

Register your product and get support at
www.philips.com/welcome

SCD535



EN	User manual	5	PL	Instrukcja obsługi	149
BG	Ръководство за потребителя	20	RO	Manual de utilizare	165
CS	Příručka pro uživatele	38	RU	Руководство пользователя	182
ET	Kasutusjuhend	53	SK	Príručka užívateľa	199
HR	Korisnički priručnik	68	SL	Uporabniški priročnik	215
HU	Felhasználói kézikönyv	84	SR	Korisnički priručnik	230
KK	Қолданушының нұсқасы	100	UK	Посібник користувача	245
LT	Vartotojo vadovas	118			
LV	Lietotāja rokasgrāmata	134			

PHILIPS
AVENT

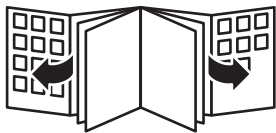

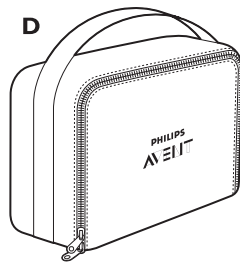
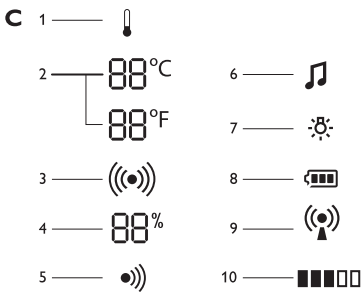
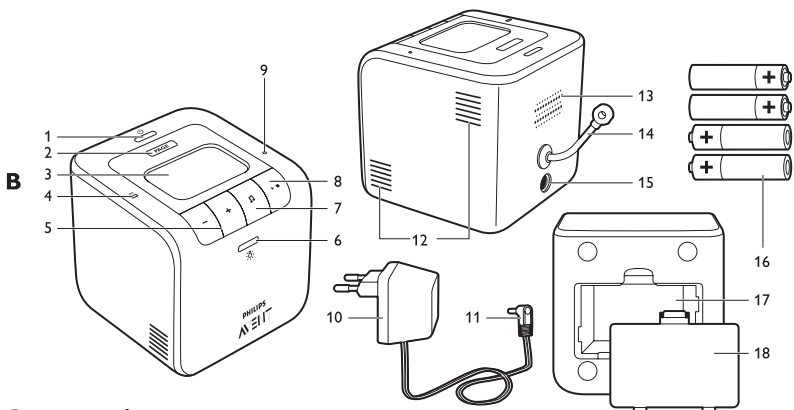
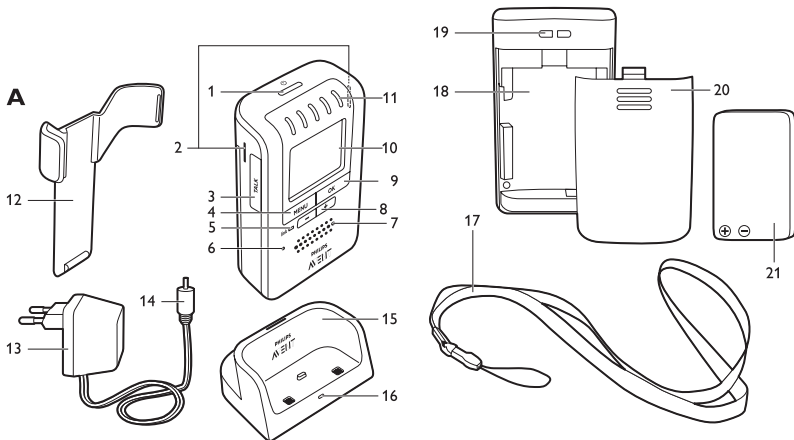





1 Introduction

Congratulations on your purchase and welcome to Philips AVENT! To fully benefit from the support that Philips AVENT offers, register your product at www.philips.com/welcome.

Philips AVENT is dedicated to producing caring, reliable products that give parents the reassurance they need. This Philips AVENT baby monitor provides round-the-clock support by ensuring you can always hear your baby clearly without any distracting noise. The DECT technology guarantees zero interference and a crystal clear signal between the baby unit and the parent unit. The temperature and humidity sensor enables you to monitor the climate in your baby's room, and offers you personalised settings to help keep your baby's room healthy and comfortable. The SCD535 baby monitor is equipped with an ECO mode, which enables you to reduce the energy consumption of the appliance without losing contact with your baby.

- 18 Compartment for rechargeable battery pack
- 19 Opening for neck strap
- 20 Lid of compartment for rechargeable battery pack
- 21 Rechargeable battery pack (included)

B Baby unit

- 1 On/off button 
- 2 PAGE button
- 3 Display
- 4 Power-on light
- 5 Volume +/- buttons
- 6 Nightlight button 
- 7 Lullaby button 
- 8 Play/stop button 
- 9 Microphone
- 10 Adapter
- 11 Large appliance plug
- 12 Cooling vents
- 13 Loudspeaker
- 14 Temperature and humidity sensor
- 15 Socket for large appliance plug
- 16 Non-rechargeable batteries (not included)
- 17 Compartment for non-rechargeable batteries
- 18 Lid of compartment for non-rechargeable batteries

2 General description (Fig. 1)

A Parent unit

- 1 On/off button 
- 2 Slot for belt clip
- 3 TALK button
- 4 MENU button
- 5 LINK light
- 6 Microphone
- 7 Loudspeaker
- 8 Menu and volume +/- buttons
- 9 OK button
- 10 Display
- 11 Sound level lights
- 12 Belt clip
- 13 Adapter
- 14 Small appliance plug
- 15 Charger
- 16 Charging light
- 17 Neck strap

C Display

- 1 Temperature alert
- 2 Room temperature indication (Celsius or Fahrenheit)
- 3 Sound alert
- 4 Humidity indication
- 5 Paging symbol
- 6 Lullaby symbol
- 7 Nightlight symbol
- 8 Battery symbol
- 9 ECO symbol
- 10 Volume/microphone sensitivity indications
 - Other display indications (not shown):
 - 'High' = room temperature above temperature set in menu
 - 'Low' = room temperature below temperature set in menu
 - 'Not linked' = no connection between units*

- 'Paused' = lullaby is paused
- 'Searching' = units are searching for connection*
- 'Linked' = units are linked*
- 'Talk' = talk function is active

*This is only shown on the display of the parent unit.

D Travel pouch

3 Important

Read this user manual carefully before you use the appliance and save it for future reference.

3.0.1 Danger

- Never immerse any part of the baby monitor in water or any other liquid.
- Do not place the appliance where water or any other liquid can drip or splash onto it.
- Never put any object containing liquid on top of the baby unit.

3.0.2 Warning

- Check if the voltage indicated on the adapters of the baby unit and the charger corresponds to the local mains voltage before you connect the appliance.
- Only use the adapter supplied to connect the baby unit to the mains.
- Only use the charger and adapter supplied to charge the parent unit.
- The adapters contain a transformer. Do not cut off the adapters to replace them with other plugs, as this causes a hazardous situation.
- If the adapters are damaged, always have them replaced with one of the original type in order to avoid a hazard. For the correct type, see chapter 'Replacement'.
- If the charger of the parent unit is damaged, always have it replaced with one of the original type.
- Never use the baby monitor in moist places or close to water.

- Except for the battery compartments, do not open the housing of the baby unit and parent unit in order to prevent electric shock.
- This appliance is not intended for use by persons (including children) with reduced physical, sensory or mental capabilities, or lack of experience and knowledge, unless they have been given supervision or instruction concerning use of the appliance by a person responsible for their safety.
- Children should be supervised to ensure that they do not play with the appliance.

3.0.3 Caution

- Use and store the appliance at a temperature between 7°C and 40°C.
- Do not expose the baby unit and parent unit to extreme cold or heat or to direct sunlight. Do not put the baby unit and the parent unit close to a heating source.
- Make sure the baby unit and the cord are always out of reach of the baby (at least 1 metre/3 feet away).
- Never place the baby unit inside the baby's bed or playpen.
- Never cover the parent unit and the baby unit with anything (e.g. a towel or blanket). Always make sure the cooling vents of the baby unit are free.
- If you place the parent unit next to a transmitter or other DECT appliance (e.g. a DECT telephone or wireless router for the internet), the connection with the baby unit may be lost. Move the baby monitor further away from the other wireless appliances until the connection is restored.
- Switched-on mobile phones in the vicinity of the baby monitor may cause interference with the baby monitor.
- Radio interference is inevitable and may have an effect on the sound quality of the baby monitor.

3.0.4 General

- This baby monitor is intended as an aid. It is not a substitute for responsible and proper adult supervision and should not be used as such.

- Take every precaution to make sure that your baby can sleep safely .
- The humidity and temperature sensor only measures the temperature and humidity in the baby room. It cannot be used to control or adjust the temperature and humidity in the baby room.

3.0.5 Important information about non-rechargeable batteries and the rechargeable battery pack

- Non-rechargeable batteries and the rechargeable battery pack may explode if exposed to sunshine, fire or high temperatures due to other causes.
- Always place a rechargeable battery pack of the correct type in the parent unit to avoid the risk of explosion. Do not use non-rechargeable batteries to avoid the risk of explosion.
- Always place non-rechargeable batteries of the correct type in the baby unit to avoid the risk of explosion. The baby unit does not have a charging function.
- Make sure that your hands are dry when you insert or replace non-rechargeable batteries or the rechargeable battery pack.
- To avoid damage due to leakage of non-rechargeable batteries or the battery pack:
 - 1 Do not expose the appliance to temperatures higher than 35°C.
 - 2 Remove the rechargeable battery pack of the parent unit and the non-rechargeable batteries of the baby unit if you are not going to use the appliance for one month or more.
 - 3 Do not leave empty non-rechargeable batteries in the baby unit.
- Dispose of non-rechargeable batteries and the rechargeable battery pack properly (see chapter 'Environment').

3.0.6 Electromagnetic fields (EMF)

This Philips AVENT appliance complies with all standards regarding electromagnetic fields (EMF). If handled properly and according to the instructions in this user manual, the appliance is safe to use based on scientific evidence available today.

4 Preparing for use

4.1 Baby unit

You can use the baby unit from the mains or on non-rechargeable batteries. Even if you are going to use the unit from the mains, we advise you to insert non-rechargeable batteries. This guarantees automatic back-up in case of mains failure.

4.1.1 Mains operation

- 1 Put the large appliance plug in the baby unit and put the adapter in a wall socket (Fig. 2).

4.1.2 Operation on non-rechargeable batteries

The baby unit runs on four 1.5V R6 AA batteries (not included). We strongly advise you to use Philips LR6 PowerLife batteries.

Do not use rechargeable batteries, as the baby unit does not have a charging function. Place batteries in the baby unit if you do not want to use it from the mains or if you want to be sure of backup power in case of mains failure. Replace the batteries when the baby unit indicates that the batteries are low (the empty battery symbol flashes on the display and the text 'Battery low' appears).

Warning:

Unplug the baby unit and make sure your hands and the unit are dry when you insert the non-rechargeable batteries.

- 1 Remove the lid of the compartment for non-rechargeable batteries (Fig. 3).
- 2 Insert four non-rechargeable batteries (Fig. 4).

Note:

Make sure the + and - poles point in the right direction.

- 3 Reattach the lid (Fig. 5).

4.2 Parent unit

4.2.1 Operation on rechargeable battery pack

The parent unit comes with a rechargeable Li-ion 1000mAh battery pack.

Charge the parent unit before you use it for the first time or when the parent unit indicates that the battery is low (the empty battery symbol flashes on the display and the parent unit beeps).

The parent unit starts indicating that the battery pack is low 30 minutes before the battery pack is completely empty.

Note:

If the rechargeable battery pack is completely empty, the parent unit automatically switches off and loses contact with the baby unit.

- 1 Remove the lid of the compartment for the rechargeable battery pack (Fig. 6).
- 2 Insert the rechargeable battery pack (Fig. 7).
- 3 Reattach the lid (Fig. 8).
- 4 Insert the small appliance plug into the charger; put the adapter in a wall socket and place the parent unit in the charger (Fig. 9).
 - *The charging light on the charger goes on.*
 - *The display shows a charging battery symbol to indicate that the parent unit is charging.*
- 5 Leave the parent unit in the charger until the battery pack is fully charged.
 - *During charging, the charging light on the charger lights up continuously.*
 - *When the battery pack is fully charged, the display of the parent unit shows a full battery symbol .*
 - When you charge the parent unit for the first time or after a long period of disuse, switch it off and let it charge continuously for at least 10 hours.
 - Charging normally takes 4 hours, but it takes longer when the parent unit is switched on while charging. To keep the charging time as short as possible, switch off the parent unit during charging.
 - When the battery pack is fully charged, the parent unit can be used cordlessly for up to 24 hours.

Note:

When the parent unit is charged for the first time, the operating time is less than 24 hours. The battery pack only reaches its full capacity after you have charged and discharged it four times.

Note:

When the parent unit is not in the charger, the battery pack gradually discharges, even when the parent unit is switched off.

5 Using the appliance

- 1 Place the parent unit and the baby unit in the same room to test the connection (Fig. 10). Make sure the baby unit is at least 1 metre/3 feet away from the parent unit.
- 2 Press and hold the on/off button  on the baby unit until the green power-on light goes on. (Fig. 11)

Note:

The power-on light always lights up green, even when there is no connection with the parent unit.

- *The nightlight lights up briefly and then fades out again.*
 - *The display lights up and the battery symbol appears on the display (Fig. 12).*
 - *After 2 seconds the temperature and humidity values are shown on the display (Fig. 13).*
- 3 Press and hold the on/off button  on the parent unit until the sound level lights light up briefly. (Fig. 14)
 - *The display goes on and the battery symbol appears on the display (Fig. 15).*
 - *The LINK light flashes red and the message 'Searching' appears on the display (Fig. 16).*
 - *The LINK light on the parent unit turns green and lights up continuously when a connection has been established between the baby unit and parent unit. The message 'Linked' appears on the display (Fig. 17).*

- After 2 seconds the message 'Linked' disappears and the temperature and humidity values are shown on the display. (Fig. 18)
- The first time you switch on the parent unit, the message 'Language' appears on the display. Select the desired language (see chapter 'Menu options', section 'Setting display language') (Fig. 19).
- If no connection is established, the LINK light on the parent unit flashes red. The parent unit beeps from time to time and the message 'Searching' appears on the display, followed by the message 'Not Linked' (Fig. 20).

Dry materials	Material thickness	Loss of range
Metal grilles or bars	< 1cm /0.4in	90-100%
Metal or aluminium sheets	< 1cm/0.4in	100%

For wet and moist materials, the range loss may be up to 100%.

6 Features

The following features are described in chapter 'Menu options', as they can only be operated in the menu of the parent unit:

- Adjusting microphone sensitivity
- Sound alert on/off
- Setting room temperature range (minimum and maximum temperature)
- Temperature alert on/off
- Vibration alert on/off
- ECO mode on/off
- Setting temperature scale (Fahrenheit or Celcius)

6.1 Adjusting loudspeaker volume

- 1 Press the volume + or – button on the baby unit until the desired loudspeaker volume for the baby unit has been reached (Fig. 22).
- 2 Press the volume + or – button on the parent unit until the desired loudspeaker volume for the parent unit has been reached (Fig. 23).
 - The displays give visual feedback on the volume settings of the units: (Fig. 24)
 - 1 minimum volume (parent unit and baby unit)
 - 2 maximum volume (parent unit and baby unit)

Note:

If the volume is set to the lowest level, the display shows 'OFF'.

5.1 Positioning the baby monitor

- 1 Place the baby unit at least 1 metre/3 feet away from your baby (Fig. 21).
- 2 Place the parent unit within the operating range of the baby unit. Make sure it is at least 1 metre/3 feet away from the baby unit to avoid acoustic feedback (Fig. 10).
For more information on the operating range, see section 'Operating range' below.

5.1.1 Operating range

The operating range of the baby monitor is 330 metres/1000 feet in open air. Depending on the surroundings and other factors that may cause interference, this range may be smaller: Indoors the operating range is up to 50 metres/150 feet.

Note:

If the ECO mode is switched on, the operating range of the baby monitor is also smaller. See section 'ECO mode' in chapter 'Menu options'.

Dry materials	Material thickness	Loss of range
Wood, plaster, cardboard, glass (without metal, wires or lead)	< 30cm/12in	0-10%
Brick, plywood	< 30cm/12in	5-35%
Reinforced concrete	< 30cm/12in	30-100%

Note:

If the volume is set to a high level, the units consume more power.

6.2 Talk function

You can use the TALK button on the parent unit to talk to your baby (e.g. to comfort your baby).

1 Press and hold the TALK button and talk clearly into the microphone from a distance of 15-30cm (Fig. 25).

- *The green LINK light starts flashing and the message 'Talk' appears on the display.*

2 Release the TALK button when you have finished talking.

6.3 Sound level lights

The parent unit continuously monitors the sound level in your baby's room and the sound level lights let you know if there is any activity. If your baby cries, you see the sound level lights light up on the parent unit.

- As long as the baby unit does not detect a sound, all sound level lights on the parent unit are out.
- When the baby unit picks up a sound, one or more sound level lights on the parent unit go on. The number of lights that go on is related to the loudness of the sound picked up by the baby unit.

6.4 Nightlight

Note:

You can also switch the nightlight on and off in the menu of the parent unit (see chapter 'Menu options', section 'Nightlight').

1 Press the nightlight button  on the baby unit to switch on the nightlight. (Fig. 26)

- * appears on the display of the parent unit.*

2 Press the nightlight button  again to switch off the nightlight.

- *The nightlight dims gradually before it goes out completely.*
- * disappears from the display of the parent unit.*

Tip:

Switch off the nightlight when you operate the baby unit on non-rechargeable batteries. This saves power.

6.5 Paging the parent unit

If you have misplaced the parent unit, you can use the PAGE button on the baby unit to locate the parent unit.

Note:

The paging function only works when the parent unit is switched on.

1 Press the PAGE button on the baby unit (Fig. 27).

- *The message 'Paging' and the paging symbol appear on the displays of the baby unit and parent unit.*
- *The parent unit produces a paging alert tone.*

2 To stop the paging alert tone, press the PAGE button again or press any button on the parent unit.

6.6 Lullaby function

Note:

You can also operate the lullaby function in the menu of the parent unit (see chapter 'Menu options', section 'Lullaby function').

1 Press the play/stop button  on the baby unit to play the currently selected lullaby. (Fig. 28)

2 To select another lullaby, press the lullaby button  on the baby unit within 2 seconds to toggle through the list of lullabies. (Fig. 29)

Note:

If you do not press the lullaby button  for more than 2 seconds, the lullaby shown on the display starts to play.

- *The number of the lullaby appears on the display together with the lullaby symbol .*
- *The selected lullaby is repeated 5 times in a row.*
- *When you select 'play all', all 5 lullabies are played once.*

- 3 To stop the lullaby, press the play/stop button ►■ on the baby unit again. (Fig. 28)
- 4 To select another lullaby when a lullaby is playing:
 - Press the lullaby button 🎵 on the baby unit within 2 seconds to toggle through the list of lullabies.

 **Note:**

If you do not press the lullaby button 🎵 for more than 2 seconds, the lullaby shown on the display starts to play.

6.7 Humidity

When there is a connection between the baby unit and the parent unit, the humidity level is shown on the display of both units.

The optimal humidity level is between 40% and 60%. It is very important to maintain the correct humidity level as it helps to protect your baby from irritation of the mucous membranes, dry and itchy skin, chapped lips and a dry, sore throat. When the mucous membranes do not function optimally, they cannot give your baby full protection from all kinds of germs. This increases the chance of your baby catching a cold or the flu, and reduces its resistance to infections from mould and bacteria.

The Philips AVENT Ultrasonic Humidifier can help you improve the air quality and maintain a comfortable humidity level in your baby's room. Contact your local Philips Consumer Care Centre for stockists.

 **Note:**

The baby monitor only measures the humidity level. You cannot adjust the humidity level with the baby monitor.

6.8 Out of range alert

When the parent unit is out of range of the baby unit, the parent unit beeps from time to time and the messages 'Searching' and 'Not linked' appear on the display. The LINK light on the parent unit flashes red.

 **Note:**

The message 'Not Linked' also appears on the display of the parent unit when the baby unit is switched off.

7 Menu options

All functions can be operated on the parent unit, but some functions can also be operated on the baby unit.

7.1 Menu operation - general explanation

 **Note:**

Menu functions can only be operated when a connection has been established between the baby unit and the parent unit.

- 1 Press the MENU button to open the menu (Fig. 30).
 - *The first menu option appears on the display.*
- 2 Use the – and + buttons to select the desired menu option (Fig. 31).

 **Note:**

The arrow indicates in which direction you can navigate.

- 3 Press the OK button to confirm (Fig. 32).
- 4 Use the + and - buttons to select the desired setting.
- 5 Press the OK button to confirm.
 - *The new setting flashes once. The message 'saved' also flashes once and then disappears from the display.*
- 6 Press the MENU button again to exit the menu.

7.2 ECO mode

Note:

You can only switch the ECO mode on and off in the menu of the parent unit. You can use the ECO mode to reduce the energy consumption of the appliance. Monitoring your baby from a small distance requires less transmission power and less electrical power than monitoring your baby from a large distance. When you monitor your baby from a small distance, you can activate the ECO mode. In the ECO mode, the appliance consumes less energy, but still ensures that you can always hear your baby clearly without any distracting noise. Using the baby monitor in the ECO mode helps you to preserve the environment.

Note:

The operating range of the baby monitor when it is operated in the ECO mode is 260 meters in open air. Depending on the surroundings and other factors that may cause interference, this range may be smaller:

- 1 Select 'ECO mode' with the + and - buttons (Fig. 31).
- 2 Press the OK button to confirm (Fig. 32).
- 3 If the ECO mode is off, the display shows 'On?'. Press the OK button to switch on the ECO mode. If the ECO mode is on, the display shows 'Off?'. Press the OK button to switch off the ECO mode.
 - *If you have set the ECO mode to 'on', the parent unit switches off and on again. The ECO mode symbol appears on the display of the baby unit and the parent unit to indicate that both units now operate in ECO mode.*

Note:

The connection between parent and baby unit may be lost when the ECO mode is switched on. If this happens, the operating range may be too large for the ECO mode. In this case, either reduce the operating range or switch off the ECO mode.

7.3 Nightlight on/off

- 1 Select 'Light' with the + and - buttons.
- 2 Press the OK button to confirm.
- 3 If the nightlight is off, the display shows 'On?'. Press the OK button to switch on the nightlight. If the nightlight is on, the display shows 'Off?'. Press the OK button to switch off the nightlight.

7.4 Lullaby function

7.4.1 Selecting a lullaby

- 1 Select 'Lullaby' with the + and - buttons.
- 2 Press the OK button to confirm.
- 3 Press the + button once or several times to select one of the five lullabies from the list or to select 'Play All'.
- 4 Press the OK button to confirm.

When you have selected one of the five lullabies, it is played 5 times in a row. When you select 'play all', all 5 lullabies are played once.

7.4.2 Switching to another lullaby

- 1 Press the + button to choose another lullaby from the list.
- 2 Press the OK button to confirm.

7.4.3 Pausing a lullaby

- 1 Press the OK button.
 - *The message 'Paused' appears on the display.*
- 2 Press the OK button again to resume the lullaby.

If you do not resume the lullaby within 30 seconds, the lullaby function switches off automatically. The message 'Paused' and the lullaby symbol disappear from the display.

7.4.4 Stopping a lullaby

- 1 Press the + button to select 'Stop' from the list.
- 2 Press the OK button to confirm.

7.5 Adjusting microphone sensitivity

Note:

You can only adjust the microphone sensitivity in the menu of the parent unit.

You can set the microphone sensitivity of the baby unit to the desired level. You can only change the microphone sensitivity when a connection between the baby unit and the parent unit has been established, i.e. when the LINK light on the parent unit lights up green continuously.

- 1** Select 'Sensitivity' with the + and - buttons.
- 2** Press the OK button to confirm.
- 3** Select the desired microphone sensitivity level for the baby unit with the + and - buttons. (Fig. 24)
 - 1 Minimum sensitivity level
 - 2 Maximum sensitivity level
- 4** Press the OK button to confirm.
 - *The message 'Saved' appears on the display.*

Note:

When the microphone sensitivity of the baby unit is set to a high level, it picks up more sounds and therefore transmits more often. As a result, the units consume more power and the operating time of the battery is shorter.

7.6 Sound alert on/off

Note:

You can only switch the sound alert on and off in the menu of the parent unit.

This feature allows you to monitor your baby silently. It enables you to switch off the volume on your parent unit and still be alerted if your baby cries.

If the sound alert is switched on, the parent unit beeps as soon as the fourth sound level light lights up while the volume is switched off. In addition, the backlight of the parent unit display goes on and the sound alert symbol () flashes on the display.

- 1** Select 'Alert settings' with the + and - buttons.
- 2** Press the OK button to confirm.
- 3** Select 'Sound alert' with the + and - buttons.
- 4** Press the OK button to confirm.

- 5** If the alert is off, the display shows 'On?'. Press the OK button to switch on the alert. If the alert is on, the display shows 'Off?'. Press the OK button to switch off the alert.

- *If you have set the sound alert to 'on', the sound alert symbol () appears on the display of the parent unit.*

7.7 Setting room temperature range

Note:

You can only adjust the temperature range in the menu of the parent unit.

A baby will sleep comfortably in a room heated to a temperature between 16°C and 20°C. This is important, since a baby cannot regulate its body temperature as well as an adult. A baby needs more time to adjust to temperature changes. If you do not set a temperature range, the baby monitor alerts you when the temperature in your baby's room drops below 14°C or rises above 35°C. In this case, the backlight of the parent unit display goes on and 'High' or 'Low' appears on the display. To change the default minimum and maximum temperature, follow the instructions below.

Note:

The temperature of the baby's room is shown on the display of both units when they are linked.

- 1** Select 'Temperature' with the + and - buttons.
- 2** Press the OK button to confirm.
- 3** Select 'Range' with the + and - buttons.
- 4** Press the OK button to confirm.
- 5** Set the desired minimum temperature with the + and - buttons.
- 6** Press the OK button to confirm.
- 7** Set the desired maximum temperature with the + and - buttons.
- 8** Press the OK button to confirm.
 - *The message 'Saved' appears on the display.*

7.8 Temperature alert on/off

Note:

You can only switch the temperature alert on and off in the menu of the parent unit.

Note:

If the temperature alert is activated too often, reduce the set minimum temperature and/or increase the set maximum temperature (see 'Setting room temperature range').

If the temperature alert is switched on, the parent unit beeps if the actual room temperature exceeds the set maximum temperature or drops below the set minimum temperature. In addition, the backlight of the parent unit display goes on, the temperature alert symbol () flashes and 'High' or 'Low' appears on the display. If no minimum and maximum temperatures have been set, the temperature alert is given when the room temperature drops below 14°C or rises above 35°C.

- 1 Select 'Temperature' with the + and - buttons.
- 2 Press the OK button to confirm.
- 3 Select 'Alert' with the + and - buttons.
- 4 Press the OK button to confirm.
- 5 If the alert is off, the display shows 'On?'. Press the OK button to switch on the alert. If the alert is on, the display shows 'Off?'. Press the OK button to switch off the alert.

7.9 Vibration alert on/off

Note:

You can only switch the vibration alert on and off in the menu of the parent unit.

If the vibration alert is switched on, the parent unit vibrates as soon as the fourth sound level light lights up while the volume is switched off.

- 1 Select 'Alert settings' with the + and - buttons.
- 2 Press the OK button to confirm.
- 3 Select 'Vibration' with the + and - buttons.
- 4 Press the OK button to confirm.
- 5 If the vibration alert is off, the display shows 'On?'. Press the OK button to switch on the vibration alert. If the vibration alert is on, the display shows 'Off?'. Press the OK button to switch off the vibration alert.

7.10 Setting display language

- 1 Select 'Settings' with the + and - buttons.
- 2 Press the OK button to confirm.
- 3 Select 'Language' with the + and - buttons.
- 4 Press the OK button to confirm.
- 5 Select the desired language with the + and - buttons.
- 6 Press the OK button to confirm.

7.11 Setting temperature scale

Note:

You can only set the temperature scale in the menu of the parent unit.

You can set the temperature scale either to Celsius (C) or Fahrenheit (F).

- 1 Select 'Settings' with the + and - buttons.
- 2 Press the OK button to confirm.
- 3 Select 'Temp scale' with the + and - buttons.
- 4 Press the OK button to confirm.
- 5 Select 'Celsius' or 'Fahrenheit' with the + and - buttons.

7.12 Reset function

This function in the menu of the parent unit allows you to reset both the parent unit and the baby unit to the default settings at the same time.

You can use this function if problems occur that you cannot solve by following the suggestions in chapter 'Frequently asked questions'.

- 1 Select 'Settings' with the + and - buttons.
- 2 Press the OK button to confirm.
- 3 Select 'Reset' with the + and - buttons.
- 4 Press the OK button to confirm.
 - *The message 'Confirm?' appears on the display of the parent unit.*
- 5 Press the OK button to confirm.
 - *The parent unit switches off and then switches on again.*
 - *The units have now both been reset to the default factory settings.*

7.12.1 Default settings

Parent unit

- Vibration alert: off
- Language: English
- Loudspeaker volume: 1
- Microphone sensitivity: 5
- Sound alert: off
- Temperature alert: off
- 'Temperature low' alert: 14°C
- 'Temperature high' alert: 35°C
- Temperature scale: Celsius
- ECO mode: off

Baby unit

- Loudspeaker volume: 3
- Nightlight: off
- Lullaby: off

8 Accessories

8.1 Belt clip and neck strap

If the battery pack of the parent unit is sufficiently charged, you can take the unit with you inside and outside the house if you attach the unit to your belt or waistband with the belt clip or if you hang it around your neck with the neck strap. This allows you to monitor your baby while you are moving around.

8.1.1 Connecting the belt clip

- 1 Snap the belt clip onto the parent unit (Fig. 33).

8.1.2 Disconnecting the belt clip

- 1 Pull the belt clip off the parent unit.

8.1.3 Connecting the neck strap

- 1 Insert the end loop of the neck strap through the hole behind the strap post. Thread the neck strap through the end loop and pull the neck strap tight (Fig. 34).

8.1.4 Disconnecting the neck strap

- 1 Pass the neck strip through the end loop and pull the end loop out of the hole behind the strap post.

9 Cleaning and maintenance

Warning:

Do not immerse the parent unit or the baby unit in water and do not clean them under the tap.

Warning:

Do not use cleaning spray or liquid cleaners.

- 1 Unplug the baby unit if it is connected to the mains and take the parent unit out of the charger.
- 2 Clean the parent unit and the baby unit with a damp cloth.

Warning:

Make sure the parent unit is dry before you put it back into the plugged-in charger.

- 3 Clean the charger with a dry cloth.
- 4 Clean the adapters with a dry cloth.

10 Storage

- You can use the travel pouch to store the baby monitor while you travel.
- When you are not going to use the baby monitor for some time, remove the non-rechargeable batteries from the baby unit and remove the rechargeable battery pack from the parent unit. Store the parent unit, the baby unit, the charger of the parent unit and the adapters in the travel pouch supplied.

11 Replacement

11.1 Baby unit

11.1.1 Batteries

Only replace the non-rechargeable batteries of the baby unit with four 1.5V R6 AA batteries.

 **Note:**

We strongly advise you to use Philips non-rechargeable batteries.

11.1.2 Adapter

Only replace the adapter of the baby unit with an adapter of the original type. You can order a new adapter from your dealer or a Philips service centre.

- UK only: SSA-5W-09 UK 075040F
- Other countries: SSA-5W-09 EU 075040F

11.2 Parent unit

11.2.1 Battery pack

Only replace the battery pack of the parent unit with a Li-ion 1000mAh battery pack.

11.2.2 Adapter

Only replace the adapter of the parent unit charger with an adapter of the original type. You can order a new adapter from your dealer or a Philips service centre.

- UK only: SSA-5W-09 UK 075050F
- Other countries: SSA-5W-09 EU 075050F

12 Environment

- Do not throw away the appliance with the normal household waste at the end of its life, but hand it in at an official collection point for recycling. By doing this, you help to preserve the environment (Fig. 35).
- Non-rechargeable batteries and battery packs contain substances that may pollute the environment. Do not throw away non-rechargeable batteries and battery packs with the normal household waste, but hand them in at an official collection point. Always remove non-rechargeable batteries and battery packs before you discard and hand in the appliance at an official collection point. (Fig. 36)

13 Guarantee and service

If you need service or information or if you have a problem, please visit the Philips AVENT website at www.philips.com/welcome or contact the Philips Consumer Care Centre in your country (you find its phone number in the worldwide guarantee leaflet). If there is no Consumer Care Centre in your country, go to your local Philips dealer.

14 Frequently asked questions

This chapter lists the questions most frequently asked about the appliance. If you cannot find the answer to your question, contact the Consumer Care Centre in your country.

What is ECO mode? How does this mode help the environment?

- The ECO mode has been developed to enable you to reduce your energy consumption. Monitoring your baby from a small distance requires less power than monitoring your baby from a large distance. When you monitor your baby from a small distance, you can activate the ECO mode. By switching on the ECO mode, your baby monitor uses less energy and is therefore more environment-friendly.

Why don't the power-on light of the baby unit and the LINK light of the parent unit come on when I press the on/off buttons of the units?

- Perhaps the rechargeable battery pack of the parent unit is empty and the parent unit is not in the plugged-in charger. Insert the small appliance plug into the charger; put the adapter of the charger in a wall socket and place the parent unit in the charger. Then press the on/off button to establish connection with the baby unit.
- Perhaps the non-rechargeable batteries of the baby unit are empty and the baby unit is not connected to the mains. Replace the non-rechargeable batteries or connect the baby unit to the mains. Then press the on/off button to establish connection with the parent unit.
- If the LINK light on the parent unit still does not start to flash, use the reset function to reset the units to their default settings.

Why does the LINK light on the parent unit light up red continuously and why is the message 'Searching' shown on the display?

- The baby unit and the parent unit are out of range of each other. Move the parent unit closer to the baby unit.
- The baby unit may be switched off. Switch on the baby unit.
- The ECO mode is switched on, but the operating range is too large. Move the parent unit closer to the baby unit or switch off the ECO mode.

Why does the battery symbol flash on the display of the baby unit?

- The non-rechargeable batteries of the baby unit are running low. Replace the non-rechargeable batteries or connect the baby unit to the mains (see chapter 'Preparing for use').

Why does the parent unit beep?

- If the parent unit beeps while the LINK light lights up red continuously and the message 'Searching' is shown on the display, the connection with the baby unit is lost. Move the parent unit closer to the baby unit.
- If the parent unit beeps and the battery symbol on the display is empty, the rechargeable battery pack of the parent unit is running low. Recharge the rechargeable battery pack.
- If you have switched off the volume while the sound alert is on, the parent unit beeps whenever the fourth sound level light lights up because the baby unit has picked up a sound.
- If you have set the room temperature range on the parent unit and the temperature alert is on, the parent unit beeps when the temperature drops below the set level or below 14°C or when the temperature rises above the set level or above 35°C.
- The baby unit may be switched off. Switch on the baby unit.

Why does the appliance produce a high-pitched noise?

- The units may be too close to each other. Make sure the parent unit and the baby unit are at least 1 metre/3 feet away from each other.
- The volume of the parent unit may be set too high. Decrease the volume of the parent unit.

Why don't I hear a sound/Why can't I hear my baby cry?

- The volume of the parent unit may be set too low or may be switched off. Increase the volume of the parent unit.
- The microphone sensitivity level of the baby unit may be set too low. Set the microphone sensitivity level to a higher level in the menu of the parent unit.
- The baby unit and the parent unit may be out of range of each other. Reduce the distance between the units.

Why does the parent unit react too quickly to other sounds?

- The baby unit also picks up other sounds than those of your baby. Move the baby unit closer to the baby (but observe the minimum distance of 1 metre/3 feet).
- The microphone sensitivity level of the baby unit may be set too high. Decrease the microphone sensitivity level in the menu of the parent unit.

Why does the parent unit react slowly to the baby's crying?

- The microphone sensitivity level of the baby unit may be set too low. Increase the microphone sensitivity level of in the menu of the parent unit.

Why do the non-rechargeable batteries of the baby unit run low quickly?

- The microphone sensitivity level of the baby unit may be set too high, which causes the baby unit to transmit more often. Decrease the microphone sensitivity level in the menu of the parent unit.
- The volume on the baby unit may be set too high, which causes the baby unit to consume a lot of energy. Decrease the volume of the baby unit.
- You may have set a maximum room temperature that is lower than the actual room temperature or a minimum room temperature that is higher than the actual room temperature. In this case the display is lit all the time, which increases the power consumption of the baby unit. This causes the non-rechargeable batteries of the baby unit to run low quickly.
- Perhaps you have switched on the nightlight. If you want to use the nightlight, we advise you to run the baby unit on mains power.

Why does the charging time of the parent unit exceed 4 hours?

- The parent unit may be switched on during charging. Switch off the parent unit during charging.

The specified operating range of the baby monitor is 330 metres/1000 feet. Why does my baby monitor manage a much smaller distance than that?

- The specified range is only valid outdoors in open air. Inside your house, the operating range is limited by the number and type of walls and/or ceilings in between. Inside the house, the operating range is up to 50 metres/150 feet.
- The ECO mode is switched on. When you operate the baby unit in ECO mode, the operating range is 260 meters/800 feet in open air. Inside your house, the operating range is limited by the number and type of walls and/or ceilings in between. Move the parent unit closer to the baby unit or switch off the ECO mode.

Why is the connection lost every now and then?**Why are there sound interruptions?**

- The baby unit and the parent unit are probably close to the outer limits of the operating range. Try a different location or decrease the distance between the units. Please note that it takes about 30 seconds each time before a connection between the units is established.
- You may have placed the parent unit next to a transmitter or other DECT appliance, such as a DECT telephone or other 1.8GHz/1.9GHz baby monitor. Move the parent unit away from the other appliances until the connection is re-established.

What happens during a power failure?

- If the parent unit is sufficiently charged, it continues to operate during a power failure, both inside and outside the charger. If there are batteries in the baby unit, it also continues to operate during a power failure.

Is my baby monitor secure from eavesdropping and interference?

- The DECT technology of this baby monitor guarantees no interference from other equipment and no eavesdropping.

The operating time of the parent unit is supposed to be up to 24 hours. Why is the operating time of my parent unit shorter?

- When the rechargeable battery pack of the parent unit has been charged for the first time, the operating time is less than 24 hours. The rechargeable battery pack only reaches its full capacity after you have charged and discharged it at least four times.
- The volume of the parent unit may be set too high, which causes the parent unit to consume a lot of energy. Decrease the volume of the parent unit.
- The microphone sensitivity level of the baby unit may be set too high, which causes the parent unit to consume a lot of energy. Decrease the microphone sensitivity level in the menu of the parent unit.

Why doesn't the battery symbol appear on the display of the parent unit when I start to recharge the parent unit?

- It may take a few minutes before the battery symbol appears on the display of the parent unit when you charge the parent for the first time or after a long period of disuse.

1 Въведение

Поздравления за вашата покупка и добре дошли във Philips AVENT! За да се възползвате изцяло от предлаганата от Philips AVENT поддръжка, регистрирайте продукта си на www.philips.com/welcome.

Усилията на Philips AVENT са съсредоточени върху производството на грижовни и надеждни изделия, които създават увереност у родителите. Този бебелефон Philips AVENT предлага денонощна подкрепа, като гарантира, че можете винаги да чуete своето бебе ясно и без смущаващи шумове. Технологиията DECT гарантира нулеви смущения и кристално ясен сигнал между устройството за бебето и родителското устройство. Сензорът за температура и влажност ви позволява да контролирате климата в стаята на бебето и ви предлага персонализирани настройки, за да ви помогне да поддържате стаята на бебето удобна и здравословна.

Бебелефонът SCD535 има ECO режим, който ви дава възможност да намалите потреблението на електроенергия на уреда, без да губите връзка с бебето.





2 Общо описание (фиг. 1)

A Родителско устройство

- 1 Бутон за вкл./изкл. 
- 2 Прорез за щипка за колан
- 3 Бутон TALK (ГОВОР)
- 4 Бутон MENU (МЕНЮ)
- 5 Светлинен индикатор LINK (ВРЪЗКА)
- 6 Микрофон
- 7 Високоговорител
- 8 Бутони за меню и “+”/”-” за сила на звука
- 9 Бутон ОК
- 10 Дисплей
- 11 Индикатори за ниво на звука

- 12 Щипка за колан
- 13 Адаптер
- 14 Малък жак
- 15 Зарядно устройство
- 16 Светлинен индикатор за зареждане
- 17 Лента за врат
- 18 Отделение за комплекта акумулаторни батерии
- 19 Отвор за лентата за врат
- 20 Капак на отделението за комплекта акумулаторни батерии
- 21 Комплект акумулаторни батерии (приложени)

B Устройство за бебето

- 1 Бутон за вкл./изкл. 
- 2 Бутон PAGE (ПЕЙДЖИНГ)
- 3 Дисплей
- 4 Индикатор за включено устройство
- 5 Бутони +/- за сила на звука
- 6 Бутон за нощна светлина 
- 7 Бутон за приспивна песен 
- 8 Бутон за възпроизвеждане и спиране 
- 9 Микрофон
- 10 Адаптер
- 11 Голям жак
- 12 Отвори за охлаждане
- 13 Високоговорител
- 14 Сензор за температура и влажност
- 15 Гнездо за големия жак
- 16 Обикновени батерии (не са приложени)
- 17 Отделение за обикновени батерии
- 18 Капак на отделението за обикновени батерии

C Дисплей

- 1 Предупреждение за температура
- 2 Означаване на стайната температура (Целзий или Фаренхайт)
- 3 Предупредителен звук
- 4 Индикация за влажност
- 5 Символ за известяване
- 6 Символ за приспивна песен
- 7 Символ за нощна светлина
- 8 Символ на батерия

9 Символ ESO

10 Индикации за силата на звука и чувствителността на микрофона

- Други индикации на дисплея (не са показани):
- "High" (Висока) = температурата в стаята е над температурата, зададена в менюто
- "Low" (Ниска) = температурата в стаята е под температурата, зададена в менюто
- "Not linked" (Няма връзка) = няма връзка между устройствата*
- "Paused" (На пауза) = приспивната песен е поставена на пауза
- "Searching" (Търсене) = търсене на устройства за свързване*
- "Linked" (Свързани) = устройствата са свързани*
- "Talk" (Говорете) = функцията за говорене е активна

* Това се показва само на родителското устройство.

- За включване на устройството за бебето в електрическата мрежа използвайте само приложения в комплекта адаптер.
- За зареждане на родителското устройство използвайте само приложения в комплекта зарядно устройство и адаптер.
- В адаптера има трансформатор. Не отрязвайте адаптерите, за да ги замените с други шепсели, тъй като това крие опасности.
- Ако адаптерите се повредят, винаги осигурявайте замената им с такива от оригиналния тип, за да се избегне опасност. За правилния тип вижте раздела "Замяна".
- Ако адаптерът на родителското устройство се повреди, винаги осигурявайте замената му с такъв от оригиналния тип.
- Не използвайте бебephона на влажни места или в близост до вода.
- С оглед избягване на електрически удар, не отваряйте корпусите на устройството за бебето и на родителското устройство, с изключение на отделенията за батерии.
- Този уред не е предназначен за ползване от хора (включително деца) с намалени физически възприятия или умствени недъзи или без опит и познания, ако са оставени без наблюдение и не са инструктирани от страна на отговарящо за тяхната безопасност лице относно начина на използване на уреда.
- Наглеждайте децата, за да не си играят с уреда.

D Чантичка за пътуване

3 Важно

Преди да използвате уреда, прочетете внимателно това ръководство за потребителя и го запазете за справка в бъдеще.

3.0.1 Опасност

- Не потапяйте никоя част от бебephона във вода или друга течност.
- Не поставяйте уреда на място, където вода или друга течност могат да покапят върху него или да го изпръскат.
- Не поставяйте предмети, съдържащи течност, върху устройството за бебето.

3.0.2 Предупреждение

- Преди да включите уреда в контакта, проверете дали напрежението, показано на адаптера на устройството за бебето и на зарядното устройство, отговаря на това на местната мрежа.

3.0.3 Внимание

- Използвайте и съхранявайте уреда при температури между 7°C и 40°C.
- Не излагайте устройството за бебето и родителското устройство на силен студ, висока температура или слънчева светлина. Не ги оставяйте близко до нагревателен уред.
- Уверете се, че устройството за бебето и кабелът са винаги далече от достъпа на бебето (поне на 1 метър от него).

- Не слагайте устройството за бебето в бебешкото легло или кошарка.
- Никога не покривайте родителското устройство и устройството за бебето с каквото и да е било (напр. кърпа или одеяло). Отворите за охлаждане на устройството за бебето винаги трябва да са открити.
- Ако поставите родителското устройство в близост до преподавател или друг уред, използващ DECT (например DECT телефон или безжичен маршрутизатор за интернет), това може да доведе до загуба на връзката с устройството за бебето. Преместете бебephона по-далеч от другите безжични уреди, докато връзката се възстанови.
- Включени мобилни телефони в близост до бебephона могат да предизвикат смущения.
- Смущенията на радиовълните са неизбежни и могат да окажат влияние върху качеството на звука на бебephона.

3.0.4 Общи положения

- Този бебephон е мощно средство. Той не може да е заместител на отговорния и навременен родителски контрол и не трябва да се използва като такъв.
- Вземете всички предпазни мерки, за да сте сигурни, че бебето ви може да спи в безопасност.
- Сензорът за влажност и температура само измерва температурата в стаята на бебето. Той не може да бъде използван за контрол или регулиране на температурата или влажността в стаята на бебето.

3.0.5 Важна информация за обикновените батерии и комплекта акумулаторни батерии

- Обикновените батерии и комплектът акумулаторни батерии могат да се взривят, ако бъдат изложени на слънчева светлина, огън или висока температура по друга причина.
- Винаги поставяйте комплект акумулаторни батерии от правилния тип в родителското устройство и не използвайте обикновени батерии, за да избегнете риска от експлозия.

- Винаги поставяйте правилен тип обикновени батерии в устройството за бебето, за да избегнете риска от експлозия. Устройството за бебето няма функция за зареждане.
- Съблюдавайте ръцете ви да са сухи при поставяне или смяна на обикновените батерии или комплекта акумулаторни батерии.
- За да предотвратите повреди, причинени от протичане на обикновени батерии или на комплекта батерии:
 - 1 Не излагайте уреда на температури, по-високи от 35°C.
 - 2 Изваждайте комплекта акумулаторни батерии на родителското устройство и обикновените батерии на устройството за бебето, когато няма да използвате уреда за месец и повече.
 - 3 Не оставяйте изтощени обикновени батерии в устройството за бебето.
- Изхвърляйте обикновените батерии и комплекта акумулаторни батерии по правилен начин (вижте глава "Опазване на околната среда").

3.0.6 Електромагнитни излъчвания (EMF)

Този уред Philips AVENT е в съответствие с всички стандарти по отношение на електромагнитните излъчвания (EMF).

Ако се употребява правилно и съобразно напътствията в Ръководството, уредът е безопасен за използване според наличните досега научни факти.

4 Подготовка за употреба

4.1 Устройство за бебето

Можете да използвате устройството за бебето със захранване от мрежата или с обикновени батерии. Дори да възнамерявате да използвате устройството от мрежата, съветваме ви да поставите обикновени батерии. Това ще осигури непрекъснатата му работа дори в случай на спиране на тока.

4.1.1 Работа със захранване от мрежата

1 Включете големия жак в устройството за бебето и включете адаптера в контакта (фиг. 2).

4.1.2 Работа на обикновени батерии

Устройството за бебето работи с четири батерии R6 AA от 1,5 волта (не са приложени в комплекта). Настоятелно ви препоръчваме да използвате батерии Philips LR6 PowerLife. Не използвайте акумулаторни батерии, понеже устройството за бебето не може да ги зарежда.

Сложете батерии в устройството за бебето, ако не искате да го използвате със захранване от електрическата мрежа или ако искате да подсиgurите резервно захранване в случай на спиране на тока. Сменете батериите, когато устройството за бебето покаже, че са изтощени (на дисплея мига символът на празна батерия и се показва текстът "Battery low" (Батерията е изтощена)).

Предупреждение:

Изключете устройството за бебето от контакта и внимавайте ръцете ви да са сухи при поставянето на обикновените батерии.

1 Отворете капака на отделениято за обикновени батерии (фиг. 3).

2 Поставете четири обикновени батерии (фиг. 4).

Забележка:

Убедете се, че полюсите "+" и "-" на батериите са правилно ориентирани.

3 Поставете отново капака (фиг. 5).

4.2 Родителско устройство

4.2.1 Работа със захранване от комплекта акумулаторни батерии

Родителското устройство се предлага с комплект акумулаторни литиево-йонни батерии 1000 mAh.

Заредете родителското устройство, преди да го използвате за първи път или когато дава индикация за изтощена батерия (на дисплея мига символът на празна батерия и устройството издава кратки звукови сигнали). Родителското устройство задейства индикацията за изтощена батерия 30 минути преди батерията да се изтощи напълно.

Забележка:

Ако акумулаторните батерии са напълно изтощени, родителското устройство автоматично ще се изключи и ще загуби връзка с устройството за бебето.

1 Отворете капака на отделениято за акумулаторния комплект (фиг. 6).

2 Поставете акумулаторния комплект (фиг. 7).

3 Поставете отново капака (фиг. 8).

4 Включете малкия щепсел на уреда в гнездото на зарядното устройство, включете адаптера в контакта и сложете родителското устройство в зарядното устройство (фиг. 9).

- Индикаторът за зареждане на зареждащото устройство ще светне.
- На дисплея ще се покаже символът на зареждаща се батерия, което е индикация, че родителското устройство се зарежда.

5 Оставете родителското устройство в зарядното устройство до пълното зареждане на акумулаторния комплект.

- По време на зареждане индикаторът за зареждане на зареждащото устройство свети непрекъснато.
- Когато комплектът батерии се зареди напълно, на дисплея на родителското устройство се показва символ на заредена батерия .
- Когато зареждате родителското устройство за първи път или след като не сте го използвали дълго време, изключете го и го оставете да се зарежда непрекъснато поне 10 часа.
- Нормалното време за зареждане е около 4 часа, но то ще е по-голямо, ако родителското устройство е включено, докато се зарежда. За да съкратите времето на зареждане, изключете родителското устройство, докато се зарежда.
- Когато комплектът батерии е напълно зареден, родителското устройство може да се използва безжично за период до 24 часа.

Забележка:

Когато устройството за бебето се зарежда за пръв път, времето на работа ще бъде под 24 часа. Акумулаторният комплект достига пълния си капацитет едва след като го заредите и разреждате четири пъти.

Забележка:

Когато родителското устройство не е в зарядното устройство, акумулаторният комплект постепенно се изтощава, дори родителското устройство да е изключено.

5 Използване на уреда

- 1** Сложете родителското устройство и устройството за бебето в една стая, за да изпробвате връзката (фиг. 10). Погрижете се устройството за бебето да е поне на 1 метър от родителското устройство.
- 2** Натиснете и задръжте бутона за вкл./изкл.  на устройството за бебето, докато светне зеленият индикатор за захранване. (фиг. 11)

Забележка:

Индикаторът за включено устройство винаги свети в зелено, дори когато няма връзка с родителското устройство.

- *Ношната светлина светва за кратко и плавно угасва.*
 - *Дисплеят светва и на него се появява символът на батерия (фиг. 12).*
 - *След 2 секунди на дисплея се показват показанията за температура и влажност (фиг. 13).*
- 3** Натиснете и задръжте бутона за вкл./изкл.  на родителското устройство, докато светнат за кратко индикаторите за ниво на звука. (фиг. 14)
 - *Дисплеят светва и на него се появява символът на батерия (фиг. 15).*
 - *Индикаторът LINK (ВРЪЗКА) мига в червено и на дисплея се показва съобщението "Searching" (Търсене) (фиг. 16).*
 - *Индикаторът LINK (ВРЪЗКА) на родителското устройство свети постоянно в зелено, когато се осъществи връзка между устройството за бебето и родителското устройство. На дисплея се показва съобщението "Linked" (Свързани) (фиг. 17).*
 - *След 2 секунди съобщението "Linked" (Свързани) изчезва и на дисплея се показват стойностите за температура и влажност. (фиг. 18)*

- Когато включите за първи път родителското устройство, на дисплея ще се покаже съобщението "Language" (Език). Изберете желания език (вижте глава "Опции на менюто", раздел "Задаване на език на дисплея") (фиг. 19).
- Ако не се установи връзка, индикаторът LINK (ВРЪЗКА) на родителското устройство мига в червено. Родителското устройство издава периодично кратък звуков сигнал и на дисплея му се показва съобщението "Searching" (Търсене), последвано от съобщението "Not linked" (Няма връзка) (фиг. 20).

Суши материали	Дебелина на материала	Загуба на радиус на действие
----------------	-----------------------	------------------------------

Дърво, фазер, шперплат, стъкло (без метал, армировка или олово)	< 30 см	0-10%
Тухла, гипс	< 30 см	5-35%
Железобетон	< 30 см	30-100%
Метални мрежи или решетки	< 1 см	90-100%
Метални или алуминиеви листове	< 1 см	100%

При влажни и мокри материали загубата на радиус на действие е до 100%.

5.1 Разполагане на бебелефона

- 1 Поставете устройството за бебето на поне 1 метър от бебето (фиг. 21).
- 2 Поставете родителското устройство в рамките на радиуса на действие на устройството за бебето. Погрижете се то да е поне на 1 метър от устройството за бебето, за да се избегне микрофония (фиг. 10).
За повече информация относно радиуса на действие вижте раздела "Радиус на действие" по-долу.

5.1.1 Радиус на действие

Бевефонът е с радиус на действие на открито до 330 метра. В зависимост от околните предмети и други фактори, които могат да причинят смущения, възможно е радиусът на действие да бъде по-малък. На закрито радиусът на действие е до 50 метра.

Забележка:

Ако е включен ЕСО режимът, радиусът на действие на бебелефона е по-малък. Вижте раздела "ЕСО режим" в глава "Опции на менюто".

6 Характеристики

Функционалните възможности по-долу са описани в главата "Опции на менюто", понеже те могат да бъдат извикани само от менюто на родителското устройство:

- Настройка на чувствителността на микрофона
- Включване/изключване на предупредителния звук
- Задаване на диапазона на стайната температура (минимална и максимална температура)
- Включване/изключване на предупреждението за температурата
- Включване/изключване на предупреждение с вибриране
- Включване/изключване на ЕСО режима
- Задаване на температурната скала (Фаренхайт или Целзий)

6.1 Регулиране на звука на високоговорителя

- 1 Натиснете бутона "+" или "-" за силата на звука на устройството за бебето, докато се достигне желаната сила за високоговорителя му (фиг. 22).

2 Натиснете бутона + или – за сила на звука на родителското устройство, докато бъде достигната желаната сила на звука му (фиг. 23).

- Дисплеят дава визуална обратна връзка за настройките на силата на звука на устройствата: (фиг. 24)
 - 1 минимална сила на звука (родителско устройство и устройство за бебето)
 - 2 максимална сила на звука (родителско устройство и устройство за бебето)

Забележка:

Ако силата на звука е зададена на най-ниското ниво, на дисплея се показва "OFF" (ИЗКЛ.).

Забележка:

Ако силата на звука е зададена на високо ниво, устройствата консумират повече енергия.

6.2 Функция за говорене

Можете да използвате бутона TALK (ГОВОР) на родителското устройство, за да говорите на бебето (например за да го успокоите).

- 1** Натиснете и задръжте бутона TALK (ГОВОР) и говорете ясно в микрофона от разстояние 15-30 см (фиг. 25).
 - Индикаторът LINK (ВРЪЗКА) започва да мига в зелено и на дисплея се показва съобщението "Talk" (Говорете).
- 2** Отпуснете бутона TALK (ГОВОР), когато приключите с говоренето.

6.3 Индикатори за ниво на звука





Родителското устройство непрекъснато следи нивото на звука в стаята на бебето и индикаторът за ниво на звука ви показва дали там се случва нещо. Ако бебето заплаче, ще светнат индикаторите за ниво на звука върху родителското устройство.

- Когато устройството за бебето не открива никакъв звук, всички индикатори за нивото на звука на родителското устройство са изключени.
- Когато устройството за бебето долови звук, на родителското устройство светват един или няколко индикатора за нивото на звука. Броят светещи индикатори съответства на силата на звука, уловен от устройството за бебето.

6.4 Нощна светлина

Забележка:

Можете също да включвате и изключвате нощната светлина в менюто на родителското устройство (вижте глава "Опции на менюто", раздел "Нощна светлина").

- 1** Натиснете бутона за нощна светлина  на устройството за бебето, за да включите нощната светлина. (фиг. 26)
 -  се показва на дисплея на родителското устройство.
- 2** Натиснете бутона за нощна светлина  отново, за да изключите нощната светлина.
 - Нощната светлина постепенно намалява, докато се изключи изцяло.
 -  изчезва от дисплея на родителското устройство.

Съвет:

Изключвайте нощната светлина, когато устройството за бебето работи на обикновени батерии. Това пести енергия.

6.5 Намиране на родителското устройство

Ако сте сложили не на място родителското устройство, можете да използвате бутона PAGE (ПЕЙДЖИНГ) на устройството за бебето, за да намерите родителското устройство.

Забележка:

Функцията "пейджинг" работи само когато родителското устройство е включено.

- 1 Натиснете бутона PAGE (ПЕЙДЖИНГ) на устройството за бебето (фиг. 27).
 - На дисплеите на устройството за бебето и на родителското устройство се появяват съобщението “Paging” (Пейджинг) и символът на известяване.
 - Родителското устройство издава звук от сигнал.
- 2 За да спрете сигнала, натиснете повторно бутона PAGE (ПЕЙДЖИНГ) или натиснете произволен бутон на родителското устройство.

6.6 Функция “приспивна песен”

Забележка:

Можете също да задействате функцията “Приспивна песен” от менюто на родителското устройство (вижте глава “Опции на менюто”, раздел “Приспивна песен”).

- 1 Натиснете бутона за възпроизвеждане и спиране ►■ на устройството за бебето за възпроизвеждане на избраната в момента приспивна песен. (фиг. 28)
- 2 За да изберете друга приспивна песен, натиснете бутона за приспивна песен 🎵 на устройството за бебето в рамките на 2 секунди, за да преминете през списъка с приспивни песни. (фиг. 29)

Забележка:

Ако не натиснете бутона за приспивна песен 🎵 за повече от 2 секунди, започва да се изпълнява приспивната песен, показана на дисплея.

- *Номерът на приспивната песен се появява на дисплея заедно със символа за приспивна песен 🎵.*
- *Избраната приспивна песен се повтаря 5 пъти.*
- *Когато изберете “Play all” (Изпълни всички), всички 5 приспивни песни се изпълняват по веднъж.*

- 3 За да спрете приспивната песен, натиснете отново бутона за пускане и спиране ►■ на устройството за бебето. (фиг. 28)

- 4 За да изберете друга приспивна песен, когато се изпълнява приспивна песен:

- Натиснете бутона за приспивна песен 🎵 на устройството за бебето в рамките на 2 секунди, за да преминете през списъка с приспивни песни.

Забележка:

Ако не натиснете бутона за приспивна песен 🎵 за повече от 2 секунди, започва да се изпълнява приспивната песен, показана на дисплея.

6.7 Относителна влажност

Когато има връзка между устройството за бебето и родителското устройство, нивото на влажност се показва на дисплея и на двете устройства.

Оптимальното ниво на влажност е между 40% и 60%. Много важно е да се поддържа правилното ниво на влажност, защото то помага да предпазите бебето си от възпаление на лигавиците, сухота и сърбежи на кожа, напукване на устните и от сухо, възпалено гърло. Когато лигавиците не функционират оптимално, те не могат да осигурят на бебето пълна защита от различните видове микроби. Това увеличава опасността от простуда или грип и понижава устойчивостта на бебето към инфекции, причинени от плесени и бактерии. Ултразвуковият овлажнител Philips AVENT може да ви помогне да подобрите качеството на въздуха и да създадете комфортна влажност в стаята на бебето. За наличност се обърнете към Центъра за обслужване на потребители на Philips.

Забележка:

Бебелефонът само измерва нивото на влажност. Нивото на влажност не може да се регулира с помощта на бебелефона.

6.8 Предупреждение за устройство извън обхват

Когато родителското устройство е извън обхвата на устройството за бебето, родителското устройство издава периодичен звуков сигнал и на дисплея му се показват съобщенията "Searching" (Търсене) и "Not linked" (Няма връзка). Индикаторът LINK (ВРЪЗКА) на родителското устройство мига в червено.

Забележка:

На дисплея на родителското устройство се появява съобщението "Not linked" (Няма връзка) също и когато устройството за бебето е изключено.

7 Опции на менюто

Всички функции могат да се управляват от родителското устройство, но някои функции могат да се управляват и от устройството за бебето.

7.1 Работа с менюто - общи положения

Забележка:

Функциите на менюто могат да се задават само когато има установена връзка между устройството за бебето и родителското устройство.

- 1 Натиснете бутона MENU (МЕНЮ), за да отворите менюто (фиг. 30).
 - На дисплея се появява първата опция от менюто.
- 2 С помощта на бутоните "-" и "+" изберете желаната опция на менюто (фиг. 31).

Забележка:

Стрелката показва посоката, в която можете да обхождате.

- 3 Натиснете бутона ОК, за да потвърдите (фиг. 32).

- 4 Използвайте бутоните "+" и "-", за да изберете желаната настройка.
- 5 Натиснете бутона ОК, за да потвърдите.
 - Новата настройка премигва веднъж. Съобщението "Saved" (Запометено) също премигва веднъж и изчезва от дисплея.
- 6 Натиснете отново бутона MENU (МЕНЮ), за да излезете от менюто.

7.2 ЕСО режим

Забележка:

ЕСО режимът може да се включва и изключва само от менюто на родителското устройство. Можете да използвате ЕСО режима, за да намалите потреблението на електроенергия на уреда. Наблюдението на бебето от малко разстояние изисква по-малко мощност за излъчване и приемане на радиосигнал и по-малко електроенергия от наблюдението на бебето от голямо разстояние. Когато наблюдавате бебето от малко разстояние, можете да активирате ЕСО режима. В този режим уредът консумира по-малко електроенергия, но можете винаги да чуете ясно бебето без странични шумове. Използването на бебелефона в ЕСО режим спомага за опазване на околната среда.

Забележка:

Радиусът на действие на бебелефона, когато работи в ЕСО режим, е 260 метра на открито. В зависимост от околните предмети и други фактори, които могат да причинят смущения, възможно е радиусът на действие да бъде по-малък.

- 1 Изберете "ECO mode" (ЕСО режим) с бутоните "+" и "-" (фиг. 31).
- 2 Натиснете бутона ОК, за да потвърдите (фиг. 32).
- 3 Ако ЕСО режимът е изключен, на дисплея се показва "On?" (Включване?). Натиснете бутона ОК, за да включите ЕСО режима. Ако ЕСО режимът е включен, на дисплея се показва "Off?" (Изключване?). Натиснете бутона ОК, за да изключите ЕСО режима.

- Ако сте поставили ЕСО режима на "On" (Включено), родителското устройство се изключва и се включва отново. Символът на ЕСО режима се показва на дисплеите на устройството за бебето и на родителското устройство, за да покаже, че и двете устройства работят в ЕСО режим.

Забележка:

Връзката между родителското устройство и устройството за бебето може да прекъсне при включване на ЕСО режима. Ако това стане, възможно е радиусът на действие да е твърде голям за този режим. В такъв случай или намалете радиуса на действие, или изключете ЕСО режима.

7.3 Включване и изключване на нощната светлина

- 1 Изберете "Light" (Светлина) с бутоните "+" и "-".
- 2 Натиснете бутона ОК, за да потвърдите.
- 3 Ако нощната светлина е изключена, на дисплея се показва "On?" (Включване?). Натиснете бутона ОК, за да включите нощната светлина. Ако нощната светлина е включена, на дисплея се показва "Off?" (Изключване?). Натиснете бутона ОК, за да включите нощната светлина.

7.4 Функция "приспивна песен"

7.4.1 Избор на приспивна песен

- 1 Изберете "Lullaby" (Приспивна песен) с бутоните "+" и "-".
- 2 Натиснете бутона ОК, за да потвърдите.
- 3 Натиснете бутона "+" един или няколко пъти, за да изберете една от петте приспивни песни от списъка, или изберете "Play All" (Изпълни всички).
- 4 Натиснете бутона ОК, за да потвърдите. След като изберете една от петте приспивни песни, тя се изпълнява 5 пъти. Когато изберете "Play all" (Изпълни всички), всички 5 приспивни песни се изпълняват по веднъж.

7.4.2 Превключване на друга приспивна песен

- 1 Натиснете бутона "+", за да изберете друга приспивна песен от списъка.
- 2 Натиснете бутона ОК, за да потвърдите.

7.4.3 Пауза в приспивната песен

- 1 Натиснете бутона ОК.
 - На дисплея се появява съобщение "Paused" (На пауза).
- 2 Натиснете бутона ОК отново, за да подновите възпроизвеждането на приспивната песен. Ако не подновите възпроизвеждането на приспивната песен в рамките на 30 секунди, функцията за приспивна песен се изключва автоматично. Съобщението "Paused" (На пауза) и символът за приспивна песен изчезват от дисплея.

7.4.4 Спиране на приспивна песен

- 1 Натиснете бутона "+", за да изберете "Stop" (Стоп) от списъка.
- 2 Натиснете бутона ОК, за да потвърдите.

7.5 Настройка на чувствителността на микрофона

Забележка:

Чувствителността на микрофона може да се настройва само през менюто на родителското устройство.

Можете да зададете чувствителността на микрофона на устройството за бебето. Можете да промените чувствителността на микрофона само когато връзката между устройството за бебето и родителското устройство е установена, т. е. когато индикаторът LINK (ВРЪЗКА) на родителското устройство свети постоянно в зелено.

- 1 Изберете "Sensitivity" (Чувствителност) с бутоните "+" и "-".
- 2 Натиснете бутона ОК, за да потвърдите.

3 Изберете желаната чувствителност на микрофона на устройството за бебето с бутоните "+" и "-". (фиг. 24)

- 1 Минимално ниво на чувствителност
- 2 Максимално ниво на чувствителност

4 Натиснете бутона ОК, за да потвърдите.

- На дисплея се появява съобщение "Saved" (Запометено).

Забележка:

Когато чувствителността на микрофона в устройството за бебето е настроена на високо ниво, то улавя повече звуци и затова предава по-често. В резултат на това устройствата потребяват повече електроенергия и времето за работа на батерията е по-кратко.

7.6 Включване/изключване на предупредителния звук

Забележка:

Звуковото предупреждение може да се включва или изключва само през менюто на родителското устройство.

Тази функция ви позволява да наблюдавате безшумно бебето си. С нея можете да изключите звука на родителското устройство и все пак да получавате сигнал, ако бебето заплаче.

Ако предупредителният звук е включен, родителското устройство издава кратък звуков сигнал веднага след като четвъртият индикатор за ниво на звука започне да свети при изключен звук. Освен това се включва фоновото осветление на дисплея на родителското устройство и на дисплея мига символът за звуково предупреждение (ⓘ●●●).

- 1** Изберете "Alert settings" (Настройки за предупреждение) с бутоните "+" и "-".
- 2** Натиснете бутона ОК, за да потвърдите.
- 3** Изберете "Sound alert" (Звуково предупреждение) с бутоните "+" и "-".
- 4** Натиснете бутона ОК, за да потвърдите.

5 Ако предупредителният звук е изключен, на дисплея се показва "On?" (Вкл.?). Натиснете бутона ОК, за да включите предупреждението. Ако предупредителният звук е включен, на дисплея се показва "Off?" (Изкл.?). Натиснете бутона ОК, за да изключите предупреждението.

- Ако сте настроили предупредителния звук на "On" (Включено), на дисплея на родителското устройство се показва символът за звуково предупреждение (ⓘ●●●).

7.7 Задаване на диапазона на стайната температура

Забележка:

Температурният диапазон може да се настройва само от менюто на родителското устройство.

Бебето може да спи уютно в стая, затоплена в температурния диапазон от 16°C до 20°C. Това е важно, понеже бебето не може да регулира телесната си температура така, както правят възрастните, и се нуждае от повече време, за да се адаптира към температурните промени.

Ако не зададете температурен диапазон, бебелефонът ще ви алармира чрез звуков сигнал, когато температурата в стаята на бебето спадне под 14°C или се повиши над 35°C. В този случай се задейства фоновото осветление на родителското устройство и на дисплея се показва "High" (Висока) или "Low" (Ниска). За да промените границите по подразбиране на температурния диапазон, следвайте инструкциите по-долу.

Забележка:

Температурата в стаята на бебето се показва на дисплеите на двете устройства, когато те са свързани.

- 1** Изберете "Temperature" (Температура) с бутоните "+" и "-".
- 2** Натиснете бутона ОК, за да потвърдите.
- 3** Изберете "Range" (Обхват) с бутоните "+" и "-".

- 4 Натиснете бутона ОК, за да потвърдите.
- 5 Настройте желаната минимална температура с бутоните + и -.
- 6 Натиснете бутона ОК, за да потвърдите.
- 7 Настройте желаната и максимална температура с бутоните + и -.
- 8 Натиснете бутона ОК, за да потвърдите.
 - На дисплея се появява съобщение "Saved" (Запометено).

7.8 Включване/изключване на предупреждението за температурата

Забележка:

Предупреждението за излизане от температурния диапазон може да се включва или изключва само през менюто на родителското устройство.

Забележка:

Ако предупреждението за температурата се включва прекалено често, разширете диапазона, като намалите долната и/или увеличите горната граница (вижте "Задаване на диапазона на стайната температура"). Ако предупреждението за температурата е включено, родителското устройство издава звуков сигнал, когато температурата падне под долната граница или надвиши горната граница. Освен това се включва фоновото осветление на родителското устройство, на дисплея започва да мига предупредителният символ за температура (🔥) и се показва съобщението "High" (Висока) или "Low" (Ниска). Ако не сте задали минимална и максимална температура, предупреждение за температурата се издава, когато температурата в стаята падне под 14°C или се покачи над 35°C.

- 1 Изберете "Temperature" (Температура) с бутоните "+" и "-".
- 2 Натиснете бутона ОК, за да потвърдите.
- 3 Изберете "Alert" (Предупреждение) с бутоните "+" и "-".
- 4 Натиснете бутона ОК, за да потвърдите.

- 5 Ако предупредителният звук е изключен, на дисплея се показва "On?" (Вкл.). Натиснете бутона ОК, за да включите предупреждението. Ако предупредителният звук е включен, на дисплея се показва "Off?" (Изкл.). Натиснете бутона ОК, за да изключите предупреждението.

7.9 Включване/изключване на предупреждение с вибриране

Забележка:

Предупреждението с вибриране може да се включва или изключва само през менюто на родителското устройство.

Ако предупреждението с вибриране е включено, родителското устройство издава кратък звуков сигнал веднага след като четвъртият индикатор за ниво на звука започне да свети при изключен звук.

- 1 Изберете "Alert settings" (Настройки за предупреждение) с бутоните "+" и "-".
- 2 Натиснете бутона ОК, за да потвърдите.
- 3 Изберете "Vibration" (Вибрация) с бутоните "+" и "-".
- 4 Натиснете бутона ОК, за да потвърдите.
- 5 Ако предупреждението с вибриране е изключено, на дисплея се показва "On?" (Вкл.). Натиснете бутона ОК, за да включите предупреждението с вибриране. Ако предупреждението с вибриране е включено, на дисплея се показва "Off?" (Изкл.). Натиснете бутона ОК, за да изключите предупреждението с вибриране.

7.10 Задаване на език за показване

- 1 Изберете "Settings" (Настройки) с бутоните "+" и "-".
- 2 Натиснете бутона ОК, за да потвърдите.
- 3 Изберете "Language" (Език) с бутоните "+" и "-".
- 4 Натиснете бутона ОК, за да потвърдите.
- 5 Изберете желания език с бутоните "+" и "-".
- 6 Натиснете бутона ОК, за да потвърдите.

7.11 Задаване на температурната скала

Забележка:

Можете да зададете температурната скала само от менюто на родителското устройство. Можете да зададете температурната скала на Целзий (C) или Фаренхайт (F).

- 1 Изберете “Settings” (Настройки) с бутоните “+” и “-”.
- 2 Натиснете бутона ОК, за да потвърдите.
- 3 Изберете “Temp scale” (Температурна скала) с бутоните “+” и “-”.
- 4 Натиснете бутона ОК, за да потвърдите.
- 5 Изберете “Celsius” (Целзий) или “Fahrenheit” (Фаренхайт) с бутоните “+” и “-”.

7.12 Функция за нулиране

Тази функция в менюто на родителското устройство ви позволява да върнете едновременно родителското устройство и устройството за бебето до фабричните настройки. Можете да използвате тази функция, ако възникнат проблеми, които не можете да разрешите, след като сте изпълнили предложенията в главата “Често задавани въпроси”.

- 1 Изберете “Settings” (Настройки) с бутоните “+” и “-”.
- 2 Натиснете бутона ОК, за да потвърдите.
- 3 Изберете “Reset” (Нулиране) с бутоните “+” и “-”.
- 4 Натиснете бутона ОК, за да потвърдите.
 - *На дисплея на родителското устройство се появява съобщението “Confirm?” (Потвърждаване?).*
- 5 Натиснете бутона ОК, за да потвърдите.
 - *Родителското устройство се изключва и отново се включва.*
 - *Устройствата сега са върнати до фабричните си настройки.*

7.12.1 Фабрични настройки

Родителско устройство

- Изключване на предупреждение с избрано
- Език: английски
- Сила на звука на високоговорителя: 1
- Чувствителност на микрофона: 5
- Предупредителен звук: изкл.
- Предупреждение за температура: изкл.
- Предупреждение “Temperature low” (Ниска температура): 14°C
- Предупреждение “Temperature high” (Висока температура): 35°C
- Температурна скала: Целзий
- ЕСО режим: изключен

Устройство за бебето

- Сила на звука на високоговорителя: 3
- Нощна светлина: изключена
- Приспивна песен: изключена

8 Аксесоари

8.1 Щипка за колан и лента за врат

Ако акумулаторният блок на родителското устройство е достатъчно зареден, можете да вземете устройството със себе си в къщата или навън, като го сложите на колана си с щипката за колан или на врата си с лентата за врат. Така ще можете да наблюдавате бебето, докато се движите.

8.1.1 Сглобяване на щипката за колан

- 1 Щракнете щипката за колан към родителското устройство (фиг. 33).

8.1.2 Откачване на щипката за колан

- 1 Издърпайте щипката за колан от родителското устройство.

8.1.3 Поставяне на лентата за врат

- 1 Проверете ухото в края на лентата за врат през отвора, промушете лентата през ухото и я изтеглете, за да я затегнете (фиг. 34).

8.1.4 Сваляне на лентата за врат

- 1 Проверете лентата през ухото в края ѝ и изтеглете ухото от отвора.

9 Почистване и поддръжка

Предупреждение:

Не потапяйте родителското устройство и устройството за бебето във вода и не ги мийте с течаща вода.

Предупреждение:

Не използвайте спрей за почистване и течни почистващи препарати.

- 1 Изключете устройството за бебето от контакта, ако е включено в електрически контакт, и извадете родителското устройство от зарядното устройство.
- 2 Почиствайте родителското устройство и устройството за бебето с влажна кърпа.

Предупреждение:

Уверете се, че родителското устройство е сухо, преди да го поставите отново във включеното в контакта зарядно устройство.

- 3 Почиствайте зарядното устройство със суха кърпа.
- 4 Почиствайте адаптерите със суха кърпа.

10 Съхранение

- По време на пътуване може да съхранявате бебелефона в предоставената чанта за носене.
- Когато няма да използвате бебелефона за известно време, извадете обикновените батерии от устройството за бебето и комплекта акумулаторни батерии от родителското устройство. Приберете родителското устройство, устройството за бебето, зарядното устройство на родителското устройство и адаптерите в приложената в комплекта чанта за носене.

11 Замяна

11.1 Устройство за бебето

11.1.1 Батерии

Подменяйте обикновените батерии на устройството за бебето само с четири батерии тип R6 AA от 1,5V.

Забележка:

Настоятелно ви препоръчваме да използвате обикновени батерии Philips.

11.1.2 Адаптер

Заменяйте адаптера на устройството за бебето само с оригинален адаптер. Можете да поръчате нов адаптер при вашия търговец или от сервизен център на Philips.

- Само за Великобритания: SSA-5W-09 UK 075040F
- За другите държави: SSA-5W-09 EU 075040F

11.2 Родителско устройство

11.2.1 Акумулаторна батерия

Сменяйте акумулаторния пакет на родителското устройство само с литиево-йонен акумулаторен пакет 1000 mAh.

11.2.2 Адаптер

Заменяйте адаптера на родителското устройство само с оригинален адаптер. Можете да поръчате нов адаптер кана от вашия търговец или от сервизен център на Philips.

- Само за Великобритания: SSA-5W-09 UK 075050F
- За другите държави: SSA-5W-09 EU 075050F

12 Опазване на околната среда

- След края на срока на експлоатация на уреда не го изхвърляйте заедно с обикновените битови отпадъци, а го предайте в официален пункт за събиране, където да бъде рециклиран. По този начин вие помагате за опазване на околната среда (фиг. 35).
- Обикновените батерии и акумулаторните комплекти съдържат вещества, които могат да замърсят околната среда. Не изхвърляйте тези батерии и комплекти заедно с обикновените битови отпадъци, а ги предайте в специализиран пункт за събиране на батерии. Винаги изваждайте обикновените батерии и акумулаторните комплекти, преди да изхвърлите уреда и да го предадете в официален пункт за отпадъци. (фиг. 36)

13 Гаранция и сервиз

Ако се нуждаете от сервизно обслужване или информация или имате проблем, посетете уеб сайта на Philips AVENT на адрес www.philips.com/welcome или се обърнете към Центъра за обслужване на потребители на Philips във вашата държава (телефонния му номер ще намерите в международната гаранционна карта). Ако във вашата държава няма Център за обслужване на потребители, обърнете се към местния търговец на уреди на Philips.

14 Често задавани въпроси

В този раздел са изброени най-често задаваните въпроси относно уреда. Ако тук не можете да намерите отговора на вашия въпрос, обръщайте се към Центъра за обслужване на потребители на Philips във вашата страна.

Какво представлява ECO режимът? По какъв начин този режим спомага за опазване на околната среда?

- ECO режимът е разработен, за да ви даде възможност да намалите потреблението на електроенергия. Наблюдението на бебето от малко разстояние изисква по-малко електроенергия от наблюдението на бебето от голямо разстояние. Когато наблюдавате бебето от малко разстояние, можете да активирате ECO режима. В този режим бебелефонът използва по-малко електроенергия, поради което оказва по-малко въздействие върху околната среда.

Защо не светват индикаторът за захранване на устройството за бебето и индикаторът LINK (ВРЪЗКА) на родителското устройство, когато натисна бутоните за вкл./изкл. на устройствата?

- Вероятно акумулаторният комплект на родителското устройство е изтощен и то не е във включения в контакта адаптер. Включете малкия щепсел на уреда в зарядното устройство, включете адаптера на зарядното устройство в контакта и поставете родителското устройство в зарядното устройство. След това натиснете бутона за вкл./изкл., за да установите връзка с устройството за бебето.
- Вероятно обикновените батерии на устройство за бебето са изтощени и то не е включено в контакта. Сменете обикновените батерии или включете устройството за бебето в контакта. След това натиснете бутона за вкл./изкл., за да установите връзка с родителското устройство.
- Ако индикаторът LINK (ВРЪЗКА) на родителското устройство все още не започва да мига, използвайте функцията за нулиране, за да върнете устройствата към фабричните им настройки.

Защо индикаторът LINK (ВРЪЗКА) на родителското устройство свети постоянно в червено и на дисплея се показва съобщението “Searching” (Търсене)?

- Устройството за бебето и родителското устройство може да са извън обхват помежду си. Преместете родителското устройство по-близо до устройството за бебето.
- Устройството за бебето може да е изключено. Включете устройството за бебето.
- ECO режимът е включен, но радиусът на действие е твърде голям. Преместете родителското устройство по-близо до устройството за бебето или изключете ECO режима.

Защо на дисплея на устройството за бебето мига символът на батерия?

- Обикновените батерии на устройството за бебето са изтощени. Сменете обикновените батерии или включете устройството за бебето в електрозахранващата мрежа (вижте раздел “Подготовка за употреба”).

Защо родителското устройство издава кратки звукови сигнали?

- Ако родителското устройство издава кратък звуков сигнал, а индикаторът LINK (ВРЪЗКА) свети постоянно в червено и на дисплея е показано съобщението “Searching” (Търсене), връзката с устройството за бебето е прекъснала. Преместете родителското устройство по-близо до устройството за бебето.
- Ако родителското устройство издава кратки звуци и символът на батерия на дисплея е празен, акумулаторният му комплект е изтощен. Заредете батерията.
- Ако сте изключили звука, а предупредителният звук е включен, родителското устройство издава кратък звуков сигнал винаги, когато четвъртият индикатор за ниво на звука започне да свети, защото устройството за бебето е доловило звук.
- Ако сте задали диапазона на стайната температура в родителското устройство и предупреждението за температура е включено, родителското устройство издава кратки звукови сигнали, когато температурата падне под зададеното ниво или под 14°C, или когато се покачи над зададеното ниво или над 35°C.
- Устройството за бебето може да е изключено. Включете устройството за бебето.

Защо уредът издава писклив звук?

- Устройствата може да са твърде близо едно до друго. Погрижете се родителското устройство и устройството за бебето да са най-малко на 1 метър едно от друго.
- Силата на звука на родителското устройство може да е зададена на твърде високо ниво. Намалете силата на звука на родителското устройство.

Защо не чувам звук/не чувам плача на бебето?

- Силата на звука на родителското устройство може да е зададена на твърде ниско ниво или изключена. Увеличете силата на звука на родителското устройство.
- Чувствителността на микрофона на устройството за бебето може да е зададена на твърде ниско ниво. Настройте нивото на чувствителност на микрофона на по-високо ниво от менюто на родителското устройство.
- Устройството за бебето и родителското устройство са извън обхват помежду си. Намалете разстоянието между двете устройства.

Защо родителското устройство реагира много бързо на други звуци?

- Устройството за бебето улавя и други звуци, освен тези от бебето ви. Преместете устройството за бебето по-близо до бебето (но спазвайте минимално разстояние 1 метър).
- Чувствителността на микрофона на устройството за бебето може да е зададена на твърде високо ниво. Намалете нивото на чувствителност на микрофона от менюто на родителското устройство.

Защо родителското устройство реагира бавно на плача на бебето?

- Чувствителността на микрофона на устройството за бебето може да е зададена на твърде ниско ниво. Увеличете нивото на чувствителност на микрофона от менюто на родителското устройство.

Защо обикновените батерии на устройството за бебето се изтощават бързо?

- Чувствителността на микрофона на устройството за бебето може да е зададена на твърде високо ниво, поради което то предава по-често. Намалете чувствителността на микрофона от менюто на родителското устройство.
- Силата на звука на устройството за бебето може да е зададена на твърде високо ниво, от което устройството за бебето консумира много енергия. Намалете силата на звука на устройството за бебето.
- Може да сте задали максимална температура в стаята, която е по-ниска от температурата на стаята в момента, или минимална температура на стаята, която е по-висока от температурата на стаята в момента. В такива случаи дисплеят свети през цялото време, което води до по-висока консумация на енергия от устройството за бебето. Поради това обикновените батерии на устройство за бебето се изтощават бързо.
- Може да сте включили нощната светлина. Ако искате да използвате нощната светлина, препоръчваме да включите устройството за бебето в електрическата мрежа.

Защо времето за зареждане на родителското устройство превишава 4 часа?

- Родителското устройство може да е останало включено по време на зареждането. Изключвайте родителското устройство по време на зареждане.

Зададеният радиус на действие на бебелефона е 330 метра. Защо моят бебелефон успява да работи само при много по-малък радиус от този?

- Зададеният радиус на действие е валиден само на открито и равно. На закрито радиусът на действие се ограничава от броя и вида на стените и/или таваните между устройствата. На закрито радиусът на действие е до 50 метра.
- ECO режимът е включен. Когато устройството за бебето работи в ECO режим, радиусът на действие е 260 метра на открито. На закрито радиусът на действие е ограничен от броя и вида на стени и/или тавани между двете устройства. Преместете родителското устройство по-близо до устройството за бебето или изключете ECO режима.

Защо връзката от време на време се губи?

Защо има прекъсвания на звука?

- Вероятно устройството за бебето и родителското устройство са близо до граничната стойност на работния си диапазон. Опитайте друго разположение или намалете разстоянието между устройствата. Имайте предвид, че всяко установяване на връзка между устройствата отнема около 30 секунди.
- Възможно е да сте поставили родителското устройство до предавател или до друг уред, използващ DECT, като DECT телефон или друг бебелефон с честота 1,8 GHz/1,9 GHz. Преместете родителското устройство по-далеч от другите уреди, докато връзката се възстанови.

Какво става при спиране на тока?

- Ако родителското устройство е достатъчно заредено, то ще продължи да работи и при спиране на тока - както в зарядното устройство, така и извън него. Ако в устройството за бебето има батерии, при продължава да работи и при спиране на тока.

Обезопасен ли е моят бебелефон срещу подслушвания и смущения?

- DECT технологията на този бебелефон гарантира липса на смущения от друго оборудване и невъзможност за подслушване.

Времето за работа на родителското устройство би трябвало да е до 24 часа. Защо времето за работа на моето родителско устройство е по-кратко?

- Когато акумулаторният комплект на родителското устройство се зарежда за пръв път, времето на работа ще бъде под 24 часа. Акумулаторният комплект достига пълния си капацитет едва след като го заредите и разреждате поне четири пъти.
- Силата на звука на родителското устройство може да е зададена на твърде високо ниво, от което родителското устройство консумира много енергия. Намалете силата на звука на родителското устройство.
- Чувствителността на микрофона на устройството за бебето може да е зададена на твърде високо ниво, поради което родителското устройство консумира много енергия. Намалете чувствителността на микрофона от менюто на родителското устройство.

Защо на дисплея на родителското устройство не се появява символът за батерия, когато започна да го зареждам?

- Възможно е да изминат няколко минути, преди да се появи символът на батерия на дисплея на родителското устройство, ако го зареждате за първи път или след продължителен период на бездействие.

1 Úvod

Blahopřejeme vám k nákupu a vítáme vás ve světě výrobků Philips AVENT. Abyste mohli plně využít podpory, kterou společnost Philips AVENT poskytuje, zaregistrujte svůj výrobek na adrese www.philips.com/welcome. Společnost Philips AVENT usiluje o výrobu spolehlivých výrobků, které dávají rodičům požadovanou jistotu. Tato elektronická chuva společnosti Philips AVENT poskytuje nepřetržitou podporu, protože zajišťuje, že své dítě vždy uslyšíte zřetelně bez jakýchkoli rušivých zvuků. Technologie DECT zaručuje nulové rušení a silný čistý signál mezi dětskou a rodičovskou jednotkou. Snímač teploty a vlhkosti umožňuje sledovat klima v dětském pokoji a nabízí optimalizovaná nastavení, která zajišťují příjemné prostředí v dětském pokoji. Elektronická chuva SCD535 disponuje režimem ECO, díky kterému můžete snížit spotřebu energie zařízení, aniž byste ztratili kontakt s dítětem.



2 Všeobecný popis (Obr. 1)

A Rodičovská jednotka

- 1 Vypínač 
- 2 Otvor pro sponu na opasek
- 3 Tlačítko TALK (MLUVIT)
- 4 Tlačítko MENU (NABÍDKA)
- 5 Kontrolka LINK (SPOJENÍ)
- 6 Mikrofon
- 7 Reproduktor
- 8 Nabídka a tlačítka hlasitosti +/-
- 9 Tlačítko OK
- 10 Displej
- 11 Kontrolky hladiny zvuku
- 12 Spona na opasek
- 13 Adaptér
- 14 Malá zástrčka
- 15 Nabíječka
- 16 Indikace nabíjení
- 17 Popruh na krk

- 18 Příhrádka pro sadu baterií
- 19 Otvor pro popruh na krk
- 20 Víko příhrádky pro sadu nabíjecích baterií
- 21 Sada nabíjecích baterií (je součástí balení)

B Dětská jednotka

- 1 Vypínač 
- 2 Tlačítko PAGE (VYHLEDAT)
- 3 Displej
- 4 Kontrolka zapnutí přístroje
- 5 Tlačítka hlasitosti +/-
- 6 Tlačítko nočního osvětlení 
- 7 Tlačítko ukolébavky 
- 8 Tlačítko přehrát/zastavit 
- 9 Mikrofon
- 10 Adaptér
- 11 Velká zástrčka
- 12 Větrací otvory pro chlazení
- 13 Reproduktor
- 14 Snímač teploty a vlhkosti
- 15 Zásuvka pro velkou zástrčku
- 16 Nedobíjecí baterie (nejsou součástí balení)
- 17 Příhrádka pro nedobíjecí baterie
- 18 Víko příhrádky nedobíjecích baterií

C Displej

- 1 Teplotní upozornění
- 2 Ukazatel teploty v místnosti (stupně Celsia nebo Fahrenheita)
- 3 Zvukové upozornění
- 4 Indikátor vlhkosti
- 5 Indikátor vyhledání
- 6 Symbol ukolébavky
- 7 Symbol nočního osvětlení
- 8 Symbol baterie
- 9 Symbol režimu ECO
- 10 Ukazatele hlasitosti/citlivosti mikrofonu
 - Další ukazatele na displeji (nezobrazené):
 - High (Vysoká) = pokojová teplota vyšší než maximální teplota nastavená v nabídce
 - Low (Nízká) = pokojová teplota nižší než minimální teplota nastavená v nabídce

- Not linked (Není spojení) = nenavázáno spojení mezi jednotkami*
- Paused (Pozastaveno) = pozastavení přehrávání ukolébavky
- Searching (Vyhledávání) = jednotky vyhledávají spojení*
- Linked (Propojeno) = navázáno spojení mezi jednotkami*
- Talk (Hovor) = funkce hovoru je aktivní

* Zobrazí se pouze na displeji rodičovské jednotky.

- Pokud je nabíječka rodičovské jednotky poškozená, je třeba nechat ji vyměnit za původní typ.
- Nepoužívejte elektronickou chůvu na vlhkých místech nebo blízko vody.
- Aby nedošlo k úrazu elektrickým proudem, neotvírejte plášť dětské jednotky ani jednotky pro rodiče kromě přihrádky na baterie.
- Osoby (včetně dětí) s omezenými fyzickými, smyslovými nebo duševními schopnostmi nebo nedostatkem zkušeností a znalostí by neměly s přístrojem manipulovat, pokud nebyly o používání přístroje předem poučeny nebo nejsou pod dohledem osoby zodpovědné za jejich bezpečnost.
- Dohlédněte na to, aby si s přístrojem nehrály děti.

D Cestovní pouzdro

3 Důležité

Před použitím přístroje si pečlivě přečtěte tuto uživatelskou příručku a uschovejte ji pro budoucí použití.

3.0.1 Nebezpečí

- Nikdy neponořujte elektronickou chůvu ani její součást do vody nebo jiné tekutiny.
- Přístroj nepokládejte na místo, kde na něj může kapat nebo stříkat voda či jiná kapalina.
- Na dětskou jednotku nepokládejte žádný předmět s obsahem kapaliny.

3.0.2 Upozornění

- Před zapojením přístroje do sítě se přesvědčte, zda napětí uvedené na adaptérech dětské jednotky a nabíječky odpovídá napětí ve vaší elektrické síti.
- K připojení dětské jednotky k síťovému napájení používejte výhradně dodaný adaptér.
- K nabíjení rodičovské jednotky použijte výhradně dodanou nabíječku a adaptér.
- Adaptéry obsahují transformátor. Neodstraňujte adaptéry kvůli výměně za jiné zástrčky, protože je to nebezpečné.
- Pokud jsou adaptéry poškozeny, vyměňte je za původní typ adaptéru, tím se vyhnete možnému bezpečnostnímu riziku. Správný typ adaptéru naleznete v kapitole ‚Výměna‘.

3.0.3 Upozornění

- Přístroj uchovávejte a používejte při teplotě mezi 7 °C a 40 °C.
- Nevystavujte dětskou ani rodičovskou jednotku extrémnímu horku nebo chladu či přímému slunečnímu svitu. Tyto jednotky neumísťte do blízkosti zdroje tepla.
- Dětská jednotka a kabel musí být vždy mimo dosah dítěte (ve vzdálenosti nejméně 1 metr).
- Nikdy neumísťte dětskou jednotku do dětské postýlky nebo ohrádky.
- Jednotku pro rodiče a dětskou jednotku nikdy nezakrývejte (například ručníkem nebo prostěradlem). Větrací otvory dětské jednotky musí být vždy volné.
- Pokud umístíte rodičovskou jednotku do blízkosti vysílače nebo jiného zařízení DECT (např. telefonu DECT nebo bezdrátového internetového routeru), může být spojení s dětskou jednotkou ztraceno. Elektronickou chůvu posouvajte dál od ostatních bezdrátových zařízení, dokud není spojení obnoveno.
- Zapínání mobilních telefonů v blízkosti elektronické chůvy může způsobit vzájemné rušení s elektronickou chůvou.
- Rádiové rušení je nevyhnutelné a může mít vliv na kvalitu zvuku elektronické chůvy.

3.0.4 Obecné informace

- Tato elektronická chůva představuje pouze pomůcku. Nepředstavuje náhradu zodpovědného a řádného dohledu dospělou osobou a nelze ji tímto způsobem používat.
- Proveďte veškerá opatření zajišťující bezpečný spánek vašeho dítěte.
- Snímač vlhkosti a teploty teplotu a vlhkost v dětském pokoji pouze měří. Nelze jej použít k ovládání nebo nastavení teploty a vlhkosti v dětském pokoji.

3.0.5 Důležité informace o nedobíjecích bateriích a sadě nabíjecích baterií

- Nedobíjecí baterie a sada nabíjecích baterií může při vystavení slunečnímu záření, ohni nebo vysokým teplotám apod. explodovat.
- Do rodičovské jednotky vždy vkládejte sadu nabíjecích baterií správného typu, tím předejdete nebezpečí exploze. Nepoužívejte nedobíjecí baterie, tím předejdete nebezpečí exploze.
- Do dětské jednotky vždy vkládejte nenabíjecí baterie správného typu, tím předejdete nebezpečí exploze. Dětská jednotka neumožňuje nabíjení.
- Při výměně nebo vkládání nenabíjecích baterií či sady nabíjecích baterií mějte suché ruce.
- Postup zamezení vytečení nenabíjecích baterií a sady baterií:
 - 1 Nevystavujte přístroj teplotám nad 35 °C.
 - 2 Nebudete-li zařízení používat déle než jeden měsíc, vyjměte nabíjecí baterie z rodičovské jednotky a nenabíjecí baterie z dětské jednotky.
 - 3 Nenechávejte v dětské jednotce vložené vybité nenabíjecí baterie.
- Nenabíjecí baterie a sadu nabíjecích baterií řádně zlikvidujte (viz kapitola „Životní prostředí“).

3.0.6 Elektromagnetická pole (EMP)

Tento přístroj společnosti Philips AVENT odpovídá všem normám týkajícím se elektromagnetických polí (EMP). Pokud je správně používán v souladu s pokyny uvedenými v této uživatelské příručce, je jeho použití podle dosud dostupných vědeckých poznatků bezpečné.

4 Příprava k použití

4.1 Dětská jednotka

Dětskou jednotku lze napájet ze sítě nebo bateriemi. I když používáte jednotku napájenou ze sítě, doporučujeme vložit do přístroje nedobíjecí baterie. Zajistíte tak automatickou zálohu v případě výpadku napájení ze sítě.

4.1.1 Napájení ze sítě

- 1 Zasuňte velkou zástrčku do dětské jednotky a adaptér do zásuvky ve zdi (Obr. 2).

4.1.2 Provoz s použitím nedobíjecích baterií

Dětská jednotka je napájena čtyřmi 1,5V bateriemi typu R6 AA (nejsou součástí dodávky). Velmi doporučujeme používat baterie Philips LR6 PowerLife.

Nepoužívejte akumulátory, neboť dětská jednotka nemá funkci nabíjení.

Pokud nechcete používat napájení ze sítě nebo chcete mít zajištěnu funkčnost při výpadku napájení, vložte do dětské jednotky baterie. Pokud dětská jednotka indikuje málo nabitých baterií (na displeji bliká symbol prázdné baterie a zobrazí se text „Battery low“ (Vybitý akumulátor)), vyměňte je.

Výstraha:

Odpojte dětskou jednotku od sítě. Vaše ruce a jednotka musí být při vkládání nedobíjecích baterií suché.

- 1 Sejměte víko přihrádky nedobíjecích baterií (Obr. 3).
- 2 Vložte čtyři nedobíjecí baterie (Obr. 4).

Poznámka:

Zkontrolujte správné umístění pólů + a -.

- 3 Znovu nasadte víko (Obr. 5).

4.2 Rodičovská jednotka

4.2.1 Provoz se sadou baterií

Rodičovská jednotka se dodává s nabíjecí sadou baterií Li-ion 1000 mAh.

Před prvním použitím nebo při indikaci nízké hladiny nabití baterie (na displeji bliká symbol vybité baterie a je slyšet zvukový signál) rodičovskou jednotku nabijte. Rodičovská jednotka začne ukazovat nedostatečné nabití sady baterií 30 minut před úplným vybitím.

Poznámka:

Pokud je sada nabíjecích baterií úplně vybitá, rodičovská jednotka se automaticky vypne a ztratí kontakt s dětskou jednotkou.

- 1** Otevřete víko přihrádky pro sadu dobíjecích baterií (Obr. 6).
- 2** Vložte sadu dobíjecích baterií (Obr. 7).
- 3** Znovu nasadte víko (Obr. 8).
- 4** Zasuňte zástrčku malého přístroje do nabíječky, připojte adaptér do zásuvky ve zdi a vložte rodičovskou jednotku do nabíječky (Obr. 9).
 - *Na nabíječce se rozsvítí kontrolka nabíjení.*
 - *Na displeji se zobrazí symbol nabíjení baterie, který označuje, že se rodičovská jednotka nabíjí.*
- 5** Nechte rodičovskou jednotku v nabíječce, dokud se sada baterií plně nedobije.
 - *Během nabíjení bude nepřerušovaně svítit kontrolka nabíjení na nabíječce.*
 - *Po úplném nabití sady baterií se na displeji rodičovské jednotky zobrazí symbol plně nabité baterie .*
 - *Když nabíjíte rodičovskou jednotku poprvé po dlouhé době nečinnosti, vypněte ji a nabíjejte nepřetržitě po dobu 10 hodin.*
 - *Nabíjení obvykle trvá 4 hodiny, avšak tato doba je delší, pokud je rodičovská jednotka při nabíjení zapnutá. Aby se doba nabíjení maximálně zkrátila, rodičovskou jednotku během nabíjení vypněte.*
 - *Když je sada baterií plně nabitá, lze používat rodičovskou jednotku bez napájení až 24 hodin.*

Poznámka:

Po prvním nabití sady baterií rodičovské jednotky je provozní doba kratší než 24 hodin. Sada baterií dosáhne své plné kapacity až po čtyřech cyklech nabití a vybití.

Poznámka:

Když jednotka pro rodiče není v nabíječce, sada baterií se postupně vybíjí, i když je jednotka vypnutá.

5 Použití přístroje

- 1** Umístěte rodičovskou jednotku a dětskou jednotku do stejné místnosti a vyzkoušejte spojení (Obr. 10).
Zajistěte, aby dětská jednotka byla od rodičovské jednotky ve vzdálenosti minimálně jeden metr.
- 2** Podržte vypínač  na dětské jednotce, dokud se nerozsvítí zelená kontrolka zapnutí přístroje. (Obr. 11)

Poznámka:

Kontrolka zapnutí přístroje svítí zeleně vždy, i když není vytvořeno žádné spojení s rodičovskou jednotkou.

- *Noční světlo se krátce rozsvítí a potom se pomalu zhasne.*
 - *Displej se rozsvítí a zobrazí se na něm symbol baterie (Obr. 12).*
 - *Po dvou sekundách se na displeji zobrazí hodnoty teploty a vlhkosti (Obr. 13).*
- 3** Podržte vypínač  na rodičovské jednotce, dokud se indikátory hlasitosti krátce nerozsvítí. (Obr. 14)
 - *Displej se rozsvítí a zobrazí se na něm symbol baterie (Obr. 15).*
 - *Kontrolka LINK (SPOJENÍ) bude červeně blikat a zobrazí se zpráva Searching (Vyhledávání) (Obr. 16).*
 - *Po vytvoření spojení mezi dětskou a rodičovskou jednotkou se barva kontrolky LINK (SPOJENÍ) na rodičovské jednotce změní na zelenou a bude nepřetržitě*

svítit. Na displeji se zobrazí zpráva Linked (Propojeno) (Obr. 17).

- Po 2 sekundách zmizí zpráva Linked (Propojeno) a na displeji se zobrazí hodnoty teploty a vlhkosti. (Obr. 18)
- Při prvním zapnutí rodičovské jednotky se na displeji zobrazí zpráva Language (Jazyk). Vyberte požadovaný jazyk (viz kapitola „Možnosti nabídky“, část „Nastavení jazyka displeje“) (Obr. 19).
- Pokud se nevytvoří spojení, přestane kontrolka LINK na rodičovské jednotce blikat červeně. Rodičovská jednotka občas pípne a na jejím displeji se zobrazí hlášení „Not Linked“ (není spojení) (Obr. 20).

Suché materiály	Tloušťka materiálu	Ztráta dosahu
-----------------	--------------------	---------------

Vyztužený beton	< 30 cm	30 – 100 %
Kovové mříže nebo zábradlí	< 1 cm	90 - 100 %
Kovová nebo hliníková fólie	< 1 cm	100 %

U mokřích a vlhkých materiálů může dojít až ke 100% ztrátě dosahu.

5.1 Umístění elektronické chůvy

- 1 Dětskou jednotku umístěte ve vzdálenosti minimálně 1 metr od dítěte (Obr. 21).
- 2 Rodičovskou jednotku umístěte v provozním dosahu dětské jednotky. Zajistěte, aby vzdálenost od dětské jednotky byla minimálně 1 metr, aby nevznikala akustická zpětná vazba (Obr. 10). Další informace o provozním dosahu najdete v části ‚Provozní dosah‘.

5.1.1 Provozní dosah

Provozní dosah elektronické chůvy v exteriéru je 330 metrů. Provozní dosah se může snížit v závislosti na okolí a dalších faktorech způsobujících rušení. Ve vnitřních prostorech je provozní dosah až 50 metrů.

Poznámka:

Provozní dosah elektronické chůvy se rovněž zkrátí při aktivaci režimu ECO. Viz část „Režim ECO“ v kapitole „Možnosti nabídky“.

Suché materiály	Tloušťka materiálu	Ztráta dosahu
-----------------	--------------------	---------------

Dřevo, sádra, karton, sklo (bez kovu, drátů a olova)	< 30 cm	0 – 10 %
--	---------	----------

Cihly, překližka	< 30 cm	5 – 35 %
------------------	---------	----------

6 Funkce

Následující funkce jsou popsány v kapitole „Možnosti nabídky“, protože je lze používat pouze z nabídky rodičovské jednotky.

- Nastavení citlivosti mikrofonu
- Zvukové upozornění zapnuto/vypnuto
- Nastavení rozsahu pokojové teploty (minimální a maximální)
- Teplotní upozornění zap/vyp
- Zapnutí/vypnutí upozornění pomocí vibračí
- Zapnutí a vypnutí režimu ECO
- Nastavení jednotek teploty (stupně Fahrenheita nebo Celsia)

6.1 Nastavení hlasitosti reproduktoru

- 1 Stiskněte tlačítka hlasitosti + a – na dětské jednotce, dokud není dosaženo požadované úrovně hlasitosti dětské jednotky (Obr. 22).
- 2 Stiskněte tlačítka hlasitosti + a – na rodičovské jednotce, dokud není dosaženo požadované úrovně hlasitosti rodičovské jednotky (Obr. 23).
 - Displej poskytuje vizuální zpětnou vazbu nastavení hlasitosti jednotky: (Obr. 24)
 - 1 minimální hlasitost (rodičovská a dětská jednotka)
 - 2 maximální hlasitost (rodičovská a dětská jednotka)

Poznámka:

Je-li hlasitost nastavena na minimum, na displeji se zobrazí „OFF“ (Vypnuto).

Poznámka:

Pokud je hlasitost nastavena na příliš vysokou hodnotu, budou jednotky spotřebovávat více energii.

6.2 Funkce pro hovor

Tlačítko TALK (MLUVIT) na rodičovské jednotce můžete použít k promlouvání k dítěti (například k jeho utišení).

- 1 Stiskněte a podržte tlačítko TALK (MLUVIT) a zřetelně mluvte do mikrofonu ze vzdálenosti 15-30cm (Obr. 25).
 - *Začne blikat zelená kontrolka LINK (SPOJENÍ) a na displeji se zobrazí zpráva Talk (Mluvit).*
- 2 Tlačítko TALK (MLUVIT) po ukončení hovoru uvolněte.

6.3 Kontrolky hladiny zvuku





Rodičovská jednotka nepřetržitě sleduje hladinu zvuku v dětském pokoji a indikátor úrovně zvuku vás upozorní na jakoukoli aktivitu. Pokud dítě pláče, na rodičovské jednotce se rozsvítí indikátory úrovně zvuku.

- Pokud dětská jednotka nedetekuje žádný zvuk, všechny kontrolky na rodičovské jednotce jsou zhasnuté.
- Čím hlasitější zvuk dítě vydává, tím více dílků indikátoru zvuku se na rodičovské jednotce rozsvítí. Počet dílků indikátoru závisí na hlasitosti zvuku, který zachytí dětská jednotka.

6.4 Noční světlo

Poznámka:

Noční světlo také lze zapnout a vypnout v nabídce rodičovské jednotky (viz kapitola Možnosti nabídky, část Noční světlo).

- 1 Stiskněte tlačítko nočního osvětlení  na dětské jednotce a zapněte noční osvětlení. (Obr. 26)
 - *Na displeji rodičovské jednotky se zobrazí .*
- 2 Noční osvětlení vypnete opakovaným stisknutím tlačítka nočního osvětlení 
 - *Noční světlo se postupně stmívá, než zcela zhasne.*
 -  zmizí z displeje rodičovské jednotky.

Tip:

Pokud je dětská jednotka napájena nedobíjecími bateriemi, vypněte noční světlo. Ušetříte tím energii.

6.5 Vyhledání rodičovské jednotky

Pokud jste rodičovskou jednotku někde založili, můžete použít tlačítko PAGE na dětské jednotce a rodičovskou jednotku vyhledat.

Poznámka:



Funkce vyhledávání funguje pouze tehdy, pokud je rodičovská jednotka zapnutá.

- 1 Stiskněte tlačítko PAGE (VYHLEDAT) na dětské jednotce (Obr. 27).
 - *Na displeji dětské a rodičovské jednotky se zobrazí zpráva a symbol Paging (Vyhledání).*
 - *Rodičovská jednotka vydá výstražný tón vyhledání.*
- 2 Chcete-li zastavit zvukový signál vyhledávání, stiskněte znovu tlačítko PAGE (VYHLEDAT) nebo stiskněte libovolné tlačítko na rodičovské jednotce.

6.6 Funkce ukolébavky

Poznámka:

Funkci ukolébavky můžete ovládat také z nabídky na rodičovské jednotce (viz kapitola „Možnosti nabídky“, část „Funkce ukolébavky“).

- 1 Stisknutím tlačítka přehrát/zastavit  na dětské jednotce spustíte aktuálně vybranou ukolébavku. (Obr. 28)
- 2 Chcete-li vybrat jinou ukolébavku, stiskněte během 2 sekund tlačítko ukolébavky  na dětské jednotce, tak můžete procházet seznamem ukolébavek. (Obr. 29)

Poznámka:

Pokud tlačítko ukolébavky  během 2 sekund nestisknete, začne se přehrávat ukolébavka zobrazená na displeji.

- *Číslo ukolébavky se zobrazí na displeji společně se symbolem ukolébavky .*

- Vybraná ukolébavka je přehrána 5× za sebou.
- Vyberete-li možnost „play all“ (přehrát vše), všech 5 ukolébavek je přehráno jednou.

3 Přehrávání ukolébavky zastavíte dalším stisknutím tlačítka přehrát/zastavit ►■ na dětské jednotce. (Obr. 28)

- 4** Výběr jiné ukolébavky v době, kdy se ukolébavka přehrává:
- Během 2 sekund stiskněte tlačítko ukolébavky 🎵 na dětské jednotce, tak můžete procházet seznamem ukolébavek.

Poznámka:

Pokud tlačítko ukolébavky 🎵 během 2 sekund nestisknete, začne se přehrávat ukolébavka zobrazená na displeji.

6.7 Vlhkost

Pokud existuje spojení mezi dětskou a rodičovskou jednotkou, zobrazí se na displejích obou jednotek stupeň vlhkosti. Optimální stupeň vlhkosti je mezi 40 % a 60 %. Je velmi důležité udržet správnou hladinu vlhkosti, neboť pomáhá chránit dítě před podrážděním sliznic, suchou a svrbící pokožkou, popraskanými rty a vysycháním a bolestmi v krku. Není-li funkce sliznic optimální, nemůže dítěti zajistit úplnou ochranu před všemi druhy mikroby. Tím se zvyšuje riziko nachlazení a nakažení se chřipkou a snižuje se odolnost dítěte vůči plísním a bakteriím. Ultrazvukový zvlhčovač vzduchu Philips AVENT pomáhá zlepšovat kvalitu vzduchu a udržovat v dětském pokoji příjemnou úroveň vlhkosti. Informace o dostupnosti tohoto zboží vám poskytne středisko péče o zákazníky společnosti Philips.

Poznámka:

Elektronická čůva úroveň vlhkosti pouze měří. Pomocí elektronické čůvy vlhkost nelze upravovat.

6.8 Upozornění na vzdálenost mimo dosah

Pokud je rodičovská jednotka mimo dosah dětské jednotky, občas zapípá a na displeji se zobrazí zpráva „Searching“ (Vyhledávání) a „Not linked“ (Nepropojeno). Kontrolka LINK na rodičovské jednotce bude červeně blikat.

Poznámka:

Po vypnutí dětské jednotky se na displeji rodičovské jednotky zobrazí také zpráva Not Linked (Nepropojeno).

7 Možnosti nabídky

Všechny funkce lze ovládat z rodičovské jednotky, některé je však možné ovládat i z dětské jednotky.

7.1 Ovládání nabídky - obecné vysvětlení

Poznámka:

Funkce nabídky lze ovládat, pouze pokud bylo navázáno spojení mezi dětskou a rodičovskou jednotkou.

- 1** Stiskněte tlačítko MENU (NABÍDKA) a aktivujte nabídku (Obr. 30).
 - Na displeji se zobrazí první nabídka.
- 2** Pomocí tlačítek – a + vyberte požadovanou položku nabídky (Obr. 31).

Poznámka:

Šipka určuje, kterým směrem můžete procházet.

- 3** Potvrďte stisknutím tlačítka OK (Obr. 32).
- 4** Pomocí tlačítek + a – vyberte požadované nastavení.
- 5** Potvrďte stisknutím tlačítka OK.
 - *Nové nastavení jednou blikne. Jednou rovněž blikne zpráva „saved“ (uloženo), která poté z displeje zmizí.*
- 6** Stiskněte tlačítko MENU (NABÍDKA) ještě jednou a nabídku opusťte.

7.2 režim ECO

Poznámka:

Režim ECO lze zapnout a vypnout pouze z nabídky rodičovské jednotky.

Režim ECO lze používat pro snížení spotřeby zařízení. Sledování dítěte na kratší vzdálenost vyžaduje menší vysílací výkon a menší spotřebu energie než sledování dítěte na větší vzdálenost. Pokud dítě sledujete na kratší vzdálenost, můžete aktivovat režim ECO. V režimu ECO má zařízení menší spotřebu, ale i přes to zaručuje, že své dítě uslyšíte jasně a bez rušivých zvuků. Používáním elektronické chůvy v režimu ECO přispíváte k lepšímu životnímu prostředí.

Poznámka:

Provozní dosah elektronické chůvy v režimu ECO je v exteriéru 260 metrů. Tento dosah se může snížit podle okolí a dalších faktorů způsobujících rušení.

1 Pomocí tlačítek + a – vyberte možnost „ECO mode“ (Režim ECO) (Obr. 31).

2 Potvrďte stisknutím tlačítka OK (Obr. 32).

3 Pokud je režim ECO vypnutý, je na displeji zobrazeno „On“ (Zapnout). Stisknutím tlačítka OK režim ECO zapnete. Jestliže je režim ECO zapnutý, zobrazí se na displeji „Off“ (Vypnout?). Stisknutím tlačítka OK režim ECO vypnete.

- Pokud režim ECO zapnete, rodičovská jednotka se znovu vypne a zapne. Symbol režimu ECO se zobrazí na displeji dětské a rodičovské jednotky, tím je indikován provoz obou jednotek v režimu ECO.

Poznámka:

Spojení mezi rodičovskou a dětskou jednotkou může být při zapnutí režimu ECO přerušeno. Pokud se vám toto přihodí, zřejmě je provozní dosah příliš velký pro chod v režimu ECO. V takovém případě snižte provozní dosah nebo vypněte režim ECO.

7.3 Noční světlo zap/vyp

1 Pomocí tlačítek + a - vyberte možnost „Light“ (Světlo).

2 Potvrďte stisknutím tlačítka OK.

3 Pokud je noční světlo vypnuté, je na displeji zobrazeno „On?“ (Zapnout?). Stisknutím tlačítka OK zapnete noční světlo. Jestliže je noční světlo zapnuté, zobrazí se na displeji „Off“ (Vypnout?). Stisknutím tlačítka OK noční světlo vypnete.

7.4 Funkce ukolébavky

7.4.1 Výběr ukolébavky

1 Pomocí tlačítek + a - vyberte možnost Lullaby (Ukolébavka).

2 Potvrďte stisknutím tlačítka OK.

3 Stisknutím tlačítka + jednou nebo několikrát můžete vybrat jednu z pěti ukolébavek ze seznamu nebo vybrat možnost „Play all“ (Přehrát vše).

4 Potvrďte stisknutím tlačítka OK. Vyberete-li jednu z ukolébavek, bude přehrána 5×.

Vyberete-li možnost „play all“ (přehrát vše), všech 5 ukolébavek je přehráno jednou.

7.4.2 Přepnutí na jinou ukolébavku

1 Stisknutím tlačítka + zvolíte jinou ukolébavku ze seznamu.

2 Potvrďte stisknutím tlačítka OK.

7.4.3 Pozastavení ukolébavky

1 Stiskněte tlačítko OK.

- Na displeji se zobrazí zpráva Paused (Pozastaveno).

2 Pokud chcete pokračovat v přehrávání ukolébavky, stiskněte tlačítko OK. Jestliže nebudete pokračovat v přehrávání ukolébavky během 30 sekund, funkce ukolébavky se automaticky vypne. Zpráva „Paused“ (Pozastaveno) a symbol ukolébavky zmizí z displeje.

7.4.4 Ukončení přehrávání ukolébavky

- 1 Stisknutím tlačítka + vyberte možnost Stop ze seznamu.
- 2 Potvrďte stisknutím tlačítka OK.

7.5 Nastavení citlivosti mikrofonu

Poznámka:

Citlivost mikrofonu můžete nastavit pouze z nabídky rodičovské jednotky. Citlivost mikrofonu na dětské jednotce můžete nastavit na požadovanou úroveň. Citlivost mikrofonu můžete změnit pouze v případě, že je vytvořeno spojení mezi dětskou a rodičovskou jednotkou, tedy když kontrolka LINK (SPOJENÍ) na rodičovské jednotce svítí nepřetržitě zeleně.

- 1 Pomocí tlačítek + a - vyberte možnost Sensitivity (Citlivost).
- 2 Potvrďte stisknutím tlačítka OK.
- 3 Pomocí tlačítek + a - vyberte požadovanou hladinu citlivosti mikrofonu dětské jednotky. (Obr. 24)
 - 1 Minimální úroveň citlivosti
 - 2 Maximální úroveň citlivosti
- 4 Potvrďte stisknutím tlačítka OK.
 - Na displeji se zobrazí zpráva *Saved (Uloženo)*.

Poznámka:

Pokud je úroveň citlivosti mikrofonu dětské jednotky nastavena příliš vysoko, detekuje více zvuků, a proto častěji vysílá. Výsledkem je vyšší spotřeba energie jednotkami a zkrácení doby provozu baterie.

7.6 Zvukové upozornění zapnuto/vypnuto

Poznámka:

Zvukové upozornění lze zapnout a vypnout pouze z nabídky rodičovské jednotky.

Tato funkce umožňuje tiché hlídání dítěte. Umožňuje na dětské jednotce vypnout hlasitost a přitom být upozorněna v případě dětského pláče.

Pokud je zapnuté zvukové upozornění a zvuk je vypnut, rodičovská jednotka vydá zvukový signál ihned, jakmile se rozsvítí čtvrtá kontrolka úrovně hlasitosti. Kromě toho se rozsvítí podsvícení displeje rodičovské jednotky a na displeji bude blikat symbol zvukového upozornění (ⓘ●ⓘ).

- 1 Pomocí tlačítek + a - vyberte možnost „Alert settings“ (Nastavení upozornění).
- 2 Potvrďte stisknutím tlačítka OK.
- 3 Pomocí tlačítek + a - vyberte možnost „Sound Alert“ (Zvukové upozornění).
- 4 Potvrďte stisknutím tlačítka OK.
- 5 Pokud je upozornění vypnuté, je na displeji zobrazeno „On?“ (Zapnout?). Stisknutím tlačítka OK zapnete upozornění. Jestliže je upozornění zapnuté, zobrazí se na displeji „Off?“ (Vypnout?). Stisknutím tlačítka OK upozornění vypnete.
 - Jestliže jste zapnuli zvukové upozornění, objeví se na displeji rodičovské jednotky symbol zvukového upozornění (ⓘ●ⓘ).

7.7 Nastavení rozsahu pokojové teploty

Poznámka:

Rozsah teploty můžete nastavit pouze z nabídky rodičovské jednotky.

Dítě bude spát klidně v pokoji vyhřátém na teplotu mezi 16 °C a 20 °C. To je důležité, protože dítě nedokáže regulovat svoji tělesnou teplotu stejně dobře jako dospělý člověk. Dítě potřebuje delší dobu, aby se přizpůsobilo změnám teploty.

Pokud nenastavíte rozsah teploty, upozorní vás elektronická chůva, když teplota v dětském pokoji klesne pod 14 °C nebo stoupne nad 35 °C. V takovém případě se rozsvítí podsvícení displeje rodičovské jednotky a zobrazí se na něm zpráva „High“ (Vysoká) nebo „Low“ (Nízká). Chcete-li změnit výchozí minimální a maximální teplotu, postupujte podle následujících pokynů.

Poznámka:

Teplota dětského pokoje se zobrazí na displeji obou jednotek, pokud jsou propojené.

- 1 Pomocí tlačítek + a - vyberte možnost Temperature (Teplota).
- 2 Potvrďte stisknutím tlačítka OK.
- 3 Pomocí tlačítek + a - vyberte možnost Range (Rozsah).
- 4 Potvrďte stisknutím tlačítka OK.
- 5 Pomocí tlačítek + a - nastavte požadovanou minimální teplotu.
- 6 Potvrďte stisknutím tlačítka OK.
- 7 Pomocí tlačítek + a - nastavte požadovanou maximální teplotu.
- 8 Potvrďte stisknutím tlačítka OK.
 - Na displeji se zobrazí zpráva Saved (Uloženo).

7.8 Teplotní upozornění zap/ vyp

Poznámka:

Teplotní upozornění lze zapnout a vypnout pouze z nabídky rodičovské jednotky.

Poznámka:

V případě, že se teplotní upozornění aktivuje příliš často, snižte minimální nastavenou a zvýšte maximální nastavenou teplotu (viz Nastavení rozsahu pokojové teploty).

Pokud je zapnuto teplotní upozornění, vydá rodičovská jednotka zvukový signál v případě, že skutečná teplota v místnosti přesáhne maximální nastavenou teplotu nebo klesne pod minimální nastavenou teplotu. Kromě toho se rozsvítí podsvícení displeje rodičovské jednotky, bude blikat symbol teplotního upozornění (🔻) a na displeji se zobrazí zpráva „High“ (Vysoká) nebo „Low“ (Nízká). Pokud nebyla nastavena žádná minimální ani maximální teplota, teplotní upozornění se aktivuje v okamžiku, kdy pokojová teplota klesne pod 14 °C nebo stoupne nad 35 °C.

- 1 Pomocí tlačítek + a - vyberte možnost Temperature (Teplota).
- 2 Potvrďte stisknutím tlačítka OK.
- 3 Pomocí tlačítek + a - vyberte možnost Alert (Upozornění).
- 4 Potvrďte stisknutím tlačítka OK.

- 5 Pokud je upozornění vypnuté, je na displeji zobrazeno ‚On?‘ (Zapnout?). Stisknutím tlačítka OK zapnete upozornění. Jestliže je upozornění zapnuté, zobrazí se na displeji ‚Off?‘ (Vypnout?). Stisknutím tlačítka OK upozornění vypnete.

7.9 Zapnutí/vypnutí upozornění pomocí vibrací

Poznámka:

Upozornění pomocí vibrací lze zapnout a vypnout pouze z nabídky rodičovské jednotky. Pokud je zapnuto upozornění pomocí vibrací, rodičovská jednotka začne vibrovat, jakmile se rozsvítí čtvrtá kontrolka úrovně hlasitosti a zvuk je vypnutý.

- 1 Pomocí tlačítek + a - vyberte možnost „Alert settings“ (Nastavení upozornění).
- 2 Potvrďte stisknutím tlačítka OK.
- 3 Pomocí tlačítek + a - vyberte možnost „Vibration“ (Vibrace).
- 4 Potvrďte stisknutím tlačítka OK.
- 5 Pokud je upozornění pomocí vibrací vypnuté, je na displeji zobrazeno ‚On‘ (Zapnout). Stisknutím tlačítka OK zapnete upozornění pomocí vibrací. Jestliže je upozornění pomocí vibrací zapnuté, zobrazí se na displeji ‚Off‘ (Vypnout). Stisknutím tlačítka OK upozornění pomocí vibrací vypnete.

7.10 Nastavení jazyka displeje

- 1 Pomocí tlačítek + a - vyberte možnost „Settings“ (Nastavení).
- 2 Potvrďte stisknutím tlačítka OK.
- 3 Pomocí tlačítek + a - vyberte možnost Language (Jazyk).
- 4 Potvrďte stisknutím tlačítka OK.
- 5 Pomocí tlačítek + a - vyberte požadovaný jazyk.
- 6 Potvrďte stisknutím tlačítka OK.

7.11 Nastavení jednotek teploty

Poznámka:

Jednotky teploty můžete nastavit pouze z nabídky rodičovské jednotky.

Jednotky teploty lze nastavit buď na stupně Celsia (°C), nebo na stupně Fahrenheita (°F).

- 1 Pomocí tlačítek + a – vyberte možnost „Settings“ (Nastavení).
- 2 Potvrďte stisknutím tlačítka OK.
- 3 Pomocí tlačítek + a – vyberte možnost „Temp scale“ (Jednotky teploty).
- 4 Potvrďte stisknutím tlačítka OK.
- 5 Pomocí tlačítek + a – vyberte možnost „Celsius“ (stupně Celsia) nebo „Fahrenheit“ (stupně Fahrenheita).

7.12 Funkce reset

Tato funkce v nabídce rodičovské jednotky umožňuje obnovit výchozí nastavení v rodičovské a dětské jednotce současně. Tuto funkci můžete použít, pokud dojde k problému, které nelze vyřešit podle postupů v kapitole „Nejčastější dotazy“.

- 1 Pomocí tlačítek + a – vyberte možnost „Settings“ (Nastavení).
- 2 Potvrďte stisknutím tlačítka OK.
- 3 Pomocí tlačítek + a – vyberte možnost Reset (Vynulování).
- 4 Potvrďte stisknutím tlačítka OK.
 - Na displeji rodičovské jednotky se zobrazí zpráva „Confirm?“ (Potvrdit?).
- 5 Potvrďte stisknutím tlačítka OK.
 - Rodičovská jednotka se vypne a potom se znovu zapne.
 - V obou jednotkách je nyní obnoveno výchozí nastavení z výroby.

7.12.1 Výchozí nastavení

Rodičovská jednotka

- Upozornění pomocí vibrací: vypnuto
- Jazyk: angličtina
- Hlasitost reproduktoru: 1
- Citlivost mikrofону: 5
- Zvukové upozornění: vypnuto

- Teplotní upozornění: vypnuto
 - Upozornění „Nízká teplota“: 14 °C
 - Upozornění „Temperature high“ (Vysoká teplota): 35 °C
 - Jednotky teploty: stupně Celsia
 - Režim ECO: vypnutý
- Dětská jednotka
- Hlasitost reproduktoru: 3
 - Noční světlo: vypnuto
 - Ukolébavka: vypnutá

8 Příslušenství

8.1 Spona za opasek a popruh na krk

Pokud je sada baterií na jednotce pro rodiče dostatečně nabitá, můžete přístroj nosit s sebou uvnitř domu nebo ven, pokud si jej připevníte k opasku pomocí spony nebo jej zavěsíte na popruh na krk. Své dítě tak budete moci sledovat i při činnosti kolem domu.

8.1.1 Připojení spony na opasek

- 1 Připevněte na rodičovskou jednotku sponu na opasek (Obr. 33).

8.1.2 Odpojení spony z opasku

- 1 Sejměte sponu na opasek z rodičovské jednotky.

8.1.3 Připojení popruhu na krk

- 1 Zasuňte koncovou smyčku popruhu na krk do otvoru za úchytem na popruh. Provlékněte popruh na krk přes koncovou smyčku a popruh pevně utáhněte (Obr. 34).

8.1.4 Odpojení popruhu na krk

- 1 Provléčte popruh na krk přes koncovou smyčku a vytáhněte koncovou smyčku z otvoru za úchytem na popruh.

9 Čištění a údržba

Výstraha:

Rodičovskou jednotku nebo dětskou jednotku neponořujte do vody ani je nečistěte pod tekoucí vodou.

Výstraha:

Nepoužívejte čisticí sprej ani tekuté čisticí prostředky.

- 1** Odpojte dětskou jednotku, pokud je připojena k síťovému napájení, a vyjměte rodičovskou jednotku z nabíječky.
- 2** Rodičovskou jednotku a dětskou jednotku čistěte vlhkým hadříkem.

Výstraha:

Než umístíte rodičovskou jednotku do nabíječky, zkontrolujte, zda je suchá.

- 3** Nabíječku čistěte suchým hadříkem.
- 4** Adaptéry čistěte suchým hadříkem.

10 Skladování

- Cestovní pouzdro můžete použít pro uložení elektronické chůvy při cestování.
- Pokud nebudete elektronickou chůvu po nějaký čas používat, vyjměte nedobíjecí baterie z dětské jednotky a sadu baterií z rodičovské jednotky. Uložte rodičovskou a dětskou jednotku, nabíječku a adaptéry do dodaného cestovního pouzdra.

11 Výměna

11.1 Dětská jednotka

11.1.1 Akumulátory

Nedobíjecí baterie v dětské jednotce vyměňujte pouze za čtyři baterie 1,5 V R6 AA.

Poznámka:

Velmi doporučujeme používat nedobíjecí baterie Philips.

11.1.2 Adaptér

Adaptér dětské jednotky vyměňte pouze za adaptér původního typu. Nový adaptér můžete objednat od prodejce nebo servisního střediska společnosti Philips.

- Pouze pro Velkou Británii: SSA-5W-09 UK 075040F
- Ostatní země: SSA-5W-09 EU 075040F

11.2 Rodičovská jednotka

11.2.1 Sada baterií

Sadu baterií v rodičovské jednotce vyměňujte jedině za sadu baterií Li-ion 1000 mAh.

11.2.2 Adaptér

Adaptér nabíječky rodičovské jednotky vyměňte pouze za adaptér původního typu. Nový adaptér můžete objednat od prodejce nebo servisního střediska společnosti Philips.

- Pouze pro Velkou Británii: SSA-5W-09 UK 075050F
- Ostatní země: SSA-5W-09 EU 075050F

12 Životní prostředí

- Až přístroj doslouží, nevyhazujte jej do běžného komunálního odpadu, ale odevzdejte do sběrný určené pro recyklaci. Pomůžete tím chránit životní prostředí (Obr. 35).
- Nedobíjecí baterie a sady baterií obsahují látky, které mohou znečišťovat životní prostředí. Tyto nedobíjecí baterie a sady baterií neodhazujte s běžným domácím odpadem, ale odevzdejte je v oficiálním sběrném místě. Před likvidací a odevzdáním zařízení v oficiálním sběrném místě vždy vyjměte baterie a sady baterií. (Obr. 36)

13 Záruka a servis

Pokud budete potřebovat servis, informace nebo pokud dojde k potížím, navštivte webovou stránku společnosti Philips AVENT na adrese www.philips.com/welcome nebo se obraťte na středisko péče o zákazníky společnosti Philips ve své zemi (telefonní číslo na střediska najdete v letáčku s celosvětovou zárukou). Pokud se ve vaší zemi středisko péče o zákazníky nenachází, můžete kontaktovat místního dodavatele výrobků Philips.

14 Nejčastější dotazy

Tato kapitola uvádí seznam nejčastějších dotazů týkajících se přístroje. Pokud se vám nepodaří najít odpověď na svoji otázku, obraťte se na Středisko péče o zákazníky ve své zemi.

Co je režim ECO? Jak prospívá tento režim životnímu prostředí?

- Režim ECO byl navržen za účelem snížení spotřeby energie. Sledování dítěte na kratší vzdálenost vyžaduje méně energie než sledování na větší vzdálenost. Pokud sledujete dítě na kratší vzdálenost, můžete aktivovat režim ECO. Sepnutím režimu ECO má vaše elektronická chůva nižší spotřebu energie a její provoz tak více zohledňuje životní prostředí.

Proč se nerozsvítí kontrolka zapnutí na dětské jednotce a kontrolka LINK na rodičovské jednotce při stisknutí vypínače na těchto jednotkách?

- Je možné, že je sada nabíjecích baterií v rodičovské jednotce vybitá a rodičovská jednotka se nenachází v zapojené nabíječce. Připojte malou zástrčku přístroje do nabíječky, připojte adaptér nabíječky do síťové zásuvky a rodičovskou jednotku vložte do nabíječky. Pak stiskněte tlačítko zapnutí/vypnutí pro vytvoření spojení s dětskou jednotkou.
- Je možné, že jsou nedobíjecí baterie dětské jednotky vybité a dětská jednotka není připojená ke zdroji. Vyměňte nedobíjecí baterie nebo dětskou jednotku připojte ke zdroji. Pak stiskněte tlačítko zapnutí/vypnutí pro vytvoření spojení s rodičovskou jednotkou.
- Pokud kontrolka LINK (SPOJENÍ) na rodičovské jednotce stále nezačne blikat, obnovte u jednotek výchozí nastavení pomocí funkce reset.

Proč kontrolka LINK (SPOJENÍ) na rodičovské jednotce svítí červeně a proč se na displeji zobrazuje hlášení „Searching“ (Vyhledávání)?

- Rodičovská jednotka a dětská jednotka mohou být mimo vzájemný dosah. Přesuňte rodičovskou jednotku do větší blízkosti dětské jednotky.
- Dětská jednotka může být vypnutá. Zapněte dětskou jednotku.
- Režim ECO je zapnutý, avšak provozní dosah je příliš velký. Přemístěte rodičovskou jednotku blíže k dětské jednotce nebo vypněte režim ECO.

Proč na displeji dětské jednotky bliká symbol baterie?

- Nedobíjící baterie dětské jednotky jsou téměř vybité. Vyměňte nedobíjící baterie nebo připojte dětskou jednotku k elektrické síti (viz kapitola „Příprava k použití“).

Proč rodičovská jednotka pípá?

- Pokud vydá rodičovská jednotka zvukový signál, kontrolka LINK (SPOJENÍ) svítí červeně a na displeji se zobrazuje hlášení „Searching“ (Vyhledávání), bylo přerušeno spojení s dětskou jednotkou. Přemístěte rodičovskou jednotku blíže k dětské jednotce.
- Pokud vydá rodičovská jednotka zvukový signál a na displeji se zobrazí symbol vybité baterie, znamená to, že dochází energie v sadě nabíjecích baterií rodičovské jednotky. Sadu baterií dobijte.
- Pokud jste vypnuli hlasitost a je zapnuté zvukové upozornění, rodičovská jednotka zapípá vždy, když se rozsvítí čtvrtá kontrolka úrovně hlasitosti, protože dětská jednotka detekovala zvuk.
- Pokud jste na rodičovské jednotce nastavili rozsah pokojové teploty a zapnuli teplotní upozornění, rodičovská jednotka pípá, když teplota poklesne pod nastavenou úroveň nebo pod 14 °C, případně když se teplota zvýší nad nastavenou úroveň nebo nad hodnotu 35 °C.
- Dětská jednotka může být vypnutá. Zapněte dětskou jednotku.

Proč jednotka vydává vysoké zvuky?

- Je možné, že se jednotky nachází příliš blízko k sobě. Zkontrolujte, zda jsou rodičovská jednotka a dětská jednotka od sebe vzdáleny alespoň 1 metr.
- Hlasitost rodičovské jednotky může být nastavena příliš vysoko. Nastavte hlasitost rodičovské jednotky na nižší úroveň.

Proč není slyšet zvuk/Proč neslyším dítě, když pláče?

- Hlasitost rodičovské jednotky může být nastavena příliš nízko nebo je úplně vypnuta. Nastavte hlasitost rodičovské jednotky na vyšší úroveň.
- Úroveň citlivosti mikrofonu na dětské jednotce může být nastavena příliš nízko. V nabídce na rodičovské jednotce nastavte citlivost mikrofonu na vyšší úroveň.
- Rodičovská jednotka a dětská jednotka mohou být mimo vzájemný dosah. Snižte vzdálenost mezi oběma jednotkami.

Proč reaguje rodičovská jednotka příliš rychle na jiné zvuky?

- Dětská jednotka rovněž detekuje jiné zvuky, které nevydává dítě. Přesuňte dětskou jednotku blíže k dítěti (ale dodržte minimální vzdálenost 1 metr).
- Úroveň citlivosti mikrofonu na dětské jednotce může být nastavena příliš vysoko. V nabídce na rodičovské jednotce snižte úroveň citlivosti mikrofonu.

Proč reaguje rodičovská jednotka na zvuky dítěte pomalu?

- Úroveň citlivosti mikrofonu na dětské jednotce může být nastavena příliš nízko. V nabídce na rodičovské jednotce zvýšte úroveň citlivosti mikrofonu.

Proč se nedobíjející baterie v dětské jednotce rychle vybíjejí?

- Úroveň citlivosti mikrofonu na dětské jednotce může být nastavena příliš vysoko, což způsobí, že dětská jednotka častěji vysílá. V nabídce na rodičovské jednotce snižte úroveň citlivosti mikrofonu.
- Hlasitost dětské jednotky může být nastavena příliš vysoko, což způsobí, že jednotka spotřebovává mnoho energie. Nastavte hlasitost dětské jednotky na nižší úroveň.
- Patrně jste nastavili maximální pokojovou teplotu níže, než je stávající pokojová teplota, nebo je minimální pokojová teplota vyšší, než stávající pokojová teplota. V takovém případě displej neustále svítí a zvyšuje se spotřeba energie dětskou jednotkou. Díky tomu se nedobíjející baterie dětské jednotky rychle vybíjejí.
- Patrně jste zapnuli noční světlo. Pokud chcete noční světlo používat, doporučujeme dětskou jednotku napájet ze sítě.

Proč doba nabíjení rodičovské jednotky přesahuje 4 hodiny?

- Jednotka je během nabíjení patrně zapnuta. Rodičovskou jednotku během nabíjení vypněte.

Provozní dosah elektronické chůvy je 330 metrů.

Proč moje elektronická chůva funguje pouze na mnohem menší vzdálenosti?

- Uváděný dosah platí pouze v exteriéru. Uvnitř budovy je provozní dosah omezen v závislosti na počtu a typu stěn, případně i stropů. Uvnitř budovy bude provozní dosah až 50 metrů.
- Režim ECO je zapnutý. Při provozu elektronické chůvy v režimu ECO je provozní dosah v exteriéru 260 metrů. Uvnitř budovy je provozní dosah omezený podle počtu a typu zdí a stropů. Přemístěte rodičovskou jednotku blíže k dětské jednotce nebo vypněte režim ECO.

Proč tak často dohází k výpadkům spojení? Proč se přerušuje zvuk?

- Dětská jednotka a rodičovská jednotka jsou pravděpodobně blízko k maximální hodnotě provozního dosahu. Zkuste jiné umístění nebo

snižte vzdálenost mezi jednotkami. Pamatujte, že když přemístíte jednu nebo obě jednotky, trvá asi 30 sekund, než se spojení znovu vytvoří.

- Možná jste umístili rodičovskou jednotku blízko vysílače nebo jiného zařízení DECT, např. telefonu DECT nebo jiné elektronické chůvy s provozní frekvencí 1,8 GHz/1,9 GHz. Přesouvejte rodičovskou jednotku od jiného zařízení, dokud se spojení neobnoví.

Co se stane při výpadku napájení?

- Pokud je rodičovská jednotka dostatečně nabitá, pokračuje v provozu i po výpadku napájení, bez ohledu na připojení nabíječky. Pokud jsou v dětské jednotce baterie, zůstane jednotka při výpadku elektřiny také v provozu.

Je moje elektronická chůva bezpečná před odposlechem a rušením?

- Technologie DECT této elektronické chůvy zaručuje, že nebude docházet k žádnému rušení ani odposlechu.

Provozní doba rodičovské jednotky by měla být alespoň 24 hodin. Proč je provozní doba mojí rodičovské jednotky kratší?

- Po prvním nabití sady dobíjecích baterií v rodičovské jednotce je provozní doba kratší než 24 hodin. Sada dobíjecích baterií dosáhne své úplné kapacity až po čtyřnásobném nabití a vybití.
- Hlasitost rodičovské jednotky může být nastavena příliš vysoko, což způsobí, že jednotka spotřebovává mnoho energie. Nastavte hlasitost rodičovské jednotky na nižší úroveň.
- Úroveň citlivosti mikrofonu na dětské jednotce může být nastavena příliš vysoko, což způsobí, že rodičovská jednotka spotřebovává mnoho energie. V nabídce na rodičovské jednotce snižte úroveň citlivosti mikrofonu.

Proč se na displeji rodičovské jednotky neobjeví symbol baterie, když se začne jednotka nabíjet?

- Při prvním nabíjení nebo při nabíjení po dlouhé době nepoužívání může trvat několik sekund, než se na displeji rodičovské jednotky objeví symbol baterie.

1 Sissejuhatus

Õnnitleme ostu puhul ja tervitame Philips AVENTI poolt! Selleks, et Philips AVENTI eeliseid täielikult ära kasutada, registreerige oma toode saidil www.philips.com/welcome.

Philipsi AVENT on pühendunud hoolivate ja töökindlate toodete valmistamisele, mis tagavad vanematele vajaliku kindlustunde. Philipsi AVENTi beebivahiga võite oma beebit igasuguse häiriva mürata ööpäevaringselt selgelt kuulda. DECT-tehnoloogia hoiab ära teiste juhtmevabade raadioseadmete poolt põhjustatavad häired ja kindlustab selge signaali vanemaseadme ja beebiseadme vahel. Temperatuuri ja niiskuse sensor võimaldab jälgida beebi ruumi õhuolusid ja pakub teile isikupärastatud seadistamisvõimalusi beebi ruumi tervisliku ja mugavana hoidmiseks. SCD535 beebivaht on varustatud säästurežiimiga ECO (öko), mis võimaldab teil vähendada seadme energiatarvet beebiga samal ajal kontakti kaotamata.





2 Üldine kirjeldus (Jn 1)

A Keskseade

- 1 Sisse-/väljalülitamise nupp 
- 2 Rihmaklambri pilu
- 3 Nupp „TALK“ (kõne)
- 4 Nupp MENU (Menüü)
- 5 Märgutuli „LINK“ (side)
- 6 Mikrofon
- 7 Kõlar
- 8 Menüü ja helitugevuse +/- nupud
- 9 Nupp OK
- 10 Ekraan
- 11 Helitaseme tuled
- 12 Rihmaklamber
- 13 Adapter
- 14 Seadme väike pistik
- 15 Laadija
- 16 Laadimise märgutuli
- 17 Kaelanöör

- 18 Akupaki pesa
- 19 Kaelarihma ava
- 20 Akupaki pesa kaas
- 21 Akupakk (kaasas)

B Beebiseade

- 1 Sisse-/väljalülitamise nupp 
- 2 Nupp „PAGE“ (otsing)
- 3 Ekraan
- 4 Toite märgutuli
- 5 Helitugevuse +/- nupud
- 6 Öötule nupp 
- 7 Hällilaulu nupp 
- 8 Mängi/peata-nupp 
- 9 Mikrofon
- 10 Adapter
- 11 Seadme suur pistik
- 12 Jahutusavad
- 13 Kõlar
- 14 temperatuuri ja niiskuse sensor
- 15 Seadme suure pistiku pesa
- 16 Tavapatareid (ei kuulu komplekti)
- 17 Tavapatareide pesa
- 18 Tavapatareide pesa kaas

C Ekraan

- 1 Temperatuurialarm
- 2 Ruumi temperatuuri märgis (Celsiuse või Fahrenheiti järgi)
- 3 Helialarm
- 4 Niiskuse märgis
- 5 Otsingu sümbol
- 6 Hällilaulu tähis
- 7 Öötule sümbol
- 8 Aku tähis
- 9 Säästurežiimi sümbol ECO (öko)
- 10 Helitugevuse / mikrofondi tundlikkuse märgised
 - Teised ekraanilekuvatavad märgised (pole näidatud):
 - „High“ (kõrge) = toatemperatuur kõrgem, kui menüüs seadistatud
 - „Low“ (madal) = toatemperatuur madalam, kui menüüs seadistatud
 - „Not linked“ (ühendus puudub) = seadmetevaheline ühendus katkenud*
 - „Paused“ (paus) = hällilaulu esitamine katkestatud

- „Searching” (otsimine) = seade otsib ühendust*
- „Linked” (ühendus loodud) = seadmed on ühenduses*
- „Talk” (kõne) = rääkimisfunktsioon on aktiveeritud

* Seda on näha ainult vanemaseadme ekraanil.

- Kunagi ärge kasutage beebivahti märgades kohtades või vee ääres.
- Elektrilöögiohu vältimiseks ärge avage ei beebi- ega keskseadme korpust, v.a patareipesa.
- Seda seadet ei tohi kasutada füüsilise, meele- või vaimse häirega isikud ega ka ebapiisavate kogemuste või teadmistega isikud (kaasa arvatud lapsed), välja arvatud juhul, kui nende ohutuse eest vastutav isik neid seadme kasutamise juures valvab või on neid selleks juhendanud.
- Lapsi tuleks jälgida, et nad ei mängiks seadmega.

D Reisikott

3 Tähtis

Enne seadme kasutamist lugege seda kasutusjuhendit hoolikalt ja hoidke see edaspidiseks alles.

3.0.1 Oht

- Ärge kastke beebivahti ei vette ega mõne muu vedeliku sisse.
- Ärge asetage seadet kohta, kus vesi või muu vedelik võib sellele peale tilkuda või pritsida.
- Ärge kunagi asetage beebiseadme peale vedelikku sisaldavat anumad.

3.0.2 Hoiatus

- Enne seadme ühendamist kontrollige, kas beebiseadme adapteri ja laadija pinge vastab kohaliku elektrivõrgu pingele.
- Beebiseadme elektrivõrku ühendamiseks kasutage ainult komplektisolevat adapterit.
- Keskseadme laadimiseks kasutage ainult komplektisolevat laadijat ja adapterit.
- Adapterites on transformator. Ärge lõigake toitejuhtme pistiku vahetamiseks adaptereid küljest ära, sest see võib tekitada ohtliku olukorra.
- Kui adapterid on vigastatud, vahetage need ohtlike olukordade vältimiseks alati ainult originaalmudelite vastu. Õige tüübi leidmiseks vaadake ptk „Vahetamine”.
- Kui keskseadme laadija on kahjustatud, siis ohtlike olukordade vältimiseks vahetage see alati originaalse vastu välja.

3.0.3 Ettevaatust

- Kasutage ja hoidke seadet temperatuuril 7 °C kuni 40 °C.
- Ärge jätke ei beebi- ega keskseadet väga külma või kuumale kohale, ega ka otsese päikesepaiste kätte. Ärge pange ei beebi- ega keskseadet soojusallika lähedale.
- Veenduge selles, et beebiseade ja adapteri juhe oleksid väljaspool beebi käeulatust (vähemalt ühe meetri/kolme jala kaugusel).
- Kunagi ärge pange beebiseadet beebi voodisse või mänguaua.
- Ärge kunagi katke ei beebi- ega keskseadet millegagi (nt käteräti või tekiga). Veenduge alati, et beebiseadme ventilatsioonivad oleksid vabad.
- Kui asetate keskseadme raadiosaatja või mõne teise DECT-tehnoloogiaga seadme (näiteks DECT-telefoni või raadiosidega internetiruuteri) kõrvale, võib ühendus beebiseadmega katkeda. Liigutage beebivaht teistest raadioseadmetest eemale, kuni ühendus taastub.
- Beebivahi läheduses asuvad sisselülitatud mobiiltelefonid võivad põhjustada häireid beebivahi töös.
- Raadioside häired on vältimatud ja need võivad mõjutada beebivahi helikvaliteeti.

3.0.4 Üldteave

- Beebivahti võite kasutada kui abivahendit. Seade ei asenda vastutusvõimelise ja korralikku täiskasvanu järelevalvet ja selliselt seda kasutada ei tohi.
- Võtke tarvitusele kõik ettevaatusabinõud, et kindlustada beebile turvaline uneaeg.
- Niiskuse ja temperatuuri sensor mõõdab ainult beebitoe niiskust ja temperatuuri. Seda ei saa kasutada beebi toa niiskuse ja temperatuuri juhtimiseks või reguleerimiseks.

3.0.5 Tähtis teave tavapatareide ja taaslaetava aku kohta

- Tavapatareid ja taaslaetav aku võivad päikse, tule või kõrge temperatuuri kätte jäädes ning muudel põhjustel plahvatada.
- Plahvatusohu vältimiseks kasutage vanemaseadmes alati õiget tüüpi taaslaetavat akut. Plahvatusohu vältimiseks ärge kasutage tavapatareid.
- Plahvatusohu vältimiseks kasutage beebiseadmes alati õiget tüüpi tavapatareid. Beebiseadmel puudub laadimisfunktsioon.
- Veenduge, et teie käed on kuivad, kui paigaldate või asendate tavapatareid või taaslaetavat akut.
- Hoidmaks ära tavapatareide või taaslaetava aku lekkimisest põhjustatud kahju, järgige alltoodud juhtnõore.
 - 1 Ärge jätke seadet temperatuuri kätte, mis on kõrgem kui 35 °C.
 - 2 Kui te ei plaani seadet kuu aega või kauem kasutada, eemaldage vanemaseadmest taaslaetav aku ja beebiseadmest tavapatareid.
 - 3 Ärge jätke beebiseadmesse tühje tavapatareid.
- Vabanegite tavapatareidest ja taaslaetavast akust õigesti (vt ptk „Keskkonnakaitse”).

3.0.6 Elektromagnetväljad (EMF)

See Philips AVENTI seade vastab kõikidele elektromagnetilise välju (EMF) käsitlevatele standarditele. Kui seadet käsitletakse õigesti ja vastavalt käesolevale kasutusjuhendile, on seda kaasaegsete teaduslike teooriate järgi ohutu kasutada.

4 Kasutamiseks valmistumine

4.1 Beebiseade

Beebiseadet võite kasutada nii tavaliste patareidega kui ka võrgutoitel. Isegi siis, kui teie ei kavatse seadet võrgutoitel kasutada, soovime tavalised patareid sisse panna. See kindlustab automaatse toitevarunduse juhuks kui võrgutoide kaob.

4.1.1 Võrgutoitel kasutamine

- 1 Sisestage suur pistik beebiseadmesse ja adapter seinakontakti (Jn 2).

4.1.2 Tavapatareitoitel kasutamine

Beebiseade töötab nelja 1,5-voldise R6-tüüpi AA-suurusel patareiga (ei kuulu komplekti). Soovitame tungivalt kasutada Philipsi LR6-tüüpi PowerLife-patareid.

Ärge kasutage akupatareid, sest beebiseadmel puudub laadimisfunktsioon. Paigaldage beebiseadmesse patareid, kui te ei soovi seda kasutada võrgutoite abil või kui soovite kindlustada võrgutoite katkestuse puhuks tagavaratoite. Asendage patareid, kui beebiseade annab märku, et patareid on tühjad (ekraanil vilgub tühja aku sümbol ja kuvatakse kiri „Battery low” (Aku tühi)).

Hoiatus.

Tõmmake beebiseadme pistik seinakontaktist välja ja veenduge, et nii käed kui ka seade oleks tavapatareide sisestamise ajal kuivad.

- 1 Eemaldage tavapatareide pesa kaas (Jn 3).
- 2 Sisestage neli tavapatareid (Jn 4).

Märkus.

Veenduge, et + and - poolused oleksid õigesti suunatud.

- 3 Pange kaas tagasi (Jn 5).

4.2 Keskseade

4.2.1 Töötamine akupakiga

Keskseade on varustatud taaslaetava Li-ioon 1000 mAh akupakiga.

Laadige keskseadet enne esmakordset kasutamist või kui keskseade osutab, et aku on tühi (ekraanile kuvatakse vilkuv tühja aku sümbol ja keskseade hakkab piiksuvat helisignaali andma). Keskseade hakkab osutama tühjale akupakile 30 minutit enne seda, kui akupakk täiesti tühjaks saab.

Märkus.

Kui taaslaetav akupakk on täiesti tühjaks saanud, lülitatakse keskseade automaatselt välja ja ühendus beebiseadmega katkeb.

- 1** Tõmmake taaslaetava akupaki pesa kaas ära (Jn 6).
- 2** Sisestage taaslaetav akupakk (Jn 7).
- 3** Pange kaas tagasi (Jn 8).
- 4** Sisestage seadme väike pistik laadijasse, pange adapter seinakontakti ja keskseade laadijasse (Jn 9).
 - *Laadija laadimise märgutuli süttib põlema.*
 - *Et osutada keskseadme akude laadimisele, kuvatakse ekraanile laetava patarei sümbol.*
- 5** Jätke keskseade laadimisalusele, kuni akupakk on täiesti täis laetud.
 - *Laadimise märgutuli põleb laadimise ajal pidevalt.*
 - *Kui aku on täiesti täis laetud, kuvatakse vanemaseadme ekraanile täis aku sümbol .*
 - *Kui laete keskseadet esmakordselt või pärast seda, kui pole seadet kaua kasutanud, lülitage seade välja ja laadige pidevalt vähemalt 10 tundi.*
 - *Laadimiseks kulub tavaliselt 4 tundi, kuid kui keskseade on laadimise ajal sisse lülitatud, siis kestab laadimine kauem. Et laadimisaega võimalikult lühikeseks muuta, lülitage keskseade laadimise ajaks välja.*
 - *Kui aku on täiesti täis laetud, saate vanemaseadet kuni 24 tundi juhtmeta kasutada.*

Märkus.

Kui olete keskseadet esmakordselt laadinud, on tööaeg väiksem kui 24 tundi. Akupakk saavutab oma täismahtuvuse alles pärast seda, kui olete seda vähemalt neli korda laadinud ja tühjendanud.

Märkus.

Kui keskseade ei asu laadijas, tühjeneb akupakk pidevalt, isegi siis kui keskseade on välja lülitatud.

5 Seadme kasutamine

- 1** Paigutage keskseade ja beebiseade side testimiseks ühte tupp (Jn 10).
Veenduge selles, et beebiseade oleks keskseadmest vähemalt ühe meetri kaugusel.
- 2** Vajutage ja hoidke sisse-/väljalülitamise nuppu  all, kuni beebiseadme roheline sisselülitatud toite märgutuli hakkab põlema. (Jn 11)

Märkus.

„Toide sees” märgutuli hakkab alati roheliselt põlema, isegi kui keskseadmega puudub ühendus.

- *Õõtuli hakkab korraks põlema ja seejärel kustub aeglaselt.*
 - *Ekraan hakkab helenduma ja patarei sümbol kuvatakse ekraanile (Jn 12).*
 - *2 sekundi pärast kuvatakse ekraanile temperatuuri ja niiskuse näidud (Jn 13).*
- 3** Vajutage ja hoidke sisse-/väljalülitamise nuppu  all, kuni vanemaseadme helitugevuse märgutuled süttivad hetkeks põlema. (Jn 14)
 - *Ekraan hakkab helenduma ja patarei sümbol kuvatakse ekraanile (Jn 15).*
 - *Ühenduse märgutuli LINK (side) vilgub punaselt ja ekraanile kuvatakse teade „Searching” (otsimine) (Jn 16).*
 - *Keskseadme ühenduse märgutuli LINK (side) muutub roheliseks ja hakkab pidevalt põlema, kui beebi- ja keskseadme vaheline ühendus on loodud. Ekraanile kuvatakse teade „Linked” (ühendus loodud) (Jn 17).*

- Kahe sekundi järel teade „Linked“ (ühendus loodud) kaob ning ekraanil kuvatakse temperatuuri ja õhuniiskuse näidud. (Jn 18)
- Keskseadme esmakordsel sisselülitamisel kuvatakse ekraanile teade „Language (keel)“. Valige soovitud keel (vt pt „Menüüsuvandid“ lõiku „Ekraanikeele seadistamine“) (Jn 19).
- Kui ühenduse loomine ei õnnestu, vilgub keskseadmel punane märgutuli LINK (side). Keskseade annab aeg-ajalt helisignaali ning ekraanile ilmuvad teated „Searching“ (otsimine) ja „Not linked“ (ühendus puudub) (Jn 20).

Kuivad materjalid	Materjalide Tegevusraadiuse	
	paksus	vähenedmine
Armatuuriga betoon	< 30 cm/12 tolli	30 – 100%
Metallvõred või trellid	< 1 cm/0,490 tolli	– 100%
Metall- või alumiiniumplaadid	< 1 cm/0,41000 tolli	100%

Märja või niiske materjali korral võib tegevusraadius kuni 100% väheneda.

6 Omadused

Peatükis „Menüüsuvandid“ kirjeldatakse järgmiseid omadusi, mida saab kasutada ainult keskseadme menüüst.

- Mikrofoni tundlikkuse seadistamine
- Helialarmi sisse-välja lülitamine
- Ruumi temperatuurivahemiku seadistamine (minimaalne ja maksimaalne temperatuur).
- Temperatuuri alarmi sisse-välja lülitamine
- Võnkumise alarmi sisse-välja lülitamine
- Säästurežiimi ECO (öko) sisse-/väljalülitamine
- Temperatuuriskaala seadistamine (Fahrenheit või Celsius)

6.1 Kõlari helitugevuse reguleerimine

- 1 Vajutage lühidalt beebiseadme helitugevuse „+“ ja „-“ nuppe, kuni beebiseadme kõlar saavutab soovitud helitugevuse (Jn 22).
- 2 Vajutage keskseadme helitugevuse nuppe „+“ ja „-“, kuni keskseadme kõlar on soovitud helitugevusega (Jn 23).
 - Ekraan annab seadme helitugevuse seadistustest visuaalset tagasisidet: (Jn 24)
 - 1 minimaalne helitase (nii vanema- kui beebiseadmel)
 - 2 maksimaalne helitase (nii vanema- kui beebiseadmel)

ⓘ Märkus.

Kui heli on seadistatud madalaimale tasemele, kuvatakse ekraanil „OFF“ (väljas).

5.1 Beebivahi paigaldamine

- 1 Paigutage beebiseade beebist vähemalt 1 m kaugusele (Jn 21).
- 2 Asetage keskseade beebiseadme tööpiirkonda. Veenduge, et see oleks beebiseadmest vähemalt 1 m kaugusel, et akustilist tagasisidet ära hoida (Jn 10). Tegevusraadiuse kohta täiendava info saamiseks lugege allpool toodud lõiku „Tegevusraadius“.

5.1.1 Tegevusraadius

Beebivahi tegevusraadius on avatud ümbruses kuni 330 m (1000 jalga). Sõltuvalt ümbruskonnast ja muudest häirivatest teguritest võib tegevusraadius olla väiksem. Siseruumides on tegevusraadius kuni 50 m (150 jalga).

ⓘ Märkus.

Kui sisse on lülitatud säästurežiim ECO (öko), on beebivahi tegevusraadius samuti väiksem. Vt lõiku „ECO-režiim“ peatükis „Menüüsuvandid“.

Kuivad materjalid	Materjalide Tegevusraadiuse	
	paksus	vähenedmine
Puit, kipsplaat, kartong, klaas (ilma metallita, traatideta või raamideta).	< 30 cm/12 tolli	0 – 10%
Telliskivi, vineer	< 30 cm/12 tolli	5 – 35%

Märkus.

Kui helitugevus on liiga kõrgele tasemele seadistatud, siis seade tarbib rohkem elektrit.

6.2 Kõnerežiim TALK (kõne)

Oma beebiga rääkimiseks (nt beebi rahustamiseks) võite kasutada keskseadme kõnenuppu TALK (kõne).

- 1 Vajutage ja hoidke kõnenuppu TALK (kõne) all ja rääkige 15–30 cm kauguselt selgelt otse mikrofoni (Jn 25).
 - Roheline ühenduse märgutuli LINK (side) hakkab vilkuma ja ekraanile kuvatakse teade „Talk“ (kõne).
- 2 Vabastage kõnenupp TALK (kõne), kui olete rääkimise lõpetanud.

6.3 Helitaseme tuled





Keskseade jälgib pidevalt beebi toa helitaset ja helitaseme märgutuled teavitavad, kui seal toimub midagi. Kui beebi nutab, siis keskseadme helitaseme märgutuled hakkavad põlema.

- Seni kuni beebiseade heli ei avasta, on kõik keskseadme helitaseme tuled kustunud.
- Kui beebiseade avastab heli, hakkab keskseadmel üks või rohkem märgutuld põlema. Põlevate märgutulede arv on võrdeline beebiseadmele mõjuva helitasemega.

6.4 Öötuli

Märkus.

Keskseadme menüüst saate ka öötule sisse või välja lülitada (vt ptk „Menüüsuvandid“, lõiku „Öötuli“).

- 1 Öötule sisselülitamiseks vajutage beebiseadme öötule nuppu . (Jn 26)
 -  kuvatakse vanemaseadme ekraanile.
- 2 Öötule väljalülitamiseks vajutage uuesti öötule nuppu .
 - Öötule valgus tuhmub aegamööda, kuni on täielikult kustunud.
 -  kaob keskseadme ekraanilt.

Nõuanne.

Kui beebiseade töötab tavapatariidel, siis lülitage öötuli välja. Nii hoiate energiat kokku.

6.5 Keskseadme otsimine

Kui olete vanemaseadme kaotanud, saate vanemaseadme asukoha määramiseks kasutada beebiseadme nuppu PAGE (otsing).

Märkus.



Otsingufunktsioon töötab ainult siis, kui keskseade on sisse lülitatud.

- 1 Vajutage beebiseadme otsingunupule PAGE (otsing) (Jn 27).
 - Nii beebi- kui ka keskseadme ekraanile ilmub teade „Paging“ (otsin) ja otsingu sümbol.
 - Keskseade teeb otsingu häireheli.
- 2 Otsingu alarmi lõpetamiseks vajutage uuesti otsingunupule PAGE (otsing) või keskseadme suvalisele nupule.

6.6 Hällilaulu funktsioon



Märkus.

Keskseadme menüüst saate kasutada ka hällilaulu funktsiooni (vt ptk „Menüüsuvandid“ lõiku „Hällilaulu funktsioon“).

- 1 Valitud hällilaulu esitamiseks vajutage beebiseadmel mängi/peata-nuppu . (Jn 28)
- 2 Mõne muu hällilaulu valimiseks hällilaulude loendist vajutage beebiseadmel kaks sekundit hällilaulu nuppu . (Jn 29)

Märkus.

Kui vajutate hällilaulu nuppu  vähem kui kaks sekundit, hakkab mängima ekraanil kuvatav hällilaul.

- Hällilaulu number kuvatakse ekraanile koos hällilaulu sümboliga .
 - Valitud hällilaulu korratakse viis korda järjest.
 - Kui valite „Play all“ (mängi kõiki), esitatakse järjest kõik viis hällilaulu.
- 3 Hällilaulu esitamise lõpetamiseks vajutage uuesti beebiseadme mängi/peata-nuppu . (Jn 28)
 - 4 Hällilaulu esitamise ajal mõne teise hällilaulu valimiseks:
 - Hällilaulude loendi sirvimiseks vajutage beebiseadmel kaks sekundit hällilaulu nuppu .

Märkus.

Kui vajutate hällilaulu nuppu  vähem kui kaks sekundit, hakkab mängima ekraanil kuvatav hällilaul.

6.7 Niiskus

Kui beebiseade ja keskseade on omavahel ühenduses, siis on mõlema seadme ekraanile kuvatud niiskuse taseme näit.

Optimaalne niiskuse tase on 40% ja 60% vahel.

Väga tähtis on hoida õiget niiskustaset, sest see aitab beebit limaskesta ärrituse, kuiva ja sügeleva naha, pragunenud huulte ja kuiva ning haavanditega kõri eest kaitsta. Kui limaskest ei toimi optimaalselt, siis ei kaitse ta täielikult igasuguste mikroobide eest. See suurendab beebi külmetamise või grippi haigestumise ohtu ning vähendab beebi vastupanuvõimet seen- ja bakternakkusele Philipsi AVENT Ultrasonic Humidifier (ultraheli niisutaja) aitab parandada õhu kvaliteeti ja hoida mugavat niiskustaset beebi ruumis. Laoteabe saamiseks pöörduge oma riigi Philipsi klienditeeninduskeskusesse.

Märkus.

Beebivaht ainult mõõdab niiskustaset. Beebivahi abil ei saa te niiskustaset muuta.

6.8 Tööpiirkonnast väljumise alarm

Kui keskseade on beebiseadme tegevusraadiusest väljas, annab keskseade aeg-ajalt helisignaali ning ekraanile kuvatakse teated „Searching” (otsimine) ja „Not linked” (ühendus puudub). Keskseadme LINK-märgutuli (side) vilgub punaselt.

Märkus.

Kui beebiseade on välja lülitatud, kuvatakse keskseadme ekraanile teade „Not Linked” (ühendus puudub).

7 Menüüsuvandid

Kõiki funktsioone on võimalik juhtida vanemaseadme abil, kuid mõningaid funktsioone on võimalik juhtida ka beebiseadme abil.

7.1 Menüütoimingud - üldine kirjeldus

Märkus.

Menüüsuvandeid saate valida ainult siis, kui beebi ja keskseadme vahel on ühendus loodud.

- 1** Vajutage nupule MENU (menüü) menüü avamiseks (Jn 30).
 - *Ekraanile kuvatakse esimene menüüsuvand.*
- 2** Kasutage – ja + nuppe soovitud menüüsuvandi märgistamiseks (Jn 31).

Märkus.

Noolega näidatakse, mis suunas saate liikuda.

- 3** Kinnituseks vajutage OK-nupule (Jn 32).
- 4** Kasutage nuppe „+” ja „-”, et valida soovitud seadistus.
- 5** Kinnituseks vajutage OK-nupule.
 - *Uus seadistus vilgub ühe korra. Samuti vilgub korra teade „saved” (salvestatud) ning kaob seejärel ekraanilt.*
- 6** Vajutage veel kord nupule MENU (menüü) menüüst väljumiseks.

7.2 Säätsurežiim ECO (öko)

Märkus.

Säätsurežiimi ECO (öko) saate sisse või välja lülitada ainult keskseadme menüüst. Säätsurežiimi ECO (öko) saate kasutada seadme energiatarbe vähendamiseks. Beebi jälgimine väikse vahemaa tagant nõuab vähem edastusjõudu ja elektrienergiat kui beebi jälgimine suure vahemaa tagant. Kui jälgite beebit väikse vahemaa tagant, võite sisse lülitada säätsurežiimi ECO (öko). Säätsurežiimil ECO (öko) tarbib seade vähem energiat, kuid kindlustab, et te siiski oma beebit alati selgelt ning kõrvalise müra ta kuulete. Beebivahi kasutamine säätsurežiimil ECO (öko) aitab teil keskkonda kaitsta.

Märkus.

Säästurežiimil ECO (öko) töötava beebivahi tegevusraadius on vabas õhus 260 meetrit. Sõltuvalt ümbrusest ja muudest häirivatest teguritest võib see raadius olla väiksem.

- 1 Säästurežiimi ECO (öko) valimiseks kasutage nuppe + ja - (Jn 31).
- 2 Kinnituseks vajutage OK-nupule (Jn 32).
- 3 Kui säästurežiim ECO (öko) on välja lülitatud, kuvatakse ekraanil „On?” (sisse?). Säästurežiimi ECO (öko) sisselülitamiseks vajutage nuppu OK. Kui säästurežiim ECO (öko) on sisse lülitatud, kuvatakse ekraanil „Off?” (välja?). Säästurežiimi ECO (öko) väljalülitamiseks vajutage nuppu OK.
 - *Kui olete säästurežiimi ECO (öko) sisse lülitanud, lülitub keskseade välja ja seejärel uuesti sisse. Beebiseadme ja keskseadme ekraanidele ilmub säästurežiimi ECO (öko) sümbol, mis näitab, et mõlemad seadmed töötavad nüüd säästurežiimil ECO (öko).*

Märkus.

Kui säästurežiim ECO (öko) on sisse lülitatud, võib ühendus beebiseadme ja keskseadme vahel katkeda. Kui see juhtub, võib põhjus olla selles, et tegevusraadius on säästurežiimi ECO (öko) jaoks liiga suur. Sellisel juhul vähendage tegevusraadiust või lülitage säästurežiim ECO (öko) välja.

7.3 Öötule sisse-välja lülitamine

- 1 Valige + ja - nuppudega suvand „Light” (valgus).
- 2 Kinnituseks vajutage OK-nupule.
- 3 Kui öötuli on väljas, siis on ekraanile kuvatud teade „On” (sees). Vajutage OK-nupule öötule sisselülitamiseks. Kui aga öötuli on sees, siis ekraanile on kuvatud „Off” (väljas). Vajutage OK-nupule öötule väljalülitamiseks.

7.4 Hällilaulu funktsioon

7.4.1 Hällilaulu valimine

- 1 Valige + ja - nuppude abil suvand „Lullaby”.
- 2 Kinnituseks vajutage OK-nupule.
- 3 Vajutage kas üks või mitu korda + nuppu nimistu viiest hällilaulust ühe valimiseks või valige suvand „Play all” (mängi kõik).
- 4 Kinnituseks vajutage OK-nupule. Kui olete ühe viiest hällilaulust välja valinud, esitatakse seda viis korda järjest. Kui valite „Play all” (mängi kõiki), esitatakse järjest kõik viis hällilaulu.

7.4.2 Teise hällilaulu valimine

- 1 Nimistust mõne teise hällilaulu valimiseks vajutage + nuppu.
- 2 Kinnituseks vajutage OK-nupule.

7.4.3 Hällilaulu esitamise ajal pausi tegemine

- 1 Vajutage nupule OK.
 - *Ekraanile kuvatakse teade „Paused” (paus).*
- 2 Hällilaulu esitamise jätkamiseks vajutage uuesti nuppu OK. Kui te 30 sekundi jooksul hällilaulu esitamist ei jätkata, siis lülitub hällilaulu funktsioon automaatselt välja. Ekraanile kuvatakse teade „Paused” (paus) ja hällilaulu sümbol kaob ekraanilt.

7.4.4 Hällilaulu peatamine

- 1 Vajutage nuppu „+”, et valida loendist „Stop” (lõpeta).
- 2 Kinnituseks vajutage OK-nupule.

7.5 Mikrofoni tundlikkuse seadistamine

Märkus.

Mikrofoni tundlikkust saate seadistada ainult keskseadme menüüst. Seadistage beebiseadme mikrofoni tundlikkus soovitud tasemele. Mikrofoni tundlikkust võite seadistada alles pärast seda, kui beebiseadme ja keskseadme vahel on ühendus loodud, st kui keskseadme ühenduse märgutuli LINK (side) põleb pidevalt roheliselt.

- 1 Valige + ja - nuppude abil suvand „Sensitivity” (tundlikkus).
- 2 Kinnituseks vajutage OK-nupule.
- 3 Valige + ja - nuppude abil beebiseadme mikrofone tundlikkuse tase. (Jn 24)
 - 1 Minimaalne tundlikkuse tase
 - 2 Maksimaalne tundlikkuse tase
- 4 Kinnituseks vajutage OK-nupule.
 - Ekraanile kuvatakse teade „Saved” (salvestatud).

Märkus.

Kui beebiseadme mikrofone tundlikkuse tase on liiga kõrge, võtab see vastu rohkem helisid ja on seetõttu sagedamini edastusrežiimil. Selle tagajärjel tarbivad seadmed rohkem energiat ja akude/patareide tööiga on lühem.

7.6 Helialarmi sisse-välja lülitamine

Märkus.

Helialarmi saate sisse või välja lülitada ainult keskseadme menüüst.

See omadus lubab beebit vaikselt jälgida. Saate keskseadme helitugevuse välja lülitada ja ikkagi saada hoiatussignaali, kui beebi nutma hakkab. Kui helialarm on sisse lülitatud, hakkab vanemaseade helisignaali andma niipea, kui neljanda taseme märgutuli hakkab põlema ajal, mil helitase on välja lülitatud. Lisaks sellele süttib vanemaseadme taustavalgus ja ekraanil hakkab vilkuma helialarmi sümbol (🔊🔊).

- 1 Valige nuppude + ja - abil „Alert settings” (alarmi seaded).
- 2 Kinnituseks vajutage OK-nupule.
- 3 Valige nuppude + ja - abil „Sound alert” (helialarm).
- 4 Kinnituseks vajutage OK-nupule.
- 5 Kui helialarm on väljas, siis kuvatakse ekraanile teade „On?” (sees). Vajutage OK-nuppu helialarmi sisselülitamiseks. Kui aga helialarm on sees, siis kuvatakse ekraanile „Off?” (väljas). Vajutage OK-nuppu helialarmi väljalülitamiseks.
 - Kui olete seadistanud helialarmi olekusse „On” (sees), kuvatakse keskseadme ekraanile helialarmi sümbol (🔊🔊).

7.7 Ruumi temperatuurivahemiku seadistamine

Märkus.

Temperatuurivahemikku saate seadistada ainult keskseadme menüüst. Beebi magab mugavalt toas, mille temperatuur jääb 16 °C ja 20 °C vahele. See on oluline, sest beebi ei saa oma keha temperatuuri nii hästi reguleerida kui täiskasvanu. Beebil on vaja aega, et temperatuurimuutustega kohaneda. Kui te ei seadista temperatuurivahemikku, annab beebivaht teile märku, kui beebi ruumi temperatuur langeb alla 14 °C või tõuseb kõrgemale kui 35 °C. Sellisel juhul süttib keskseadme ekraani taustavalgus ja ekraanile kuvatakse kas „High” (kõrge) või „Low” (madal). Vaikimisi seadistatud minimaalse ja maksimaalse temperatuuri muutmiseks järgige allpool toodud juhiseid.

Märkus.

Beebiruumi temperatuuri kuvatakse mõlema ruumi ekraanile, kui need on omavahelises ühenduses.

- 1 Valige + ja - nuppude abil suvand „Temperature” (temperatuur).
- 2 Kinnituseks vajutage OK-nupule.
- 3 Valige + ja - nuppudega suvand „Range” (vahemik).
- 4 Kinnituseks vajutage OK-nupule.
- 5 Seadistage nuppudega „+” ja „-” soovitud minimaalne temperatuur.
- 6 Kinnituseks vajutage OK-nupule.
- 7 Seadistage nuppudega „+” ja „-” soovitud maksimaalne temperatuur.
- 8 Kinnituseks vajutage OK-nupule.
 - Ekraanile kuvatakse teade „Saved” (salvestatud).

7.8 Temperatuuri alarmi sissevälja lülitamine

Märkus.

Alarmi saate sisse või välja lülitada ainult keskseadme menüüst.

Märkus.

Kui temperatuuri alarm aktiveeritakse liiga sageli, vähendage seadistatud minimaalset ja / või suurendage seadistatud maksimaalset temperatuuri (vt „Ruumi temperatuurivahemiku seadistamine”).

Kui temperatuurialarm on sisse lülitatud, annab vanemaseade helisignaali, kui ruumi tegelik temperatuur ületab seadistatud maksimaalse temperatuuri või langeb allapoole seadistatud minimaalset temperatuuri. Lisaks sellele lülitub sisse vanemaseadme taustavalgus, hakkab vilkuma temperatuurialarmi sümbol (🌡️) ning ekraanile kuvatakse „High” (kõrge) või „Low” (madal). Kui minimaalset või maksimaalset temperatuuri pole seadistatud, siis antakse temperatuurihäiret, kui ruumi temperatuur langeb alla 14 °C või tõuseb kõrgemale kui 35 °C.

- 1 Valige + ja - nuppude abil suvand „Temperature” (temperatuur).
- 2 Kinnituseks vajutage OK-nupule.
- 3 Valige + ja - nuppude abil suvand „Alert” (alarm).
- 4 Kinnituseks vajutage OK-nupule.
- 5 Kui helialarm on väljas, siis kuvatakse ekraanile teade „On?” (sees). Vajutage OK-nuppu helialarmi sisselülitamiseks. Kui aga helialarm on sees, siis kuvatakse ekraanile „Off?” (väljas). Vajutage OK-nuppu helialarmi väljalülitamiseks.

7.9 Võnkumise alarmi sissevälja lülitamine

Märkus.

Võnkumise alarmi saate sisse või välja lülitada ainult keskseadme menüüst.

Kui vibroalarm on sisse lülitatud, annab keskseade vibroalarmi niipea, kui sütib neljanda taseme helitaseme märgutuli, kui helitugevus on välja lülitatud.

- 1 Valige nuppude + ja - abil „Alert settings” (alarmi seaded).
- 2 Kinnituseks vajutage OK-nupule.
- 3 Valige nuppude + ja - abil „Vibration” (vibratsioon).
- 4 Kinnituseks vajutage OK-nupule.
- 5 Kui vibroalarm on väljas, kuvatakse ekraanil „On?” (sees). Vajutage vibroalarmi sisselülitamiseks nuppu OK. Kui vibroalarm on sees, kuvatakse ekraanil „Off?”. Vajutage vibroalarmi väljalülitamiseks nuppu OK.

7.10 Ekraanikeele seadistamine

- 1 Valige nuppude + ja - abil „Settings” (seaded).
- 2 Kinnituseks vajutage OK-nupule.
- 3 Valige + ja - nuppude abil suvand „Language (keel)”.
- 4 Kinnituseks vajutage OK-nupule.
- 5 Nuppude + ja - abil valige soovitud keel.
- 6 Kinnituseks vajutage OK-nupule.

7.11 Temperatuuriskaala seadistamine

Märkus.

Temperatuuriskaalat saate seadistada ainult keskseadme menüüs.

Temperatuuriskaalat saate seadistada Celsiuse (C) või Fahrenheiti (F) järgi.

- 1 Valige nuppude + ja - abil „Settings” (seaded).
- 2 Kinnituseks vajutage OK-nupule.
- 3 Valige nuppude + ja - abil „Temp scale” (temperatuuriskaala).
- 4 Kinnituseks vajutage OK-nupule.
- 5 Valige nuppude + ja - abil „Celsius” või „Fahrenheit”.

7.12 Lähtestamisfunktsioon

See keskseadme menüüfunktsioon võimaldab teil nii keskseadme kui ka beebiseadme vaikimisi seaded samaaegselt lähtestada. Seda funktsiooni saate kasutada, kui te ptk „Korduma kippuvad küsimused” kirjeldatud lahendusi järgides ei suuda probleeme lahendada.

- 1 Valige nuppude + ja - abil „Settings” (seaded).

- 2 Kinnituseks vajutage OK-nupule.
- 3 Valige + ja - nuppudega suvand „Reset” (lähtesta).
- 4 Kinnituseks vajutage OK-nupule.
 - Keskseadme ekraanile kuvatakse teade „Confirm?” (kinnita?).
- 5 Kinnituseks vajutage OK-nupule.
 - Keskseade lülitub välja ja seejärel uuesti sisse.
 - Nüüd on mõlemad seadmed tehase vaikimisi seadetele lähtestatud.

7.12.1 Vaikseaded

Keskseade

- Vibroalarm: väljas
- Keel: inglise
- Kõlari helitugevus: 1
- Mikrofoni tundlikkus: 5
- Heli alarmisignaali: väljas
- Temperatuuri alarmisignaali: väljas
- Alarm „Temperature low” (madal temperatuur): 14 °C
- Alarm „Temperature high” (kõrge temperatuur): 35 °C
- Temperatuuriskaala: Celsius
- Säästurežiim ECO (öko): väljas

Beebiseade

- Kõlari helitugevus: 3
- Öötuli: väljas
- Häälilaul: väljas

8 Tarvikud

8.1 Rihmaklamber ja kaelanöör

Kui kinnitate seadme rihmaklambriga oma rihma külge või riputate kaelanööriga ümber kaela, võite akupaki piisava laetuse korral keskseadme endaga majast sisse või välja minnes kaasa võtta. See võimaldab teil väljas liikudes oma lapse olukorda jälgida.

8.1.1 Rihmaklambriga kinnitamine

- 1 Lükake rihmaklamber keskseadme külge (Jn 33).

8.1.2 Rihmaklambriga lahtivõtmine

- 1 Tõmmake rihmaklamber keskseadme küljest ära.

8.1.3 Kaelanööri ühendamine

- 1 Sisestage kaelapaela otsa aas läbi paelakinnituse taguse augu. Tõmmake kaelapael läbi otsa-aasa ja tõmmake tugevalt kinni (Jn 34).

8.1.4 Kaelanööri ära võtmine

- 1 Tõmmake kaelanöör läbi otsa-aasa ja vedage otsa-aas paelakinnituse tagusest august läbi.

9 Puhastamine ja hooldus

⚠ Hoiatus.

ärge kastke vanema- ja beebiseadet vette ega puhastage neid kraani all.

⚠ Hoiatus.

Ärge kasutage pihustatavaid või vedelaid puhastusvahendeid.

- 1 Kui beebiseade on elektrivõrku ühendatud, siis tõmmake pistik seinakontaktist ja võtke keskseade laadijast välja.
- 2 Puhastage beebi- ja keskseadet niiske lapiga.

⚠ Hoiatus.

Enne kui panete keskseadme sisselülitatud laadijasse tagasi, veenduge, et see on kuiv.

- 3 Puhastage seadet kuiva lapiga.
- 4 Puhastage adaptoreid kuiva lapiga.

10 Hoiustamine

- Reisi ajal saate beebivahi reisikotti hoiustada.
- Kui teil pole kavas beebivahti mõnda aega kasutada, võtke tavapatareid beebiseadmest või akupatareide pakk keskseadmest välja. Hoiustage kesk-, beebiseade, keskseadme laadija ja adapterid kompleksisolevasse reisikotti.

11 Osade vahetamine

11.1 Beebiseade

11.1.1 Patareid

Asendage beebiseadme tavapatareid ainult nelja 1,5-voldise R6 AA-tüüpi tavapatareiga.

☞ Märkus.

Soovitame teil tungivalt kasutada Philipsi tavapatareisisid.

11.1.2 Adapter

Asendage beebiseadme adapter ainult originaaladapteriga. Adapteri saate tellida kohaliku müüja käest või Philipsi hoolduskeskusest.

- Ainult Suurbritannia: SSA-5W-09 UK 075040F
- Muud riigid: SSA-5W-09 EU 075040F

11.2 Keskseade

11.2.1 Akupakk

Asendage keskseadme akupakk ainult 1000 mAh Li-ioon akupakiga.

11.2.2 Adapter

Keskseadme laadija adapter asendage ainult originaaltüüpi adapteriga. Uue adapteri saate tellida oma tarnijalt või Philipsi teeninduskeskusest.

- Ainult Suurbritannia: SSA-5W-09 UK 075050F
- Muud riigid: SSA-5W-09 EU 075050F

12 Keskkond

- Seadme kasutusaja lõppedes ärge visake seda minema tavalise olmeprügi hulka, vaid viige see ringlussevõtuks ametlikku kogumispunkti. Nii toimides aitate te hoida loodust (Jn 35).
- Seadmes kasutatavad mittelaetavad patareid ja akupakid sisaldavad keskkonda saastavaid aineid. Ärge mittelaetavaid patareisisid ja akupakke tavalise majapidamisprügi hulka visake, vaid viige need ametlikku kogumispunkti. Enne seadme kasutusest kõrvaldamist ja ametlikus kogumispunktis käitlemist peate mittelaetavad patareid ja akupakid alati välja võtma. (Jn 36)

13 Garantii ja hooldus

Kui vajate hooldust või teavet ning ka muude probleemide korral külastage Philipsi AVENTi veebisaiti aadressil www.philips.com/welcome või võtke ühendust oma riigi Philipsi klienditeeninduskeskusega (telefoninumbri leiate ülemaailmsest garantiivoldikust). Kui teie riigis ei ole klienditeeninduskeskust, pöörduge Philipsi toodete kohaliku müügiesindaja poole.

14 Korduma kippuvad küsimused

Selles peatükis käsitletakse korduma kippuvaid küsimusi seadme kohta. Kui te ei leia oma küsimusele vastust, palun võtke ühendust asukohariigi klienditeeninduskeskusega.

Mida kujutab endast säästurežiim ECO (öko)? Kuidas see režiim aitab kaitsta keskkonda?

- Säästurežiim ECO (öko) on välja töötatud selleks, et saaksite vähendada energiatarvet. Beebi jälgimine väikse vahemaa tagant nõuab vähem energiat kui beebi jälgimine suure vahemaa tagant. Kui jälgite beebit väikse vahemaa tagant, võite sisse lülitada säästurežiimi ECO (öko). Säästurežiimil ECO (öko) tarbib beebivaht vähem energiat ja on tänu sellele keskkonnasäästlikum.

Miks ei hakka beebiseadme sisselülitatud toite ja keskseadme märgutuli LINK (side) põlema, kui ma vajutan seadmete sisse-/väljalülitamisnuppe?

- Võib-olla on keskseadme taaslaetavad akupatareid tühjaks saanud ja seade pole laadijasse pandud. Sisestage seadme väike pistik laadijasse, laadija adapter seinakontakti ja asetage keskseade laadijasse. Seejärel vajutage beebiseadmega ühenduse loomiseks sisse/väljanupule.
- Võib-olla on beebiseadme tavapatareid tühjaks saanud ja beebiseade pole elektrivõrguga ühendatud. Asendage tavapatareid või ühendage beebiseade elektrivõrguga. Seejärel vajutage keskseadmega ühenduse loomiseks sisse-väljanupule.
- Kui keskseadme ühenduse märgutuli LINK (side) ikka ei hakka vilkuma, kasutage lähtestamise funktsiooni tehase seadme vaikeseadete lähtestamiseks.

Miks põleb keskseadme ühenduse märgutuli LINK (side) pidevalt punaselt ja miks on ekraanile kuvatud teade „Searching” (otsimine)?

- Beebiseade ja keskseade on teineteise tööpiirkonnast väljas. Viige keskseade beebiseadmele lähemale.
- Võib-olla on beebiseade välja lülitatud. Lülitage beebiseade sisse.
- Säästurežiim ECO (öko) on sisse lülitatud, kuid tegevusraadius on liiga suur. Liigutage keskseade beebiseadmele lähemale või lülitage säästurežiim ECO (öko) välja.

Miks vilgub beebiseadme ekraanil tühja patarei sümbol?

- Beebiseadme tavapatareid on tühjaks saanud. Asendage tavapatareid või ühendage beebiseade elektrivõrguga (vt ptk „Ettevalmistus kasutamiseks”).

Miks teeb keskseade katkendlikku heli?

- Kui keskseade annab ühenduse märgutule LINK (side) pideva punaselt põlemise ajal helisignaali ja ekraanile on kuvatud sõnum „Searching” (otsimine), siis on ühendus beebiseadmega katkenud. Viige keskseade beebiseadmele lähemale.
- Kui keskseade annab katkendlikku helisignaali ja ekraanile on kuvatud tühja patarei sümbol, on keskseadme taaslaetav akupakk tühjaks saamas. Laadige akupakk.
- Kui lülitate helitugevuse välja ajal, mil heli alarmsignaal on sisse lülitatud, annab keskseade katkendlikku helisignaali iga kord, kui neljanda taseme helitugevuse tuli hakkab põlema, sest beebiseade on vastu võtnud heli.
- Kui olete keskseadmel ruumi temperatuuriskaala seadistanud ja temperatuurialarm on sisse lülitatud, hakkab keskseade helisignaali andma, kui temperatuur langeb alla seadistatud taseme või alla 14 °C või kui temperatuur tõuseb üle seadistatud taseme või üle 35 °C.
- Võib-olla on beebiseade välja lülitatud. Lülitage beebiseade sisse.

Miks teeb seade kiledat häält?

- Seadmed on teineteisele liiga lähedal. Hoolitsege selle eest, et beebiseadme ja keskseadme vaheline kaugus oleks vähemalt 1 m.
- Keskseadme helitugevus on liiga kõrgele seatud. Vähendage keskseadme helitugevust.

Miks ma heli ei kuule?/Miks ma beebi nuttu ei kuule?

- Keskseadme helitugevus on liiga madalale seatud või välja lülitatud. Suurendage keskseadme helitugevust.
- Beebiseadme mikrofoni tundlikkuse tase on liiga madalale seatud. Tõstke keskseadme menüüst mikrofoni tundlikkuse tase kõrgemale.
- Võib-olla on keskseade ja beebiseade teineteise tööpiirkonnast väljas. Vähendage seadmetevahelist kaugust.

Miks reageerib keskseade teistele helidele liiga kiiresti?

- Beebiseade võtab vastu helisid, mis ei kuulu teie beebile. Liigutage beebiseade beebile lähemale (kuid järgige minimaalse ühe meetrise kauguse/ kolme jalase kauguse nõuet).
- Beebiseadme mikrofoni tundlikkuse tase on liiga madalale seatud. Tõstke keskseadme menüüst mikrofoni tundlikkuse tase kõrgemale.

Miks keskseade reageerib beebi nutule liiga aeglaselt?

- Beebiseadme mikrofoni tundlikkuse tase on liiga madalale seatud. Tõstke keskseadme menüüst mikrofoni tundlikkuse tase kõrgemale.

Miks tühjenevad beebiseadme tavapatareid kiiresti?

- Mikrofoni tundlikkuse tase on seatud liiga kõrgele, mis põhjustab seda, et beebiseade on tihedamini saaterežiimis. Vähendage keskseadme menüüst mikrofoni tundlikkuse taset.
- Beebiseadme helitase on liiga kõrgele seatud, mis põhjustab seda, et beebiseade tarbib palju voolu. Vähendage beebiseadme helitugevust.

- Olete seadistanud maksimaalse ruumi temperatuuri, mis on ruumi tegelikust temperatuurist madalam või minimaalse ruumi temperatuuri, mis on ruumi tegelikust temperatuurist kõrgem. See põhjustab seda, et ekraan põleb pidevalt ja beebiseade tarbib rohkem energiat. See põhjustab beebiseadme tavapatareide kiirema tühjenemise.
- Võib-olla olete öötule sisse lülitanud. Kui soovite öötuld kasutada, soovitage beebiseadet elektrivõrgust toita.

Miks keskseadme laadimise aeg ületab 4 tundi?

- Võib-olla oli keskseade laadimise ajal sisse lülitatud. Lülitage keskseade laadimise ajaks välja.

Beebivahi spetsifikatsioonijärgne tööpiirkond on 330 meetrit. Miks minu beebivaht töötab sellest palju väiksema tegevusraadiusega?

- Spetsifitseeritud tööpiirkond kehtib õues ja vabas õhus. Maja sees on tegevuspiirkond piiratud seadmetevaheliste seinte ja/või lagede arvuga. Maja sees on tegevusraadius kuni 50 meetrit.
- Säätsurežiim ECO (öko) on sisse lülitatud. Kui kasutate seadmel säätsurežiimi ECO, on seadme tegevusraadius vabas õhus 260 meetrit (800 jalga). Majas sees sõltub seadme tegevusraadius vahele jäävate seinte ja/või lagede arvust ja liigist. Viige keskseade beebiseadmele lähemale või lülitage säätsurežiim ECO välja.

Miks kaob aeg-ajalt ühendus? Miks on heli katkendlik?

- Beebiseade ja keskseade töötavad tõenäoliselt tööpiirkonna piirialal. Katsuge muuta seadmete asukohta või vähendage seadmetevahelist kaugust. Palun pidage silmas, et seadmetevahelise ühenduse taasloomine toimub umbes 30 sekundi jooksul.
- Võib-olla olete asetanud keskseadme raadiosaatja või muu DECT-tehnoloogiaga varustatud seadme, näiteks DECT-telefoni või teise 1,8 GHz / 1,9 GHz beebivahi lähedusse. Viige keskseade teistest seadmetest eemale, kuni ühendus taastub.

Mis juhtub elektrivõrgu rikke korral?

- Kui keskseade on piisavalt laetud, siis seade jätkab võrgurikke ajal tööd, hoolimata sellest kas ta on laadivas või väljas. Kui beebiseadmesse on patareid sisestatud, siis elektrivõrgu rikke ajal jätkab ka beebiseade tööd.

Kas beebivaht on piisavalt turvaline nii pealtkuulamise kui ka interferentsi suhtes?

- Beebivahis kasutatud DECT-tehnoloogia kindlustab, et teised seadmed ei tekita mingit interferentsi ja pealtkuulamine pole võimalik.

Keskseadme eeldatav tööaeg on kuni 24 tundi.

Miks on minu keskseadme tööaeg lühem?

- Kui keskseadme laetav akupakk on esmakordselt laetud, on tööaeg lühem kui 24 tundi. Akupakk saavutab oma täismahu alles pärast seda, kui olete seda vähemalt neli korda laadinud ja tühjendanud.
- Keskseadme helitase on seatud liiga kõrgele, mis põhjustab keskseadme suurt energiatarvet. Vähendage keskseadme helitugevust.
- Mikrofoni tundlikkuse tase on seatud liiga kõrgele, mis põhjustab seda, et beebiseade on tihedamini saaterežiimis. Vähendage keskseadme menüüst mikrofoni tundlikkuse taset.

Miks keskseadme ekraanile ei ilmu aku sümbol, kui ma keskseadet laadima hakkan?

- Kui te laete keskseadet esmakordselt või pärast seda kui pole seadet pikema aja jooksul kasutanud, ilmub patarei sümbol keskseadme ekraanile mõne minuti pärast.

1 Uvod

Čestitamo na kupnji i dobro došli u Philips AVENT! Kako biste u potpunosti iskoristili podršku koju nudi tvrtka Philips AVENT, registrirajte svoj proizvod na: www.philips.com/welcome.

Tvrtka Philips AVENT predana je proizvodnji pouzdanih proizvoda za brigu o djeci kako bi roditeljima pružila potrebnu sigurnost. Uz ovaj monitor za bebe tvrtke Philips AVENT možete čuti svoju bebu u bilo koje doba dana bez ikakve buke. Uz DECT tehnologiju zajamčena vam je veza bez smetnji i jasan signal između roditeljske i jedinice za bebu. Senzor temperature i vlažnosti zraka omogućuje vam nadzor klime u bebinjoj sobi i nudi osobno prilagođene postavke koje će vam pomoći da klimu u bebinjoj sobi održite ugodnom i zdravom.

Monitor za bebe SCD535 opremljen je načinom rada ECO (Ekološki), koji omogućava smanjivanje potrošnje energije uređaja bez gubitka kontakta s bebom.





2 Opći opis (Sl. 1)

A Roditeljska jedinica

- 1 Gumb za uključivanje/isključivanje 
- 2 Utor za kopču za remen
- 3 Gumb TALK (Govor)
- 4 Gumb MENU (Izbornik)
- 5 Indikator LINK (Veza)
- 6 Mikrofon
- 7 Zvučnik
- 8 Gumbi izbornika te +/- jačine zvuka
- 9 Gumb OK (U redu)
- 10 Zaslon
- 11 Indikatori razine zvuka
- 12 Kopča za remen
- 13 Adapter
- 14 Mali utikač za aparat
- 15 Punjač
- 16 Indikator punjenja
- 17 Traka za nošenje oko vrata

- 18 Odjeljak za komplet baterija s mogućnošću punjenja
- 19 Otvor za traku za nošenje oko vrata
- 20 Poklopac odjeljka za komplet baterija s mogućnošću punjenja
- 21 Komplet baterija s mogućnošću punjenja (isporučene)

B Jedinica za bebu

- 1 Gumb za uključivanje/isključivanje 
- 2 Gumb PAGE (Pozivanje)
- 3 Zaslon
- 4 Indikator napajanja
- 5 Gumbi +/- jačine zvuka
- 6 Gumb za noćno svjetlo 
- 7 Gumb za uspavanku 
- 8 Gumb za reprodukciju/zaustavljanje 
- 9 Mikrofon
- 10 Adapter
- 11 Veliki utikač za aparat
- 12 Otvori za hlađenje
- 13 Zvučnik
- 14 Senzor za temperaturu i vlažnost zraka
- 15 Utičnica za veliki utikač
- 16 Nepunjive baterije (nisu u kompletu)
- 17 Odjeljak za baterije bez mogućnosti punjenja
- 18 Poklopac odjeljka za baterije bez mogućnosti punjenja

C Zaslon

- 1 Zvučni signal promjene temperature
- 2 Indikator sobne temperature (u stupnjevima Celzija ili Fahrenheita)
- 3 Zvučni signal upozorenja
- 4 Indikator vlažnosti
- 5 Simbol pozivanja
- 6 Simbol za uspavanku
- 7 Simbol noćnog svjetla
- 8 Simbol baterije
- 9 Simbol ECO (Ekološki)
- 10 Oznake za jačinu zvuka/osjetljivost mikrofona
 - Ostale oznake na zaslonu (nije prikazano):
 - 'High' (Visoka) = sobna temperatura je viša od one postavljene u izborniku

- 'Low' (Niska) = sobna temperatura je niža od one postavljene u izborniku
- 'Not linked' (Nije povezano) = jedinice nisu povezane*
- 'Paused' (Pauzirano) = uspavanka je privremeno prekinuta
- 'Searching' (Traženje) = jedinice pokušavaju uspostaviti vezu*
- 'Linked' (Povezano) = jedinice su povezane*
- 'Talk' (Govor) = funkcija govora je aktivirana

* Prikazuje se samo na zaslonu roditeljske jedinice.

D Putna torbica

3 Važno

Prije korištenja aparata pažljivo pročitajte ovaj korisnički priručnik i spremite ga za buduće potrebe.

3.0.1 Opasnost

- Nemojte uranjati monitor za bebe u vodu ili neku drugu tekućinu.
- Aparat nemojte postavljati na mjesto gdje po njemu može kapati ili prskati voda ili neka druga tekućina.
- Na jedinicu za bebu nemojte postavljati predmete koji sadrže tekućinu.

3.0.2 Upozorenje

- Prije priključivanja aparata provjerite odgovara li strujni napon naveden na adapterima jedinice za bebu i punjača naponu lokalne električne mreže.
- Za spajanje jedinice za bebu koristite samo isporučeni adapter.
- Za punjenje roditeljske jedinice koristite isključivo punjač i adapter u kompletu.
- Adapteri sadrže transformator. Nemojte rezati adaptere i mijenjati ih drugim utikačima jer je to opasno.

- Ako su adapteri oštećeni, zamijenite ih isključivo originalnim kako biste izbjegli opasne situacije. Odgovarajuću vrstu potražite u poglavlju "Zamjena dijelova".
- Ako se punjač roditeljske jedinice ošteti, zamijenite ga isključivo originalnim.
- Monitor za bebe nemojte koristiti na vlažnim mjestima ili blizu vode.
- Kućište jedinice za bebu i roditeljske jedinice (osim odjeljaka za baterije) nemojte otvarati jer u protivnom može doći do strujnog udara.
- Ovaj aparat nije namijenjen osobama (uključujući djecu) sa smanjenim fizičkim ili mentalnim sposobnostima niti osobama koje nemaju dovoljno iskustva i znanja, osim ako im je osoba odgovorna za njihovu sigurnost dala dopuštenje ili ih uputila u korištenje aparata.
- Malu djecu potrebno je nadzirati kako se ne bi igrala s aparatom.

3.0.3 Oprez

- Aparat koristite i odlažite pri temperaturama između 7°C i 40°C.
- Roditeljsku jedinicu i jedinicu za bebu nemojte izlagati velikoj hladnoći niti toplini, odnosno izravnom sunčevom svjetlu. Jedinicu za bebu i roditeljsku jedinicu nemojte postavljati blizu izvora topline.
- Pazite da jedinica za bebu i kabel uvijek budu izvan dohvata bebe (najmanje 1 metar/3 stope udaljenosti).
- Nemojte stavljati jedinicu za bebu u bebin krevet ili ogradicu za igranje.
- Roditeljsku jedinicu i jedinicu za bebu nikada nemojte pokrivati (npr. ručnikom ili dekom). Otvori za hlađenje jedinice za bebu moraju uvijek biti slobodni.
- Ako roditeljsku jedinicu smjestite kraj odašiljača ili drugog DECT uređaja (npr. DECT telefona ili bežičnog usmjerivača za Internet), veza s jedinicom za bebu mogla bi se prekinuti. Monitor za bebe smjestite podalje od drugih bežičnih uređaja dok se ponovo ne uspostavi veza.
- Uključeni mobilni telefoni u blizini monitora za bebe mogu uzrokovati smetnje u radu monitora za bebu.
- Radijske smetnje su neizbježne i mogu utjecati na kvalitetu zvuka monitora za bebe.

3.0.4 Općenito

- Ovaj monitor za bebe je samo pomagalo i ne smije se koristiti kao zamjena za odgovoran nadzor od strane odrasle osobe.
- Poduzmite sve mjere kako biste bili sigurni da vaša beba sigurno spava.
- Senzor vlažnosti i temperature samo mjeri temperaturu i vlažnost zraka u bebinjoj sobi. Ne može se koristiti za kontrolu i podešavanje temperature niti vlažnosti u bebinjoj sobi.

3.0.5 Važne informacije o baterijama bez mogućnosti punjenja i kompletu punjivih baterija

- Baterije bez mogućnosti punjenja i komplet punjivih baterija mogu eksplodirati ako su izloženi sunčevom zračenju, vatri ili visokim temperaturama iz drugih izvora.
- Kako bi se izbjegla opasnost od eksplozije, u roditeljsku jedinicu uvijek umetnite komplet punjivih baterija odgovarajuće vrste. Nemojte koristiti baterije koje nemaju mogućnost punjenja radi izbjegavanja rizika od eksplozije.
- Kako bi se izbjegla opasnost od eksplozije, u jedinicu za bebu uvijek umetnite baterije s mogućnošću punjenja odgovarajuće vrste. Jedinica za bebu nema mogućnost punjenja.
- Prilikom umetanja ili zamjene baterija bez mogućnosti punjenja ili kompleta punjivih baterija vaše ruke moraju biti suhe.
- Kako bi se izbjeglo oštećivanje zbog curenja iz baterija bez mogućnosti punjenja ili kompleta punjivih baterija:
 - 1 Aparat nemojte izlagati temperaturama višim od 35°C.
 - 2 Ako aparat nećete koristiti mjesec dana ili duže, izvadite komplet punjivih baterija iz roditeljske jedinice i baterije bez mogućnosti punjenja iz jedinice za bebu.
 - 3 Prazne baterije bez mogućnosti punjenja nemojte ostavljati u jedinici za bebu.
- Baterije bez mogućnosti punjenja i komplet punjivih baterija odložite na odgovarajući način (pogledajte poglavlje "Zaštita okoliša").

3.0.6 Elektromagnetska polja (EMF)

Ovaj proizvod tvrtke Philips AVENT sukladan je svim standardima koji se odnose na elektromagnetska polja (EMF). Ako aparatom rukujete ispravno i u skladu s uputama iz ovog priručnika, prema dosada dostupnim znanstvenim dokazima on će biti siguran za uporabu.

4 Priprema za korištenje

4.1 Jedinica za bebu

Jedinicu za bebu možete koristiti uz napajanje preko lokalne mreže ili pomoću baterija bez mogućnosti punjenja. Čak i ako jedinicu napajate preko lokalne mreže, savjetujemo da umetnete baterije bez mogućnosti punjenja. To jamči automatsko rezervno napajanje u slučaju prekida mrežnog napajanja.

4.1.1 Rad na mrežno napajanje

- 1** Veliki utikač umetnite u jedinicu za bebu, a adapter u zidnu utičnicu (Sl. 2).

4.1.2 Rad s nepunjivim baterijama

Jedinica za bebu radi na četiri R6 AA baterije od 1,5 volta (nisu u kompletu). Savjetujemo da koristite baterije Philips LR6 PowerLife. Nemojte koristiti punjive baterije jer jedinica za bebu nema funkciju punjenja. U jedinicu za bebu umetnite baterije ako ne želite koristiti napajanje iz naponske mreže ili ako želite da jedinica ima rezervni izvor napajanja u slučaju nestanka struje. Zamijenite baterije kada indikator na jedinici za bebu pokazuje da su baterije pri kraju (simbol prazne baterije na zaslonu treperi i pojavljuje se tekst 'Battery low' (Baterija pri kraju)).

⚠ Upozorenje:

Pri umetanju baterija bez mogućnosti punjenja isključite jedinicu za bebu iz napajanja te pazite da vaše ruke i aparat budu suhi.

- 1 Skinite poklopac odjeljka za baterije bez mogućnosti punjenja (Sl. 3).
- 2 Umetnite četiri nepunjive baterije (Sl. 4).

Napomena:

Pazite da polovi - i + budu pravilno orijentirani.

- 3 Vratite poklopac na mjesto (Sl. 5).

4.2 Roditeljska jedinica

4.2.1 Rad uz korištenje baterija s mogućnošću punjenja

Jedinica za roditelje isporučuje se s kompletom litij-ionskih baterija s mogućnošću punjenja od 1000 mAh.

Napunite baterije roditeljske jedinice prije prvog korištenja ili kada roditeljska jedinica prikaže da su baterije pri kraju (simbol prazne baterije treperi na zaslonu, a roditeljska jedinica ispušta zvučne signale). Roditeljska jedinica pokazat će da su baterije pri kraju 30 minuta prije nego što se u potpunosti isprazne.

Napomena:

Ako je komplet baterija s mogućnošću punjenja potpuno prazan, roditeljska jedinica automatski se isključuje i gubi kontakt s jedinicom za bebu.

- 1 Skinite poklopac odjeljka za komplet baterija s mogućnošću punjenja (Sl. 6).
- 2 Umetnite komplet baterija s mogućnošću punjenja (Sl. 7).
- 3 Vratite poklopac na mjesto (Sl. 8).
- 4 Mali utikač umetnite u punjač, adapter umetnite u zidnu utičnicu i roditeljsku jedinicu stavite u punjač (Sl. 9).
 - *Indikator punjenja se uključuje.*
 - *Zaslon pokazuje simbol baterije koja se puni kako bi prikazao punjenje roditeljske jedinice.*
- 5 Ostavite roditeljsku jedinicu u punjaču sve dok se baterije ne napune do kraja.
 - *Tijekom punjenja indikator punjenja stalno svijetli.*
 - *Kad se komplet baterija potpuno napuni, zaslon roditeljske jedinice prikazuje simbol pune baterije .*
 - *Prilikom prvog punjenja roditeljske jedinice ili nakon dužeg razdoblja*

nekorištenja, isključite je i pustite da se puni najmanje 10 sati.

- Punjenje obično traje 4 sata, ali i duže ako je roditeljska jedinica uključena tijekom punjenja. Kako bi punjenje trajalo što kraće, isključite roditeljsku jedinicu tijekom punjenja.
- Kad se baterije potpuno napune, roditeljska jedinica može se bežično koristiti do 24 sata.

Napomena:

Kad se baterije roditeljske jedinice napune prvi put, vrijeme rada je kraće od 24 sata. Baterije će dosegnuti puni kapacitet tek nakon četiri punjenja i pražnjenja.

Napomena:

Kad roditeljska jedinica nije u punjaču, baterije će se postupno prazniti, čak i kad roditeljska jedinica nije uključena.

5 Korištenje aparata

- 1 Roditeljsku jedinicu i jedinicu za bebu stavite u istu prostoriju kako biste testirali vezu (Sl. 10). Jedinica za bebe od roditeljske jedinice mora biti udaljena najmanje 1 metar/3 stope.
- 2 Pritisnite i zadržite gumb za uključivanje/isključivanje  na jedinici za bebu dok se ne uključi zeleni indikator napajanja. (Sl. 11)

Napomena:

Indikator napajanja uvijek svijetli zelenom bojom, čak i kada nema veze s roditeljskom jedinicom.

- *Noćno svjetlo se nakratko uključuje, a zatim ponovo isključuje.*
 - *Zaslon se uključuje, a na njemu se prikazuje simbol baterije (Sl. 12).*
 - *Nakon 2 sekunde zaslon prikazuje vrijednosti temperature i vlage (Sl. 13).*
- 3 Pritisnite i držite gumb za uključivanje/isključivanje  na roditeljskoj jedinici sve

do kratkog uključivanja indikatora jačine zvuka. (Sl. 14)

- Zaslona se uključuje i na njemu se pojavljuje simbol baterije (Sl. 15).
- Indikator LINK (Veza) treperi crvenom bojom, a na zaslonu se prikazuje poruka 'Searching' (Traženje) (Sl. 16).
- Indikator LINK (Veza) na roditeljskoj jedinici svijetli stalno zelenom bojom nakon uspostavljanja veze između jedinice za bebu i roditeljske jedinice. Na zaslonu se prikazuje poruka 'Linked' (Povezano) (Sl. 17).
- Nakon 2 sekunde poruka 'Linked' (Povezano) nestaje sa zaslona i na njemu se prikazuju vrijednosti temperature i vlage. (Sl. 18)
- Pri prvom uključivanju roditeljske jedinice na zaslonu se prikazuje poruka 'Language' (Jezik). Odaberite željeni jezik (vidi poglavlje "Opcije izbornika", odjeljak "Postavljanje jezika zaslona") (Sl. 19).
- Ako veza nije uspostavljena, indikator LINK (Veza) na roditeljskoj jedinici treperi crveno. Roditeljska jedinica povremeno ispušta zvučne signale, a na zaslonu se prikazuje poruka 'Searching' (Pretraživanje), nakon koje slijedi poruka 'Not Linked' (Nije povezano) (Sl. 20).

5.1 Postavljanje monitora za bebe

- 1 Jedinicu za bebu postavite najmanje 1 metar/3 stope od bebe (Sl. 21).
- 2 Roditeljsku jedinicu postavite unutar radnog dometa jedinice za bebu. Pazite da bude najmanje 1 metar/3 stope udaljena od jedinice za bebu kako ne bi došlo do akustične povratne sprege (Sl. 10).
Dodatne informacije o radnom dometu potražite u odjeljku "Radni domet" u nastavku.

5.1.1 Radni domet

Radni domet monitora za bebe je 330 metara / 1000 stopa na otvorenom. Ovisno o okruženju i mogućim čimbenicima koji mogu uzrokovati smetnje, radni domet može biti manji. U zatvorenom prostoru radni domet je do 50 metara / 150 stopa.

☹ Napomena:

Ako je uključen način rada ECO (Ekološki), rani domet monitora za bebe je također manji. Pogledajte odjeljak "Način rada ECO (Ekološki)" u poglavlju "Opcije izbornika".

Suhi materijali	Debljina materijala	Gubitak dometa
Drvo, žbuka, karton, staklo (bez metala, žica inča ili olova)	< 30 cm/12 inča	0-10%
Cigla, šperploča	< 30 cm/12 inča	5-35%
Pojačani beton	< 30 cm/12 inča	30-100%
Metalne rešetke ili šipke	< 1 cm/0,4 inča	90-100%
Metalne ili aluminijske ploče	< 1 cm/0,4 inča	100%

Kod mokrih i vlažnih materijala, gubitak dometa može biti do 100%.

6 Značajke

Sljedeće se značajke opisuju u poglavlju "Opcije izbornika" jer se njima može upravljati samo pomoću izbornika roditeljske jedinice:

- Podešavanje osjetljivosti mikrofona
- Zvučni signal upozorenja uključen/isključen
- Postavljanje raspona temperature u sobi (minimalna i maksimalna temperatura)
- Zvučni signal za promjenu temperature - uključivanje/isključivanje
- Uključivanje i isključivanje vibracijskog alarma
- Uključivanje/isključivanje načina rada ECO (Ekološki)
- Postavljanje temperaturne ljestvice (stupnjevi Fahrenheita ili Celzija)

6.1 Podešavanje jačine zvuka zvučnika

1 Pritisnite gumbе + ili - za jačinu zvuka na jedinici za bebu dok ne dosegnete željenu jačinu zvuka zvučnika jedinice za bebu (Sl. 22).

2 Pritisnite gumbе + ili - za jačinu zvuka na roditeljskoj jedinici dok ne dosegnete željenu jačinu zvuka zvučnika roditeljske jedinice (Sl. 23).

- *Na zaslonima će se pojaviti indikator postavki jačine zvuka jedinica: (Sl. 24)*
 - 1 najmanja jačina zvuka (roditeljska jedinica i jedinica za bebu)
 - 2 najveća jačina zvuka (roditeljska jedinica i jedinica za bebu)

⊖ Napomena:

Ako je jačina zvuka postavljena na najnižu razinu, na zaslonu se prikazuje 'OFF' (Isključeno).

⊖ Napomena:

Ako je jačina zvuka podešena na najviše, jedinice će trošiti više energije.

6.2 Funkcija Talk (Govor)

Gumb TALK (Govor) na roditeljskoj jedinici možete koristiti kako biste govorili svom djetetu (npr. kako biste ga umirili).

1 Pritisnite i zadržite gumb TALK (Govor) i jasno govorite u mikrofonski s udaljenosti od 15-30 cm (Sl. 25).

- *Zeleni indikator LINK (Veza) počinje treperiti i na zaslonu se pojavljuje poruka 'Talk' (Govor).*

2 Kad završite, otpustite gumb TALK (Govor).

6.3 Indikatori razine zvuka

Roditeljska jedinica stalno nadzire jačinu zvuka u bebinjoj sobi, a po lampicama indikatora jačine zvuka možete vidjeti događa li se u sobi nešto. Ako beba zaplače, na roditeljskoj jedinici zasvijetlit će indikator jačine zvuka.

- Dok jedinica za bebu ne prima nikakve zvukove, svi su indikatori razine zvuka isključeni.

- Kad jedinica za bebu otkrije zvuk, uključuje se jedna ili više lampica indikatora jačine zvuka na roditeljskoj jedinici. Broj lampica koje će se uključiti ovisi o jačini zvuka koji otkrije jedinica za bebu.

6.4 Noćno svjetlo

⊖ Napomena:

Noćno svjetlo također možete uključivati i isključivati putem izbornika roditeljske jedinice (vidi poglavlje "Opcije izbornika", odjeljak "Noćno svjetlo").

1 Za uključivanje noćnog svjetla pritisnite gumb za noćno svjetlo  na jedinici za bebu. (Sl. 26)

- * prikazuje se na zaslonu roditeljske jedinice.*

2 Za isključivanje noćnog svjetla ponovo pritisnite gumb za noćno svjetlo .

- *Noćno svjetlo postepeno blijedi prije nego se potpuno ugasi.*
- * nestaje sa zaslonu roditeljske jedinice.*

* Savjet:

Ako jedinica za bebu radi s baterijama bez mogućnosti punjenja, isključite noćno svjetlo. Na taj način štedite energiju.

6.5 Pozivanje roditeljske jedinice

Ako ste zametnuli roditeljsku jedinicu, pomoću gumba PAGE (Pozivanje) na jedinici za bebu možete pozvati roditeljsku jedinicu kako biste je pronašli.

⊖ Napomena:

Funkcija pozivanja funkcionira samo kada je roditeljska jedinica uključena.

1 Pritisnite gumb PAGE (Pozivanje) na jedinici za bebu (Sl. 27).

- *Na zaslonu jedinice za bebu i roditeljske jedinice pojavit će se poruka 'Paging' (Pozivanje).*
- *Roditeljska jedinica proizvodi zvučni signal za pozivanje.*

- 2** Za zaustavljanje zvučnog signala poziva, ponovno pritisnite gumb PAGE (Pozivanje) ili pritisnite bilo koji gumb na roditeljskoj jedinici.

6.6 Funkcija uspavanke

Napomena:

Funkcijom uspavanke također možete upravljati iz izbornika roditeljske jedinice (Vidi poglavlje "Opcije izbornika", odjeljak "Funkcija uspavanke").

- 1** Pritisnite gumb za reprodukciju/zaustavljanje ►■ na jedinici za bebu za reprodukciju trenutno odabrane uspavanke. (Sl. 28)
- 2** Za odabir druge uspavanke pritisnite gumb za uspavanku 🎵 na jedinici za bebu u roku od 2 sekunde za prebacivanje kroz popis uspavanki. (Sl. 29)

Napomena:

Ako gumb za uspavanku 🎵 držite pritisnutim duže od 2 sekunde, započet će reprodukcija uspavanke prikazane na zaslonu.

- Broj uspavanke pojavit će se na zaslonu zajedno sa simbolom uspavanke 🎵.
- Odabrana uspavanka postavlja se 5 puta.
- Ako ste odabrali 'play all' (Reproduciraj sve), svih 5 uspavanki reproducira se jednom.

- 3** Za zaustavljanje reprodukcije uspavanke ponovo pritisnite gumb za reprodukciju/zaustavljanje ►■ na jedinici za bebu. (Sl. 28)

- 4** Kako biste odabrali drugu uspavanku dok se jedna uspavanka reproducira:

- Pritisnite gumb za uspavanku 🎵 na jedinici za bebu unutar 2 sekunde za kretanje kroz popis uspavanki.

Napomena:

Ako gumb za uspavanku 🎵 držite pritisnutim duže od 2 sekunde, započet će reprodukcija uspavanke prikazane na zaslonu.

6.7 Vlažnost

Kada su jedinica za bebu i roditeljska jedinica povezane, razina vlažnosti prikazuje se na zaslonima obje jedinice.

Optimalna razina vlažnosti je između 40% i 60%. Vrlo je važno održavati odgovarajuću razinu vlažnosti zraka kako bi se beba zaštitila od nadražnosti sluznice, suhe kože koja svrbi, ispućanih usnica te suhog i bolnog grla. Kada membrane ne rade optimalno, ne mogu potpuno zaštititi dijete od raznih vrsta bakterija. To povećava mogućnost prehlade ili gripe i smanjuje otpornost bebe na zarazu uzrokovanu plijesni i bakterijama. Ultrasonični ovlaživač zraka tvrtke Philips AVENT može pomoći u poboljšavanju kvalitete zraka i održavanju ugodne razine vlažnosti zraka u bebinjoj sobi. Obratite se centru za potrošače tvrtke Philips i saznajte gdje se nalaze dobavljači.

Napomena:

Jedinica za bebu samo mjeri razinu vlažnosti. Njome se ne može podešavati razina vlažnosti.

6.8 Upozorenje na izlazak iz dometa

Kada se roditeljska jedinica nađe izvan dometa jedinice za bebu, ona povremeno ispušta zvuk, a na zaslonu se pojavljuju poruke 'Searching' (Traženje) i 'Not linked' (Nije povezano). Indikator LINK (Veza) na roditeljskoj jedinici treperi crvenom bojom.

Napomena:

Kada je jedinica za bebu isključena, na zaslonu roditeljske jedinice pojavit će se i poruka 'Not linked' (Nije povezano).

7 Opcije izbornika

Svim funkcijama aparata može se upravljati s roditeljske jedinice, ali nekim funkcijama može se upravljati i s jedinice za bebu.

7.1 Upravljanje izbornikom - opće objašnjenje

Napomena:

Funkcijama izbornika može se upravljati samo kada se uspostavi veza između jedinice za bebu i roditeljske jedinice.

- 1 Za otvaranje izbornika pritisnite gumb MENU (Izbornik) (Sl. 30).
 - Na zaslonu će se pojaviti prva opcija izbornika.
- 2 Pomoću gumba – i + odaberite željenu opciju izbornika (Sl. 31).

Napomena:

Strelica označava smjer u kojem se možete kretati.

- 3 Za potvrdu pritisnite gumb OK (U redu) (Sl. 32).
- 4 Pomoću gumba + i - odaberite željenu postavku.
- 5 Za potvrdu pritisnite gumb OK (U redu).
 - Nova postavka će jednom zatreperiti. Jednom će zatreperiti i poruka 'saved' (spremljeno), a zatim će nestati sa zaslona.
- 6 Kako biste napustili izbornik, ponovno pritisnite gumb MENU (Izbornik).

7.2 Način rada ECO (Ekološki)

Napomena:

Način rada ECO (Ekološki) može se uključiti i isključiti samo putem izbornika na roditeljskoj jedinici. Način rada ECO (Ekološki) možete koristiti za smanjivanje potrošnje energije aparata. Nadzor bebe na maloj udaljenosti zahtijeva manje snage za prijenos signala i manje električne energije od nadzora na velikoj udaljenosti. Ako aparat koristite

za nadzor bebe na maloj udaljenosti, možete aktivirati način rada ECO (Ekološki). U načinu rada ECO (Ekološki), aparat troši manje energije, ali i nadalje možete jasno čuti svoju bebu, bez buke koja odvlači pozornosti. Korištenje monitora za bebe u načinu rada ECO (Ekološki) pomaže u očuvanju okoliša.

Napomena:

Radni domet monitora za bebe u načinu rada ECO (Ekološki) je 260 metara na otvorenom. Ovisno o uvjetima u okolini i drugim čimbenicima koji mogu uzrokovati smetnje, taj domet može biti i manji.

- 1 Odaberite 'Način rada ECO (Ekološki)' pomoću gumba + i - (Sl. 31).
- 2 Za potvrdu pritisnite gumb OK (U redu) (Sl. 32).
- 3 Ako je način rada ECO (Ekološki) isključen, na zaslonu se prikazuje 'On?' (Uključiti?). Pritisnite gumb OK (U redu) kako biste uključili način rada ECO (Ekološki). Ako je način rada ECO (Ekološki) uključen, na zaslonu se prikazuje 'Off?' (Isključiti?). Pritisnite gumb OK (U redu) kako biste isključili način rada ECO (Ekološki).
 - Ako ste način rada ECO (Ekološki) postavili na 'on' (uključeno), roditeljska jedinica će se isključiti i zatim ponovo uključiti. Na zaslonu jedinice za bebu i roditeljske jedinice pojaviti će se simbol načina rada ECO (Ekološki) koji naznačava da obje jedinice rade u načinu rada ECO (Ekološki).

Napomena:

Veza između roditeljske jedinice i jedinice za bebu može se izgubiti kada je uključen način rada ECO (Ekološki). Ako se to dogodi, radni raspon možda je prevelik za način rada ECO (Ekološki). U takvom slučaju smanjite radni raspon ili isključite način rada ECO (Ekološki).

7.3 Noćno svjetlo - uključivanje/ isključivanje

- 1 Odaberite 'Light' (Svjetlo) gumbima + i -.
- 2 Za potvrdu pritisnite gumb OK (U redu).
- 3 Ako je noćno svjetlo isključeno, na zaslonu se prikazuje 'On?' (Uključiti?). Pritisnite gumb OK (U redu) kako biste uključili noćno svjetlo. Ako je noćno svjetlo uključeno, na zaslonu se prikazuje 'Off?' (Isključiti?). Pritisnite gumb OK (U redu) kako biste isključili noćno svjetlo.

7.4 Funkcija uspavanke

7.4.1 Odabir uspavanke

- 1 Odaberite 'Lullaby' (Uspavanka) gumbima + i -.
- 2 Za potvrdu pritisnite gumb OK (U redu).
- 3 Pritisnite gumb + jednom ili više puta kako biste odabrali jednu od pet uspavanki s popisa ili opciju "Play All" (Reproduciraj sve).
- 4 Za potvrdu pritisnite gumb OK (U redu). Nakon što ste odabrali jednu od pet uspavanki, ta će se uspavanka reproducirati uzastopno 5 puta. Ako ste odabrali 'play all' (Reproduciraj sve), svih 5 uspavanki reproducira se jednom.

7.4.2 Prebacivanje na drugu uspavanku

- 1 Pritisnite gumb + kako biste odabrali drugu uspavanku s popisa.
- 2 Za potvrdu pritisnite gumb OK (U redu).

7.4.3 Pauziranje uspavanke

- 1 Pritisnite gumb za OK (U redu).
 - Na zaslonu će se prikazati poruka 'Paused' (Pauzirano).
- 2 Ponovo pritisnite gumb OK (U redu) za nastavak uspavanke. Ako uspavanku ne nastavite unutar 30 sekundi, funkcija uspavanke automatski se isključuje. Poruka 'Paused' (Pauzirano) i simbol uspavanke nestat će sa zaslona.

7.4.4 Zaustavljanje uspavanke

- 1 Pritisnite gumb + kako biste odabrali 'Stop' (Zaustavljanje) s popisa.
- 2 Za potvrdu pritisnite gumb OK (U redu).

7.5 Podešavanje osjetljivosti mikrofona

Napomena:

Osjetljivost mikrofona može se podesiti samo u izborniku roditeljske jedinice. Osjetljivost mikrofona jedinice za bebu možete podesiti na željenu razinu. Osjetljivost mikrofona možete promijeniti samo kada je uspostavljena veza između jedinice za bebu i roditeljske jedinice, tj. kada indikator LINK (Veza) na roditeljskoj jedinici stalno svijetli zeleno.

- 1 Odaberite 'Sensitivity' (Osjetljivost) gumbima + i -.
- 2 Za potvrdu pritisnite gumb OK (U redu).
- 3 Odaberite željenu razinu osjetljivosti mikrofona jedinice za bebu gumbima + i - (Sl. 24)
 - 1 Najmanja razina osjetljivosti
 - 2 Najviša razina osjetljivosti
- 4 Za potvrdu pritisnite gumb OK (U redu).
 - Na zaslonu se prikazuje poruka 'Saved' (Spremljeno).

Napomena:

Kad je osjetljivost mikrofona jedinice za bebu postavljena na visoku razinu, jedinica hvata više zvukova i stoga češće odašilje. Kao rezultat toga, jedinice troše više energije, a vrijeme trajanja baterije je kraće.

7.6 Zvučni signal upozorenja uključen/isključen

Napomena:

Zvučni signal upozorenja može se uključiti i isključiti samo u izborniku roditeljske jedinice. Ova funkcija omogućuje vam tihi nadzor bebe. Moći ćete isključiti zvuk na roditeljskoj jedinici, ali još uvijek dobivati signal upozorenja ako beba zaplače. Ako je zvučni signal upozorenja uključen, roditeljska jedinica ispušta zvučni signal čim indikator četvrte razine zvuka zasvijetli dok je zvuk isključen. Uz to, pozadinsko osvjetljenje zaslona roditeljske jedinice se uključuje, a simbol zvučnog signala () treperi na zaslonu.

- 1 Odaberite 'Alert settings' (Postavke upozorenja) pomoću gumba + i -.

- 2** Za potvrdu pritisnite gumb OK (U redu).
- 3** Odaberite 'Sound alert' (Zvučni signal upozorenja) pomoću gumba + i -.
- 4** Za potvrdu pritisnite gumb OK (U redu).
- 5** Ako je signal upozorenja isključen, na zaslonu se prikazuje 'On?' (Uključiti?). Pritisnite gumb OK (U redu) kako biste uključili signal upozorenja. Ako je signal upozorenja uključen, na zaslonu se prikazuje 'Off?' (Isključiti?). Pritisnite gumb OK (U redu) kako biste isključili signal upozorenja.
 - *Ako ste odabrali uključivanje ('on') zvučnog upozorenja, na zaslonu roditeljske jedinice pojavit će se simbol zvučnog upozorenja (🔊).*

7.7 Podešavanje raspona sobne temperature

🔊 Napomena:

Raspon temperatura može se podešavati samo pomoću izbornika roditeljske jedinice. Beba će ugodno spavati u sobi temperature između 16°C i 20°C. To je vrlo važno jer beba ne može regulirati svoju tjelesnu temperaturu jednako učinkovito kao odrasli. Bebi je za prilagodbu potrebno više vremena. Ako ne postavite raspon temperature, monitor za bebe upozorit će vas kada se temperatura u bebinjoj sobi spusti ispod 14°C ili prijeđe 35°C. U tom slučaju pozadinsko osvjetljenje zaslona na roditeljskoj jedinici će se uključiti, a na njemu će se pojaviti poruka 'High' (Visoko) ili 'Low' (Nisko). Ako želite promijeniti zadane vrijednosti minimalne i maksimalne temperature, slijedite upute u nastavku.

🔊 Napomena:

Temperatura bebine sobe prikazuje se na zaslonima oba uređaja kada su povezani.

- 1** Odaberite 'Temperature' (Temperatura) gumbima + i -.
- 2** Za potvrdu pritisnite gumb OK (U redu).
- 3** Odaberite 'Range' (Raspon) gumbima + i -.
- 4** Za potvrdu pritisnite gumb OK (U redu).
- 5** Odaberite željenu najnižu temperaturu gumbima + i -.

- 6** Za potvrdu pritisnite gumb OK (U redu).
- 7** Odaberite željenu najvišu temperaturu gumbima + i -.
- 8** Za potvrdu pritisnite gumb OK (U redu).
 - *Na zaslonu se prikazuje poruka 'Saved' (Spremljeno).*

7.8 Zvučni signal za promjenu temperature - uključivanje/isključivanje

🔊 Napomena:

Zvučni signal promjene temperature može se uključiti i isključiti samo pomoću izbornika roditeljske jedinice.

🔊 Napomena:

Ako se zvučni signal promjene temperature prečesto aktivira, snizite postavljenu minimalnu temperaturu i/ili povišite postavku maksimalne temperature (vidi "Podešavanje raspona sobne temperature").

Ako je zvučni signal za promjenu temperature uključen, roditeljska jedinica će se zvučno oglasiti ako stvarna sobna temperatura premaši postavljenu najvišu temperaturu ili se spusti ispod postavljene najmanje temperature. Uz to, pozadinsko osvjetljenje zaslona roditeljske jedinice se uključuje, a simbol upozorenja o promjeni temperature (🔊) treperi dok zaslon prikazuje 'High' (Visoko) ili 'Low' (Nisko). Ako minimalne i maksimalne temperature nisu postavljene, upozorenje na promjenu temperature aktivira se kad se sobna temperatura spusti ispod 14°C ili prijeđe 35°C.

- 1** Odaberite 'Temperature' (Temperatura) gumbima + i -.
- 2** Za potvrdu pritisnite gumb OK (U redu).
- 3** Odaberite 'Alert' (Upozorenje) gumbima + i -.
- 4** Za potvrdu pritisnite gumb OK (U redu).
- 5** Ako je signal upozorenja isključen, na zaslonu se prikazuje 'On?' (Uključiti?). Pritisnite gumb OK (U redu) kako biste uključili signal upozorenja. Ako je signal upozorenja uključen, na zaslonu se prikazuje 'Off?' (Isključiti?). Pritisnite gumb OK (U redu) kako biste isključili signal upozorenja.

7.9 Uključivanje i isključivanje vibracijskog alarma

Napomena:

Vibracijski se alarm može uključiti i isključiti samo putem izbornika na roditeljskoj jedinici. Ako je vibracijski alarm uključen, roditeljska jedinica počinje vibrirati čim četvrta lampica za razinu zvuka počne svijetliti dok je zvuk isključen.

- 1 Odaberite 'Alert settings' (Postavke upozorenja) pomoću gumba + i -.
- 2 Za potvrdu pritisnite gumb OK (U redu).
- 3 Odaberite 'Vibration' (Vibracija) pomoću gumba + i -.
- 4 Za potvrdu pritisnite gumb OK (U redu).
- 5 Ako je vibracijski alarm isključen, na zaslonu se prikazuje 'On?' (Uključiti?). Pritisnite gumb OK (U redu) kako biste uključili vibracijski alarm. Ako je vibracijski alarm uključen, na zaslonu se prikazuje 'Off?' (Isključiti?). Pritisnite gumb OK (U redu) kako biste isključili vibracijski alarm.

7.10 Postavljanje jezika zaslona

- 1 Odaberite 'Settings' (Postavke) pomoću gumba + i -.
- 2 Za potvrdu pritisnite gumb OK (U redu).
- 3 Odaberite 'Language' (Jezik) gumbima + i -.
- 4 Za potvrdu pritisnite gumb OK (U redu).
- 5 Odaberite željeni jezik gumbima + i -.
- 6 Za potvrdu pritisnite gumb OK (U redu).

7.11 Postavljanje temperaturne ljestvice

Napomena:

Temperaturna ljestvica može se podešavati samo pomoću izbornika roditeljske jedinice.

Temperaturnu ljestvicu možete postaviti u stupnjevima Celzija (C) ili Fahrenheita (F).

- 1 Odaberite 'Settings' (Postavke) pomoću gumba + i -.
- 2 Za potvrdu pritisnite gumb OK (U redu).
- 3 Odaberite 'Temp scale' (Temperaturna ljestvica) pomoću gumba + i -.
- 4 Za potvrdu pritisnite gumb OK (U redu).
- 5 Odaberite 'Celsius' (Celzij) ili 'Fahrenheit' (Fahrenheit) pomoću gumba + i -.

7.12 Funkcija za ponovno postavljanje

Ova funkcija u izborniku roditeljske jedinice omogućuje vam istovremeno ponovno postavljanje i roditeljske jedinice i jedinice za bebu na zadane postavke. Ovu funkciju možete koristiti ako se pojave problemi koje ne možete riješiti prateći prijedloge u poglavlju "Često postavljana pitanja".

- 1 Odaberite 'Settings' (Postavke) pomoću gumba + i -.
- 2 Za potvrdu pritisnite gumb OK (U redu).
- 3 Odaberite 'Reset' (Ponovno postavljanje) gumbima + i -.
- 4 Za potvrdu pritisnite gumb OK (U redu).
 - Na zaslonu roditeljske jedinice pojavit će se poruka 'Confirm?' (Potvrditi?).
- 5 Za potvrdu pritisnite gumb OK (U redu).
 - Roditeljska jedinica se isključuje i ponovo uključuje.
 - Obje jedinice sada su ponovo postavljene na zadane tvorničke postavke.

7.12.1 Zadane postavke

Roditeljska jedinica

- Vibracijski alarm: isključeno
 - Jezik: engleski
 - Jačina zvuka zvučnika: 1
 - Osjetljivost mikrofona: 5
 - Zvučni signal upozorenja: isključen
 - Zvučni signal promjene temperature: isključen
 - Upozorenje 'Temperature low' (Niska temperatura): 14°C
 - Upozorenje 'Temperature high' (Visoka temperatura): 35°C
 - Temperaturna ljestvica: Celzij
 - Način rada ECO (Ekološki): isključen
- Jedinica za bebu

- Jačina zvuka zvučnika: 3
- Noćno svjetlo: isključeno
- Uspavanka: isključena

8 Dodatna oprema

8.1 Kopča za remen i traka za nošenje oko vrata

Ako su baterije u roditeljskoj jedinici dovoljno napunjene, jedinicu možete nositi u kući i izvan nje tako da je pomoću kopče pričvrstite na remen ili ako je stavite oko vrata pomoću trake za nošenje oko vrata. To vam omogućuje nadziranje djeteta dok se krećete.

8.1.1 Stavljanje kopče za remen

- 1 Postavite kopču za remen na roditeljsku jedinicu tako da čvrsto sjedne (Sl. 33).

8.1.2 Skidanje kopče za remen

- 1 Povucite kopču za remen i skinite je s roditeljske jedinice.

8.1.3 Stavljanje trake za nošenje oko vrata

- 1 Malu petlju trake za nošenje oko vrata provucite kroz rupu na mjestu za pričvršćivanje trake. Traku za nošenje oko vrata provucite kroz malu petlju i zategnite (Sl. 34).

8.1.4 Skidanje trake za nošenje oko vrata

- 1 Traku za nošenje oko vrata izvucite iz male petlje, a malu petlju izvucite iz rupe na mjestu za pričvršćivanje.

9 Čišćenje i održavanje

Upozorenje:

Ne uranjajte roditeljsku jedinicu ili jedinicu za bebu u vodu i ne perite ih pod slavinom.

Upozorenje:

Nemojte koristiti sprej za čišćenje niti tekuća sredstva za čišćenje.

- 1 Isključite jedinicu za bebu iz napajanja ako je spojena na mrežno napajanje i izvadite roditeljsku jedinicu iz punjača.
- 2 Roditeljsku jedinicu i jedinicu za roditelje očistite vlažnom tkaninom.

Upozorenje:

Pazite da roditeljska jedinica bude suha prije nego je vratite u punjač priključen na napajanje.

- 3 Punjač čistite suhom krpom.
- 4 Adaptere čistite suhom krpom.

10 Spremanje

- Putnu torbicu možete koristiti i za spremanje monitora za bebe na putovanju.
- Ako monitor za bebe ne namjeravate koristiti neko vrijeme, izvadite baterije bez mogućnosti punjenja iz jedinice za bebu i komplet baterija s mogućnošću punjenja iz roditeljske jedinice. Roditeljsku jedinicu, jedinicu za bebu, punjač roditeljske jedinice i adaptere čuvajte u isporučenoj putnoj torbici.

11 Zamjena dijelova

11.1 Jedinica za bebu

11.1.1 Baterije

Baterije bez mogućnosti punjenja jedinice za bebu zamjenjujte isključivo s četiri R6 baterije od 1,5 V veličine AA.

Napomena:

Izričito preporučamo upotrebu baterija bez mogućnosti punjenja tvrtke Philips.

11.1.2 Adapter

Adapter jedinice za bebu zamijenite isključivo odgovarajućim originalnim adapterom. Novi adapter možete naručiti od distributera ili ovlaštenog servisa tvrtke Philips.

- Samo UK: SSA-5W-09 UK 075040F
- Druge države: SSA-5W-09 EU 075040F

11.2 Roditeljska jedinica

11.2.1 Komplet baterija

Komplet baterija roditeljske jedinice treba zamijeniti isključivo kompletom litij-ionskih baterija od 1000 mAh.

11.2.2 Adapter

Adapter roditeljske jedinice zamijenite isključivo originalnim adapterom. Novi adapter možete naručiti od distributera ili ovlaštenog servisa tvrtke Philips.

- Samo UK: SSA-5W-09 UK 075050F
- Druge države: SSA-5W-09 EU 075050F

12 Zaštita okoliša

- Aparat koji se više ne može koristiti nemojte odlagati s uobičajenim otpadom iz kućanstva, nego ga odnesite u predviđeno odlagalište na recikliranje. Time ćete pridonijeti očuvanju okoliša (Sl. 35).
- Baterije i kompleti baterija bez mogućnosti punjenja sadrže tvari koje mogu zagaditi okoliš. Ne odlažite baterije i komplete baterija bez mogućnosti punjenja s običnim kućanskim otpadom, već ih predajte na službenom mjestu za odlaganje. Obavezno izvadite baterije i komplete baterija bez mogućnosti punjenja prije odlaganja i predajte aparat na službenom mjestu za odlaganje. (Sl. 36)

13 Jamstvo i servis

U slučaju da vam je potreban servis ili informacija ili imate neki problem, posjetite web-stranicu tvrtke Philips AVENT, www.philips.com/welcome, ili se obratite centru za potrošače tvrtke Philips u svojoj državi (broj telefona nalazi se u priloženom međunarodnom jamstvu). Ako u vašoj državi ne postoji centar za potrošače, obratite se lokalnom prodavaču proizvoda tvrtke Philips.

14 Često postavljana pitanja

U ovom poglavlju nalaze se odgovori na često postavljana pitanja o aparatu. Ako odgovor na svoje pitanje ne možete pronaći u ovom poglavlju, obratite se Philips centru za podršku potrošačima u svojoj državi.

Što je način rada ECO (Ekološki)? Na koji način taj način rada pomaže u očuvanju okoliša?

- Način rada ECO (Ekološki) razvijen je kako bi se omogućilo smanjivanje potrošnje energije. Nadzor bebe na malu udaljenost zahtijeva manje energije od nadzora na veliku udaljenost. Kada bebu nadzirete na malu udaljenost, možete aktivirati način rada ECO (Ekološki). Uključivanjem način rada ECO (Ekološki) monitor za bebe troši manje energije i time postaje manje štetan za okoliš.

Zašto se indikator napajanja na jedinici za bebu i LINK (Veza) na roditeljskoj jedinici ne pale kada pritisnem gumb za uključivanje/isključivanje na jedinicama?

- Možda je komplet baterija s mogućnošću punjenja roditeljske jedinice prazan, a roditeljska jedinica se ne nalazi u punjaču priključenom na napajanje. Mali utikač uključite u punjač, adapter punjača uključite u zidnu utičnicu, a roditeljsku jedinicu stavite u punjač. Zatim pritisnite gumb za uključivanje/isključivanje kako bi se uspostavila veza s jedinicom za bebu.
- Možda su baterije bez mogućnosti punjenja jedinice za bebu prazne, a jedinica za bebu nije priključena na napajanje. Zamijenite baterije koje se ne mogu puniti ili priključite jedinicu za bebu na napajanje. Zatim pritisnite gumb za uključivanje/isključivanje kako bi se uspostavila veza s roditeljskom jedinicom.
- Ako indikator LINK (Veza) na roditeljskoj jedinici još uvijek nije počela svijetliti, pomoću funkcije za ponovno postavljanje vratite jedinice na njihove zadane postavke.

Zašto indikator LINK (Veza) na roditeljskoj jedinici svijetli crveno i zašto se na zaslonu prikazuje poruka 'Searching' (Traženje)?

- Jedinica za bebu i roditeljska jedinica nisu u dometu. Pomaknite roditeljsku jedinicu bliže jedinici za bebu.
- Možda je jedinica za bebu isključena. Uključite jedinicu za bebu.
- Način rada ECO (Ekološki) je uključen, ali je radni raspon prevelik. Roditeljsku jedinicu premjestite bliže jedinici za bebu ili isključite način rada ECO (Ekološki).

Zašto na zaslonu jedinice za bebu treperi simbol baterije?

- Baterije bez mogućnosti punjenja jedinice za bebu su gotovo prazne. Zamijenite baterije bez mogućnosti punjenja ili priključite jedinicu za bebu na napajanje (pogledajte poglavlje "Priprema za korištenje").

Zašto se iz roditeljske jedinice čuje zvučni signal?

- Ako se iz roditeljske jedinice čuje zvučni signal dok indikator LINK (Veza) svijetli crveno, a na zaslonu je prikazana poruka 'Searching' (Traženje), veza s jedinicom za bebu je prekinuta. Pomaknite roditeljsku jedinicu bliže jedinici za bebu.
- Ako se iz roditeljske jedinice čuje zvučni signal, a simbol baterije na zaslonu je prazan, komplet baterija s mogućnošću punjenja roditeljske jedinice gotovo je prazan. Napunite komplet baterija s mogućnošću punjenja.
- Ako ste isključili zvuk dok je zvučni signal upozorenja uključen, roditeljska jedinica će se oglasiti uvijek kada četvrta lampica razine zvuka počne svijetliti jer je jedinica za bebu otkrila zvuk.
- Ako ste na roditeljskoj jedinici postavili raspon temperature i zvučni signal za promjenu temperature je uključen, roditeljska jedinica će se oglasiti uvijek kad se temperatura spusti ispod postavljene temperature ili ispod 14 °C, odnosno kada temperatura prekorači postavljenu razinu ili 35°C.
- Možda je jedinica za bebu isključena. Uključite jedinicu za bebu.

Zašto aparat proizvodi visoke tonove?

- Jedinice su možda preblizu jedna drugoj. Provjerite jesu li roditeljska i jedinica za bebu udaljene najmanje 1 metar/3 stope.
- Glasnoća na roditeljskoj jedinici je možda previsoka. Smanjite glasnoću na roditeljskoj jedinici.

Zašto ne čujem zvukove / Zašto ne čujem dijete kad plače?

- Jačina zvuka na roditeljskoj jedinici je možda preniska ili je zvuk isključen. Pojačajte jačinu zvuka na roditeljskoj jedinici.
- Možda je razina osjetljivosti mikrofona jedinice za bebu postavljena na prenisku vrijednost. Postavite razinu osjetljivosti mikrofona na višu vrijednost u izborniku roditeljske jedinice.
- Jedinica za bebu i roditeljska jedinica možda nisu u međusobnom dometu. Smanjite udaljenost između jedinica.

Zašto roditeljska jedinica prebrzo reagira na ostale zvukove?

- Jedinica za bebu hvata i druge zvukove koje ne proizvodi dijete. Pomaknite jedinicu za bebu bliže djetetu (ali ne zaboravite na minimalni razmak od 1 metra/3 stope).
- Možda je razina osjetljivosti mikrofona jedinice za bebu postavljena na previsoku vrijednost. Postavite razinu osjetljivosti mikrofona na nižu vrijednost u izborniku roditeljske jedinice.

Zašto roditeljska jedinica sporo reagira na bebine zvukove?

- Možda je razina osjetljivosti mikrofona jedinice za bebu postavljena na prenisku vrijednost. Postavite razinu osjetljivosti mikrofona na višu vrijednost u izborniku roditeljske jedinice.

Zašto se baterije bez mogućnosti punjenja na jedinici za bebu prebrzo prazne?

- Možda je razina osjetljivosti mikrofona jedinice za bebu postavljena na previsoku vrijednost, što uzrokuje češće odašiljanje. Postavite razinu osjetljivosti mikrofona na nižu vrijednost u izborniku roditeljske jedinice.
- Jačina zvuka na jedinici za bebu je možda previsoka zbog čega jedinica troši puno energije. Smanjite jačinu zvuka na jedinici za bebu.
- Možda ste maksimalnu temperaturu u sobi postavili na vrijednost nižu od stvarne temperature ili ste minimalnu temperaturu postavili iznad stvarne temperature u prostoriji. U ovom je slučaju zaslon cijelo vrijeme uključen, što povećava potrošnju energije jedinice za bebu. Zbog toga se baterije bez mogućnosti punjenja jedinice za bebu brže prazne.
- Možda ste uključili noćno svjetlo. Ako želite koristiti noćno svjetlo, savjetujemo vam da jedinica za bebu radi na mrežno napajanje.

Zašto punjenje roditeljske jedinice traje duže od 4 sata?

- Roditeljska jedinica je možda uključena tijekom punjenja. Isključite je tijekom punjenja.

Navedeni radni domet monitora za bebe je 330 metara/1000 stopa. Zašto moj monitor za bebe radi samo na udaljenosti manjoj od navedene?

- Navedeni radni domet se odnosi samo na rad na otvorenom. U zatvorenom prostoru radni domet ovisi o broju i vrsti zidova i/ili stropova između jedinica. U zatvorenom prostoru radni domet je do 50 metara/150 stopa.
- Način rada ECO (Ekološki) je uključen. Kada jedinica za bebu radi u načinu rada ECO (Ekološki), radni raspon je 260 metara / 800 stopa na otvorenom. U kući, radni raspon je ograničen brojem i vrstom zidova i/ili stropova koji se nalaze između jedinica. Premjestite roditeljsku jedinicu bliže jedinici za bebu ili isključite način rada ECO (Ekološki).

Zašto se veza ponekad prekida? Zašto dolazi do prekida zvuka?

- Jedinica za bebu i roditeljska jedinica su vjerojatno na granici radnog dometa. Postavite ih na drugo mjesto ili smanjite udaljenost između jedinica. Napominjemo da je potrebno oko 30 sekundi svaki put prilikom uspostavljanja veze između jedinica.
- Možda ste roditeljsku jedinicu smjestiti kraj odašiljača ili nekog drugog DECT uređaja, kao što je DECT telefon ili drugi monitor za bebe koji radi na frekvenciji od 1,8 GHz / 1,9 GHz. Premjestite roditeljsku jedinicu dalje od drugih uređaja kako bi se veza ponovo uspostavila.

Što će se dogoditi u slučaju prekida mrežnog napajanja?

- Kad je roditeljska jedinica dovoljno napunjena, ona nastavlja raditi tijekom prekida mrežnog napajanja, bez obzira je li u punjaču ili izvan njega. Ako se u jedinici za bebu nalaze baterije, u slučaju prekida mrežnog napajanja ona također nastavlja raditi.

Je li monitor za bebe zaštićen od prisluškivanja i smetnji?

- DECT tehnologija vam jamči da neće biti smetnji prouzročenih drugim uređajima niti prisluškivanja.

Vrijeme rada roditeljske jedinice treba biti do 24 sata. Zašto je vrijeme rada na mojoj roditeljskoj jedinici kraće?

- Nakon prvog punjenja kompleta baterija s mogućnošću punjenja u roditeljskoj jedinici, vrijeme rada je kraće od 24 sata. Komplet baterija s mogućnošću punjenja dostiže svoj puni kapacitet nakon najmanje četiri punjenja i pražnjenja.
- Možda je glasnoća roditeljske jedinice previsoka zbog čega jedinica troši mnogo energije. Smanjite glasnoću na roditeljskoj jedinici.
- Možda je razina osjetljivosti mikrofona jedinice za bebu postavljena na previsoku vrijednost, što uzrokuje veću potrošnju energije roditeljske jedinice. Postavite razinu osjetljivosti mikrofona na nižu vrijednost u izborniku roditeljske jedinice.

Zašto se na zaslonu roditeljske jedinice ne pojavljuje simbol baterije kod početka punjenja?

- Možda će proći nekoliko minuta prije no što se na zaslonu roditeljske jedinice pojavi simbol baterije prilikom njenog prvog punjenja ili nakon dugog razdoblja nekorištenja.

1 Bevezetés

Köszönjük, hogy ezt a terméket vásárolta.





Üdvözljük a Philips AVENT termékvásárlók között! Azért, hogy a Philips AVENT által biztosított teljes körű támogatásban részesülhessen, kérjük, regisztrálja termékét a www.philips.com/welcome oldalon.

A Philips AVENT olyan megbízható és gondoskodó termékek gyártása mellett kötelezte el magát, amelyek megnyugtató használatot biztosítanak a szülők számára. Ez a Philips AVENT babaőrző lehetővé teszi Önnek, hogy a nap huszonnégy órájában tisztán, mindenféle zavaró zajtól mentesen hallhassa a baba által kiadott, illetve keltett hangokat, és így követhesse gyermeke minden apró mozdulát. A DECT-technológia nulla interferenciát garantál, és kristálytisza jelátvitelt biztosít a bébiégység és a szülői egység között. A hőmérséklet- és páratartalom-érzékelő a megfigyelés mellett egyéni beállításokat is lehetővé tesz, hogy kisbabája számára egészséges és kényelmes környezetet biztosíthasson.

Az SCD535 babaőrző ECO üzemmódja csökkentett energiafogyasztást tesz lehetővé úgy, hogy közben állandó kapcsolatban maradhat gyermekével.

- 11 Hangszint jelző fények
- 12 Övcspesz
- 13 Adapter
- 14 Kis méretű dugasz
- 15 Töltő
- 16 Töltéjelző fény
- 17 Nyakpánt
- 18 Akkumulátortartó rekesz
- 19 Nyakpánt nyílása
- 20 Akkumulátortartó rekesz fedele
- 21 Akkumulátor (tartozék)

B Bébiégység

- 1 Be/kikapcsológomb 
- 2 PAGE (KERESÉS) gomb
- 3 Kijelző
- 4 Bekapcsolás jelzőfény
- 5 Hangerő szabályozó +/- gombok
- 6 Éjszakai fény gomb 
- 7 Altatódal gomb 
- 8 Lejátszás/leállítás gomb 
- 9 Mikrofon
- 10 Adapter
- 11 Nagy méretű dugasz
- 12 Hűtőventilátorok
- 13 Hangszóró
- 14 Hőmérséklet- és páratartalom-érzékelő
- 15 Aljzat a nagy méretű dugaszhoz
- 16 Elemek (nem tartozék)
- 17 Elementartó rekesz
- 18 Elementartó rekesz fedele

2 Általános leírás (ábra 1)

A Szülői egység

- 1 Be/kikapcsológomb 
- 2 Övcspesz nyílása
- 3 TALK (BESZÉD) gomb
- 4 MENU (MENÜ) gomb
- 5 LINK (KAPCSOLAT) jelzőfény
- 6 Mikrofon
- 7 Hangszóró
- 8 Menü és hangerő szabályozó +/- gombok
- 9 OK gomb
- 10 Kijelző

C Kijelző

- 1 Hőmérséklet riasztás
- 2 Szobahőmérséklet kijelzés (Celsius vagy Fahrenheit)
- 3 Hangriasztás
- 4 Páratartalom-kijelzés
- 5 Keresés szimbólum
- 6 Altatódal szimbólum
- 7 Éjszakai fény szimbólum
- 8 Akkumulátor szimbólum
- 9 ECO (ÖKO) szimbólum
- 10 Hangerő/mikrofonérzékenység jelzései:
 - Egyéb jelzések a kijelzőn (nincs feltüntetve):

- „High” (Magas) = a szoba hőmérséklete magasabb a menüben beállított értéknél
- „Low” (Alacsony) = A szoba hőmérséklete alacsonyabb a menüben beállított értéknél
- „Not linked”(Nincs kapcsolat) = nincs kapcsolat a két egység között*
- „Paused” (Szüneteltetve) = az altatódál szüneteltetve
- „Searching” (Keresés) = kapcsolatkeresés az egységek között*
- „Linked” (Kapcsolat) = az egységek kapcsolatban vannak*
- „Talk” (Beszéd) = a beszédfunkció aktív

* Ez csak a szülői egységen jelenik meg.

D Utazótok

3 Fontos!

A készülék első használata előtt figyelmesen olvassa el a használati útmutatót, és őrizze meg későbbi használatra.

3.0.1 Vigyázat!

- Soha ne merítse a bébi monitort, illetve alkatrészét vízbe vagy más folyadékba.
- Ne helyezze a készüléket olyan helyre, ahol víz vagy más folyadék cseppenhet rá.
- Soha ne helyezzen folyadékot tartalmazó tárgyat a bébiegységre.

3.0.2 Figyelmeztetés

- Mielőtt a készüléket a fali konnektorhoz csatlakoztatja, ellenőrizze, hogy a bébiegység adapterén és a töltőn feltüntetett feszültség egyezik a helyi hálózati feszültséggel.
- A bébiegységet csak a mellékelt adapter segítségével csatlakoztassa a fali konnektorhoz.
- Csak a mellékelt töltőt és adaptert használja a szülői egység töltésére.
- Az adapterek transzformátort tartalmaznak. A veszély elkerülése érdekében ne vágja

le az adaptert, az más csatlakozóval nem helyettesíthető.

- A kockázat elkerülése érdekében az adapterek meghibásodása esetén mindig eredeti típusúra cserélje ki őket. A megfelelő típust a „Csere” című fejezetben találja.
- Ha a szülői egység töltője meghibásodik, mindig eredeti típusúra cserélje ki.
- Soha ne használja a bébi monitort nedves helyen vagy víz közelében.
- Az elektromos áramütés elkerülése érdekében az elemtartó rekesz kivételével ne nyissa fel a bébi monitor (bébi és szülői) egységeinek készülékházát.
- A készülék használatát nem javasoljuk csökkent fizikai, érzékelési, szellemi képességekkel rendelkező, tapasztalatlan vagy kellő ismerettel nem rendelkező személyeknek (beleértve a gyermekeket is), csak a biztonságukért felelős személy felvilágosítása után, felügyelet mellett.
- Vigyázzon, hogy gyermekek ne játsszanak a készülékkel.

3.0.3 Figyelmeztetés!

- A készüléket 7 °C és 40 °C közötti hőmérsékleten tárolja és használja.
- Ne tegye ki se a szülői, se a bébiegységet túlzott hőnek, hidegnek vagy közvetlen napfénynek. Ne tegye az egységeket hóforrás közvetlen közelébe.
- Ügyeljen arra, hogy a bébiegység és a kábel olyan távolságra legyen, hogy gyermeke számára ne legyen elérhető (legalább 1 méterre)!
- Soha ne tegye a bébiegységet a baba ágyába vagy járókájába.
- Ne takarja le se a szülői, se a bébiegységet (pl. törölközővel vagy takaróval). A bébiegység szellőzőnyílásait mindig szabadon kell hagyni.
- Amennyiben a szülői egységet jeladó készülék vagy más DECT készülék (pl. DECT telefon vagy vezeték nélküli hálózati eszköz az internethez) közelébe helyezi, megszakadhat a kapcsolat a bébiegységgel. Távolítsa el a bébi monitort a másik vezeték nélküli készüléktől, hogy a kapcsolat helyreállhasson.

- A bébi monitor közelében működő mobiltelefonok interferenciát okozhatnak a készülékben.
- A rádióinterferencia elkerülhetetlen, és hatással lehet a bébi monitor hangminőségére.

3.0.4 Általános információ

- Ez a bébi monitor segítséget jelent. Nem helyettesíti a megfelelő felelős felnőtt felügyeletet és nem használható ilyen célokra.
- Tegyen meg minden óvintézkedést annak érdekében, hogy gyermeke biztonságban alhasson.
- A hőmérséklet- és páratartalom-érzékelő csak a hőmérsékletet és a páratartalmat méri a gyerekszobában. Nem alkalmas a hőmérséklet vagy a páratartalom ellenőrzésére vagy szabályozására.

3.0.5 Az elemekkel és az akkumulátorcsomaggal kapcsolatos fontos tudnivalók

- Napfény, tűz vagy egyéb okok miatt fellépő magas hőmérséklet hatására az elemek, illetve az akkumulátorcsomag felrobbanhat.
- A robbanásveszély elkerülése érdekében csak megfelelő típusú akkumulátort helyezzen a szülői egységbe. A robbanásveszély elkerülése érdekében ne használjon elemeket.
- A robbanásveszély elkerülése érdekében csak megfelelő típusú elemeket helyezzen a bébiegységbe. A bébiegység nem tölthető.
- Amikor behelyezi az elemeket vagy az akkumulátorcsomagot, ügyeljen arra, hogy a keze száraz legyen.
- Az elem vagy akkumulátorszivárgás okozta károsodás megakadályozása érdekében:
 - 1 Ne tegye ki a készüléket 35 °C-nál nagyobb hőmérsékletnek.
 - 2 Mindig vegye ki az akkumulátorcsomagot a szülői egységből, illetve az elemeket a bébiegységből, ha egy hónapig, vagy annál hosszabb ideig nem használja a készüléket.
 - 3 Ne hagyjon lemerült elemeket a bébiegységben.

- Az elemek és az akkumulátorcsomag leselejtezését a megfelelő módon végezze („Környezetvédelem” c. fejezet).

3.0.6 Elektromágneses mezők (EMF)

Ez a Philips AVENT készülék megfelel az elektromágneses mezőkre (EMF) vonatkozó szabványoknak. Amennyiben a használati útmutatóban foglaltaknak megfelelően üzemeltetik, a tudomány mai állása szerint a készülék biztonságos.

4 Előkészítés a használatra

4.1 Bébiegység

A bébi monitort hálózatról vagy elemről működtetheti. A hálózat használata mellett is tanácsos a készülékbe elemeket helyezni, amelyek áramszünet esetén tartalék áramforrásként üzemelnek.

4.1.1 Hálózati üzemmód

- 1 Helyezze a nagy méretű dugaszt a bébiegységbe, és csatlakoztassa az adaptert a fali konnektorba (ábra 2).

4.1.2 Működés elemekkel

A bébiegység négy db 1,5 V-os R6 AA elemmel működik (nem tartozék). Ajánljuk, hogy Philips LR6 PowerLife elemeket használjon.

Ne használjon akkumulátort, ha a bébiegység nem tölthető.

Helyezzen elemeket a bébiegységbe, ha nem hálózatról kívánja üzemeltetni a készüléket, illetve áramszünet esetén. Cserélje ki az elemeket, amikor a bébiegység jelzi, hogy lemerültek (villog az akkumulátor lemerülését jelző szimbólum és az „alacsony akkumulátorfeszültség” felirat jelenik meg a kijelzőn).

Figyelmeztetés

Húzza ki a bébi egység dugaszát a fali aljzatból, és ügyeljen arra, hogy az elemek behelyezésekor a keze és az egység egyaránt száraz legyen.

- 1 Távolítsa el az elemtartó rekesz fedelét (ábra 3).
- 2 Helyezze be a négy elemet (ábra 4).

Megjegyzés:

Ügyeljen arra, hogy a + és a - pólus megfelelő irányban legyen.

- 3 Helyezze vissza a fedelet (ábra 5).

4.2 Szülői egység

4.2.1 Üzemeltetés akkumulátorkészletről

A szülői egységhez Li-ion 1000 mAh akkumulátorkészlet tartozik.

Töltse fel szülői egységet az első használat előtt, valamint ha a szülői egység jelzi, hogy az akkumulátor lemerült (a kijelzőn az akkumulátor lemerülését jelző szimbólum villog, a szülői egység pedig sípolni kezd). A szülői egység az akkumulátorkészlet teljes lemerülése előtt 30 perccel jelzi, hogy az akkumulátorkészlet feszültsége alacsony.

Megjegyzés:

Amikor az akkumulátorkészlet teljesen lemerül, a szülői egység automatikusan kikapcsol és megszűnik a kapcsolat a bébi egységgel.

- 1 Távolítsa el az akkumulátortartó rekesz fedelét (ábra 6).
- 2 Helyezze be az akkumulátort (ábra 7).
- 3 Helyezze vissza a fedelet (ábra 8).
- 4 Illessze a kis méretű dugaszt a töltőbe, az adaptert a fali aljzatba, majd helyezze a szülői egységet a töltőre (ábra 9).
 - A töltőn világítani kezd a töltésjelző fény.
 - Az akkumulátor töltését jelző szimbólum a kijelzőn a szülői egység töltését mutatja.
- 5 A szülői egységet az akkumulátorkészlet teljes feltöltődéséig hagyja a töltőegységen.
 - Töltés közben a töltést jelző fény folyamatosan világít a töltőn.

- Ha az akkumulátorkészlet teljesen feltöltődött, a szülői egység kijelzőjén az akkumulátor feltöltöttségét jelző szimbólum jelenik meg .
- Első feltöltéskor, vagy ha régóta nem használta a szülői egységet, kapcsolja ki és töltsé folyamatosan legalább 10 órán át.
- Ha a szülői egységet töltés közben bekapcsolja, a művelet 4 óránál tovább fog tartani. A folyamat lerövidítése érdekében kikapcsolt állapotban töltsé a szülői egységet.
- Az akkumulátorcsomag teljes feltöltése után 24 órán át használhatja vezeték nélkül a szülői egységet.

Megjegyzés:

Amikor először tölti fel a szülői egységet, az üzemidő 24 óránál kevesebb lesz. Az akkumulátorkészlet csak az után éri el teljes kapacitását, ha négy alkalommal lemerítette és feltöltötte.

Megjegyzés:

Amíg a szülői egység nincs a töltőn, az akkumulátorkészlet töltöttségi szintje fokozatosan csökken, akkor is, ha a szülői egység ki van kapcsolva.

5 A készülék használata

- 1 A megfelelő kapcsolat teszteléséhez helyezze el azonos helyiségben a szülői egységet és a bébi egységet (ábra 10). Ügyeljen, hogy a bébi egység legalább 1 méterre legyen a szülői egységtől.
- 2 Nyomja meg, és tartsa lenyomva a bébi egység ki/bekapcsoló gombját , amíg a hangszintjelző fények rövid időre fel nem villannak. (ábra 11)

Megjegyzés:

A működést jelző fény mindig zölden világít, még akkor is, ha nincs kapcsolat a szülői egységgel.

- Az éjszakai fény rövid ideig világít, majd ismét elhalványul.
- A kijelző működésbe lép, majd megjelenik rajta az akkumulátor szimbólum (ábra 12).
- Két másodperc múlva a kijelzőn megjelennek a hőmérséklet és páratartalom értékek (ábra 13).

3 Nyomja meg, és tartsa lenyomva a szülői egység ki/bekapcsoló gombját , amíg a hangszintjelző fények rövid időre fel nem villannak. (ábra 14)

- A kijelző bekapcsol, és megjelenik rajta az akkumulátor szimbólum (ábra 15).
- A LINK (KAPCSOLAT) jelzőfény vörösen villog, és a kijelzőn megjelenik a „Searching” (keresés) felirat (ábra 16).
- A LINK (KAPCSOLAT) jelzőfény a szülői egységen zöldre vált, majd folyamatosan világít, miután létrejött a kapcsolat a bébi egység és a szülői egység között. A kijelzőn megjelenik a „Linked” (Kapcsolódva) felirat (ábra 17).
- Két másodperc múlva eltűnik a „Linked” (kapcsolat) felirat, és megjelennek a hőmérséklet- és páratartalom-értékek. (ábra 18)
- A szülői egység első bekapcsolásakor a kijelzőn megjelenik a „Language” (nyelv) felirat. Válassza ki a kívánt nyelvet (lásd a „Menübeállítások” fejezetben a „Nyelv beállítása” részt) (ábra 19).
- Ha nem jön létre kapcsolat, akkor a szülői egységen a LINK (KAPCSOLAT) jelzőfény vörösen villog. A szülői egység rendszeres időközönként sípol, kijelzőjén pedig előbb a „Searching” (Keresés), majd a „Not Linked” (Nincs kapcsolat) üzenet jelenik meg (ábra 20).

5.1 A babaőrző elhelyezése

1 Helyezze a bébi egységet legalább 1 méternyire a gyermektől (ábra 21).

2 Helyezze el a szülői egységet a bébi egység hatótávolságán belül. Az akusztikus visszajelzés elkerülése érdekében ügyeljen arra, hogy az egység legalább 1 méterre legyen a bébi egységtől (ábra 10).

A hatótávolságról az alábbi, „Hatótávolság” című fejezetben olvashat részletesebben.

5.1.1 Hatótávolság

A babaőrző hatótávolsága a szabadban 330 méter. A környezettől és egyéb tényezőktől függően ez a távolság csökkenhet. Az egység beltéri hatótávolsága legfeljebb 50 méter.

Megjegyzés:

Ha az ECO (ÖKO) üzemmód be van kapcsolva, a babaőrző hatótávolsága megrövidül. Lásd a „Menübeállítások” fejezet „ECO (ÖKO) mód” című részét.

Száraz anyagok Anyagvastagság Hatótávvesztés

Fa, vakolat, karton, üveg (fém, huzalok és ólom nélkül)	< 30 cm	0-10%
Tégla, furnérlemez	< 30 cm	5-35%
Vasbeton	< 30 cm	30-100%
Fém rácsok vagy korlátok	< 1 cm	90-100%
Fém vagy alumínium lemezek	< 1 cm	100%

Nedves anyagoknál a hatótávvesztés akár 100% is lehet

6 Jellemzők

Az alábbi funkciók leírása a „Menübeállítások” fejezetben található; ezek csak a szülői egység menüjében állíthatók be.

- A mikrofonérzékenység beállítása
- A hangriasztás funkció be és kikapcsolása
- Megfelelő szobahőmérséklet-tartomány beállítása (minimum és maximum hőmérséklet)
- A hőmérséklet riasztás be és kikapcsolása
- Rezgő riasztás be és kikapcsolása
- ECO mode (ÖKO üzemmód) be és kikapcsolása
- Hőmérséklet skála beállítása (Fahrenheit vagy Celsius)

6.1 A hangszóró hangerejének beállítása

- 1 Nyomja le és tartsa lenyomva a bébiegységen található + vagy – hangerő szabályozó gombot, amíg a bébiegység hangszórójának hangereje el nem éri a kívánt értéket (ábra 22).
- 2 Nyomja le és tartsa lenyomva a bébiegységen található + vagy – hangerő szabályozó gombot, amíg a bébiegység hangszórójának hangereje el nem éri a kívánt értéket (ábra 23).

- A kijelző vizuális jelzések segítségével is tájékoztatja az egységek hangerőbeállításával kapcsolatban: (ábra 24)

- 1 minimális hangerő (szülői és bébiegység)
- 2 maximális hangerő (szülői és bébiegység)

Megjegyzés:

Ha a hangerő a legalacsonyabb szinten áll, a kijelzőn megjelenik az „OFF” felirat.

Megjegyzés:

Minél magasabba állítja a hangerő szintjét, annál több energiát fogyaszt a készülék.

6.2 Talk (Beszéd) funkció

A szülői egység TALK (BESZÉD) gombja segítségével beszélhet is a babához (pl. a gyermek megnyugtatása miatt).

- 1 Nyomja meg és tartsa lenyomva a TALK (BESZÉD) gombot, közben beszéljen érthetően a mikrofonba kb. 15–30 cm-ről (ábra 25).
 - A zöld LINK (KAPCSOLAT) jelzőfény villogni kezd, és a kijelzőn megjelenik a „Talk” (beszéd) felirat.
- 2 A beszéd befejezése után engedje fel a TALK (BESZÉD) gombot.

6.3 Hangszint jelző fények





A szülői egység folyamatosan figyeli a hangszintet a gyermekszobában, és hangszintjelző fényrel figyelmeztet, ha hangot érzel. Ha gyermeke sír, a hangszintjelző fény világítani kezd a szülői egységen.

- Amíg a bébiegység nem érzel hangot, a hangszintjelző fények nem világítanak a szülői egységen.
- Amikor a bébiegység hangot érzel, a szülői egységen egy vagy több hangszintjelző fény világít. A világító jelzőfények száma a bébiegységen érzékelt hangok erősségétől függ.

6.4 Éjszakai fény

Megjegyzés:

A szülői egységen is be vagy ki tudja kapcsolni az éjszakai fényt (lásd a „Menübeállítások” fejezetben az „Éjszakai fény” című szakaszt).

- 1 Az éjszakai fény bekapcsolásához nyomja meg a bébiegységen található éjszakai fény gombot . (ábra 26)
 -  megjelenik a szülői egység kijelzőjén.
- 2 A éjszakai fény kikapcsolásához nyomja meg ismét az éjszakai fény gombot .
 - Az éjszakai fény fokozatosan elhalványul, végül teljesen kialszik.
 -  eltűnik a szülői egység kijelzőjéről.

Tipp:

Amikor elemekkel működteti a bébi egységet, kapcsolja ki az éjszakai fényt. Így energiatakarékosabban működtethető a készülék.

6.5 A szülői egység keresése

Amennyiben nem találja a szülői egységet, a bébi egység PAGE (KERESÉS) gombját megnyomva megtalálhatja azt.

Megjegyzés:

A keresés funkció csak akkor működik, amikor a szülői egység be van kapcsolva.

1 Nyomja meg a bébi egységen található PAGE (KERESÉS) gombot (ábra 27).



- A bébi egység és a szülői egység kijelzőjén megjelenik a „Paging” (keresés) felirat és a keresést jelző szimbólum.
- A szülői egység keresési riasztó hangot ad ki.

2 A keresési riasztó hang kikapcsolásához ismét nyomja meg a PAGE (KERESÉS) gombot vagy a szülői egység bármelyik gombját.

6.6 Altatódal funkció

Megjegyzés:

Az altatódal funkciót a szülői egység menüjéből is működtetheti (lásd a „Menübeállítások” fejezetben az „Altatódal funkció” című részt).

1 Az éppen kiválasztott altatódal lejátszásához nyomja meg a bébi egység lejátszás/leállítás gombját  . (ábra 28)



2 Másik altatódal kiválasztásához a listából nyomja meg 2 másodpercen belül a bébi egység altatódal gombját . (ábra 29)

Megjegyzés:

Ha több mint 2 másodpercig nem nyomja meg az altatódal gombot , megkezdődik a kijelzőn megjelenő altatódal lejátszása.

- Az altatódal száma és szimbóluma  megjelenik a kijelzőn.
- A kiválasztott altatódal egymás után ötször kerül lejátszásra.
- Ha a „play all” (összes lejátszása) lehetőséget választja, mind az öt altatódal lejátszásra kerül.

3 Az altatódal leállításához nyomja meg ismét a bébi egység lejátszás/leállítás gombját

 . (ábra 28)

4 Altatódal lejátszása közben másik altatódal választása:

- Másik altatódal kiválasztásához a listából nyomja meg 2 másodpercen belül a bébi egység altatódal gombját .

Megjegyzés:

Ha több mint 2 másodpercig nem nyomja meg az altatódal gombot , megkezdődik a kijelzőn megjelenő altatódal lejátszása.

6.7 Páratartalom

Ha van kapcsolat a bébi egység és a szülői egység között, mindkét egység kijelzőjén látható a páratartalom szintje.

Az optimális páratartalom 40 és 60% között van. A megfelelő páratartalom biztosítása azért fontos, mert védi a baba nyálkahártyáját az irritációtól, bőrét a kiszáradástól, az ajka nem lesz cserepes és a száraz torok sem okoz neki fájdalmat. A nyálkahártya gyenge funkciója nem biztosít teljes védelmet a különböző fertőzések ellen. Ilyenkor a baba könnyebben megfázik, influenzás lesz, és romlik a gombás és bakteriális fertőzésekkel szembeni ellenállóképessége.

A Philips AVENT ultrahangos párasítót javíthatja a levegő minőségét és megfelelő páratartalmat biztosít a baba szobájában. Bővebb információért forduljon a Philips helyi vevőszolgálatához.

Megjegyzés:

A bébi monitor csak méri a páratartalom szintjét. A babaőrzővel nem lehet beállítani a páratartalom szabályozását.

6.8 Hatótávolság túllépésére utaló figyelmeztetés

Ha a szülői egység kívül van a bébi egység hatótávolságán, a szülői egység rendszeres időközönként sípol, kijelzőjén pedig előbb a „Searching” (Keresés), majd a „Not linked” (Nincs kapcsolat) üzenet jelenik meg. A szülői egységen található LINK (KAPCSOLAT) jelzőfény vörösen villog.

Megjegyzés:

A „Not linked” (Nincs kapcsolat) üzenet akkor is megjelenik a szülői egység kijelzőjén, ha a bébiegység ki van kapcsolva.

7 Menübeállítások

A szülői egységről minden funkció elérhető, egyes funkciók azonban a bébiegységről is elérhetők.

7.1 A menü használata - általános ismertetés

Megjegyzés:

A menüfunkciók csak akkor használhatók, ha a bébiegység és a szülői egység között van kapcsolat.

- 1** A menüt a MENU (MENÜ) gomb megnyomásával nyithatja meg (ábra 30).
 - *A megnyitást követően az első menü opció jelenik meg a kijelzőn.*
- 2** A kívánt menü opciót a – és + gombok segítségével választhatja ki (ábra 31).

Megjegyzés:

A nyíl mutatja, milyen irányban navigálhat.

- 3** A jóváhagyáshoz nyomja meg az OK gombot (ábra 32).
- 4** A kívánt beállítást a + és a – gombok segítségével választhatja ki.
- 5** A jóváhagyáshoz nyomja meg az OK gombot.
 - *Az új beállítás felvillan. A „Saved” (Elmentve) üzenet is felvillan, majd eltűnik a kijelzőről.*
- 6** A menüből a MENU (MENÜ) gomb megnyomásával léphet ki.

7.2 ECO (ÖKO) üzemmód

Megjegyzés:

Az ECO (ÖKO) üzemmódot csak a szülői egység menüjében lehet be és kikapcsolni.

Az ECO (ÖKO) üzemmódot a készülék energiafelhasználásának csökkentésére használhatja.

Gyermeke megfigyelése kisebb átviteli teljesítményt és kevesebb elektromos áramot igényel, ha kisebb távolságról történik, mint ha

nagyobbról. Amikor nem tartózkodik távol a gyermekétől, bekapcsolhatja az ECO (ÖKO) üzemmódot. ECO (ÖKO) üzemmódban a készülék kevesebb energiát fogyaszt, mégis tisztán, zavaró zajoktól mentesen hallhatja a baba által kiadott, illetve keltett hangokat. A babaőrző ECO (ÖKO) üzemmódban történő használatával hozzájárulhat környezete védelméhez.

Megjegyzés:

A babaőrző hatótávolsága ECO (ÖKO) üzemmódban 260 méter a szabadban. A környezet és egyéb, interferenciát okozó tényezők függvényében ez csökkenhet.

- 1** Válassza ki az „ECO (ÖKO) üzemmód” lehetőséget a + és a - gomb segítségével (ábra 31).
- 2** A jóváhagyáshoz nyomja meg az OK gombot (ábra 32).
- 3** Ha az ECO (ÖKO) üzemmód ki van kapcsolva, a kijelzőn az „On?” (Be?) felirat jelenik meg. Az ECO (ÖKO) üzemmódot az OK gombbal kapcsolhatja be. Ha az ECO (ÖKO) üzemmód be van kapcsolva, a kijelzőn az „Off?” (Ki?) felirat jelenik meg. Az ECO (ÖKO) üzemmódot az OK gombbal kapcsolhatja ki.
 - *Ha az ECO (ÖKO) üzemmódot „On” (Be) helyzetbe állítja, a szülői egység kikapcsol, majd ismét bekapcsol. Az ECO (ÖKO) üzemmód szimbólum megjelenik a bébiegység és a szülői egység kijelzőjén, jelezvén, hogy mindkét egység ECO (ÖKO) üzemmódban működik.*

Megjegyzés:

A szülői egység és a bébiegység közötti kapcsolat megszakadhat, ha bekapcsolja az ECO (ÖKO) üzemmódot. Ilyenkor a hatótávolság túlzottan nagyra bizonyul az ECO (ÖKO) üzemmódhoz. Ebben az esetben csökkentse a hatótávolságot, vagy kapcsolja ki az ECO (ÖKO) üzemmódot.

7.3 Az éjszakai irányfény be és kikapcsolása

- 1 Válassza ki a „Light” (Fény) lehetőséget a + és a - gomb segítségével.
- 2 A jóváhagyáshoz nyomja meg az OK gombot.
- 3 Ha az éjszakai irányfény ki van kapcsolva, a kijelzőn az „On?” (be?) felirat látható. Az éjszakai fényt az OK gombbal kapcsolhatja be. Ha az éjszakai irányfény be van kapcsolva, a kijelzőn az „Off?” (ki?) felirat látható. Az éjszakai fényt az OK gombbal kapcsolhatja ki.

7.4 Altatódal funkció

7.4.1 Altatódal választása

- 1 Válassza ki a „Lullaby” (Altatódal) lehetőséget a + és a - gomb segítségével.
- 2 A jóváhagyáshoz nyomja meg az OK gombot.
- 3 A + gomb egyszeri vagy többszöri megnyomásával választhat a listán szereplő öt altatódal közül, vagy válassza a „Play All” (összes lejátszása) lehetőséget.
- 4 A jóváhagyáshoz nyomja meg az OK gombot. Ha az öt altatódal egyikét kiválasztotta, egymás után ötször kerül lejátszásra. Ha a „play all” (összes lejátszása) lehetőséget választja, mind az öt altatódal lejátszásra kerül.

7.4.2 Másik altatódalra váltás

- 1 A + gombbal másik altatódalt választhat a listáról.
- 2 A jóváhagyáshoz nyomja meg az OK gombot.

7.4.3 Altatódal szüneteltetése

- 1 Nyomja meg az OK gombot.
 - A kijelzőn a „Paused” (szüneteltetve) felirat jelenik meg.
- 2 Az OK gombot ismét megnyomva folytathatja az altatódal lejátszását. Ha 30 másodpercen belül nem folytatja az altatódal lejátszását, az altatódal funkció automatikusan kikapcsol. A „Paused” (Szüneteltetve) felirat és az altatódal szimbólum eltűnik a kijelzőről.

7.4.4 Altatódal leállítás

- 1 A + gomb megnyomásával válassza ki a „Stop” (Leállítás) elemet a listáról.
- 2 A jóváhagyáshoz nyomja meg az OK gombot.

7.5 A mikrofonérzékenység beállítása

☰ Megjegyzés:

A mikrofonérzékenység csak a szülői egység menüjében szabályozható.

A bébiegység mikrofonérzékenységét a megfelelő szintre állíthatja. A mikrofonérzékenységet csak olyankor módosíthatja, amikor a bébi és a szülői egység kapcsolatban van egymással, azaz amikor a LINK (KAPCSOLAT) jelzőfény a szülői egységen folyamatosan zölden világít.

- 1 Válassza ki a „Sensitivity” (Érzékenység) lehetőséget a + és a - gomb segítségével.
- 2 A jóváhagyáshoz nyomja meg az OK gombot.
- 3 Válassza ki a bébiegység mikrofonérzékenységi szintjét a + és a - gomb segítségével. (ábra 24)
 - 1 Minimális érzékenységi szint
 - 2 Maximális érzékenységi szint
- 4 A jóváhagyáshoz nyomja meg az OK gombot.
 - A kijelzőn a „Saved” (Elmentve) üzenet látható.

☰ Megjegyzés:

Amennyiben a bébiegység mikrofonérzékenységét magasabb szintre állítja, a készülék több hangot fog érzékelni. Ennek következtében gyakrabban közvetít majd, így az egységek több energiát fogyasztanak, és üzemidejük is megrövidül.

7.6 A hangriasztás funkció be és kikapcsolása

☰ Megjegyzés:

A hangriasztás funkciót csak a szülői egység menüjében lehet be- és kikapcsolni.

Ez a funkció csendes megfigyelést tesz lehetővé. Kikapcsolhatja a hangot a szülői egységen, amely így is figyelmeztet, ha gyermeke sír.

Amikor a hangriasztás funkció be van kapcsolva, a szülői egység sípoló hanggal jelez, ha a negyedik hangszintjelző fény világitani kezd, miközben a hangerő ki van kapcsolva. Továbbá a szülői egység kijelzőjének háttérvilágítása bekapcsol, és a hangriasztás szimbóluma (☹️) villog a kijelzőn.

- 1 Válassza ki a „Alert settings” (Riasztás beállításai) lehetőséget a + és a - gomb segítségével.
- 2 A jóváhagyáshoz nyomja meg az OK gombot.
- 3 Válassza ki a „Sound Alert” (Hangriasztás) lehetőséget a + és a - gomb segítségével.
- 4 A jóváhagyáshoz nyomja meg az OK gombot.
- 5 Amikor a hangriasztás ki van kapcsolva, a kijelzőn az „On?” (be?) felirat jelenik meg. A riasztást az OK gombbal kapcsolhatja be. Amennyiben a riasztás be van kapcsolva, a kijelzőn az „Off?” (ki?) felirat jelenik meg. A riasztást az OK gombbal kapcsolhatja ki.
 - Ha a hangriasztásnál az „On” (Be) lehetőséget választotta, a szülői egység kijelzőjén megjelenik a hangriasztás szimbóluma (☹️).

7.7 Megfelelő szobahőmérséklet-tartomány beállítása

☹️ Megjegyzés:

A hőmérséklet-tartomány csak a szülői egység menüjében szabályozható. A csecsemő 16 °C és 20 °C közötti szobahőmérsékleten alszik kellemesen. Ez azért fontos, mert a baba nem tudja szabályozni testhőmérsékletét, mint a felnőttek. Egy csecsemőnek több időre van szüksége, hogy alkalmazkodjon a hőmérséklet változáshoz. Ha nem állít be hőmérséklet-tartományt, a babaőrző akkor riaszt, ha a gyerekszoba hőmérséklete 14 °C alá esik, vagy 35 °C fölé emelkedik. Ekkor bekapcsol a szülői egység kijelzőjének háttérvilágítása, és a „High” (Magas) vagy a „Low” (Alacsony) üzenet jelenik meg a kijelzőn. A minimális és maximális szobahőmérséklet alapbeállításának módosításához kövesse az alábbi utasításokat.

☹️ Megjegyzés:

Ha a két egység kapcsolatban van egymással, akkor mindkettő kijelzőjén látható a gyerekszoba hőmérséklete.

- 1 Válassza ki a „Temperature” (Hőmérséklet) lehetőséget a + és a - gomb segítségével.
- 2 A jóváhagyáshoz nyomja meg az OK gombot.
- 3 Válassza ki a „Range” (Tartomány) lehetőséget a + és a - gomb segítségével.
- 4 A jóváhagyáshoz nyomja meg az OK gombot.
- 5 Állítsa be a kívánt minimális hőmérsékletet a + és a - gomb segítségével.
- 6 A jóváhagyáshoz nyomja meg az OK gombot.
- 7 Állítsa be a kívánt maximális hőmérsékletet a + és a - gomb segítségével.
- 8 A jóváhagyáshoz nyomja meg az OK gombot.
 - A kijelzőn a „Saved” (Elmentve) üzenet látható.

7.8 A hőmérséklet riasztás be és kikapcsolása

☹️ Megjegyzés:

A hangriasztás funkciót csak a szülői egység menüjében lehet be- és kikapcsolni.

☹️ Megjegyzés:

Amennyiben túl gyakran kapcsol be a hőmérséklet riasztó, csökkentse a beállított minimális hőmérséklet értéket, illetve növelje a beállított maximális hőmérséklet értéket (lásd „A szobahőmérséklet-tartomány beállítása” című részt).

Amikor a hőmérséklet riasztó be van kapcsolva, a szülői egység sípol, ha az aktuális szobahőmérséklet meghaladja a maximális értéket, vagy a minimális érték alá csökken. Ezenkívül a szülői egység kijelzőjének háttérvilágítása bekapcsol, a hőmérséklet riasztás szimbólum ☹️ villog, és megjelenik a „High” (Magas) vagy a „Low” (Alacsony) üzenet a kijelzőn. Amikor nem állított be minimális és maximális hőmérséklet értéket, a hőmérséklet riasztó akkor jelez, ha a szoba hőmérséklete 14 °C alá esik, vagy 35 °C fölé emelkedik.

- 1 Válassza ki a „Temperature” (Hőmérséklet) lehetőséget a + és a - gomb segítségével.
- 2 A jóváhagyáshoz nyomja meg az OK gombot.
- 3 Válassza ki az „Alert” (Riasztás) lehetőséget a + és a - gomb segítségével.
- 4 A jóváhagyáshoz nyomja meg az OK gombot.
- 5 Amikor a hangriasztás ki van kapcsolva, a kijelzőn az „On?” (be?) felirat jelenik meg. A riasztást az OK gombbal kapcsolhatja be. Amennyiben a riasztás be van kapcsolva, a kijelzőn az „Off?” (ki?) felirat jelenik meg. A riasztást az OK gombbal kapcsolhatja ki.

7.9 Rezgő riasztás be és kikapcsolása

Megjegyzés:

A rezgő riasztás funkciót csak a szülői egység menüjében lehet be- és kikapcsolni. Amikor a rezgő riasztás funkció be van kapcsolva, a szülői egység rezgéssel jelez, ha a negyedik hangszintjelző fény világítani kezd, amikor a hangerő ki van kapcsolva.

- 1 Válassza ki a „Alert settings” (Riasztás beállításai) lehetőséget a + és a - gomb segítségével.
- 2 A jóváhagyáshoz nyomja meg az OK gombot.
- 3 Válassza ki a „Vibration” (Rezgés) lehetőséget a + és a - gomb segítségével.
- 4 A jóváhagyáshoz nyomja meg az OK gombot.
- 5 Ha a rezgő riasztás ki van kapcsolva, a kijelzőn az „On?” (be?) felirat jelenik meg. A riasztást az OK gombbal kapcsolhatja be. Ha a rezgő riasztás be van kapcsolva, a kijelzőn az „Off?” (ki?) felirat jelenik meg. A riasztást az OK gombbal kapcsolhatja ki.

7.10 A kijelző nyelvének beállítása

- 1 Válassza ki a „Settings” (Beállítások) lehetőséget a + és a - gomb segítségével.
- 2 A jóváhagyáshoz nyomja meg az OK gombot.
- 3 Válassza ki a „Language” (Nyelv) lehetőséget a + és a - gomb segítségével.
- 4 A jóváhagyáshoz nyomja meg az OK gombot.

- 5 Válassza ki a kívánt nyelvet a + és a - gomb segítségével.
- 6 A jóváhagyáshoz nyomja meg az OK gombot.

7.11 A hőmérséklet skála beállítása

Megjegyzés:

A hőmérséklet skála csak a szülői egység menüjében állítható be.

A hőmérséklet skálát Celsius (C) vagy Fahrenheit (F) értékre állíthatja.

- 1 Válassza ki a „Settings” (Beállítások) lehetőséget a + és a - gomb segítségével.
- 2 A jóváhagyáshoz nyomja meg az OK gombot.
- 3 Válassza ki a „Temp scale” (Hőmérséklet skála) lehetőséget a + és a - gomb segítségével.
- 4 A jóváhagyáshoz nyomja meg az OK gombot.
- 5 Válassza ki a „Celsius” vagy a „Fahrenheit” lehetőséget a + és - gomb segítségével.

7.12 Nullázás funkció

A szülői egység menüjének e funkciójával mind a szülői, mind a bébiegység beállításait egyszerre visszaállíthatja az alapértelmezett értékekre. Érdemes ezt a funkciót használni, ha olyan probléma merül fel, amelyet nem sikerül a „Gyakran feltett kérdések” című fejezet tanácsai alapján megoldani.

- 1 Válassza ki a „Settings” (Beállítások) lehetőséget a + és a - gomb segítségével.
- 2 A jóváhagyáshoz nyomja meg az OK gombot.
- 3 Válassza ki a „Reset” (Visszaállítás) lehetőséget a + és a - gomb segítségével.
- 4 A jóváhagyáshoz nyomja meg az OK gombot.
 - A szülői egység kijelzőjén megjelenik a „Confirm?” (megerősítés?) felirat.
- 5 A jóváhagyáshoz nyomja meg az OK gombot.
 - A szülői egység ki, majd ismét bekapcsol.
 - Most mindkét egység beállításai visszaálltak az alapértelmezett értékekre.

7.12.1 Alapértelmezett beállítások

Szülői egység

- Rezgő riasztás: kikapcsolva
- Nyelv: Angol
- Hangszóró hangereje: 1
- Mikrofon érzékenysége: 5
- Hangriasztás: kikapcsolva
- Hőmérséklet riasztás: kikapcsolva
- 'Temperature low' (Alacsony hőmérséklet) figyelmeztetés: 14 °C
- 'Temperature high' (Magas hőmérséklet) figyelmeztetés: 35 °C
- Hőmérséklet skála: Celsius
- ECO (ÖKO) üzemmód: kikapcsolva

Bébi egység

- Hangszóró hangereje: 3
- Éjszakai fény: ki
- Altatódal: kikapcsolva

8 Tartozékok

8.1 Övcsipesz és nyakpánt

Amennyiben a szülői egység akkumulátorkészlete elegendő töltéssel rendelkezik, magával viheti a készüléket a házon belül, illetve azon kívül is, ha az övcsipesszel övére vagy ruhája övrészére erősíti, vagy a nyakpánttal a nyakába akasztja. Így több helyiség között mozogva is figyelemmel kísérheti a babát.

8.1.1 Az övcsipesz csatlakoztatása

- 1 Pattintsa az övcsipeszt a szülői egységre (ábra 33).

8.1.2 Az övcsipesz eltávolítása

- 1 Húzza le az övcsipeszt a szülői egységről.

8.1.3 A nyakpánt csatlakoztatása

- 1 Illessze a nyakpánt alján lévő hurkot a pánt tartója mögötti nyílásba. Húzza a nyakpántot át a hurkon addig, amíg szorosan nem lesz (ábra 34).

8.1.4 A nyakpánt eltávolítása

- 1 Húzza ki a nyakpántot a hurkon át a pánt tartója mögötti nyílásból.

9 Tisztítás és karbantartás

⚠ Figyelmeztetés

Ne merítse a szülői és a bébiegységet vízbe, és ne tisztítsa vízcsep alatt.

⚠ Figyelmeztetés

Ne használjon tisztító sprayt vagy folyékony tisztítószeret.

- 1 Húzza ki a bébiegység adapterét a fali konnektorból, a szülői egységet pedig vegye le a töltőről.
- 2 A bébi és a szülői egységet nedves ruhával tisztítsa.

⚠ Figyelmeztetés

Mielőtt a szülői egységet visszahelyezné a csatlakoztatott töltőre, ellenőrizze, hogy az egység száraz-e.

- 3 A töltőt száraz ruhával tisztítsa.
- 4 Az adaptereket száraz ruhával tisztítsa.

10 Tárolás

- A hordtáskát utazáskor a babaőrző tárolására is használhatja.
- Amikor nem használja a babaőrzőt, vegye ki az elemeket a bébiegységből és az akkumulátorkészletet a szülői egységből. A szülői egységet, a bébiegységet, a szülői egység töltőjét és az adaptereket tárolja a készülék hordtáskájában.

11 Csere

11.1 Bébiegység

11.1.1 Elemek

A bébiegység elemeit négy darab, csak 1,5 V-os R6 AA típusú elemre cserélje.

Megjegyzés:

Philips gyártmányú elemek használata ajánlott.

11.1.2 Adapter

A bébiegység adapterét kizárólag eredeti típusú adapterre cserélje. Új adaptert a márkakereskedőtől vagy a Philips szakszervizben rendelhet.

- Az Egyesült Királyságban: SSA-5W-09 UK 075040F
- Más országokban: SSA-5W-09 EU 075040F

11.2 Szülői egység

11.2.1 Akkumulátorkészlet

A szülői egység akkumulátorkészletét csak Li-ion 1000 mAh akkumulátorkészletre cserélje.

11.2.2 Adapter

A szülői egység töltőjének adapterét kizárólag eredeti típusúra cserélje. Új adaptert a márkakereskedőtől vagy a Philips szakszervizben rendelhet.

- Az Egyesült Királyságban: SSA-5W-09 UK 075050F
- Más országokban: SSA-5W-09 EU 075050F

12 Környezetvédelem

- A feleslegessé vált készülék szelektív hulladékként kezelendő. Kérjük, hivatalos újrahasznosító gyűjtőhelyen adja le, így hozzájárul a környezet védelméhez (ábra 35).
- Az elemek és az akkumulátorkészletek környezetszennyező anyagokat tartalmaznak. Ezért veszélyes hulladékként kezelendők, és hivatalos gyűjtőhelyen kell őket leadni. A készülék leselejtezésekor mindig vegye ki az elemeket és az akkumulátorkészleteket, mielőtt a készüléket leadná valamelyik hivatalos gyűjtőhelyen. (ábra 36)

13 Jótállás és szerviz

Amikor javításra vagy információra van szüksége, vagy ha valamilyen probléma merült fel, látogasson el a Philips AVENT honlapjára (www.philips.com/welcome), vagy forduljon az adott ország Philips vevőszolgálatához (a telefonszámot megtalálja a világszerte érvényes garancialevélen). Abban az országában, ahol nem működik ilyen vevőszolgálat, forduljon a Philips helyi szaküzletéhez.

14 Gyakran ismétlődő kérdések

Ez a fejezet a készülékkel kapcsolatban leggyakrabban felmerülő kérdéseket tartalmazza. Amennyiben nem talál választ kérdésére, forduljon a Philips vevőszolgálatához.

Mit jelent az ECO (ÖKO) üzemmód? Hogyan járul hozzá a környezet védelméhez?

- Az ECO (ÖKO) üzemmódot azért fejlesztették ki, hogy az energiafogyasztás csökkenthető legyen. Gyermeke megfigyelése kevesebb elektromos áramot igényel, ha kisebb távolságról történik, mint ha nagyobból. Amikor kis távolságról kívánja megfigyelni gyermekét, bekapcsolhatja az ECO (ÖKO) üzemmódot. Az ECO (ÖKO) üzemmód bekapcsolásával a babaőrző kevesebb áramot fogyaszt, és ezáltal sokkal inkább környezetbarát.

Miért nem világít a bébiegységen a működésjelző fény, a szülői egységen pedig a LINK (KAPCSOLAT) jelzőfény, amikor megnyomom a készülékek be/kikapcsoló gombját?

- Lehet, hogy lemerült a szülői egységben az akkumulátorkészlet, és a szülői egység nincs a hálózathoz csatlakoztatott töltőn. Illessze a kis méretű dugaszt a töltőbe, a töltő adapterét a fali aljzatba, a szülői egységet pedig helyezze a töltőbe. Ezután nyomja meg a be/kikapcsoló gombot, és hozza létre a kapcsolatot a bébiegységgel.
- Lehet, hogy lemerültek a bébiegység elemei, és a bébiegység nincs csatlakoztatva a hálózati tápfeszültségre. Cserélje ki az elemeket, vagy csatlakoztassa a bébiegységet a hálózati tápfeszültségre. Ezután nyomja meg a be/kikapcsoló gombot, és hozza létre a kapcsolatot a szülői egységgel.
- Amikor a szülői egységen még mindig nem kezd villogni a LINK (KAPCSOLAT) jelzőfény, akkor a nullázás funkció segítségével állítsa vissza az egységek beállításait az alapértelmezett értékekre.

Miért világít a LINK (KAPCSOLAT) jelzőfény folyamatosan vörösen a szülői egységen, és miért jelenik meg a „Searching” (Keresés) üzenet a kijelzőn?

- A szülői és a bébiegység túl messze vannak egymástól. Helyezze közelebb a szülői egységet a bébiegységhez.
- A bébiegység valószínűleg ki van kapcsolva. Kapcsolja be.
- Az ECO (ÖKO) üzemmód be van kapcsolva, de a hatótávolság túl nagy. Helyezze közelebb a szülői egységet a bébiegységhez, vagy kapcsolja ki az ECO (ÖKO) üzemmódot.

Miért villog az elem szimbólum a bébiegység kijelzőjén?

- A bébiegység elemei lemerültek. Cserélje ki az elemeket, vagy üzemeltesse az egységet hálózati feszültségről (lásd az „Előkészítés a használatra” című fejezetet).

Miért sípol a szülői egység?

- Amikor a szülői egység sípol, miközben a LINK (KAPCSOLAT) jelzőfény folyamatosan vörösen világít, és a kijelzőn a „Searching” (Keresés) üzenet olvasható, akkor megszakadt a kapcsolat a bébiegységgel. Helyezze közelebb a szülői egységet a bébiegységhez.
- Amikor a szülői egység sípol, és a kijelzőn üres akkumulátor szimbólum látható, akkor a szülői egység akkumulátorkészlete hamarosan lemerül. Töltse fel az akkumulátorkészletet.
- Abban az esetben, ha a hang ki, a hangriasztás funkció pedig be van kapcsolva, a szülői egység sípoló hanggal jelez, ha a negyedik hangszintjelző fény világtatni kezd, mert a bébiegység hangot érzékelt.
- Amennyiben a szülői egységen beállította a szobahőmérséklet megfelelő tartományát, és a hőmérséklet riasztás aktív, a szülői egység sípoló hanggal jelzi, ha a szobahőmérséklet a beállított minimális érték vagy 14 °C alá csökken, valamint ha a hőmérséklet a beállított maximális érték vagy 35 °C fölé emelkedik.
- A bébiegység valószínűleg ki van kapcsolva. Kapcsolja be.

Miért ad ki a szülői egység éles hangot?

- Lehet, hogy az egységek túl közel vannak egymáshoz. Gondoskodjon róla, hogy a szülői egység és a bébiegység egymástól legalább 1 méter távolságra helyezkedjen el.
- Előfordulhat, hogy túl magas fokozatra állította a szülői egység hangerejét. Csökkentse a szülői egység hangerejét.

Miért nem hallok semmiféle a hangot a készülék segítségével?/ Miért nem hallom, ha sír a baba?

- Lehet, hogy túl alacsony fokozatra állította a szülői egység hangerejét, esetleg teljesen kikapcsolta hangot. Növelje a szülői egység hangerejét.
- Lehet, hogy túl alacsonyra állította a bébiegység mikrofonérzékenységét. Növelje a szülői egység mikrofonérzékenységét.
- Előfordulhat, hogy túl távol van egymástól a bébiegység és a szülői egység, így nem érzékelik egymást. Helyezze őket közelebb egymáshoz.

Miért reagál túl gyorsan a szülői egység más hangokra?

- A bébiegység a baba hangjain kívül egyéb zajokat is érzékel. Helyezze a bébiegységet közelebb a babához (de ügyeljen rá, hogy az egység ezután is legalább 1 méter távolságra legyen gyermekétől).
- Lehet, hogy túl magasra állította a bébiegység mikrofonérzékenységét. Csökkentse a szülői egység mikrofonérzékenységét.

Miért reagál lassan a szülői egység a gyermek hangjára?

- Lehet, hogy túl alacsonyra állította a bébiegység mikrofonérzékenységét. Növelje a szülői egység mikrofonérzékenységét.

Miért merülnek le túl gyorsan a bébiegység elemei?

- Lehet, hogy túl magasra állította a bébiegység mikrofonérzékenységét, ezért a bébiegység gyakrabban közvetít. Csökkentse a szülői egység mikrofonérzékenységét.
- Előfordulhat, hogy túl magasra állította a bébiegység hangerejét, ami miatt a bébiegység több energiát fogyaszt. Csökkentse a bébiegység hangerejét.
- Esetleg az aktuális szobahőmérsékletnél alacsonyabb maximális szobahőmérséklet-értéket, illetve az aktuális hőmérsékletnél magasabb minimális szobahőmérséklet-értéket állított be. Ebben az esetben a kijelző folyamatosan világít, s ezzel növeli a bébiegység fogyasztását. Ezért merülnek le gyorsan a bébiegység elemei.
- Előfordulhat, hogy bekapcsolta az éjszakai irányfényt. Javasoljuk, hogy az éjszakai irányfényt bekapcsolása esetén hálózatról működtesse a bébiegységet.

Miért tart a szülői egység töltése 4 óránál tovább?

- Lehet, hogy töltés közben bekapcsolta a szülői egységet. A szülői egység legyen kikapcsolt állapotban töltés alatt.

A babaőrző hatótávolságának megadott értéke 330 méter. Miért csak akkor működik a babaőrző, ha az egységek ennél jóval közelebb vannak egymáshoz?

- A hatótávolság megadott értéke csak a szabadban, akadálymentes terepen való használatra vonatkozik. Zárt térben, például lakóházban, a hatótávolság értékét az egységek között elhelyezkedő válaszfalak típusa és száma is befolyásolja. Ház belsejében a hatótávolság legfeljebb 50 méter.
- Az ECO üzemmód be van kapcsolva. Ha a bébiegységet ECO üzemmódban használja, a készülék hatótávolsága a szabadban 260 méter. Lakáson belül a hatótávolságot a köztetes falak és/vagy mennyezetek száma és típusa korlátozza. Helyezze közelebb a szülői egységet a bébiegységhez, vagy kapcsolja ki az ECO üzemmódot.

Miért szakad meg néha az egységek kapcsolata ?

Miért szűnik meg időnként a hangátvitel?

- A bébi és a szülői egység távolsága valószínűleg nagyon megközelíti a hatótávolság felső korlátját. Próbálja meg máshogyan elhelyezni, vagy egymáshoz közelebb vinni az egységeket. Ne felejtse el, hogy a kapcsolat létrejöttéhez minden alkalommal körülbelül 30 másodperc szükséges.
- Előfordulhat, hogy a szülői egységet adókészülék vagy DECT készülék, például DECT telefon vagy egy másik, 1,8 GHz/1,9 GHz-es babaőrző közelébe helyezte. Helyezze távolabb a szülői egységet a többi készüléktől, ameddig helyreáll a kapcsolat.

Mi történik áramszünet esetén?

- Amikor a szülői egység elegendő töltéssel rendelkezik, áramszünet alatt is folytatja a működést, akár a töltőn van közben, akár nem. Az elemek a bébiegységben, az áramszünet idején is folyamatosan működnek.

Védett a babaőrző működése a lehallgatással és interferenciával szemben?

- A babaőrző működésénél alkalmazott DECT-technológia garantálja a készülék interferencia és lehallgatás elleni védtetését.

A leírás szerint a szülői egység vezeték nélküli üzemideje akár 24 óra. Miért nem működik a szülői egység ennyi ideig?

- Amikor először tölti fel a szülői egység akkumulátorkészletét, az üzemidő 24 óránál kevesebb lesz. Az akkumulátorkészlet csak azután éri el teljes kapacitását, miután legalább négy alkalommal lemerítette és feltöltötte.
- Előfordulhat, hogy túl nagyra állította a bébiegység hangerejét, és ezért a bébiegység működése sok energiát fogyaszt. Csökkentse a bébiegység hangerejét.
- Lehet, hogy túl magasra állította a bébiegység mikrofonérzékenységét, ezért a szülői egység működése sok energiát fogyaszt. Csökkentse a szülői egység mikrofonérzékenységét.

Miért nem jelenik meg az akkumulátor szimbólum a szülői egység kijelzőjén, amikor elkezdem tölteni a szülői egységet?

- Amikor a szülői egységet első alkalommal, vagy hosszú szünet után tölti, pár percet igénybe vehet, míg megjelenik az akkumulátor szimbólum a kijelzőn.

I Кіріспе

Осы затты сатып алуыңызбен құттықтаймыз және Philips AVENT компаниясына қош келдіңіз! Philips AVENT ұсынатын қолдауды толығымен пайдалану үшін өнімді www.philips.com/welcome сайтында тіркеніз.

Philips AVENT компаниясы ата-аналарға қажетті кепілдікті беретін қамқорлы әрі сенімді өнімдерді шығарады. Осы нәресте бақылағышы тәулік бойы қызмет етіп, басқа дыбыстарға кедергі болып, нәрестені бақылау мүмкіндігін береді. DECT технологиясы басқа сымсыз құралдардан келетін кедергіні жойып, ата-ана модулі мен нәресте модулі арасында таза сигналды қамтамасыз ету кепілдігін береді. Температура және ылғалдылық өлшегіші нәресте бөлмесіндегі климатты қадағалап, бөлмені денсаулыққа пайдалы әрі жайлы етуге мүмкіндік беретін жеке параметрлерді ұсынады. SCD535 нәресте бақылағышында нәрестемен байланысты үзбей, қуатты үнемдеп тұтынуға мүмкіндік беретін ECO (ЭКО) режимі бар.





2 Жалпы сипаттама (Сурет I)

A Ата-аналар бөлігі

- 1 Қосу/өшіру түймесі 
- 2 Белдік қыстырма орны
- 3 TALK (Сөйлеу) түймесі
- 4 MENU (Мәзір) түймесі
- 5 LINK (Байланыс) жарығы
- 6 Микрофон
- 7 Дауыс зорайтқыш
- 8 Мәзір және +/- дыбыс деңгейі түймелері
- 9 ОК (мақұлдау) түймесі
- 10 Дисплей
- 11 Дауыс деңгейін білдіретін жарық
- 12 Белдік қыстырғышы
- 13 Адаптер
- 14 Құралдың кішкене шанышқысы

- 15 Зарядтағыш
- 16 Зарядтау шамы
- 17 Мойын белдігі
- 18 Қайта зарядталатын батарея топтамасының орны
- 19 Мойын белдік тесікшесі
- 20 Қайта зарядталатын батарея орнының қақпағы
- 21 Қайта зарядталатын батарея топтамасы (бірге берілген)

B Нәресте бөлігі

- 1 Қосу/өшіру түймесі 
- 2 PAGE (Пейджер) түймесі
- 3 Дисплей
- 4 Қуат шамы
- 5 +/- дауыс түймелері
- 6 Түнгі жарық түймесі 
- 7 Бесік жыры түймесі 
- 8 Ойнату/тоқтату түймесі 
- 9 Микрофон
- 10 Адаптер
- 11 Құралдың үлкен шанышқысы
- 12 Салқындатқыш тесікшелер
- 13 Дауыс зорайтқыш
- 14 Температура және дымқылдық сенсоры
- 15 Құралдың үлкен шанышқысына арналған розетка
- 16 Қайта зарядталмайтын батареялар (бірге берілмеген)
- 17 Қайта зарядталмайтын батареялар орны
- 18 Қайта зарядталатын батарея топтамасы орнының қақпағы

C Дисплей

- 1 Температура ескертпесі
- 2 Бөлме температурасының көрсеткіші (Цельсий немесе Фаренгейт)
- 3 Дыбыс ескертпесі
- 4 Ылғалдылық көрсеткіші
- 5 Іздеу белгісі
- 6 Бесік жыры белгісі
- 7 Түнгі жарық белгісі
- 8 Батарея белгісі
- 9 ECO (ЭКО) режимінің белгісі
- 10 Дыбыс деңгейі/микрофон сезімталдығы көрсеткіші

- Басқа көрсеткіштер (көрсетілмеген):
- «High» (жоғары) = Бөлме температурасы мәзірде орнатылған температураға қарағанда жоғары деген сөз.
- «Low» (төмен) = Бөлме температурасы мәзірде орнатылған температураға қарағанда төмен деген сөз.
- «Not linked» (байланыспады) = бөліктер арасында байланыс жоқ деген сөз*.
- «Paused» (уақытша тоқтатылды) = бесік жыры кідірілді.
- «Searching» (іздеуде) = бөліктер байланысты іздеу барысында деген сөз*.
- «Linked» (байланысқан) = Бөліктер байланысты деген сөз*.
- «Talk» (сөйлеу) = сөйлеу функциясы белсендірілген.

* Бұл тек қана ата аналар бөлігіндегі көрсеткіште ғана шығады.

D Сапарға арналған дорба

3 Маңызды

Құралды қолданбас бұрын, осы пайдаланушы нұсқаулығын мұқият оқып шығып, болашақта анықтамалық құрал ретінде пайдалану үшін сақтап қойыңыз.

3.0.1 Қауіпті жағдайлар

- Нәресте мониториның ешқандай бөлігін суға немесе басқа сұйықтыққа батыруға болмайды.
- Құралды су немесе басқа сұйықтық тамып не шашырап кететін жерге қоюға болмайды.
- Сұйықтығы бар нәрсені нәресте модулінің үстіне қоюға болмайды.

3.0.2 Абайлаңыз

- Құралды қосар алдында нәресте бөлігіндегі адапторда және зарядтаушы құралда көрсетілген вольтаж жергілікті қамтамасыз етілетін вольтажбен сәйкес келетіндігін тексеріп алыңыз.
- Нәресте бөлігін тоққа қосу үшін тек қосымша қамтамасыз етілген адапторды ғана қолданыңыз.
- Ата-аналар бөлігін зарядтау үшін тек қоса берілген зарядтаушы мен адапторды ғана қолданыңыз.
- Адапторда трансформер бар. Адапторларды кесіп, оның орнына басқа шанышқы орнатпаңыз, себебі бұл қауіпті жағдай туғызуы мүмкін.
- Қауіпті жағдай туғызбас үшін, адапторларға зақым тиген болса, оларды текқана түпнұсқалы түрімен ғана алмастырыңыз. Дұрыс түрін табу үшін, «Алмастыру» тармағын қараңыз.
- Егер ата -ана бөлігінің зарядтау құралы зақымдалған болса, қауіпті жағдай туғызбас үшін, оны міндетті түрде түпнұсқалы түрімен алмастырыңыз.
- Нәресте мониториның дымқыл немесе суға жақын жерге қоймаңыз.
- Электр сандырағын алмас үшін, нәресте және ата-ана бөліктерінің орнын ашпаңыз, тек батарея орнын ғана ашуға болады.
- Қауіпсіздігіне жауапты адамның қадағалауынсыз немесе құрылғыны пайдалану нұсқауларынсыз, физикалық және ойлау қабілеті шектеулі, сезімталдығы төмен, сондай-ақ білімі мен тәжірибесі аз адамдар (соның ішінде балалар) бұл құрылғыны қолданбауы керек.
- Балалардың құралмен ойнамауын қадағалаған жөн.

3.0.3 Ескерту

- Құралды 7-40°C температурасы аралығында қолданыңыз және сақтаңыз.
- Нәресте және ата аналар бөліктерін тым қатты суыққа немесе тым қатты ыстыққа немесе тікелей күн сәулесіне шалдырмаңыз. Және де нәресте мен ата аналар бөліктерін қызу беру орнына жақын орнатпаңыз.
- Нәресте бөлігі мен тоқ сымы, нәрестелердің қолы жетпейтін жерде екендігін әрдайым тексеріп тұрыңыз (Ең кем дегенде 1 метр/3 фут қашықтықта).
- Нәресте бөлігін бөпенің төсегіне немесе манежінің ішіне қоймаңыз.
- Ата-аналар және нәресте бөліктерін ешқашан ешнәрсемен жаппаңыз (мәселен, сүлгі немесе көрпеше). Нәресте бөлігінің салқындатқыш булығы әрдайым ашық болуы тиіс.
- Ата-ана модулі таратқыш немесе басқа DECT құралының (яғни DECT телефонының немесе сымсыз интернет маршрутизаторының) жанына қойылса, нәресте модулімен байланыс жоғалуы мүмкін. Байланыс қайта орнатылғанша нәресте бақылағышын сымсыз құралдардан қашықтатыңыз.
- Жанында қалта телефоны қосылып тұрса, нәресте бақылағышында кедергілер пайда болуы мүмкін.
- Радио кедергісі міндетті түрде болады және нәресте бақылағышының дыбысына әсер етуі мүмкін.

3.0.4 Жалпы ақпарат

- Бұл нәресте монитору тек көмекші құрал ретінде ғана жасалған. Ол жауапкершілікті және орнықты ересек бақылауын алмастыра алмайды, оны бұл мақсатпен қолдануға болмайды.
- Нәресте ұйқысына кедергі келтірмеу үшін мүмкін барлық шараларды орындаңыз .
- Температура және дымқылдық қадағасы нәресте бөлмесіндегі температура және дымқылдық мөлшерін тек өлшейді. Оны нәресте бөлмесіндегі температура және дымқылдықты бақылау немесе сәйкестендіру үшін қолдануға болмайды.

3.0.5 Қайта зарядталмайтын батареялар мен қайта зарядталатын батарея топтамасы туралы маңызды ақпарат

- Қайта зарядталмайтын батареялар мен қайта зарядталатын батарея топтамасы күн сәулесі, от немесе басқа жоғары температура көздерінен жарылуы мүмкін.
- Жарылыс қаупінің алдын алу мақсатында әрдайым ата-ана модуліне қайта зарядталатын батарея топтамасының қажетті түрін қолданыңыз. Жарылыс қаупін болдырмау үшін қайта зарядталмайтын батареяларды қолданбаңыз.
- Жарылыс қаупінің алдын алу үшін әрдайым нәресте модуліне қайта зарядталмайтын батареялардың қажетті түрін қолданыңыз. нәресте модулінде зарядталу функциясы жоқ.
- Қайта зарядталмайтын батареялар мен қайта зарядталатын батарея топтамасын салғанда немесе алмастырғанда, қол құрғақ болу керек.
- Қайта зарядталмайтын батареялар немесе батарея топтамасы ағып кетпес үшін:
 - 1 Құралды 35° C-тан артық температурада ұстамаңыз.
 - 2 Құралды бір ай не одан көп уақыт қолданбағанда ата-ана модулінің қайта зарядталатын батарея топтамасы мен нәресте модулінің қайта зарядталмайтын батареяларын алып тастаңыз.
 - 3 Бос қайта зарядталмайтын батареяларды нәресте модулінде қалдыруға болмайды.
- Қайта зарядталмайтын батареяларды және қайта зарядталатын батарея топтамасын қажетті жерге тастаңыз («Қоршаған орта» тарауын қараңыз).

3.0.6 Электрмагниттік өрістер (ЭМӨ)

Осы Philips AVENT құралы электрмагниттік өрістерге (ЭМӨ) қатысты барлық стандарттарға сәйкес келеді. Ұқыпты әрі осы пайдаланушы нұсқаулығындағы нұсқауларға сай қолданған жағдайда, бұл құрал бүгінгі таңдағы белгілі ғылыми дәлелдер негізінде қолдануға қауіпсіз болып табылған.

4 Пайдалануға дайындау

4.1 Нәресте бөлігі

Нәресте бақылаушыны тоқ сымына қосып, немесе батареядан жұмыс жасап тұрған күйінде қолдансаңыз болады. Егер сіз құралды батареясынан жұмыс жасатқыңыз келмеген жағдайда да, біз сізге екі бөлікке де батареяларын салып қойыңыз деп кеңес береміз. Бұл тоқ берілмей қалған жағдайда, құралды автоматты түрде батареядан жұмыс жасатып отырады.

4.1.1 Ток көзінен жұмыс жасау

1 Құралдың үлкен шанышқысын нәресте бөлігіне кіргізіңіз де, адапторды қабырғадағы розеткаға енгізіңіз (Сурет 2).

4.1.2 Қайта зарядталмайтын батареялармен жұмыс жасау

Нәресте бөлігі төрт 1.5-вольтті R6 AA батареяларымен жұмыс жасайды (қосымша қаматамасыз етілмеген). Біз сізге міндетті түрде тек Philips LR6 PowerLife батареяларымен қолданыңыз деп кеңес береміз.

Қайта зарядталатын батареяларды қолданбаңыз, себебі нәресте бөлігінде қайта зарядтау функциясы жоқ.

Нәресте модулін қуат көзіне қосып қолдану қажет болмағанда немесе қуат көзі үзіліп қалған жағдайда қосымша қуат қорын сақтау мақсатында батареяларды нәресте модуліне салыңыз. Нәресте модулі батарея деңгейінің төмендегенін көрсеткенде алмастырыңыз (дисплейде бос батарея белгісі жыпылықтап, Battery low («Батарея деңгейі төмен») жазуы шығады).

Абайлаңыз

Нәресте бөлігін ток көзінен ажыратып, қайта зарядталмайтын батареяларды салар алдында қолдарыңыз бен құрылғының құрғақ екендігін тексеріңіз.

- 1** Қайта зарядталмайтын батареялар орнының қақпағын алыңыз (Сурет 3).
- 2** Қайта зарядталмайтын батареялардың төртеуін салыңыз (Сурет 4)

Ескертпе

- және + жақтары дұрыс бағытта екендігін тексеріңіз.

- 3** Қақпағын жабыңыз (Сурет 5).

4.2 Ата-аналар бөлігі

4.2.1 Қайта зарядталатын батарея топтамасы қызметі

Ата аналар бөлігіне қосыла қайта зарядталатын Li-ion 1000mAh батареялар топтамасы беріледі. Ата-аналар бөлігін алғаш қолданарда немесе ата-аналар бөлігі батарея таусыла бастады дегенді білдіргенде (көрсеткіште бос батарея белгісі жымыңдайды және ата аналар бөлігі бип дыбысын шығарады) зарядтаңыз. Ата аналар бөлігі батарея топтамасы толығымен таусылуға 30 минут қалғанда батарея таусыла бастады деп ескертеді.

Ескертпе

Егер қайта зарядталатын батареялар топтамасы толығымен босаса, ата аналар бөлігі автоматты түрде сөнеді және нәресте бөлігімен байланысын жоғалтады.

- 1** Қайта зарядталатын батареялар топтамасы орнының қақпағын алыңыз (Сурет 6).
- 2** Қайта зарядталатын батареялар топтамасын салыңыз (Сурет 7).
- 3** Қақпағын жабыңыз (Сурет 8).
- 4** Құралдың кішкене шанышқысын зарядтаушыға енгізіп, адапторды қабырғадағы розеткаға енгізіңіз, және ата-аналар бөлігін зарядтаушыға қойыңыз (Сурет 9).
 - *Зарядталып жатыр дегенді білдіретін жарық жанады*
 - *Ата аналар бөлігі зарядталып жатқандығын білдіріп, көрсеткіш зарядталып жатқан батарея белгісін көрсетеді*

- 5** Ата аналар бөлігін батарея топтамасы толығымен зарядталғанша зарядтаңыз.
- *Зарядтау барысында, зарядтаушыдағы зарядтау жарығы тоқтаусыз жанады.*
 - *Батарея топтамасы толығымен зарядталғанда ата-ана модуліндегі көрсеткіш толы батарея белгісін көрсетеді .*
 - Ата аналар бөлігін алғаш рет зарядтағанда немесе көптен бері қолданбай келіп, қайта зарядтағанда, оны сөндіріп, тоқтаусыз 10 сағат бойы зарядтаңыз.
 - Әдетте зарядтау 4 сағат алады. Алайда, егер ата-аналар бөлігі зарядталып жатқанда қосулы болса, онда ол уақыт ұзағырақ болады. Егер сіз зарядтау уақытын мүмкіндігінше қысқа еткіңіз келсе, онда ата-аналар бөлігін зарядтап жатқанда сөндіріп қойыңыз.
 - Батарея топтамасы толық зарядталса, ата-ана модулін қуат көзіне қоспай 24 сағат бойы қолдануға болады.

Ескертпе

Ата аналар бөлігін алғаш рет зарядтағанда, қызмет көрстеу уақыты 24 сағаттан кем болады. Қайта зарядталатын батареялар топтамасы өздерінің толық мүмкіндігіне төрт рет босап, қайта зарядталғанда ғана жетеді.

Ескертпе

Қайта зарядталатын батареялар топтамасы бірте бірте, тіпті ата аналар бөлігі қосылмаған болса да, таусылады.

5 Құралды пайдалану

- 1** Байланысты тексеру үшін, ата аналар бөлігі мен нәресте бөлігін бір бөлмеге қойыңыз (Сурет 10).
Нәресте бөлігі ата аналар бөлігінен ең кем дегенде 1 метр/3 фут қашықтықта болуы тиіс.
- 2** Нәресте модуліндегі қосу/өшіру түймесін  басып, қосылғанын білдіретін жасыл жарық жанғанша ұстап тұрыңыз. (Сурет 11)

Ескертпе

Қуат қосулы дегенді білдіретін жарық әрдайым жасыл болып жанады, тіпті ата аналар бөлігімен байланыс орнатылмаған болса да.

- *Түнгі жарық бір сәтке жанып, соған соң жүймен қайта сөнеді.*
 - *Көрсеткіш жанып, көрсеткіште батарея белгісі пайда болады (Сурет 12)*
 - *2 секундтан соң температура және дымқылдық көрсеткіштері пайда болады (Сурет 13).*
- 3** Ата-ана модуліндегі қосу/өшіру түймесін  басып, дыбыс деңгейінің жарығы бір сәтке жанғанша ұстап тұрыңыз. (Сурет 14)
- *Көрсеткіш жанып, батарея белгісі көрсеткіште пайда болады (Сурет 15).*
 - *LINK (Байланыс) жарығы қызыл болып жымыңдап, көрсеткіште «Searching» (Іздеуде) хабары пайда болады (Сурет 16).*
 - *Ата аналар бөлігі мен нәресте бөлігі арасында байлаыс орнатылған бойда ата аналар бөлігінде LINK (Байланыс) жарығы жасылға айналып, тоқтаусыз жанып тұрады. Дисплейде «Linked» (Байланысқан) хабары пайда болады (Сурет 17).*
 - *2 секундтан соң, «Linked» (Байланысқан) хабары және температура мен дымқылдық санғары көрсеткіште пайда болады. (Сурет 18)*

- *Ата аналар бөлігін алғаш қосқаныңызда, «Language» (тіл) деген хабар көрсеткіште пайда болады. Өзіңіз қалаған тілді таңдаңыз («Мәзір таңдаулары» тармағындағы «Көрсеткіштегі тілді таңдау» бөлігін қараңыз) (Сурет 19).*
- *Байланыс орнатылмаса, ата-ана модуліндегі LINK (Байланыс) жарығы қызыл болып жыпылықтайды. Ата-ана модулі анда-санда дыбыс шығарып, дисплейде «Searching» (Іздеуде) және «Not linked» (Байланыспаған) хабарлары пайда болады (Сурет 20).*

Құрғақ материалдар	Материалдар қалыңдығы	Байланысты жоғалту
Ағаш, гипс, картон, әйнек (металы жок, сым немесе қорғасын)	< 30 см/12 дюйм	0-10%
Кірпіш, желімделген фанер	< 30 см/12 дюйм	5-35%
Темірбетон	< 30 см/12 дюйм	30-100%
Металл торлар мен кесектер	< 1 см/0,4 дюйм	90-100%
Металл немесе алюминий беттері	< 1 см/0,4 дюйм	100%

Сулы немесе дымқыл материалдардан байланыс аймағы толығымен жоғалуы мүмкін.

5.1 Нәресте бақылаушысын орнықтыру

- 1 Нәресте бөлігін өзіңіздің нәрестеңізден ең кем дегенде 1 метр/3 фут қашықтықта қойыңыз (Сурет 21).
- 2 Ата аналар бөлігін нәресте бөлігі жұмыс жасайтын аймағына қойыңыз. Акустикалық жаңғырық болмас үшін, оның нәресте бөлігінен кем дегенде 1 метр/3 фут екендігін тексеріңіз (Сурет 10). Жұмыс жасайтын аймақ жөнінде толығырақ ақпарат алу үшін, «Жұмыс жасау аймағы» тармағын қараңыз.

5.1.1 Жұмыс жасау аймағы

Нәресте бақылағышының ашық ауада жұмыс жасау диапазоны — 330 метр/1000 фут. Қоршаған ортаға және басқа кедергі келтіретін факторларға байланысты бұл диапазон кішірек болуы мүмкін. Үй ішіндегі жұмыс жасау диапазоны — 50 метр/150 фут.

🔊 Ескертпе

ECO (ЭКО) режимі қосылып тұрғанда да нәресте бақылағышының жұмыс жасау диапазоны кішірек болады. «Мәзір мүмкіндіктері» тарауының ECO (ЭКО) режимі бөлімін қараңыз.

6 Мүмкіндіктер

Келесі мүмкіндіктер тек «Мәзір таңдаулары» тармағында ғана суреттелген, себебі олар тек ата аналар бөлігінің мәзірінде ғана басқарылады.

- Микрофон сезімталдығын орнату.
- Дыбыс ескертпесі қосулы/өшірулі.
- Бөлме температура кесіндісін анықтау (минималды және максималды температура).
- Температура ескертпесі қосу/өшіру.
- Вибрация ескертпесі қосулы/өшірулі.
- ECO (ЭКО) режимін қосу/өшіру
- Температура шкаласын орнату (Фаренгейт немесе Цельсий).

6.1 Дауыс зорайтқыш дауысын тәртіпке келтіру

- 1 Нәресте бөлігіндегі + және – дауыс түймесін өзіңізге керек дауыс зорайтқыш деңгейін таңдау үшін, жиі басыңыз (Сурет 22).
- 2 Ата-аналар бөлігіндегі + және – дауыс түймесін өзіңізге керек дауыс зорайтқыш деңгейін таңдау үшін, жиі басыңыз (Сурет 23).

- *Көрсеткіш әдетте бөліктерде таңдалған дауыс деңгейін көзге көрінетін етіп көрсетеді: (Сурет 24)*
 - 1 ең төменгі дыбыс деңгейі (ата-ана модулі мен нәресте модулі);
 - 2 ең жоғарғы дыбыс деңгейі (ата-ана модулі мен нәресте модулі).

Ескертпе

Дыбыс ең төменгі деңгейде тұрса, дисплейде OFF («Өшірілген») хабары шығады.

Ескертпе

Егер дауыс деңгейі жоғары деңгейге орнатылған болса, онда бөліктер көбірек қуат жұмсайды.

6.2 Сөйлесу қызметі

Сіз ата-аналар бөлігіндегі TALK (Сөйлеу) түймесін қолданып, нәрестеңізбен сөйлесе аласыз (мысалы оны жұбату үшін).

- 1 TALK (Сөйлеу) түймесін басып, ұстап тұрып, микрофонға 15-30см қашықтықтан анық етіп сөйлеңіз (Сурет 25).
 - *Жасыл LINK (Байланыс) жарығы жымыңдай бастайды, және «Talk» (Сөйлеу) хабары көрсеткіште пайда болады.*

- 2 Сөйлесіп болғаннан соң TALK (Сөйлеу) түймесін жіберіңіз.

6.3 Дауыс деңгейін білдіретін жарық

Ата аналар бөлігі тоқтаусыз нәресте бөлмесіндегі дыбыс деңгейін бақылап отырады және егер ол жерде кез келген әрекет пайда болса, дыбыс жарығы жанып, сізге белгі береді. Егер сіздің нәрестеңіз жыласа, ата аналар бөлігіндегі дауыс деңгей жарығы жанады.

- Нәресте бөлігі дыбыс ұстамаса, ата аналар бөлігіндегі дауыс деңгей жарықтары сөніп тұрады.
- Нәресте бөлігі дыбыс ұстаса, ата аналар бөлігіндегі дауыс деңгей жарықтарының бірі немесе бірнешеуі жанады. Жанған дауыс деңгей жарықтары нәресте бөлігі ұстаған дыбыстың деңгейіне сәйкес келеді.

6.4 Түнгі жарық

Ескертпе

Сіз, сонымен қатар, ата аналар бөлігіндегі мәзірінен түнгі жарықты жауыңызға немесе сөндіруіңізге болады («Мәзір таңдаулары» тармағындағы «түнгі жарық» бөлігін қараңыз).

- 1 Түнгі жарықты қосу үшін, нәресте модуліндегі түнгі жарық түймесін  басыңыз. (Сурет 26)

- * ата-ана модулінің дисплейінде көрсетіледі.*

- 2 Түнгі жарықты сөндіру үшін, түнгі жарық түймесін  қайта басыңыз.

- *Түнгі жарық жәймен түнеріп, толығымен сөнеді.*
- * ата-аналар бөлігінің көрсеткішінен жойылады.*

Кеңес

Егер сіз нәресте бөлігін батареядан жұмыс жасатып жатқан болсаңыз, онда түнгі жарықты сөндіріп қойыңыз. Бұл қуатты үнемдейді.

6.5 Ата аналар бөлігіне пейджинг жіберу

Ата-ана модулін жоғалтып алған жағдайда, нәресте модуліндегі PAGE (Пейджер) түймесін қолданып табуға болады.

Ескертпе

Пейджинг функциясы тек ата аналар бөлігі қосулы болса ғана жұмыс жасайды.

- 1 Нәресте бөлігіндегі PAGE (Пейджер) түймесін басыңыз (Сурет 27).

- *Ата аналар және нәресте бөліктеріндегі көрсеткіште «Paging» (пейджер) хабары пайда болады.*
- *Ата аналар бөлігі пейджер дыбысын шығарады.*

- 2 Пейджинг ескертпе дыбысын тоқтату үшін, PAGE (Пейджер) түймесін қайта басыңыз немесе ата аналар бөлігіндегі кез келген түймені басыңыз.

6.6 Бесік жыры функциясы

⊖ Ескертпе

Сіз сонымен қатар, бесік жыры функциясын ата аналар бөлігіндегі мізіден басқара аласыз. («Мәзір таңдаулары» тармағындағы «Бесік жыры функциясы» бөлігін қараңыз).

- 1 Ағымдағы таңдалған бесік жырын ойнату үшін нәресте модуліндегі ойнату/тоқтату ►■ түймесін басыңыз. (Сурет 28)
- 2 Басқа бесік жырын таңдау мақсатында нәресте модуліндегі бесік жыры түймесін ♪ 2 секунд басып тұрса, бесік жырларының тізімі шығады. (Сурет 29)

⊖ Ескертпе

Бесік жыры түймесін ♪ 2 секундтан артық басып тұрмаса, дисплейдегі бесік жыры ойнай бастайды.

- *Дисплейде бесік жырының нөмірі мен бесік жыры белгісі ♪ пайда болады.*
- *Таңдалған бесік жыры 5 рет қатар ойнатылады.*
- *Play all («Бәрін ойнату») функциясы таңдалса, 5 бесік жырының барлығы бір рет ойнатылады.*

- 3 Бесік жырын тоқтату үшін нәресте модуліндегі ойнату/тоқтату түймесін ►■ қайта басыңыз. (Сурет 28)

- 4 Бесік жыры ойнап жатқанда басқа бесік жырын таңдау үшін:
 - Бесік жырларын қарап шығу үшін нәресте модуліндегі бесік жыры түймесін ♪ 2 секунд басып тұрыңыз.

⊖ Ескертпе

Бесік жыры түймесін ♪ 2 секундтан артық басып тұрмаса, дисплейдегі бесік жыры ойнай бастайды.

6.7 Дымқылдық

Ата аналар бөлігі мен нәресте бөлігі арасында байланыс орнатылған кезде дымқылдық деңгейі екі бөлікте де көрсетіліп тұрады.

Тиімді дымқылдық деңгейі 40% бен 60% аралығы болып келеді. Бөлме дымқылдығын дұрыс деңгейде сақтау өте маңызды, себебі соның арқасында сіз нәрестеңізді былжыр қабының тітіркенуінен, терінің кебуленуінен және қышуынан, ернінің желденіп кетуінен, кеуіп кеткен тамақ және тамақ ауыруынан сақ етесіз. Былжыр қабықтар дұрыс жұмыс жасамаса, онда нәрестеңіз зиянкес бактериялардан қорғау мүмкіндігінен айырылады. Демек сіздің нәрестеңіздің суық тигізіп алу немесе тұмаурап қалу мүмкіндігі артады, және зең немесе бактерия инфекцияларына қарсы тұру мүмкіндігі төмендейді деген сөз.

Philips AVENT Ultrasonic Дымқылдатқышы сізге ауа сапасын арттырып, нәресте бөлмесінде жайлы дымқыл деңгейін сақтау мүмкіндігін ұсынады. Өзіңіздің жергілікті Philips Тұтынушыларды Күту Орталығымен байланысып, өнімді сұрауыңызға болады.

⊖ Ескертпе

Нәресте бөлігі дымқылдық деңгейін тек өлшейді. Нәресте бақылаушысы арқылы сіз дымқылдық деңгейін бақылай алмайсыз.

6.8 Жұмыс жасау аймағынан тыс деген ескертпе

Ата-ана модулі нәресте модулінің диапазонынан тыс шығып кетсе, ата-ана модулі анда-санда дыбыс шығарып, дисплейде «Searching» (Іздеуде) және «Not linked» (Байланыспаған) хабары пайда болады. Ата-ана модуліндегі LINK (Байланыс) жарығы қызыл болып жыпылықтайды.

⊖ Ескертпе

Нәресте бөлігі сөндірулі кезде, ата-аналар бөлігінің көрсеткішінде, сонымен қатар, «Not linked» (Байланыспаған) хабары пайда болады.

7 Менюдің мүмкіндіктері

Барлық функциялар ата-ана модулі арқылы басқарылғанымен, кейбіреулері нәресте модулінен де басқарылады.

7.1 Меню қызметі – жалпы түсініктеме

☰ Ескертпе

Мәзір функциялары тек нәресте бөлігі мен ата-аналар бөлігі арасында байланыс орнатылғанда ғана жұмыс жасайды.

- 1 MENU (Мәзір) түймесін басып, менюді ашыңыз (Сурет 30).
 - *Бірінші менюдің мүмкіндіктері көрсеткіште пайда болады.*
- 2 – және + түймелерін басып, өзіңізге керекті менюдің мүмкіндіктерін таңдаңыз (Сурет 31).

☰ Ескертпе

Жебе сізге қай бағытта іздеу салуыңызға болатынын көрсетеді.

- 3 Мақұлдау үшін, ОК түймесін басыңыз (Сурет 32).
- 4 + және – түймелерін басып, керекті бағдарламаны таңдаңыз.
- 5 Мақұлдау үшін, ОК түймесін басыңыз.
 - *Жаңа параметр бір рет жыпылықтайды. Saved («Сақталды») хабары да бір рет жыпылықтап, дисплейден жоғалады.*
- 6 Менюдан шығу үшін, MENU (Мәзір) түймесін тағы басыңыз.

7.2 ECO (ЭКО) режимі

☰ Ескертпе

ECO (ЭКО) режимін тек ата-ана модуліндегі мәзірден ғана қосуға және өшіруге болады. ECO (ЭКО) режимін құралдың қуатты тұтынуын үнемдеу үшін қолдануға болады. Нәрестені жақын жерден бақылау алыс жерден бақылағаннан гөрі тарату қуаты мен электр қуатын аз жұмсайды. Нәрестені жақын жерден бақылағанда ECO (ЭКО) режимін қосуға болады. ECO (ЭКО) режимінде құрал аз қуат тұтынса да, ешбір кедергісіз нәрестені бақылауға мүмкіндік береді. Нәресте бақылағышын ECO (ЭКО) режимінде пайдалану қоршаған ортаны қорғауға септігін тигізеді.

☰ Ескертпе

Нәресте бақылағышының ECO (ЭКО) режимінде ашық ауада жұмыс диапазоны — 260 метр. Қоршаған орта мен кедергі келтіретін басқа факторларға байланысты бұл диапазон кішірек болуы мүмкін.

- 1 «+» және «-» түймелері арқылы «ECO (ЭКО) режимі» параметрін таңдаңыз (Сурет 31).
- 2 Мақұлдау үшін, ОК түймесін басыңыз (Сурет 32).
- 3 ECO (ЭКО) режимі өшіп тұрса, дисплейде Оп? («Қосу керек пе?») хабары шығады. ECO (ЭКО) режимін қосу үшін ОК түймесін басыңыз. ECO (ЭКО) режимі қосылған болса, дисплейде Off? («Өшіру керек пе?») хабары шығады. ECO (ЭКО) режимін өшіру үшін ОК түймесін басыңыз.
 - *ECO (ЭКО) режимін «оп» (қосу) күйіне келтірсе, ата-ана модулі өшіп, қайта қосылады. Екі модуль де ECO (ЭКО) режимінде жұмыс жасап тұрғанын көрсету үшін нәресте модулі мен ата-ана модулінің дисплейінде ECO (ЭКО) режимінің белгісі шығады.*

Ескертпе

ECO (ЭКО) режимі қосылып тұрғанда, ата-аналар мен нәресте модулінің арасындағы байланыс үзілуі мүмкін. Бұл жұмыс диапазонының ECO (ЭКО) режимі үшін тым үлкен екенін білдіреді. Бұл жағдайда жұмыс модульдерді жақындатыңыз немесе ECO (ЭКО) режимін өшіріңіз.

7.3 Түнгі жарық қосу/өшіру

- 1 «Жарық» пен + таңдаңыз және – арқылы
- 2 Мақұлдау үшін, ОК түймесін басыңыз.
- 3 Егер түнгі жарық сөнүлі болса, көрсеткіште «On» (қосу) хабары көрініп тұрады. Түнгі жарықты қосу үшін, ОК түймесін басыңыз. Егер түнгі жарық қосулы болса, көрсеткіште «Off» (сөндіру) хабары көрініп тұрады. Түнгі жарықты сөндіру үшін, ОК түймесін басыңыз.

7.4 Бесік жыры функциясы

7.4.1 Бесік жырын таңдау

- 1 + және – түймелерін басып, «Lullaby» (бесік жыры) таңдаңыз.
- 2 Мақұлдау үшін, ОК түймесін басыңыз.
- 3 + түймесін бір рет немесе бірнеше рет басып, тізімде көрсетілген бес түрлі бесік жырының бірін таңдаңыз немесе «Play all» (бәрін ойнат) бағдарламасын басып, таңдаңыз.
- 4 Мақұлдау үшін, ОК түймесін басыңыз. 5 бесік жырының біреуі таңдалса, 5 рет қатарынан ойнатылады. Play all («Бәрін ойнату») функциясы таңдалса, 5 бесік жырының барлығы бір рет ойнатылады.

7.4.2 Басқа бесік жырына алмасу

- 1 + түймесін басып, тізімнен басқа бесік жырын таңдаңыз.
- 2 Мақұлдау үшін, ОК түймесін басыңыз.

7.4.3 Бесік жырын уақытша тоқтату

- 1 ОК түймесін басыңыз.
 - *Көрсеткіште «Paused» (Уақытша тоқтатылды) хабары пайда болады.*
- 2 Бесік жырын ары қарай ойнату үшін ОК түймесін қайта басыңыз. Бесік жыры 30 секунд ішінде қайта ойнатылмаса, бесік жыры функциясы автоматты түрде өшеді. Дисплейден «Paused» (Уақытша тоқтатылды) хабары мен бесік жыры белгісі жойылады.

7.4.4 Бесік жырын тоқтату

- 1 + түймесін басып, тізімнен «Stop» (тоқтат) бағдарламасын таңдаңыз.
- 2 Мақұлдау үшін, ОК түймесін басыңыз.

7.5 Микрофон сезімталдығын орнату

Ескертпе

Микрофон сезімталдығын тек ата-аналар бөлігіндегі мәзірден ғана сәйкестендіре аласыз. Сіз нәресте бөлігіндегі микрофон сезімталдығын өзіңізге керекті деңгейге қойып алуыңызға болады. Сіз микрофон сезімталдығын тек ата-аналар бөлігі мен нәресте бөлігі арасында байланыс орнатылғаннан соң ғана өзгерте аласыз, мәселен, ата-аналар бөлігіндегі LINK (Байланыс) жарығы тоқтаусыз жасыл болып жанғанда.

- 1 + және – түймелерін басып, «Sensitivity» (сезімталдық) таңдаңыз.
- 2 Мақұлдау үшін, ОК түймесін басыңыз.
- 3 + және – түймелерін басып, нәресте бөлігіне керекті микрофон сезімталдық деңгейін таңдаңыз. (Сурет 24)
 - 1 Ең төменгі сезімталдық деңгейі
 - 2 Ең жоғарғы сезімталдық деңгейі
- 4 Мақұлдау үшін, ОК түймесін басыңыз.
 - *Көрсеткіште «Saved» (сақталды) хабары пайда болады.*

Ескертпе

Микрофон сезімталдығы тым жоғары деңгейге орнатылған кезде, нәресте модулі дыбыстарды көбірек қабылдап, соған байланысты жиірек таратады. Нәтижесінде модульдер қуатты көбірек тұтынады, ал батареяның қызмет ету мерзімі қысқарады.

7.6 Дыбыс ескертпесі қосылуы/өшірулі

Ескертпе

Сіз дыбыс ескертпесін тек ата аналар бөлігіндегі мәзірден қоса/өшіре аласыз. Осы мүмкіндік арқасында сіз нәрестеніңізді үнсіз қадағалай аласыз. Оның арқасында сіз ата аналар бөлігінің дауысын сөндіріп тастағанда да нәрестеніңіз жылағанда ескерту ала аласыз. Егер дыбыс ескертпесі қосылып тұрса, бірақ дыбысы өшіп тұрса, ата-ана модулі төртінші дыбыс деңгейіндегі жарық жанған бойда дыбыс шығарады. Оған қоса, ата-ана модулінің дисплейі жанып, дисплейде дыбыс ескертпесінің белгісі () жыпылықтайды.

- 1 «+» және «-» түймелері арқылы Alert settings («Ескертпе параметрлері») параметрін таңдаңыз.
- 2 Мақұлдау үшін, ОК түймесін басыңыз.
- 3 «+» және «-» түймелері арқылы Sound Alert («Дыбыс ескертпесі») параметрін таңдаңыз.
- 4 Мақұлдау үшін, ОК түймесін басыңыз.
- 5 Егер ескертпе сөнулі болса, көрстекіште «On» (қосу) хабары көрініп тұрады. Ескертпені қосу үшін, ОК түймесін басыңыз. Егер ескертпе қосылуы болса, көрсеткіште «Off» (сөндіру) хабары көрініп тұрады. Ескертпені сөндіру үшін, ОК түймесін басыңыз.
 - **Дыбыстық ескертпені «On» (Қосылған) күйіне қойса, ата-ана модулінің дисплейінде дыбыс ескертпесінің белгісі () пайда болады.**

7.7 Бөлме температура аралығын орнату

Ескертпе

Сіз температура кесіндісін тек ата аналар бөлігіндегі мәзірден ғана сәйкестендіре аласыз. Нәресте, әдетте, 16°C және 20°C температура аралығындағы бөлмеде жайлы ұйықтайды. Бұл бөлме температурасы өте маңызды, себебі нәрестелер, ересек адамдар тәрізді, өз денесінің температурасын басқара алмайды. Нәрестеге температура өзгерістеріне бейімделу үшін, ұзағырақ уақыт керек.

Температура диапазоны таңдалмаса, нәресте бөлмесіндегі температура 14°C-тан төмен немесе 35°C-тан жоғары болғанда, нәресте бақылағышының дисплейі ескерту береді. Бұл жағдайда, ата-ана модулі дисплейінің фондық жарығы жанып, дисплейде High (Жоғары) немесе Low (Төмен) хабары пайда болады. Ең төменгі және ең жоғарғы температура параметрлерінің әдепкі мәндерін өзгерту үшін төмендегі нұсқауларды орынданыз.

Ескертпе

Екі бөлік байланыста болғанда, нәресте бөлме температурасы екі бөліктің де көрстекіштерінде көрініп тұрады.

- 1 + және – түймелерін басып, «Temperature» (температура) таңдаңыз
- 2 Мақұлдау үшін, ОК түймесін басыңыз.
- 3 + және – түймелері арқылы «Range» (кесінді) таңдаңыз.
- 4 Мақұлдау үшін, ОК түймесін басыңыз.
- 5 + және – түймелері арқылы өзіңіз қалаған минималды температураны таңдаңыз.
- 6 Мақұлдау үшін, ОК түймесін басыңыз.
- 7 + және – түймелері арқылы өзіңіз қалаған максималды температураны таңдаңыз.
- 8 Мақұлдау үшін, ОК түймесін басыңыз.
 - **Көрсеткіште «Saved» (сақталды) хабары пайда болады.**

7.8 Температура ескертпесі қосу/өшіру

Ескертпе

Сіз температура ескертпесін тек ата аналар бөлігіндегі мәзірден ғана сәйкестендіре аласыз.

Ескертпе

Егер температура ескертпесі тым жиі белсендіріліп отырса, онда минималды температурасын төмендетіңіз және/немесе максималды температурасын жоғарлатыңыз («бөлме температура кесіндісін орнатуды» қараңыз)

Температура ескертпесі қосылып тұрса, бөлмедегі температура алдын ала орнатылған ең жоғарғы температура мәнінен артық немесе ең төменгі температура мәнінен төмен болғанда, ата-ана модулі дыбыстық белгі береді. Бұған қоса, ата-ана модулі дисплейінің фондық жарығы жанып, дисплейде температура ескертпесінің белгісі () жыпылықтап, High (Жоғары) немесе Low (Төмен) хабары пайда болады. Ең төменгі және ең жоғарғы температура параметрі орнатылмаған болса, температура ескертпесі нәресте бөлмесіндегі температура 14°C-тан төмен немесе 35°C-тан артық болғанда, шығады.

- 1 + және – түймелерін басып, «Temperature» (температура) таңдаңыз
- 2 Мақұлдау үшін, ОК түймесін басыңыз.
- 3 + және – түймелерін басып, «Alert» (ескертпе) таңдаңыз.
- 4 Мақұлдау үшін, ОК түймесін басыңыз.
- 5 Егер ескертпе сөнулі болса, көрсеткіште «On» (қосу) хабары көрініп тұрады. Ескертпені қосу үшін, ОК түймесін басыңыз. Егер ескертпе қосылы болса, көрсеткіште «Off» (сөндіру) хабары көрініп тұрады. Ескертпені сөндіру үшін, ОК түймесін басыңыз.

7.9 Вибрация ескертпесі қосулы/өшірулі

Ескертпе

Сіз Вибрация ескертпесін тек ата аналар бөлігіндегі мәзірден ғана қоса/өшіре аласыз. Егер вибрация ескертпесі қосылған болса, ата-аналар бөлігі, дауысы сөндірулі болса да, төртінші дауыс деңгейіндегі жарық жанған бойда вибрация бере бастайды.

- 1 «+» және «-» түймелері арқылы Alert settings («Ескертпе параметрлері») параметрін таңдаңыз.
- 2 Мақұлдау үшін, ОК түймесін басыңыз.
- 3 «+» және «-» түймелері арқылы Vibration («Діріл») параметрін таңдаңыз.
- 4 Мақұлдау үшін, ОК түймесін басыңыз.
- 5 Егер вибрация ескертпесі сөнулі болса, көрсеткіште «On» (қосу) хабары көрініп тұрады. вибрация ескертпесін қосу үшін, ОК түймесін басыңыз. Егер вибрация ескертпесі қосылы болса, көрсеткіште «Off» (сөндіру) хабары көрініп тұрады. вибрация ескертпесін сөндіру үшін, ОК түймесін басыңыз.

7.10 Көрstekіш тілін орнату

- 1 «+» және «-» түймелерін басып, «Settings» (Параметрлер) дегенді таңдаңыз.
- 2 Мақұлдау үшін, ОК түймесін басыңыз.
- 3 + және – түймелерін басып, «Language» (тілді) таңдаңыз.
- 4 Мақұлдау үшін, ОК түймесін басыңыз.
- 5 + және – түймелерін басып, қалаған тілді таңдаңыз.
- 6 Мақұлдау үшін, ОК түймесін басыңыз.

7.11 Температура шкаласын қою

Ескертпе

Температура шкаласын тек ата-ана модулінің мәзірі арқылы реттеуге болады.

Температура шкаласын Цельсий (С) немесе Фаренгейт (F) көрсеткішіне қоюға болады.

- 1 «+» және «-» түймелерін басып, Settings («Параметрлер») дегенді таңдаңыз.
- 2 Мақұлдау үшін, ОК түймесін басыңыз.
- 3 «+» және «-» түймелерін басып, Temp scale («Температура шкаласы») дегенді таңдаңыз.
- 4 Мақұлдау үшін, ОК түймесін басыңыз.
- 5 «+» және «-» түймелері арқылы «Celsius» («Цельсий») немесе «Fahrenheit» («Фаренгейт») шкаласын таңдаңыз.

7.12 Қайта қосу қызметі

Ата-аналар бөлігіндегі осы функция сізге нәресте және ата-аналар бөлігіндегі бағдарламаларды бір дегенде бастапқы күту бағдарламасына орната алу мүмкіндігін береді. Сіз бұл функцияны егер «Жиі қойылатын сұрақтар» тармағындағы кеңестер арқылы келел мәселеніңізді шеше алмасаңыз, қолдануыңызға болады.

- 1 «+» және «-» түймелерін басып, Settings («Параметрлер») дегенді таңдаңыз.
- 2 Мақұлдау үшін, ОК түймесін басыңыз.
- 3 + және – түймелері арқылы «Reset» (қайта орнату) бағдарламасын таңдаңыз.
- 4 Мақұлдау үшін, ОК түймесін басыңыз.
 - *Ата-аналар бөлігіндегі көрсеткіште «Құптайсыз ба?» деген хабар пайда болады.*
- 5 Мақұлдау үшін, ОК түймесін басыңыз.
 - *Ата-аналар бөлігі сөніп, содан соң қайта қосылады.*
 - *Енді бөліктер бастапқы зауыттағы бағдарламаларға апарылды деген сөз.*

7.12.1 Алдын ала орнатылған бағдарлама

Ата-аналар бөлігі

- Вибрация ескертпесі: сөнулі.
- Тіл: ағылшын.
- Дауыс зорайтқыш деңгейі: 1.
- Микрофон сезімталдығы: 5.
- Дауыс ескертпесі: сөндірулі.
- Температура ескертпесі: сөндірулі.
- «Температура төмен» ескертпесі: 14°C.
- Temperature high («Жоғары температура») ескертпесі: 35°C.
- Температура шкаласы: Цельсий.
- ECO (ЭКО) режимі: өшірілген.

Нәресте бөлігі

- Дауыс зорайтқыш деңгейі: 3.
- Түнгі жарық: өшірулі.
- Бесік жыры: өшірілген.

8 Қосалқы құралдар

8.1 Белдікке қыстыратын қыстырма және мойын белдігіне арналған тесікше

Егер ата аналар бөлігіндегі батарея топтамасы жеткілікті түрде зарядталған болса, онда сіз ата аналар бөлігін өзіңізбен бірге үй ішінде немесе үй сыртында алып жүруіңізге болады. Ол үшін сіз бөлікті белдігіңізге немесе бел байламыңызға белдік қыстырмасымен бекітіп алуыңызға, немесе мойын белдігімен мойныңызға іліп алуыңызға болады. Осының арқысында сіз нәрестеніңізді ары бері жылжып жүріп бақылай аласыз.

8.1.1 Белдік қыстырмасын қосу

- 1 Белдік қыстырмасын ата аналар бөлігіне сырт еткізіп салыңыз (Сурет 33).

8.1.2 Белдік қыстырмасын ажырату

- 1 Белдік қыстырмасын ата аналар бөлігінен суырып алыңыз.

8.1.3 Мойын белдігін қосу

- 1 Мойын белдігінің ұшындағы ілмегін белдіктің артындағы тесікшеге енгізіңіз. Белдіктің ұшындағы ілмектен белдікті толығымен өткізіп, тығыздып тартыңыз (Сурет 34).

8.1.4 Мойын белдігін ажырату

- 1 Мойын белдігін белдік ұшындағы ілмектен өткізіп, белдіктің артындағы тесікшеден белдік ұшындағы ілмекті тартып шығарыңыз.

9 Тазалау және техникалық қызмет көрсету

Абайлаңыз

Нәресте және ата ана бөліктерін ешқашан суға батырмаңыз және оларды ағын су астында тазаламаңыз.

Абайлаңыз

Тазалағыш спрей немесе сұйықтықтарды қолданбаңыз.

- 1 Нәресте бөлігін тоқ сымна қосулы тұрса, суырыңыз, ал ата-аналар бөлігін зарядтау құрылғысынан алыңыз.
- 2 Нәресте және ата-аналар бөліктерінің екеуін де дымқыл шүберекпен сүртіп тазалаңыз.

Абайлаңыз

Тоққа қосулы зарядтаушыға ата-аналар бөлігін қояр алдында оның кебу екендігін тексеріңіз.

- 3 Зарядтау құрылғысын құрғақ шүберекпен тазалаңыз.
- 4 Адаптерды құрғақ шүберекпен тазалаңыз.

10 Сақтау

- Сіз сапар шеккенде, нәресте бақылаушысын арнайы сапар шеккенде салып қоятын дорбаға салуыңызға болады.
- Нәресте қадағалаушысын біраз уақыт бойы қолданбайтын болсаңыз, нәресте бөлігіндегі қайта зарядталмайтын батареяларды және ата-аналар бөлігіндегі қайта зарядталатын батареяларды алып қойыңыз. Ата-аналар бөлігін, нәресте бөлігін, зарядтаушыны және адапторды салқын және кебу жерде сақтаңыз.

11 Ауыстыру

11.1 Нәресте бөлігі

11.1.1 Батареялар

Нәресте бөлігіндегі қайта зарядталмайтын батареяларын тек төрт қайта зарядталмайтын 1.5V R6 AA батареяларымен ғана алмастырыңыз.

Ескертпе

Біз сізге тек Philips қайта зарядталмайтын батареяларын ғана қолданыңыз деп қатаң кеңес береміз.

11.1.2 Адаптер

Нәресте бөлігінің адапторын тек түп нұсқалы адаптор түрімен ғана алмастырыңыз. Сіз жаңа адапторды өзіңіздің дилеріңізден немесе Philips қызмет орталығынан тапсырыс арқылы алуыңызға болады.

- Тек Ұлыбритания: SSA-5W-09 UK 075040F.
- Басқа елдер: SSA-5W-09 EU 075040F.

11.2 Ата-аналар бөлігі

11.2.1 Батарея топтамасы

Басты құрылғыдағы батарея топтамасын тек Li-ion 1000mAh батарея топтамасымен ғана алмастырыңыз.

11.2.2 Адаптер

Ата аналар бөлігінің зарядтаушысының адапторын тек түп нұсқалы адаптор түрімен ғана алмастырыңыз. Сіз жаңа адапторды өзіңіздің дилеріңізден немесе Philips қызмет орталығынан тапсырыс арқылы алуыңызға болады.

- Тек Ұлыбритания: SSA-5W-09 UK 075050F.
- Басқа елдер: SSA-5W-09 EU 075050F.

12 Қоршаған орта

- Қызмет мерзімі аяқталғанда, құралды әдеттегі қоқыспен бірге тастамай, ресми жинау орнына тапсырыңыз. Осылайша, сіз қоршаған ортаны сақтауға көмектесесіз (Сурет 35).
- Қайта зарядталмайтын батареялар және батарея топтамаларында қоршаған айналаға зақым тигізетін заттар бар. Қайта зарядталмайтын батареялар және батарея топтамаларын әдеттегі үй қоқыстарымен бірге тастауға болмайды, оларды арнайы жинап алатын орындарға өткізіңіз. Қайта зарядталмайтын батареялар және батарея топтамаларын тастар және жинап алатын арнайы ресми орынға өткізер алдында орнынан алыңыз. (Сурет 36)

13 Кепілдік және қызмет көрсету

Қызмет немесе ақпарат керек болса, сондай-ақ бір мәселе туындаса, www.philips.com мекенжайы бойынша Philips AVENT веб-торабына кіріңіз немесе еліңіздегі Philips тұтынушылар орталығына хабарласыңыз (телефон нөмірін дүние жүзі бойынша берілетін кепілдік кітапшасынан табуға болады). Еліңізде тұтынушылар орталығы болмаса, жергілікті Philips дилеріне хабарласыңыз.

14 Жиі қойылатын сұрақтар

Бұл тарауда құрал туралы жиі қойылатын сұрақтар тізімі берілген. Сұрағыңызға жауап таппасаңыз, еліңіздегі тұтынушыларға қызмет көрсету орталығымен байланысыңыз.

ECO (ЭКО) режимі деген не? Бұл режим қоршаған ортаға қай жағынан пайдалы?

- ECO (ЭКО) режимі қуат тұтынуды үнемдеу үшін жасалған. Нәрестені жақын жерден бақылағанда алыс жерден бақылағанмен салыстырғанда аз қуат жұмсалады. Нәрестені жақын жерден бақылағанда ECO (ЭКО) режимін орнатуға болады. ECO (ЭКО) режимін қосу арқылы нәресте бақылағышы аз қуат тұтынып, қоршаған ортаға пайдасын тигізеді.

Модульдердегі қосу/өшіру түймелерін басқанда, нәресте модуліндегі қуат жарығы мен ата-ана модуліндегі LINK (Байланыс) жарығы неге жанбайды?

- Мүмкін ата аналар бөлігіндегі қайта зарядталатын батарея топтамасы бос шығар және ата аналар бөлігі зарядтаушыға қосылмаған шығар. Құралдың кішкене шанышқысын зарядтаушыға енгізіп, адапторды қабырғадағы розеткаға енгізіңіз, және ата аналар бөлігін зарядтаушыға қойыңыз. Содан соң қосу/өшіру түймесін басып, нәресте бөлігімен байланыс орнатыңыз.
- Мүмкін нәресте бөлігіндегі қайта зарядталмайтын батареялары таусылған болар және нәресте бөлігі тоққа қосылмаған шығар. Қайта зарядталмайтын батареяларды алмастырыңыз немесе нәресте бөлігін тоққа қосыңыз. Содан соң, қосу/өшіру түймесін басып, ата аналар бөлігімен байланыс орнатыңыз.
- Егер ата аналар бөлігіндегі LINK (Байланыс) жарығы сонда да жымыңдамаса, онда қайта орнату түймесін басып, бөліктерді бастапқы бағдарламаларға келтіріңіз.

Неліктен LINK (Байланыс) жарығы ата-ана модулінде үздіксіз қызыл болып жанып, дисплейде «Searching» (Іздеуде) хабары пайда болады?

- Нәресте бөлігі мен ата аналар бөлігі бір бірімен байланыс аймағынан тыс шығар. Екеуінің ара қашықтығын азайтыңыз.
- Мүмкін нәресте бөлігі сөнуді шығар. Нәресте бөлігін қосыңыз.
- Жұмыс диапазоны тым үлкен болғанымен, ECO (ЭКО) режимі қосылып тұр. Ата-ана модулін нәресте модуліне жақындатыңыз немесе ECO (ЭКО) режимін өшіріңіз.

Неліктен нәресте бөлігіндегі көрсеткіште батарея белгісі жымыңдайды?

- Мүмкін нәресте бөлігіндегі қайта зарядталмайтын батареялар таусыла бастаған болар. Қайта зарядталмайтын батареяларды алмастырыңыз немесе нәресте бөлігін тоққа қосыңыз. («Қолдануға дайындық» тармағын қараңыз).

Неліктен ата аналар бөлігі телеметрлік дыбысын шығарады?

- Нәресте модулімен байланыс үзілсе, ата-ана модулі LINK (Байланыс) жарығы қызыл болып жыпылықтап тұрғанда дыбыс шығарады және дисплейде «Searching» (Іздеуде) хабары көрсетіледі. Ата-ана модулін нәресте модуліне жақындатыңыз.
- Егер ата аналар бөлігі бип дыбысын шығарып, көрстекіштегі батарея белгісі бос болса, онда қайта зарядталатын батарея топтамасы таусылайын деп жатыр. Батарея топтамасын қайта зарядтаңыз.
- Дыбыс ескертпесі жұмыс жасап тұрғанда дауысты сөндірген болсаңыз, ата аналар бөлігіндегі төртінші дауыс деңгей жарығы көгілдір болып жанған бойда бип дыбысын шығаратын болады, себебі нәресте бөлігі дыбысты қағып алады.
- Ата-ана модуліндегі температура диапазоны орнатылса және температура ескертпесі қосылып тұрса, бөлме температурасы орнатылған температурадан немесе 14°C-тан төмен немесе орнатылған деңгейден немесе 35°C-тан артық болса, ата-ана модулі дыбыс шығарады.
- Мүмкін нәресте бөлігі сөнуді шығар. Нәресте бөлігін қосыңыз.

Неліктен құрал жағымсыз жоғары үн шығарады?

- Бөліктер бір біріне тым жақын орналасқан. Ата аналар бөлігін нәресте бөлігінен ең кем дегенде 1 метр/3 фут қашықтыққа қойыңыз.
- Ата аналар бөлігіндегі дауыс деңгейі тым жоғары етіліп қойылған болар. Ата аналар бөлігінің дауыс деңгейін төмендетіңіз.

Неліктен мен дыбыстарды естімеймін/ Неліктен мен нәрестемнің жылағанын естімеймін?

- Ата аналар бөлігіндегі дауыс деңгейі тым төмен етіліп қойылған болар. Ата аналар бөлігінің дауыс деңгейін жоғарлатыңыз.
- Мүмкін нәресте бөлігіндегі микрофон сезімталдығы тым төмен етіп орнатылған шығар. Ата-аналар бөлігіндегі меню түймесін қолданып, микрофон сезімталдық деңгейін жоғарлатыңыз.
- Нәресте бөлігі мен ата аналар бөлігі бір бірімен байланыс аймағынан тыс шығар. Екіуінің ара қашықтығын азайтыңыз.

Неліктен ата аналар бөлігі басқа дыбыстарды тым жылдам сезінеді?

- Нәресте бөлігі сіздің бөпеңіздің дыбысынан басқа дыбыстарды да тереді. Нәресте бөлігін бөпеңізге жақынырақ қойыңыз (дегенмен, 1 метр/3 фут минимум ара қашықтықты сақтаңыз).
- Мүмкін нәресте бөлігіндегі микрофон сезімталдығы тым жоғары етіп орнатылған шығар. Ата-аналар бөлігіндегі меню түймесін қолданып, микрофон сезімталдық деңгейін төмендетіңіз.

Неліктен ата-аналар бөлігі нәресте дыбыстарын тым жәй сезінеді?

- Мүмкін нәресте бөлігіндегі микрофон сезімталдығы тым төмен етіп орнатылған шығар. Ата-аналар бөлігіндегі меню түймесін қолданып, микрофон сезімталдығын жоғарырақ етіп орнатыңыз.

Неліктен нәресте бөлігіндегі қайта зарядталмайтын батареялар жылдам отырып қала береді.

- Мүмкін нәресте бөлігіндегі микрофон сезімталдығы тым жоғары етіп орнатылған шығар, ал ол нәресте бөлігін тым жиі жұмыс жастырап отырған болар. Ата-аналар бөлігіндегі меню түймесін қолданып, микрофон сезімталдық деңгейін төмендетіңіз.
- Нәресте бөлігіндегі дауыс деңгейі тым жоғары қойылған шығар, ал ол бөлікті тым көп қуат алуына әкеліп соғады. Нәресте бөлігіндегі дауыс деңгейін азайтыңыз.
- Мүмкін сіз шын мәнісіндегі бөлме температурасынан төмен болып келетін максималды температура деңгейін немесе шын мәнісіндегі бөлме температурасынан жоғары болып келетін минималды температура деңгейін орнатқан боларсыз. Бұл жағдайда көрсеткіш тоқтаусыз жанып тұрады, ал ол нәресте бөлігінің қуат қолдануын арттырады. Осының салдарынан нәресте бөлігіндегі қайта зарядталмайтын батареялар жылдам таусылып қалады.
- Мүмкін сіз түнгі жарықты қосып қойған боларсыз. Егер сіз түнгі жарықты қолданғыңыз келсе, онда нәресте бөлігін тоқ сымынан жұмыс жасатыңыз деп кеңес береміз.

Неліктен ата-аналар бөлігін қайта зарядтағанда ол 4 сағаттан артық уақыт алады?

- Мүмкін ата аналар бөлігі зарядталып жатқанда қосулы шығар. Зарядтап жатқанда ата аналар бөлігін сөндіріп қойыңыз.

Нәресте бақылаушының қызмет көрсететін аймағы 330 метр/1000 фут деп көрсетілген. Неліктен менің нәресте бақылаушым одан төмен аймақты қамтиды?

- Көрсетілген қамту аймағы тек сыртта, ашық ауада ғана сәйкес келеді. Үй ішіндегі қамту аймағы ортада кездесетін қабырға түрлері мен саны немесе төбелер арқылы шектеледі. Үй ішіндегі қамту аймағы 50 метр/150 фут болып келеді.

- ECO (ЭКО) режимі қосылған. Нәресте модулі ECO (ЭКО) режимінде тұрса, ашық ауада жұмыс диапазоны — 260 метр/800 фут. Үйдің ішінде жұмыс диапазоны қабырғалар және/немесе төбелер саны мен түріне байланысты шектеледі. Ата-ана модулін нәресте модуліне жақындатыңыз немесе ECO (ЭКО) режимін өшіріңіз.

Неліктен байланыс қайта қайта үзіліп қалады?

Неліктен дыбыс кедергілері пайда болады?

- Нәресте және ата аналар бөлігі қызмет көрсететін аймақтың сыртқы шекарасына тым жақын тұрған болар. Басқа орналасу орнын таңдап көріңіз немесе екі бөліктің арасындағы қашықтықты азайтыңыз. Есіңізде болсын, екі бөліктің арасында байланыс орнау үшін, әрдайым 30 секундтай уақыт керек болады.
- Ата-ана модулі DECT телефоны не басқа 1,8 ГГц/1,9 ГГц нәресте бақылағышы сияқты таратқыш немесе DECT құралының жанына қойылған болар. Байланыс қайта орнатылғанша ата-ана модулін басқа құралдардан қашықтатыңыз.

Тоқ қуаты болмай қалғанда не болады?

- Егер ата аналар бөлігі дұрыс зарядталған болса, онда ол тоқ қуаты берілуін тоқтатқанда, зарядтау құрылғысының ішінде де сыртында да байланыс жоғалмайды. Егер екі бөлікте де батареялар салынған болса, онда тоқ қуаты берілуін тоқтатқанда, құрал автоматты түрде батареядан жұмыс жасай бастайды, және байланыс үзілмейді.

Нәресте қадағалаушы жасырын тыңдаудан және кедергілерден сақ па?

- Осы нәресте қадағалаушының DECT технологиясы басқа құралдардан кедергі болдырмайды және жасырын тыңдаудың алдын алады.

Ата-ана модулінің жұмыс мерзімі 24 сағат болуы тиіс. Неліктен менің ата-ана модулім одан аз істейді?

- Ата аналар бөлігін алғаш рет зарядтағанда, қызмет көрстеу уақыты 24 сағаттан кем болады. Қайта зарядталатын батареялар топтамасы өздерінің толық мүмкіндігіне төрт рет босап, қайта зарядталғанда ғана жетеді.
- Ата аналар бөлігіндегі дауыс деңгейі тым жоғары деңгейге қойылған болар, сондықтан ата аналар бөлігі көп энергия жұмсап жатыр. Ата аналар бөлігіндегі дауыс деңгейін төменірек қойыңыз
- Мүмкін нәресте бөлігіндегі микрофон сезімталдығы тым жоғары етіп орнатылған шығар, ал ол ата аналар бөлігін көп қуат жегіздіреді. Ата аналар бөлігіндегі меню түймесін қолданып, микрофон сезімталдық деңгейін төмендетіңіз.

Неліктен мен ата-аналар бөлігін зарядтай бастағанымда оның көрсеткішіндегі батарея белгісі пайда болмайды?

- Сіз ата-аналар бөлігін алғаш рет немесе көптен бері қолдабай келіп зарядтағаныңызда, ата-аналар бөлігіндегі көрсеткіште батарея белгісі көрінгенше бірнеше минут өтуі мүмкін.

1 Įvadas

Sveikiname Jus įsigijus mūsų gaminį, ir sveiki atvykę į „Philips AVENT“! Kad galėtumėte pasinaudoti visa „Philips AVENT“ siūloma parama, užregistruokite gaminį adresu www.philips.com/welcome.

„Philips AVENT“ sutelkia visas pastangas kurdama rūpestingus ir patikimus gaminius, teikiančius tėvams reikiamą ramybę. Šis „Philips AVENT“ kūdikio stebėjimo prietaisas užtikrina, kad visada aiškiai girdėsite savo kūdikį be jokio pašalinio triukšmo. DECT technologija garantuoja itin aiškų signalą tarp kūdikio įrenginio ir tėvų įrenginio, kurio netrukdydys kiti belaidžiai prietaisai. Naudodami temperatūros ir drėgmės jutiklį galėsite stebėti orą kūdikio kambaryje, o asmeniniai nustatymai padės jums išlaikyti kūdikio kambario aplinką sveiką ir jaukią.

SCD535 kūdikio stebėjimo prietaisas turi ECO (EKONOMINĮ) režimą, kuriuo galite sumažinti prietaiso suvartojamą energiją, neprarasdami ryšio su savo kūdikiu.





2 Bendrasis aprašymas (Pav. 1)

A Tėvų įrenginys

- 1 Įjungimo / išjungimo mygtukas 
- 2 Anga dirželio sąsagai
- 3 TALK (KALBĖJIMO) mygtukas
- 4 MENU (MENIU) mygtukas
- 5 LINK (RYŠIO) lemputė
- 6 Mikrofonas
- 7 Garsiakalbis
- 8 Meniu ir garsumo mygtukai „+“ / „-“
- 9 OK (GERAI) mygtukas
- 10 Ekranas
- 11 Garso lygio lemputės
- 12 Diržo sąsaga
- 13 Adapteris
- 14 Mažas prietaiso kištukas
- 15 Kroviklis

- 16 Įkrovos lemputė
- 17 Ant kaklo kabinamas dirželis
- 18 Pakartotinai įkraunamų maitinimo elementų skyrelis
- 19 Ant kaklo kabinamo dirželio anga
- 20 Pakartotinai įkraunamų maitinimo elementų skyrelio dangtelis
- 21 Pakartotinai įkraunami maitinimo elementai (pridedami)

B Kūdikio įrenginys

- 1 Įjungimo / išjungimo mygtukas 
- 2 PAGE (IŠKVIETIMO) mygtukas
- 3 Ekranas
- 4 Įjungimo lemputė
- 5 Garsumo „+“ / „-“ mygtukai
- 6 Naktinės lempelės mygtukas 
- 7 Lopšinės mygtukas 
- 8 Paleidimo / sustabdymo mygtukas 
- 9 Mikrofonas
- 10 Adapteris
- 11 Didelis prietaiso kištukas
- 12 Vėsinimo angos
- 13 Garsiakalbis
- 14 Temperatūros ir drėgmės daviklis
- 15 Lizdas dideliam prietaiso kištukui
- 16 Vienkartinio naudojimo maitinimo elementai (nepriedama)
- 17 Vienkartinio naudojimo maitinimo elementų skyrius
- 18 Vienkartinio naudojimo maitinimo elementų skyriaus dangtelis

C Ekranas

- 1 Įspėjimas apie temperatūrą
- 2 Kambario temperatūros rodmuo (Celsijaus arba Farenheito laipsniais)
- 3 Garsinis įspėjimas
- 4 Drėgmės rodmuo
- 5 Iškvietimo simbolis
- 6 Lopšinės simbolis
- 7 Naktinės lempelės simbolis
- 8 Maitinimo elementų simbolis
- 9 ECO (EKONOMINIS) simbolis
- 10 Garsumo / mikrofono jautrumo rodmenys
 - Kiti ekrano rodmenys (nerodomi):

- „High“ (aukšta) = kambario temperatūra aukštesnė už meniu nustatytą temperatūrą
- „Low“ (žema) = kambario temperatūra žemesnė už meniu nustatytą temperatūrą
- „Not linked“ (nesujungta) = nėra ryšio tarp įrenginių*
- „Paused“ (pristabdyta) = lopšinė pristabdyta
- „Searching“ (ieškoma) = tarp įrenginių ieškomas ryšys*
- „Linked“ (sujungta) = įrenginiai sujungti*
- „Talk“ (kalbėjimas) = aktyvi kalbėjimo funkcija

*Tai rodoma tik tėvų įrenginio ekrane.

- Jeigu adapteriai pažeisti, norėdami išvengti pavojaus užtikrinkite, kad jie visada būtų pakeisti originalaus tipo adapteriais. Kad sužinotumėte tinkamą tipą, žr. skyrelį „Keitimas“.
- Jei tėvų įrenginio įkroviklis pažeistas, užtikrinkite, kad jie visada būtų pakeisti originalaus tipo įkrovikliu.
- Nenaudokite kūdikio stebėjimo siųstuvo drėgnose vietose ir arti vandens.
- Neatidarykite kūdikio įrenginio ir tėvų įrenginio (išskyrus maitinimo elementų skyrių), kad išvengtumėte elektros smūgio.
- Šis prietaisas neskirtas naudoti asmenims (įskaitant vaikus) su ribotomis fizinėmis, sensorinėmis ar psichinėmis galimybėmis arba asmenims, neturintiems pakankamai patirties ir žinių, nebent juos prižiūri arba naudotis prietaisu apmoko už jų saugą atsakingas asmuo.
- Prižiūrėkite vaikus, kad jie nežaistų su prietaisu.

D Kelioninis krepšelis

3 Svarbu

Prieš pradėdami naudoti prietaisą atidžiai perskaitykite šį vartotojo vadovą ir saugokite jį, nes jo gali prireikti ateityje.

3.0.1 Pavojus

- Kūdikio stebėjimo siųstuvo niekada nemerkite į vandenį ar kitą skystį.
- Nedėkite prietaiso ten, kur ant jo gali lažėti arba užtikšti vanduo ar koks nors kitas skystis.
- Ant kūdikio įrenginio niekuomet nedėkite jokių indų su skysčiu.

3.0.2 Įspėjimas

- Prieš įjungdami prietaisą, patikrinkite, ar įtampa, nurodyta ant kūdikio įrenginio ir įkroviklio adapterių, sutampa su vietinio elektros tinklo įtampa.
- Jungdami kūdikio įrenginį į elektros tinklą, naudokite tik rinkinyje esantį adapterį.
- Tėvų įrenginiui įkrauti naudokite tik rinkinyje esantį įkroviklį ir adapterį.
- Adapteriuose yra transformatorius. Draudžiama nupjauti adapterius ir pakeisti juos kitais kištukais, nes tai kelia pavojų.

3.0.3 Dėmesio

- Prietaisą naudokite ir laikykite 7–40 °C temperatūroje.
- Kūdikio įrenginio ir tėvų įrenginio nelaikykite pernelyg šalta ar karšta, taip pat tiesioginėje saulės šviesoje. Nelaikykite kūdikio įrenginio ir tėvų įrenginio arti šilumos šaltinio.
- Pasirūpinkite, kad kūdikis negalėtų pasiekti kūdikio įrenginio ir adapterio laido (šie turi būti ne mažesniu kaip 1 metro / 3 pėdų atstumu nuo kūdikio).
- Niekada nedėkite kūdikio įrenginio į vaiko lovelę ar krepšį.
- Niekada neuždenkite tėvų įrenginio ir vaikų įrenginio (pvz., rankšluosčiu ar apklotu). Visada įsitikinkite, kad kūdikio įrenginio aušinimo angos yra atviros.
- Jei tėvų įrenginį padėsite prie siųstuvo ar kito DECT prietaiso (pvz., DECT telefono arba belaidžio interneto maršrutizatoriaus), gali nutrūkti ryšys su kūdikio įrenginiu. Patraukite kūdikio stebėjimo prietaisą nuo kitų belaidžio ryšio prietaisų tiek, kad ryšys vėl atsirastų.
- Netoli kūdikio stebėjimo prietaiso esantys įjungti mobilieji telefonai gali sukelti trikdžius.
- Radijo trikdžiai neišvengiami ir gali turėti poveikį kūdikio stebėjimo prietaiso garso kokybei.

3.0.4 Bendrasis aprašymas

- Šis kūdikio stebėjimo siųstuvus sukurtas kaip pagalbinė priemonė. Tai nėra atsakingos ir tinkamos suaugusiųjų atliekamos priežiūros pakaitalas ir neturėtų būti taip naudojamas.
- Imkitės visų reikiamų priemonių užtikrinti, kad jūsų kūdikis galėtų miegoti saugiai.
- Drėgmės ir temperatūros davikliai gali tik matuoti kūdikio kambario temperatūrą bei drėgmę. Jų negalima naudoti kūdikio kambario temperatūros ar drėgmės valdymui bei reguliavimui.

3.0.5 Svarbi informacija apie vienkartinius maitinimo elementus ir akumuliatorius

- Vienkartiniai maitinimo elementai ir akumuliatoriai gali sprogti veikiami saulės šviesos, ugnies ar dėl kitų priesaščių pakilusios temperatūros.
- Kad išvengtumėte sprogimo pavojaus, tėvų įrenginiui visada naudokite tinkamo tipo akumuliatorių ir nenaudokite vienkartinių maitinimo elementų.
- Kad išvengtumėte sprogimo pavojaus, kūdikio įrenginiui visada naudokite tinkamo tipo vienkartinius maitinimo elementus. Kūdikio įrenginys neturi įkrovimo funkcijos.
- Prieš dėdami vienkartinius maitinimo elementus arba akumuliatorių įsitikinkite, kad jūsų rankos yra sausas.
- Kad išvengtumėte apgadinimo dėl nuotėkio iš vienkartinių maitinimo elementų ar akumuliatoriaus:
 - 1 Nelaikykite prietaiso aukštesnėje nei 35 °C temperatūroje.
 - 2 Jei ketinate prietaisu nesinaudoti mėnesį ar ilgiau, išimkite akumuliatorių iš tėvų įrenginio ir vienkartinius maitinimo elementus iš kūdikio įrenginio.
 - 3 Nelaikykite kūdikio įrenginyje išnaudotų vienkartinių maitinimo elementų.
- Tinkamai pašalinkite vienkartinius maitinimo elementus ir akumuliatorių (žr. skyrių „Aplinka“).

3.0.6 Elektromagnetiniai laukai (EML)

Šis „Philips AVENT“ prietaisas atitinka visus elektromagnetinių laukų (EMF) standartus. Eksploatuojant prietaisą tinkamai, vadovaujantis šiamo vartotojo vadove pateikiamais nurodymais, remiantis šiandien prieinamais moksliniais įrodymais šis prietaisas yra saugus naudoti.

4 Paruošimas naudojimui

4.1 Kūdikio įrenginys

Kūdikio įrenginiu galite naudotis prijungę jį prie elektros tinklo arba su vienkartinio naudojimo maitinimo elementais. Net jei naudositės įrenginiu prijungę prie elektros tinklo, patariame įdėti vienkartinio naudojimo maitinimo elementus. Tai užtikrins nepertraukiamą prietaiso maitinimą sutrikus elektros tinklui.

4.1.1 Naudojimas įjungus į tinklą

1 Įkiškite didelį kištuką į kūdikio įrenginį, o adapterį – į sieninį el. lizdą (Pav. 2).

4.1.2 Veikia su vienkartinio naudojimo maitinimo elementais.

Kūdikio įrenginys maitinamas keturiais 1,5V R6 AA tipo maitinimo elementais (įsigjami atskirai). Primygtinai rekomenduojame naudoti „Philips LR6 PowerLife“ maitinimo elementus.

Nenaudokite pakartotinai įkraunamų maitinimo elementų, nes kūdikio įrenginyje nėra įkrovimo funkcijos.

Įdėkite elementus į kūdikio įrenginį, jei nenorite naudotis juo maitinamu iš elektros tinklo arba norite būti užtikrinti atsarginiu maitinimu jam nutrūkus elektros tinkle. Pakeiskite elementus, kai kūdikio įrenginys nurodys, kad jie senka (ekrane mirksi išsikrovusio elemento simbolis ir atsiranda užrašas „Battery low“ (senka elementai)).

Ispėjimas:

Ištraukite kūdikio įrenginio kištuką iš el. lizdo ir, prieš dėdami vienkartinio naudojimo maitinimo elementus, įsitikinkite, kad jūsų rankos ir įrenginys yra sausi.

- 1 Nuimkite vienkartinio naudojimo maitinimo elementų skyrelio dangtelį (Pav. 3).
- 2 Įdėkite keturis vienkartinio naudojimo maitinimo elementus (Pav. 4).

Pastaba.

Įsitikinkite, kad „+“ ir „-“ poliai yra nustatyti tinkama kryptimi.

- 3 Vėl uždėkite dangtelį (Pav. 5).

4.2 Tėvų įrenginys

4.2.1 Veikia su pakartotinai įkraunamais maitinimo elementais

Tėvų įrenginys yra tiekiamas su pakartotinai įkraunamu Li-ion 1000mAh tipo akumuliatoriumi. Įkraukite tėvų įrenginį prieš jį naudodami pirmą kartą ir tada, kai tėvų įrenginys nurodo, jog senka maitinimo elementai (ekrane mirksi išsekusio maitinimo elemento simbolis ir tėvų įrenginys pypsi). Tėvų įrenginys pradeda rodyti, jog maitinimo elementai senka, likus 30 minučių iki visiško jų išsekimo.

Pastaba.

Jei pakartotinai įkraunamas akumuliatorius yra visiškai išseiktas, tėvų įrenginys automatiškai išsijungia ir praranda ryšį su kūdikio įrenginiu.

- 1 Nuimkite pakartotinai įkraunamo akumuliatoriaus skyrelio dangtelį (Pav. 6).
- 2 Įdėkite pakartotinai įkraunamą akumuliatorių (Pav. 7).
- 3 Vėl uždėkite dangtelį (Pav. 8).
- 4 Mažą prietaiso kištuką įstatykite į įkroviklį, įjunkite adapterį į sieninį el. lizdą ir įstatykite tėvų įrenginį į įkroviklį (Pav. 9).
 - Pradeda šviesti įkroviklio įkrovos lemputė.
 - Ekране rodomas besikraunančio maitinimo elemento simbolis, nurodantis, jog tėvų įrenginys yra kraunamas.

- 5 Tėvų įrenginį palikite įkroviklyje tol, kol akumuliatorius visiškai įsikraus.

- *Krovimo metu įkroviklio įkrovos lemputė nuolat šviečia.*
- *Kai akumuliatorius yra visiškai įkrautas, tėvų įrenginio ekrane rodomas visiškai įkrauto akumuliatoriaus simbolis .*
- *Jei kraunate tėvų įrenginį pirmą kartą ar praėjus daug laiko nuo jo naudojimo paskutinį kartą, įrenginį išjunkite ir palikite jį krautis mažiausiai 10 valandų be pertraukų.*
- *Įkrovimas paprastai trunka 4 valandas, tačiau tai užtrunka ilgiau, jei tėvų įrenginys krovimo metu yra įjungtas. Norėdami kuo labiau sutrumpinti įkrovimo laiką, krovimo metu išjunkite tėvų įrenginį.*
- *Kai akumuliatorius yra visiškai įkrautas, tėvų įrenginį galima naudoti be laido iki 24 valandų.*

Pastaba.

Kraunant tėvų įrenginį pirmą kartą, veikimo laikas yra trumpesnis nei 24 valandos. Akumuliatorius pradeda veikti visu pajėgumu jį visiškai įkrovus ir iškrovus keturis kartus.

Pastaba.

Jei tėvų įrenginys nelaikomas įkroviklyje, akumuliatorius po truputį išsikrauna - net jei tėvų įrenginys yra išjungtas.

5 Prietaiso naudojimas

- 1 Laikydami tėvų įrenginį ir kūdikio įrenginį tame pačiame kambaryje, patikrinkite ryšį (Pav. 10). Įsitikinkite, kad kūdikio įrenginys yra bent 1 metro / 3 pėdų atstumu nuo tėvų įrenginio.
- 2 Paspauskite ir palaikykite nuspaustą kūdikio įrenginio įjungimo / išjungimo mygtuką , kol įjungimo lemputė pradės šviesti žaliai. (Pav. 11)

Pastaba.

Ijungimo lemputė visada šviečia žaliai – net tada, kai nėra ryšio su tėvų įrenginiu.

- Naktinė lempelė trumpam užsidega ir vėl užgesa.
- Ekranas pradeda šviesti, o ekrane rodomas maitinimo elemento simbolis (Pav. 12).
- Po 2 sekundžių, ekrane parodomas temperatūros ir drėgmės vertės (Pav. 13).

3 Paspauskite ir palaikykite nuspauštą tėvų įrenginio įjungimo / išjungimo mygtuką , kol trumpam užsidegs garso lygio lemputės. (Pav. 14)

- Ekranas įsijungia ir ekrane parodomas maitinimo elemento simbolis (Pav. 15).
- LINK (RYŠIO) lemputė šviečia raudonai ir mirksi, o ekrane atsiranda pranešimas „Searching“ (ieškoma) (Pav. 16).
- Kai tarp vaikų įrenginio ir tėvų įrenginio atsiranda ryšys, tėvų įrenginio LINK (RYŠIO) lemputė tampa žalia ir nuolat šviečia. Ekrane atsiranda pranešimas „Linked“ (sujungta) (Pav. 17).
- Po 2 sekundžių pranešimas „Sujungta“ dingsta, ekrane rodomos temperatūros ir drėgmės vertės. (Pav. 18)
- Pirmą kartą įjungus tėvų įrenginį, ekrane atsiranda pranešimas „Language“ (kalba). Pasirinkite norimą kalbą (žr. skyrių „Meniu pasirinktys“, poskyrį „Ekrano kalbos nustatymas“) (Pav. 19).
- Jei nėra jokio ryšio, tėvų įrenginio LINK (RYŠIO) lemputė mirksi raudonai. Retkarčiais tėvų įrenginys supypsi, o ekrane atsiranda pranešimas „Searching“ (ieškoma), o po to – „Not Linked“ (nesujungta) (Pav. 20).

5.1 Kūdikių stebėjimo įrenginio padėties nustatymas

1 Kūdikių įrenginį padėkite bent 1 metro / 3 pėdų atstumu nuo kūdikio (Pav. 21).

2 Padėkite tėvų įrenginį kūdikio įrenginio veikimo diapazone. Norėdami išvengti garsinės informacijos, išitinkite, kad jis yra mažiausiai 1 metro / 3 pėdų atstumu nuo kūdikio įrenginio (Pav. 10).
Daugiau informacijos apie veikimo diapazoną žr. žemiau, skyriuje „Veikimo diapazonas“.

5.1.1 Veikimo diapazonas

Kūdikių stebėjimo siųstuvo veikimo diapazonas atviroje erdvėje yra 330 m / 1000 pėdų. Atsižvelgiant į aplinką ir kitus trukdžius, šis atstumas gali būti mažesnis. Patalpose veikimo diapazonas siekia iki 50 m / 150 pėdų.

Pastaba.

Jei įjungtas ECO (EKONOMINIS) režimas, kūdikio įrenginio veikimo diapazonas taip pat sumažėja. Žr. skyriaus „Meniu pasirinktys“ poskyrį „ECO (EKONOMINIS) režimas“.

Sausos medžiagos	Medžiagų storis	Diapazono sumažėjimas
Medis, tinkas, kartonas, stiklas (be metalo, laidų ar švino)	< 30 cm / 12 col.	0–10%
Mūras, fanera	< 30 cm / 12 col.	5–35%
Gelžbetonis	< 30 cm / 12 col.	30–100%
Metalinės grotelės arba strypai	< 1 cm / 0,4 col.	90–100%
Metalo ar aliuminio lakštai	< 1 cm / 0,4 col.	100%

Jei medžiagos drėgnos ar šlapios, gali būti prarasta iki 100% diapazono.

6 Funkcijos

Toliau pateiktos funkcijos yra aptariamoms skyriuje „Meniu pasirinktys“, kadangi jos gali būti valdomos tik per tėvų įrenginio meniu:

- Mikrofono jautrumo reguliavimas
- Įspėjimo garsas įjungtas / išjungtas
- Kambario temperatūros diapazono nustatymas (aukščiausia ir žemiausia temperatūra)
- Temperatūros įspėjimas įjungtas / išjungtas
- Vibracijos signalas įjungtas / išjungtas
- ECO (EKONOMINIS) režimas įjungtas / išjungtas
- Temperatūros skalės nustatymas (Farenheito arba Celsijaus)

6.1 Garsiakalbio garsumo reguliavimas

1 Spauskite kūdikio įrenginio garsumo mygtukus „+“ ir „-“, kol nustatysite norimą kūdikio įrenginio garsiakalbio garsumą (Pav. 22).

2 Spauskite tėvų įrenginio garsumo mygtukus „+“ ir „-“, kol nustatysite norimą tėvų įrenginio garsiakalbio garsumą (Pav. 23).

- *Ekranuose pateikiama vaizdinė informacija apie įrenginių garsumo nustatymus: (Pav. 24)*
 - 1 mažiausias garsumas (tėvų įrenginio ir kūdikio įrenginio)
 - 2 didžiausias garsumas (tėvų įrenginio ir kūdikio įrenginio)

Pastaba.

Jei nustatytas mažiausias garsumas, ekrane atsiranda užrašas „OFF“ (IŠJUNGTA).

Pastaba.

Jei garsumas nustatytas aukštu lygiu, įrenginiai naudoja daugiau energijos.

6.2 „Talk“ (Kalbėjimo) funkcija

Jei norite kalbėti su kūdikiu (pvz., jį nuraminti), galite naudoti tėvų įrenginio TALK (KALBĖJIMO) mygtuką.

1 Paspauskite ir palaikykite nuspaudę TALK (KALBĖJIMO) mygtuką ir aiškiai kalbėkite į mikrofoną, būdami nuo jo 15 - 30 cm atstumu (Pav. 25).

- *Žalia LINK (RYSIO) lemputė ima mirksėti ir ekrane parodomas „Talk“ (Kalbėjimo) pranešimas.*

2 Baigę kalbėti, atleiskite TALK (KALBĖJIMO) mygtuką.

6.3 Garso lygio lemputės

Tėvų įrenginys nuolat stebi garso lygį kūdikio kambaryje, o garso lygio lemputės leidžia žinoti, ar ten kas nors vyksta. Jei kūdikis verkia, tėvų įrenginyje pradeda šviesti garso lygio lemputės.

- Kol kūdikio įrenginys nenustato garso, visos garso lygio lemputės tėvų įrenginyje yra išjungtos.
- Jei kūdikio įrenginys užfiksuoja garsą, tėvų įrenginyje pradeda šviesti viena ar daugiau garso lygio lempučių. Šviečiančių lempučių skaičius priklauso nuo fiksuojamo garso stiprumo.

6.4 Naktinė lempelė

Pastaba.

Naktinę lempelę taip pat galima įjungti ir išjungti per meniu, esančių tėvų įrenginyje (žr. skyrių „Meniu pasirinktys“, poskyrį „Naktinė lempelė“).

1 Paspauskite kūdikio įrenginio naktinės lempelės mygtuką , jei norite įjungti naktinę lempelę. (Pav. 26)

- * atsiranda tėvų įrenginio ekrane.*

2 Paspauskite naktinės lempelės mygtuką  dar kartą, jei norite naktinę lempelę išjungti.

- *Naktinė lempelė po truputėlį blanksta prieš visiškai išsijungdama.*
- * dingsta iš tėvų įrenginio ekrano.*

Patarimas.

Naktinę lempelę išjunkite, jei kūdikio įrenginys veikia su vienkartinio naudojimo maitinimo elementais. Taip sutaupysite energijos.

6.5 Tėvų įrenginio iškvietimo funkcijos naudojimas

Jei pamiršote, kur padėjote tėvų įrenginį, jam rasti galite naudoti kūdikio įrenginio PAGE (IŠKVIETIMO) mygtuką.

Pastaba.



Iškvietimo siuntimo funkcija veikia tik tada, kai tėvų įrenginys yra įjungtas.

- 1 Paspauskite kūdikio įrenginio PAGE (IŠKVIETIMO) mygtuką (Pav. 27).
 - Pranešimas „Paging“ (iškvietimas) ir iškvietimo simbolis parodomas kūdikio įrenginio ir tėvų įrenginio ekranuose.
 - Tėvų įrenginys skleidžia iškvietimą signalą.
- 2 Jei norite nutraukti iškvietimo signalą, vėl paspauskite PAGE (IŠKVIETIMO) mygtuką arba bet kurį kitą tėvų įrenginio mygtuką.

6.6 Lopšinės funkcija

Pastaba.

Lopšinės funkciją taip pat galima valdyti per tėvų įrenginio meniu (žr. skyrių „Meniu pasirinktys“, poskyrį „Lopšinės funkcija“).

- 1 Spauskite kūdikio įrenginio mygtuką paleisti / sustabdyti , kad paleistumėte tuo metu pasirinktą lopšinę. (Pav. 28)
- 2 Jei norite pasirinkti kitą lopšinę, per 2 sekundes paspauskite kūdikio įrenginio lopšinės mygtuką , kad peržiūrėtumėte lopšinių sąrašą. (Pav. 29)

Pastaba.

Jei per 2 sekundes nepaspausite lopšinės mygtuko , bus paleista ekrane rodoma lopšinė.

- Lopšinės numeris rodomas ekrane kartu su lopšinės simboliu .
- Pasirinkta lopšinė pakartojama 5 kartus iš eilės.
- Kai pasirenkate „Play all“ (paleisti visas), visos 5 lopšinės sugrojamos po vieną kartą.

3 Jei norite sustabdyti lopšinę, vėl paspauskite kūdikio įrenginio paleidimo / sustabdymo mygtuką . (Pav. 28)

4 Jeigu norite pasirinkti kitą lopšinę, kai lopšinė paleista:

- Paspauskite kūdikio įrenginio lopšinės mygtuką  per 2 sekundes, kad peržiūrėtumėte lopšinių sąrašą.

Pastaba.

Jei per 2 sekundes nepaspausite lopšinės mygtuko , bus paleista ekrane rodoma lopšinė.

6.7 Drėgmė

Kai tarp kūdikio įrenginio ir tėvų įrenginio yra ryšys, drėgmės lygis rodomas abiejų įrenginių ekranuose.

Optimalus drėgmės lygis yra tarp 40% ir 60%. Labai svarbu palaikyti teisingą drėgmės lygį, nes jis apsaugos jūsų vaiką nuo gleivinės suerzinimo, sausos ir perštinčios odos, lūpų skeldėjimo bei sausos, skaudančios gerklės. Kai gleivinė nefunkcionuoja tinkamai, kūdikis nėra visiškai apsaugomas nuo mikrobų. Dėl to padidėja galimybė, kad jūsų kūdikis peršals ar susirgs gripu, taip pat sumažėja kūdikio atsparumas bakterinėms infekcijoms.

Philips AVENT ultragarsinis drėkintuvas padės jums pagerinti kūdikio kambario oro kokybę ir pasiekti tinkamą drėgmės lygį. Dėl prekės įsigijimo galimybės kreipkitės į vietinį „Philips“ klientų aptarnavimo centrą.

Pastaba.

Kūdikio stebėjimo siųstuvas tik matuoja drėgmės lygį. Juo negalima reguliuoti drėgmės lygio.

6.8 Įspėjimas dėl nukrypimo nuo diapazono

Kai tėvų įrenginys yra už kūdikio įrenginio veikimo diapazono, jis retkarčiais supypsi, o ekrane atsiranda pranešimai „Searching“ (ieškoma) ir „Not Linked“ (nesujungta). Tėvų įrenginio LINK (RYŠIO) lemputė šviečia raudonai ir mirksi.

Pastaba.

Kai kūdikio įrenginys išjungtas, pranešimas „Not Linked“ (nesujungta) taip pat rodomas tėvų įrenginio ekrane.

7 Meniu pasirinktys

Visas funkcijas galima valdyti iš tėvų įrenginio, tačiau kai kurias funkcijas galima valdyti ir kūdikio įrenginyje.

7.1 Meniu naudojimas – paaiškinimas

Pastaba.

Meniu funkcijos veikia tik tada, kai tarp kūdikio įrenginio ir tėvų įrenginio užmegztas ryšys.

- 1 Paspauskite MENU (MENIU) mygtuką ir atidarykite meniu (Pav. 30).
 - *Ekrane rodoma pirmoji meniu pasirinktis.*
- 2 Naudokite mygtukus „-“ ir „+“ norimai meniu pasirinkčiai pasirinkti (Pav. 31).

Pastaba.

Rodyklė nurodo, kuria kryptimi galima naršyti.

- 3 Norėdami patvirtinti, paspauskite mygtuką OK (GERAI) (Pav. 32).
- 4 Norėdami pasirinkti reikiamus nustatymus, naudokite mygtukus „+“ ir „-“.
- 5 Norėdami patvirtinti, paspauskite mygtuką OK (GERAI).
 - *Naujas nustatymas viena kartą sumirksi. Taip pat vieną kartą sumirksi pranešimas „saved“ (išsaugota) ir pradingsta iš ekrano.*
- 6 Dar kartą paspauskite MENU (MENIU) mygtuką ir išseikite iš meniu.

7.2 ECO (EKONOMINIS) režimas

Pastaba.

ECO (EKONOMINI) režimą galima išjungti ir įjungti tik tėvų įrenginio meniu. ECO (EKONOMINI) režimą galite naudoti prietaiso suvartojamai energijai sumažinti. Stebint kūdikį mažu atstumu reikia mažiau siųstuvo galios, nei stebint dideliu atstumu. Kai kūdikį stebite mažu atstumu, galite įjungti ECO (EKONOMINI) režimą. ECO (EKONOMINI) režimu prietaisas vartoja mažiau energijos, bet vis tiek užtikrina, kad visada aiškiai girdėsite savo kūdikį be jokio pašalinio triukšmo. Kūdikio stebėjimo prietaiso naudojimas ECO (EKONOMINI) režimu padeda saugoti aplinką.

Pastaba.

Kūdikio stebėjimo prietaiso veikimo diapazonas atviroje erdvėje ECO (EKONOMINI) režimu yra 260 m. Atsižvelgiant į aplinką ir kitus trukdžius, šis atstumas gali būti mažesnis.

- 1 Mygtukais „+“ ir „-“ pasirinkite „ECO mode“ (EKONOMINIS režimas) (Pav. 31).
- 2 Norėdami patvirtinti, paspauskite mygtuką OK (GERAI) (Pav. 32).
- 3 Jeigu ECO (EKONOMINIS) režimas išjungtas, ekrane rodoma „On?“ (įjungti?). Paspauskite mygtuką OK (GERAI), kad įjungtumėte ECO (EKONOMINI) režimą. Jeigu ECO (EKONOMINIS) režimas įjungtas, ekrane rodoma „Off?“ (išjungti?). Paspauskite mygtuką OK (GERAI), kad išjungtumėte ECO (EKONOMINI) režimą.
 - *Jei įjungėte ECO (EKONOMINI) režimą, tėvų įrenginys išsijungia ir vėl išsijungia. Kūdikio ir tėvų įrenginių ekranuose pasirodo ECO (EKONOMINIO) režimo simbolis, parodantis, kad abu įrenginiai dabar veikia šiuo režimu.*

Pastaba.

Įjungus ECO (EKONOMINI) režimą gali nutrūkti ryšys tarp tėvų ir kūdikio įrenginių. Jei taip atsitinka, gali būti, kad veikimo diapazonas yra per didelis ECO (EKONOMINI) režimui. Tokiu atveju sumažinkite atstumą tarp įrenginių arba išjunkite ECO (EKONOMINI) režimą.

7.3 Naktinės lempelės įjungimas / išjungimas

- 1 Pasirinkite „Light“ (lempelė), naudodami mygtukus „+“ ir „-“.
- 2 Norėdami patvirtinti, paspauskite mygtuką OK (GERAI).
- 3 Jeigu naktinė lempelė išjungta, ekrane rodoma „On?“ (įjungti?). Paspauskite mygtuką OK (GERAI), kad įjungtumėte naktinę lempelę. Jeigu naktinė lempelė įjungta, ekrane rodoma „Off?“ (išjungti?). Paspauskite mygtuką OK (GERAI), kad išjungtumėte naktinę lempelę.

7.4 Lopšinės funkcija

7.4.1 Lopšinės pasirinkimas

- 1 Pasirinkite „Lopšinė“, naudodami mygtukus „+“ ir „-“.
- 2 Norėdami patvirtinti, paspauskite mygtuką OK (GERAI).
- 3 Paspauskite „+“ mygtuką vieną ar kelis kartus, kad iš sąrašo pasirinktumėte vieną iš penkių lopšinių, arba pasirinktumėte „Play all“ (paleisti visas).
- 4 Norėdami patvirtinti, paspauskite mygtuką OK (GERAI). Pasirinkus vieną iš penkių lopšinių, ji sugrojama 5 kartus iš eilės. Kai pasirenkate „Play all“ (paleisti visas), visos 5 lopšinės sugrojamos po vieną kartą.

7.4.2 Perjungimas į kitą lopšinę

- 1 Paspauskite mygtuką „+“, kad iš sąrašo pasirinktumėte kitą lopšinę.
- 2 Norėdami patvirtinti, paspauskite mygtuką OK (GERAI).

7.4.3 Laikinas lopšinės sustabdymas

- 1 Paspauskite mygtuką OK (GERAI).
 - Ekrane rodomas pranešimas „Paused“ (pristabdyta).
- 2 Paspauskite mygtuką OK (GERAI) dar kartą, kad tęstumėte lopšinę. Jei nepratęsite lopšinės grojimo per 30 sekundžių, lopšinės funkcija išsijungs automatiškai. Pranešimas „Paused“ (pristabdyta) ir lopšinės simbolis dings iš ekrano.

7.4.4 Lopšinės sustabdymas

- 1 Paspauskite mygtuką „+“, kad iš sąrašo pasirinktumėte „Stop“ (Sustabdyti).
- 2 Norėdami patvirtinti, paspauskite mygtuką OK (GERAI).

7.5 Mikrofono jautrumo reguliavimas

Pastaba.

Mikrofono jautrumą galima reguliuoti tik per tėvų įrenginio meniu.

Kūdikio įrenginio mikrofono jautrumą, galite nustatyti norimu lygiu. Mikrofono jautrumą galite pakeisti tik tada, jei tarp kūdikio įrenginio ir tėvų įrenginio buvo užmegztas ryšys, t.y. kai tėvų įrenginio LINK (RYŠIO) lemputė pradeda nuolat šviesti žaliai.

- 1 Pasirinkite „Sensitivity“ (jautrumas), naudodami mygtukus „+“ ir „-“.
- 2 Norėdami patvirtinti, paspauskite mygtuką OK (GERAI).
- 3 Pasirinkite norimą kūdikio įrenginio mikrofono jautrumą, naudodami mygtukus „+“ ir „-“. (Pav. 24)
 - 1 Mažiausias jautrumo lygis
 - 2 Didžiausias jautrumo lygis
- 4 Norėdami patvirtinti, paspauskite mygtuką OK (GERAI).
 - Ekrane atsiranda pranešimas „Saved“ (išsaugota).

Pastaba.

Jei nustatytas didelis kūdikio įrenginio mikrofono jautrumo lygis, įrenginys užfiksuoja daugiau garsų, todėl juos dažniau siunčia. Dėl to įrenginys naudoja daugiau energijos ir maitinimo elementų veikimo laikas yra trumpesnis.

7.6 Įspėjimo garsas įjungtas / išjungtas

Pastaba.

Garsinį įspėjimą galima išjungti tik per meniu, esantį tėvų įrenginyje.

Ši funkcija leis jums tyliai stebėti kūdikį. Garsą tėvų įrenginyje galėsite išjungti, tačiau vis tiek išgirsite garsinį įspėjimą, kai jūsų vaikas pravirks.

Jei garsinis įspėjimas yra įjungtas, o garsas yra išjungtas, tėvų įrenginys supyps iš karto, kai ketvirto garso lygio lemputė pradeda šviesti. Be to, įsijungia foninis tėvų įrenginio apšvietimas, o ekrane mirksi garsinio įspėjimo simbolis ().

1 Mygtukais „+“ ir „-“ pasirinkite „Alert settings“ (įspėjimo nustatymai).

2 Norėdami patvirtinti, paspauskite mygtuką OK (GERAI).

3 Mygtukais „+“ ir „-“ pasirinkite „Sound Alert“ (garsinis įspėjimas).

4 Norėdami patvirtinti, paspauskite mygtuką OK (GERAI).

5 Jeigu įspėjimo signalas išjungtas, ekrane rodoma „On?“ (Įjungti?). Paspauskite mygtuką OK (GERAI), kad įjungtumėte įspėjimo signalą. Jeigu įspėjimo signalas įjungtas, rodoma „Off?“ (Išjungti?). Paspauskite mygtuką OK (GERAI), kad išjungtumėte įspėjimo signalą.

- Jeigu jūs įjungėte garsinį įspėjimą, tėvų įrenginio ekrane atsiranda jo simbolis ().

Jei nenustatysite temperatūros diapazono, kūdikio stebėjimo prietaisas jus įspės, kai temperatūra kūdikio kambaryje nukris žemiau 14 °C ar pakils virš 35 °C. Tokiu atveju įsijungia foninis tėvų įrenginio apšvietimas, o ekrane atsiranda pranešimas „High“ (aukšta) arba „Low“ (žema). Norėdami pakeisti numatytą žemiausią ir aukščiausią temperatūrą, vadovaukitės žemiau pateiktomis instrukcijomis.

Pastaba.

Kūdikio kambario temperatūra rodoma abiejų įrenginių ekranuose, jei šie yra sujungti.

1 Pasirinkite „Temperature“ (temperatūra), naudodami mygtukus „+“ ir „-“.

2 Norėdami patvirtinti, paspauskite mygtuką OK (GERAI).

3 Pasirinkite „Range“ (Diapazonas), naudodami mygtukus „+“ ir „-“.

4 Norėdami patvirtinti, paspauskite mygtuką OK (GERAI).

5 Nustatykite norimą mažiausią temperatūrą, naudodami mygtukus „+“ ir „-“.

6 Norėdami patvirtinti, paspauskite mygtuką OK (GERAI).

7 Nustatykite norimą mažiausią temperatūrą, naudodami mygtukus „+“ ir „-“.

8 Norėdami patvirtinti, paspauskite mygtuką OK (GERAI).

- Ekrane atsiranda pranešimas „Saved“ (išsaugota).

7.7 Kambario temperatūros diapazono nustatymas

Pastaba.

Temperatūros diapazoną galima reguliuoti tik per meniu, esantį tėvų įrenginyje.

Kūdikis miega ramiai tokiame kambaryje, kurio temperatūra siekia nuo 16°C iki 20°C. Tai svarbu, nes kūdikis negali reguliuoti savo kūno temperatūros taip gerai, kaip suaugęs žmogus. Kūdikiai prireikia daugiau laiko prisitaikyti prie temperatūros pokyčių.

7.8 Temperatūros įspėjimas įjungtas / išjungtas

Pastaba.

Temperatūros signalą įjungti ir išjungti galima tik per meniu, esantį tėvų įrenginyje.

Pastaba.

Jei temperatūros signalas įsijungia pernelyg dažnai, sumažinkite nustatytą mažiausią temperatūrą ir / arba padidinkite nustatytą didžiausią temperatūrą (žr. „Kambario temperatūros diapazono nustatymas“).

Kai temperatūros signalas yra įjungtas, tėvų įrenginys supypsi, jei tikroji kambario temperatūra viršija nustatytą didžiausią temperatūrą arba nukrenta žemiau nustatytos mažiausios temperatūros. Be to, įsijungia foninis tėvų įrenginio apšvietimas, mirksi temperatūros įspėjimo simbolis (), o ekrane atsiranda pranešimas „High“ (aukšta) arba „Low“ (žema). Jei žemiausia ir aukščiausia temperatūra nebuvo nustatyta, temperatūros signalas suveikia tada, kai kambario temperatūra nukrenta žemiau 14 °C arba pakyla virš 35 °C.

- 1 Pasirinkite „Temperature“ (temperatūra), naudodami mygtukus „+“ ir „-“.
- 2 Norėdami patvirtinti, paspauskite mygtuką OK (GERAI).
- 3 Pasirinkite „Alert“ (įspėjimas), naudodami mygtukus „+“ ir „-“.
- 4 Norėdami patvirtinti, paspauskite mygtuką OK (GERAI).
- 5 Jeigu įspėjimo signalas išjungtas, ekrane rodoma „On?“ (Įjungti?). Paspauskite mygtuką OK (GERAI), kad įjungtumėte įspėjimo signalą. Jeigu įspėjimo signalas įjungtas, rodoma „Off?“ (Išjungti?). Paspauskite mygtuką OK (GERAI), kad išjungtumėte įspėjimo signalą.

7.9 Vibracijos signalas įjungtas / išjungtas

Pastaba.

Vibracijos signalą galima išjungti ir įjungti tik per meniu, esantį tėvų įrenginyje.

Jei vibracijos įspėjimo signalas yra įjungtas, tėvų įrenginys vibruoja, kai tik ketvirto garso lygio lemputė pradeda šviesti, o garsas yra išjungtas.

- 1 Mygtukais „+“ ir „-“ pasirinkite „Alert settings“ (įspėjimo nustatymai).
- 2 Norėdami patvirtinti, paspauskite mygtuką OK (GERAI).
- 3 Mygtukais „+“ ir „-“ pasirinkite „Vibration“ (vibracija).
- 4 Norėdami patvirtinti, paspauskite mygtuką OK (GERAI).

- 5 Jeigu vibracijos įspėjimo signalas išjungtas, ekrane rodoma „On?“ (Įjungti?). Paspauskite mygtuką OK (GERAI), kad įjungtumėte vibracijos įspėjimo signalą. Jeigu vibracijos įspėjimo signalas įjungtas, ekrane rodoma „Off?“ (Išjungti?). Paspauskite mygtuką OK (GERAI), kad išjungtumėte vibracijos įspėjimo signalą.

7.10 Ekranos kalbos nustatymas

- 1 Mygtukais „+“ ir „-“ pasirinkite „Settings“ (nustatymai).
- 2 Norėdami patvirtinti, paspauskite mygtuką OK (GERAI).
- 3 Pasirinkite „Language“ (kalba), naudodami mygtukus „+“ ir „-“.
- 4 Norėdami patvirtinti, paspauskite mygtuką OK (GERAI).
- 5 Pasirinkite norimą kalbą, naudodami mygtukus „+“ ir „-“.
- 6 Norėdami patvirtinti, paspauskite mygtuką OK (GERAI).

7.11 Temperatūros skalės nustatymas

Pastaba.

Temperatūros skalę galima nustatyti tik tėvų įrenginio meniu.

Gali nustatyti Celsijaus (C) arba Farenheito (F) temperatūros skalę.

- 1 Mygtukais „+“ ir „-“ pasirinkite „Settings“ (nustatymai).
- 2 Norėdami patvirtinti, paspauskite mygtuką OK (GERAI).
- 3 Mygtukais „+“ ir „-“ pasirinkite „Temp scale“ (temperatūros skalė).
- 4 Norėdami patvirtinti, paspauskite mygtuką OK (GERAI).
- 5 Mygtukais „+“ ir „-“ pasirinkite „Celsius“ arba „Fahrenheit“.

7.12 Nustatymo iš naujo funkcija

Ši tėvų įrenginio meniu funkcija leidžia iš naujo nustatyti ir tėvų, ir kūdikio įrenginių numatytuosius nustatymus tuo pačiu metu. Šią funkciją galite naudoti, jeigu iškyla problemų, kurių negalite išspręsti vadovaudamiesi patarimais, pateikiamais skyrelyje „Dažnai užduodami klausimai“.

- 1 Mygtukais „+“ ir „-“ pasirinkite „Settings“ (nustatymai).
- 2 Norėdami patvirtinti, paspauskite mygtuką OK (GERAI).
- 3 Pasirinkite „Reset“ (nustatyti iš naujo), naudodami mygtukus „+“ ir „-“.
- 4 Norėdami patvirtinti, paspauskite mygtuką OK (GERAI).
 - Tėvų įrenginio ekrane parodomas pranešimas „Confirm?“ (patvirtinti?).
- 5 Norėdami patvirtinti, paspauskite mygtuką OK (GERAI).
 - Tėvų įrenginys išsijungia ir vėl įsijungia.
 - Dabar abiem įrenginiams iš naujo nustatyti numatytieji nustatymai.

7.12.1 Numatytieji nustatymai

Tėvų įrenginys

- Vibracijos įspėjimo signalas: išjungta
- Kalba: anglų
- Garsiakalbio garsumas: 1
- Mikrofono jautrumas: 5
- Įspėjimo garsas: išjungtas
- Temperatūros signalas: išjungtas
- „Temperature low“ (žemos temperatūros) įspėjimo signalas: 14 °C
- „Temperature high“ (aukštos temperatūros) įspėjimo signalas: 35 °C
- Temperatūros skalė: Celsijaus
- ECO (EKONOMINIS) režimas: išjungtas

Kūdikio įrenginys

- Garsiakalbio garsumas: 3
- Naktinė lempelė: išjungta
- Lopšinė: išjungta

8 Priedai

8.1 Diržo sąsaga ir ant kaklo kabinamas dirželis

Jei tėvų įrenginio akumulatorius yra pakankamai įkrautas, galite nešiotis įrenginį kartu su savimi name ir lauke, pritvirtinę jį prie diržo ar rūbų juosmens sąsaga arba pasikabinę jį su dirželiu ant kaklo. Taip galite stebėti kūdikį judėdami.

8.1.1 Diržo sąsagos prijungimas

- 1 Prisekite diržo sąsagą prie tėvų įrenginio (Pav. 33).

8.1.2 Diržo sąsagos nuėmimas

- 1 Nutraukite diržo sąsagą nuo tėvų įrenginio.

8.1.3 Ant kaklo kabinamo dirželio prisegimas

- 1 Perverkite ant kaklo kabinamo dirželio kilpelę pro skylutę už dirželio įtvirtinimo. Įverkite ant kaklo kabinamą dirželį pro jo kilpelę ir traukdami stipriai užveržkite dirželį (Pav. 34).

8.1.4 Ant kaklo kabinamo dirželio nuėmimas

- 1 Perverkite ant kaklo kabinamą dirželį pro jo kilpelę ir ištraukite kilpelę iš skylutės, esančios už dirželio įtvirtinimo.

9 Valymas ir priežiūra

⚠ Įspėjimas:

Tėvų įrenginio arba kūdikio įrenginio nemerkitė į vandenį ir nevalykite pakišę po tekančiu iš čiaupo vandeniu.

⚠ Įspėjimas:

Nenaudokite purškiamų ir / ar skystų valiklių.

- 1 Išjunkite kūdikio įrenginį, jei jis yra įjungtas į elektros tinklą, ir išimkite tėvų įrenginį iš kroviklio.
- 2 Tėvų įrenginį ir kūdikio įrenginį valykite drėgna šluoste.

Ispėjimas:

Prieš įstatydami tėvų įrenginį atgal į kroviklį, įsitikinkite, kad jis yra sausas.

3 Prietaisą valykite sausa šluoste.

4 Adapterius valykite sausa šluoste.

10 Laikymas

- Kūdikio stebėjimo siųstuvui laikyti keliaudami galite naudoti krepšelį.
- Jei planuojate kurį laiką kūdikio stebėjimo siųstuvo nenaudoti, išimkite vienkartinio naudojimo maitinimo elementus iš kūdikio įrenginio ir įkraunamus maitinimo elementus iš tėvų įrenginio. Tėvų įrenginį, kūdikio įrenginį, tėvų įrenginio kroviklį ir adapterius laikykite rinkinyje esančiame kelioniniame krepšelyje.

11 Pakeitimas

11.1 Kūdikio įrenginys

11.1.1 Maitinimo elementai

Kūdikio įrenginio vienkartinio naudojimo maitinimo elementus keiskite tik keturiais 1,5V R6 AA tipo maitinimo elementais.

Pastaba.

Rekomenduojame naudoti „Philips“ vienkartinio naudojimo maitinimo elementus.

11.1.2 Adapteris

Kūdikio įrenginio adapterį pakeiskite tik originalaus tipo adapteriu. Naują adapterį galite užsisakyti iš savo platintojo arba „Philips“ techninės priežiūros centre.

- Tik JK: SSA-5W-09 UK 075040F
- Kitos šalys: SSA-5W-09 EU 075040F

11.2 Tėvų įrenginys

11.2.1 Maitinimo elementai

Reikia pakeisti tik tėvų įrenginio akumuliatorių Li-ion 1000mAh tipo akumuliatoriumi.

11.2.2 Adapteris

Tėvų įrenginio įkroviklio adapterį pakeiskite tik originalaus tipo adapteriu. Naują adapterį galite užsisakyti iš savo platintojo arba „Philips“ aptarnavimo centre.

- Tik DB: SSA-5W-09 UK 075050F
- Kitos šalys: SSA-5W-09 EU 075050F

12 Aplinka

- Pasibaigus prietaiso naudojimo laikui, neišmeskite jo kartu su įprastomis buitinėmis atliekomis, pridukite jį į oficialų surinkimo punktą perdirbti. Taip prisidėsite tausojant aplinką (Pav. 35).
- Vienkartinio naudojimo maitinimo elementuose ir akumuliatoriuose yra medžiagų, galinčių užteršti aplinką. Neišmeskite vienkartinio naudojimo maitinimo elementų ir akumuliatorių kartu su įprastomis buitinėmis šiukšlėmis – nuneškite juos į oficialų surinkimo punktą. Prieš išmesdami prietaisą ar atiduodami jį į oficialų surinkimo punktą, visada išimkite vienkartinio naudojimo maitinimo elementus ir akumuliatorius. (Pav. 36)

13 Garantija ir techninė priežiūra

Jeigu jums reikalinga techninė priežiūra ar informacija arba jei kilo problemų, apsilankykite „Philips AVENT“ svetainėje www.philips.com/welcome arba susisiekite su savo šalies „Philips“ klientų aptarnavimo centru (jo telefono numerį rasite visame pasaulyje galiojančios garantijos lankstinuke). Jei „Philips“ klientų aptarnavimo centro jūsų šalyje nėra, kreipkitės į vietinį „Philips“ atstovą.

14 Dažnai užduodami klausimai

Šiame skyriuje nurodyti dažniausiai apie šį prietaisą užduodami klausimai. Jei nerasite atsakymų į jums kilusius klausimus, kreipkitės į savo šalies klientų aptarnavimo centrą.

Kas yra ECO (EKONOMINIS) režimas? Kaip šis režimas padeda aplinkai?

- ECO (EKONOMINIS) buvo sukurtas padėti sumažinti suvartojamos energijos kiekį. Kai stebite kūdikį mažu atstumu, reikia mažiau siųstuvo galios, nei stebint dideliu atstumu. Kai stebite kūdikį mažu atstumu, galite įjungti ECO (EKONOMINI) režimą. Įjungus ECO (EKONOMINI) režimą jūsų kūdikio stebėjimo prietaisas vartoja mažiau energijos ir todėl labiau saugo aplinką.

Kodėl, paspaudus įrenginių įjungimo / išjungimo mygtukus, kūdikio įrenginio įjungimo lemputė ir tėvų įrenginio LINK (RYŠIO) lemputė nepradedą šviesti?

- Galbūt pakartotinai įkraunami tėvų įrenginio maitinimo elementai yra išsekę, ir tėvų įrenginys nėra įstatytas į įkroviklį. Įstatykite mažą prietaiso kištuką į įkroviklį, įkroviklio adapterį įjunkite į sieninį el. lizdą ir įstatykite tėvų įrenginį į įkroviklį. Tada, norėdami užmegzti ryšį su kūdikio įrenginiu, paspauskite įjungimo / išjungimo mygtuką.
- Galbūt pakartotinai įkraunami arba vienkartinio naudojimo kūdikio įrenginio maitinimo elementai yra išseikvoti ir kūdikio įrenginys nėra įjungtas į el. tinklą. Pakeiskite vienkartinio naudojimo maitinimo elementus arba įjunkite kūdikio įrenginį į el. tinklą. Tada, norėdami užmegzti ryšį su tėvų įrenginiu, paspauskite įjungimo / išjungimo mygtuką.
- Jei tėvų įrenginio LINK (RYŠIO) lemputė vis dar nepradedą šviesti, naudodami atstatymo funkciją, nustatykite įrenginių numatytuosius nustatymus.

Kodėl tėvų įrenginio LINK (RYŠIO) lemputė nuolat šviečia raudonai, o ekrane rodomas pranešimas „Searching“ (ieškoma)?

- Tėvų įrenginys ir kūdikio įrenginys gali būti per toli vienas nuo kito. Perkelkite tėvų įrenginį arčiau kūdikio įrenginio.
- Kūdikio įrenginys gali būti išjungtas. Įjunkite kūdikio įrenginį.
- Įjungtas ECO (EKONOMINIS) režimas, bet veikimo diapazonas yra per didelis. Perkelkite tėvų įrenginį arčiau kūdikio įrenginio arba išjunkite ECO (EKONOMINI) režimą.

Kodėl kūdikio įrenginio ekrane mirksi maitinimo elementų simbolis?

- Kūdikio įrenginio vienkartinio naudojimo maitinimo elementai senka. Pakeiskite vienkartinio naudojimo maitinimo elementus arba įjunkite kūdikio įrenginį į elektros tinklą (žr. skyrelį „Paruošimas naudoti“).

Kodėl pypsi tėvų įrenginys?

- Jei tėvų įrenginys pypsi, o LINK (RYŠIO) lemputė nuolat šviečia raudonai ir ekrane rodomas pranešimas „Searching“ (ieškoma), ryšys su kūdikio įrenginiu yra nutrūkęs. Perkelkite tėvų įrenginį arčiau kūdikio įrenginio.
- Jei tėvų įrenginys pypsi, o ekrane rodomas išsekusio maitinimo elemento simbolis, senka pakartotinai įkraunami tėvų įrenginio maitinimo elementai. Įkraukite pakartotinai įkraunamus maitinimo elementus.
- Jei išjungėte garsą, garsinis įspėjimo signalas yra įjungtas, tėvų įrenginys pypsi kiekvieną kartą, kai ketvirtojo garso lygio lemputė pradeda šviesti, nes kūdikio įrenginys užfiksavo garsą.
- Jei tėvų įrenginyje nustatėte kambario temperatūros intervalą ir temperatūros signalas yra įjungtas, tėvų įrenginys pypsi, temperatūrai nukritus žemiau nustatyto lygio ar žemiau 14 °C arba temperatūrai pakilus virš nustatyto lygio ar virš 35 °C.
- Kūdikio įrenginys gali būti išjungtas. Įjunkite kūdikio įrenginį.

Kodėl įrenginys skleidžia didelio dažnio garsą?

- Įrenginiai gali būti per arti vienas kito. Įsitikinkite, kad tėvų įrenginys ir kūdikio įrenginys yra bent per 1 metrą / 3 pėdas vienas nuo kito.
- Gali būti nustatytas per didelis tėvų įrenginio garsumas. Sumažinkite tėvų įrenginio garsumą.

Kodėl negirdžiu garso / kodėl negirdžiu, kai mano kūdikis verkia?

- Gali būti nustatytas per mažas tėvų įrenginio garsumas arba garsas gali būti išjungtas. Padidinkite tėvų įrenginio garsumą.
- Kūdikio įrenginio mikrofono jautrumo lygis gali būti per žemas. Naudodami tėvų įrenginio meniu, nustatykite didesnę mikrofono jautrumą.
- Kūdikio įrenginys ir tėvų įrenginys galbūt yra per toli vienas nuo kito. Sumažinkite atstumą tarp įrenginių.

Kodėl tėvų įrenginys per greitai reaguoja į pašalinius garsus?

- Kūdikio įrenginys taip pat fiksuoja kitus garsus. Perkelkite kūdikio įrenginį arčiau kūdikio (tačiau laikykitės minimalaus 1 metro / 3 pėdų atstumo).
- Kūdikio įrenginio mikrofono jautrumas gali būti per didelis. Naudodami tėvų įrenginio meniu, sumažinkite mikrofono jautrumą.

Kodėl į kūdikio verksmą tėvų įrenginys reaguoja per lėtai?

- Kūdikio įrenginio mikrofono jautrumas gali būti per mažas. Naudodami tėvų įrenginio meniu, padidinkite mikrofono jautrumą.

Kodėl kūdikio įrenginio vienkartinio naudojimo maitinimo elementai greitai išsikrauna?

- Gali būti nustatytas per didelis kūdikio įrenginio mikrofono jautrumas. Dėl to kūdikio įrenginys gali siųsti signalus dažniau. Naudodami tėvų įrenginio meniu, sumažinkite mikrofono jautrumą.
- Gali būti nustatytas per didelis kūdikio įrenginio garsumo lygis, todėl kūdikio įrenginys gali naudoti daugiau energijos. Sumažinkite kūdikio įrenginio garsumą.
- Gali būti, jog jūsų nustatyta aukščiausia kambario temperatūra yra žemesnė už tikrąją kambario temperatūrą arba nustatyta žemiausia kambario temperatūra yra aukštesnė už tikrąją kambario temperatūrą. Tokiu atveju ekranas visą laiką šviečia ir kūdikio įrenginys sunaudoja daugiau energijos. Dėl to vienkartinio naudojimo maitinimo elementai kūdikio įrenginyje greitai senka.
- Galbūt įjungėte naktinę lempelę. Jei norite naudoti naktinę lempelę, rekomenduojame naudoti kūdikio įrenginiui maitinimą iš tinklo.

Kodėl tėvų įrenginio įkrovimo laikas trunka ilgiau nei 4 valandas?

- Tėvų įrenginys įkrovimo metu gali būti įjungtas. Įkrovimo metu išjunkite tėvų įrenginį.

Nurodytas kūdikio stebėjimo siųstuvo veikimo diapazonas yra 330 metrų / 1000 pėdų. Kodėl mano kūdikio stebėjimo siųstuvas veikia daug mažesniu atstumu?

- Nurodytas atstumas galioja lauke, atviroje erdvėje. Name veikimo diapazoną riboja sienų ir / arba tarp jų esančių lubų kiekis bei tipas. Name viduje veikimo diapazonas gali siekti iki 50 metrų / 150 pėdų.
- ECO (EKONOMINIS) režimas įjungtas. Kūdikio stebėjimo prietaiso veikimo diapazonas atviroje erdvėje ECO (EKONOMINIU) režimu yra 260 m / 800 pėdų. Name veikimo diapazoną riboja sienų ir (arba) tarp jų esančių lubų kiekis bei tipas. Perkelkite tėvų įrenginį arčiau kūdikio įrenginio arba išjunkite ECO (EKONOMINĮ) režimą.

Kodėl ryšys nuolat trūkinėja? Kodėl nutrūksta garsas?

- Turbūt kūdikio ir tėvų įrenginys yra netoli išorinių veikimo diapazono ribų. Padėkite tėvų įrenginį į kitą vietą arba sumažinkite atstumą tarp įrenginių. Atkreipkite dėmesį į tai, kad kiekvieną kartą užmegzti ryšį tarp prietaisų užtrunka apie 30 sekundžių.
- Galbūt padėjote tėvų įrenginį netoli siųstuvo ar kito DECT prietaiso, pvz., DECT telefono ar kito 1,8 GHz/1,9 GHz dažniu veikiančio kūdikio stebėjimo prietaiso. Patraukite tėvų įrenginį nuo kitų prietaisų tiek, kad ryšys vėl atsirastų.

Kas įvyksta nutrūkus elektros tiekimui?

- Jei tėvų įrenginys pakankamai įkrautas, jis toliau veiks dingus maitinimui, įstatytas ir neįstatytas į kroviklį. Jei kūdikio įrenginyje yra maitinimo elementai, dingus maitinimui, automatiškai įjungiamas maitinimas elementais.

Ar mano kūdikio stebėjimo siųstuvus apsaugotas nuo pasiklausymo ir trukdžių?

- Šio kūdikio stebėjimo įrenginio DECT technologija garantuoja, kad kita įranga nekelia trukdžių, o pasiklausymas neįmanomas.

Tėvų įrenginio veikimo laikas turėtų būti iki 24 valandų. Kodėl mano tėvų įrenginio veikimo laikas trumpesnis?

- Pirmąkart įkrovus tėvų įrenginio pakartotinai įkraunamus maitinimo elementus, jų veikimo laikas yra trumpesnis nei 24 val. Pakartotinai įkraunami maitinimo elementai pradeda veikti visu pajėgumu tik po to, kai juos įkraunate ir išseikvojate mažiausiai keturis kartus.
- Gali būti nustatytas per didelis tėvų įrenginio garsumas, todėl tėvų įrenginys naudoja daugiau energijos. Sumažinkite garsumą tėvų įrenginyje.
- Gali būti nustatytas per didelis kūdikio įrenginio mikrofono jautrumo lygis, todėl tėvų įrenginys gali naudoti daugiau energijos. Naudodami tėvų įrenginio meniu, sumažinkite tėvų mikrofono jautrumą.

Kodėl, kai pradėdu krauti tėvų įrenginį, jo ekrane nepraedamas rodyti maitinimo elemento simbolis?

- Pradėjus krauti tėvų įrenginį pirmą kartą arba ilgą laiką jo nenaudojus, gali užtrukti kelias minutes, kol jo ekrane pasirodys maitinimo elemento simbolis.

1 Ievads

Apsveicam ar pirkumu un laipni lūdzam Philips AVENT! Lai pilnībā gūtu labumu no Philips AVENT piedāvātā atbalsta, reģistrējiet savu izstrādājumu www.philips.com/welcome.

Philips AVENT ir sācis ražot uzticamus aprūpes izstrādājumus, kas atvieglo vecāku ikdienu. Šis Philips AVENT mazuļa uzraugs būs lielisks atbalsts gan dienā, gan naktī, jo savu mazuli vienmēr sadzirdēsiet skaidri un bez traucējumiem. DECT tehnoloģija nodrošina darbību bez traucējumiem un skaidru signālu starp mazuļa un vecāku ierīci. Izmantojot temperatūras un mitruma sensoru, varat uzraudzīt klimatu mazuļa istabā un izvēlēties atbilstošus iestatījumus, lai nodrošinātu tajā veselīgu un mājīgu vidi.

SCD535 mazuļa uzraugs ir aprīkots ar ECO režīmu, kuru izmantojot, varat samazināt ierīces enerģijas patēriņu, nepārtraucot sakarus ar mazuli.





2 Vispārīgs apraksts (Zīm. 1)

A Vecāku ierīce

- 1 Ieslēgšanas/izslēgšanas poga 
- 2 Jostas saspraudes vieta
- 3 Poga TALK (Runāt)
- 4 MENU (IZVĒLNE) poga
- 5 Indikators LINK (Savienojums)
- 6 Mikrofons
- 7 Skaļrunis
- 8 Izvēlnes un skaļuma pogas +/-
- 9 Poga OK (LABI)
- 10 Displejs
- 11 Skaņas līmeņa indikatori
- 12 Jostas saspraude
- 13 Adapteris
- 14 Ierīces mazā kontaktdakša
- 15 Lādētājs
- 16 Lādēšanas indikators
- 17 Kakla siksnas

- 18 Atkārtoti uzlādējama bateriju komplekta nodalījums
- 19 Atvērums kakla saitei
- 20 Atkārtoti uzlādējama bateriju komplekta nodalījuma vāciņš
- 21 Atkārtoti uzlādējama bateriju komplekts (iekļauts komplektā)

B Mazuļa ierīce

- 1 Ieslēgšanas/izslēgšanas poga 
- 2 Poga PAGE (Peidžeris)
- 3 Displejs
- 4 Ieslēgšanas indikators
- 5 Skaļuma +/- pogas
- 6 Naktslampiņas poga 
- 7 Šūpuļdziesmas poga 
- 8 Atskaņošanas/apturēšanas poga 
- 9 Mikrofons
- 10 Adapteris
- 11 Ierīces lielā kontaktdakša
- 12 Dzesēšanas ejas
- 13 Skaļrunis
- 14 Temperatūras un mitruma sensors
- 15 Ierīces lielās kontaktdakšas kontaktlīdziņa
- 16 Parastās baterijas (nav iekļautas komplektā)
- 17 Nodalījums parastām baterijām
- 18 Nodalījuma vāciņš parastām baterijām

C Displejs

- 1 Temperatūras trauksme
- 2 Telpas temperatūras indikators (pēc Celsija vai Fārenheita skalas)
- 3 Skaņas trauksme
- 4 Mitruma indikators
- 5 Peidžera simbols
- 6 Šūpuļdziesmas simbols
- 7 Naktslampiņas simbols
- 8 Baterijas simbols
- 9 ECO simbols
- 10 Skaļuma/mikrofona jutīguma rādījumi
 - Citas displeja norādes (nav parādītas):
 - "High" (Augsts) = telpas temperatūra virs izvēlnē iestatītās temperatūras
 - "Low" (Zems) = telpas temperatūra zem izvēlnē iestatītās temperatūras
 - "Not linked" (Nav savienots) = starp ierīcēm nav savienojuma*

- "Paused" (Pārtraukta) = šūpuļdziesmas atskaņošana ir pārtraukta
- "Searching" (Meklēšana) = ierīces meklē savienojumu*
- "Linked" (Savienots) = ierīces ir savienotas*
- "Talk" (Runāt) = runāšanas funkcija ir aktivizēta

* Šo informāciju rāda tikai uz vecāku ierīces displeja.

- Ja vecāku ierīces adapteris ir bojāts, vienmēr nomainiet to pret oriģinālu jaunu.
- Nekad neizmantojiet zīdaiņu uzraugu mitrās vietās vai blakus ūdenim.
- Neatveriet mazuļa ierīces un vecāku ierīces korpusu, lai izvairītos no elektriskā strāvas trieciena; tas neattiecas uz bateriju nodalījumu.
- Šo ierīci nedrīkst izmantot personas (tai skaitā bērni) ar fiziskiem, maņu vai garīgiem traucējumiem vai ar nepietiekamu pieredzi un zināšanām, kamēr par viņu drošību atbildīgā persona nav viņus īpaši apmācījusi šo ierīci izmantot.
- Jānodrošina, lai ar ierīci nevarētu rotaļāties mazi bērni.

D Ceļojuma somiņa

3 Svarīgi!

Pirms ierīces lietošanas uzmanīgi izlasiet šo lietošanas pamācību un saglabājiet to, lai vajadzības gadījumā varētu ieskatīties tajā arī turpmāk.

3.0.1 Briesmas

- Nekad neiegremdējiet mazuļa uzraugu ūdenī vai kādā citā šķidrumā.
- Nenovietojiet ierīci vietā, kur uz tās var uzlīt ūdens vai kāds cits šķidrums.
- Nekādā gadījumā novietojiet uz mazuļa ierīces priekšmetus, kas ir piepildīti ar ūdeni.

3.0.2 Brīdinājums!

- Pirms ierīces pievienošanas elektrotīklam, pārbaudiet, vai uz mazuļa ierīces adaptera un lādētāja norādītais spriegums atbilst elektrotīkla spriegumam jūsu mājā.
- Lai mazuļa ierīci pieslēgtu elektrībai, izmantojiet tikai komplektā esošu adapteri.
- Lai uzlādētu vecāku ierīci, izmantojiet tikai komplektā esošu lādētāju un adapteri.
- Adapteri iekļauj transformatoru. Nenogrieziet adapterus, lai tos aizvietotu ar citām kontaktdakšām, jo tas var radīt bīstamas situācijas.
- Ja adapteri ir bojāti, vienmēr tos nomainiet pret oriģināliem, lai izvairītos no briesmām. Attiecībā par atbilstošu veidu, skatiet nodaļu "Nomaiņa".

3.0.3 Ievēribai

- Uzglabājiet un lietojiet ierīci vietā, kur temperatūra ir 7–40 °C.
- Nepakļaujiet mazuļa ierīci un vecāku ierīci spēcīgai aukstuma, karstuma vai tiešas saules iedarbībai. Nenovietojiet mazuļa ierīci un vecāku ierīci tuvu siltuma avotam.
- Pārliedzinieties, ka mazulis neaizsniedz ne mazuļa ierīci, ne adaptera vadu (ierīce atrodas vismaz 1 metra/3 pēdu attālumā).
- Nekad novietojiet mazuļa ierīci zīdaiņa gultiņā vai sētiņā.
- Nekad neapklājiet vecāku ierīci un mazuļu ierīci (piem., divieli vai segu). Vienmēr pārliedzinieties, ka mazuļa ierīces ventilācijas ejas ir brīvas.
- Ja vecāku ierīci novietosiet blakus raidītājam vai citai DECT iekārtai (piemēram, DECT tālruna aparātam vai bezvadu interneta maršrutētājam), savienojums ar mazuļa ierīci var tikt pārtraukts. Tādā gadījumā virziet mazuļa ierīci prom no bezvadu sakaru ierīcēm, līdz savienojums tiek atjaunots.
- Ja mazuļa uzrauga tuvumā atrodas ieslēgts mobilais tālrunis, tas var radīt traucējumus uzrauga darbībā.
- No radiofrekvenču signāla traucējumiem nevar izvairīties, un šie traucējumi var ietekmēt mazuļa uzrauga skaņas kvalitāti.

3.0.4 Vispārīgi

- Šis zīdaiņu uzraugs ir tikai palīgīdzeklis. Tas neaizvieto atbildīgu un atbilstošu vecāku uzraudzību un nav izmantojams kā tāds.
- Ievērojiet visus iespējamās piesardzības pasākumus, lai nodrošinātu, ka mazulis gul droši.
- Mitruma un temperatūras sensori tikai mēra temperatūru un mitrumu mazuļa istabā. Tos nevar lietot, lai kontrolētu un pielāgotu temperatūru un mitrumu mazuļa istabā.

3.0.5 Svarīga informācija par parastajām baterijām un akumulatoru bateriju komplektu

- Parastās baterijas un akumulatoru bateriju komplekts var uzsprāgt, ja tas tiek pakļauts saules gaismai, ugunij, augstai temperatūrai u.c. apstākļiem.
- Lai izvairītos no sprādziena riska, vienmēr pārlicinieties, vai vecāku ierīcē ievietojāt pareizu akumulatoru bateriju komplektu. Neizmantojiet parastās baterijas.
- Lai izvairītos no sprādziena riska, vienmēr pārlicinieties, vai mazuļa ierīcē ievietojāt pareizas parastās baterijas. Mazuļa ierīce nav aprīkota ar uzlādēšanas funkciju.
- Ievietojot vai mainot parastās baterijas vai akumulatoru bateriju komplektu, rokām jābūt sausām.
- Lai izvairītos no bojājumiem parasto bateriju vai akumulatoru bateriju komplekta tecēšanas dēļ, ievērojiet šādus nosacījumus:
 - 1 Neglabājiet ierīci temperatūrā, kas augstāka par 35 °C.
 - 2 ja ierīci nelietosiet ilgāk par mēnesi, izņemiet akumulatoru bateriju komplektu no vecāku ierīces un parastās baterijas no mazuļa ierīces;
 - 3 Neatstājiet mazuļa ierīcē tukšas parastās baterijas.
- Parastās baterijas un akumulatoru bateriju komplekts jāizmet tam paredzētā vietā (skatiet nodaļu "Vides aizsardzība").

3.0.6 Elektromagnētiskie lauki (EML)

Šī Philips AVENT ierīce atbilst visiem standartiem saistībā ar elektromagnētiskiem laukiem (EMF). Ja rīkojaties atbilstoši un saskaņā ar instrukcijām šajā rokasgrāmatā, ierīce ir droši izmantojama saskaņā ar mūsdienās pieejamajiem zinātniskiem datiem.

4 Sagatavošana lietošanai

4.1 Mazuļa ierīce

Jūs varat izmantot mazuļa ierīci ar neuzlādējamām baterijām vai pieslēgtu elektrotīklam. Pat ja grasāties izmantot ierīci tikai ar elektrību, iesakām ievietot neuzlādējamās baterijas. Tas nodrošina automātisku barošanas padevi elektrotīkla kļūmes dēļ.

4.1.1 Ierīces izmantošana, pieslēdzot to elektrotīklam

- 1** Ievietojiet lielo ierīces kontaktdakšu mazuļa ierīcē, un pēc tam – adapteri sienas kontaktligzdā (Zīm. 2).

4.1.2 Darbība ar parastām baterijām

Mazuļa ierīce darbojas ar četrām 1,5 V R6 AA baterijām (nav iekļautas komplektā). Mēs iesakām izmantot Philips LR6 PowerLife baterijas. Nelietojiet no atkārtoti uzlādējamās baterijas, jo mazuļa ierīcei nav uzlādēšanas funkcijas. Ja mazuļa ierīci nevēlaties pieslēgt elektrotīklam vai ja vēlaties nodrošināt rezerves jaudu elektroapgādes traucējumu gadījumā, ievietojiet ierīcē baterijas. Ja uz mazuļa ierīces ir norādīts, ka baterijas ir gandrīz tukšas (displejā mirgo tukšas baterijas simbols un tiek parādīts ziņojums "Battery Low" (Tukša baterija), ievietojiet tajā jaunas baterijas.

Brīdinājums!

Kad ievietojat no jauna neuzlādējamas baterijas, atslēdziet mazuļa ierīci un pārlicinieties, ka jūsu rokas un ierīce ir sausas.

- 1 Noņemiet vāciņu no jauna neuzlādējamo bateriju nodalījumam (Zīm. 3).
- 2 Ievietojiet četras parastās baterijas (Zīm. 4).

Piezīme.

Pārlicinieties, ka + un - poli ir vērsti pareizajā virzienā.

- 3 No jauna uzlieciet vāciņu (Zīm. 5).

4.2 Vecāku ierīce

4.2.1 Darbība ar atkārtoti uzlādējamu bateriju komplektu

Vecāku ierīce nāk komplektācijā ar no jauna uzlādējamu Li-ion 1000mAh bateriju komplektu. Uzlādējiet vecāku ierīci pirms to lietojat pirmo reizi vai kad vecāku ierīce norāda, ka baterijas ir tukšas (uz displeja mirgo tukšu bateriju simbols un vecāku ierīce pikst). Vecāku ierīce sāk norādīt, ka baterijas ir tukšas 30 minūtes pirms tās ir pilnīgi tukšas.

Piezīme.

Ja no jauna uzlādējamo bateriju komplekts ir pilnīgi tukšs, vecāku ierīce automātiski izslēdzas un zaudē savienojumu ar mazuļa ierīci.

- 1 Noņemiet vāciņu no jauna uzlādējamo bateriju komplekta nodalījumam (Zīm. 6).
- 2 Ievietojiet no jauna uzlādējamo bateriju komplektu (Zīm. 7).
- 3 No jauna uzlieciet vāciņu (Zīm. 8).
- 4 Ievietojiet mazās ierīces kontaktdakšu lādētājā, ievietojiet adapteri sienas kontaktligzdā, un novietojiet vecāku ierīci lādētājā (Zīm. 9).
 - Uz lādētāja iedegās uzlādēšanas gaismiņa.
 - Displejs rāda lādējošās baterijas simbolu, lai norādītu, ka vecāku ierīce uzlādējas.
- 5 Atstājiet vecāku ierīci lādētājā, līdz bateriju komplekts ir pilnībā uzlādējies.
 - Uzlādes laikā uzlādēšanas gaismiņa uz lādētāja nepārtraukti deg.
 - Kad bateriju komplekts ir pilnībā uzlādēts, vecāku ierīces displejā tiek rādīts pilnas baterijas simbols .

- Kad uzlādējat vecāku ierīci pirmo reizi vai pēc ilga tās neizmantošanas laika, izslēdziet to un ļaujiet tai nepārtraukti lādēties vismaz 10 stundas.
- Uzlāde parasti aizņem 4 stundas, bet, ja uzlādes laikā vecāku ierīce ir ieslēgta, tas noris ilgāk. Lai uzlādes laiks būtu pēc iespējas īsāks, izslēdziet vecāku ierīci uzlādes laikā.
- Kad bateriju komplekts ir pilnībā uzlādēts, nepieslēdzot elektrotīklam, vecāku ierīci var lietot līdz pat 24 stundām.

Piezīme.

Kad vecāku ierīces ir uzlādēta pirmo reizi, darbības laiks būs mazāks par 24 stundām. Bateriju komplekts sasniegs savu pilnu jaudu tikai pēc tam, kad jūs būsit tās uzlādējis un izlādējis četras reizes.

Piezīme.

Kad vecāku ierīce neatrodas lādētājā, baterijas pakāpeniski izlādējas pat tad, ja vecāku ierīce ir izslēgta.

5 Ierīces lietošana

- 1 Novietojiet mazuļa ierīci un vecāku ierīci tajā pašā telpā, lai pārbaudītu savienojumu (Zīm. 10). Pārlicinieties, ka mazuļa ierīce ir vismaz 1 metra/3 pēdu attālumā no vecāku ierīces.
- 2 Nospiediet un turiet nospiestu ieslēgšanas/izslēgšanas pogu  uz mazuļa ierīces, līdz iedegas zaļās krāsas barošanas indikators. (Zīm. 11)

Piezīme.

Barošanas indikators vienmēr iedegas zaļā krāsā pat tad, ja nav savienojuma ar vecāku ierīci.

- Naktslampiņa īsi iedegas un tad atkal nodziest.
 - Displejs ieslēdzas un uz displeja parādās baterijas simbols (Zīm. 12).
 - Pēc 2 sekundēm uz displeja parādās temperatūras un mitruma vērtības (Zīm. 13).
- 3 Nospiediet un turiet nospiestu ieslēgšanas/izslēgšanas pogu  uz vecāku ierīces,

līdz uz īsu brīdi iedegas skaņas līmeņa indikators. (Zīm. 14)

- Displejs ieslēdzas, un uz displeja parādās baterijas simbols (Zīm. 15).
- Indikators LINK (Savienojums) iedegas sarkanā krāsā un displejā parādās ziņojums "Searching" (Notiek meklēšana) (Zīm. 16).
- Indikators LINK (Savienojums) uz vecāku ierīces kļūst zaļš un nepārtraukti deg, kad starp mazuļa ierīci un vecāku ierīci ir nodrošināts savienojums. Displejā tiek parādīts ziņojums "Linked" (Savienots) (Zīm. 17).
- Pēc 2 sekundēm ziņojums "Linked" (Savienots) pazūd, un temperatūras un mitruma vērtības tiek parādītas displejā. (Zīm. 18)
- Kad pirmo reizi ieslēdzat vecāku ierīci, displejā parādās ziņojums "Language" (Valoda). Izvēlieties vēlamu valodu (skatīt nodaļu "Izvēlnes iespējas", sadaļu "Displeja valodas iestatīšana") (Zīm. 19).
- Ja savienojums nav izveidots, indikators LINK (Savienojums) uz vecāku ierīces mirgo sarkanā krāsā. Laiku pa laikam vecāku ierīce iepīkstas, un vispirms displejā tiek parādīts ziņojums "Searching" (Meklē), bet pēc tam – ziņojums "Not Linked" (Nav savienots) (Zīm. 20).

5.1 Mazuļa uzrauga novietošana

- 1 Novietojiet mazuļa ierīci vismaz 1 metru/3 pēdas no sava mazuļa (Zīm. 21).
- 2 Novietojiet vecāku ierīci mazuļa ierīces darbības diapazonā. Pārlicinieties, ka tā ir vismaz 1 metru/3 pēdu attālumā no mazuļa ierīces, lai izvairītos no akustiskas atgriezeniskās saites (Zīm. 10).
Lai iegūtu plašāku informāciju par darbības diapazonu, skatiet tālāk sadaļu "Darbības diapazons".

5.1.1 Darbības diapazons

Mazuļa uzrauga darbības diapazons atklātā vietā ir 330 metri/1000 pēdas. Atkarībā no apkārtnes un citiem traucējošiem faktoriem šis diapazons var būt mazāks. Iekšējās darbības diapazons ir līdz pat 50 metriem/150 pēdām.

Piezīme.

Ja ieslēgts ECO (Ekoloģisks) režīms, mazuļa uzrauga darbības diapazons ir mazāks. Skatiet nodaļas "Izvēlnes iespējas" sadaļu "ECO (Ekoloģisks) režīms".

Sausi materiāli	Materiālu biezums	Diapazona traucējumi
Koks, ģipsis, kartons, stikls (bez metāla, vadiem vai svina)	< 30 cm	0-10%
Ķieģeļi, saplāksnis	< 30 cm	5-35%
Dzelzsbetons	< 30 cm	30-100%
Metāla režģi vai stieņi	< 1 cm	90-100%
Metāla vai alumīnija loksnes	< 1 cm	100%

Attiecībā uz mitriem un valģiem materiāliem diapazona traucējumi var būt līdz pat 100%.

6 Funkcijas

Šādas iespējas ir aprakstītas nodaļā "Izvēlnes iespējas", tā kā ar tām var darboties tikai vecāku ierīces izvēlnē:

- Mikrofona jutīguma koriģēšana
- Skaņas trauksmes ieslēgšana/izslēgšana
- Istabas temperatūras diapazona iestatīšana (minimālā un maksimālā temperatūra)
- Temperatūras trauksmes ieslēgšana/izslēgšana
- Vibrāciju trauksmes ieslēgšana/izslēgšana
- ECO (Ekoloģisks) režīma ieslēgšana/izslēgšana
- Temperatūras skalas (pēc Celsija vai Fārenheita) iestatīšana

6.1 Skaļruņa skaļuma koriģēšana

- 1 Nospiediet skaļuma + un – pogas uz mazuļa ierīces, kamēr uz mazuļa ierīces ir iegūts vēlamais skaļruņa līmenis (Zīm. 22).
- 2 Nospiediet skaļuma + un – pogas uz vecāku ierīces, kamēr uz vecāku ierīces ir iegūts vēlamais skaļruņa līmenis (Zīm. 23).
 - *Displejā ir redzami ierīču skaļuma iestatījumi: (Zīm. 24)*
 - 1 minimāls skaļums (vecāku ierīcei un mazuļa ierīcei)
 - 2 maksimāls skaļums (vecāku ierīcei un mazuļa ierīcei)

Piezīme.

Ja skaļumam ir iestatīts zemākais līmenis, displejā tiek rādīts ziņojums "OFF" (Izslēgts).

Piezīme.

Ja skaļuma iestatījumi ir pārāk augsti, ierīces patērē vairāk jaudas.

6.2 Runāšanas funkcija

Varat izmantot pogu TALK (Runāt) uz vecāku ierīces, lai sarunātos ar savu mazuli (piem., lai mierinātu mazuli).

- 1 Nospiediet un turiet pogu TALK (Runāt), un skaidri runājiet mikrofonā no attāluma 15-30 cm (Zīm. 25).
 - *Zaļais indiaktors LINK (Savienojums) sāk mirgot, un displejā parādās ziņojums "Talk" (Runāt).*
- 2 Atlaidiet pogu TALK (Runāt), kad vairs nerunājat.

6.3 Skaņas līmeņa indikatori

Vecāku ierīci nepārtraukti uzrauga skaņas līmeni jūsu mazuļa istabā, un skaņas līmeņa gaismiņas ziņo jums par aktivitātēm. Ja jūsu mazulis raud, jūs redzat, ka skaņas līmeņa gaismiņas iedegas uz vecāku ierīces.





- Kamēr mazuļa ierīce nefiksē skaņas, neviens no skaņas līmeņa indikatoriem uz vecāku ierīces nav izgaismots.

- Kad mazuļa ierīce uztver skaņu, viena vai vairākas skaņas līmeņa gaismiņas ieslēdzas uz vecāku ierīces. Gaismiņu skaits ir atkarīgs no mazuļa ierīces uztvertās skaņas skaļuma.

6.4 Naktslampiņa

Piezīme.

Jūs varat arī ieslēgt un izslēgt naktslampiņu vecāku ierīces izvēlnē (skatīt nodaļu "Izvēlnes iespējas" sadaļa "Naktslampiņa").

- 1 Nospiediet naktslampiņas pogu  uz mazuļa ierīces, lai ieslēgtu naktslampiņu. (Zīm. 26)
 - *Vecāku ierīces displejā tiek parādīts .*
- 2 Vēlreiz nospiediet naktslampiņas pogu , lai izslēgtu naktslampiņu.
 - *Pirms naktslampiņa pilnīgi pazūd, tā pakāpeniski izbāl.*
 - *pazūd no uz vecāku ierīces displeja.*

Padoms.

Kad mazuļa ierīci izmantojat ar neuzlādējamām baterijām, izslēdziet naktslampiņu. Tas ekonomē enerģiju.

6.5 Vecāku ierīces peidžeru savienojums

Ja esat piemirsis, kur novietojāt vecāku ierīci, lai to atrastu, varat izmantot pogu PAGE (Peidžeris) uz mazuļa ierīces.

Piezīme.

Peidžera funkcija strādā tikai, kad ieslēgta vecāku ierīce.

- 1 Nospiediet pogu PAGE (Peidžeris) uz mazuļa ierīces (Zīm. 27).
 - *Mazuļa un vecāku ierīces displejos parādās ziņojums "Paging" (Notiek pārraide) un peidžera simbols.*
 - *Vecāku ierīce rada peidžeru trauksmes signālu.*
- 2 Lai apturētu pīkstēšanas trauksmi, nospiediet vēlreiz pogu PAGE (Peidžeris) vai jebkuru citu pogu uz vecāku ierīces.

6.6 Šūpuļdziesmas funkcija

Piezīme.

Jūs varat arī darboties ar šūpuļdziesmas funkciju vecāku ierīces izvēlnē (skatīt nodaļu "Izvēlnes iespējas", sadaļa "Šūpuļdziesmas funkcija").

- 1** Nospiediet atskaņošanas/apturēšanas pogu ►■ uz mazuļa ierīces, lai atskaņotu pašreiz izvēlēto šūpuļdziesmu. (Zīm. 28)
- 2** Lai izvēlētos citu šūpuļdziesmu, nospiediet un divas sekundes turiet nospiestu šūpuļdziesmas pogu 🎵 uz mazuļa ierīces, lai caurskatītu šūpuļdziesmu sarakstu. (Zīm. 29)

Piezīme.

Ja šūpuļdziesmas poga 🎵 netiek nospiesta ilgāk par divām sekundēm, ierīce sāks atskaņot displejā norādīto šūpuļdziesmu.

- *Displejā kopā ar šūpuļdziesmas simbolu 🎵 tiks parādīts arī šūpuļdziesmas numurs.*
 - *Izvēlēta šūpuļdziesma tiks atkārtoti atskaņota piecas reizes pēc kārtas.*
 - *Iestatot "Play all" (Atskaņot visas), pēc kārtas tiks atskaņotas visas piecas šūpuļdziesmas.*
- 3** Lai apturētu šūpuļdziesmas atskaņošanu, vēlreiz nospiediet atskaņošanas/apturēšanas pogu ►■ uz mazuļa ierīces. (Zīm. 28)
 - 4** Lai izvēlētos citu šūpuļdziesmu, atskaņojot šūpuļdziesmu:
 - Divu sekunžu laikā nospiediet šūpuļdziesmas pogu 🎵 uz mazuļa ierīces, lai caurskatītu šūpuļdziesmu sarakstu.

Piezīme.

Ja šūpuļdziesmas poga 🎵 netiek nospiesta ilgāk par divām sekundēm, ierīce sāks atskaņot displejā norādīto šūpuļdziesmu.

6.7 Mitrums

Kad ir savienojums starp mazuļa ierīci un vecāku ierīci, mitruma līmenis tiek attēlots uz abu ierīču displejiem.

Optimālais mitruma līmenis ir robežās no 40% līdz 60%. Ir ļoti svarīgi saglabāt pareizu mitruma līmeni, jo tas palīdz pasargāt mazuli no gļotādas kairinājuma, sausas un niezošas ādas, sasprēgājušām lūpām un sausas, sāpošas rīkles. Ja gļotāda nefunkcionē optimāli, tā nevar nodrošināt jūsu mazulim pilnīgu aizsardzību pret visa veida baktērijām. Tas vairo mazuļa iespējas saaukstēties vai saslimt ar gripu un mazina mazuļa imunitāti pret dažādām sēnīšu un baktēriju izraisītām infekcijām.

Philips AVENT ultraskaņas mitrinātājs var jums palīdzēt uzlabot gaisa kvalitāti un saglabāt patīkamu mitruma līmeni jūsu mazuļa istabā. Lai saņemtu precīzu sarakstu sazinieties ar vietējo Philips Klientu apkalpošanas centru.

Piezīme.

Mazuļa uzraugs mēra tikai mitruma līmeni. Jūs nevarat pielāgot mitruma līmeni ar mazuļa uzraugu.

6.8 Nesasniedzamības trauksme

Ja vecāku ierīce neatrodas mazuļa ierīces uztveršanas diapazonā, laiku pa laikam vecāku ierīce iepīkstas un displejā tiek parādīti ziņojumi "Searching" (Meklē) un "Not linked" (Nav savienots). Indikators LINK (Savienojums) uz vecāku ierīces mirgo sarkanā krāsā.

Piezīme.

Mazuļa ierīcei esot izslēgtai, paziņojums "Not Linked" (Nav savienots) arī parādās vecāku ierīces displejā.

7 Izvēlnes iespējas

Visas funkcijas var vadīt, izmantojot vecāku ierīci, tomēr dažas no tām var vadīt arī, izmantojot mazuļa ierīci.

7.1 Izvēlnes izmantošana – vispārējs skaidrojums

Piezīme.

Izvēlnes funkcijas var arī tikt izmantotas, atjaunojot savienojumu starp mazuļa un vecāku ierīci.

- 1 Lai atvērtu izvēlni, nospiediet pogu MENU (Izvēlne) (Zīm. 30).
 - *Uz displeja parādās pirmā izvēlnes iespēja.*
- 2 Izmantojiet – un + pogas, lai izvēlētos vēlamu izvēlnes iespēju (Zīm. 31).

Piezīme.

Bultiņa norāda, kādā virzienā varat virzīties.

- 3 Nospiediet pogu OK (Labi), lai apstiprinātu (Zīm. 32).
- 4 Izmantojiet + un - pogas, lai izvēlētos vēlamu režīmu.
- 5 Nospiediet pogu OK (Labi), lai apstiprinātu.
 - *Jaunais iestatījums vienu reizi nomirgos. Tāpat vienu reizi nomirgos arī ziņojums “Saved” (Saglabāts), un pēc tam ekrānā tas vairs nebūs redzams.*
- 6 Lai aizvērtu izvēlni, nospiediet pogu MENU (Izvēlne).

7.2 ECO (Ekoloģisks) režīms

Piezīme.

ECO (Ekoloģisks) režīmu ieslēgt un izslēgt var tikai vecāku ierīces izvēlnē.

Izmantojiet ECO (Ekoloģisks) režīmu, lai samazinātu ierīces enerģijas patēriņu. Lai uzraudzītu mazuļi no neliela attāluma, nepieciešams mazāk pārraides jaudas un līdz ar to arī mazāk elektriskās jaudas, nekā uzraugot mazuļi no liela attāluma. Uzraugot mazuļi no neliela attāluma, varat ieslēgt ECO (Ekoloģisks) režīmu. Darbojoties ECO (Ekoloģisks) režīmā, ierīce patērē mazāk enerģijas, tomēr joprojām varēsiet skaidri un bez traucējumiem sadzirdēt

savu mazuļi. Izmantojot mazuļa uzraugu ECO (Ekoloģisks) režīmā, jūs palīdzēsiet saudzēt apkārtējo vidi.

Piezīme.

Darbojoties ECO (Ekoloģisks) režīmā, mazuļa uzrauga darbības diapazons atklātā vietā ir 260 metri. Atkarībā no apkārtnes un citiem traucējošiem faktoriem šis diapazons var būt mazāks.

- 1 Opciju “ECO mode” (Ekoloģisks režīms) var atlasīt, izmantojot pogas + un - (Zīm. 31).
- 2 Nospiediet pogu OK (Labi), lai apstiprinātu (Zīm. 32).
- 3 Ja ECO (Ekoloģisks) režīms ir izslēgts, displejā ir redzams ziņojums “On?” (Vai ieslēgt?). Lai ECO (Ekoloģisks) režīmu ieslēgtu, nospiediet pogu OK (Labi). Ja ECO (Ekoloģisks) režīms ir ieslēgts, displejā ir redzams ziņojums “Off?” (Vai izslēgt?). Lai ECO (Ekoloģisks) režīmu izslēgtu, nospiediet pogu OK (Labi).
 - *Ja ECO (Ekoloģisks) režīmam iestatījāt “On” (ieslēgts), vecāku ierīce tiks izslēgta un atkārtoti ieslēgta. Vecāku un mazuļa ierīces displejā tiks parādīts ECO (Ekoloģisks) režīma simbols, lai norādītu, ka abas ierīces darbojas ECO (Ekoloģisks) režīmā.*

Piezīme.

Ja ECO (Ekoloģisks) režīms ir ieslēgts, savienojums starp vecāku ierīci un mazuļa ierīci var tikt pārtraukts. Ja tā notiek, iespējams, darbības diapazons ir pārāk liels ECO (Ekoloģisks) režīmam. Tādā gadījumā samaziniet darbības diapazonu, vai arī izslēdziet ECO (Ekoloģisks) režīmu.

7.3 Naktslampiņas ieslēgšana/ izslēgšana

- 1 Izvēlieties “Light” (Gaisma) ar + un - pogām.
- 2 Nospiediet pogu OK (Labi), lai apstiprinātu.
- 3 Ja naktslampiņa ir izslēgta, displejā ir redzams “On” (Ieslēgt). Lai ieslēgtu naktslampiņu, nospiediet pogu OK (Labi). Ja naktslampiņa ir ieslēgta, displejā ir redzams “Off” (Izslēgt). Lai izslēgtu naktslampiņu, nospiediet pogu OK (Labi).

7.4 Šūpuļdziesmas funkcija

7.4.1 Šūpuļdziesmas izvēle

- 1 Izvēlieties "Lullaby" (Šūpuļdziesma) ar + un - pogām.
- 2 Nospiediet pogu OK (Labi), lai apstiprinātu.
- 3 Nospiediet + pogu vienreiz vai vairākas reizes, lai izvēlētos vienu no piecām šūpuļdziesmām no saraksta vai izvēlētos "Play all" (Atskaņot visas).
- 4 Nospiediet pogu OK (Labi), lai apstiprinātu. Izvēloties vienu no piecām šūpuļdziesmām, tā tiks atkārtoti atskaņota piecas reizes pēc kārtas. Iestatot "Play all" (Atskaņot visas), pēc kārtas tiks atskaņotas visas piecas šūpuļdziesmas.

7.4.2 Pārslēgšanās uz citu šūpuļdziesmu.

- 1 Nospiediet + pogu, lai izvēlētos citu šūpuļdziesmu no saraksta.
- 2 Nospiediet pogu OK (Labi), lai apstiprinātu.

7.4.3 Šūpuļdziesmas apturēšana.

- 1 Nospiediet pogu OK (Labi).
 - *Displejā parādās ziņojums "Paused" (Pauzēts).*
- 2 Lai atsāktu šūpuļdziesmas atskaņošanu, nospiediet pogu OK (Labi).

Ja šūpuļdziesmas atskaņošana netiks atsākta 30 sekunžu laikā, šūpuļdziesmas funkcija tiks automātiski izslēgta. Ziņojums "Paused" (Pauzēts) un šūpuļdziesmas simbols displejā vairs nav redzami.

7.4.4 Šūpuļdziesmas apturēšana

- 1 Nospiediet + pogu, lai izvēlētos "Stop" (Apturēt) no saraksta.
- 2 Nospiediet pogu OK (Labi), lai apstiprinātu.

7.5 Mikrofona jutīguma korigēšana

Piezīme.

Jūs varat pielāgot mikrofona jutīgumu tikai vecāku ierīces izvēlnē.

Varat uzstādīt mazuļa ierīces mikrofona jutīgumu līdz vēlamajam līmenim. Mikrofona jutīgumu varat izmainīt tikai tad, kad ir izveidots savienojums starp abām ierīcēm, t. i., kad uz vecāku ierīces pastāvīgi deg zaļais indikators LINK (Savienojums).

- 1 Izvēlieties "Sensitivity" (Jutīgums) ar + un - pogām.
- 2 Nospiediet pogu OK (Labi), lai apstiprinātu.
- 3 Izvēlieties vēlamo mikrofona jutīguma līmeni mazuļa ierīcei ar + un - pogām. (Zīm. 24)
 - 1 Minimālais jutīguma līmenis
 - 2 Minimālais jutīguma līmenis
- 4 Nospiediet pogu OK (Labi), lai apstiprinātu.
 - *Displejā parādās ziņojums "Saved" (Saglabāts).*

Piezīme.

Ja mazuļa ierīces mikrofona jutīgumam ir iestatīts augstākais līmenis, tas uztvers vairāk skaņas un tāpēc tās pārraidīs ievērojami biežāk. Tādējādi ierīce patērēs vairāk jaudas, kas savukārt samazinās bateriju darbības laiku.

7.6 Skaņas trauksmes ieslēgšana/izslēgšana

Piezīme.

Jūs varat ieslēgt un izslēgt skaņas trauksmi tikai vecāku ierīces izvēlnē.

Šī funkcija ļauj jums klusi uzraudzīt mazuli. Jūs varat izslēgt vecāku ierīces skaņu un tomēr saņemt brīdinājumu, ja mazulis sāk raudāt.

Ja ir ieslēgta skaņas trauksme un skaņa ir izslēgta, tiklīdz iedegsies ceturtais skaņas līmeņa indikators, vecāku ierīce sāks pīkstēt. Turklāt iedegsies arī vecāku ierīces displeja fona apgaismojums un displejā mirgos skaņas trauksmes simbols (🔊).

- 1 Opciju "Alert settings" (Trauksmes iestatījumi) var atlasīt, izmantojot pogas + un -.

- 2 Nospiediet pogu OK (Labi), lai apstiprinātu.
- 3 Opciju "Sound alert" (Skaņas trauksme) var atlasīt, izmantojot pogas + un -.
- 4 Nospiediet pogu OK (Labi), lai apstiprinātu.
- 5 Ja trauksme ir izslēgta, displejā ir redzams "On?" (Ieslēgt?). Lai ieslēgtu trauksmi, nospiediet pogu OK (Labi). Ja trauksme ir ieslēgta, displejā ir redzams "Off?" (Izslēgt?). Lai izslēgtu trauksmi, nospiediet pogu OK (Labi).
 - Ja skaņas trauksmei iestatījāt "On" (Ieslēgta), vecāku ierīces displejā tiek parādīts skaņas trauksmes simbols (🔊🔊🔊).

- 7 Iestatiet vēlamo maksimālo temperatūru ar + un - pogām.
- 8 Nospiediet pogu OK (Labi), lai apstiprinātu.
 - Displejā parādās ziņojums "Saved" (Saglabāts).

7.8 Temperatūras trauksmes ieslēgšana/izslēgšana

🔊 Piezīme.

Jūs varat ieslēgt un izslēgt temperatūras trauksmi tikai vecāku ierīces izvēlnē.

🔊 Piezīme.

Ja temperatūras trauksme ieslēdzās pārāk bieži, samaziniet iestatīto minimālo temperatūru un/vai palieliniet iestatīto maksimālo temperatūru (skatīt "Temperatūras diapazona iestatīšana"). Ja temperatūras trauksme ir ieslēgta, kad pašreizējā temperatūra istabā pārsniegs iestatīto maksimālo temperatūru vai būs zemāka par iestatīto minimālo temperatūru, vecāku ierīce sāks pīkstēt. Turklāt iedegsies arī vecāku ierīces displeja fona apgaismojums, mirgos temperatūras trauksmes simbols (🔊) un displejā tiks parādīts ziņojums "High" (Augsta) vai "Low" (Zema). Ja minimālā un maksimālā temperatūra nav iestatīta, temperatūras trauksme tiks ieslēgta, ja temperatūra istabā būs zemāka par 14 °C vai augstāka par 30 °C.

- 1 Izvēlieties "Temperature" (Temperatūra) ar + un - pogām.
- 2 Nospiediet pogu OK (Labi), lai apstiprinātu.
- 3 Izvēlieties "Alert" (Trauksme) ar + un - pogām.
- 4 Nospiediet pogu OK (Labi), lai apstiprinātu.
- 5 Ja trauksme ir izslēgta, displejā ir redzams "On?" (Ieslēgt?). Lai ieslēgtu trauksmi, nospiediet pogu OK (Labi). Ja trauksme ir ieslēgta, displejā ir redzams "Off?" (Izslēgt?). Lai izslēgtu trauksmi, nospiediet pogu OK (Labi).

7.7 Telpas temperatūras diapazona iestatīšana

🔊 Piezīme.

Jūs varat pielāgot temperatūras diapazonu tikai vecāku ierīces izvēlnē. Mazulis labi gulēs istabā, kas sasildīta līdz temperatūrai no 16°C līdz 20°C. Tas ir svarīgi, jo mazulis nevar regulēt savu ķermeņa temperatūru kā pieaugušais. Mazulim nepieciešams ilgāks laiks, lai pielāgotos temperatūras izmaiņām. Ja temperatūras diapazons nav iestatīts, mazuļa uzraugs brīdinās, kad temperatūra mazuļa istabā būs zemāka par 14 °C vai augstāka par 30 °C. Šādā gadījumā tiks ieslēgts vecāku ierīces displeja fona apgaismojums un displejā tiks parādīts ziņojums "High" (Augsta) vai "Low" (Zema). Lai mainītu minimālo un maksimālo noklusējuma temperatūru, izpildiet tālāk aprakstītās instrukcijas.

🔊 Piezīme.

Mazuļa istabas temperatūra tiek attēlota uz abām ierīcēm, kad tās ir savienotas.

- 1 Izvēlieties "Temperature" (Temperatūra) ar + un - pogām.
- 2 Nospiediet pogu OK (Labi), lai apstiprinātu.
- 3 Izvēlieties "Range" (Diapazons) ar + un - pogām.
- 4 Nospiediet pogu OK (Labi), lai apstiprinātu.
- 5 Iestatiet vēlamo minimālo temperatūru ar + un - pogām.
- 6 Nospiediet pogu OK (Labi), lai apstiprinātu.

7.9 Vibrāciju trauksmes ieslēgšana/izslēgšana

Piezīme.

Jūs varat ieslēgt un izslēgt vibrāciju trauksmi tikai vecāku ierīces izvēlnē.

Kad vibrāciju trauksme ir ieslēgta, vecāku ierīce sāk vibrēt, tiklīdz ceturajā skaņas līmeņa lampiņa iedegas, vienlaikus skaļums ir izslēgts.

- 1 Opciju "Alert settings" (Trauksmes iestatījumi) var atlasīt, izmantojot pogas + un -.
- 2 Nospiediet pogu OK (Labi), lai apstiprinātu.
- 3 Opciju "Vibration" (Vibrācija) var atlasīt, izmantojot pogas + un -.
- 4 Nospiediet pogu OK (Labi), lai apstiprinātu.
- 5 Ja trauksme ir izslēgta, displejā ir redzams "On?" (Ieslēgt?). Lai ieslēgtu trauksmi, nospiediet pogu OK (Labi). Ja trauksme ir ieslēgta, displejā ir redzams "Off?" (Izslēgt?). Lai izslēgtu trauksmi, nospiediet pogu OK (Labi).

7.10 Displeja valodas iestatīšana

- 1 Opciju "Settings" (Iestatījumi) var atlasīt, izmantojot pogas + un -.
- 2 Nospiediet pogu OK (Labi), lai apstiprinātu.
- 3 Izvēlieties "Language" (Valoda) ar + un - pogām.
- 4 Nospiediet pogu OK (Labi), lai apstiprinātu.
- 5 Izvēlieties vēlamo valodu ar + un - pogām.
- 6 Nospiediet pogu OK (Labi), lai apstiprinātu.

7.11 Temperatūras skalas iestatīšana

Piezīme.

Temperatūras skalu var iestatīt tikai vecāku ierīces izvēlnē.

Var iestatīt Celsija (C) vai Fārenheita (F) temperatūras skalu.

- 1 Opciju "Settings" (Iestatījumi) var atlasīt, izmantojot pogas + un -.
- 2 Nospiediet pogu OK (Labi), lai apstiprinātu.
- 3 Opciju "Temp scale" (Temperatūras skala) var atlasīt, izmantojot pogas + un -.

- 4 Nospiediet pogu OK (Labi), lai apstiprinātu.
- 5 Skalu "Celsius" (Celsija) vai "Fahrenheit" (Fārenheita) var atlasīt, izmantojot pogas + un -.

7.12 Atiestatīšanas funkcija

Šī funkcija vecāku ierīces izvēlnē ļauj jums atiestatīt vecāku un mazuļu ierīci, lai vienlaikus atjaunotu noklusējuma iestatījumus. Varat izmantot šo funkciju, ja rodas problēmas, kuras nevar atrisināt, ievērojot nodaļā "Biežāk uzdotie jautājumi" ieteikumus.

- 1 Opciju "Settings" (Iestatījumi) var atlasīt, izmantojot pogas + un -.
- 2 Nospiediet pogu OK (Labi), lai apstiprinātu.
- 3 Izvēlieties "Reset" (Atiestatīt) ar + un - pogām.
- 4 Nospiediet pogu OK (Labi), lai apstiprinātu.
 - *Paziņojums "Confirm?" (Apstiprināt) parādās uz vecāku ierīces displeja.*
- 5 Nospiediet pogu OK (Labi), lai apstiprinātu.
 - *Vecāku ierīce izslēdzas un tad atkal ieslēdzas.*
 - *Tagad ierīcēs ir atiestatītas noklusētās rūpnīcas vērtības.*

7.12.1 Noklusējuma iestatījumi

Vecāku ierīce

- Vibrācijas trauksme: izslēgta
- Valoda: angļu
- Skaļruņa skaļums: 1
- Mikrofona jutīgums: 5
- Skaņas trauksme: izslēgta
- Temperatūras trauksme: izslēgta
- "Zemas temperatūras" trauksme: 14°C
- "Augstas temperatūras" trauksme: 35 °C
- Temperatūras skala: pēc Celsija
- ECO (Ekoloģisks) režīms: izslēgts

Mazuļa ierīce

- Skaļruņa skaļums: 3
- Naktslampiņa: izsl.
- Šūpuļdziesma: izslēgta

8 Piederumi

8.1 Jostas saspraude un kakla saite

Ja vecāku ierīces baterijas ir pietiekami uzlādētas, varat ņemt ierīci līdz mājā un ārpus tās, ja pievienojat to jostai vai siksnai ar jostas saspraudi vai ja apliekat to ap kaklu bez kakla siksnas. Tādējādi varēsiet uzraudzīt mazuli, staigājot apkārt.

8.1.1 Jostas saspraudes pievienošana

- 1 Piespraudiet jostas saspraudi pie vecāku ierīces (Zīm. 33).

8.1.2 Jostas saspraudes atvienošana

- 1 Izvelciet jostas saspraudi no vecāku ierīces.

8.1.3 Kakla siksnas pievienošana

- 1 Izveriet kakla siksnas cilpas galu caur siksnas atveri. Izvijiet kakla siksnu caur gala cilpu un pievelciet to (Zīm. 34).

8.1.4 Kakla siksnas atvienošana

- 1 Izvadiet kakla siksnu caur gala cilpu un izvelciet gala cilpu no atveres aiz siksnas vietas.

9 Tīrīšana un kopšana

Brīdinājums!

Neiegremdējiet vecāku ierīci vai mazuļa ierīci ūdenī un nemazgājiet tās tekošā ūdenī.

Brīdinājums!

Neizmantojiet tīrīšanas aerosolu vai šķidrur tīrīšanas līdzekļus.

- 1 Atvienojiet no elektrības mazuļa ierīci, ja tā ir pieslēgta elektrībai, un izņemiet vecāku ierīci no lādētāja.
- 2 Tīriet mazuļa un vecāku ierīci ar mitru drāniņu.

Brīdinājums!

Pirms vecāku ierīci atkal ievietot lādētājā, pārlicinieties, ka tā ir sausa.

- 3 Tīriet lādētāju ar sausu drāniņu.
- 4 Tīriet adapterus ar sausu drāniņu.

10 Uzglabāšana

- Tāpat arī varat izmantot ceļojumu somiņu, lai glabātu mazuļu uzraugu ceļojumu laikā.
- Ja kādu brīdi negrasāties izmantot mazuļa uzraugu, izņemiet neuzlādējamās baterijas no mazuļa ierīces un atkārtoti uzlādējamo bateriju komplektu no vecāku ierīces. Glabājiet vecāku ierīci, mazuļa ierīci, vecāku ierīces lādētāju un adapterus vēsā un sausā vietā.

11 Rezerves daļas

11.1 Mazuļa ierīce

11.1.1 Baterijas

Nomainiet neuzlādējamās baterijas mazuļa ierīcē tikai ar četrām 1,5V R6 AA baterijām.

Piezīme.

Mēs jums iesakām izmantot Philips parastās baterijas.

11.1.2 Adapteris

Mainiet mazuļa ierīces adapteri tikai pret oriģinālu. Varat pasūtīt jaunu adapteri pie sava izplatītāja vai Philips pakalpojumu centrā.

- Tikai Apvienotajā Karalistē: SSA-5W-09 UK 075050F
- Citās valstīs: SSA-5W-09 EU 075040F

11.2 Vecāku ierīce

11.2.1 Bateriju komplekts

Nomainiet bateriju komplektu vecāku ierīcē tikai ar Li-ion 1000 mAh bateriju komplektu.

11.2.2 Adapteris

Nomainiet vecāku ierīces adapteri tikai pret oriģinālo. Varat pasūtīt jaunu adapteri pie sava izplatītāja vai Philips pakalpojumu centrā.

- Tikai Anglija: SSA-5W-09 UK 075050F
- Citās valstīs: SSA-5W-09 EU 075050F

12 Vide

- Pēc ierīces darbmūža beigām, neizmetiet to kopā ar sadzīves atkritumiem, bet nododiet to oficiālā savākšanas punktā pārstrādei. Tādā veidā jūs palīdzēsiet saudzēt vidi (Zīm. 35).
- Parastās baterijas un bateriju komplekti satur vielas, kas var piesāņot vidi. Nemetiet ārā neuzlādējamās baterijas un bateriju komplektus kopā ar parastiem mājsaimniecības atkritumiem, bet nododiet tās oficiālos savākšanas punktus. Vienmēr izņemiet neuzlādējamās baterijas un bateriju komplektus pirms atbrīvošanās no ierīces, un nododiet to oficiālā savākšanas punktā. (Zīm. 36)

13 Garantija un apkope

Ja nepieciešama apkope, informācija vai palīdzība, lūdzu, apmeklējiet Philips AVENT tīmekļa vietni www.philips.com/welcome vai sazinieties ar Philips klientu apkalpošanas centru savā valstī (tā tālruna numurs atrodams pasaules garantijas brošūrā). Ja jūsu valstī nav Klientu apkalpošanas centra, vērsieties pie vietējā Philips preču izplatītāja.

14 Biežāk uzdotie jautājumi

Šajā nodaļā ir iekļauti biežāk uzdotie jautājumi par ierīci. Ja nevarat atrast atbildi uz savu jautājumu, lūdzu, sazinieties ar savas valsts Philips Pakalpojumu centru.

Kas ir ECO (Ekoloģisks) režīms? Kā, izmantojot šo režīmu, var palīdzēt saudzēt vidi?

- ECO (Ekoloģisks) režīma nolūks ir samazināt enerģijas patēriņu. Lai uzraudzītu mazuli no neliela attāluma, nepieciešams mazāk jaudas, nekā uzraugot mazuli no liela attāluma. Uzraugot mazuli no neliela attāluma, varat ieslēgt ECO (Ekoloģisks) režīmu. Ieslēdzot ECO (Ekoloģisks) režīmu, mazuļa uzraugs patērēs mazāk enerģijas – tieši tādēļ šis režīms ir vidi saudzīgs.

Kāpēc neiedegas barošanas indikators uz mazuļa ierīces un indikators LINK (Savienojums) uz vecāku ierīces, kad tiek nospiesta ieslēgšanas/izslēgšanas poga uz abām ierīcēm?

- Iespējams, vecāku ierīces no jauna uzlādējamo bateriju komplekts ir tukšs, un vecāku ierīce nav pieslēgta lādētājam. Ievietojiet ierīces mazo kontaktdakšu kontaktligzdā, ievietojiet lādētāja adapteri sienas kontaktligzdā un ievietojiet vecāku ierīci lādētājā. Lai izveidotu savienojumu ar mazuļa ierīci, nospiediet ieslēgšanas/izslēgšanas pogu.
- Iespējams, atkārtoti uzlādējamās baterijas mazuļa ierīcē ir tukšas un mazuļa ierīce nav pievienota elektrotīklam. Nomainiet parastās baterijas vai pievienojiet mazuļa ierīci elektrotīklam. Lai izveidotu savienojumu ar vecāku ierīci, nospiediet ieslēgšanas/izslēgšanas pogu.
- Ja indikators LINK (Savienojums) uz vecāku ierīces joprojām nesāk mirgot, izmantojot atiestatīšanas funkciju, lai atiestatītu ierīcēm to noklusētos iestatījumus.

Kāpēc indikators LINK (Savienojums) uz vecāku ierīces visu laiku mirgo sarkanā krāsā un kāpēc displejā ir redzams ziņojums "Searching" (Meklē)?

- Iespējams, vecāku ierīce un mazuļa ierīce ir ārpus savstarpēja uztveršanas diapazona. Pievirziet vecāku ierīci tuvāk mazuļa ierīcei.
- Mazuļa ierīce iespējams ir izslēgta. Ieslēdziet mazuļa ierīci.
- ECO (Ekoloģisks) režīms ir ieslēgts, bet darbības diapazons ir pārāk liels. Pavirziet vecāku ierīci tuvāk mazuļa ierīcei vai arī izslēdziet ECO (Ekoloģisks) režīmu.

Kāpēc baterijas simbols uz mazuļa ierīces displeja mirgo?

- Mazuļa ierīces neuzlādējamās baterijas ir gandrīz tukšas. Nomainiet neuzlādējamās baterijas vai pieslēdziet mazuļa ierīci elektrībai (skatiet nodaļu "Sagatavošana lietošanai").

Kāpēc vecāku ierīce izdod skaņas signālus?

- Ja vecāku ierīce pīkst, indikators LINK (Savienojums) mirgo sarkanā krāsā un displejā ir redzams ziņojums "Searching" (Meklē), savienojums ar mazuļa ierīci ir pārtraukts. Pārvietojiet vecāku ierīci tuvāk mazuļa ierīcei.
- Ja vecāku ierīce pīkst un baterijas simbols uz displeja ir tukšs, no jauna uzlādējamo bateriju komplekts ir gandrīz tukšs. Nomainiet bateriju komplektu.
- Ja esat izslēdzis skaļumu, kamēr skaņas trauksme ir ieslēgta, vecāku ierīce pīkst tiklīdz ceturtā skaņas līmeņa lampiņa iedegas, jo mazuļa ierīce ir uztvērusi skaņu.
- Ja vecāku ierīcei ir iestatīts istabas temperatūras diapazons un temperatūras trauksme ir ieslēgta, kad temperatūra istabā būs zemāka par iestatīto līmeni vai par 14 °C, vai kad tā būs augstāka par iestatīto līmeni vai par 30 °C, vecāku ierīce pīkstēs.
- Mazuļa ierīce iespējams ir izslēgta. Ieslēdziet mazuļa ierīci.

Kāpēc ierīce rada augstfrekvences skaņas?

- Iespējams, ka ierīces atrodas pārāk tuvu. Pārliecinieties, ka vecāku ierīce ir vismaz 1 metra attālumā no mazuļa ierīces.
- Iespējams, vecāku ierīces skaļums ir iestatīts pārāk augstā līmenī. Samaziniet vecāku ierīces skaļumu.

Kāpēc es nedzirdu skaņu/Kāpēc es nedzirdu sava mazuļa raudas?

- Iespējams, vecāku ierīces skaļums ir iestatīts pārāk zemā līmenī vai, iespējams, ir izslēgts. Palieliniet vecāku ierīces skaļumu.
- Iespējams, mikroфона jutīguma līmenis uz mazuļa ierīces ir pārāk zems. Iestatiet mikroфона jutīgumu augstākā līmenī uz vecāku ierīces izvēlnes.
- Iespējams, vecāku ierīce un mazuļa ierīce ir ārpus savstarpēja uztveršanas diapazona. Samaziniet atstatumu starp abām ierīcēm.

Kāpēc vecāku ierīce reaģē pārāk ātri uz citām skaņām?

- Mazuļa ierīce arī uztver citas, ne tikai mazuļa izdotās skaņas. Pievirziet mazuļa ierīci tuvāk mazulim (bet ievērojiet minimālo 1 metra atstatumu).
- Iespējams, mikroфона jutīguma līmenis uz mazuļa ierīces ir iestatīts pārāk augstā līmenī. Samaziniet mikroфона jutīguma līmeni uz vecāku ierīces izvēlnes.

Kāpēc vecāku ierīce reaģē pārāk lēni uz mazuļa izdotajām skaņām?

- Iespējams, mikroфона jutīguma līmenis uz mazuļa ierīces ir pārāk zems. Paaugstiniet mikroфона jutīguma līmeni uz vecāku ierīces izvēlnes.

Kāpēc mazuļa ierīces neuzlādējamās baterijas izbeidzās tik ātri?

- Iespējams, mazuļa ierīces mikroфона jutīguma līmenis ir iestatīts pārāk augstā līmenī un tamdēļ mazuļa ierīce raída biežāk. Samaziniet mikroфона jutīguma līmeni uz vecāku ierīces izvēlnes.
- Iespējams, mazuļa ierīces skaļums ir iestatīts pārāk augstā līmenī, un tamdēļ mazuļa ierīce patērē daudz enerģijas. Samaziniet mazuļa ierīces skaļumu.

- Iespējams, ka Jūs esat iestatījis maksimālo istabas temperatūru, kas ir zemāka par istabas patieso temperatūru, vai minimālo temperatūru, kas ir augstāka par istabas patieso temperatūru. Tādā gadījumā displejs ir ieslēgts visu laiku, kas palielina mazuļa ierīces strāvas patēriņu. Tas izraisa to, ka parastās baterijas mazuļa ierīcē ātri izliedējas.
- Iespējams, esat ieslēdzis naktslampiņu. Ja vēlaties izmantot naktslampiņu, iesakām darbināt mazuļa ierīci ar elektrību.

Kāpēc vecāku ierīces uzlādes laiks pārsniedz 4 stundas?

- Iespējams, vecāku ierīce ir ieslēgta uzlādes laikā. Uzlādes laikā izslēdziet vecāku ierīci.

Mazuļu uzrauga noteiktais darbības diapazons ir 330 metri/1000 pēdas. Kāpēc mazuļa uzraugs darbojas mazākā diapazonā nekā minētais?

- Noteiktais diapazons ir spēkā tikai ārā. Mājā darbības diapazonu ierobežo dažādu veidu sienas un/vai griesti. Darbības diapazons mājā būs līdz 50 metriem/150 pēdām.
- ECO (Ekoloģisks) režīms ir ieslēgts. Darbojoties ECO (Ekoloģisks) režīmā, mazuļa uzrauga darbības diapazons atklātā vietā ir 260 metri/800 pēdas. Telpās darbības diapazonu ierobežo sienas un/vai griesti atkarībā no to daudzuma un materiāla. Pārvietojiet vecāku ierīci tuvāk mazuļa ierīcei vai arī izslēdziet ECO (Ekoloģisks) režīmu.

Kāpēc savienojums laiku pa laikam pazūd? Kāpēc skaņas tiek pārtrauktas?

- Iespējams, mazuļa ierīce un vecāku ierīce ir pārāk tuvu darbības diapazona gala robežām. Pamēģiniet citā vietā vai samaziniet atstatumu starp abām ierīcēm. Lūdzu, ņemiet vērā, ka katru reizi paiet apmēram 30 sekundes, kamēr starp abām ierīcēm tiek atjaunots savienojums.
- Iespējams, vecāku ierīce ir novietota blakus raidītājam vai citai DECT iekārtai, piemēram, DECT tālruņa aparātam vai citam 1,8 GHz/1,9 GHz mazuļa uzraugam. Virziet vecāku ierīci prom no citām ierīcēm, līdz savienojums tiek atjaunots.

Kas notiek elektrotīkla kļūmes laikā?

- Ja vecāku ierīce ir pietiekami uzlādēta, tā darbosies elektrotīkla kļūmes laikā, gan esot lādētājā, gan arī ārpus tā. Ja mazuļa ierīcē ir baterijas, elektrotīkla kļūmes gadījumā tā automātiski pārslēgsies uz darbību ar baterijām.

Vai mans mazuļa uzraugs ir nodrošināts pret slepenu noklausīšanos un traucējumiem?

- Šī mazuļa uzrauga DECT tehnoloģija nodrošina pret citas ierīces radītiem traucējumiem un slepenu noklausīšanos.

Vecāku ierīces paredzētais darbības laiks ir līdz pat 24 stundām. Kāpēc manas vecāku ierīces darbības laiks ir īsāks?

- Kad vecāku ierīces atkārtoti uzlādējama bateriju komplekts ir uzlādēts pirmo reizi, darbības laiks ir mazāks kā 24 stundas. Atkārtoti uzlādējama bateriju komplekts sasniedz tā pilnu jaudu tikai pēc tam, kad esat to uzlādējuši un izlādējuši vismaz četras reizes.
- Iespējams, vecāku ierīces skaļums ir iestatīts pārāk augstā līmenī un tamdēļ vecāku ierīce patērē daudz enerģijas. Samaziniet vecāku ierīces skaļumu.
- Iespējams, vecāku ierīces mikroфона jutīgums ir iestatīts pārāk augstā līmenī, un tādēļ vecāku ierīce patērē daudz enerģijas. Samaziniet mikroфона jutīguma līmeni uz vecāku ierīces.

Kāpēc uz vecāku ierīces displeja neparādās baterijas simbols, kad es uzsāku vecāku ierīces uzlādēšanu?

- Kad uzlādējat vecāku ierīci pirmo reizi vai arī pēc ilgāka nelietošanas laika, var paiet vairākas minūtes līdz uz displeja parādās baterijas simbols.

1 Wprowadzenie





Gratulujemy zakupu i witamy wśród użytkowników produktów Philips AVENT! Aby w pełni skorzystać z oferowanej przez firmę Philips pomocy, zarejestruj swój produkt na stronie www.philips.com/welcome.

Podstawowym celem firmy Philips AVENT jest produkcja niezawodnych urządzeń, które ułatwiają życie rodzicom i zapewniają bezpieczeństwo dziecka. Ta elektroniczna niania firmy Philips AVENT zapewnia rodzicom całodobową pomoc, dając im gwarancję, że zawsze wyraźnie usłyszysz swoje dziecko, bez niepotrzebnych hałasów. Technologia DECT gwarantuje brak zakłóceń oraz silny sygnał między nadajnikiem a odbiornikiem. Czujnik wilgotności i temperatury mierzy warunki w pokoju dziecka, a elastyczne ustawienia pomagają zachować zdrowe i komfortowe warunki.

Elektroniczna niania SCD535 jest wyposażona w tryb ECO, który umożliwia mniejsze zużycie energii i kontakt z dzieckiem.

- 18 Komora na akumulatory
- 19 Otwór zaczepu na pasek na szyję
- 20 Pokrywa komory na akumulatory
- 21 Zestaw akumulatorów (w zestawie)

B Nadajnik

- 1 Wyłącznik 
- 2 Przycisk PAGE (Przywołanie)
- 3 Wyświetlacz
- 4 Wskaźnik zasilania
- 5 Przyciski regulacji głośności +/-
- 6 Przycisk lampki nocnej 
- 7 Przycisk kołysanki 
- 8 Przycisk odtwarzania/zatrzymania 
- 9 Mikrofon
- 10 Zasilacz
- 11 Duża wtyczka zasilacza
- 12 Otwory wentylacyjne
- 13 Głośnik
- 14 Czujnik temperatury i wilgotności
- 15 Gniazdo do podłączenia dużej wtyczki zasilacza
- 16 Bateria (nieodłączone do zestawu)
- 17 Komora na baterie
- 18 Pokrywa komory na baterie

2 Opis ogólny (rys. 1)

A Odbiornik

- 1 Wyłącznik 
- 2 Otwór na zaczep na pasek
- 3 Przycisk TALK (Rozmowa)
- 4 Przycisk MENU
- 5 Wskaźnik LINK (Połączenie)
- 6 Mikrofon
- 7 Głośnik
- 8 Przyciski menu i regulacji głośności +/-
- 9 Przycisk OK
- 10 Wyświetlacz
- 11 Wskaźniki poziomu hałasu
- 12 Zaczep na pasek
- 13 Zasilacz
- 14 Mała wtyczka zasilacza
- 15 Ładowarka
- 16 Wskaźnik ładowania
- 17 Pasek na szyję

C Wyświetlacz

- 1 Alarm termiczny
- 2 Wskaźnik temperatury w pokoju (skala Celsjusza lub Fahrenheita)
- 3 Alarm dźwiękowy
- 4 Wskaźnik wilgotności
- 5 Symbol przywołania
- 6 Symbol kołysanki
- 7 Symbol lampki nocnej
- 8 Symbol baterii
- 9 Symbol ECO
- 10 Wskaźniki głośności/czułości mikrofonu
 - Pozostałe wskaźniki wyświetlacza (niepokazane):
 - „High” (Wysoka) = temperatura pokojowa wyższa niż temperatura ustawiona w menu
 - „Low” (Niska) = temperatura pokojowa niższa niż temperatura ustawiona w menu

- „Not linked” (Brak połączenia) = brak połączenia pomiędzy urządzeniami*
- „Paused” (Wstrzymano) = wstrzymanie odtwarzania kołysanki
- „Searching” (Wyszukiwanie) = wyszukiwanie połączenia pomiędzy urządzeniami*
- „Linked” (Połączono) = połączenie pomiędzy urządzeniami jest aktywne*
- „Talk” (Rozmowa) = funkcja rozmowy jest aktywna

* Komunikat wyświetlany tylko na wyświetlaczu odbiornika.

D Etui podróżne

3 Ważne

Przed rozpoczęciem korzystania z urządzenia zapoznaj się dokładnie z jego instrukcją obsługi. Instrukcję warto też zachować na przyszłość.

3.0.1 Niebezpieczeństwo

- Nigdy nie zanurzaj żadnej części urządzenia w wodzie ani innym płynie.
- Nie umieszczaj urządzenia w miejscu, gdzie może zostać ochlapano wodą lub innym płynem.
- Nigdy nie umieszczaj na nadajniku żadnych przedmiotów zawierających płyn.

3.0.2 Ostrzeżenie

- Przed podłączeniem urządzenia upewnij się, że napięcie podane na zasilaczu nadajnika i ładowarce jest zgodne z napięciem w sieci elektrycznej.
- Podłączając nadajnik do sieci elektrycznej, używaj wyłącznie zasilacza dołączonego do urządzenia.
- Do ładowania akumulatorów odbiornika używaj wyłącznie ładowarki i zasilacza dołączonych do urządzenia.
- Zasilacze zawierają transformatory. Ze względów bezpieczeństwa nie odcinaj zasilaczy i nie wymieniaj wtyczek zasilaczy na inne.

- W przypadku uszkodzenia zasilaczy wymień je na nowe tego samego typu, aby uniknąć niebezpiecznych sytuacji. W celu określenia właściwego typu patrz rozdział „Wymiana”.
- W przypadku uszkodzenia ładowarki odbiornika wymień ją na nową tego samego typu w sieci punktów serwisowych współpracujących z Philips Polska Sp. z o.o.
- Nigdy nie używaj elektronicznej niani w wilgotnych miejscach ani w pobliżu wody.
- Aby uniknąć porażenia prądem, nigdy nie otwieraj obudowy nadajnika ani odbiornika (nie dotyczy komory baterii).
- Urządzenie nie jest przeznaczone do użytku przez osoby (w tym dzieci) o ograniczonych zdolnościach fizycznych, sensorycznych lub umysłowych, a także nieposiadające wiedzy lub doświadczenia w użytkowaniu tego typu urządzeń, chyba że będą one nadzorowane lub zostaną poinstruowane na temat korzystania z tego urządzenia przez opiekuna.
- Nie pozwalaj dzieciom bawić się urządzeniem.

3.0.3 Uwaga

- Używaj i przechowuj urządzenie w temperaturze od 7°C do 40°C.
- Nie wystawiaj nadajnika i odbiornika na działanie niskich i wysokich temperatur oraz bezpośredni wpływ promieni słonecznych. Nie umieszczaj nadajnika i odbiornika w pobliżu instalacji grzewczej.
- Upewnij się, że nadajnik i przewód zasilacza zawsze znajdują się w miejscu niedostępnym dla dziecka (w odległości co najmniej 1 m od dziecka).
- Nigdy nie wkładaj nadajnika do łóżeczka lub kojca dla dziecka.
- Nie przykrywaj odbiornika i nadajnika (np. ręcznikiem lub kocem). Zawsze sprawdzaj, czy otwory wentylacyjne nadajnika są odsłonięte.
- Po umieszczeniu odbiornika w pobliżu przełącznika lub innego urządzenia DECT (np. telefonu DECT lub bezprzewodowego routera sieciowego) połączenie z nadajnikiem może zostać przerwane. Odsuń elektroniczną nianię od innych urządzeń bezprzewodowych tak, aby odzyskać połączenie.

- Włączone telefony komórkowe w pobliżu elektronicznej niani mogą powodować zakłócenia.
- Zakłócenia radiowe są nieuniknione i mogą wpływać na jakość dźwięku elektronicznej niani.

3.0.4 Opis ogólny

- Elektroniczna niania służy jedynie jako pomoc w opiece i nie powinna zastępować odpowiedzialnego nadzoru osoby dorosłej.
- Podejmij wszelkie środki, aby upewnić się, że Twoje dziecko śpi bezpiecznie.
- Czujnik wilgotności i temperatury służy wyłącznie do mierzenia temperatury oraz poziomu wilgotności w pokoju dziecięcym. Nie jest on przeznaczony do kontroli lub dostosowywania mierzonych parametrów.

3.0.5 Ważne informacje o bateriach i akumulatorach.

- Baterie i akumulatory mogą wybuchnąć, jeśli będą narażone na działanie promieni słonecznych, ognia lub wysokiej temperatury spowodowanej przez inne źródła.
- Do odbiornika zawsze wkładaj właściwy typ akumulatora, aby uniknąć ryzyka wybuchu. Nie używaj baterii, aby uniknąć ryzyka wybuchu.
- Do nadajnika zawsze wkładaj baterie właściwego typu, aby uniknąć ryzyka wybuchu. Nadajnika nie można ładować.
- Upewnij się, że masz suche ręce, kiedy wkładasz lub wyjmujesz akumulatory bądź baterie.
- Aby uniknąć uszkodzeń spowodowanych wyciekami z baterii lub akumulatora:
 - 1 Nie wystawiaj urządzenia na działanie temperatury powyżej 35°C.
 - 2 Jeżeli nie zamierzasz korzystać z urządzenia przez miesiąc lub dłużej, wyjmij akumulator z odbiornika i baterie z nadajnika.
 - 3 Nie pozostawiaj zużytych baterii w nadajniku.
- Baterie i akumulatory należy wyrzucać w odpowiedni sposób (więcej informacji można znaleźć w rozdziale „Ochrona środowiska”).

3.0.6 Pola elektromagnetyczne (EMF)

Niniejsze urządzenie firmy Philips AVENT spełnia wszystkie normy dotyczące pól elektromagnetycznych. Jeśli użytkownik odpowiednio się z nim obchodzi i używa go zgodnie z zaleceniami zawartymi w instrukcji obsługi, urządzenie jest bezpieczne w użytkowaniu, co potwierdzają wyniki aktualnych badań naukowych.

4 Przygotowanie do użycia

4.1 Nadajnik

Nadajnik może być zasilany z sieci elektrycznej lub działać na baterie. Nawet jeśli zamierzasz korzystać z zasilania sieciowego, radzimy włożyć baterie do urządzenia. Zagwarantuje to jego nieprzerwane działanie w przypadku awarii sieci elektrycznej.

4.1.1 Zasilanie sieciowe

- 1 Włóż dużą wtyczkę zasilacza do gniazda w nadajniku i podłącz zasilacz do gniazodka elektrycznego (rys. 2).

4.1.2 Korzystanie z urządzenia z zasilaniem baterijnym

Nadajnik działa na cztery baterie R6 AA 1,5 V (nie są dołączone do zestawu). Zdecydowanie zalecamy używanie baterii PowerLife LR6 firmy Philips.

Jeśli nadajnik nie korzysta z funkcji ładowania, nie należy umieszczać w nim akumulatorów. Włóż baterie do nadajnika, jeśli nie chcesz korzystać z zasilania sieciowego lub chcesz, aby urządzenie miało zapasowe źródło zasilania w przypadku awarii sieci. Wyjmij baterie, gdy nadajnik wskazuje niski poziom naładowania baterii (symbol pustej baterii miga na wyświetlaczu i pojawia się komunikat „Battery low”).

Ostrzeżenie:

Przed włożeniem baterii należy odłączyć nadajnik od zasilania sieciowego i upewnić się, że ręce oraz urządzenie są suche.

- 1 Zdejmij pokrywę komory na baterie (rys. 3).
- 2 Włóż cztery baterie (rys. 4).

Uwaga:

Upewnij się, że bieguny + i - baterii znajdują się w odpowiednim położeniu.

- 3 Umieść pokrywę na miejscu (rys. 5).

4.2 Odbiornik

4.2.1 Zasilanie akumulatorowe

Odbiornik jest dostarczany wraz z zestawem akumulatorów litowo-jonowych 1000 mAh. Akumulatory należy naładować przed pierwszym użyciem odbiornika lub gdy jego wskaźnik sygnalizuje niski poziom naładowania (na wyświetlaczu miga symbol pustej baterii i odbiornik emituje sygnał dźwiękowy). Wskaźnik ten jest wyświetlany po raz pierwszy 30 minut przed całkowitym rozładowaniem akumulatorów odbiornika.

Uwaga:

Jeśli wszystkie akumulatory zestawu są całkowicie rozładowane, odbiornik automatycznie wyłącza się i połączenie z nadajnikiem zostaje przerwane.

- 1 Zdejmij pokrywę komory na akumulatory (rys. 6).
- 2 Włóż zestaw akumulatorów (rys. 7).
- 3 Umieść pokrywę na miejscu (rys. 8).
- 4 Włóż małą wtyczkę zasilacza do gniazda w ładowarce i podłącz zasilacz do gniazdką elektrycznego, a następnie umieść odbiornik na ładowarce (rys. 9).
 - *W ładowarce zaświeci się wskaźnik ładowania.*
 - *Na wyświetlaczu pojawi się wskaźnik ładowania, sygnalizujący trwanie procesu ładowania akumulatorów odbiornika.*
- 5 Pozostaw odbiornik na ładowarce do pełnego naładowania akumulatorów.

- *Podczas całego procesu ładowania świeci się wskaźnik ładowania na nadajniku.*
- *Po naładowaniu akumulatorów na wyświetlaczu odbiornika pojawi się symbol pełnego naładowania .*
- *Przy pierwszym ładowaniu akumulatorów odbiornika lub po długim czasie jego nieużywania, wyłącz odbiornik i ładuj akumulatory w trybie ciągłym przez przynajmniej 10 godzin.*
- *Zwykle ładowanie trwa 4 godziny, jednak ładowanie akumulatorów włączonego odbiornika trwa dłużej. Aby skrócić czas ładowania, wyłącz odbiornik.*
- *Po całkowitym naładowaniu zestawu akumulatorów odbiornika można używać do 24 godzin bez podłączania do sieci elektrycznej.*

Uwaga:

Po pierwszym naładowaniu akumulatorów odbiornika jego czas pracy będzie krótszy niż 24 godziny, gdyż akumulatory osiągają pełną pojemność dopiero po czterokrotnym naładowaniu i rozładowaniu.

Uwaga:

Jeśli odbiornik nie znajduje się na ładowarce, zestaw akumulatorów stopniowo rozładowuje się, nawet gdy odbiornik jest wyłączony.

5 Zasady używania

- 1 Aby przetestować połączenie pomiędzy odbiornikiem i nadajnikiem, umieść urządzenia w tym samym pomieszczeniu (rys. 10). Pamiętaj, że nadajnik powinien znajdować się w odległości co najmniej 1 metra od odbiornika.
- 2 Naciśnij i przytrzymaj wyłącznik  na nadajniku, aż zielony wskaźnik zasilania zacznie świecić w trybie ciągłym. (rys. 11)

ⓘ Uwaga:

Wskaźnik zasilania świeci się na zielono nawet, gdy połączenie z odbiornikiem nie zostało nawiązane.

- Na krótko zaświeci się lampka nocna, a następnie zgaśnie.
- Włączy się podświetlenie wyświetlacza, a na ekranie pojawi się symbol akumulatora (rys. 12).
- Po 2 sekundach na wyświetlaczu pojawią się parametry pomiaru temperatury oraz wilgotności (rys. 13).

3 Naciśnij i przytrzymaj wyłącznik  odbiorniku, aż wskaźniki poziomu hałasu krótko zaświecą się. (rys. 14)

- Wyświetlacz zostanie podświetlony, a na ekranie pojawi się symbol akumulatora (rys. 15).
- Wskaźnik LINK (Połączenie) zacznie migać na czerwono, a na wyświetlaczu pojawi się komunikat „Searching” (Wyszukiwanie) (rys. 16).
- Wskaźnik LINK (Połączenie) odbiornika będzie miał kolor zielony i zacznie świecić w sposób ciągły w momencie nawiązania połączenia z nadajnikiem. Na wyświetlaczu zostanie wyświetlony komunikat „Linked” (Połączono) (rys. 17).
- Po 2 sekundach zniknie komunikat „Linked” (Połączono), a na wyświetlaczu pojawią się parametry pomiaru temperatury oraz wilgotności. (rys. 18)
- W momencie pierwszego uruchomienia odbiornika na wyświetlaczu pojawi się komunikat „Language” (Język). Należy wówczas dokonać wyboru odpowiedniej wersji językowej (patrz rozdział „Opcje menu”, część „Ustawianie języka wyświetlacza”) (rys. 19).
- Jeżeli połączenie nie zostanie nawiązane, wskaźnik LINK (Połączenie) na odbiorniku zacznie migać na czerwono. Odbiornik od czasu do czasu będzie emitował sygnały dźwiękowe, a na wyświetlaczu pojawi się komunikat „Searching” (Wyszukiwanie), a następnie „Not Linked” (Brak połączenia) (rys. 20).

5.1 Umiejscowienie elektronicznej niani

- 1** Ustaw nadajnik w odległości co najmniej 1 metra od dziecka (rys. 21).
- 2** Ustaw odbiornik w zasięgu działania nadajnika. Pamiętaj, że odbiornik powinien znajdować się w odległości co najmniej 1 metra od nadajnika, aby uniknąć efektu fali akustycznej (rys. 10). Więcej informacji na ten temat znajduje się w części „Zasięg działania” poniżej.

5.1.1 Zasięg działania

Poza budynkiem elektroniczna niania ma zasięg 330 m. W zależności od otoczenia i innych czynników zakłócających działanie zasięg może być mniejszy. W pomieszczeniach zasięg wynosi maksymalnie 50 m.

ⓘ Uwaga:

Jeżeli tryb ECO jest włączony, zasięg elektronicznej niani może być mniejszy. Więcej informacji można znaleźć w części „Tryb ECO” w rozdziale „Opcje menu”.

Suche materiały	Grubość materiału	Utrata zasięgu
Drewno, tynk, tektura, szkło (bez metalowych, drucianych i ołowianych części)	< 30 cm	0–10%
Cegła, sklejka	< 30 cm	5–35%
Żelbeton	< 30 cm	30–100%
Metalowe kraty lub pręty	< 1 cm	90–100%
Błacha metalowa lub aluminiowa	< 1 cm	100%

Mokre i wilgotne materiały mogą spowodować nawet całkowitą utratę zasięgu.

6 Funkcje

Wymienione poniżej funkcje urządzenia są opisane w rozdziale „Opcje menu” i można je uaktywniać wyłącznie z menu odbiornika:

- Regulowanie czułości mikrofonu
- Włączanie i wyłączanie alarmu dźwiękowego
- Ustawianie zakresu temperatury pokojowej (temperatura minimalna i maksymalna)
- Włączanie i wyłączanie alarmu termicznego
- Włączanie i wyłączanie alarmu wibracyjnego
- Włączanie i wyłączanie trybu ECO
- Ustawianie skali temperatury (Fahrenheita lub Celsjusza)

6.1 Regulacja poziomu głośności głośnika

1 Naciskaj przyciski regulacji głośności + i - na nadajniku, dopóki nie uzyskaszżądanego poziomu głośności jego głośnika (rys. 22).

2 Naciskaj przyciski regulacji głośności + i - na odbiorniku, dopóki nie uzyskaszżądanego poziomu głośności jego głośnika (rys. 23).

- *Na wyświetlaczach podane są w formie wizualnej ustawienia głośności odbiornika i nadajnika: (rys. 24)*

- 1 głośność minimalna (odbiornik i nadajnik)
- 2 głośność maksymalna (odbiornik i nadajnik)

Uwaga:

Jeżeli głośność jest ustawiona na najniższy poziom, na wyświetlacz wyświetla się komunikat „OFF”.

Uwaga:

Jeśli ustawiony poziom głośności jest wysoki, nadajnik i odbiornik zużywają więcej energii.

6.2 Funkcja rozmowy

Możesz użyć przycisku TALK (Rozmowa) na odbiorniku, aby móc mówić do swojego dziecka (np. po to, aby je uspokoić).

1 Naciśnij i przytrzymaj przycisk TALK (Rozmowa) i mów wyraźnie do mikrofonu z odległości 15–30 cm (rys. 25).

- *Zielony wskaźnik LINK (Połączenie) zacznie migać, a na wyświetlacz pojawia się komunikat „Talk” (Rozmowa).*

2 Gdy skończysz mówić, zwolnij przycisk TALK (Rozmowa).

6.3 Wskaźniki poziomu hałasu

Odbiornik monitoruje na bieżąco poziom hałasu w pokoju dziecka, a wskaźniki poziomu hałasu informują o aktywności dziecka. Jeśli dziecko płacze, na odbiorniku włącza się wskaźnik poziomu hałasu.

- Dopóki nadajnik nie wykryje żadnego dźwięku, żaden ze wskaźników poziomu hałasu nie będzie się świecił.
- Jeśli nadajnik wychwyci dźwięk, na odbiorniku zaświeci się jeden lub więcej wskaźników poziomu hałasu. Liczba włączonych wskaźników zależy od głośności dźwięku wychwyconego przez nadajnik.

6.4 Lampka nocna

Uwaga:

Lampkę nocną można także włączać i wyłączać w menu odbiornika (patrz rozdział „Opcje menu” w części „Lampka nocna”).

1 Naciśnij przycisk lampki nocnej  na nadajniku, aby ją włączyć. (rys. 26)

- * pojawi się na wyświetlacz odbiornika.*

2 Ponownie naciśnij przycisk lampki nocnej , aby ją wyłączyć.

- *Lampka nocna zacznie stopniowo gasnąć, zanim zupełnie się wyłączy.*
- * zniknie z wyświetlacza odbiornika.*

Wskazówka:

Jeśli korzystasz z nadajnika zasilanego bateryjnie, wyłącz lampkę nocną. To pozwoli zaoszczędzić energię.

6.5 Przywołanie odbiornika

Jeśli nie wiesz, gdzie znajduje się odbiornik, możesz zlokalizować go za pomocą przycisku PAGE (Przywołanie) na nadajniku.

Uwaga:

Funkcja przywołania działa tylko, gdy odbiornik jest włączony.

1 Naciśnij przycisk PAGE (Przywołanie) na nadajniku (rys. 27).

- Na wyświetlaczu nadajnika i odbiornika pojawi się symbol funkcji przywoływania i wyświetlony zostanie komunikat „Paging” (Przywołanie).
- Odbiornik zacznie emitować sygnał alarmowy.

2 Aby wyłączyć sygnał alarmowy przywołania, ponownie naciśnij przycisk PAGE (Przywołanie) na nadajniku lub dowolny przycisk na odbiorniku.

6.6 Funkcja kołysanki

Uwaga:

Funkcją kołysanki można także sterować z poziomu menu odbiornika (patrz rozdział „Opcje menu” w części „Funkcja kołysanki”).

1 Naciśnij przycisk odtwarzania/zatrzymania ►■ na nadajniku, aby odtworzyć wybraną kołysankę. (rys. 28)

2 Aby wybrać inną kołysankę, naciśnij na 2 sekundy przycisk  na nadajniku, aby przeglądać listę kołysanek. (rys. 29)

Uwaga:

Jeśli naciśniesz i przytrzymasz przycisk kołysanki  na krócej niż 2 sekundy, rozpocznie się odtwarzanie kołysanki widocznej na wyświetlaczu.

- Na wyświetlaczu pojawi się numer kołysanki wraz z przypisanym symbolem .
- Wybrana kołysanka jest odtwarzana 5 razy z rzędu.
- Jeśli wybierzesz opcję „Play all” (Odtwarzaj wszystko), wszystkie kołysanki zostaną odtworzone raz.

3 Aby zatrzymać kołysankę, ponownie naciśnij przycisk odtwarzania/zatrzymania ►■ na nadajniku. (rys. 28)

4 Aby wybrać inną kołysankę podczas odtwarzania:

- Naciśnij na 2 sekundy przycisk kołysanki  na nadajniku, aby przeglądać listę kołysanek.

Uwaga:

Jeśli naciśniesz i przytrzymasz przycisk kołysanki  na krócej niż 2 sekundy, rozpocznie się odtwarzanie kołysanki widocznej na wyświetlaczu.

6.7 Wilgotność

Jeśli nadajnik pozostaje w trybie połączenia z odbiornikiem, na wyświetlaczach obu urządzeń pojawia się wskazanie poziomu wilgotności. Optymalny poziom wilgotności to 40-60%. Utrzymanie prawidłowego poziomu wilgotności w pokoju dziecka jest bardzo ważne, gdyż pomaga on zapobiegać podrażnieniu błon śluzowych, wysuszeniem i podrażnieniem skóry, zapaleniem gardła oraz pierzchnięciem ust. Gdy błony śluzowe nie funkcjonują prawidłowo, nie chronią dziecka przed zarazkami. Dziecko jest wtedy bardziej podatne na przeziębienia i grypę oraz ma obniżoną odporność na bakterie i drobnoustroje. Nawilżacz powietrza Philips AVENT pomaga poprawić jakość powietrza w pokoju dziecka, utrzymując przyjemny poziom wilgotności. Skontaktuj się z Centrum Obsługi Klienta, aby uzyskać informacje o dystrybutorze.

Uwaga:

Elektroniczna niania jedynie mierzy poziom wilgotności. Nie służy do jego regulacji.

6.8 Alarm „poza zasięgiem”

Gdy odbiornik znajduje się poza zasięgiem nadajnika, od czasu do czasu emituje sygnały dźwiękowe, a na wyświetlaczu pojawiają się komunikaty „Searching” (Wyszukiwanie) i „Not linked” (Brak połączenia). Wskaźnik LINK (Połączenie) na odbiorniku miga na czerwono.

Uwaga:

Komunikat „Not Linked” (Brak połączenia) jest wyświetlany w odbiorniku również po wyłączeniu nadajnika.

7 Opcje menu

Wszystkie funkcje są obsługiwane z odbiornika, a niektóre z nadajnika.

7.1 Korzystanie z menu – uwagi ogólne

Uwaga:

Funkcje menu mogą być uaktywniane wyłącznie po nawiązaniu połączenia między nadajnikiem a odbiornikiem.

- 1 Naciśnij przycisk MENU, aby wejść do menu (rys. 30).
 - Na wyświetlaczu pojawi się pierwsza opcja menu.
- 2 Za pomocą przycisków - i + wybierz żądaną opcję menu (rys. 31).

Uwaga:

Strzałka wskazuje wybraną opcję.

- 3 Naciśnij przycisk OK, aby potwierdzić (rys. 32).
- 4 Za pomocą przycisków + i - wybierz żądane ustawienie.
- 5 Naciśnij przycisk OK, aby potwierdzić.
 - Nowe ustawienie mignie raz. Komunikat „Saved” (Zapisano) również wyświetli się raz i zniknie z wyświetlacza.
- 6 Ponownie naciśnij przycisk MENU, aby wyjść z menu.

7.2 Tryb ECO

Uwaga:

Tryb ECO można włączać i wyłączać jedynie za pomocą menu odbiornika. Trybu ECO można używać w celu zmniejszenia zużycia energii przez urządzenie. Monitorowanie dziecka z niewielkiej odległości wymaga mniejszej mocy nadajnika i zasilania niż przy dużej odległości. Kiedy monitorujesz dziecko z bliska, możesz włączyć tryb ECO. W tym trybie urządzenie zużywa mniej energii, ale nadal gwarantuje, że będziesz słyszeć dziecko wyraźnie i bez zakłóceń. Korzystając z urządzenia w trybie ECO, pomagasz chronić środowisko.

Uwaga:

Zasięg elektronicznej niani w trybie ECO wynosi 260 metrów poza budynkiem. W zależności od otoczenia i innych czynników zakłócających działanie zasięg może być mniejszy.

- 1 Za pomocą przycisków + i - wybierz opcję „ECO mode” (Tryb ECO) (rys. 31).
- 2 Naciśnij przycisk OK, aby potwierdzić (rys. 32).
- 3 Jeśli tryb ECO jest wyłączony, na wyświetlaczu pojawi się komunikat „On?” (Włączyć?). Naciśnij przycisk OK, aby go włączyć. Jeśli tryb ECO jest włączony, na wyświetlaczu pojawi się komunikat „Off?” (Wyłączyć?). Naciśnij przycisk OK, aby go wyłączyć.
 - Jeśli tryb ECO jest włączony („on”), odbiornik wyłączy się, a następnie włączy ponownie. Na wyświetlaczu nadajnika i odbiornika zostanie wyświetlony symbol trybu ECO, wskazując, że obydwa urządzenia działają w trybie ECO.

Uwaga:

Połączenie między nadajnikiem i odbiornikiem może zostać przerwane, jeśli tryb ECO jest włączony. Jeśli tak się stanie, może to oznaczać, że zakres działania jest za duży. W takim przypadku należy go zmniejszyć albo wyłączyć tryb ECO.

7.3 Włączanie/wyłączanie lampki nocnej

- 1 Za pomocą przycisków + i - wybierz opcję „Light” (Lampka).
- 2 Naciśnij przycisk OK, aby potwierdzić.
- 3 Jeśli lampka nocna jest wyłączona, na wyświetlaczu pojawi się komunikat „On?” (Włączyć?). Naciśnij przycisk OK, aby ją włączyć. Jeśli lampka nocna jest włączona, na wyświetlaczu pojawi się komunikat „Off?” (Wyłączyć?). Naciśnij przycisk OK, aby ją wyłączyć.

7.4 Funkcja kołysanki

7.4.1 Wybieranie kołysanki

- 1** Za pomocą przycisków + i - wybierz opcję „Lullaby” (Kołysanka).
- 2** Naciśnij przycisk OK, aby potwierdzić.
- 3** Naciśnij przycisk + raz lub kilka razy, aby wybrać jedną z pięciu kołysanek z listy lub wybrać opcję „Play All” (Odtwarzaj wszystko).
- 4** Naciśnij przycisk OK, aby potwierdzić.

Wybrana kołysanka jest odtwarzana 5 razy z rzędu.

Jeśli wybierzesz opcję „Play All” (Odtwarzaj wszystko), wszystkie kołysanki zostaną odtworzone raz.

7.4.2 Przelączenie na inną kołysankę

- 1** Naciśnij przycisk +, aby wybrać inną kołysankę z listy.
- 2** Naciśnij przycisk OK, aby potwierdzić.

7.4.3 Wstrzymywanie odtwarzania kołysanki

- 1** Naciśnij przycisk OK.
 - *Na wyświetlaczu pojawi się komunikat „Paused” (Wstrzymano).*
- 2** Ponownie naciśnij przycisk OK, aby kontynuować odtwarzanie kołysanki.

Jeśli nie wznowisz odtwarzania kołysanki w ciągu 30 sekund, funkcja kołysanki automatycznie się wyłączy. Komunikat „Paused” (Wstrzymano) i symbol kołysanki znikną z wyświetlacza.

7.4.4 Zatrzymywanie odtwarzania kołysanek

- 1** Naciśnij przycisk +, aby wybrać z listy opcję „Stop” (Zatrzymaj).
- 2** Naciśnij przycisk OK, aby potwierdzić.

7.5 Regulowanie czułości mikrofonu

Uwaga:

Czułość mikrofonu można regulować jedynie za pomocą menu odbiornika.

Można ustawić żądany poziom czułości mikrofonu nadajnika. Czułość mikrofonu można zmienić tylko po nawiązaniu połączenia między nadajnikiem a odbiornikiem, tzn. gdy wskaźnik LINK (Połączenie) na odbiorniku świeci na zielono w sposób ciągły.

- 1** Za pomocą przycisków + i - wybierz opcję „Sensitivity” (Czułość).
- 2** Naciśnij przycisk OK, aby potwierdzić.
- 3** Za pomocą przycisków + i - wybierz żądany poziom czułości mikrofonu nadajnika. (rys. 24)
 - 1 Minimalny poziom czułości
 - 2 Maksymalny poziom czułości
- 4** Naciśnij przycisk OK, aby potwierdzić.
 - *Na wyświetlaczu pojawi się komunikat „Saved” (Zapisano).*

Uwaga:

Po ustawieniu wysokiego poziomu czułości mikrofonu nadajnika mikrofon odbiera więcej dźwięków i z tego względu częściej nadaje. W rezultacie urządzenie zużywa więcej energii, a czas działania baterii jest krótszy.

7.6 Włączanie i wyłączanie alarmu dźwiękowego

Uwaga:

Alarm dźwiękowy można włączać i wyłączać jedynie za pomocą menu odbiornika. Ta funkcja umożliwi ciche monitorowanie dziecka. Dzięki niej po wyciszeniu odbiornika będziesz nadal wiedzieć, kiedy Twoje dziecko płacze. Jeśli alarm dźwiękowy jest włączony, odbiornik zacznie emitować sygnały dźwiękowe, gdy tylko czwarty wskaźnik poziomu hałasu zacznie się świecić przy wyłączonej głośności. Dodatkowo nastąpi podświetlenie wyświetlacza odbiornika, na którym zacznie migać symbol alarmu dźwiękowego ().

- 1** Za pomocą przycisków + i - wybierz opcję „Alert settings” (Ustawienia alarmu).
- 2** Naciśnij przycisk OK, aby potwierdzić.
- 3** Za pomocą przycisków + i - wybierz opcję „Sound alert” (Alarm dźwiękowy).
- 4** Naciśnij przycisk OK, aby potwierdzić.
- 5** Jeśli alarm jest wyłączony, na wyświetlaczu pojawi się komunikat „On?” (Włączyć?). Naciśnij przycisk OK, aby go włączyć. Jeśli alarm jest włączony, na wyświetlaczu pojawi się komunikat „Off?” (Wyłączyć?). Naciśnij przycisk OK, aby go wyłączyć.

- Po włączeniu alarmu dźwiękowego („on”) na wyświetlaczu odbiornika pojawi się symbol alarmu dźwiękowego ().

7.7 Ustawianie zakresu temperatury pokojowej

Uwaga:

Zakres temperatury można ustawiać jedynie za pomocą menu odbiornika. Temperatura w pokoju od 16°C do 20°C zapewnia komfortowy sen dziecka. Jest to bardzo ważne, ponieważ człowiek nie potrafi regulować temperatury ciała. Dziecko potrzebuje więcej czasu, aby dostosować się do zmian temperatury. W przypadku nieustawienia zakresu temperatury elektroniczna niania ostrzega o spadku temperatury w pokoju dziecka poniżej 14°C lub wzroście powyżej 35°C. Nastąpi wtedy podświetlenie wyświetlacza odbiornika, na którym pojawi się komunikat „High” (Wysoka) lub „Low” (Niska). Aby zmienić minimalną i maksymalną temperaturę domyślną, wykonaj poniższe czynności.

Uwaga:

Jeśli nadajnik pozostaje w trybie połączenia z odbiornikiem, wskazanie temperatury w pokoju dziecka pojawia się na obu wyświetlaczach.

- 1 Za pomocą przycisków + i - wybierz opcję „Temperature” (Temperatura).
- 2 Naciśnij przycisk OK, aby potwierdzić.
- 3 Za pomocą przycisków + i - wybierz opcję „Range” (Zakres).
- 4 Naciśnij przycisk OK, aby potwierdzić.
- 5 Za pomocą przycisków + i - ustaw temperaturę minimalną.
- 6 Naciśnij przycisk OK, aby potwierdzić.
- 7 Za pomocą przycisków + i - ustaw temperaturę maksymalną.
- 8 Naciśnij przycisk OK, aby potwierdzić.

- Na wyświetlaczu pojawi się komunikat „Saved” (Zapisano).

7.8 Włączanie i wyłączanie alarmu termicznego

Uwaga:

Alarm termiczny można włączać i wyłączać jedynie za pomocą menu odbiornika.

Uwaga:

Jeśli alarm termiczny włącza się zbyt często, zmniejsz ustawienie temperatury minimalnej lub zwiększ ustawienie temperatury maksymalnej (patrz „Ustawianie zakresu temperatury pokojowej”). Jeśli alarm termiczny jest włączony, odbiornik zaczyna emitować sygnały dźwiękowe, gdy tylko temperatura w pokoju przekracza ustawioną temperaturę maksymalną lub gdy spada ona poniżej ustawionej temperatury minimalnej. Dodatkowo następuje podświetlenie wyświetlacza odbiornika, na którym miga symbol alarmu () i wyświetla się komunikat „High” (Wysoka) lub „Low” (Niska). Jeśli nie ustawiono temperatury minimalnej i maksymalnej, alarm termiczny włączy się, gdy temperatura w pokoju spadnie poniżej 14°C lub wzrośnie powyżej 35°C.

- 1 Za pomocą przycisków + i - wybierz opcję „Temperature” (Temperatura).
- 2 Naciśnij przycisk OK, aby potwierdzić.
- 3 Za pomocą przycisków + i - wybierz opcję „Alert” (Alarm).
- 4 Naciśnij przycisk OK, aby potwierdzić.
- 5 Jeśli alarm jest wyłączony, na wyświetlaczu pojawi się komunikat „On?” (Włączyć?). Naciśnij przycisk OK, aby go włączyć. Jeśli alarm jest włączony, na wyświetlaczu pojawi się komunikat „Off?” (Wyłączyć?). Naciśnij przycisk OK, aby go wyłączyć.

7.9 Włączanie i wyłączanie alarmu wibracyjnego

Uwaga:

Alarm wibracyjny można włączać i wyłączać jedynie za pomocą menu odbiornika. Jeśli alarm wibracyjny jest włączony, a urządzenie jest wyciszone, odbiornik zacznie wibrować, gdy tylko czwarty wskaźnik poziomu hałasu zacznie się świecić.

- 1 Za pomocą przycisków + i - wybierz opcję „Alert settings” (Ustawienia alarmu).
- 2 Naciśnij przycisk OK, aby potwierdzić.
- 3 Za pomocą przycisków + i - wybierz opcję „Vibration” (Wibracje).
- 4 Naciśnij przycisk OK, aby potwierdzić.
- 5 Jeśli alarm wibracyjny jest wyłączony, na wyświetlaczu pojawi się komunikat „On?” (Włączyć?). Naciśnij przycisk OK, aby go włączyć. Jeśli alarm wibracyjny jest włączony, na wyświetlaczu pojawi się komunikat „Off?” (Wyłączyć?). Naciśnij przycisk OK, aby go wyłączyć.

7.10 Ustawianie języka wyświetlacza

- 1 Za pomocą przycisków + i - wybierz opcję „Settings” (Ustawienia).
- 2 Naciśnij przycisk OK, aby potwierdzić.
- 3 Za pomocą przycisków + i - wybierz opcję „Language” (Język).
- 4 Naciśnij przycisk OK, aby potwierdzić.
- 5 Za pomocą przycisków + i - wybierz żądany język.
- 6 Naciśnij przycisk OK, aby potwierdzić.

7.11 Ustawianie skali temperatury

Uwaga:

Skalę temperatury można ustawiać jedynie za pomocą menu odbiornika. Temperaturę można ustawić w skali Celsjusza (C) lub Fahrenheita (F).

- 1 Za pomocą przycisków + i - wybierz opcję „Settings” (Ustawienia).
- 2 Naciśnij przycisk OK, aby potwierdzić.
- 3 Za pomocą przycisków + i - wybierz opcję „Temp scale” (Skala temperatury).
- 4 Naciśnij przycisk OK, aby potwierdzić.
- 5 Za pomocą przycisków + i - wybierz opcję „Celsius” (Celsjusz) lub „Fahrenheit” (Fahrenheit).

7.12 Funkcja resetowania

Funkcja jest dostępna w menu odbiornika i pozwala na przywrócenie domyślnych ustawień zarówno w nadajniku, jak i w odbiorniku. Funkcja ta jest przydatna w rozwiązywaniu problemów nieopisanych w rozdziale „Często zadawane pytania”.

- 1 Za pomocą przycisków + i - wybierz opcję „Settings” (Ustawienia).
- 2 Naciśnij przycisk OK, aby potwierdzić.
- 3 Za pomocą przycisków + i - wybierz opcję „Reset” (Resetuj).
- 4 Naciśnij przycisk OK, aby potwierdzić.
 - Na wyświetlaczu odbiornika pojawi się pytanie „Confirm?” (Potwierdzić?).
- 5 Naciśnij przycisk OK, aby potwierdzić.
 - Odbiornik wyłączy się i ponownie włączy.
 - W obu urządzeniach zostały przywrócone domyślne ustawienia fabryczne.

7.12.1 Ustawienia domyślne

Odbiornik

- Alarm wibracyjny: wyłączony
- Język: angielski
- Poziom głośności głośnika: 1
- Czulość mikrofonu: 5
- Alarm dźwiękowy: wyłączony
- Alarm termiczny: wyłączony
- Alarm „Temperature low” (Niska temperatura): 14°C
- Alarm „Temperature high” (Wysoka temperatura): 35°C
- Skala temperatury: Celsjusz
- Tryb ECO: wyłączony

Nadajnik

- Poziom głośności głośnika: 3
- Lampka nocna: wyłączona
- Kołysanka: wyłączona

8 Akcesoria

8.1 Zaczep na pasek i pasek na szyję

Jeśli zestaw akumulatorów odbiornika jest wystarczająco naładowany, możesz nosić ze sobą odbiornik wewnątrz lub na zewnątrz domu przyczepiony za pomocą zaczepu do paska w talii lub zawieszony na pasku na szyi. Umożliwia to jednocześnie monitorowanie dziecka i poruszanie się po domu.

8.1.1 Mocowanie zaczepu na pasek

1 Załóż zaczep na pasek na odbiornik (rys. 33).

8.1.2 Odłączanie zaczepu na pasek

1 Zdejmij zaczep na pasek z odbiornika.

8.1.3 Mocowanie zaczepu paska na szyję

1 Przelóż pętelkę paska na szyję przez dziurkę w uchwycie. Przelóż pasek przez pętelkę i mocno zaciśnij pasek (rys. 34).

8.1.4 Odłączanie zaczepu paska na szyję

1 Przelóż pasek przez pętelkę i wyciągnij ją z dziurki w uchwycie.

9 Czyszczenie i konserwacja

Ostrzeżenie:

Nie zanurzaj nadajnika lub odbiornika w wodzie ani nie myj ich pod bieżącą wodą.

Ostrzeżenie:

Nie używaj sprayu do czyszczenia ani środków czyszczących w płynie.

1 Wyjmij wtyczkę nadajnika z gniazdka elektrycznego, jeśli jest on podłączony, i zdejmij odbiornik z ładowarki.

2 Wyczyść odbiornik i nadajnik zwilżoną szmatką.

Ostrzeżenie:

Zanim umieścisz odbiornik z powrotem na ładowarce podłączonej do gniazdka elektrycznego, upewnij się, że jest suchy.

3 Urządzenie można czyścić suchą szmatką.

4 Zasilacze można czyścić suchą szmatką.

10 Przechowywanie

- Do przechowywania elektronicznej niani w czasie podróży można używać etui podróżnego.
- Jeśli nie zamierzasz używać elektronicznej niani przez dłuższy czas, wyjmij baterie z nadajnika i akumulatory z odbiornika. Przechowuj odbiornik, nadajnik, ładowarkę odbiornika i zasilacze w etui podróżnym dołączonym do zestawu.

11 Wymiana

11.1 Nadajnik

11.1.1 Baterie

Baterie nadajnika wymieniaj wyłącznie na cztery baterie R6 AA 1,5 V.

Uwaga:

Zalecamy korzystanie z baterii firmy Philips.

11.1.2 Zasilacz

Zasilacz nadajnika należy wymienić wyłącznie na oryginalny model tego samego typu. Nowy zasilacz można zamówić u sprzedawcy produktów Philips lub w centrum serwisowym firmy Philips.

- Wielka Brytania: SSA-5W-09 UK 075040F
- Pozostałe kraje: SSA-5W-09 EU 075040F

11.2 Odbiornik

11.2.1 Zestaw akumulatorów

Akumulatory odbiornika wymieniaj wyłącznie na akumulatory litowo-jonowe 1000 mAh.

11.2.2 Zasilacz

Zasilacz odbiornika należy wymienić wyłącznie na oryginalny model tego samego typu. Nowy zasilacz można zamówić u sprzedawcy produktów Philips lub w centrum serwisowym firmy Philips.

- Wielka Brytania: SSA-5W-09 UK 075050F
- Pozostałe kraje: SSA-5W-09 EU 075050F

12 Ochrona środowiska

- Zużytego urządzenia nie należy wyrzucać wraz ze zwykłymi odpadami gospodarstwa domowego — należy oddać je do punktu zbiórki surowców wtórnych w celu utylizacji. Stosowanie się do tego zalecenia pomaga w ochronie środowiska (rys. 35).
- Baterie i akumulatory zawierają substancje szkodliwe dla środowiska naturalnego. Nie należy wyrzucać ich wraz z odpadami gospodarstwa domowego, tylko oddać je do punktu zbiórki surowców wtórnych. Przed wyrzuceniem lub oddaniem urządzenia do punktu zbiórki surowców wtórnych należy pamiętać o wyjęciu akumulatorów i baterii. (rys. 36)

13 Gwarancja i serwis

W razie konieczności naprawy, jakichkolwiek pytań lub problemów prosimy odwiedzić naszą stronę internetową Philips AVENT pod adresem www.philips.com/welcome lub skontaktować się z Centrum Obsługi Klienta firmy Philips (numer telefonu znajduje się w ulotce gwarancyjnej). Jeśli w kraju Państwa zamieszkania nie ma takiego Centrum, o pomoc należy zwrócić się do sprzedawcy produktów firmy Philips.

14 Często zadawane pytania

W tym rozdziale znajdują się odpowiedzi na najczęściej zadawane pytania na temat tego urządzenia. Jeśli nie możesz znaleźć odpowiedzi na swoje pytanie, skontaktuj się z Centrum Obsługi Klienta w swoim kraju.

Co to jest tryb ECO? Jak pomaga chronić środowisko?

- Tryb ECO został opracowany, aby zmniejszyć zużycie energii. Monitorowanie dziecka z niewielkiej odległości wymaga mniejszej mocy nadajnika i zasilania niż przy dużej odległości. Kiedy monitorujesz dziecko z bliska, możesz włączyć tryb ECO. W trybie ECO elektroniczna niania zużywa mniej energii i dzięki temu jest bardziej przyjazna środowisku.

Dlaczego wskaźnik zasilania na nadajniku i wskaźnik LINK na odbiorniku nie zapalają się, gdy naciskam wyłączniki na nadajniku i odbiorniku?

- Być może akumulatory odbiornika są rozładowane, a odbiornik nie jest umieszczony na ładowarce podłączonej do zasilania sieciowego. Włóż małą wtyczkę do gniazda w ładowarce, potem podłącz zasilacz ładowarki do gniazda elektrycznego i umieść odbiornik na ładowarce. Następnie naciśnij wyłącznik, aby nawiązać połączenie z nadajnikiem.
- Być może baterie nadajnika są rozładowane, a nadajnik nie jest podłączony do zasilania sieciowego. Wymień baterie lub podłącz nadajnik do zasilania sieciowego. Następnie naciśnij wyłącznik, aby nawiązać połączenie z odbiornikiem.
- Jeśli wskaźnik LINK (Połączenie) na odbiorniku nadal nie zapala się i nie miga, użyj funkcji resetowania, aby przywrócić domyślne ustawienia urządzeń.

Dlaczego wskaźnik LINK (Połączenie) na odbiorniku świeci ciągle na czerwono, a na wyświetlaczu pojawia się komunikat „Searching” (Wyszukiwanie)?

- Nadajnik znajduje się poza zasięgiem odbiornika i odwrotnie. Umieść odbiornik bliżej nadajnika.
- Być może nadajnik jest wyłączony. Włącz nadajnik.
- Tryb ECO jest włączony, ale zakres działania jest za duży. Umieść odbiornik bliżej nadajnika lub wyłącz tryb ECO.

Dlaczego symbol baterii na wyświetlaczu nadajnika miga?

Baterie nadajnika są niemal całkowicie rozładowane. Wymień baterie lub podłącz nadajnik do sieci elektrycznej (patrz rozdział „Przygotowanie do użycia”).

Dlaczego odbiornik wydaje sygnały dźwiękowe?

- Jeśli odbiornik emituje sygnały dźwiękowe, wskaźnik LINK (Połączenie) świeci ciągle na czerwono, a na wyświetlaczu jest wyświetlany komunikat „Searching” (Wyszukiwanie), oznacza to, że połączenie z nadajnikiem zostało przerwane. Umieść odbiornik bliżej nadajnika.
- Jeśli odbiornik emituje sygnały dźwiękowe, a symbol akumulatora na wyświetlaczu jest pusty, to oznacza, że zestaw akumulatorów odbiornika jest bliski wyczerpania. Naładuj akumulatory.
- Jeśli urządzenie zostało wyciszzone, a alarm dźwiękowy jest włączony, odbiornik emituje sygnały dźwiękowe za każdym razem, gdy czwarty wskaźnik poziomu hałasu zaczyna świecić z powodu wykrycia przez nadajnik dźwięku.
- Jeśli na odbiorniku ustawiono temperaturę pokojową i włączony jest alarm termiczny, odbiornik zaczyna emitować sygnały dźwiękowe, gdy temperatura w pokoju spadnie poniżej ustawionego poziomu lub poniżej 14°C, albo gdy wzrośnie powyżej ustawionego poziomu lub powyżej 35°C.
- Być może nadajnik jest wyłączony. Włącz nadajnik.

Dlaczego urządzenie emituje wysokie dźwięki?

- Odbiornik i nadajnik mogą znajdować się zbyt blisko siebie. Upewnij się, że odbiornik i nadajnik znajdują się w odległości co najmniej 1 m od siebie.
- Być może ustawiono zbyt wysoki poziom głośności odbiornika. Zmniejsz poziom głośności odbiornika.

Dlaczego nie słyszę żadnych dźwięków / dlaczego nie słyszę, jak moje dziecko płacze?

- Być może ustawiono zbyt niski poziom głośności odbiornika lub odbiornik jest wyciszony. Zwiększ poziom głośności odbiornika.
- Być może ustawiono zbyt niski poziom czułości mikrofonu nadajnika. Ustaw wyższy poziom czułości mikrofonu za pomocą opcji menu dostępnych w odbiorniku.
- Odbiornik może znajdować się poza zasięgiem nadajnika i odwrotnie. Zmniejsz odległość między urządzeniami.

Dlaczego odbiornik reaguje zbyt szybko na inne dźwięki?

- Nadajnik odbiera także inne dźwięki, nie tylko te wydawane przez dziecko. Przesuń nadajnik bliżej dziecka (ale zachowaj odległość co najmniej 1 m).
- Być może ustawiono zbyt wysoki poziom czułości mikrofonu nadajnika. Ustaw niższy poziom czułości mikrofonu za pomocą opcji menu dostępnych w odbiorniku.

Dlaczego odbiornik reaguje z opóźnieniem na dźwięki wydawane przez dziecko?

- Być może ustawiono zbyt niski poziom czułości mikrofonu nadajnika. Ustaw wyższy poziom czułości mikrofonu za pomocą opcji menu dostępnych w odbiorniku.

Dlaczego baterie nadajnika szybko się rozładowują?

- Być może ustawiono zbyt wysoki poziom czułości mikrofonu, co powoduje, że nadajnik częściej nadaje. Ustaw niższy poziom czułości mikrofonu za pomocą opcji menu dostępnych w odbiorniku.
- Być może ustawiono zbyt wysoki poziom głośności nadajnika, co powoduje, że zużywa on więcej energii. Zmniejsz poziom głośności nadajnika.
- Być może ustawiona maksymalna temperatura pokojowa jest niższa niż faktyczna temperatura w pokoju lub ustawiona minimalna temperatura pokojowa jest wyższa niż faktyczna temperatura w pokoju. W takiej sytuacji wyświetlacz jest podświetlony przez cały czas, co w efekcie prowadzi do większego zużycia energii i szybszego wyczerpywania się baterii nadajnika.
- Być może została włączona lampka nocna. Jeśli chcesz używać lampki nocnej, zalecamy podłączenie nadajnika do sieci elektrycznej.

Dlaczego ładowanie akumulatorów odbiornika trwa dłużej niż 4 godziny?

- Być może podczas ładowania odbiornik jest włączony. Wyłącz odbiornik na czas ładowania.

Elektroniczna niania ma zasięg do 330 m.

Dlaczego moje urządzenie ma znacznie mniejszy zasięg?

- Urządzenie ma taki zasięg jedynie poza budynkiem. W pomieszczeniach jego zasięg jest ograniczony przez liczbę i rodzaj ścian i/lub sufitów znajdujących się pomiędzy nadajnikiem a odbiornikiem. W pomieszczeniach zasięg działania urządzenia wynosi maksymalnie 50 m.
- Tryb ECO jest włączony. Jeśli elektroniczna niania działa w trybie ECO, zakres działania wynosi 260 metrów poza budynkiem. W domu zakres jest ograniczony ilością i typem ścian i/lub sufitów. Umieść odbiornik bliżej nadajnika lub wyłącz tryb ECO.

Dlaczego połączenie jest co chwila przerywane?

Dlaczego występują zakłócenia dźwięku?

- Nadajnik i odbiornik są prawdopodobnie zbyt blisko granic zasięgu swego działania. Spróbuj umieścić je gdzie indziej lub zmniejsz odległość między nadajnikiem a odbiornikiem. Pamiętaj, że za każdym razem nawiązanie połączenia między nadajnikiem a odbiornikiem trwa około 30 sekund.
- Być może odbiornik został umieszczony obok przekaźnika lub innego urządzenia DECT, jak np. telefon lub inna elektroniczna niania 1,8 GHz/1,9 GHz. Umieść odbiornik dalej od innych urządzeń, aż pojawi się połączenie.

Co dzieje się w przypadku awarii zasilania?

- Jeśli akumulatory odbiornika są wystarczająco naładowane, w przypadku awarii zasilania urządzenie będzie normalnie pracować zarówno wtedy, gdy będzie się znajdowało na ładowarce, jak i poza nią. Jeśli w nadajniku znajdują się baterie, w przypadku awarii zasilania urządzenie będzie dalej działać.

Czy moja elektroniczna niania jest zabezpieczona przed podsłuchiowaniem i zakłóceniami ze strony innych urządzeń?

- Zastosowana w tym modelu urządzenia technologia DECT gwarantuje brak zakłóceń ze strony innych urządzeń oraz chroni przed podsłuchiowaniem.

Zakładany czas pracy odbiornika to przynajmniej 24 godziny. Dlaczego czas działania mojego urządzenia jest krótszy?

- Po pierwszym naładowaniu zestawu akumulatorów odbiornika jego czas pracy będzie krótszy niż 24 godziny. Akumulatory osiągają pełną pojemność dopiero po czterokrotnym naładowaniu i rozładowaniu.
- Być może ustawiono zbyt wysoki poziom głośności odbiornika, co powoduje, że zużywa on dużo energii. Zmniejsz poziom głośności odbiornika.

- Być może ustawiono zbyt wysoki poziom czułości mikrofonu nadajnika, co powoduje, że odbiornik zużywa dużo energii. Ustaw niższy poziom czułości mikrofonu za pomocą opcji menu dostępnych w odbiorniku.

Dlaczego symbol baterii nie pojawia się na wyświetlaczu odbiornika, gdy rozpoczyna się jego ładowanie?

Przy pierwszym ładowaniu lub ładowaniu po długim okresie nieużywania symbol akumulatora na odbiorniku może wyświetlać się z dość dużym opóźnieniem.

1 Introducere

Felicitări pentru achiziție și bun venit la Philips AVENT! Pentru a beneficia pe deplin de asistența oferită de Philips AVENT, înregistrați-vă produsul la www.philips.com/welcome.

Philips AVENT este dedicat fabricării de produse delicate și fiabile, care oferă părinților încrederea de care au nevoie. Acest monitor pentru copii Philips AVENT oferă asistență permanentă pentru a asigura faptul că vă puteți auzi întotdeauna clar copilul, fără zgomote de fundal. Tehnologia DECT garantează interferențe zero și un semnal foarte clar între unitatea pentru copil și unitatea pentru părinte. Senzorul de temperatură și umiditate vă permite să monitorizați climatul din camera copilului și vă oferă setări personalizate pentru a menține camera copilului sănătoasă și confortabilă. Sistemul de monitorizare pentru copii SCD535 este dotat cu un mod ECO (Economic), ce vă permite să reduceți consumul de energie al aparatului, fără a pierde contactul cu copilul.





2 Descriere generală (fig. 1)

A Unitatea pentru părinte

- 1 Buton Pornit/Oprit 
- 2 Orificiu pentru clemă de talie
- 3 Buton TALK (Vorbire)
- 4 Buton MENU (Meniu)
- 5 Led LINK (Legătură)
- 6 Microfon
- 7 Difuzor
- 8 Butoane pentru meniu și volum +/-
- 9 Buton OK
- 10 Afișaj
- 11 Leduri pentru nivelul de sunet
- 12 Clemă pentru curea
- 13 Adaptor
- 14 Conector pentru aparate mici
- 15 Unitate de încărcare

- 16 Led încărcare
- 17 Șnur pentru gât
- 18 Compartiment pentru setul de baterii reîncărcabile
- 19 Orificiu pentru șnurul pentru gât
- 20 Capacul compartimentului pentru setul de baterii reîncărcabile
- 21 Set de baterii reîncărcabile (inclus)

B Unitatea pentru copil

- 1 Buton Pornit/Oprit 
- 2 Buton PAGE (Semnalizare)
- 3 Afișaj
- 4 Led alimentare
- 5 Butoane volum +/-
- 6 Buton lumină de veghe 
- 7 Buton cântec de leagăn 
- 8 Buton Start/Stop 
- 9 Microfon
- 10 Adaptor
- 11 Conector pentru aparate mari
- 12 Orificii de ventilație
- 13 Difuzor
- 14 Senzor pentru temperatură și umiditate
- 15 Mufă pentru conector pentru aparate mari
- 16 Baterii nereîncărcabile (neincluse)
- 17 Compartiment pentru baterii nereîncărcabile
- 18 Capacul compartimentului pentru baterii nereîncărcabile

C Afișaj

- 1 Alertă temperatură
- 2 Indicator temperatură cameră (Celsius sau Fahrenheit)
- 3 Alertă sonoră
- 4 Indicator umiditate
- 5 Simbol localizare sonoră
- 6 Simbol cântec de leagăn
- 7 Simbol lumină de veghe
- 8 Simbol baterie
- 9 Simbol ECO (Economic)

- 10 Indicații de volum/sensibilitate a microfonului
- Alte indicații afișate (neprezentate):
 - 'High' (Ridicată) = temperatură cameră peste temperatura setată în meniu
 - 'Low' (Scăzută) = temperatură cameră sub temperatura setată în meniu
 - 'Not linked' (Neconectat) = nu există conexiune între unități*
 - 'Paused' (Întrerupt) = cântecul de leagăn este întrerupt
 - 'Searching' (Căutare) = unitățile caută să se conecteze*
 - 'Linked' (Conectat) = unitățile sunt conectate*
 - 'Talk' (Vorbire) = funcția de vorbire este activă

* Acest element este afișat numai pe unitatea pentru părinte.

D Etui de voiaj

3 Important

Citiți cu atenție acest manual de utilizare înainte de utilizarea aparatului și păstrați-l pentru consultare ulterioară.

3.0.1 Pericol

- Nu introduceți nici o componentă a monitorului pentru copii în apă sau în alte lichide.
- Nu amplasați aparatul acolo unde apa sau orice alt lichid pot picura pe acesta sau îl pot stropi.
- Nu așezați niciodată obiecte care conțin lichid pe unitatea pentru copil.

3.0.2 Avertisment

- Verificați dacă tensiunea indicată pe adaptorul unității pentru copil corespunde tensiunii locale, înainte de a conecta aparatul.

- Pentru conectarea unității pentru copil la priză, utilizați numai adaptorul furnizat.
- Pentru încărcarea unității pentru părinte, utilizați numai încărcătorul și adaptorul livrate.
- Adaptoarele conțin transformatoare. Nu încercați să înlocuiți conectorii, deoarece riscați să provocați accidente.
- Dacă adaptoarele sunt deteriorate, înlocuiți-le întotdeauna cu modele originale pentru a evita orice riscuri. Pentru modelul corect, consultați capitolul "Înlocuirea".
- Dacă adaptorul unității pentru copil sau al unității pentru părinte este deteriorat, înlocuiți-l întotdeauna cu un model original.
- Nu utilizați niciodată monitorul pentru copii în locuri umede sau în apropierea apei.
- Pentru a evita pericolul de electrocutare, nu deschideți carcasa unității pentru părinte și nici a unității copilului (cu excepția compartimentelor pentru baterii).
- Acest aparat nu trebuie utilizat de către persoane (inclusiv copii) care au capacități fizice, mentale sau senzoriale reduse sau sunt lipsite de experiență și cunoștințe, cu excepția cazului în care sunt supravegheați sau instruiți cu privire la utilizarea aparatului de către o persoană responsabilă pentru siguranța lor.
- Copiii trebuie supravegheați pentru a nu se juca cu aparatul.

3.0.3 Precauție

- Utilizați și păstrați aparatul la o temperatură cuprinsă între 7 °C și 40 °C.
- Nu expuneți unitatea pentru copil sau unitatea pentru părinte la căldură sau frig excesiv sau la lumina directă a soarelui. Nu puneți unitatea pentru copil sau unitatea pentru părinte în apropierea unei surse de căldură.
- Asigurați-vă că unitatea pentru copil și cablul nu sunt lăsate la îndemâna copilului (la cel puțin 1 m/3 ft).
- Nu așezați niciodată unitatea copilului în pătut sau în țarcul de joacă.
- Nu acoperiți niciodată unitatea pentru copil sau unitatea pentru părinte (de exemplu, cu un prosop sau o pătură). Asigurați-vă întotdeauna că fantele de răcire ale unității pentru copil nu sunt obturate.

- Dacă amplasați unitatea pentru părinte lângă un transmțător sau un alt aparat DECT (de ex. un telefon DECT sau un router wireless pentru Internet), se poate pierde conexiunea cu unitatea pentru copil. Deplasați monitorul pentru copii la distanță mai mare de celelalte aparate wireless până când se restabilește conexiunea.
- Telefoanele mobile pornite aflate în vecinătatea monitorului pentru copii pot produce interferențe cu acesta.
- Interferențele radio sunt inevitabile și pot avea efect asupra calității sunetului monitorului pentru copii.

3.0.4 Generalități

- Acest monitor pentru copii este un accesoriu ajutător. Nu este un substitut pentru supravegherea responsabilă a copilului de către un adult și nu trebuie folosit ca atare.
- Luați-vă toate precauțiile pentru a vă asigura că bebelușul dvs. poate dormi în siguranță.
- Senzorul pentru temperatură și umiditate măsoară numai temperatura sau umiditatea din camera copilului. Aceștia nu pot fi utilizați pentru controlul și reglarea temperaturii și umidității în camera copilului.

3.0.5 Informații importante despre bateriile nereîncărcabile și despre setul de baterii reîncărcabile

- Bateriile nereîncărcabile și setul de baterii reîncărcabile pot exploda dacă sunt expuse la radiații solare, foc sau temperaturi ridicate din alte cauze.
- În unitatea pentru părinte poziționați întotdeauna un set de baterii reîncărcabile de tipul corect pentru a evita riscul de explozie. Nu utilizați baterii nereîncărcabile pentru a evita riscul de explozie.
- În unitatea pentru copil poziționați întotdeauna un set de baterii nereîncărcabile de tipul corect pentru a evita riscul de explozie. Unitatea pentru copil nu are funcție de încărcare.

- Asigurați-vă că mâinile dvs. sunt uscate atunci când introduceți sau înlocuiți bateriile nereîncărcabile sau setul de baterii reîncărcabile.
- Pentru a evita deteriorarea cauzată de scurgerile din bateriile nereîncărcabile sau din setul de baterii:
 - 1 Nu expuneți aparatul la temperaturi mai mari de 35°C.
 - 2 Scoateți setul de baterii reîncărcabile din unitatea pentru părinte și bateriile nereîncărcabile din unitatea pentru copil dacă nu intenționați să utilizați aparatul timp de o lună sau mai mult.
 - 3 Nu lăsați baterii nereîncărcabile descărcate în unitatea pentru copil.
- Scoateți corespunzător din uz bateriile nereîncărcabile și setul de baterii reîncărcabile (consultați capitolul "Protecția mediului").

3.0.6 Câmpuri electromagnetice (EMF)

Acest aparat Philips AVENT respectă toate standardele referitoare la câmpuri electromagnetice (CEM). Dacă este manevrat corespunzător și în conformitate cu instrucțiunile din acest manual de utilizare, aparatul prezintă siguranță în utilizare conform dovezilor științifice disponibile în prezent.

4 Pregătirea pentru utilizare

4.1 Unitatea pentru copil

Puteți utiliza unitatea pentru copil conectată la o priză electrică sau cu baterii nereîncărcabile. Chiar dacă veți utiliza unitatea conectată la o priză electrică, vă recomandăm să introduceți baterii nereîncărcabile. Aceasta garantează funcționarea automată în cazul unei pene electrice.

4.1.1 Operarea cu adaptorul electric

- 1 Cuplați conectorul pentru aparate mari în unitatea pentru copil și adaptorul în priză de perete (fig. 2).

4.1.2 Funcționarea cu baterii nereîncărcabile

Unitatea pentru copil funcționează cu patru baterii R6 AA de 1,5 volți (nu sunt incluse). Vă recomandăm să utilizați baterii Philips LR6 PowerLife.

Nu utilizați baterii reîncărcabile, deoarece unitatea pentru copil nu dispune de funcție de încărcare. Introduceți bateriile în unitatea pentru copil dacă nu doriți s-o utilizați alimentată de la priză sau dacă doriți să aveți alimentare de rezervă în cazul unei pene electrice. Înlocuiți bateriile atunci când unitatea pentru copil indică faptul că bateriile sunt descărcate (simbolul pentru baterie descărcată clipește pe afișaj și apare textul 'Battery low' (Baterie descărcată)).

Avertisment:

Decuplați unitatea pentru copil din priză și asigurați-vă că mâinile dvs. și unitatea sunt uscate când introduceți bateriile nereîncărcabile.

- 1 Scoateți capacul compartimentului pentru baterii nereîncărcabile (fig. 3).
- 2 Inserați patru baterii nereîncărcabile (fig. 4).

Notă:

Asigurați-vă că polii + și - sunt corect orientați.

- 3 Remontați capacul (fig. 5).

4.2 Unitatea pentru părinte

4.2.1 Funcționarea cu setul de baterii reîncărcabile

Unitatea pentru părinte este însoțită de un set de baterii reîncărcabile Li-ion, de 1000mAh.

Încărcați unitatea pentru părinte înainte de a o utiliza prima dată sau când indică faptul că bateria este descărcată (simbolul pentru baterie descărcată clipește pe afișaj și unitatea pentru părinte emite semnale acustice). Unitatea pentru părinte începe să indice faptul că setul de baterii este descărcat cu 30 de minute înainte de epuizarea completă a setului de baterii.

Notă:

Dacă setul de baterii reîncărcabile este complet epuizat, unitatea pentru părinte se oprește automat și pierde contactul cu unitatea pentru copil.

- 1 Scoateți capacul compartimentului pentru setul de baterii reîncărcabile (fig. 6).
- 2 Inserați setul de baterii reîncărcabile (fig. 7).
- 3 Remontați capacul (fig. 8).
- 4 Racordați conectorul mic la încărcător și conectați adaptorul la o priză și așezați unitatea pentru părinte în încărcător (fig. 9).
 - *Ledul de încărcare de pe încărcător se aprinde.*
 - *Pe afișaj apare un simbol cu o baterie în curs de încărcare pentru a indica faptul că unitatea pentru părinte se încarcă.*
- 5 Lăsați unitatea pentru părinte în încărcător, până când setul de baterii este complet încărcat.
 - *În timpul încărcării, LED-ul de încărcare de pe încărcător este aprins continuu.*
 - *Când setul de baterii este încărcat complet, pe afișajul unității pentru părinte apare un simbol cu o baterie încărcată complet .*
 - *Când încărcați unitatea pentru părinte prima dată după o perioadă lungă de neutilizare, opriți-o și lăsați-o să se încarce continuu cel puțin 10 ore.*
 - *O încărcare normală durează 4 ore, dar va fi nevoie de mai mult timp în cazul în care unitatea pentru părinte este pornită în timpul încărcării. Pentru a păstra durata de încărcare cât mai scurtă posibil, opriți unitatea pentru părinte în timpul încărcării.*
 - *Când setul de baterii este încărcat complet, unitatea pentru părinte poate fi utilizată fără cablu de alimentare pe o durată de până la 24 de ore.*

Notă:

La prima încărcare a unității pentru părinte, aceasta funcționează mai puțin de 24 ore. Setul de baterii atinge capacitatea maximă numai după ce l-ați încărcat și descărcat de patru ori.

Notă:

Când unitatea pentru părinte nu se află în încărcător, setul de baterii se descarcă treptat, chiar și în cazul în care unitatea pentru părinte este oprită.

5 Utilizarea aparatului

1 Amplasați unitatea pentru părinte și unitatea pentru copil în aceeași cameră pentru a testa conexiunea (fig. 10).

Asigurați-vă că unitatea pentru copil se află la cel puțin 1 metru/3 ft de unitatea pentru părinte.

2 Apăsăți și mențineți apăsat butonul de pornire/oprire  de pe unitatea pentru copil până se aprinde ledul verde de pornire. (fig. 11)

Notă:

Ledul verde se aprinde întotdeauna verde, chiar dacă nu există conexiune cu unitatea pentru părinte.

- Lumina de veghe se aprinde scurt și apoi se stinge treptat.
- Afișajul se aprinde și simbolul pentru baterie apare pe acesta (fig. 12).
- După 2 secunde, pe afișaj vor apărea valorile pentru temperatură și umiditate (fig. 13).

3 Apăsăți și mențineți apăsat butonul de pornire/oprire  de pe unitatea pentru părinte până când ledurile pentru nivelul sunetului se aprind scurt. (fig. 14)

- Afișajul se aprinde și apare simbolul bateriei (fig. 15).
- Ledul LINK (Legătură) clipește roșu, iar pe afișaj apare mesajul 'Searching' (Căutare) (fig. 16).
- Ledul LINK (Legătură) de pe unitatea pentru părinte se transformă în verde și se aprinde continuu după stabilirea unei conexiuni între unitatea pentru copil și unitate pentru părinte. Mesajul 'Linked' (Conectat) apare pe afișaj (fig. 17).

- După 2 secunde, mesajul "Linked" (Conectat) dispare și pe afișaj apar valorile temperaturii și umidității. (fig. 18)
- Prima dată când porniți unitatea pentru părinte, pe afișaj va apărea mesajul 'Language' (Limbă). Selectați limba dorită (consultați capitolul 'Opțiuni de meniu', secțiunea 'Setarea limbii pentru afișaj') (fig. 19).
- Dacă nu s-a stabilit nicio conexiune, indicatorul luminos LINK (Legătură) de pe unitatea pentru părinte luminează intermitent roșu. Unitatea pentru părinte emite semnale acustice rare și pe afișaj apare mesajul 'Searching' (Căutare), urmat de mesajul 'Not Linked' (Neconectat) (fig. 20).

5.1 Poziționarea monitorului pentru copil

1 Așezați unitatea pentru copil la o distanță de cel puțin 1 metru (3 ft) depărtare de copil (fig. 21).

2 Amplasați unitatea pentru părinte în raza de acțiune a unității pentru copil. Asigurați-vă că aceasta se află la cel puțin 1 metru/3 ft de unitatea pentru copil pentru a evita interferențele audio (fig. 10). Pentru informații suplimentare despre raza de acțiune, consultați secțiunea 'Raza de acțiune' de mai jos.

5.1.1 Raza de acțiune

Raza de acțiune a monitorului pentru copii este de 330 metri/1000 ft în spațiu deschis. În funcție de mediul înconjurător și de alți factori care pot provoca interferențe, raza de acțiune poate fi mai mică. În interior, raza de acțiune este de până la 50 metri/150 ft.

Notă:

Dacă modul ECO (Economic) este activat, raza de acțiune a monitorului pentru copii este de asemenea mai mică. Consultați secțiunea "Mod ECO (Economic)" din capitolul "Opțiuni de meniu".

Materiale uscate	Grosime material	Micșorarea razei de acțiune
Lemn, gips, carton, sticlă (fără metal, sârmă sau plumb)	< 30 cm / 12 in.	0 - 10%
Cărămidă, placaj	< 30 cm / 12 in.	5 - 35%
Beton armat	< 30 cm / 12 in.	30 - 100%
Grile sau bare metalice	< 1 cm / 0,4 in.	90-100%
Foi metalice sau de aluminiu	< 1 cm / 0,4 in.	100%

În cazul materialelor ude sau umede, raza de acțiune poate scădea cu 100%.

6 Caracteristici

Următoarele caracteristici sunt descrise în capitolul 'Opțiuni de meniu', deoarece nu pot fi operate decât din meniul unității pentru părinte:

- Reglarea sensibilității microfonului
- Alertă sonoră activă/inactivă
- Setarea intervalului pentru temperatura camerei (temperatura minimă și maximă)
- Activarea/Dezactivarea alertei pentru temperatură
- Activarea/Dezactivarea alertei prin vibrare
- Modul ECO (Economic) pornit/oprit
- Setare scală de temperatură (Fahrenheit sau Celsius)

6.1 Reglarea volumului difuzorului

- 1 Apăsați butonul de volum + sau – de pe unitatea pentru copil până când obțineți volumul dorit al difuzorului la unitatea pentru copil (fig. 22).
- 2 Apăsați butonul de volum + sau – de pe unitatea pentru părinte până când obțineți volumul dorit al difuzorului la unitatea pentru părinte (fig. 23).

- Afișajul vă oferă feedback vizual despre setările pentru volum ale unităților: (fig. 24)
 - 1 volum minim (unitate pentru părinte și unitate pentru copil)
 - 2 volum maxim (unitate pentru părinte și unitate pentru copil)

Notă:

Dacă volumul este setat la cel mai scăzut nivel, afișajul indică "OPRIT".

Notă:

Dacă volumul este setat la un nivel prea ridicat, unitățile consumă mai multă energie electrică.

6.2 Funcția Talk (Vorbire)

Puteți utiliza butonul TALK (Vorbire) al unității pentru părinte pentru a vorbi cu copilul dvs. (de ex. pentru a liniști copilul).

- 1 Apăsați și mențineți butonul TALK (Vorbire) și vorbiți clar în microfon de la o distanță de 15-30 cm (fig. 25).
 - LED-ul verde LINK (Legătură) începe să clipească și mesajul "Talk" (Vorbiți) apare pe afișaj.
- 2 Eliberați butonul TALK (Vorbire) când ați terminat de vorbit.

6.3 Leduri pentru nivelul de sunet





Unitatea pentru părinte monitorizează continutul nivelului sunetului din camera copilului dvs. și vă comunică prin intermediul ledurilor pentru nivelul sunetului orice activitate din cameră. În cazul în care copilul dvs. plânge, veți vedea cum se aprind ledurile pentru nivelul sunetului de pe unitatea pentru părinte.

- Cât timp unitatea pentru copil nu detectează nici un sunet, toate ledurile pentru nivelul sunetului ale unității pentru părinte sunt dezactivate.
- Când unitatea pentru copil detectează un sunet, unul sau mai multe leduri pentru nivelul sunetului de pe unitatea pentru părinte se aprind. Numărul ledurilor care se aprind corespunde intensității sunetului detectat de unitatea pentru copil.

6.4 Lumină de veghe

☰ Notă:

De asemenea, puteți activa și dezactiva lumina de veghe din meniul unității pentru părinte (consultați capitolul 'Opțiuni de meniu', secțiunea 'Lumina de veghe').

- 1 Apăsați butonul pentru lumină de veghe  de pe unitatea pentru copil pentru a activa lumina de veghe. (fig. 26)
 -  apare pe afișajul unității pentru părinte.
- 2 Apăsați din nou butonul pentru lumină de veghe  pentru a dezactiva lumina de veghe.
 - Lumina de veghe scade treptat, înainte de a se stinge complet.
 -  dispăre de pe afișajul unității pentru părinte.

✳ Sugerție:

Dezactivați lumina de veghe atunci când utilizați unitatea pentru copil cu baterii nereîncărcabile. Astfel, se economisește energie.

6.5 Semnalizarea sonoră a unității pentru părinte

Dacă ați rățâcit unitatea pentru părinte, puteți utiliza butonul PAGE (Semnalizare) de pe unitatea pentru copil pentru a localiza unitatea pentru părinte.

☰ Notă:



Funcția de semnalizare funcționează numai atunci când unitatea pentru părinte este pornită.

- 1 Apăsați butonul PAGE (Semnalizare) de pe unitatea pentru copil (fig. 27).
 - Mesajul "Paging" (Semnalizare) și simbolul de semnalizare apar pe afișajul unității pentru copil și al unității pentru părinte.
 - Unitatea pentru părinte emite un sunet de alertă.
- 2 Pentru a opri tonul de alertă prin semnalizare sonoră, apăsați din nou butonul PAGE (Semnalizare) sau apăsați orice buton al unității pentru părinte.

6.6 Funcția Cântec de leagăn

☰ Notă:



De asemenea, puteți opera funcția pentru cântec de leagăn din meniul Opțiunii pentru părinte (consultați capitolul 'Opțiuni de meniu', secțiunea 'Funcția Cântec de leagăn').

- 1 Apăsați butonul de redare/stop  de pe unitatea pentru copil pentru a reda cântecul de leagăn curent selectat. (fig. 28)
- 2 Pentru a selecta alt cântec de leagăn, apăsați butonul pentru cântec de leagăn  de pe unitatea pentru copil în 2 secunde pentru a parcurge lista cântecelor de leagăn. (fig. 29)

☰ Notă:

Dacă nu apăsați butonul pentru cântec de leagăn  timp de peste 2 secunde, va fi redat cântecul de leagăn indicat pe afișaj.

- Numărul cântecului de leagăn apare pe afișaj împreună cu simbolul cântecului de leagăn .
- Cântecul de leagăn selectat se repetă de 5 ori consecutiv.
- Când selectați 'play all' (redare toate), toate cele 5 cântece de leagăn sunt redare o singură dată.

- 3 Pentru a opri cântecul de leagăn, apăsați din nou butonul redare/stop  de pe unitatea pentru copil. (fig. 28)
- 4 Pentru a selecta alt cântec de leagăn în timpul redării unui cântec de leagăn:
 - Apăsați butonul pentru cântec de leagăn  de pe unitatea pentru copil în 2 secunde pentru a parcurge lista cântecelor de leagăn.

☰ Notă:

Dacă nu apăsați butonul pentru cântec de leagăn  timp de peste 2 secunde, va fi redat cântecul de leagăn indicat pe afișaj.

6.7 Umiditate

Când unitatea pentru copil și unitatea pentru părinte sunt conectate, nivelul umidității este prezentat pe afișajele ambelor unități. Nivelul optim de umiditate este între 40% și 60%. Este foarte important să mențineți nivelul corect de umiditate, întrucât ajută la protejarea copilului dvs. împotriva iritării membranelor mucoase, uscării și iritării pielii, crăpării buzelor și uscării gâtului. Dacă membranele mucoase nu funcționează în condiții optime, nu vor putea asigura protecția copilului împotriva diferitelor tipuri de microbi. Astfel, cresc șansele ca copilul dvs. să răcească sau să se îmbolnăvească de gripă, iar rezistența acestuia la infecțiile produse de praf și bacterii este redusă.

Umidificatorul cu ultrasunete Philips AVENT vă poate ajuta să îmbunătățiți calitatea aerului și să mențineți un nivel confortabil de umiditate în camera copilului dvs. Contactați centrul local Philips de asistență pentru clienți pentru listele de stocuri.

Notă:

Monitorul pentru copil doar măsoară nivelul umidității. Nu puteți regla nivelul umidității cu ajutorul monitorului pentru copil.

6.8 Alerta pentru ieșirea din raza de acțiune

Când unitatea pentru părinte se află în afara razei de acțiune a unității pentru copil, unitatea pentru părinte emite semnale acustice din când în când, iar pe afișaj apar mesajele 'Searching' (Căutare) și 'Not linked' (Neconectat). Ledul LINK (Legătură) de pe unitatea pentru părinte clipește roșu.

Notă:

Mesajul "Not Linked" (Neconectat) apare și pe afișajul unității pentru părinte atunci când unitatea pentru copil este oprită.

7 Opțiuni de meniu

Toate funcțiile pot fi utilizate cu unitatea pentru părinte, însă unele funcții pot fi de asemenea utilizate cu unitatea pentru copil.

7.1 Operarea meniului - explicații generale

Notă:

Funcțiile din meniu pot fi accesate atunci când a fost stabilită o conexiune între unitatea pentru copil și unitatea pentru părinte.

- 1 Apăsăți butonul MENU (Meniu) pentru a deschide meniul (fig. 30).
 - Pe afișaj apare prima opțiune de meniu.
- 2 Utilizați butoanele – și + pentru a selecta opțiunea de meniu dorită (fig. 31).

Notă:

Săgeata indică în ce direcție puteți naviga.

- 3 Apăsăți butonul OK pentru a confirma (fig. 32).
- 4 Utilizați butoanele + și - pentru a selecta setarea dorită.
- 5 Apăsăți butonul OK pentru a confirma.
 - *Noua setare luminează o singură dată. Mesajul 'saved' (salvat) luminează de asemenea o singură dată și apoi dispare de pe ecran.*
- 6 Apăsăți butonul MENU (Meniu) din nou pentru a ieși din meniu.

7.2 Modul ECO (Economic)

Notă:

Puteți activa și dezactiva modul ECO (Economic) numai din meniul unității pentru părinte. Puteți utiliza modul ECO (Economic) pentru a reduce consumul de energie al aparatului. Monitorizarea copilului de la o distanță mică necesită o putere de transmisie mai redusă și mai puțină energie electrică decât monitorizarea copilului de la o distanță mare. Când monitorizați copilul de la o distanță mică, puteți activa modul ECO (Economic). În modul ECO (Economic),

aparatură consumă mai puțină energie, însă vă puteți totuși auzi oricând clar copilul, fără niciun zgomot deranjant. Utilizarea monitorului pentru copii în modul ECO (Economic) vă ajută să protejați mediul înconjurător.

ⓘ Notă:

Raza de acțiune a monitorului pentru copii atunci când este operat în modul ECO (Economic) este de 260 metri în aer liber. În funcție de mediul înconjurător și de alt factor care poate provoca interferențe, această rază poate fi mai mică.

- 1 Selectați 'ECO mode' (Modul ECO) folosind butoanele + și - (fig. 31).
- 2 Apăsați butonul OK pentru a confirma (fig. 32).
- 3 Dacă modul ECO (Economic) este dezactivat, pe afișaj apare 'On?' (Activare?). Apăsați butonul OK pentru a activa modul ECO (Economic). Dacă modul ECO (Economic) este activat, pe afișaj apare 'Off?' (Dezactivare?). Apăsați butonul OK pentru a dezactiva modul ECO (Economic).
 - *Dacă ați setat modul ECO (Economic) la 'on' (activat), unitatea pentru părinte se oprește și pornește din nou. Simbolul pentru modul ECO (Economic) apare pe afișajul unității pentru copil și al unității pentru părinte pentru a indica faptul că ambele unități funcționează acum în modul ECO (Economic).*

ⓘ Notă:

Este posibil să se piardă conexiunea dintre unitatea pentru părinte și unitatea pentru copil atunci când este activat modul ECO (Economic). Dacă se întâmplă acest lucru, este posibil ca raza de acțiune să fie prea mare pentru modul ECO (Economic). În acest caz, fie reduceți raza de acțiune, fie dezactivați modul ECO (Economic).

7.3 Activarea/Dezactivarea luminii de veghe

- 1 Selectați "Light" (Lumină) folosind butoanele + și -.
- 2 Apăsați butonul OK pentru a confirma.
- 3 Dacă lumina de veghe este dezactivată, pe afișaj apare "On?" (Activare?). Apăsați butonul OK pentru a activa lumina de veghe. Dacă lumina de veghe este activată, pe afișaj apare "Off?" (Dezactivare?). Apăsați butonul OK pentru a dezactiva lumina de veghe.

7.4 Funcția Cântec de leagăn

7.4.1 Selectarea unui cântec de leagăn

- 1 Selectați 'Lullaby' (Cântec de leagăn) folosind butoanele + și -.
- 2 Apăsați butonul OK pentru a confirma.
- 3 Apăsați butonul + o dată sau de mai multe ori pentru a selecta unul dintre cele cinci cântece de leagăn din listă sau pentru a selecta 'Play all' (Redare toate).
- 4 Apăsați butonul OK pentru a confirma. Când ați selectat unul dintre cele cinci cântece de leagăn, acesta este redat de 5 ori consecutiv. Când selectați 'play all' (redare toate), toate cele 5 cântece de leagăn sunt redat o singură dată.

7.4.2 Selectarea altui cântec de leagăn

- 1 Apăsați butonul + pentru a selecta un alt cântec de leagăn din listă.
- 2 Apăsați butonul OK pentru a confirma.

7.4.3 Întreruperea unui cântec de leagăn

- 1 Apăsați butonul OK.
 - *Pe afișaj apare mesajul "Paused" (Întrerupt).*
- 2 Apăsați din nou butonul OK pentru a relua redarea cântecului de leagăn. Dacă nu reluați redarea cântecului de leagăn în interval de 30 de secunde, funcția cântecului de leagăn este dezactivată automat. Mesajul "Paused" (Întrerupt) și simbolul cântecului de leagăn dispar de pe afișaj.

7.4.4 Oprirea unui cântec de leagăn

- 1 Apăsați butonul + pentru a selecta "Stop" din listă.
- 2 Apăsați butonul OK pentru a confirma.

7.5 Reglarea sensibilității microfonului

☰ Notă:

Puteți ajusta sensibilitatea microfonului numai din meniul unității pentru părinte.

Puteți seta sensibilitatea microfonului unității pentru copil la nivelul dorit. Puteți modifica setarea pentru sensibilitatea microfonului numai dacă s-a stabilit conexiunea dintre unitatea pentru copil și unitatea pentru părinte, adică atunci când indicatorul luminos LINK (Legătură) al unității pentru părinte luminează continuu verde.

- 1 Selectați 'Sensitivity' (Sensibilitate) folosind butoanele + și -.
- 2 Apăsați butonul OK pentru a confirma.
- 3 Selectați nivelul dorit pentru sensibilitatea microfonului pentru unitatea pentru copil folosind butoanele + și -. (fig. 24)
 - 1 Nivel de sensibilitate minim
 - 2 Nivel de sensibilitate maxim
- 4 Apăsați butonul OK pentru a confirma.
 - Pe afișaj va apărea mesajul 'Saved' (Salvat).

☰ Notă:

Când sensibilitatea microfonului unității pentru copil este setată la un nivel ridicat, aceasta preia mai multe sunete și de aceea transmite mai des. Ca urmare, unitatea consumă mai multă energie, iar durata de funcționare a bateriei este mai scăzută.

7.6 Alertă sonoră activă/inactivă

☰ Notă:

Puteți activa și dezactiva alerta sonoră numai din meniul unității pentru părinte.

Această caracteristică vă permite să monitorizați copilul într-un mod silențios. Vă permite să opriți

volumul unității pentru părinte dar să vă alerteze în cazul în care copilul plânge.

Dacă alerta sonoră este activată, unitatea pentru părinte emite semnale acustice la aprinderea celui de-al patrulea LED pentru nivelul sunetului când volumul este oprit. În plus, lumina de fundal a afișajului unității pentru părinte se aprinde și simbolul pentru alertă sonoră (☰●●●) clipește pe afișaj.

- 1 Selectați "Alert settings" (Setări alertă) folosind butoanele + și -.
- 2 Apăsați butonul OK pentru a confirma.
- 3 Selectați "Sound alert" (Alertă sonoră) folosind butoanele + și -.
- 4 Apăsați butonul OK pentru a confirma.
- 5 Dacă alerta este dezactivată, pe afișaj apare "On?" (Activare?). Apăsați butonul OK pentru a activa alerta. Dacă alerta este activată, pe afișaj apare "Off?" (Dezactivare?). Apăsați butonul OK pentru a dezactiva alerta.
 - Dacă ați setat alerta sonoră la "on" (activat), simbolul pentru alerta sonoră (☰●●●) apare pe afișajul unității pentru părinte.

7.7 Setarea intervalului de temperatură pentru cameră

☰ Notă:

Puteți ajusta intervalul de temperatură numai din meniul unității pentru părinte.

Copiii dorm confortabil într-o cameră încălzită la o temperatură cuprinsă între 16°C și 20°C. Acest lucru este important, deoarece copiii nu își pot regla temperatura corpului la fel de bine ca și adulții. Copiii au nevoie de mai mult timp pentru a se adapta la modificările de temperatură. Dacă nu setați un interval pentru temperatură, monitorul pentru copil vă va alerta când temperatura din camera copilului va scădea sub 14°C sau va crește peste 35°C. În acest caz, lumina de fundal a afișajului unității pentru părinte sa va aprinde, iar pe afișaj va apărea textul 'High' (Ridicată) sau 'Low' (Scăzută). Pentru a modifica temperaturile minimă și maximă implicite, urmați instrucțiunile de mai jos.

Notă:

Temperatura din camera copilului este prezentată pe afișajele ambelor unități când acestea sunt conectate.

- 1 Selectați 'Temperature' (Temperatură) folosind butoanele + și -.
- 2 Apăsați butonul OK pentru a confirma.
- 3 Selectați "Range" (Interval) folosind butoanele + și -.
- 4 Apăsați butonul OK pentru a confirma.
- 5 Setări temperatura minimă dorită folosind butoanele + și -.
- 6 Apăsați butonul OK pentru a confirma.
- 7 Setări temperatura maximă dorită folosind butoanele + și -.
- 8 Apăsați butonul OK pentru a confirma.
 - Pe afișaj va apărea mesajul 'Saved' (Salvat).

7.8 Activarea/Dezactivarea alertei pentru temperatură

Notă:

Puteți activa și dezactiva alerta pentru temperatură numai din meniul unității pentru părinte.

Notă:

Dacă alerta pentru temperatură este activată prea des, reduceți temperatura minimă setată și/ sau măriți temperatura maximă setată (consultați 'Setarea intervalului pentru temperatura camerei'). Dacă alerta pentru temperatură este activată, unitatea pentru părinte emite semnale acustice dacă temperatura reală din cameră depășește temperatura maximă setată sau scade sub temperatura minimă setată. În plus, lumina de fundal a afișajului unității pentru părinte se aprinde, simbolul alertei pentru temperatură () clipește și pe afișaj apare 'High' (Ridicată) sau 'Low' (Scăzută). Dacă nu au fost setate nicio temperatură minimă și maximă, alerta pentru temperatură este declanșată atunci când temperatura din cameră scade sub 14°C sau crește peste 35°C.

- 1 Selectați 'Temperature' (Temperatură) folosind butoanele + și -.
- 2 Apăsați butonul OK pentru a confirma.

- 3 Selectați 'Alert' (Alertă) folosind butoanele + și -.
- 4 Apăsați butonul OK pentru a confirma.
- 5 Dacă alerta este dezactivată, pe afișaj apare "On?" (Activare?). Apăsați butonul OK pentru a activa alerta. Dacă alerta este activată, pe afișaj apare "Off?" (Dezactivare?). Apăsați butonul OK pentru a dezactiva alerta.

7.9 Activarea/Dezactivarea alertei prin vibrare

Notă:

Puteți activa și dezactiva alerta prin vibrație numai din meniul unității pentru părinte. Dacă alerta prin vibrație este activată, unitatea pentru părinte vibrează de îndată ce LED-ul pentru al patrulea nivel sonor se aprinde, în timp ce volumul este oprit.

- 1 Selectați "Alert settings" (Setări alertă) folosind butoanele + și -.
- 2 Apăsați butonul OK pentru a confirma.
- 3 Selectați "Vibration" (Vibrație) folosind butoanele + și -.
- 4 Apăsați butonul OK pentru a confirma.
- 5 Dacă alerta prin vibrație este dezactivată, pe afișaj apare "On?" (Activare?). Apăsați butonul OK pentru a activa alerta prin vibrație. Dacă alerta prin vibrație este activată, pe afișaj apare "Off?" (Dezactivare?). Apăsați butonul OK pentru a dezactiva alerta prin vibrație.

7.10 Setarea limbii pentru afișaj

- 1 Selectați "Settings" (Setări) folosind butoanele + și -.
- 2 Apăsați butonul OK pentru a confirma.
- 3 Selectați 'Language' (Limbă) folosind butoanele + și -.
- 4 Apăsați butonul OK pentru a confirma.
- 5 Selectați limba dorită folosind butoanele + și -.
- 6 Apăsați butonul OK pentru a confirma.

7.11 Setare scală temperatură

☹ Notă:

Puteți seta scala de temperatură numai din meniul unității pentru părinte.

Puteți seta scala de temperatură fie la Celsius (C), fie la Fahrenheit (F).

- 1 Selectați "Settings" (Setări) folosind butoanele + și -.
- 2 Apăsăți butonul OK pentru a confirma.
- 3 Selectați "Temp scale" (Scala de temperatură) folosind butoanele + și -.
- 4 Apăsăți butonul OK pentru a confirma.
- 5 Selectați "Celsius" sau "Fahrenheit" (Scăzută) folosind butoanele + și -.

7.12 Funcția de resetare

Această funcție din meniul unității pentru părinte vă permite să resetați simultan, atât unitatea pentru părinte cât și unitatea pentru copil, la setările implicite. Puteți utiliza această funcție dacă apar probleme pe care nu le puteți rezolva urmând sugestiile din capitoul "Întrebări frecvente".

- 1 Selectați "Settings" (Setări) folosind butoanele + și -.
- 2 Apăsăți butonul OK pentru a confirma.
- 3 Selectați "Reset" (Resetare) folosind butoanele + și -.
- 4 Apăsăți butonul OK pentru a confirma.
 - Mesajul 'Confirm' (Confirmare) apare pe afișajul unității pentru părinte.
- 5 Apăsăți butonul OK pentru a confirma.
 - Unitatea pentru părinte se oprește și pornește din nou.
 - Ambele unități au fost acum resetate la setările implicite din fabrică.

7.12.1 Setări prestabilite

Unitatea pentru părinte

- Alertă prin vibrație: dezactivată
- Limba: engleză
- Volum difuzor: 1
- Sensibilitatea microfonului: 5
- Alertă sonoră: inactivă
- Alertă temperatură: inactivă

- Alertă "Temperatură scăzută": 14°C
- Alertă "Temperatură ridicată": 35°C
- Scala de temperatură: Celsius
- Modul ECO (Economic): dezactivat

Unitatea pentru copil

- Volum difuzor: 3
- Lumină de veghe: dezactivată
- Cântec de leagăn: dezactivat

8 Accesorii

8.1 Clemă pentru talie și șnur pentru gât

Dacă setul de baterii al unității pentru părinte este suficient de încărcat, puteți purta unitatea în interior și în exterior; dacă o atașați la curea sau la betelie cu ajutorul clemei pentru talie sau dacă o atârnați la gât cu ajutorul șnurului pentru gât. Acest lucru vă permite să monitorizați copilul în timp ce vă mișcați.

8.1.1 Prinderea clemei pentru talie

- 1 Fixați clema pentru talie pe unitatea pentru părinte (fig. 33).

8.1.2 Desprinderea clemei pentru talie

- 1 Desfaceți clema pentru talie de pe unitatea pentru părinte.

8.1.3 Prinderea șnurului pentru gât

- 1 Introduceți bucla din capătul șnurului pentru gât prin orificiul din spatele montantului pentru șnur. Introduceți șnurul pentru gât prin bucla de capăt și strângeți ferm șnurul pentru gât (fig. 34).

8.1.4 Desprinderea șnurului pentru gât

- 1 Treceți șnurul pentru gât prin bucla de capăt și extrageți bucla de capăt din orificiul din spatele montantului pentru șnur.

9 Curățare și întreținere

Avertisment:

Nu introduceți unitatea pentru părinte sau unitatea pentru copil în apă și nu le curățați la robinet.

Avertisment:

Nu utilizați spray de curățare sau soluții de curățare lichide.

- 1 Decuplați unitatea pentru copil dacă este conectată la priză și decuplați unitatea pentru părinte de la încărcător.
- 2 Curățați unitatea pentru părinte și unitatea pentru copil cu o cârpă umedă.

Avertisment:

Asigurați-vă că unitatea pentru părinte este uscată înainte de a o reintroduce în încărcătorul conectat.

- 3 Curățați încărcătorul cu o cârpă uscată.
- 4 Curățați adaptoarele cu o cârpă uscată.

10 Depozitarea

- Puteți utiliza geanta de călătorie pentru a păstra monitorul pentru copii atunci când călătoriți.
- Dacă nu intenționați să utilizați monitorul pentru copii pentru o perioadă mai îndelungată, scoateți bateriile nereîncărcabile din unitatea pentru copil și pe cele reîncărcabile din unitatea pentru părinte. Depozitați unitatea pentru părinte, unitatea pentru copil, încărcătorul unității pentru părinte și adaptoarele în husa de călătorie furnizată.

11 Înlocuirea

11.1 Unitatea pentru copil

11.1.1 Baterii

Înlocuiți bateriile nereîncărcabile ale unității pentru copil numai cu patru baterii AA R6 de 1,5 V.

Notă:

Vă recomandăm puternic să utilizați baterii nereîncărcabile Philips.

11.1.2 Adaptor

Înlocuiți adaptorul unității pentru copil numai cu un model de adaptor original. Puteți comanda un adaptor nou de la distribuitorul dvs. sau de la un centru de service Philips.

- Numai în Marea Britanie: SSA-5W-09 UK 075040F
- Alte țări: SSA-5W-09 EU 075040F

11.2 Unitatea pentru părinte

11.2.1 Set de baterii

Înlocuiți setul de baterii al unității pentru părinte numai cu un set de baterii Li-ion de 1000mAh.

11.2.2 Adaptor

Înlocuiți adaptorul încărcătorului unității pentru părinte numai cu un model de adaptor original. Puteți comanda un adaptor nou de la distribuitorul dvs. sau de la un centru de service Philips.

- Numai în Marea Britanie: SSA-5W-09 UK 075050F
- Alte țări: SSA-5W-09 EU 075050F

12 Protecția mediului

- Nu aruncați aparatul împreună cu gunoiul menajer la sfârșitul duratei de funcționare, ci predați-l la un punct de colectare autorizat pentru reciclare. În acest fel, ajutați la protejarea mediului înconjurător (fig. 35).
- Bateriile nereîncărcabile și seturile de baterii conțin substanțe care pot polua mediul înconjurător. Nu aruncați bateriile nereîncărcabile și seturile de baterii împreună cu restul gunoierii menajere, ci predați-le la un punct de colectare autorizat pentru reciclare. Scoateți întotdeauna bateriile nereîncărcabile și seturile de baterii înaintea îndepărtării și predării aparatului la un punct de colectare autorizat. (fig. 36)

13 Garanție și service

Dacă aveți nevoie service sau de informații sau întâmpinați probleme, vizitați site-ul Web Philips AVENT la adresa www.philips.com/welcome sau contactați centrul Philips de asistență pentru clienți din țara dvs. (găsiți numărul de telefon în garanția internațională). Dacă în țara dvs. nu există un astfel de centru, deplasați-vă la furnizorul dvs. Philips local.

14 Întrebări frecvente

În acest capitol sunt prezentate cele mai frecvente întrebări formulate în legătură cu aparatul. Dacă nu puteți găsi răspunsul la întrebarea dvs., contactați centrul de asistență pentru clienți din țara dvs.

Ce este modul ECO (Economic)? Cum ajută acest mod la protejarea mediului înconjurător?

- Modul ECO (Economic) a fost creat pentru a vă permite să reduceți consumul de energie. Monitorizarea copilului de la o distanță mică necesită mai puțină energie decât monitorizarea copilului de la o distanță mare. Atunci când vă monitorizați copilul de la o distanță mică, puteți activa modul ECO (Economic). Activând modul ECO (Economic), monitorul dvs. pentru copii consumă mai puțină energie și prin urmare este mai ecologic.

De ce nu se aprind LED-ul de alimentare al unității pentru copil și LED-ul LINK (Legătură) al unității pentru părinte atunci când apăsoare butoanele de pornire/oprire ale unităților?

- Este posibil ca setul de baterii reîncărcabile al unității pentru părinte să fie descărcat și unitatea să nu fie conectată la încărcător. Racordați conectorul mic al aparatului la încărcător; conectați adaptorul încărcătorului la o priză și așezați unitatea pentru părinte în încărcător. Apoi apăsați butonul de pornire/oprire pentru a stabili conexiunea cu unitatea pentru copil.
- Este posibil ca bateriile nereîncărcabile ale unității pentru copil să fie descărcate și unitatea pentru copil să nu fie cuplată la priză. Înlocuiți bateriile nereîncărcabile sau cuplați unitatea pentru copil la priză. Apoi apăsați butonul de pornire/oprire pentru a stabili conexiunea cu unitatea pentru părinte.
- Dacă, în continuare, indicatorul luminos LINK (Legătură) de pe unitatea pentru părinte nu începe să lumineze intermitent, utilizați funcția de resetare pentru a reseta unitățile la valorile lor prestabilite.

De ce LED-ul LINK (Legătură) de pe unitatea pentru părinte este aprins continuu în culoarea roșie și de ce pe afișaj apare mesajul "Searching" (Căutare)?

- Unitatea pentru copil și unitatea pentru părinte sunt în afara razei de acțiune. Mutați unitatea pentru părinte mai aproape de unitatea pentru copil.
- Este posibil ca unitatea pentru copil să fie oprită. Porniți unitatea pentru copil.
- Modul ECO (Economic) este activat, dar raza de acțiune este prea mare. Mutați unitatea pentru părinte mai aproape de unitatea pentru copil sau dezactivați modul ECO (Economic).

De ce clipește simbolul bateriei pe afișajul unității pentru copil?

- Bateriile nereîncărcabile din unitatea pentru copil sunt pe cale de a se descărca. Înlocuiți bateriile nereîncărcabile sau conectați unitatea pentru copil la priză (consultați capitolul "Pregătirea pentru utilizare").

De ce semnalizează sonor unitatea pentru părinte?

- Dacă unitatea pentru părinte emite semnale acustice în timp ce LED-ul LINK (Legătură) este aprins continuu în culoarea roșie și pe afișaj apare mesajul "Searching" (Căutare), conexiunea cu unitatea pentru copil este întreruptă. Mutați unitatea pentru părinte mai aproape de unitatea pentru copil.
- Dacă unitatea pentru părinte emite semnale acustice și simbolul bateriei de pe afișaj este gol, setul de baterii reîncărcabile al unității pentru părinte este descărcat. Reîncărcați setul de baterii reîncărcabile.
- Dacă ați oprit volumul în timp ce alerta sonoră este activată, unitatea pentru părinte emite semnale acustice de fiecare dată când LED-ul pentru al patrulea nivel de sunet se aprinde, deoarece unitatea pentru copil a identificat un sunet.

- Dacă ați setat intervalul de temperatură pentru cameră pe unitatea pentru părinte și alerta pentru temperatură este activată, unitatea pentru părinte semnalizează sonor atunci când temperatura scade sub nivelul setat sau sub 14°C sau atunci când temperatura crește peste nivelul setat sau peste 35°C.
- Este posibil ca unitatea pentru copil să fie oprită. Porniți unitatea pentru copil.

De ce produce aparatul un zgomot înalt?

- Este posibil ca unitățile să fie prea apropiate una de cealaltă. Asigurați-vă că unitatea pentru părinte și unitatea pentru copil se află la cel puțin 1 metru/3 ft una de cealaltă.
- Este posibil ca volumul unității pentru părinte să fie setat la un nivel prea ridicat. Reduceți volumul unității pentru părinte.

De ce nu aud nici un sunet/De ce nu aud când copilul plânge?

- Este posibil ca volumul unității pentru părinte să fie setat la un nivel prea redus sau să fie oprit. Creșteți volumul unității pentru părinte.
- Este posibil ca nivelul de sensibilitate al microfonului unității pentru copil să fie setat la o valoare prea mică. Setati nivelul de sensibilitate al microfonului la un nivel mai ridicat din meniul unității pentru părinte.
- Este posibil ca unitatea pentru copil și unitatea pentru părinte să fie în afara razei de acțiune. Reduceți distanța dintre unități.

De ce unitatea pentru părinte reacționează prea repede la alte sunete?

- Unitatea pentru copil preia și alte sunete decât cele ale copilului. Mutați unitatea pentru copil mai aproape de copil (dar respectați distanța minimă de 1 metru/3 ft).
- Este posibil ca nivelul de sensibilitate al microfonului unității pentru copil să fie setat prea ridicat. Reduceți nivelul de sensibilitate al microfonului din meniul unității pentru părinte.

De ce unitatea pentru părinte reacționează încet la plânsetele copilului?

- Este posibil ca nivelul de sensibilitate al microfonului unității pentru copil să fie setat la o valoare prea mică. Măriți nivelul de sensibilitate al microfonului din meniul unității pentru părinte.

De ce se descarcă prea repede bateriile nereîncărcabile ale unității pentru copil?

- Este posibil ca sensibilitatea microfonului unității pentru copil să fie setată la un nivel prea ridicat, ceea ce determină unitatea pentru copil să transmită mai des. Reduceți nivelul de sensibilitate a microfonului pentru unitatea pentru părinte.
- Este posibil ca volumul unității pentru copil să fie setat la un nivel prea ridicat, ceea ce determină unitatea pentru copil să consume multă energie. Reduceți volumul unității pentru copil.
- Este posibil să fi setat o temperatură maximă pentru cameră mai mică decât temperatura reală din cameră sau o temperatură minimă pentru cameră mai mare decât temperatura reală din cameră. În acest caz, afișajul rămâne aprins permanent, ceea ce mărește consumul de energie al unității pentru copil. Acest lucru provoacă descărcarea rapidă a bateriilor nereîncărcabile ale unității pentru copil.
- Probabil că ați activat lumina de veghe. Dacă doriți să utilizați lumina de veghe, vă recomandăm să utilizați unitatea pentru copil conectată la priză.

De ce durata de încărcare a unității pentru părinte depășește 4 ore?

- Este posibil ca unitatea pentru părinte să fie pornită în timpul încărcării. Opriți unitatea pentru părinte în timpul încărcării.

Raza de acțiune specificată a monitorului pentru copii este de 330 metri/1000 ft. De ce monitorul meu pentru copii acționează pe o distanță mult mai mică?

- Raza de acțiune specificată este valabilă numai pentru exterior, în spațiu deschis. În interior, raza de acțiune este limitată de numărul și tipul pereților și/sau tavanelor dintre unități. În interior, raza de acțiune va fi de până la 50 metri/150 ft.
- Modul ECO (Economic) este activat. Atunci când utilizați unitatea pentru copil în modul ECO (Economic), raza de acțiune este de 260 metri/800 ft în spațiu deschis. În interiorul casei, raza de acțiune este limitată de numărul și de tipul pereților și/sau tavanelor interioare. Muțați unitatea pentru părinte mai aproape de unitatea pentru copil sau dezactivați modul ECO (Economic).

De ce se întrerupe conexiunea din când în când? De ce există întreruperi de sunet?

- Unitatea pentru copil și unitatea pentru părinte sunt probabil aproape de limitele maxime ale razei de acțiune. Încercați o altă așezare a acestora sau reduceți distanța dintre unități. Rețineți că de fiecare dată durează aproximativ 30 de secunde pentru stabilirea unei conexiuni între unități.
- Este posibil să fi așezat unitatea pentru părinte lângă un transmisiător sau lângă un alt aparat DECT, precum un telefon DECT sau un alt monitor pentru copii 1,8 GHz/1,9 GHz. Deplasați unitatea pentru părinte la distanță de alte aparate până când se restabilește conexiunea.

Ce se întâmplă în timpul unei căderi de tensiune?

- Dacă unitatea pentru părinte este suficient de încărcată, va continua să funcționeze în timpul unei căderi de tensiune, atât în încărcător, cât și în afara acestuia. Dacă în unitatea pentru copil există baterii, aceasta va continua să funcționeze în cazul unei pene de curent.

Monitorul pentru copii este protejat împotriva indiscreției și interferențelor?

- Tehnologia DECT a acestui monitor pentru copii garantează discreția și absența oricăror interferențe de la alte echipamente.

Se presupune că durata de funcționare a unității pentru părinte este de până la 24 de ore. De ce durata de funcționare a unității mele pentru părinte este mai scurtă?

- Când setul de baterii reîncărcabile al unității pentru părinte a fost încărcat prima dată, durata de funcționare a fost mai mică de 24 de ore. Setul de baterii reîncărcabile atinge capacitatea maximă numai după ce l-ați încărcat și descărcat complet de cel puțin patru ori.
- Este posibil ca volumul unității pentru părinte să fie setat la un nivel prea ridicat, ceea ce determină unitatea pentru părinte să consume multă energie. Reduceți volumul unității pentru părinte.
- Este posibil ca sensibilitatea microfonului unității pentru copil să fie setată la un nivel prea ridicat, ceea ce determină unitatea pentru părinte să consume multă energie. Reduceți nivelul de sensibilitate a microfonului din meniul unității pentru părinte.

De ce nu apare simbolul bateriei pe afișajul unității pentru părinte atunci când încep să o reîncarc?

- Este posibil să dureze câteva minute înainte ca simbolul pentru baterie să apară pe afișajul unității pentru părinte dacă o reîncărcați pentru prima dată după o perioadă lungă de neutilizare.

1 Введение

Поздравляем с покупкой! Добро пожаловать в клуб Philips AVENT! Для того чтобы воспользоваться всеми преимуществами поддержки, оказываемой Philips AVENT, зарегистрируйте приобретенный продукт на сайте www.philips.com/welcome. Philips AVENT создает изделия для ухода за детьми, надежность и качество которых внушают доверие родителям. Радионяня Philips AVENT позволяет без помех слышать вашего малыша в любое время. Технология DECT гарантирует отсутствие помех от других беспроводных устройств и четкую передачу сигнала между родительским и детским блоками. Датчик температуры и влажности позволяет следить за климатом в комнате малыша, а также устанавливать индивидуальные настройки для поддержания комфортных условий в комнате ребенка. В радионяне SCD535 предусмотрен режим ECO, который позволяет сократить энергопотребление и при этом оставаться на связи с малышом.





2 Общее описание (Рис. 1)

A Родительский блок

- 1 Кнопка питания 
- 2 Отверстие для поясного крепления
- 3 Кнопка TALK (Разговор)
- 4 Кнопка MENU (Меню)
- 5 Индикатор LINK (Соединение)
- 6 Микрофон
- 7 Динамик
- 8 Кнопки меню и регулирования громкости "+" и "-"
- 9 Кнопка ОК
- 10 Дисплей
- 11 Индикация уровня громкости

- 12 Поясной зажим
- 13 Адаптер
- 14 Маленький штекер
- 15 Зарядное устройство
- 16 Индикатор зарядки
- 17 Шейный ремешок
- 18 Отсек для блока аккумуляторов
- 19 Отверстие для шейного ремешка
- 20 Крышка отсека для блока аккумуляторов
- 21 Блок аккумуляторов (входит в комплект)

B Детский блок

- 1 Кнопка питания 
- 2 Кнопка PAGE (Пейджинг)
- 3 Дисплей
- 4 Индикатор питания
- 5 Кнопки регулировки громкости "+" / "-"
- 6 Кнопка включения ночника 
- 7 Кнопка включения колыбельной 
- 8 Кнопка "Пуск/Стоп" 
- 9 Микрофон
- 10 Адаптер
- 11 Большой штекер
- 12 Вентиляционные отверстия
- 13 Динамик
- 14 Датчик температуры и влажности
- 15 Разъем для штекера сетевой вилки-адаптера
- 16 Незаряжаемые батареи (в комплект не входят)
- 17 Отсек для незаряжаемых батарей
- 18 Крышка отсека для незаряжаемых батарей

C Дисплей

- 1 Сообщение о температуре
- 2 Индикация температуры в комнате (по Цельсию или Фаренгейту)
- 3 Звуковой сигнал
- 4 Индикация влажности
- 5 Символ обнаружения
- 6 Символ включения колыбельной
- 7 Символ ночника
- 8 Символ батареи
- 9 Символ режима ECO

- 10 Индикаторы громкости/чувствительности микрофона
- Другие индикаторы на дисплее (нет на иллюстрации):
 - High (Высокая) = комнатная температура выше установленной в меню температуры
 - Low (Низкая) = комнатная температура ниже установленной в меню температуры
 - Not linked (Не подключено) = отсутствует соединение между блоками*
 - Paused (Приостановлено) = колыбельная прервана
 - Searching (Поиск) = идет поиск блоков для соединения*
 - Linked (Подключено) = соединение между блоками установлено*
 - Talk (Разговор) = функция разговора включена

* Это отображается только на дисплее родительского блока.

D Дорожный футляр

3 Важная информация

Перед использованием прибора внимательно ознакомьтесь с руководством пользователя и сохраните его для дальнейшего использования в качестве справочного материала.

3.0.1 Опасно!

- Запрещается погружать радионяню в воду и другие жидкости.
- Не размещайте устройство в местах возможного воздействия воды.
- Не ставьте предметы с водой или другой жидкостью на детский блок.

3.0.2 Предупреждение

- Перед подключением прибора убедитесь, что номинальное напряжение, указанное на адаптере детского блока и зарядном устройстве, соответствует напряжению электросети у вас дома.
- Пользуйтесь только адаптером, входящим в комплект поставки, для подключения детского блока к сети.
- Для зарядки родительского блока пользуйтесь только зарядным устройством и адаптером, входящими в комплект поставки.
- В конструкцию адаптера входит трансформатор. Запрещается заменять адаптер или производить замену оригинальной вилки на какую-либо другую: это опасно.
- В случае повреждения адаптеров заменяйте их только оригинальным адаптером, чтобы обеспечить безопасную эксплуатацию прибора. Для информации о соответствующем типе адаптера см. главу "Замена".
- Если зарядное устройство родительского блока повреждено, заменяйте его только оригинальным зарядным устройством.
- Запрещается использовать радионяню рядом с водой или в сырых местах.
- Во избежание поражения электрическим током, не открывайте корпус детского и родительского блока, за исключением отсека для батареек.
- Данный прибор не предназначен для использования лицами (включая детей) с ограниченными возможностями сенсорной системы или ограниченными умственными или физическими способностями, а также лицами с недостаточным опытом и знаниями, кроме как под контролем и руководством лиц, ответственных за их безопасность.
- Не позволяйте детям играть с прибором.

3.0.3 Внимание!

- Эксплуатация и хранение прибора производятся при температуре от 7 °С до 40 °С.
- Не подвергайте детский и родительский блоки воздействию низких или высоких температур или воздействию прямого солнечного света. Не размещайте детский и родительский блоки вблизи источников тепла.
- Детский блок и шнур питания должны находиться в недоступном для ребенка месте (на расстоянии не менее 1 метра).
- Запрещается помещать детский блок в детскую кроватку или манеж.
- Запрещается накрывать чем-либо родительский и детский блоки (например, полотенцем или одеялом). Всегда следите, чтобы вентиляционные отверстия детского блока были открыты.
- При размещении родительского блока рядом с передатчиком или прибором DECT (например, DECT-телефоном) связь с детским блоком может быть потеряна. Установите радионяню на достаточном расстоянии от других беспроводных устройств, чтобы восстановить соединение.
- Работающие вблизи радионяни мобильные телефоны могут вызывать помехи.
- Радиопомехи неизбежны и могут повлиять на качество передачи звука на радионяню.

3.0.4 Общие сведения

- Радионяня была разработана для помощи родителям. Она не заменяет полностью функцию соответствующего присмотра за детьми и не может рассматриваться как такое устройство.
- Сделайте все возможное, чтобы сделать сон малыша спокойным .
- Датчик температуры и влажности только измеряют температуру и влажность в детской комнате. Они не могут быть использованы для контроля или регулирования температуры или влажности в детской комнате.

3.0.5 Важная информация о батареях и аккумуляторах

- Батареи и аккумуляторы подвержены взрыву при воздействии солнечных лучей, огня, высоких температур и других неблагоприятных факторов.
- Чтобы избежать возможного взрыва, всегда используйте для питания родительского блока аккумулятор соответствующего типа. Во избежание взрыва не используйте батареи.
- Чтобы избежать возможного взрыва, всегда используйте для питания детского блока батареи соответствующего типа. Детский блок не поддерживает зарядку от сети.
- Замена батарей или аккумулятора должна производиться сухими руками.
- Чтобы избежать протечки батарей или аккумулятора, выполняйте следующие указания.
 - 1 Не подвергайте прибор воздействию температур выше 35 °С.
 - 2 Если прибор не будет использоваться более месяца, извлеките батареи из детского блока и аккумулятор из родительского блока.
 - 3 Не оставляйте в детском блоке разряженные батареи.
- Утилизируйте батареи и аккумулятор в соответствии с местным законодательством (см. главу "Защита окружающей среды").

3.0.6 Электромагнитные поля (ЭМП)

Данное устройство Philips AVENT соответствует стандартам по электромагнитным полям (ЭМП). При правильном обращении согласно инструкциям, приведенным в руководстве пользователя, применение устройства безопасно в соответствии с современными научными данными.

4 Подготовка прибора к работе

4.1 Детский блок

Питание детского блока может производиться от сети или незаряжаемых батарей. Даже если вы планируете использовать питание блока от электросети, мы рекомендуем установить незаряжаемые батареи. Это гарантирует автоматическое возобновление питания в случае сбоя электросети.

4.1.1 Питание от сети

- 1 Вставьте большой штекер в детский блок и подключите адаптер к розетке электросети (Рис. 2).

4.1.2 Работа от незаряжаемых батарей

Детский блок работает от четырех 1,5-вольтовых батарей R6 типа AA (не входят в комплект). Мы настоятельно рекомендуем использовать батареи Philips LR6 PowerLife. Для питания нельзя использовать аккумуляторы, поскольку детский блок не обладает режимом зарядки. Если вы предпочитаете использовать детский блок в беспроводном режиме или хотите создать источник резервного питания в случае сбоя в электроснабжении, установите батареи. При появлении на детском блоке индикации низкого заряда (на экране мигает значок пустой батареи, появляется сообщение "Battery low" (Низкий заряд)) замените батареи.

Предупреждение

Отключите детский блок от электросети и перед установкой незаряжаемых батарей убедитесь, что руки и прибор сухие.

- 1 Снимите крышку отсека для незаряжаемых батарей (Рис. 3).
- 2 Установите четыре незаряжаемых батареи (Рис. 4).

Примечание

При установке элементов питания соблюдайте полярность (обозначения "+" и "-").

- 3 Установите крышку на место (Рис. 5).

4.2 Родительский блок

4.2.1 Работа от блока аккумулятора

Родительский блок поставляется с блоком литий-ионных аккумуляторов 1000 мА/ч. Зарядите родительский блок перед первым использованием или когда родительский блок сигнализирует о разрядке аккумулятора (на дисплее мигает значок пустой батареи, а родительский блок подает звуковой сигнал). Сигнал о разрядке аккумулятора появляется на родительском блоке за 30 минут до полной разрядки аккумулятора.

Примечание

Если блок аккумуляторов полностью разряжается, родительский блок автоматически выключается, и контакт с детским блоком прерывается.

- 1 Снимите крышку отсека для блока аккумуляторов (Рис. 6).
- 2 Установите блок аккумуляторов (Рис. 7).
- 3 Установите крышку на место (Рис. 8).
- 4 Вставьте маленький штекер устройства в гнездо зарядного устройства, подключите адаптер к розетке электросети и поместите родительский блок в зарядное устройство (Рис. 9).
 - На зарядном устройстве загорится сигнальный индикатор.
 - На дисплее отобразится символ заряжающейся батареи, сообщая о том, что аккумулятор родительского блока заряжается.
- 5 Оставьте родительский блок в зарядной базе, пока аккумуляторы не зарядятся полностью.
 - Во время зарядки индикатор зарядки на зарядном устройстве горит непрерывно.

- Когда аккумулятор полностью заряжен, на дисплее родительского блока отображается символ полностью заряженной батареи .
- При зарядке аккумуляторов родительского блока в первый раз или после длительного периода, в течение которого блок не использовался, выключите его и заряжайте в течение 10 часов.
- Обычно для зарядки аккумулятора требуется 4 часа, но если во время зарядки родительский блок включен, зарядка занимает больше времени. Для сокращения времени зарядки выключайте родительский блок.
- Полный заряд аккумулятора обеспечивает до 24 часов автономной работы родительского блока.

Примечание

При первой зарядке батарей родительского блока время работы составляет менее 24 часов. Аккумуляторы необходимо четыре раза зарядить и разрядить, прежде чем они достигнут своей полной емкости.

Примечание

Когда родительский блок не установлен в зарядное устройство, батареи постепенно разряжаются, даже если устройство выключено.

5 Использование прибора

- 1 Установите родительский и детский блоки в одной комнате, чтобы проверить подключение (Рис. 10).
Детский блок необходимо установить на расстоянии не менее 1 метра от родительского блока.

- 2 Нажмите и удерживайте кнопку питания  на детском блоке, пока не загорится зеленый индикатор питания. (Рис. 11)

Примечание

Индикатор питания всегда горит зеленым, даже если соединение с родительским блоком отсутствует.

- Ночник ненадолго загорится, а затем погаснет опять.
- Загорится дисплей, на нем появится значок батареи (Рис. 12).
- Через 2 секунды на дисплее отобразятся значения температуры и влажности (Рис. 13).

- 3 Нажмите и удерживайте кнопку питания  на родительском блоке до тех пор, пока индикаторы уровня громкости не начнут ненадолго загораться. (Рис. 14)

- Дисплей загорится, и на нем появится символ батареи (Рис. 15).
- Индикатор LINK (Соединение) мигает красным, и на дисплее появится сообщение Searching (Поиск) (Рис. 16).
- Индикатор LINK (Соединение) на родительском блоке загорится зеленым и после установки соединения между детским и родительским блоком будет гореть ровным светом. На дисплее появится сообщение Linked (Подключено) (Рис. 17).
- Через 2 секунды сообщение Linked (Подключено) исчезнет, и на дисплее отобразятся значения температуры и влажности. (Рис. 18)
- При первом включении родительского блока на дисплее появится сообщение Language (Язык). Выберите необходимый язык (см. главу "Параметры меню", раздел "Установка языка дисплея") (Рис. 19).
- Если соединение не установлено, индикатор LINK (Соединение) на родительском блоке начинает мигать красным. Родительский блок периодически подает звуковые сигналы, и на дисплее появляется сообщение Searching (Поиск), а затем Not linked (Не подключено) (Рис. 20).

5.1 Установка радионяни

- 1 Детский блок необходимо устанавливать на расстоянии не менее 1 метра от ребенка (Рис. 21).
- 2 Установите родительский блок в рабочий диапазон детского блока. Чтобы избежать помех, убедитесь, что он установлен на расстоянии не менее 1 метра от детского блока (Рис. 10).
Более подробную информацию о рабочем диапазоне см. ниже в разделе “Рабочий диапазон”.

5.1.1 Рабочий диапазон

Рабочий диапазон радионяни составляет 330 метров на открытом пространстве. В зависимости от окружения и других факторов, препятствующих передаче сигнала, диапазон может быть меньше. В здании рабочий диапазон составляет 50 метров.

Примечание

Если включен режим ECO, рабочий диапазон радионяни сокращается. См. раздел “Режим ECO” в главе “Параметры меню”.

Сухие материалы	Толщина объекта	Уменьшение диапазона
Дерево, пластик, картон, стекло (без металлов, проводов или свинца)	< 30 см/12"	0—10 %
Кирпич, клееная фанера	< 30 см/12"	5—35 %
Железобетон	< 30 см/12"	30—100 %
Металлическая арматура или балки	< 1 см/0,4"	90—100 %
Металлические или алюминиевые листы	< 1 см/0,4"	100 %

Мокрые/влажные материалы: сокращение диапазона может составлять до 100 %.

6 Особенности

В главе “Параметры меню” описаны следующие функции, поскольку они доступны только в меню родительского блока:

- Настройка чувствительности микрофона
- Включение/отключение звуковых сигналов
- Установка диапазона температуры в комнате (минимальное и максимальное значения)
- Включение/отключение сообщения о температуре
- Включение/выключение вибросигнала
- Включение/выключение режима ECO
- Настройка температурной шкалы (Фаренгейт или Цельсий)

6.1 Настройка громкости динамика

- 1 Нажимайте кнопки регулировки громкости “+” или “-” детского блока, чтобы настроить нужный уровень громкости детского блока (Рис. 22).
- 2 Воспользуйтесь кнопками регулировки громкости “+” и “-” родительского блока, чтобы настроить нужный уровень громкости родительского блока (Рис. 23).
 - На дисплеях отображается информация об уровне громкости блоков: (Рис. 24)
 - 1 минимальная громкость (родительский и детский блоки);
 - 2 максимальная громкость (родительский и детский блоки).

Примечание

Если установлена минимальная громкость, на дисплее отображается сообщение OFF (Откл.).

Примечание

Чем выше громкость, тем больше энергии потребляет блок.

6.2 Функция TALK (Разговор)

Кнопка TALK (Разговор) родительского блока позволяет разговаривать с ребенком (например, успокаивать).

- 1 Нажмите и удерживайте кнопку TALK (Разговор) и четко говорите в микрофон на расстоянии 15—30 см от него (Рис. 25).
 - Зеленый индикатор LINK (Соединение) начнет мигать, а на дисплее появится сообщение Talk (Разговор).
- 2 По окончании разговора отпустите кнопку TALK (Разговор).

6.3 Индикация уровня громкости





Родительский блок постоянно измеряет уровень громкости в комнате ребенка, и индикация уровня громкости известит вас, если что-то происходит. Когда ребенок плачет, индикаторы уровня громкости на родительском блоке загораются.

- Когда детский блок не улавливает звуки, индикаторы громкости родительского блока не горят.
- Когда детский блок улавливает звук, на родительском блоке загорается один или более индикаторов уровня громкости. Количество загорающихся индикаторов зависит от громкости звука, воспринимаемого детским блоком.

6.4 Ночник

☰ Примечание

В меню родительского блока можно также включать и выключать ночник (см. главу “Параметры меню”, раздел “Ночник”).

- 1 Нажмите кнопку ночника  на детском блоке, чтобы включить ночник. (Рис. 26)
 - На дисплее родительского блока появится индикация .
- 2 Снова нажмите кнопку ночника , чтобы отключить ночник.
 - Ночник гаснет постепенно, затем полностью отключается.
 -  исчезает с дисплея родительского блока.

✳ Совет.

Если детский блок работает от батарей, отключайте ночник. Это позволяет экономить заряд.

6.5 Обнаружение родительского блока

Если вы забыли место расположения родительского блока, его можно найти, нажав кнопку PAGE (Пейджинг) на детском блоке.

☰ Примечание



Функция обнаружения работает только, если родительский блок включен.

- 1 Нажмите кнопку PAGE (Пейджинг) детского блока (Рис. 27).
 - Сообщение Paging (Обнаружение) и символ обнаружения появляются на дисплеях детского и родительского блоков.
 - На родительском блоке раздается звуковой сигнал поиска.
- 2 Чтобы отключить сигнал поиска, снова нажмите кнопку PAGE (Пейджинг) или любую кнопку родительского блока.

6.6 Функция воспроизведения колыбельной

☰ Примечание

При желании можно включить функцию воспроизведения колыбельной в меню родительского блока (см. главу “Параметры меню”, раздел “Функция воспроизведения колыбельной”).

- 1 Нажмите кнопку “Пуск/Стоп”  на детском блоке для воспроизведения выбранной колыбельной. (Рис. 28)
- 2 Для выбора другой мелодии нажмите на детском блоке кнопку включения колыбельной  в течение 2 секунд для переключения между колыбельными из списка. (Рис. 29)

☰ Примечание

Если кнопка включения колыбельной  не будет нажата в течение 2 секунд,

начнется воспроизведение колыбельной, отображенной на экране.

- На дисплее отображается номер и символ колыбельной 🎵.
- Выбранная колыбельная повторяется 5 раз подряд.
- При выборе параметра *Play all* (Воспроизвести все), будут поочередно воспроизведены 5 колыбельных.

3 Для отключения колыбельной еще раз нажмите кнопку “Пуск/Стоп” ▶■ на детском блоке. (Рис. 28)

4 Для выбора другой колыбельной во время воспроизведения колыбельной:

- Нажмите кнопку включения колыбельной 🎵 на детском блоке в течение 2 секунд для переключения между колыбельными из списка.

🔊 Примечание

Если кнопка включения колыбельной 🎵 не будет нажата в течение 2 секунд, начнется воспроизведение колыбельной, отображенной на экране.

6.7 Влажность

Если соединение между детским и родительским блоками установлено, на дисплеях обоих блоков отображается уровень влажности.

Оптимальный уровень влажности:

40 %—60 %. Правильный уровень влажности очень важен, он защищает вашего ребенка от раздражения слизистой оболочки, сухости кожи и зуда, потрескавшихся губ и першения в горле. Когда слизистые оболочки раздражены, они не справляются должным образом с различными микробами. В результате ребенок чаще простужается, чаще болеет гриппом, снижается его сопротивляемость грибковым и бактериальным инфекциям.

Ультразвуковой увлажнитель Philips AVENT помогает улучшить качество воздуха и поддерживать комфортный уровень влажности в комнате малыша. Для получения каталожной информации обратитесь в Центр поддержки потребителей Philips в вашей стране.

🔊 Примечание

Радионяня только измеряет уровень влажности. Уровень влажности не регулируется радионяней.

6.8 Предупреждение о выходе из диапазона

При выходе родительского блока из рабочего диапазона детского блока родительский блок периодически подает звуковые сигналы, и на дисплее появляются сообщения Searching (Поиск) и Not linked (Не подключено). Индикатор LINK (Соединение) на родительском блоке мигает красным.

🔊 Примечание

Сообщение Not Linked (Не подключено) также появится на дисплее родительского блока, если детский блок выключен.

7 Параметры меню

Всеми функциями можно управлять на родительском блоке, но некоторые функции также доступны на детском блоке.

7.1 Работа меню — общее описание

🔊 Примечание

Функциями меню можно управлять, только когда соединение между детским и родительским блоком установлено.

1 Чтобы открыть меню, нажмите кнопку MENU (Меню) (Рис. 30).

- *Первый параметр меню отобразится на дисплее.*

2 При помощи кнопок “+” и “-” выберите нужный параметр меню (Рис. 31).

🔊 Примечание

Стрелка указывает, в каком направлении можно перемещаться.

- 3 Для подтверждения нажмите кнопку ОК (Рис. 32).
- 4 Пользуйтесь кнопками “+” и “-”, чтобы установить нужное значение.
- 5 Для подтверждения нажмите кнопку ОК.
 - Новое значение мигает один раз. Сообщение Saved (Сохранено) мигает один раз и исчезает с экрана.
- 6 Чтобы выйти из меню, снова нажмите кнопку MENU (Меню).

7.2 Режим ESO

Примечание

Включать и выключать режим ESO можно только в меню родительского блока. Режим ESO используется для уменьшения энергопотребления устройства. Если два блока расположены на небольшом расстоянии друг от друга, энергозатраты на питание и передачу сигнала значительно меньше, чем в ситуации, когда устройства находятся на большом расстоянии. Если вы находитесь недалеко от ребенка, можно использовать режим ESO. В режиме ESO устройство потребляет меньше энергии, при этом, позволяя сохранить хорошее качество связи. Использование радионяни в режиме ESO позволяет заботиться об окружающей среде.

Примечание

Рабочий диапазон радионяни в режиме ESO составляет 260 метров на открытом пространстве. В зависимости от окружающей среды и других факторов диапазон может быть меньше.

- 1 Выберите пункт меню ECO Mode (Режим ESO) при помощи кнопок “+” и “-” (Рис. 31).
- 2 Для подтверждения нажмите кнопку ОК (Рис. 32).

- 3 Если режим ESO выключен, на дисплее отображается сообщение On? (Вкл.). Чтобы включить режим ESO, нажмите кнопку ОК. Если режим ESO включен, на дисплее отображается сообщение Off? (Выкл.). Чтобы выключить режим ESO, нажмите кнопку ОК.
 - Если для режима ESO был установлен параметр On (Вкл), родительский блок выключится и снова включится. На экране детского и родительского блоков появится символ режима ESO, подтверждающий использование режима ESO.

Примечание

При включении режима ESO соединение между детским и родительским блоками может быть потеряно. Если это произошло, возможно, выбран неподходящий для режима ESO рабочий диапазон. В этом случае сократите расстояние между блоками или отключите режим ESO.

7.3 Включение/выключение ночника.

- 1 Выберите Light (Свет) при помощи кнопок “+” и “-”.
- 2 Для подтверждения нажмите кнопку ОК.
- 3 Если ночник отключен, на дисплее отображается сообщение On? (Вкл.). Нажмите кнопку ОК для включения ночника. Если ночник включен, на дисплее отображается сообщение Off (Выкл.). Нажмите кнопку ОК для выключения ночника.

7.4 Функция воспроизведения колыбельной

7.4.1 Выбор колыбельной

- 1 Выберите пункт меню Lullaby (Колыбельная) при помощи кнопок “+” и “-”.
- 2 Для подтверждения нажмите кнопку ОК.
- 3 Нажмите кнопку “+” один или несколько раз для выбора одной из пяти колыбельных из списка или выбора Play all (Воспроизвести все).

- 4** Для подтверждения нажмите кнопку ОК. После выбора колыбельной ее воспроизведение будет повторено 5 раз. При выборе параметра Play all (Воспроизвести все), будут поочередно воспроизведены 5 колыбельных.

7.4.2 Переключение на другую колыбельную

- 1** Нажмите кнопку "+" для выбора другой колыбельной из списка.
2 Для подтверждения нажмите кнопку ОК.

7.4.3 Приостановка колыбельной

- 1** Нажмите кнопку ОК.
- На дисплее появится сообщение *Paused* (Приостановлено).
- 2** Нажмите кнопку ОК еще раз для продолжения воспроизведения колыбельной. Если воспроизведение колыбельной в течение 30 секунд не будет возобновлено, функция воспроизведения колыбельной автоматически выключается. Сообщение *Paused* (Приостановлено) и символ колыбельной исчезают с дисплея.

7.4.4 Остановка воспроизведения колыбельной

- 1** Нажмите кнопку "+" для выбора пункта Stop (Стоп) из списка.
2 Для подтверждения нажмите кнопку ОК.

7.5 Настройка чувствительности микрофона

⊖ Примечание

Чувствительность микрофона можно регулировать только в меню родительского блока. Можно настроить нужный уровень чувствительности микрофона детского блока. Менять чувствительность микрофона можно только при установленном соединении между детским и родительскими блоками, т.е. когда индикатор LINK (Соединение) родительского блока ровно горит зеленым.

- 1** Выберите пункт меню Sensitivity (Чувствительность) при помощи кнопок "+" и "-".
- 2** Для подтверждения нажмите кнопку ОК.
- 3** Выберите нужный уровень чувствительности микрофона детского блока при помощи кнопок "+" и "-". (Рис. 24)
- 1 Минимальный уровень чувствительности
 - 2 Максимальный уровень чувствительности
- 4** Для подтверждения нажмите кнопку ОК.
- На дисплее появится сообщение *Saved* (Сохранено).

⊖ Примечание

Если установлена высокая чувствительность микрофона детского блока, микрофон улавливает больше звуков, передача сигнала осуществляется чаще, расходуется больше энергии, поэтому батарея разряжается быстрее.

7.6 Включение/отключение звуковых сигналов

⊖ Примечание

Включать и выключать звуковые сигналы можно только в меню родительского блока. Эта функция позволяет следить за ребенком бесшумно. Она позволяет отключить звук на родительском блоке и при этом получать сообщения, если ребенок заплачет. Если подача звуковых сигналов включена, родительский блок издает звуковой сигнал, как только загорается четвертый индикатор громкости звука при выключенном звуке. Помимо этого, подсветка дисплея родительского блока загорается, и на дисплее мигает символ звуковых сигналов (III●III).

- 1** Выберите пункт меню Alert settings (Настройки звуковых сигналов) при помощи кнопок "+" и "-".
- 2** Для подтверждения нажмите кнопку ОК.

3 Выберите пункт меню Sound Alert (Звуковые сигналы) при помощи кнопок "+" и "-".

4 Для подтверждения нажмите кнопку ОК.

5 Если сигнал отключен, на дисплее отображается сообщение On? (Вкл.). Нажмите кнопку ОК для включения звукового сигнала. Если сигнал включен, на дисплее отображается сообщение Off? (Выкл.). Нажмите кнопку ОК для выключения сигнала.

- Если подача звуковых сигналов включена, на дисплее родительского блока появится символ звуковых сигналов (III●III).

7.7 Установка диапазона температуры в комнате

⊖ Примечание

Диапазон температур можно регулировать только в меню родительского блока. Ребенку будет комфортно спать в комнате при температуре 16 °C—20 °C. Это важно, так как ребенок не может регулировать температуру своего тела так же хорошо, как взрослый. Ребенку требуется больше времени, чтобы привыкнуть к температурным изменениям. Если диапазон температур не установлен, радионяня предупредит вас, когда температура в детской комнате опустится ниже 14 °C или поднимется выше 35 °C. В этом случае загорится подсветка родительского блока, и на дисплее появится сообщение High (Высокая) или Low (Низкая). Для изменения заданных по умолчанию значений минимальной и максимальной температуры следуйте нижеприведенным инструкциям.

⊖ Примечание

Температура в детской комнате отображается на дисплеях обоих блоков при наличии соединения.

1 Выберите пункт меню Temperature (Температура) при помощи кнопок "+" и "-".

2 Для подтверждения нажмите кнопку ОК.

3 Выберите Range (Диапазон) при помощи кнопок "+" и "-".

4 Для подтверждения нажмите кнопку ОК.

5 Выберите необходимое значение минимальной температуры с помощью кнопок "+" и "-".

6 Для подтверждения нажмите кнопку ОК.

7 Выберите необходимое значение максимальной температуры с помощью кнопок "+" и "-".

8 Для подтверждения нажмите кнопку ОК.

- На дисплее появится сообщение Saved (Сохранено).

7.8 Включение/отключение сообщения о температуре

⊖ Примечание

Включать и выключать звуковые сигналы о температуре можно только в меню родительского блока.

⊖ Примечание

Если сообщение о температуре включается слишком редко, уменьшите установленное минимальное значение температуры и/или увеличьте максимальное (см. "Установка диапазона температуры в комнате"). Если сообщение о температуре включено, родительский блок подает звуковой сигнал, если температура в комнате превышает максимальную или опускается ниже минимальной. Помимо этого, подсветка родительского блока загорается, символ сообщения о температуре (⊖) мигает, и на дисплее появляется надпись High (Высокая) или Low (Низкая). Если диапазон температур не задан, сигнал раздается, если температура в комнате ниже 14 °C или выше 35 °C.

1 Выберите пункт меню Temperature (Температура) при помощи кнопок "+" и "-".

2 Для подтверждения нажмите кнопку ОК.

3 Выберите пункт меню Alert (Сигнал) при помощи кнопок "+" и "-".

- 4 Для подтверждения нажмите кнопку ОК.
- 5 Если сигнал отключен, на дисплее отображается сообщение On? (Вкл?). Нажмите кнопку ОК для включения звукового сигнала. Если сигнал включен, на дисплее отображается сообщение Off? (Выкл?). Нажмите кнопку ОК для выключения сигнала.

7.9 Включение/выключение вибросигнала

Примечание

Включать и выключать вибросигнал можно только в меню родительского блока. Если вибросигнал включен, родительский блок начинает вибрировать, как только загорается четвертый индикатор громкости звука при выключенном звуке.

- 1 Выберите пункт меню Alert settings (Настройки сигналов) при помощи кнопок "+" и "-".
- 2 Для подтверждения нажмите кнопку ОК.
- 3 Выберите пункт меню Vibration (Вибросигнал) при помощи кнопок "+" и "-".
- 4 Для подтверждения нажмите кнопку ОК.
- 5 Если вибросигнал выключен, на дисплее отображается On? (Вкл.) Чтобы включить вибросигнал, нажмите кнопку ОК. Если вибросигнал включен, на дисплее отображается Off? (Выкл.) Чтобы выключить вибросигнал, нажмите кнопку ОК.

7.10 Установка языка дисплея

- 1 Выберите Settings (Настройки) при помощи кнопок "+" и "-".
- 2 Для подтверждения нажмите кнопку ОК.
- 3 Выберите пункт меню Language (Язык) при помощи кнопок "+" и "-".
- 4 Для подтверждения нажмите кнопку ОК.
- 5 Чтобы выбрать нужный язык, используйте кнопки "+" и "-".
- 6 Для подтверждения нажмите кнопку ОК.

7.11 Настройка температурной шкалы

Примечание

Диапазон температур можно регулировать только в меню родительского блока. Можно установить температурную шкалу по Цельсию (C) или Фаренгейту (F).

- 1 Выберите Settings (Настройки) при помощи кнопок "+" и "-".
- 2 Для подтверждения нажмите кнопку ОК.
- 3 Выберите пункт меню Temp scale (Температурная шкала) при помощи кнопок "+" и "-".
- 4 Для подтверждения нажмите кнопку ОК.
- 5 Выберите Celsius (Цельсий) или Fahrenheit (Фаренгейт) при помощи кнопок "+" и "-".

7.12 Функция сброса

Эта функция в меню родительского блока позволяет одновременно установить настройки родительского и детского блока на настройки по умолчанию. Эту функцию можно использовать при возникновении проблем, которые вы не можете решить при помощи следующих способов, описанных в главе "Часто задаваемые вопросы".

- 1 Выберите Settings (Настройки) при помощи кнопок "+" и "-".
- 2 Для подтверждения нажмите кнопку ОК.
- 3 Выберите Reset (Сброс) при помощи кнопок "+" и "-".
- 4 Для подтверждения нажмите кнопку ОК.
 - На дисплее родительского блока появляется сообщение Confirm? (Подтвердить?).
- 5 Для подтверждения нажмите кнопку ОК.
 - Родительский блок выключится, а затем включится снова.
 - Заводские установки по умолчанию восстановлены на блоках.

7.12.1 Настройки по умолчанию

Родительский блок

- Вибросигнал: выключен
- Язык: английский
- Громкость динамика: 1
- Чувствительность микрофона: 5
- Звуковой сигнал: выключен
- Сообщение о температуре: выключено
- Сообщение Temperature low (Низкая температура): 14 °C
- Сообщение Temperature high (Высокая температура): 35 °C
- Температурная шкала: Цельсий
- Режим ESO: выключен

Детский блок

- Громкость динамика: 3
- Ночник: выключен
- Колыбельная: выключена

8 Дополнительные принадлежности

8.1 Поясное крепление и шейный ремешок

Если батареи родительского блока достаточно заряжены, блок можно носить с собой по дому и выносить из дома. Для этого прикрепите блок к ремню, поясному ремню с зажимом или повесьте на шею на ремешке. Это позволяет следить за ребёнком, где бы вы ни были.

8.1.1 Прикрепление поясного зажима

- 1 Вставьте поясной зажим в родительский блок (Рис. 33).

8.1.2 Отсоединение поясного зажима

- 1 Вытащите поясной зажим из родительского блока.

8.1.3 Прикрепление шейного ремешка

- 1 Проденьте петлю шейного ремешка в отверстие, расположенное сзади узла ремешка. Затем проденьте шейный ремешок в петлю и затяните шейный ремешок (Рис. 34).

8.1.4 Отсоединение шейного ремешка

- 1 Проденьте шейный ремешок в петлю и протяните петлю через отверстие, расположенное сзади узла ремешка.

9 Очистка и уход

Предупреждение

Запрещается погружать детский или родительский блоки в воду или промывать их под струей воды.

Предупреждение

Не используйте чистящий спрей и/или жидкие чистящие средства.

- 1 Отключите детский блок от сети, если он к ней подключен, и снимите родительский блок с зарядного устройства.
- 2 Очищайте детский и родительский блоки влажной тканью.

Предупреждение

Перед установкой родительского блока в подключенное к сети зарядное устройство убедитесь, что он высох.

- 3 Для очистки зарядного устройства пользуйтесь сухой тканью.
- 4 Для очистки адаптеров пользуйтесь сухой тканью.

10 Хранение

- Дорожную сумку можно также использовать для хранения радионяни во время путешествий.
- Если вы не собираетесь использовать радионяню в течение некоторого времени, извлеките батареи из детского блока и аккумуляторы из родительского блока. Храните родительский блок, детский блок, зарядное устройство родительского блока и адаптеры в дорожной сумке, входящей в комплект.

11 Замена

11.1 Детский блок

11.1.1 Батареи

Незаряжаемые батареи детского блока можно заменять только четырьмя 1,5-вольтными батареями R6 типа AA.

Примечание

Мы настоятельно рекомендуем использовать незаряжаемые батареи Philips.

11.1.2 Адаптер

Заменяйте адаптер детского блока только оригинальным адаптером. Новый адаптер можно заказать в торговой организации или в сервисном центре Philips.

- Только для Великобритании: SSA-5W-09 UK 075040F
- Для других стран: SSA-5W-09 EU 075040F

11.2 Родительский блок

11.2.1 Блок аккумуляторов

Заменяйте блок аккумуляторов родительского блока только блоком литий-ионных аккумуляторов 1000 мА/ч.

11.2.2 Адаптер

Заменяйте адаптер зарядного устройства родительского блока только оригинальным адаптером. Новый адаптер можно заказать в местной торговой организации Philips или в сервисном центре Philips.

- Только для Великобритании: SSA-5W-09 UK 075050F
- Для других стран: SSA-5W-09 EU 075050F

12 Защита окружающей среды

- После окончания срока службы не выбрасывайте прибор вместе с бытовыми отходами. Передайте его в специализированный пункт для дальнейшей утилизации. Этим вы поможете защитить окружающую среду (Рис. 35).
- Незаряжаемые батареи и блоки аккумуляторов содержат вещества, которые могут загрязнять окружающую среду. Не выбрасывайте незаряжаемые батареи и блоки аккумуляторов вместе с бытовыми отходами, а передайте их в специализированный пункт. Всегда вынимайте незаряжаемые батареи и блоки аккумуляторов перед отправкой прибора на утилизацию в специализированный пункт. (Рис. 36)

13 Гарантия и обслуживание

Для получения дополнительной информации или обслуживания в случае возникновения неполадок обращайтесь на веб-сайт Philips AVENT www.philips.com/welcome или в Центр поддержки потребителей Philips в вашей стране (номер телефона центра указан на гарантийном талоне). Если подобный центр в вашей стране отсутствует, обратитесь в местную торговую организацию Philips.

14 Часто задаваемые вопросы

Данная глава содержит наиболее часто задаваемые вопросы о приборе и ответы на них. Если ответ на ваш вопрос отсутствует, обратитесь в центр поддержки потребителей вашей страны.

Что такое режим ESO? Как использование этого режима способствует защите окружающей среды?

- Режим ESO был разработан для снижения энергопотребления. Если два блока расположены на небольшом расстоянии друг от друга, энергозатраты на питание и передачу сигнала значительно меньше, чем в ситуации, когда устройства находятся на большом расстоянии. Если вы находитесь недалеко от ребенка, можно использовать режим ESO. В режиме ESO устройство потребляет меньше энергии, позволяя заботиться об окружающей среде.

Почему индикатор включения детского блока и индикатор LINK (Соединение) родительского блока не загораются, когда я нажимаю кнопку питания?

- Возможно, сел аккумулятор родительского блока и блок не подключен к сети для подзарядки. Вставьте маленький штекер блока в гнездо зарядного устройства, подключите адаптер зарядного устройства к розетке электросети и установите родительский блок в зарядное устройство. Затем нажмите кнопку питания для установления соединения с детским блоком.
- Возможно, батареи детского блока разряжены, и детский блок не подключен к электросети. Замените батареи или подключите детский блок к электросети. Затем нажмите кнопку питания для установления соединения с родительским блоком.

- Если индикатор LINK (Соединение) родительского блока по-прежнему не начинает мигать, воспользуйтесь функцией сброса, чтобы восстановить настройки блоков по умолчанию.

Почему индикатор LINK (Соединение) на родительском блоке горит красным, а на дисплее отображается сообщение Searching (Поиск)?

- Родительский и детский блоки находятся вне рабочего диапазона друг друга. Переместите родительский блок ближе к детскому.
- Возможно, детский блок выключен. Включите детский блок.
- Режим ESO включен, но расстояние между родительским и детским блоками слишком большое. Поставьте родительский блок ближе к детскому или выключите режим ESO.

Почему на дисплее детского блока мигает значок батареи?

- Незаряжаемые батареи детского блока разряжены. Замените батареи или подключите детский блок к сети (см. главу "Подготовка прибора к работе").

Почему родительский блок издает звуковой сигнал?

- Если родительский блок издает звуковой сигнал, а индикатор LINK (Соединение) горит красным и на дисплее отображается сообщение Searching (Поиск), это значит, что потеряно соединение с детским блоком. Переместите родительский блок ближе к детскому.
- Если родительский блок издаёт звуковой сигнал, а на дисплее отображается символ пустой батареи, это означает, что блок аккумуляторов разряжен. Зарядите блок аккумуляторов.
- Если вы отключили звук при включенных звуковых сигналах, родительский блок издаст звуковой сигнал и загорится четвертый индикатор громкости звука, потому что детский блок уловил звук.

- Если на родительском блоке установлен диапазон температуры и включено сообщение о температуре, родительский блок подаст сигнал, если температура в комнате опустится ниже минимально установленной или ниже 14 °С, или если температура поднимется выше максимальной установленной или составит более 35 °С.
- Возможно, детский блок выключен. Включите детский блок.

Почему устройство издает пронзительный звук?

- Возможно, блоки расположены слишком близко друг к другу. Убедитесь, что детский блок находится на расстоянии не менее 1 метра от родительского блока.
- Возможно, установлена слишком высокая громкость родительского блока. Уменьшите громкость родительского блока.

Почему я ничего не слышу/почему я не слышу, как плачет ребенок?

- Возможно, установлен слишком низкий уровень громкости родительского блока, или на родительском блоке отключен звук. Увеличьте громкость родительского блока.
- Возможно, установлен слишком низкий уровень чувствительности микрофона детского блока. Повысьте чувствительность микрофона на родительском блоке.
- Возможно, родительский и детский блоки находятся вне рабочего диапазона друг друга. Сократите расстояние между ними.

Почему родительский блок слишком быстро реагирует на посторонние звуки?

- Детский блок воспринимает не только звуки, которые издает ребенок. Переместите детский блок ближе к ребенку (минимально допустимое расстояние составляет 1 метр).
- Возможно, установлен слишком высокий уровень чувствительности микрофона детского блока. Понижьте чувствительность микрофона на родительском блоке.

Почему родительский блок передает крик ребенка с задержкой?

- Возможно, установлен слишком низкий уровень чувствительности микрофона детского блока. Повысьте чувствительность микрофона на родительском блоке.

Почему батареи детского блока быстро разряжаются?

- Возможно, установлен слишком высокий уровень чувствительности микрофона детского блока, и микрофон улавливает больше звуков, поэтому передачи осуществляются чаще. Понижьте чувствительность микрофона на родительском блоке.
- Возможно, установлена слишком высокая громкость детского блока, поэтому он потребляет слишком много энергии. Уменьшите громкость детского блока.
- Возможно, установленная максимальная комнатная температура ниже, чем действительная температура в комнате, или установленная минимальная температура выше, чем действительная температура в комнате. В этом случае, дисплей горит все время, что увеличивает мощность, потребляемую детским блоком. Это способствует быстрой разрядке незаряжаемых батарей детского блока.
- Возможно, включен ночник. При использовании ночника рекомендуем подключать детский блок к сети.

Почему родительский блок заряжается больше 4 часов?

- Возможно, родительский блок включен во время зарядки. Выключайте родительский блок на время зарядки.

Рабочий диапазон радионяни составляет 330 метров. Почему моя радионяня работает только на гораздо меньшем расстоянии?

- Такой рабочий диапазон поддерживается только на открытом пространстве. В доме рабочий диапазон ограничен из-за стен и/или потолков. В доме рабочий диапазон составляет 50 метров.
- Включен режим ESO. При использовании режима ESO рабочий диапазон составляет 260 метров на открытом пространстве. В закрытом помещении диапазон зависит от количества и типа стен и/или потолков между устройствами. Сократите расстояние между родительским и детским блоками или выключите режим ESO.

Почему время от времени теряется соединение? Почему прерывается звук?

- Возможно, детский и родительский блоки разнесены на предельно допустимое расстояние. Попробуйте изменить их расположение, чтобы сократить расстояние. Обратите внимание, что на установку соединения нужно около 30 секунд.
- Возможно, родительский блок расположен рядом с передатчиком или другим устройством DECT, например телефоном DECT или другой радионяней, работающей в диапазоне 1,8 ГГц/1,9 ГГц. Чтобы восстановить подключение, установите родительский блок вдали от других устройств.

Что происходит при сбое питания?

- Если родительский блок достаточно заряжен, при сбое питания он будет работать, даже если его снять с зарядного устройства. Если в детский блок вставлены батареи, он автоматически переключится на питание от батарей на время сбоя питания.

Защищена ли радионяня от подслушивания и помех?

Технология DECT, используемая в радионяне, гарантирует отсутствие помех от другого оборудования и защиту от подслушивания.

Родительский блок должен работать не менее 24 часов. Почему время его работы меньше?

- При первой зарядке блока аккумуляторов родительского блока время работы составляет менее 24 часов. Блок аккумуляторов необходимо зарядить и разрядить не менее четырех раз, прежде чем он достигнет своей полной емкости.
- Возможно, установлена слишком высокая громкость родительского блока, поэтому он потребляет слишком много энергии. Понижьте громкость родительского блока.
- Возможно, установлена слишком высокая чувствительность микрофона детского блока, из-за чего расходуется много энергии. Понижьте чувствительность микрофона на родительском блоке.

Почему, после начала зарядки аккумуляторов родительского блока, на дисплее не появляется символ батареи?

- При первой зарядке аккумулятора и после долгого перерыва в использовании перед появлением символа батареи на дисплее родительского блока может пройти несколько минут.

1 Úvod

Blahoželáme Vám k nákupu a vitajte medzi zákazníkmi spoločnosti Philips AVENT! Ak chcete využiť všetky výhody zákazníckej podpory spoločnosti Philips AVENT, zaregistrujte kúpený výrobok na www.philips.com/welcome. Spoločnosť Philips AVENT je rozhodnutá uvádzať na trh spoľahlivé výrobky, ktoré poskytnú rodičom potrebnú istotu. Toto zariadenie na monitorovanie dieťaťa od spoločnosti Philips AVENT môžete používať nepretržite, aby ste svoje dieťa vždy jasne počuli bez akéhokoľvek rušivého šumu. Technológia DECT garantuje nulové rušenie a krištáľovo jasný signál medzi detskou a rodičovskou jednotkou. Snímač teploty a vlhkosti Vám umožňuje sledovať klímu v izbe Vášho dieťaťa a ponúka Vám možnosť prispôbiť nastavenia, aby sa Vaše dieťa cítilo v detskej izbe čo najlepšie. Zariadenie na monitorovanie dieťaťa SCD535 má režim ECO, ktorý umožňuje znížiť spotrebu energie zariadenia bez toho, aby ste stratili kontakt so svojím dieťaťom.





2 Opis zariadenia (Obr. 1)

A Rodičovská jednotka

- 1 Vypínač 
- 2 Priečnik pre sponu na opasok
- 3 Tlačidlo TALK (Rozprávať)
- 4 Tlačidlo MENU (Ponuka)
- 5 Kontrolné svetlo LINK (Spojenie)
- 6 Mikrofón
- 7 Reproduktor
- 8 Tlačidlá ponuky a hlasitosti +/-
- 9 Tlačidlo OK
- 10 Displej
- 11 Kontrolné svetlá úrovně hlasitosti
- 12 Spona na opasok
- 13 Adaptér
- 14 Malá koncovka

- 15 Nabíjačka
- 16 Kontrolné svetlo nabíjania
- 17 Šnúrka na krk
- 18 Priečnik pre nabíjateľný akumulátor
- 19 Otvor pre šnúrku na krk
- 20 Kryt priečinku pre nabíjateľný akumulátor
- 21 Nabíjateľný akumulátor (súčasť balenia)

B Detská jednotka

- 1 Vypínač 
- 2 Tlačidlo PAGE (Vyhľadať)
- 3 Displej
- 4 Kontrolné svetlo zapnutia
- 5 Tlačidlá hlasitosti +/-
- 6 Tlačidlo nočného osvetlenia 
- 7 Tlačidlo uspávanky 
- 8 Tlačidlo prehrávania/zastavenia 
- 9 Mikrofón
- 10 Adaptér
- 11 Veľká koncovka
- 12 Chladiace otvory
- 13 Reproduktor
- 14 Snímač teploty a vlhkosti
- 15 Zásuvka pre veľkú koncovku
- 16 Nenabíjateľné batérie (nie sú súčasťou balenia)
- 17 Priečnik pre nenabíjateľné batérie
- 18 Kryt priečinka pre nenabíjateľné batérie

C Displej

- 1 Signalizácia teploty
- 2 Indikácia teploty v miestnosti (stupne Celzia alebo Fahrenheita)
- 3 Zvuková signalizácia
- 4 Indikátor vlhkosti
- 5 Symbol vyhládávania
- 6 Symbol uspávanky
- 7 Symbol nočného osvetlenia
- 8 Symbol batérie
- 9 Symbol režimu ECO
- 10 Indikátory hlasitosti/citlivosti mikrofónu
 - Iné indikácie na displeji (nie sú zobrazené):
 - „High“ (Vysoká) = teplota v miestnosti presahuje nastavenú teplotu v ponuke

- „Low“ (Nízka) = teplota v miestnosti je nižšia ako teplota nastavená v ponuke
 - „Not linked“ (Neprepojené) = žiadne prepojenie medzi jednotkami*
 - „Paused“ (Pozastavená) = uspávanka je pozastavená
 - „Searching“ (Vyhľadávanie) = jednotky vyhľadávajú pripojenie*
 - „Linked“ (Prepojené) = jednotky sú prepojené*
 - „Talk“ (Rozprávať) = funkcia rozprávania je aktívna
- * Toto sa zobrazí len na displeji rodičovskej jednotky.

D Cestovné puzdro

3 Dôležité

Pred použitím zariadenia si pozorne prečítajte tento návod na použitie a uschovajte si ho na použitie v budúcnosti.

3.0.1 Nebezpečenstvo

- Zariadenie na monitorovanie dieťaťa nesmiete ponárať do vody ani inej tekutiny.
- Neumiestňujte zariadenie na miesto, kde hrozí, že na zariadenie môže kvapkať alebo sa naň vyliť voda.
- Na vrch detskej jednotky nikdy nepokladajte predmety obsahujúce tekutinu.

3.0.2 Varovanie

- Predtým, ako pripojíte zariadenia do siete, sa presvedčte, či je napätie uvedené na adaptéroch detskej jednotky a nabíjačky rovnaké ako napätie v miestnej sieti.
- Na pripojenie detskej jednotky do siete používajte iba dodaný adaptér.
- Na nabíjanie rodičovskej jednotky používajte len dodanú nabíjačku a adaptér.

- Súčasťou adaptérov je transformátor. Neoddeľujte adaptéry, aby ste ich vymenili za iný typ zástrčky, pretože tým vznikne nebezpečná situácia.
- Ak sú adaptéry poškodené, vždy ich nechajte vymeniť za niektorý z originálnych typov, aby ste predišli nebezpečenstvu. Vhodný typ adaptéra je uvedený v kapitole „Výmena“.
- Ak je poškodená nabíjačka alebo adaptér rodičovskej jednotky, vždy ho nechajte vymeniť za niektorý z originálnych typov.
- Zariadenie na monitorovanie dieťaťa nikdy neukladajte na vlhké miesta ani do blízkosti vody.
- Aby ste predišli zásahu elektrickým prúdom, okrem priečinkov na batérie neotvárajte puzdro detskej ani rodičovskej jednotky.
- Spotrebič nie je určený na používanie osobami (vrátane detí) so zníženými fyzickými, zmyslovými alebo mentálnymi schopnosťami alebo s nedostatkom skúseností a vedomostí, pokiaľ im osoba zodpovedná za ich bezpečnosť neposkytuje dohľad alebo ich nepoučila o používaní spotrebiča.
- Deti musia byť pod dozorom, aby sa nehrali so zariadením.

3.0.3 Výstraha

- Zariadenie používajte a skladujte pri teplote v rozmedzí od 7 °C do 40 °C.
- Detskú ani rodičovskú jednotku nevystavujte extrémnemu chladu alebo teplote, prípadne priamemu slnečnému svetlu. Detskú ani rodičovskú jednotku nedávajte do blízkosti zdroja tepla.
- Uistite sa, že detská jednotka a kábel adaptéra sú vždy mimo dosahu dieťaťa (aspoň vo vzdialenosti 1 m/3 stopy).
- Detskú jednotku nikdy nepoložte do detskej postielky alebo detskej záhradky.
- Rodičovskú ani detskú jednotku nikdy ničím nezakrývajte (napr. uterákom alebo prikrývkou). Vždy sa uistite, že nie sú zablokované chladiace vetracie otvory na detskej jednotke.

- Ak umiestnite rodičovskú jednotku do blízkosti vysielача alebo iného zariadenia DECT (napr: telefónu DECT alebo bezdrôtového internetového smerovača), môže dôjsť k strate spojenia s detskou jednotkou. Presuňte zariadenie na monitorovanie dieťaťa ďalej od ostatných bezdrôtových prístrojov, až kým sa spojenie neobnoví.
- Zapnuté mobilné telefóny v blízkosti zariadenia na monitorovanie dieťaťa môžu spôsobovať rušenie zariadenia.
- Rádiovému rušeniu sa nedá úplne vyhnúť a môže mať vplyv na kvalitu zvuku zariadenia na monitorovanie dieťaťa.
- Aby nedošlo k poškodeniu z dôvodu vytečenia nenabíjateľných batérií alebo akumulátora:
 - 1 Zariadenie nevystavujte teplotám vyšším než 35 °C.
 - 2 Ak nebudete zariadenie používať jeden mesiac alebo dlhšie, vyberte nabíjateľný akumulátor z rodičovskej jednotky a nenabíjateľné batérie z detskej jednotky.
 - 3 Prázdne nenabíjateľné batérie nenechávajte v detskej jednotke.
- Nenabíjateľné batérie a nabíjateľné akumulátory vždy zlikvidujte správnym spôsobom (pozrite si kapitolu „Životné prostredie“).

3.0.4 Všeobecné informácie

- Toto zariadenie je navrhnuté ako pomocník pri monitorovaní dieťaťa. Nie je náhradou za zodpovednú a riadnu kontrolu zo strany dospeléj osoby a ani ho tak nemôžete používať.
- Vykonaňte všetky preventívne opatrenia, aby ste svojmu dieťaťu zaistili bezpečný spánok.
- Snímač vlhkosti a teploty meria len teplotu alebo vlhkosť v detskej izbe. Nedajú sa použiť na ovládanie alebo nastavenie teploty, prípadne vlhkosti v detskej izbe.

3.0.5 Dôležité informácie o nenabíjateľných batériách a nabíjateľnom akumulátore

- Nenabíjateľné batérie a nabíjateľný akumulátor môžu explodovať, ak budú vystavené slnečnému žiareniu, ohňu alebo iným zdrojom vysokej teploty.
- Do rodičovskej jednotky vždy vkladajte nabíjateľný akumulátor správneho typu, aby nevzniklo riziko explózie. Nepoužívajte nenabíjateľné batérie, aby ste predišli riziku explózie.
- Do detskej jednotky vždy vkladajte nenabíjateľné batérie správneho typu, aby nevzniklo riziko explózie. Detská jednotka nie je vybavená funkciou nabíjania.
- Dbajte na to, aby ste pri vkladaní alebo vymieňaní nenabíjateľných batérií a nabíjateľného akumulátora mali suché ruky.

3.0.6 Elektromagnetické polia (EMF)

Toto zariadenie značky Philips AVENT vyhovuje všetkým normám týkajúcich sa elektromagnetických polí (EMF). Ak budete zariadenie používať správne a v súlade s pokynmi v tomto návode na použitie, bude jeho použitie bezpečné podľa všetkých v súčasnosti známych vedeckých poznatkov.

4 Príprava na použitie

4.1 Detská jednotka

Detská jednotka môže byť napájaná zo siete alebo z nenabíjateľných batérií. Aj v prípade, že jednotku napájate zo siete, Vám odporúčame, aby ste do nej vložili nenabíjateľné batérie. Zaručíte tak automatické zálohovanie napájania v prípade výpadku prúdu.

4.1.1 Prevádzka na elektrický prúd

- 1 Veľkú koncovku pripojte do detskej jednotky a adaptér do siete (Obr. 2).

4.1.2 Prevádzka na nenabíjateľné batérie

Detskú jednotku napájajú štyri 1,5-voltové batérie typu R6 AA (nie sú súčasťou balenia). Výslovne odporúčame, aby ste používali batérie Philips LR6 PowerLife.

Nepoužívajte nabíjateľné batérie, pretože detská jednotka nemá funkciu nabíjania.

Vložte batérie do detskej jednotky, ak ju nechcete používať s napájaním z elektrickej siete alebo ak chcete mať istotu pre prípad výpadku elektrickej siete. Batérie vymeňte, keď detská jednotka signalizuje, že sú takmer vybité (na displeji bliká symbol batérie a zobrazí sa text „Battery low“ (Takmer vybitá batéria)).

Varovanie:

Odpojte detskú jednotku a pri vkladaní nenabíjateľných batérií sa uistite, že sú Vaše ruky a jednotka suché.

1 Odpojte kryt z priečinka pre nenabíjateľné batérie (Obr. 3).

2 Vložte štyri nenabíjateľné batérie (Obr. 4).

Poznámka:

Uistite sa, že sú batérie vložené so správnou orientáciou pólov + a -.

3 Nasadte späť kryt (Obr. 5).

4.2 Rodičovská jednotka

4.2.1 Prevádzka na nabíjateľný akumulátor

Rodičovská jednotka sa dodáva s nabíjateľným Li-ion akumulátorom s kapacitou 1000 mAh.

Akumulátor rodičovskej jednotky nabíte pred jej prvým použitím, a tiež vždy, keď sa objaví indikácia, že je akumulátor takmer vybitý (na displeji bliká symbol prázdnej batérie a rodičovská jednotka zapípa). Rodičovská jednotka začne signalizovať, že akumulátor je takmer vybitý 30 minút predtým, ako sa akumulátor vybije úplne.

Poznámka:

Ak je nabíjateľný akumulátor úplne vybitý, rodičovská jednotka sa automaticky vypne a stratí spojenie s detskou jednotkou.

1 Zložte kryt z priečinka pre nabíjateľný akumulátor (Obr. 6).

2 Vložte nabíjateľný akumulátor (Obr. 7).

3 Nasadte späť kryt (Obr. 8).

4 Malú koncovku zariadenia zapojte do nabíjačky, adaptér pripojte do siete a rodičovskú jednotku položte na nabíjačku (Obr. 9).

- Na nabíjačke sa rozsvieti kontrolné svetlo nabíjania.
- Na displeji sa zobrazí symbol nabíjajúcej sa batérie, čím zariadenie signalizuje, že sa akumulátor rodičovskej jednotky nabíja.

5 Rodičovskú jednotku nechajte v nabíjačke, kým sa akumulátor úplne nenabije.

- Počas nabíjania nepretržite svieti kontrolné svetlo nabíjania na nabíjačke.
- Keď je akumulátor úplne nabitý, na displeji rodičovskej jednotky sa zobrazí symbol úplne nabitej batérie .
- Keď rodičovskú jednotku nabíjate prvýkrát alebo po dlhom čase nepoužívania, vypnite ju a nechajte ju nepretržite nabíjať aspoň 10 hodín.
- Nabíjanie bežne trvá 4 hodiny, ale keď rodičovskú jednotku necháte počas nabíjania zapnutú, trvá to dlhšie. Aby ste čo najviac skrátili čas nabíjania, počas nabíjania rodičovskú jednotku vypnite.
- Keď je akumulátor úplne nabitý, rodičovskú jednotku môžete používať až 24 hodín bez pripojenia do siete.

Poznámka:

Keď po prvýkrát nabíjate akumulátor rodičovskej jednotky, prevádzkový čas bude kratší ako 24 hodín. Akumulátor dosiahne svoju plnú kapacitu až po štyroch nabitíach a vybitiach.

Poznámka:

Keď rodičovská jednotka nie je v nabíjačke, akumulátor sa postupne vybíja aj v prípade, že je rodičovská jednotka vypnutá.

5 Použitie zariadenia

- 1 Rodičovskú jednotku a detskú jednotku umiestnite do rovnakej miestnosti, aby ste otestovali spojenie (Obr. 10).
Uistite sa, že sa detská jednotka nachádza vo vzdialenosti aspoň 1 meter/3 stopy od rodičovskej jednotky.
- 2 Stlačte a podržte stlačený vypínač  na detskej jednotke, až kým sa nerozsvieti zelené kontrolné svetlo zapnutia. (Obr. 11)

Poznámka:

Kontrolné svetlo zapnutia sa vždy rozsvieti nazeleno, a to aj v prípade, ak sa nevytvorilo spojenie s rodičovskou jednotkou.

- *Nočné osvetlenie sa nakrátko rozsvieti a potom znova vypne.*
 - *Rozsvieti sa displej a zobrazí sa na ňom symbol batérie (Obr. 12).*
 - *Po približne 2 sekundách sa na displeji zobrazia hodnoty teploty a vlhkosti (Obr. 13).*
- 3 Stlačte a podržte stlačený vypínač  na rodičovskej jednotke, až kým sa nakrátko nerozsvietia kontrolné svetlá úrovne hlasitosti. (Obr. 14)
 - *Displej sa zapne a zobrazí sa na ňom symbol batérie (Obr. 15).*
 - *Kontrolné svetlo LINK (Spojenie) bliká načerveno a na displeji sa zobrazí správa „Searching“ (Vyhľadávanie) (Obr. 16).*
 - *Kontrolné svetlo LINK (Spojenie) na rodičovskej jednotke sa rozsvieti nepretržite nazeleno, keď sa medzi detskou jednotkou a rodičovskou jednotkou nadviaže spojenie. Na displeji sa zobrazí správa „Linked“ (Prepojené) (Obr. 17).*
 - *Po 2 sekundách sa na displeji prestane zobrazovať správa „Linked“ (Prepojené) a zobrazia sa hodnoty teploty a vlhkosti. (Obr. 18)*
 - *Pri prvom zapnutí rodičovskej jednotky sa na displeji zobrazí správa „Language“ (Jazyk). Vyberte požadovaný jazyk (pozrite si kapitolu „Možnosti ponuky“, časť „Nastavenie jazyka displeja“) (Obr. 19).*

- *Ak sa pripojenie nevytvorilo, indikátor LINK (Spojenie) na rodičovskej jednotke bliká na červeno. Rodičovská jednotka z času na čas zapípa a na displeji sa zobrazí správa „Searching“ (Vyhľadávanie) a za ňou správa „Not Linked“ (Neprepojené) (Obr. 20).*

5.1 Umiestnenie zariadenia na monitorovanie dieťaťa

- 1 Detskú jednotku umiestnite aspoň 1 meter/3 stopy od dieťaťa (Obr. 21).
- 2 Rodičovskú jednotku umiestnite v dosahu detskej jednotky. Uistite sa, že sa nachádza aspoň 1 meter/3 stopy od detskej jednotky, aby sa predišlo akustickej spätnej väzbe (Obr. 10).
Ďalšie informácie o prevádzkovom dosahu nájdete v časti „Prevádzkový dosah“.

5.1.1 Prevádzkový dosah

Prevádzkový dosah zariadenia na monitorovanie dieťaťa je 330 metrov/1000 stôp v otvorenom priestore. V závislosti od okolia a iných faktorov, ktoré môžu spôsobiť rušenie, môže byť tento dosah menší. V interiéri je prevádzkový dosah maximálne 50 metrov/150 stôp.

Poznámka:

Ak je zapnutý režim ECO, prevádzkový dosah zariadenia na monitorovanie dieťaťa je taktiež menší. Pozrite si časť „Režim ECO“ v kapitole „Možnosti ponuky“.

Suché materiály	Hrúbka materiálov	Skrátenie dosahu
Drevo, omietka, lepenka, sklo (bez kovu, káblov alebo vedenia)	< 30 cm/12 palcov	0-10%
Tehla, preglejka	< 30 cm/12 palcov	5-35%
Železobetón	< 30 cm/12 palcov	30-100%
Kovové mriežky alebo tyče	< 1 cm/0,4 palca	90-100%

Suché materiály	Hrúbka materiálov	Skrátenie dosahu
-----------------	-------------------	------------------

Kovové alebo hliníkové platne < 1 cm/0,4 palca 100%

Pri mokrých a vlhkých materiáloch môže byť skrátenie dosahu až 100%.

6 Vlastnosti

Nasledujúce vlastnosti sú opísané v kapitole „Možnosti ponuky“, pretože sa dajú ovládať len v ponuke rodičovskej jednotky:

- Nastavenie citlivosti mikrofónu
- Zapnutie a vypnutie zvukovej signalizácie
- Nastavenie rozsahu teploty v miestnosti (minimálna a maximálna teplota)
- Zapnutie a vypnutie signalizácie teploty
- Zapnutie a vypnutie vibračnej signalizácie
- Zapnutie a vypnutie režimu ECO
- Nastavenie teplotnej stupnice (Fahrenheit alebo Celcius)

6.1 Nastavenie hlasitosti reproduktora

1 Na detskej jednotke stláčajte tlačidlá hlasitosti + alebo –, až kým nedosiahnete požadovanú úroveň hlasitosti reproduktora detskej jednotky (Obr. 22).

2 Na rodičovskej jednotke stláčajte tlačidlá hlasitosti + alebo –, až kým nedosiahnete požadovanú hlasitosť reproduktora rodičovskej jednotky (Obr. 23).

- *Displeje zobrazia vizuálnu spätnú väzbu o nastaveniach hlasitosti jednotiek: (Obr. 24)*
 - 1 minimálna hlasitosť (rodičovská jednotka a detská jednotka)
 - 2 maximálna hlasitosť (rodičovská jednotka a detská jednotka)

Poznámka:

Ak je hlasitosť nastavená na najnižšiu úroveň, na displeji sa zobrazí hlásenie „OFF“ (Vypnuté).

Poznámka:

Ak je hlasitosť nastavená na vysokú úroveň, jednotky budú spotrebovávať viac energie.

6.2 Funkcia rozprávania

Tlačidlo TALK (Rozprávať) na rodičovskej jednotke môžete použiť na rozprávanie sa s Vaším dieťaťom (napr. na upokojenie Vášho dieťaťa).

- 1** Stlačte a podržte stlačené tlačidlo TALK (Rozprávať) a výrazne hovorte do mikrofónu zo vzdialenosti 15 až 30 cm (Obr. 25).
 - *Začne blikať zelené kontrolné svetlo LINK (Spojenie) a na displeji sa zobrazí správa „Talk“ (Rozprávať).*
- 2** Potom tlačidlo TALK (Rozprávať) uvoľnite.

6.3 Kontrolné svetlá úrovně hlasitosti



Rodičovská jednotka nepretržite monitoruje úroveň zvuku v detskej izbe a kontrolné svetlá úrovně hlasitosti Vás upozornia na akúkoľvek aktivitu. Ak Vaše dieťa plače, uvidíte rozsvietené kontrolné svetlá úrovně hlasitosti na rodičovskej jednotke.

- Pokiaľ detská jednotka nezaznamená žiaden zvuk, všetky kontrolné svetlá úrovně hlasitosti na rodičovskej jednotke budú zhasnuté.
- Keď detská jednotka zachytí zvuk, zapne sa jedno alebo viacero kontrolných svetiel úrovně hlasitosti na rodičovskej jednotke. Počet rozsvietených svetiel závisí od hlasitosti zaznamenaného zvuku detskou jednotkou.

6.4 Nočné osvetlenie

Poznámka:

Nočné osvetlenie môžete tiež zapnúť alebo vypnúť v ponuke rodičovskej jednotky (pozrite si kapitolu „Možnosti ponuky“, časť „Nočné osvetlenie“).

- 1** Stlačením tlačidla nočného osvetlenia  na detskej jednotke zapnete nočné osvetlenie. (Obr. 26)
 - *Na displeji rodičovskej jednotky sa zobrazí .*
- 2** Nočné osvetlenie vypnete opätovným stlačením tlačidla nočného osvetlenia .

- Nočné osvetlenie postupne znižuje intenzitu, až úplne zhasne.
- Šsa prestane zobrazovať na displeji rodičovskej jednotky.

✿ Tip:

Ak je detská jednotka napájaná z nenabíjateľných batérií, nočné osvetlenie vypnite. Ušetríte tak energiu.

6.5 Vyhľadávanie rodičovskej jednotky

Ak neviete nájsť rodičovskú jednotku, môžete ju vyhľadať pomocou tlačidla PAGE (Vyhľadať) na detskej jednotke.

ⓘ Poznámka:

Funkcia vyhľadania funguje len vtedy, keď je rodičovská jednotka zapnutá.

1 Stlačte tlačidlo PAGE (Vyhľadať) na detskej jednotke (Obr. 27).

- Na displeji rodičovskej jednotky a detskej jednotky sa zobrazí správa „Paging“ (Vyhľadávanie) a symbol vyhľadávania.
- Rodičovská jednotka vydá vyhľadávací signalizačný tón.

2 Ak chcete vyhľadávací signalizačný tón vypnúť, znova stlačte tlačidlo PAGE (Vyhľadať) alebo stlačte ľubovoľné tlačidlo na rodičovskej jednotke.

6.6 Funkcia uspávanky

ⓘ Poznámka:

Funkciu uspávanky môžete tiež ovládať cez ponuku rodičovskej jednotky (pozrite si kapitolu „Možnosti ponuky“, časť „Funkcia uspávanky“).

1 Stlačením tlačidla prehrávania/zastavenia ► na detskej jednotke prehráte práve zvolenú uspávanku. (Obr. 28)

2 Ak chcete vybrať inú uspávanku, do 2 sekúnd stlačte tlačidlo uspávanky 🎵 na detskej jednotke a môžete prechádzať zoznamom uspávaniek. (Obr. 29)

ⓘ Poznámka:

Ak dlhšie ako 2 sekundy nestlačíte tlačidlo uspávanky 🎵, začne sa prehrávať uspávanka, ktorej názov je zobrazený na displeji.

- Na displeji sa zobrazí číslo uspávanky spolu so symbolom uspávanky 🎵.
- Zvolená uspávanka sa zopakuje 5 krát za sebou.
- Keď vyberiete možnosť „play all“ (prehrať všetky), naraz sa prehrá všetkých 5 uspávaniek.

3 Prehrávanie uspávanky zastavíte ďalším stlačením tlačidla prehrávania/zastavenia ► na detskej jednotke. (Obr. 28)

4 Výber inej uspávanky počas prehrávania uspávanky:

- Do 2 sekúnd stlačte tlačidlo uspávanky 🎵 na detskej jednotke a môžete prechádzať zoznamom uspávaniek.

ⓘ Poznámka:

Ak dlhšie ako 2 sekundy nestlačíte tlačidlo uspávanky 🎵, začne sa prehrávať uspávanka, ktorej názov je zobrazený na displeji.

6.7 Vlhkosť

Keď je vytvorené spojenie medzi detskou a rodičovskou jednotkou, úroveň vlhkosti sa zobrazí na displeji oboch jednotiek.

Správna úroveň vlhkosti je v rozsahu 40% až 60%. Je veľmi dôležité udržiavať správnu úroveň vlhkosti, aby ste chránili Vaše dieťa pred podráždením slizníc, vysušením a svrbením pokožky, popraskaním pier a bolesťami hrdla. Ak sliznice optimálne nefungujú, nedokážu poskytnúť Vášmu dieťaťu úplnú ochranu pred všetkými druhmi baktérií. Tak sa zvyšuje pravdepodobnosť, že Vaše dieťa prechladne alebo dostane chrípku a zníži sa jeho odolnosť voči infekcii spôsobenej plesňami a baktériami.

Ultrazvukový zvlhčovač Philips AVENT Vám môže pomôcť zlepšiť kvalitu vzduchu a udržiavať komfortnú úroveň vlhkosti v detskej izbe. Zoznam predajcov získate vo svojom miestnom Stredisku starostlivosti o zákazníkov spoločnosti Philips.

Poznámka:

Zariadenie na monitorovanie dieťaťa úroveň vlhkosti iba meria. Pomocou zariadenia na monitorovanie dieťaťa nie je možné nastaviť úroveň vlhkosti.

6.8 Signalizácia vzdialenia sa mimo dosahu

Keď sa rodičovská jednotka dostane mimo dosahu detskej jednotky, rodičovská jednotka bude z času na čas pípať a na displeji sa zobrazia správy „Searching“ (Vyhľadávanie) a „Not linked“ (Neprepojené). Indikátor LINK (Spojenie) na rodičovskej jednotke bude blikať na červeno.

Poznámka:

Keď je detská jednotka vypnutá, na displeji rodičovskej jednotky sa tiež zobrazí správa „Not linked“ (Neprepojené).

7 Možnosti ponuky

Všetky funkcie možno ovládať na rodičovskej jednotke, no niektoré funkcie možno ovládať aj na detskej jednotke.

7.1 Menu - všeobecné vysvetlenie

Poznámka:

Funkcie ponuky budete môcť ovládať len vtedy, keď sa medzi detskou jednotkou a rodičovskou jednotkou vytvorilo spojenie.

- 1 Ak chcete zmeniť nastavenie, stlačte tlačidlo MENU (Obr. 30).
 - Na displeji sa zobrazí prvá funkcia.
- 2 Použite tlačidlá – a +, aby ste vybrali požadované nastavenie (Obr. 31).

Poznámka:

Šípka ukazuje, ktorým smerom sa môžete pohybovať.

- 3 Stlačením tlačidla OK potvrdíte nastavenie (Obr. 32).

- 4 Pomocou tlačidiel + a – zvolíte požadované nastavenie.

- 5 Stlačením tlačidla OK potvrdíte nastavenie.
 - *Nové nastavenie blikne raz. Rovnako raz blikne správa „saved“ (uložené) a potom zmizne z displeja.*

- 6 Ak chcete menu opustiť, znova stlačte tlačidlo MENU.

7.2 Úsporný režim ECO

Poznámka:

Režim ECO môžete zapnúť a vypnúť len v ponuke rodičovskej jednotky. Pomocou režimu ECO môžete znížiť spotrebu energie zariadenia. Na monitorovanie dieťaťa z menšej vzdialenosti je potrebný menší vysielač výkon a menej elektrickej energie ako na monitorovanie dieťaťa z väčšej vzdialenosti. Keď monitorujete dieťa z menšej vzdialenosti, môžete aktivovať režim ECO. V režime ECO spotrebúva zariadenie menej energie, ale napriek tomu zabezpečí, že budete dieťa vždy jasne počuť bez akýchkoľvek rušivých zvukov. Používaním zariadenia na monitorovanie dieťaťa v režime ECO prispievate k ochrane životného prostredia.

Poznámka:

Prevádzkový dosah zariadenia na monitorovanie dieťaťa, keď pracuje v režime ECO, je 260 metrov v otvorenom priestranstve. V závislosti od okolia a iných faktorov, ktoré môžu spôsobiť rušenie, môže byť tento dosah menší.

- 1 Pomocou tlačidiel + a - vyberte možnosť „ECO mode“ (Režim ECO) (Obr. 31).
- 2 Stlačením tlačidla OK potvrdíte nastavenie (Obr. 32).
- 3 Ak je režim ECO vypnutý, na displeji sa zobrazí možnosť „On?“ (Zapnúť?). Stlačením tlačidla OK zapnete režim ECO. Ak je režim ECO zapnutý, na displeji sa zobrazí možnosť „Off?“ (Vypnúť?). Stlačením tlačidla OK režim ECO vypnete.
 - *Ak zapnete režim ECO, rodičovská jednotka sa vypne a znova zapne. Na displeji detskej jednotky a rodičovskej jednotky sa zobrazí symbol režimu ECO, ktorý signalizuje, že obe jednotky teraz pracujú v režime ECO.*

Poznámka:

Keď je zapnutý režim ECO, prepojenie medzi rodičovskou jednotkou a detskou jednotkou sa môže prerušiť. V takom prípade môže byť prevádzkový dosah príliš veľký pre režim ECO. Vtedy buď zmeníte prevádzkový dosah alebo vypnete režim ECO.

7.3 Zapnutie/vypnutie nočného osvetlenia

- 1 Pomocou tlačidiel + a - vyberte možnosť „Light“ (Osvetlenie).
- 2 Stlačením tlačidla OK potvrdíte nastavenie.
- 3 Ak je nočné osvetlenie vypnuté, na displeji sa zobrazí možnosť „On?“ (Zapnúť?). Stlačením tlačidla OK zapnete nočné osvetlenie. Ak je nočné osvetlenie zapnuté, na displeji sa zobrazí možnosť „Off?“ (Vypnúť?). Stlačením tlačidla OK nočné osvetlenie vypnete.

7.4 Funkcia uspávanky

7.4.1 Výber uspávanky

- 1 Pomocou tlačidiel + a - vyberte možnosť „Lullaby“ (Uspávanka).
- 2 Stlačením tlačidla OK potvrdíte nastavenie.
- 3 Jedným alebo viacerými stlačeniami tlačidla + vyberiete zo zoznamu jednu z piatich uspávaniek alebo vyberte možnosť „Play All“ (Prehrať všetky).
- 4 Stlačením tlačidla OK potvrdíte nastavenie. Keď zvolíte jednu z piatich uspávaniek, táto sa prehrá 5 krát za sebou. Keď vyberiete možnosť „play all“ (prehrať všetky), naraz sa prehrá všetkých 5 uspávaniek.

7.4.2 Prepnutie na inú uspávanku

- 1 Stlačením tlačidla + vyberiete zo zoznamu inú uspávanku.
- 2 Stlačením tlačidla OK potvrdíte nastavenie.

7.4.3 Pozastavenie uspávanky

- 1 Stlačte tlačidlo OK.
 - Na displeji sa zobrazí správa „Paused“ (Pozastavená).

- 2 Ďalším stlačením tlačidla OK obnovíte prehrávanie uspávanky. Ak neobnovíte prehrávanie uspávanky do 30 sekúnd, funkcia prehrávania uspávanky sa automaticky vypne. Na displeji sa prestane zobrazovať správa „Paused“ (Pozastavená) aj symbol uspávanky.

7.4.4 Zastavenie uspávanky

- 1 Stlačením tlačidla + vyberiete zo zoznamu možnosť „Stop“ (Zastaviť).
- 2 Stlačením tlačidla OK potvrdíte nastavenie.

7.5 Nastavenie citlivosti mikrofónu

Poznámka:

Citlivosť mikrofónu môžete nastaviť len v ponuke rodičovskej jednotky.

Citlivosť mikrofónu detskej jednotky môžete nastaviť na požadovanú úroveň. Citlivosť mikrofónu môžete zmeniť len v prípade, ak je vytvorené spojenie medzi detskou a rodičovskou jednotkou, t.j. keď nepretržite svieti zelené kontrolné svetlo LINK (Spojenie) na rodičovskej jednotke.

- 1 Pomocou tlačidiel + a - vyberte možnosť „Sensitivity“ (Citlivosť).
- 2 Stlačením tlačidla OK potvrdíte nastavenie.
- 3 Pomocou tlačidiel + a - vyberte požadovanú úroveň citlivosti mikrofónu pre detskú jednotku. (Obr. 24)
 - 1 Minimálna úroveň citlivosti
 - 2 Maximálna úroveň citlivosti
- 4 Stlačením tlačidla OK potvrdíte nastavenie.
 - Na displeji sa zobrazí správa „Saved“ (Uložené).

Poznámka:

Keď je citlivosť mikrofónu detskej jednotky nastavená na vysokú úroveň, zaznamená viac zvukov, a preto bude aj častejšie vysielat'.

V dôsledku toho spotrebujú jednotky viac energie a prevádzkový čas batérie je kratší.

7.6 Zapnutie a vypnutie zvukovej signalizácie

Poznámka:

Zvukovú signalizáciu môžete zapnúť a vypnúť len v ponuke rodičovskej jednotky.

Táto funkcia Vám umožní tiché sledovanie Vášho dieťaťa. Umožňuje vypnúť hlasitosť na rodičovskej jednotke a stále sa nechať upozorniť, ak Vaše dieťa plače.

Ak je zvuková signalizácia zapnutá, rodičovská jednotka zapípa hneď potom, ako sa rozsvieti štvrtý indikátor intenzity zvuku, pričom hlasitosť je vypnutá. Okrem toho sa zapne podsvietenie displeja rodičovskej jednotky a na displeji začne blikať symbol zvukovej signalizácie (■●●●).

- 1 Pomocou tlačidiel + a - vyberte možnosť „Alert settings“ (Nastavenia signalizácie).
- 2 Stlačením tlačidla OK potvrdte nastavenie.
- 3 Pomocou tlačidiel + a - vyberte možnosť „Sound alert“ (Zvuková signalizácia).
- 4 Stlačením tlačidla OK potvrdte nastavenie.
- 5 Ak je signalizácia vypnutá, na displeji sa zobrazí možnosť „On?“ (Zapnúť?). Stlačením tlačidla OK zapnete signalizáciu. Ak je signalizácia zapnutá, na displeji sa zobrazí možnosť „Off?“ (Vypnúť?). Stlačením tlačidla OK signalizáciu vypnete.

- Ak zapnete zvukovú signalizáciu, na displeji rodičovskej jednotky sa zobrazí symbol zvukovej signalizácie (■●●●).

7.7 Nastavenie rozsahu teplôt v miestnosti

Poznámka:

Rozsah teploty môžete nastaviť len v ponuke rodičovskej jednotky.

Dieťa bude spať pohodlne v miestnosti vyhriatej na teplotu v rozsahu 16 °C až 20 °C. Je to dôležité, pretože dieťa nedokáže regulovať svoju telesnú teplotu tak dobre ako dospelá osoba.

Dieťa potrebuje viac času, aby sa prispôbilo zmenám teploty.

Ak nenastavíte rozsah teploty, zariadenie na monitorovanie dieťaťa vás upozorní, keď teplota v detskej izbe klesne pod 14 °C alebo stúpne nad 35 °C. V tomto prípade sa zapne podsvietenie displeja rodičovskej jednotky a na displeji sa zobrazí buď symbol „High“ (Vysoká), alebo „Low“ (Nízka) teplota. Ak chcete zmeniť predvolenú minimálnu a maximálnu teplotu, postupujte podľa nižšie uvedených pokynov.

Poznámka:

Teplota detskej izby sa zobrazí na displeji obidvoch jednotiek, keď sú prepojené.

- 1 Pomocou tlačidiel + a - vyberte možnosť „Temperature“ (Teplota).
- 2 Stlačením tlačidla OK potvrdte nastavenie.
- 3 Pomocou tlačidiel + a - vyberte možnosť „Range“ (Rozsah).
- 4 Stlačením tlačidla OK potvrdte nastavenie.
- 5 Pomocou tlačidiel + a - nastavte požadovanú minimálnu teplotu.
- 6 Stlačením tlačidla OK potvrdte nastavenie.
- 7 Pomocou tlačidiel + a - nastavte požadovanú maximálnu teplotu.
- 8 Stlačením tlačidla OK potvrdte nastavenie.
 - Na displeji sa zobrazí správa „Saved“ (Uložené).

7.8 Zapnutie a vypnutie signalizácie teploty

Poznámka:

Signalizáciu teploty môžete zapnúť a vypnúť len v ponuke rodičovskej jednotky.

Poznámka:

Ak sa signalizácia teploty aktivuje príliš často, znížte nastavenú minimálnu teplotu a/alebo zvýšte nastavenú maximálnu teplotu (pozrite si časť „Nastavenie rozsahu teplôt v miestnosti“).

Ak je signalizácia teploty zapnutá, rodičovská jednotka zapípa, ak aktuálna teplota v miestnosti prekročí maximálnu nastavenú teplotu alebo klesne pod nastavenú minimálnu teplotu. Okrem toho sa zapne podsvietenie rodičovskej jednotky.

začne blikať symbol signalizácie teploty (🌡) a na displeji sa zobrazí „High“ (Vysoká) alebo „Low“ (Nízka). Ak nie je nastavená žiadna minimálna a maximálna teplota, signalizácia teploty sa zobrazí vtedy, keď teplota v miestnosti klesne pod 14 °C alebo stúpne nad 35 °C.

- 1 Pomocou tlačidiel + a - vyberte možnosť „Temperature“ (Teplota).
- 2 Stlačením tlačidla OK potvrdte nastavenie.
- 3 Pomocou tlačidiel + a - vyberte možnosť „Alert“ (Signalizácia).
- 4 Stlačením tlačidla OK potvrdte nastavenie.
- 5 Ak je signalizácia vypnutá, na displeji sa zobrazí možnosť „On?“ (Zapnúť?). Stlačením tlačidla OK zapnete signalizáciu. Ak je signalizácia zapnutá, na displeji sa zobrazí možnosť „Off?“ (Vypnúť?). Stlačením tlačidla OK signalizáciu vypnete.

7.9 Zapnutie a vypnutie vibračnej signalizácie

🔊 Poznámka:

Vibračnú signalizáciu môžete zapnúť a vypnúť len v ponuke rodičovskej jednotky. Ak je zapnutá vibračná signalizácia, rodičovská jednotka vibruje vždy, keď sa rozsvieti štvrté kontrolné svetlo intenzity zvuku a tiež vtedy, keď je hlasitosť vypnutá.

- 1 Pomocou tlačidiel + a - vyberte možnosť „Alert settings“ (Nastavenia signalizácie).
- 2 Stlačením tlačidla OK potvrdte nastavenie.
- 3 Pomocou tlačidiel + a - vyberte možnosť „Vibration“ (Vibrácia).
- 4 Stlačením tlačidla OK potvrdte nastavenie.
- 5 Ak je vibračná signalizácia vypnutá, na displeji sa zobrazí možnosť „On?“ (Zapnúť?). Stlačením tlačidla OK zapnete vibračnú signalizáciu. Ak je vibračná signalizácia zapnutá, na displeji sa zobrazí možnosť „Off?“ (Vypnúť?). Stlačením tlačidla OK vibračnú signalizáciu vypnete.

7.10 Nastavenie komunikačného jazyka displeja

- 1 Pomocou tlačidiel + a - vyberte možnosť „Settings“ (Nastavenia).
- 2 Stlačením tlačidla OK potvrdte nastavenie.
- 3 Pomocou tlačidiel + a - vyberte možnosť „Language“ (Jazyk).
- 4 Stlačením tlačidla OK potvrdte nastavenie.
- 5 Pomocou tlačidiel + a - vyberte požadovaný jazyk.
- 6 Stlačením tlačidla OK potvrdte nastavenie.

7.11 Nastavenie teplotnej stupnice

🔊 Poznámka:

Teplotnú stupnicu môžete nastaviť len v ponuke rodičovskej jednotky.

Teplotnú stupnicu môžete nastaviť len na možnosti Celsius (C) alebo Fahrenheit (F).

- 1 Pomocou tlačidiel + a - vyberte možnosť „Settings“ (Nastavenia).
- 2 Stlačením tlačidla OK potvrdte nastavenie.
- 3 Pomocou tlačidiel + a - vyberte možnosť „Temp scale“ (Teplotná stupnica).
- 4 Stlačením tlačidla OK potvrdte nastavenie.
- 5 Pomocou tlačidiel + a - vyberte možnosť „Celsius“ (Stupne Celzia) alebo „Fahrenheit“ (Stupne Fahrenheita).

7.12 Funkcia Reset

Táto funkcia v ponuke rodičovskej jednotky Vám umožňuje súčasne nastaviť rodičovskú jednotku a detskú jednotku na predvolené nastavenia. Túto funkciu môžete použiť, ak sa vyskytne problém, ktorý nedokážete vyriešiť pomocou tipov uvedených v kapitole „Často kladené otázky“.

- 1 Pomocou tlačidiel + a - vyberte možnosť „Settings“ (Nastavenia).
- 2 Stlačením tlačidla OK potvrdte nastavenie.
- 3 Pomocou tlačidiel + a - vyberte možnosť „Reset“ (Nastaviť pôvodné hodnoty).
- 4 Stlačením tlačidla OK potvrdte nastavenie.
 - Na displeji rodičovskej jednotky sa zobrazí správa „Confirm?“ (Potvrdiť?).

- 5** Stlačením tlačidla OK potvrdíte nastavenie.
- *Rodičovská jednotka sa vypne a následne sa opäť zapne.*
 - *Jednotky sa nastavili na výrobcom predvolené nastavenia.*

7.12.1 Predvolené nastavenia

Rodičovská jednotka

- Vibračná signalizácia: vypnutá
- Jazyk: angličtina
- Hlasitosť reproduktora: 1
- Citlivosť mikrofónu: 5
- Zvuková signalizácia: vypnutá
- Signalizácia teploty: vypnutá
- Upozornenie na nízku teplotu: 14 °C
- Upozornenie na vysokú teplotu: 35 °C
- Teplotná stupnica: Celcius
- Režim ECO: vypnutý

Detská jednotka

- Hlasitosť reproduktora: 3
- Nočné osvetlenie: vypnuté
- Uspávanka: vypnutá

8 Príslušenstvo

8.1 Spona na opasok a šnúrka na krk

Ak je akumulátor rodičovskej jednotky dostatočne nabitý, môžete jednotku nosiť so sebou po dome alebo mimo neho. Jednotku si pripievate k opasku alebo bedrovej šatke pomocou spony na opasok alebo si ju zaveste na krk pomocou šnúrky na krk. Tak budete môcť sledovať svoje dieťa, aj keď sa budete pohybovať.

8.1.1 Pripojenie spony na opasok

- 1** Sponu na opasok nasadíte na rodičovskú jednotku (Obr. 33).

8.1.2 Odpojenie spony na opasok

- 1** Potiahnutím odpojte sponu na opasok od rodičovskej jednotky.

8.1.3 Pripojenie šnúrky na krk

- 1** Koncovú slučku šnúrky na krk zasuňte do otvoru za pripojením šnúrky. Šnúrku na krk prevlečte cez koncovú slučku a pevne dotiahnite šnúrku na krk (Obr. 34).

8.1.4 Odpojenie šnúrky na krk

- 1** Šnúrku na krk prevlečte cez koncovú slučku a koncovú slučku vyťahnite z otvoru za pripojením šnúrky.

9 Čistenie a údržba

Varovanie:

Rodičovskú ani detskú jednotku nesmiete ponárať do vody ani čistiť pod tečúcou vodou.

Varovanie:

Nepoužívajte čistiaci sprej ani tekuté čistiace prostriedky.

- 1** Ak je detská jednotka pripojená do siete, odpojte ju a rodičovskú jednotku vyberte z nabíjačky.
- 2** Rodičovskú a detskú jednotku očistite navlhčenou tkaninou.

Varovanie:

Pred vložením rodičovskej jednotky do zapojenej nabíjačky sa uistite, že je jednotka suchá.

- 3** Nabíjačku očistite suchou tkaninou.
- 4** Adaptéry očistite suchou tkaninou.

10 Odkladanie

- Cestovné puzdro môžete použiť aj na odkladanie zariadenia na monitorovanie dieťaťa na cestách.
- Keď zariadenie na monitorovanie dieťaťa nebudete nejaký čas používať, vyberte nenabíjateľné batérie z detskej jednotky a nabíjateľný akumulátor z rodičovskej jednotky. Rodičovskú jednotku, detskú jednotku, nabíjačku rodičovskej jednotky a adaptéry odložte do dodaného cestovného puzdra.

11 Výmena

11.1 Detská jednotka

11.1.1 Batérie

Nenabíjateľné batérie detskej jednotky vždy nahradte štyrmi 1,5V batériami R6 typu AA.

Poznámka:

Výslovne odporúčame, aby ste používali nenabíjateľné batérie značky Philips.

11.1.2 Adaptér

Adaptér detskej jednotky vymeňte len za adaptér originálneho typu. Nový adaptér si môžete objednať od svojho predajcu alebo v Servisnom centre spoločnosti Philips.

- Len VB: SSA-5W-09 UK 075040F
- Ostatné krajiny: SSA-5W-09 EU 075040F

11.2 Rodičovská jednotka

11.2.1 Dobíjateľná batéria

Akumulátor rodičovskej jednotky nahradte jedine za 1 000 mAh lítium-iónový akumulátor.

11.2.2 Adaptér

Adaptér rodičovskej jednotky vymeňte len za adaptér originálneho typu. Nový adaptér si môžete objednať od svojho predajcu alebo v Servisnom centre spoločnosti Philips.

- Len VB: SSA-5W-09 UK 075050F
- Ostatné krajiny: SSA-5W-09 EU 075050F

12 Životné prostredie

- Zariadenie na konci jeho životnosti neodhadzujte spolu s bežným komunálnym odpadom, ale kvôli recyklácii ho zaneste na miesto oficiálneho zberu. Pomôžte tak chrániť životné prostredie (Obr. 35).
- Nenabíjateľné batérie a akumulátory obsahujú látky, ktoré môžu znečisťovať životné prostredie. Nezhadzujte nenabíjateľné batérie ani akumulátory s bežným komunálnym odpadom, ale ich odovzdajte na mieste oficiálneho zberu. Vždy vyberte nenabíjateľné batérie a akumulátory skôr, ako zariadenie zlikvidujete a odovzdáte na mieste oficiálneho zberu. (Obr. 36)

13 Záruka a servis

Ak potrebujete servis, informácie alebo máte problém, navštívte webovú stránku spoločnosti Philips AVENT, www.philips.com/welcome, prípadne sa obráťte na Stredisko starostlivosti o zákazníkov spoločnosti Philips vo Vašej krajine (telefónne číslo strediska nájdete v priloženom celosvetovo platnom záručnom liste). Ak sa vo Vašej krajine toto stredisko nenachádza, obráťte sa na miestneho predajcu výrobkov Philips.

14 Často kladené otázky

Táto kapitola obsahuje najčastejšie otázky o zariadení. Ak ste nenašli odpoveď na svoju otázku, kontaktujte Stredisko starostlivosti o zákazníkov vo Vašej krajine.

Čo je režim ECO? Ako tento režim pomáha chrániť životné prostredie?

- Režim ECO bol vyvinutý, aby ste mohli znižovať spotrebu energie. Na monitorovanie dieťaťa z menšej vzdialenosti je potrebné menšie množstvo energie ako na monitorovanie dieťaťa z väčšej vzdialenosti. Keď monitorujete dieťa z menšej vzdialenosti, môžete aktivovať režim ECO. Prepnutím zariadenia na monitorovanie dieťaťa do režimu ECO sa znižuje spotreba energie, čím prispievate k ochrane životného prostredia.

Prečo sa kontrolné svetlo zapnutia na detskej jednotke a kontrolné svetlo LINK (Spojenie) na rodičovskej jednotke nerozsvietia, keď stlačím vypínače na oboch jednotkách?

- Možno je vybitý nabíjateľný akumulátor rodičovskej jednotky a rodičovská jednotka nie je zapojená do nabíjačky. Malý konektor zariadenia zapojte do nabíjačky, adaptér nabíjačky zapojte do siete a rodičovskú jednotku vložte do nabíjačky. Potom stlačte vypínač, aby sa nadviazalo spojenie s detskou jednotkou.
- Možno sú vybité nenabíjateľné batérie detskej jednotky a detská jednotka nie je zapojená do siete. Vymeňte nenabíjateľné batérie alebo zapojte detskú jednotku do siete. Potom stlačte vypínač, aby ste vytvorili spojenie s rodičovskou jednotkou.
- Ak kontrolné svetlo LINK (Spojenie) na rodičovskej jednotke stále nezačne blikať, použite funkciu reset, aby ste obnovili predvolené nastavenia jednotiek.

Prečo nepretržite svieti červené kontrolné svetlo LINK (Spojenie) na rodičovskej jednotke a prečo sa na displeji zobrazila správa „Searching“ (Vyhľadávanie)?

- Detská a rodičovská jednotka sú navzájom mimo dosahu. Rodičovskú jednotku premiestnite bližšie k detskej jednotke.
- Detská jednotka je možno vypnutá. Zapnite detskú jednotku.
- Režim ECO je zapnutý, ale prevádzkový dosah je príliš veľký. Presuňte rodičovskú jednotku bližšie k detskej jednotke alebo vypnite režim ECO.

Prečo na displeji detskej jednotky bliká symbol batérie?

- Nenabíjateľné batérie detskej jednotky sú takmer vybité. Nenabíjateľné batérie vymeňte alebo detskú jednotku pripojte do elektrickej siete (Pozrite si kapitolu „Príprava na použitie“).

Prečo rodičovská jednotka pípa?

- Ak rodičovská jednotka pípa, zatiaľ čo kontrolné svetlo LINK (Spojenie) nepretržite svieti na červeno a na displeji sa zobrazí správa „Searching“ (Vyhľadávanie), prerušilo sa spojenie s detskou jednotkou. Rodičovskú jednotku premiestnite bližšie k detskej jednotke.
- Ak rodičovská jednotka zapípa a symbol batérie zobrazený na displeji je prázdny, je takmer vybitý akumulátor rodičovskej jednotky. Nabíjateľný akumulátor nabite.
- Ak ste vypli hlasitosť zatiaľ, čo je zvuková signalizácia zapnutá, rodičovská jednotka zapípa vždy, keď sa rozsvieti štvrté svetlo úrovne intenzity zvuku, pretože detská jednotka zaznamenala zvuk.
- Ak ste nastavili rozsah teploty v miestnosti na rodičovskej jednotke a signalizácia teploty je zapnutá, rodičovská jednotka zapípa, keď teplota klesne pod nastavenú úroveň alebo pod 14 °C, alebo keď teplota stúpne nad nastavenú úroveň alebo nad 35 °C.
- Detská jednotka je možno vypnutá. Zapnite detskú jednotku.

Prečo zariadenie vydáva vysoký tón?

- Jednotky sa môžu nachádzať príliš blízko pri sebe. Zaisťte, aby sa rodičovská a detská jednotka nachádzali vo vzdialenosti aspoň 1 meter/3 stopy.
- Možno je nastavená príliš vysoká hlasitosť rodičovskej jednotky. Znížte nastavenie hlasitosti rodičovskej jednotky.

Prečo nepočujem žiaden zvuk/pláč môjho dieťaťa?

- Nastavenie hlasitosti rodičovskej jednotky môže byť na príliš nízkej úrovni, alebo úplne vypnuté. Zvýšte nastavenie hlasitosti rodičovskej jednotky.
- Možno je nastavená príliš nízka úroveň citlivosti mikrofónu detskej jednotky. V menu rodičovskej jednotky nastavte úroveň citlivosti mikrofónu na vyššiu úroveň.
- Detská a rodičovská jednotka sú mimo dosahu. Zmenšite vzdialenosť medzi jednotkami.

Prečo rodičovská jednotka reaguje príliš rýchlo na iné zvuky?

- Detská jednotka zachytáva okrem zvukov, ktoré vydáva Vaše dieťa, aj iné zvuky. Detskú jednotku premiestnite bližšie k dieťaťu (ale dodržujte minimálnu vzdialenosť 1 meter/3 stopy).
- Možno ste nastavili príliš vysokú úroveň citlivosti mikrofónu detskej jednotky. V menu rodičovskej jednotky nastavte úroveň citlivosti mikrofónu na nižšiu úroveň.

Prečo rodičovská jednotka reaguje príliš pomaly na zvuky vydávané dieťaťom?

- Možno je nastavená príliš nízka úroveň citlivosti mikrofónu detskej jednotky. V menu rodičovskej jednotky nastavte úroveň citlivosti mikrofónu na vyššiu úroveň.

Prečo sa rýchlo vybijú nenabíjateľné batérie detskej jednotky?

- Možno ste nastavili príliš vysokú úroveň citlivosti mikrofónu detskej jednotky, čo spôsobuje častejšie vysielanie detskej jednotky. V menu rodičovskej jednotky nastavte úroveň citlivosti mikrofónu na nižšiu úroveň.
- Hlasitosť detskej jednotky môže byť nastavená na príliš vysokú úroveň, čo spôsobuje, že detská jednotka spotrebúva veľa energie. Znížte hlasitosť na detskej jednotke.
- Možno ste nastavili nižšiu maximálnu, prípadne vyššiu minimálnu teplotu, než je skutočná teplota v miestnosti. V tomto prípade bude displej celý čas rozsvietený, čím sa zvýši spotreba energie detskej jednotky. Toto spôsobí, že sa nenabíjateľné batérie detskej jednotky rýchlo vybijú.
- Možno ste zapli nočné osvetlenie. Ak chcete používať nočné osvetlenie, odporúčame Vám, aby ste detskú jednotku napájali zo siete.

Prečo doba nabíjania rodičovskej jednotky prekračuje 4 hodiny?

- Rodičovská jednotka môže byť počas nabíjania zapnutá. Počas nabíjania rodičovskú jednotku vypnite.

Prevádzkový dosah zariadenia na monitorovanie dieťaťa je 330 metrov/1000 stôp. Prečo má moje zariadenie na monitorovanie dieťaťa podstatne menší prevádzkový dosah?

- Uvedený dosah platí len v exteriéri pod holým nebom. V domácnosti je prevádzkový dosah obmedzený počtom/typom stien a/alebo stropov medzi jednotkami. V domácnosti je prevádzkový dosah max. 50 metrov/150 stôp.
- Režim ECO je zapnutý. Keď používate detskú jednotku v režime ECO, prevádzkový dosah je 260 metrov/800 stôp v otvorenom priestranstve. V domácnosti je prevádzkový dosah obmedzený počtom a typom stien a stropov medzi jednotkami. Presuňte rodičovskú jednotku bližšie k detskej jednotke alebo vypnite režim ECO.

Prečo sa z času na čas stratí spojenie? Prečo jednotka zachytáva rušenie?

- Detská a rodičovská jednotka sa pravdepodobne nachádzajú na hranici prevádzkového dosahu. Vyskúšajte iné miesto alebo znížte vzdialenosť medzi jednotkami. Nezabúdajte, že trvá približne 30 sekúnd, kým sa vytvorí spojenie medzi jednotkami.
- Možno ste umiestnili rodičovskú jednotku do blízkosti vysielača alebo iného zariadenia DECT, napríklad telefónu DECT alebo iného zariadenia na monitorovanie dieťaťa s frekvenciou 1,8 GHz/1,9 GHz. Presuňte rodičovskú jednotku ďalej od ostatných zariadení, až kým sa spojenie neobnoví.

Čo sa stane pri výpadku prúdu?

- Ak je rodičovská jednotka dostatočne nabitá, bude fungovať aj počas výpadku prúdu, či už je položená na nabíjačke, alebo mimo nej. Ak sa v detskej jednotke nachádzajú batérie, v prípade výpadku prúdu bude tiež pokračovať vo svojej prevádzke.

Je moje zariadenie na monitorovanie dieťaťa zaistené proti odpočúvaniu a rušeniu?

- Technológia DECT tohto zariadenia na monitorovanie dieťaťa garantuje nulové rušenie od iného vybavenia a zabraňuje odpočúvaniu.

Predpokladaný prevádzkový čas rodičovskej jednotky je až 24 hodín. Prečo je prevádzkový čas mojej rodičovskej jednotky kratší?

- Keď prvýkrát nabíjate nabíjateľný akumulátor rodičovskej jednotky, prevádzkový čas bude kratší ako 24 hodín. Nabíjateľný akumulátor dosiahne svoju plnú kapacitu až po aspoň štyroch nabitíach a vybitiach.
- Hlasitosť rodičovskej jednotky môže byť nastavená na príliš vysokú úroveň, čo spôsobuje, že rodičovská jednotka spotrebúva veľa energie. Znížte hlasitosť rodičovskej jednotky.

- Možno je nastavená príliš vysoká úroveň citlivosti mikrofónu na detskej jednotke, čo spôsobuje, že rodičovská jednotka spotrebúva veľa energie. V menu rodičovskej jednotky nastavte úroveň citlivosti mikrofónu na nižšiu úroveň.

Prečo sa na displeji rodičovskej jednotky nezobrazí symbol batérie, keď začnem rodičovskú jednotku nabíjať?

- Ak rodičovskú jednotku nabíjate po prvý krát alebo po dlhšej dobe keď ste zariadenie nepoužívali, môže trvať niekoľko minút, než sa na displeji symbol batérie zobrazí.

1 Uvod

Čestitam vam za nakup in dobrodošli pri Philips AVENT! Če želite popolnoma izkoristiti podporo, ki jo nudi Philips AVENT, registrirajte izdelek na www.philips.com/welcome.

Philips AVENT je predan proizvodnji skrbnih in zanesljivih izdelkov, ki nudijo staršem vsa potrebna zagotovila za kakovostno delovanje. Otroška varuška Philips AVENT zagotavlja staršem neprekinjeno podporo pri nadzoru otroka, saj ga lahko vedno povsem jasno slišijo in to brez kakršnegakoli motečega hrupa. Tehnologija DECT preprečuje motnje in zagotavlja nemoten signal med starševsko in otroško enoto. Senzor temperature in vlažnosti omogoča spremljanje temperature v otroški sobi, prilagodljive nastavitve pa pomagajo ohraniti zdravo in udobno atmosfero v otroški sobi.

Otroška varuška SCD535 ima način ECO, ki vam pomaga zmanjšati porabo energije aparata, ne da bi izgubili stik z otrokom.





2 Splošni opis (Sl. 1)

A Starševska enota

- 1 Gumb za vklop/izklop 
- 2 Reža za zaponko za pas
- 3 Gumb TALK (Pogovor)
- 4 Gumb MENU
- 5 Indikator LINK (Povezava)
- 6 Mikrofon
- 7 Zvočnik
- 8 Gumbi za meni in glasnost +/-
- 9 Gumb OK
- 10 Zaslon
- 11 Indikatorji glasnosti
- 12 Zaponka za pas
- 13 Adapter
- 14 Majhen vtikač aparata
- 15 Polnilnik
- 16 Indikator polnjenja
- 17 Ovratni pašček
- 18 Prostor za baterije za ponovno polnjenje

- 19 Odprtina za ovratni pašček
- 20 Pokrov prostora za akumulatorsko baterijo
- 21 Baterije za ponovno polnjenje (priložene)

B Otroška enota

- 1 Gumb za vklop/izklop 
- 2 Gumb PAGE (Poklič)
- 3 Zaslon
- 4 Indikator vklopa
- 5 Gumba za glasnost +/-
- 6 Gumb za nočno lučko 
- 7 Gumb za uspavanko 
- 8 Gumb za predvajanje/zaustavitev 
- 9 Mikrofon
- 10 Adapter
- 11 Veliki vtikač aparata
- 12 Hladilnik zračniki
- 13 Zvočnik
- 14 Senzor temperature in vlažnosti
- 15 Vtičnica za veliki vtikač aparata
- 16 Baterije za enkratno uporabo (niso priložene)
- 17 Prostor za baterije, ki jih ni mogoče polniti
- 18 Pokrov prostora za baterije, ki jih ni mogoče polniti

C Zaslon

- 1 Temperaturno opozorilo
- 2 Indikator sobne temperature (Celzijeva ali Fahrenheitova lestvica)
- 3 Zvočno opozorilo
- 4 Indikator vlažnosti
- 5 Simbol pozivanja
- 6 Simbol uspavanke
- 7 Simbol nočne lučke
- 8 Simbol baterije
- 9 Simbol ECO
- 10 Indikatorji glasnosti/občutljivosti mikrofona
 - Drugi indikatorji na zaslonu (niso prikazani):
 - "High" (Visoko) = sobna temperatura je višja od temperature, nastavljene v meniju
 - "Low" (Nizko) = sobna temperatura je nižja od temperature, nastavljene v meniju

- "Not linked" (Brez povezave) = ni povezave med enotama*
- "Paused" (Premor) = uspavanka je začasno ustavljena
- "Searching" (Iskanje) = enoti iščeta povezavo*
- "Linked" (Povezano) = enoti sta povezani*
- "Talk" (Govor) = funkcija za govorjenje je aktivna

*To je prikazano samo na zaslonu starševske enote.

- Če so adapterji poškodovani, jih zamenjajte samo z originalnimi, da se izognete nevarnosti. Ustrezne tipe si oglejte v poglavju "Zamenjava".
- Če je polnilnik starševske enote poškodovan, ga zamenjajte samo z originalnim.
- Otroške varuške ne uporabljajte v vlažnih prostorih ali blizu vode.
- Ohišij otroške in starševske enote, razen prostora za baterijo, ne odpirajte, da ne bi prišlo do električnega udara.
- Aparat ni namenjen uporabi s strani otrok in oseb z zmanjšanimi telesnimi, čutnimi ali duševnimi sposobnostmi ali oseb s pomanjkljivimi izkušnjami in znanjem, razen če jih pri uporabi nadzoruje ali jim svetuje oseba, ki je odgovorna za njihovo varnost.
- Pazite, da se otroci ne igrajo z aparatom.

D Potovalna torbica

3 Pomembno

Pred uporabo aparata natančno preberite ta uporabniški priročnik in ga shranite za poznejšo uporabo.

3.0.1 Nevarnost

- Otroške varuške ali njenih delov ne potaplajte v vodo ali katerokoli drugo tekočino.
- Aparata ne postavljajte na mesto, ki je izpostavljeno kapljam ali curkom vode ali katerekoli druge tekočine.
- Na otroško enoto ne postavljajte predmetov, ki vsebujejo tekočino.

3.0.2 Opozorilo

- Pred priključitvijo aparata na električno omrežje preverite, ali navedena napetost na adapterju otroške enote in napajalniku ustreza napetosti električnega omrežja.
- Za priključitev otroške varuške na električno omrežje uporabite samo priloženi adapter.
- Starševsko enoto polnite samo s priloženim polnilnikom.
- Adapterja vsebujeta transformator. Odstranitev in zamenjava adapterjev z drugimi nista dovoljena, saj lahko to povzroči nevarnost.

3.0.3 Previdno

- Aparat uporabljajte in shranjujte pri temperaturi med 7 °C in 40 °C.
- Otroške in starševske enote ne izpostavljajte skrajnemu mrazu ali neposredni sončni svetlobi. Ne nameščajte ju blizu vira vročine.
- Otroška enota in kabel ne smeta biti na dosegu otroka (vsaj 1 meter stran).
- Otroške enote ne polagajte v otrokovo posteljo ali stajico.
- Ne pokrivajte starševske in otroške enote (na primer z brisačo ali odejo). Hladilne reže otroške enote morajo biti proste in odkrite.
- Če starševsko enoto postavite v bližino oddajnika ali drugega aparata DECT (npr. telefona DECT ali brezžičnega usmerjevalnika za internet), se lahko povezava z otroško enoto prekine. Otroško varuško premaknite v stran od brezžičnih aparatov, da se povezava znova vzpostavi.
- Vključeni mobilni telefoni v bližini otroške varuške lahko povzročijo motnje v delovanju otroške varuške.
- Radijske motnje so neizogibne in lahko vplivajo na kakovost zvoka otroške varuške.

3.0.4 Splošno

- Otroška varuška je namenjena pomoči in kot taka ne predstavlja nadomestila za odgovoren in ustrezen nadzor s strani odraslih oseb.
- Naredite vse, kar je treba, da bo vaš otrok varno spal.
- Senzor vlažnosti in temperature zgolj meri temperaturo in vlažnost v otroški sobi. Z njim ni mogoče nadzorovati ali nastavljeni temperature in vlažnosti v otroški sobi.

3.0.5 Pomembne informacije o baterijah za enkratno uporabo in akumulatorskih baterijah

- Baterije za enkratno uporabo in akumulatorske baterije lahko eksplodirajo, če so izpostavljene soncu, ognju ali visokim temperaturam, ki jih povzročijo drugi dejavniki.
- V starševsko enoto vedno vstavite samo ustrezne akumulatorske baterije in nikoli baterij za enkratno uporabo, da se izognete nevarnosti eksplozije.
- V otroško enoto vedno vstavite samo ustrezne baterije za enkratno uporabo, da se izognete nevarnosti eksplozije. Otroška enota nima funkcije za polnjenje.
- Pri vstavljanju ali zamenjavi baterij za enkratno uporabo ali akumulatorskih baterij morate imeti suhe roke.
- Napotki za preprečitev škode zaradi iztekanja iz baterij za enkratno uporabo ali akumulatorskih baterij:
 - 1 Aparata ne izpostavljajte temperaturam nad 35 °C.
 - 2 Če aparata ne boste uporabljali en mesec ali dlje časa, odstranite akumulatorske baterije iz starševske enote in baterije za enkratno uporabo iz otroške enote.
 - 3 Praznih baterij za enkratno uporabo ne puščajte v otroški enoti.
- Baterije za enkratno uporabo in akumulatorske baterije primerno zavržite (oglejte si poglavje "Okolje").

3.0.6 Elektromagnetna polja (EMF)

Ta aparat Philips AVENT ustreza vsem standardom glede elektromagnetnih polj (EMF). Če z aparatom ravnate pravilno in v skladu z navodili v tem priročniku, je njegova uporaba glede na danes veljavne znanstvene dokaze varna.

4 Priprava za uporabo

4.1 Otroška enota

Otroška enota je lahko priključena na električno omrežje ali pa deluje na baterije, ki jih ni mogoče polniti. Tudi če bo enota priključena na električno omrežje, svetujemo, da vstavite baterije. To zagotavlja napajanje tudi v primeru izpada električne napetosti.

4.1.1 Delovanje z napajanjem z električnega omrežja

- 1 Velik vtičač vključite v otroško enoto, adapter pa v omrežno vtičnico (Sl. 2).

4.1.2 Delovanje na baterije za enkratno uporabo

Otroška enota za delovanje potrebuje štiri 1,5V baterije R6 AA (niso priložene). Priporočamo uporabo Philipsovih baterij LR6 PowerLife. Ne uporabljajte akumulatorskih baterij, ker jih z otroško enoto ni mogoče polniti. Če otroške enote ne želite napajati iz električnega omrežja ali želite zagotoviti napajanje v primeru izpada električne napetosti, vanjo vstavite baterije. Baterije zamenjajte, ko indikator baterije na otroški enoti prikazuje, da so skoraj prazne (na zaslonu utripa simbol za prazne baterije in prikaže se besedilo "Battery low" (Baterija je skoraj prazna)).

Opozorilo:

Ko vstavljate baterije, izključite otroško enoto, pri čemer morajo biti vaše roke in enota popolnoma suhe.

- 1 Odstranite pokrov prostora za baterije, ki jih ni mogoče polniti (Sl. 3).

- 2 Vstavite štiri baterije za enkratno uporabo (Sl. 4).

Opomba:

Prepričajte se, da sta pola - in + pravilno usmerjena.

- 3 Ponovno namestite pokrov (Sl. 5).

4.2 Starševska enota

4.2.1 Delovanje na baterije za ponovno polnjenje

Starševski enoti so priložene litij-ionske baterije 1000 mAh za ponovno polnjenje.

Starševsko enoto napolnite preden jo prvič uporabite, ali če je baterija šibka (na zaslonu utripa simbol prazne baterije in starševska enota piska). Starševska enota vas 30 minut, preden se baterije popolnoma izpraznijo, opozori, da so skoraj prazne.

Opomba:

Če so baterije za ponovno polnjenje popolnoma prazne, se starševska enota samodejno izklopi in prekine povezavo z otroško enoto.

- 1 Odstranite pokrov prostora za baterije za ponovno polnjenje (Sl. 6).
- 2 Vstavite baterije za ponovno polnjenje (Sl. 7).
- 3 Ponovno namestite pokrov (Sl. 8).
- 4 Manjši vtikač aparata vstavite v napajalnik, adapter pa v omrežno vtičnico in starševsko enoto postavite v polnilnik (Sl. 9).
 - *Indikator polnjenja na polnilniku začne svetiti.*
 - *Na zaslonu se prikaže simbol polnjenja baterije, kar označuje, da se starševska enota polni.*
- 5 Starševsko enoto pustite v polnilniku, dokler baterije niso popolnoma napolnjene.
 - *Indikator polnjenja na polnilniku med polnjenjem sveti.*
 - *Ko so baterije popolnoma napolnjene, se na zaslonu starševske enote prikaže simbol polne baterije .*
 - *Če starševsko enoto polnite prvič ali po daljšem obdobju neuporabe, jo izklopite in 10 ur neprekinjeno polnite.*

- Polnjenje običajno traja 4 ure in več, če je starševska enota medtem vklopljena. Da bi skrajšali čas polnjenja, starševsko enoto med polnjenjem izklopite.
- Starševsko enoto s povsem polno baterijo lahko brezžično uporabljate do 24 ur.

Opomba:

Po prvem polnjenju starševske enote bo čas delovanja krajši od 24 ur. Baterije dosežejo največjo učinkovitost šele po štirikratnem polnjenju in praznjenju.

Opomba:

Ko starševska enota ni v polnilniku, se baterije postopoma izpraznijo, četudi je starševska enota izklopljena.

5 Uporaba aparata

- 1 Povezavo med starševsko in otroško enoto preizkusite v istem prostoru (Sl. 10). Poskrbite, da bo otroška enota vsaj 1 meter od starševske enote.
- 2 Pridržite gumb za vklop/izklop  na otroški enoti, da začne svetiti zeleni indikator vklopa. (Sl. 11)

Opomba:

Indikator vklopa vedno sveti zeleno, četudi povezava s starševsko enoto ni vzpostavljena.

- *Nočna lučka za kratko zasveti in ponovno ugasne.*
- *Zaslon se vklopi in pojavi se simbol baterije (Sl. 12).*
- *Vrednosti za temperaturo in vlažnost se čez dve sekundi prikažeta na zaslonu (Sl. 13).*
- 3 Pridržite gumb za vklop/izklop  na starševski enoti, dokler za kratko ne zasvetijo indikatorji glasnosti. (Sl. 14)
 - *Vklopi se zaslon in pojavi se simbol baterije (Sl. 15).*
 - *Indikator povezave (LINK) utripa rdeče in na zaslonu se prikaže sporočilo "Searching" (Iskanje) (Sl. 16).*

- Indikator povezave (LINK) na starševski enoti utripa zeleno in začne svetiti neprekinjeno, ko je med otroško in starševsko enoto vzpostavljena povezava. Na zaslonu se prikaže sporočilo "Linked" (Povezano) (Sl. 17).
- Sporočilo "Linked" (Povezano) po dveh sekundah izgine in na zaslonu se prikažeta vrednosti temperature in vlažnosti. (Sl. 18)
- Ko prvič vklopite starševsko enoto, se na zaslonu prikaže sporočilo "Language" (Jezik). Izberite želeni jezik (oglejte si poglavje "Možnosti menija", razdelek "Nastavitev jezika na zaslonu") (Sl. 19).
- Če povezava ni vzpostavljena, indikator povezave (LINK) na starševski enoti utripa rdeče. Starševska enota občasno zapiska, na zaslonu pa se prikaže sporočilo "Searching" (Iskanje) in nato "Not linked" (Brez povezave) (Sl. 20).

Suhi materiali	Debelina materiala	Zmanjšanje dosega
Les, mavec, lepenka, steklo (brez kovine, žic ali svinca)	< 30 cm	0-10 %
Opeka, vezane plošče	< 30 cm	5-35 %
Ojačani beton	< 30 cm	30-100 %
Kovinske mreže ali drogi	< 1 cm	90-100 %
Kovinske ali aluminijaste plošče	< 1 cm	100 %

Pri mokrih ali vlažnih materialih se lahko doseg zmanjša do 100 %.

5.1 Nameščanje otroške varuške

- 1 Otroško enoto postavite vsaj 1 meter stran od otroka (Sl. 21).
- 2 Starševsko enoto namestite v obsegu delovanja otroške enote. Da bi preprečili akustične motnje, mora biti nameščena vsaj en meter od otroške enote (Sl. 10). Za dodatne informacije o dosegu delovanja si oglejte spodnje poglavje "Doseg delovanja".

5.1.1 Doseg delovanja

Doseg delovanja otroške varuške je na prostem 330 metrov in v zaprtem prostoru do 50 metrov. Glede na okolico in druge dejavnike, ki lahko povzročajo motnje, pa je lahko ta doseg manjši.

Opomba:

Če je vključen način ECO, je tudi doseg delovanja otroške varuške manjši. Oglejte si razdelek "Način ECO" v poglavju "Možnosti menija".

6 Funkcije

Naslednje funkcije so opisane v poglavju "Možnosti menija", ker jih je mogoče uporabljati samo v meniju starševske enote:

- Nastavitev občutljivosti mikrofona
- Vklop/izklop zvočnega opozorila
- Nastavitev razpona sobne temperature (najnižje in najvišje temperature)
- Vklop/izklop temperaturnega opozorila
- Vklop/izklop vibracijskega opozorila
- Vklop/izklop načina ECO
- Nastavitev temperaturne lestvice (Fahrenheitova ali Celzijeva)

6.1 Nastavitev glasnosti zvočnika

- 1 Pritiskajte gumb za glasnost + ali – na otroški enoti, da dosežete želeno glasnost zvočnika na otroški enoti (Sl. 22).
- 2 Pritiskajte gumb za glasnost + ali – na starševski enoti, da dosežete želeno glasnost zvočnika na otroški enoti (Sl. 23).
 - Na zaslonu je prikazana na enoti nastavljena glasnost: (Sl. 24)
 - 1 najnižja glasnost (starševska in otroška enota)
 - 2 najvišja glasnost (starševska in otroška enota)

Opomba:

Če je glasnost nastavljena na najnižjo, se na zaslonu prikaže sporočilo "OFF" (izklopljeno).

Opomba:

Če je nastavljena najvišja glasnost, enota porabi več električne energije.

6.2 Funkcija za govorjenje

Da bi govorili s svojim otrokom (npr., da ga potolažite), lahko uporabite gumb TALK (Pogovor) na starševski enoti.

- 1 Pridržite gumb TALK (Pogovor) in z razdalje 15–30 cm razločno govorite v mikrofona (Sl. 25).
 - Zeleni indikator povezave (LINK) začne utripati in na zaslonu se prikaže sporočilo "Talk" (Govor).
- 2 Ko želite prenehati govoriti, sprostite gumb TALK (Pogovor).

6.3 Indikatorji glasnosti



Starševska enota nenehno spremlja glasnost zvoka v otroški sobi, indikatorji stopnje glasnosti pa vas opozarjajo na aktivnost. Če otrok začne jokati, indikatorji stopnje glasnosti na starševski enoti zasvetijo.

- Dokler otroška enota ne zazna zvoka, so indikatorji glasnosti na starševski enoti ugasnjeni.
- Ko otroška enota zazna zvok, začne svetiti eden ali več indikatorjev stopnje glasnosti na starševski enoti. Število indikatorjev, ki svetijo, je odvisno od glasnosti zvoka, ki ga je zaznala otroška enota.

6.4 Nočna lučka

Opomba:

Nočno lučko lahko vklopite ali izklopite tudi v meniju starševske enote (oglejte si poglavje "Možnosti menija", razdelek "Nočna lučka").

- 1 Za vklop nočne lučke pritisnite gumb za nočno lučko  na otroški enoti. (Sl. 26)
 -  se pojavi na zaslonu starševske enote.

- 2 Za izklop nočne lučke znova pritisnite gumb za nočno lučko .

- Nočna lučka pred izklopom postopoma ugasne.
-  izgine zaslona starševske enote.

Namig:

Nočno lučko izklopite, če otroška enota deluje na baterije, ki jih ni mogoče polniti. Tako varčujete z energijo.

6.5 Pozivanje starševske enote

Če ste starševsko enoto založili, jo lahko najдете tako, da pritisnete gumb PAGE na otroški enoti.

Opomba:



Funkcija pozivanja deluje samo, če je starševska enota vklopljena.

- 1 Na otroški enoti pritisnite gumb PAGE (Pokliči) (Sl. 27).
 - Na zaslonih otroške in starševske enote se prikažeta sporočila "Paging" (Pozivanje) in simbol pozivanja.
 - Starševska enota odda opozorilni zvok.
- 2 Za izklop opozorilnega zvoka ponovno pritisnite gumb PAGE (Pokliči) ali katerikoli gumb na starševski enoti.

6.6 Funkcija uspavanke

Opomba:

S funkcijo uspavanke lahko upravljate tudi v meniju starševske enote (oglejte si poglavje "Možnosti menija", razdelek "Funkcija uspavanke").

- 1 Pritisnite gumb za predvajanje/zaustavitev  na otroški enoti, če želite predvajati izbrano uspavanko. (Sl. 28)
- 2 Če želite izbrati drugo uspavanko, za 2 sekundi pritisnite gumb za uspavanko  na otroški enoti ter se pomikajte po seznamu uspavank. (Sl. 29)

Opomba:

Če ne pritisnete gumba za uspavanko  za več kot 2 sekundi, se začne predvajati uspavanka, ki je prikazana na zaslonu.

- Na zaslonu se prikažeta številka uspavanke in simbol uspavanke .
- Izbrana uspavanka se predvaja petkrat zapored.
- Če izberete možnost "play all " (predvajaj vse), se bo vseh 5 uspavank predvajalo enkrat.

3 Če želite zaustaviti predvajanje uspavanke, znova pritisnite gumb za predvajanje/zaustavitev  na otroški enoti. (Sl. 28)

4 Izbira druge uspavanke, ko se prva predvaja:

- Za 2 sekundi pritisnite gumb za uspavanko  na otroški enoti ter se pomikajte po seznamu uspavank.

Opomba:

Če ne pritisnete gumba za uspavanko  za več kot 2 sekundi, se začne predvajati uspavanka, ki je prikazana na zaslonu.

6.7 Vlažnost

Če sta otroška in starševska enota povezani, je stopnja vlažnosti prikazana na zaslonih obeh enot. Optimalna stopnja vlažnosti je med 40 % in 60 %. Vzdrževanje ustrezne stopnje vlažnosti preprečuje draženje sluznice, suho in srbečo kožo, razpokane ustnice ter suho in vneto grlo otroka. Če otrokova sluznica ne deluje optimalno, ga ne more primerno zaščititi pred različnimi vrstami mikrobov. S tem se poveča možnost, da se otrok prehladi ali zboli za gripo, prav tako pa se zmanjša njegova odpornost na okužbe s plesnimi in bakterijami. Ultrazvočni vlažilnik Philips AVENT omogoča izboljšanje kakovosti zraka in pomaga vzdrževati prijetno stopnjo vlage v otroški sobi. Za vse informacije o distributerjih se obrnite na lokalni Philipsov center za pomoč uporabnikom.

Opomba:

Otroška varuška samo meri stopnjo vlažnosti. Z njo ni mogoče uravnavati stopnje vlažnosti.

6.8 Opozorilo o enoti izven dosega

Če je starševska enota izven dosega otroške enote, starševska enota občasno zapiska, na zaslonu pa se prikažeta sporočili "Searching" (Iskanje) in "Not linked" (Brez povezave). Indikator povezave (LINK) na starševski enoti utripa rdeče.

Opomba:

Sporočilo "Not Linked" (Brez povezave) se na zaslonu starševske enote prikaže tudi, ko je otroška enota izklopljena.

7 Možnosti menija

Vse funkcije je mogoče upravljati na starševski enoti, nekaj pa jih lahko upravljate tudi na otroški enoti.

7.1 Delovanje menija – splošna razlaga

Opomba:

Funkcije menija lahko uporabljate samo, če je med starševsko in otroško enoto vzpostavljena povezava.

- 1** Za odpiranje menija pritisnite gumb MENU (Sl. 30).
 - Na zaslonu se prikaže prva možnost menija.
- 2** Za izbiro zelene možnosti menija uporabite gumba – in + (Sl. 31).

Opomba:

Puščica označuje smer, v kateri se lahko pomikate.

- 3** Za potrditev pritisnite gumb OK (Sl. 32).
- 4** Za izbiro zelenih nastavitev uporabite gumba + in -.
- 5** Za potrditev pritisnite gumb OK.
 - Nova nastavitvev utripne enkrat. Prav tako enkrat utripne sporočilo "saved" (shranjeno), ki nato izgine zaslona.
- 6** Za izhod iz menija ponovno pritisnite gumb MENU.

7.2 Način ECO

Opomba:

Način ECO lahko vklopite in izklopite samo v meniju starševske enote. Z načinom ECO lahko zmanjšate porabo energije aparata. Za nadzor vašega otroka z manjše razdalje je potrebne manj oddajne moči in električne energije kot za nadzor z večje razdalje. Če svojega otroka nadzorujete z manjše razdalje, lahko vključite način ECO. V tem načinu aparat porabi manj energije, pri čemer vam še vedno zagotavlja, da boste svojega otroka slišali jasno brez kakršnegakoli motečega šuma. Z uporabo otroške varuške v načinu ECO boste pripomogli k varovanju okolja.

Opomba:

Doseg delovanja otroške varuške v načinu ECO je 260 metrov na prostem. Glede na okolico in druge dejavnike, ki lahko povzročajo motnje, pa je lahko tudi manjši.

- 1 Z gumboma + in - izberite "ECO mode" (Način ECO) (Sl. 31).
- 2 Za potrditev pritisnite gumb OK (Sl. 32).
- 3 Če je način ECO izklopljen, je na zaslonu prikazano "On?" (Vklp?). Pritisnite gumb OK, da vklopite način ECO. Če je način ECO vklopljen, je na zaslonu prikazano "Off?" (Izklop?). Pritisnite gumb OK, da izklopite način ECO.

- *Ko vklopite način ECO, se bo starševska enota izklopila in ponovno vklopila. Na zaslonu otroške in starševske enote se prikaže simbol za način ECO, kar pomeni, da obe enoti zdaj delujeta v načinu ECO.*

Opomba:

Če vklopite način ECO, se lahko povezava med starševsko in otroško enoto izgubi. V tem primeru je morda doseg delovanja za način ECO prevelik. Zmanjšajte doseg delovanja ali izklopite način ECO.

7.3 Vklp/izklp nočne lučke

- 1 Z gumboma + in - izberite "Light" (Lučka).
- 2 Za potrditev pritisnite gumb OK.
- 3 Če je nočna lučka izklopljena, je na zaslonu prikazano "On?" (Vklp?). Pritisnite gumb OK, da vklopite nočno lučko. Če je nočna lučka vklopljena, je na zaslonu prikazano "Off?" (Izklop?). Pritisnite gumb OK, da izklopite nočno lučko.

7.4 Funkcija uspavanke

7.4.1 Izbira uspavanke

- 1 Z gumboma + in - izberite "Lullaby" (Uspavanka).
- 2 Za potrditev pritisnite gumb OK.
- 3 Enkrat ali večkrat pritisnite gumb +, da izberete eno od petih uspavank na seznamu ali možnost "Play All" (Predvajaj vse).
- 4 Za potrditev pritisnite gumb OK. Ko izberete eno od petih uspavank, se bo predvajala petkrat zapored. Če izberete možnost "play all" (predvajaj vse), se bo vseh 5 uspavank predvajalo enkrat.

7.4.2 Preklop na drugo uspavanko

- 1 Pritisnite gumb +, da izberete drugo uspavanko na seznamu.
- 2 Za potrditev pritisnite gumb OK.

7.4.3 Začasna prekinitev uspavanke

- 1 Pritisnite gumb OK.
 - Na zaslonu se prikaže sporočilo "Paused" (Premor).
- 2 Znova pritisnite gumb OK, da nadaljujete s predvajanjem uspavanke. Če v 30 sekundah ne nadaljujete s predvajanjem uspavanke, se funkcija uspavanke samodejno izklopi. Z zaslona izgineta sporočilo "Paused" (Premor) in simbol uspavanke.

7.4.4 Prekinitev uspavanke

- 1 Pritisnite gumb +, da na seznamu izberete možnost "Stop" (Zaustavitev).
- 2 Za potrditev pritisnite gumb OK.

7.5 Nastavitev občutljivosti mikrofona

Opomba:

Občutljivost mikrofona lahko nastavite v meniju starševske enote.

Občutljivost mikrofona otroške enote lahko nastavite na zeleno stopnjo. Občutljivost mikrofona lahko spremenite samo, ko je vzpostavljena povezava med otroško enoto in starševsko enoto, na primer ko indikator povezave na starševski enoti sveti zeleno.

- 1 Z gumboma + in - izberite "Sensitivity" (Občutljivost).
- 2 Za potrditev pritisnite gumb OK.
- 3 Z gumboma + in - izberite zeleno občutljivost mikrofona za otroško enoto. (Sl. 24)
 - 1 Najnižja stopnja občutljivosti
 - 2 Najvišja stopnja občutljivosti
- 4 Za potrditev pritisnite gumb OK.
 - Na zaslonu se prikaže sporočilo "Saved" (Shranjeno).

Opomba:

Če je občutljivost mikrofona otroške enote nastavljena na visoko stopnjo, zazna več zvokov in zato tudi pogosteje oddaja. Posledici sta večja poraba električne energije in krajši čas delovanja baterije.

7.6 Vklp/izklp zvočnega opozorila

Opomba:

Zvočno opozorilo lahko vklopite in izklopite samo v meniju starševske enote.

Ta funkcija omogoča nadzor otroka na tihi način. Zvok na starševski enoti lahko izklopite, vendar boste kljub temu opozorjeni, če bo otrok začel jokati.

Če je zvočno opozorilo vklopljeno, starševska enota zapiska takoj, ko četrti indikator stopnje glasnosti zasveti, medtem ko je zvok izklopljen. Vklpi se tudi osvetljeno ozadje zaslona starševske enote in na zaslonu začne utripati simbol zvočnega opozorila (||●||).

- 1 Z gumboma + in - izberite "Alert settings" (Nastavitve opozorila).
- 2 Za potrditev pritisnite gumb OK.
- 3 Z gumboma + in - izberite "Sound alert" (Zvočno opozorilo).
- 4 Za potrditev pritisnite gumb OK.
- 5 Če je opozorilo izklopljeno, je na zaslonu prikazano "On?" (Vklp?). Pritisnite gumb OK, da vklopite opozorilo. Če je opozorilo vklopljeno, je na zaslonu prikazano "Off?" (Izklop?). Pritisnite gumb OK, da izklopite opozorilo.
 - Če ste zvočno opozorilo nastavili na "on" (vklp), se na zaslonu starševske enote prikaže simbol zvočnega opozorila (||●||).

7.7 Nastavitev razpona sobne temperature

Opomba:

Temperaturni razpon lahko nastavite samo v meniju starševske enote.

Otrok najudobneje spi, če je temperatura v sobi med 16 °C in 20 °C. To je pomembno, ker otrok ne more nadzorovati svoje telesne temperature kot odrasle osebe. Otroku potrebuje dlje časa, da se privadi na temperaturne spremembe.

Če ne nastavite temperaturnega razpona, vas otroška varuška opozori, ko temperatura v otroški sobi pade pod 14 °C ali se dvigne nad 35 °C. V tem primeru začne svetiti osvetljeno ozadje zaslona starševske enote, na zaslonu pa se prikaže "High" (Visoko) ali "Low" (Nizko). Če želite spremeniti privzeto najnižjo in najvišjo temperaturo, sledite spodnjim navodilom.

Opomba:

Temperatura otroške sobe je prikazana na zaslonih obeh enot, če sta povezani.

- 1 Z gumboma + in - izberite "Temperature" (Temperatura).
- 2 Za potrditev pritisnite gumb OK.
- 3 Z gumboma + in - izberite "Range" (Razpon).
- 4 Za potrditev pritisnite gumb OK.
- 5 Z gumboma + in - nastavite najnižjo temperaturo.

- 6 Za potrditev pritisnite gumb OK.
- 7 Z gumboma + in - nastavite najvišjo temperaturo.
- 8 Za potrditev pritisnite gumb OK.
 - Na zaslonu se prikaže sporočilo "Saved" (Shranjeno).

7.8 Vklp/izklp temperaturnega opozorila

Opomba:

Temperaturno opozorilo lahko vklopite in izklopite samo v meniju starševske enote.

Opomba:

Če se temperaturno opozorilo prevečkrat aktivira, znižajte nastavljen najnižjo temperaturo in/ali povišajte nastavljen najvišjo temperaturo (oglejte si "Nastavitev razpona sobne temperature"). Če je temperaturno opozorilo vklopljeno, starševska enota zapiska, če dejanska sobna temperatura preseže nastavljen najvišjo temperaturo ali pade pod nastavljen najnižjo temperaturo. Vklp se tudi osvetli ozadje zaslona starševske enote, simbol temperaturnega opozorila () začne utripati in na zaslonu se prikaže "High" (Visoko) ali "Low" (Nizko). Če najnižja in najvišja temperatura nista nastavljeni, se temperaturno opozorilo aktivira, ko sobna temperatura pade pod 14 °C ali se dvigne nad 35 °C.

- 1 Z gumboma + in - izberite "Temperature" (Temperatura).
- 2 Za potrditev pritisnite gumb OK.
- 3 Z gumboma + in - izberite "Alert" (Opozorilo).
- 4 Za potrditev pritisnite gumb OK.
- 5 Če je opozorilo izklopljeno, je na zaslonu prikazano "On?" (Vklp?). Pritisnite gumb OK, da vklopite opozorilo. Če je opozorilo vklopljeno, je na zaslonu prikazano "Off?" (Izklop?). Pritisnite gumb OK, da izklopite opozorilo.

7.9 Vklp/izklp vibracijskega opozorila

Opomba:

Vibracijsko opozorilo lahko vklopite in izklopite samo v meniju starševske enote.

Če je vibracijsko opozorilo vklopljeno, starševska enota začne vibrirati takoj, ko ob izklopljeni glasnosti zasveti lučka za četrto stopnjo zvoka.

- 1 Z gumboma + in - izberite "Alert settings" (Nastavitve opozorila).
- 2 Za potrditev pritisnite gumb OK.
- 3 Z gumboma + in - izberite "Vibration" (Vibriranje).
- 4 Za potrditev pritisnite gumb OK.
- 5 Če je vibracijsko opozorilo izklopljeno, je na zaslonu prikazano "On?" (Vklp?). Pritisnite gumb OK, da vklopite vibracijsko opozorilo. Če je vibracijsko opozorilo vklopljeno, je na zaslonu prikazano "Off?" (Izklop?). Pritisnite gumb OK, da izklopite vibracijsko opozorilo.

7.10 Nastavitev jezika na zaslonu

- 1 Z gumboma + in - izberite "Settings" (Nastavitve).
- 2 Za potrditev pritisnite gumb OK.
- 3 Z gumboma + in - izberite "Language" (Jezik).
- 4 Za potrditev pritisnite gumb OK.
- 5 Z gumboma + in - izberite zeleni jezik.
- 6 Za potrditev pritisnite gumb OK.

7.11 Nastavitev temperaturne lestvice

Opomba:

Temperaturno lestvico lahko nastavite samo v meniju starševske enote.

Izbirate lahko med Celzijev (C) ali Fahrenheitovo (F) lestvico.

- 1 Z gumboma + in - izberite "Settings" (Nastavitve).
- 2 Za potrditev pritisnite gumb OK.
- 3 Z gumboma + in - izberite "Temp scale" (Temp. lestvica).
- 4 Za potrditev pritisnite gumb OK.
- 5 Z gumboma + in - izberite "Celzij" ali "Fahrenheit".

7.12 Ponastavitvena funkcija

Ta funkcija v meniju starševske enote vam omogoča sočasno ponastavitev starševske in otroške enote na privzete nastavitve. To funkcijo lahko uporabite, če se pojavijo težave, ki jih ne morete odpraviti s pomočjo nasvetov v poglavju "Pogosta vprašanja".

- 1 Z gumboma + in - izberite "Settings" (Nastavitve).
- 2 Za potrditev pritisnite gumb OK.
- 3 Z gumboma + in - izberite "Reset" (Ponastavi).
- 4 Za potrditev pritisnite gumb OK.
 - Na zaslonu starševske enote se prikaže sporočilo "Confirm?" (Potrdi?).
- 5 Za potrditev pritisnite gumb OK.
 - Starševska enota se izklopi in ponovno vklopi.
 - Zdaj sta oba enoti ponastavljeni na privzete tovarniške nastavitve.

7.12.1 Privzete nastavitve

Starševska enota

- Vibracijsko opozorilo: izklopljeno
- Jezik: slovenščina
- Glasnost zvočnika: 1
- Občutljivost mikrofona: 5
- Zvočno opozorilo: izklopljeno
- Temperaturno opozorilo: izklopljeno
- Opozorilo "Temperature low" (Nizka temperatura): 14 °C
- Opozorilo "Temperature high" (Visoka temperatura): 35 °C
- Temperaturna lestvica: Celzij
- Način ECO: izklopljeno

Otroška enota

- Glasnost zvočnika: 3
- Nočna lučka: izklopljeno
- Uspavanka: izklopljeno

8 Dodatki

8.1 Zaponka za pas in ovratni pašček

Če so baterije v starševski enoti dovolj napolnjene, imate lahko enoto ves čas pri sebi, doma ali na prostem, da jo z zaponko za pas pritrđite na pas oziroma opasni trak ali si jo z ovratnim paščkom obesite okoli vratu. To omogoča nadzor otroka, ko se premikate.

8.1.1 Namestitev zaponke za pas

- 1 Zaponko za pas pripnite na starševsko enoto (Sl. 33).

8.1.2 Odstranitev zaponke za pas

- 1 Zaponko za pas odstranite s starševske enote.

8.1.3 Namestitev ovratnega paščka

- 1 Sponko na koncu ovratnega paščka vstavite skozi režo za nosilec. Ovratni pašček vstavite v sponko in zategnite (Sl. 34).

8.1.4 Odstranitev ovratnega paščka

- 1 Ovratni pašček vstavite skozi sponko in le-to povlecite iz reže za nosilec.

9 Čiščenje in vzdrževanje

Opozorilo:

Starševske ali otroške enote ne potaplajte v vodo in ju ne čistite pod tekočo vodo.

Opozorilo:

Ne uporabljajte čistilnega razpršila ali tekočih čistil.

- 1 Otroško enoto izključite iz električnega omrežja in starševsko enoto vzemite iz polnilnika.
- 2 Starševsko in otroško enoto čistite z vlažno krpo.

Opozorilo:

Starševska enota mora biti suha, preden jo ponovno postavite v polnilnik.

- 3** Polnilnik očistite s suho krpo.
- 4** Adapterje očistite s suho krpo.

10 Shranjevanje

- Za shranjevanje otroške varuške med potovanjem lahko uporabljate potovalno torbico.
- Če otroške varuške ne boste uporabljali dlje časa, odstranite baterije za enkratno uporabo iz otroške enote in akumulatorske baterije iz starševske enote. Starševsko enoto, otroško enoto, polnilnik starševske enote in adapterje hranite v priloženi potovalni torbici.

11 Zamenjava

11.1 Otroška enota

11.1.1 Baterije

Baterije, ki jih ni mogoče polniti, otroške enote zamenjajte samo s štirimi baterijami 1,5V R6 AA.

Opomba:

Močno priporočamo, da uporabljate Philipsove baterije, ki jih ni mogoče polniti.

11.1.2 Adapter

Adapter otroške enote zamenjajte samo z originalnim. Nov adapter lahko naročite pri prodajalcu ali na Philipsovem servisnem centru.

- Samo Združeno kraljestvo: SSA-5W-09 UK 075040F
- Druge države: SSA-5W-09 EU 075040F

11.2 Starševska enota

11.2.1 Baterije

Baterije starševske enote zamenjajte samo z litij-ionskimi baterijami 1000 mAh.

11.2.2 Adapter

Adapter polnilnika starševske enote zamenjajte samo z originalnim. Nov adapter lahko naročite pri prodajalcu ali na Philipsovem servisnem centru.

- Samo Združeno kraljestvo: SSA-5W-09 UK 075050F
- Druge države: SSA-5W-09 EU 075050F

12 Okolje

- Aparata po poteku življenjske dobe ne odvrzite skupaj z običajnimi gospodinjstvi odpadki, temveč ga odložite na uradnem zbirnem mestu za recikliranje. Tako boste pripomogli k ohranitvi okolja (Sl. 35).
- Baterije, ki jih ni mogoče polniti, in druge baterije vsebujejo snovi, ki lahko onesnažijo okolje. Zato jih ne zavržite z običajnimi gospodinjstvi odpadki, temveč jih oddajte na uradnem zbirnem mestu. Preden aparat zavržete in oddate na uradnem zbirnem mestu, odstranite baterije, ki jih ni mogoče polniti, in druge baterije. (Sl. 36)

13 Garancija in servis

Za servis, informacije ali v primeru težav obiščite spletno stran Philips AVENT na naslovu www.philips.com/welcome ali pa se obrnite na Philipsov center za pomoč uporabnikom v svoji državi (telefonsko številko najdete na mednarodnem garancijskem listu). Če v vaši državi ni takšnega centra, se obrnite na lokalnega Philipsovega prodajalca.

14 Pogosta vprašanja

V tem poglavju so navedena pogosta vprašanja o aparatu. Če ne najdete odgovora na svoje vprašanje, se obrnite na center za pomoč uporabnikom v svoji državi.

Kaj je način ECO? Kako ta način pomaga okolju?

- Način ECO je bil razvit za zmanjšanje porabe energije. Za nadzor otroka z manjše razdalje je potrebne manj energije kot za nadzor z večje razdalje. Če otroka nadzorujete z manjše razdalje, lahko vklopite način ECO. Tako bo vaša otroška varuška porabila manj energije, zaradi česar je okolju prijaznejša.

Zakaj indikator vklopa na otroški enoti in indikator povezave (LINK) na starševski enoti ne zasvetita, ko na enotah pritisnem gumb za vklop/izklop?

- Morda so baterije za ponovno polnjenje starševske enote prazne in starševska enota ni v priključenem polnilniku. Manjši vtičač vstavite v polnilnik, adapter polnilnika vključite v omrežno vtičnico in starševsko enoto postavite v polnilnik. Nato pritisnite gumb za vklop/izklop, da vzpostavite povezavo z otroško enoto.
- Morda so baterije, ki jih ni mogoče polniti, otroške enote prazne in otroška enota ni priključena na omrežno napajanje. Zamenjajte baterije, ki jih ni mogoče polniti, oziroma otroško enoto priključite na omrežno napajanje. Nato pritisnite gumb za vklop/izklop, da vzpostavite povezavo s starševsko enoto.
- Če indikator LINK (Povezava) na starševski enoti še vedno ne utripa, s ponastavitveno funkcijo nastavite privzete nastavitve enot.

Zakaj indikator povezave (LINK) na starševski enoti sveti rdeče in je na zaslonu prikazano sporočilo "Searching" (Iskanje)?

- Starševska in otroška enota sta morda predaleč narazen. Starševsko enoto postavite bližje otroški enoti.
- Otroška enota je mogoča izklopljena. Vključite otroško enoto.
- Način ECO je vklopljen, vendar je doseg delovanja prevelik. Starševsko enoto postavite bližje otroški enoti ali pa izklopite način ECO.

Zakaj simbol baterije na zaslonu otroške enote utripa?

- Baterije, ki jih ni mogoče polniti, otroške enote so izpraznjene. Baterije zamenjajte ali otroško enoto priključite na napajanje (oglejte si poglavje "Priprava pred uporabo").

Zakaj starševska enota piska?

- Če starševska enota piska, ko indikator povezave (LINK) sveti rdeče in je na zaslonu prikazano sporočilo "Searching" (Iskanje), je bila povezava z otroško enoto prekinjena. Starševsko enoto postavite bližje otroški enoti.
- Če starševska enota piska in je simbol baterije na zaslonu prazen, so baterije za ponovno polnjenje starševske enote skoraj prazne. Ponovno napolnite baterije.
- Če ste izklopili zvok in je zvočno opozorilo vklopljeno, starševska enota zapiska, ko zasveti peti indikator stopnje glasnosti, ker je otroška enota zaznala zvok.
- Če ste na starševski enoti nastavili razpon sobne temperature in je temperaturno opozorilo vklopljeno, starševska enota zapiska, ko temperatura pade pod nastavljeno vrednost oziroma pod 14 °C ali ko se temperatura dvigne nad nastavljeno vrednost oziroma nad 35 °C.
- Otroška enota je mogoča izklopljena. Vključite otroško enoto.

Zakaj aparat oddaja predirljiv zvok?

- Enoti sta si morda preblizu. Starševska in otroška enota naj bosta najmanj 1 meter narazen.
- Glasnost na starševski enoti je morda nastavljena previsoko. Znižajte glasnost starševske enote.

Zakaj ni slišati zvoka / zakaj ni slišati otroškega joka?

- Glasnost na starševski enoti je morda nastavljena prenizko ali je izklopljena. Zvišajte glasnost starševske enote.
- Stopnja občutljivosti mikrofona na otroški enoti je morda nastavljena prenizko. V meniju na starševski enoti občutljivost mikrofona nastavite na višjo stopnjo.
- Starševska in otroška enota sta morda predaleč narazen. Zmanjšajte razdaljo med njima.

Zakaj se starševska enota prehitro odziva na ostale zvoke?

- Otroška enota poleg otroka zaznava tudi druge zvoke. Otroško enoto postavite bližje otroku (vendar upoštevajte najkrajšo razdaljo 1 metra).
- Stopnja občutljivosti mikrofona na otroški enoti je morda nastavljena previsoko. V meniju na starševski enoti znižajte stopnjo občutljivosti mikrofona.

Zakaj se starševska enota prepočasi odziva na otroške glasove?

- Stopnja občutljivosti mikrofona na otroški enoti je morda nastavljena prenizko. V meniju na starševski enoti povišajte stopnjo občutljivosti mikrofona.

Zakaj se baterije, ki jih ni mogoče polniti, na otroški enoti tako hitro izpraznijo?

- Stopnja občutljivosti mikrofona na otroški enoti je morda nastavljena previsoko, kar povzroči pogostejše oddajanje otroške enote. V meniju na starševski enoti znižajte stopnjo občutljivosti mikrofona.

- Glasnost na otroški enoti je morda nastavljena previsoko, kar povzroča veliko porabo električne energije. Znižajte glasnost na otroški enoti.
- Morda ste nastavili najvišjo sobno temperaturo, ki je nižja od dejanske sobne temperature, ali najnižjo sobno temperaturo, ki je višja od dejanske sobne temperature. V tem primeru zaslon nenehno sveti, kar povečuje porabo energije otroške enote. Zato se baterije, ki jih ni mogoče polniti, otroške enote hitro izpraznijo.
- Morda ste vklopili nočno lučko. Če jo uporabljate, vam svetujemo, da otroško enoto priključite na omrežno napajanje.

Zakaj se starševska enota polni dlje kot 4 ure?

- Starševska enota je med polnjenjem morda vklopljena. Med polnjenjem jo izklopite.

Navedeni doseg delovanja otroške varuške je 330 metrov. Zakaj je doseg moje otroške varuške veliko manjši?

- Navedeni obseg velja samo na prostem. V zaprtih prostorih je obseg delovanja omejen s številom in vrsto sten in/ali stropov. V zaprtih prostorih je obseg delovanja do 50 metrov.
- Vkllopljen je način ECO. Kadar otroška enota deluje v načinu ECO, je doseg delovanja 260 metrov na prostem. V prostoru je doseg delovanja omejen s številom in vrsto sten in/ali stropov med enotama. Starševsko enoto postavite bližje otroški enoti ali pa izklopite način ECO.

Zakaj se povezava občasno prekine? Zakaj prihaja do motenj zvoka?

- Otroška in starševska enota sta morda blizu zunanjih omejitev obseg delovanja. Poskusite v drugem prostoru ali zmanjšajte razdaljo med enotama. Vzpostavitev povezave med enotama traja približno 30 sekund.
- Starševsko enoto ste morda postavili ob oddajnik ali drugi aparat DECT, kot je telefon DECT ali druga otroška varuška DECT s frekvenco 1,8 GHz/1,9 GHz. Prestavite jo v stran od drugih aparatov, da se povezava znova vzpostavi.

Kaj se zgodi v primeru izpada električne energije?

- Če je starševska enota zadostno napolnjena, bo s polnilnikom ali brez njega delovala tudi v primeru izpada napajanja. Če so v otroški enoti baterije, bo delovala tudi v primeru izpada napajanja.

Je moja otroška varuška varna pred prisluškovanjem in motnjami?

- Tehnologija DECT v otroški varuški zagotavlja delovanje brez motenj zaradi drugih naprav in varnost pred prisluškovanjem.

Čas delovanja starševske enote bi moral biti do 24 ur. Zakaj je čas delovanja moje starševske enote krajši?

- Po prvem polnjenju starševske enote bo čas delovanja krajši od 24 ur. Baterije za ponovno polnjenje največjo učinkovitost dosežejo šele po vsaj štirikratnem polnjenju in praznjenju.
- Glasnost na starševski enoti je morda nastavljena previsoko, kar povzroča veliko porabo električne energije. Znižajte glasnost starševske enote.
- Stopnja občutljivosti mikrofona na otroški enoti je morda nastavljena previsoko, kar povzroča veliko porabo električne energije starševske enote. V meniju na starševski enoti znižajte stopnjo občutljivosti mikrofona.

Zakaj se na zaslonu starševske enote ne pojavi simbol baterije, ko začnem s ponovnim polnjenjem starševske enote?

- Če starševsko enoto polnite prvič ali po daljšem obdobju neuporabe, lahko traja nekaj minut, preden se na zaslonu pojavi simbol baterije.

1 Uvod

Čestitamo vam na kupovini i dobro došli u Philips AVENT! Da biste imali sve pogodnosti podrške koju pruža Philips AVENT, registrujte svoj proizvod na www.philips.com/welcome.

Cilj kompanije Philips AVENT je proizvodnja pouzdanih aparata koji roditeljima mogu da pruže potrebnu sigurnost. Ovaj Philips AVENT baby monitor pruža celodnevnu podršku i garantuje da ćete uvek čuti svoju bebu bez ometajućih šumova. DECT tehnologija garantuje da neće biti smetnji sa drugih bežičnih aparata i čist signal između jedinice za bebu i roditeljske jedinice. Senzor za temperaturu i vlažnost omogućava vam da pratite klimu u bebinjoj sobi i nudi personalizovane postavke koje pomažu u održavanju vazduha u bebinjoj sobi ugodnim i zdravim.

Baby monitor SCD535 poseduje režim ECO (Ekološki) koji omogućava smanjivanje potrošnje struje bez prekidanja veze sa vašom bebom.





2 Opšti opis (Sl. 1)

A Roditeljska jedinica

- 1 Dugme za uključivanje/isključivanje 
- 2 Otvor za kopču za kaiš
- 3 Dugme TALK (Pričanje)
- 4 Dugme MENU (Meni)
- 5 Lampica LINK (Veza)
- 6 Mikrofon
- 7 Zvučnik
- 8 Dugmad +/- za meni i jačinu zvuka
- 9 Dugme OK
- 10 Ekran
- 11 Svetla koja označavaju nivo zvuka
- 12 Kopča za kaiš
- 13 Adapter
- 14 Mali priključak za aparat
- 15 Punjač
- 16 Indikator punjenja
- 17 Remen oko vrata
- 18 Odeljak za punjive baterije
- 19 Otvor za traku za nošenje oko vrata

- 20 Poklopac odeljka za punjive baterije
- 21 Komplet punjivih baterija (dobija se u kompletu)

B Jedinica za bebu

- 1 Dugme za uključivanje/isključivanje 
- 2 Dugme PAGE (Pronalaženje)
- 3 Ekran
- 4 Indikator napajanja
- 5 Dugmad +/- za jačinu zvuka
- 6 Dugme za noćno svetlo 
- 7 Dugme za uspavanku 
- 8 Dugme za reprodukciju/zaustavljanje 
- 9 Mikrofon
- 10 Adapter
- 11 Veliki priključak za aparat
- 12 Ventilacioni otvori za rashlađivanje
- 13 Zvučnik
- 14 Senzor za temperaturu i vlažnost vazduha
- 15 Utičnica za veliki priključak
- 16 Nepunjive baterije (ne dobijaju se u kompletu)
- 17 Odeljak za nepunjive baterije
- 18 Poklopac odeljka za nepunjive baterije

C Ekran

- 1 Alarm za temperaturu
- 2 Prikaz trenutne temperature sobe (u Celzijusima ili Farenhajtima)
- 3 Zvučni alarm
- 4 Indikator vlažnosti
- 5 Simbol za pronalaženje
- 6 Simbol uspavanke
- 7 Simbol noćnog svetla
- 8 Simbol baterije
- 9 Simbol ECO (Ekološki)
- 10 Indikator jačine zvuka/osetljivosti mikrofona
 - Ostali indikatori na displeju (nisu prikazani):
 - 'High' (Visoka) = temperatura sobe iznad temperature postavljene u meniju
 - 'Low' (Niska) = temperatura sobe ispod temperature postavljene u meniju
 - 'Not linked' (Veza nije prisutna) = jedinice nisu povezane*

- 'Paused' (Pauzirano) = uspavanka je pauzirana
- 'Searching' (Traženje) = jedinice traže vezu*
- 'Linked' (Povezano) = jedinice su povezane*
- 'Talk' (Govor) = funkcija za govor je aktivna

* Prikazuje se samo na displeju roditeljske jedinice.

D Tašna za putovanja

3 Važno

Pre upotrebe aparata pažljivo pročitajte ovaj korisnički priručnik i sačuvajte ga za buduće potrebe.

3.0.1 Opasnost

- Nikada ne uranjajte ni jedan deo aparata u vodu ili neku drugu tečnost.
- Nemojte ostavljati aparat na mestima gde postoji mogućnost da voda ili neka druga tečnost kaplje na njega ili da ga poprskaju.
- Nikada nemojte stavljati predmete koji sadrže tečnost na jedinicu za bebu.

3.0.2 Upozorenje

- Pre nego što priključite aparat, proverite da li napon naznačen na adapterima jedinice za bebu i punjaču odgovara naponu lokalne električne mreže.
- Koristite jedino adapter iz kompleta da biste povezali jedinicu za bebu sa električnom mrežom.
- Za punjenje roditeljske jedinice koristite isključivo punjač i adapter koji ste dobili u kompletu sa aparatom.
- Adapteri sadrže transformatore. Ne pokušavajte da uklonite adapter i da ga zamenite nekim drugim adapterom za napajanje, jer se na taj način izlažete opasnosti.
- Ako je adapter oštećen, uvek ga zamenite originalnim da bi se izbegla opasnost.

Za odgovarajući tip, pogledajte poglavlje 'Zamena delova'.

- Ako je punjač roditeljske jedinice oštećen, obavezno ga zamenite originalnim.
- Nikada nemojte da upotrebljavate baby monitor na vlažnim mestima ili blizu vode.
- Da biste izbegli strujni udar, nemojte otvarati kućišta jedinice za bebu i roditeljske jedinice, osim odeljka za baterije.
- Ovaj aparat nije namenjen za upotrebu od strane osoba (što podrazumeva i decu) sa smanjenim fizičkim, senzornim ili mentalnim sposobnostima, ili nedostatkom iskustva i znanja, osim pod nadzorom ili na osnovu uputstava za upotrebu aparata datih od strane osobe koja odgovara za njihovu bezbednost.
- Deca moraju da budu pod nadzorom da se ne bi igrala aparatom.

3.0.3 Oprez

- Aparat koristite i odlažite na temperaturama između 7°C i 40°C.
- Jedinicu za bebu i roditeljsku jedinicu nemojte izlagati izuzetno visokim ili niskim temperaturama ili direktnoj sunčevoj svetlosti. Jedinicu za bebu i roditeljsku jedinicu držite dalje od toplotnih izvora.
- Pazite da su jedinica za bebu i kabl uvek van dohvata bebe (udaljeno najmanje 1 metar/3 stope).
- Nikada nemojte da stavljate jedinicu za bebu u krevetač ili ogradicu.
- Roditeljsku jedinicu i jedinicu za bebu nikada nemojte prekrivati (npr. peškirom ili čebetom). Uvek vodite računa da ne zatvorite ventilacione otvore na jedinici za bebu.
- Ako roditeljsku jedinicu stavite blizu prenosioca ili nekog drugog DECT aparata (npr. DECT telefona ili bežičnog rutera za pristup Internetu), može doći do gubitka veze sa jedinicom za bebu. Udaljite baby monitor od drugih bežičnih aparata dok se veza ponovo ne uspostavi.
- Uključeni mobilni telefoni u blizini baby monitora mogu da izazovu smetnje u radu aparata.
- Radio smetnje su neizbežne i mogu da utiču na kvalitet zvuka koji pruža baby monitor.

3.0.4 Opšte

- Ovaj baby monitor je zamišljen da bude pomoć. On nije zamena za odgovornu i odgovarajuću pažnju odraslih i ne treba da se koristi kao zamena.
- Preduzmite sve mere predostrožnosti kako biste svojoj bebi pružili bezbedne uslove za spavanje.
- Senzor za vlažnost i temperaturu samo meri vlažnost i temperaturu u bebinjoj sobi. Ne može se koristiti za kontrolisanje ili podešavanje temperature ili vlažnosti u bebinjoj sobi.

3.0.5 Važne informacije o nepunjavim i punjavim baterijama

- Nepunjive i punjive baterije mogu da eksplodiraju ako su izložene suncu, vatri ili visokim temperaturama.
- Za roditeljsku jedinicu uvek koristite punjive baterije odgovarajućeg tipa kako biste izbegli rizik od eksplozije. Nemojte koristiti nepunjive baterije kako biste izbegli rizik od eksplozije.
- Za jedinicu za bebu uvek koristite nepunjive baterije odgovarajućeg tipa kako biste izbegli rizik od eksplozije. Jedinica za bebu nema funkciju punjenja.
- Ruke bi trebalo da vam budu suve prilikom stavljanja ili zamene nepunjavih ili punjavih baterija.
- Da biste izbegli oštećenja usled curenja nepunjavih ili punjavih baterija:
 - 1 Nemojte izlagati uređaj temperaturama višim od 35°C.
 - 2 Izvadite punjive baterije iz roditeljske jedinice i nepunjive baterije iz jedinice za bebu ako aparat ne planirate da koristite jedan mesec ili duže.
 - 3 Nemojte ostavljati ispražnjene nepunjive baterije u jedinici za bebu.
- Nepunjive i punjive baterije odložite na odgovarajući način (pogledajte poglavlje „Životna sredina“).

3.0.6 Elektromagnetna polja (EMF)

Ovaj Philips AVENT aparat usklađen je sa svim standardima u vezi sa elektromagnetnim poljima (EMF). Ako se aparatom rukuje na odgovarajući način i u skladu sa uputstvima iz ovog priručnika, aparat je bezbedan za upotrebu prema naučnim dokazima koji su danas dostupni.

4 Pre upotrebe

4.1 Jedinica za bebu

Jedinicu za bebu možete da koristite kada je povezana na električnu mrežu ili kada se napaja sa nepunjavim baterijama. Čak i ako nameravate da aparat upotrebljavate priključen na struju, savetujemo da stavite nepunjive baterije. Ovo garantuje automatsku zaštitu u slučaju nestanka struje.

4.1.1 Napajanje sa električne mreže

- 1 Stavite veliki utikač u jedinicu za bebu i uključite adapter u zidnu utičnicu (Sl. 2).

4.1.2 Radi sa nepunjavim baterijama

Jedinica za bebu radi na četiri R6 AA baterije od 1,5 V (nisu u kompletu). Savetujemo da koristite Philips LR6 PowerLife baterije. Nemojte koristiti punjive baterije jer jedinica za bebu nema funkciju punjenja. Stavite baterije u jedinicu za bebu ako ne želite da je napajate pomoću električne mreže ili ako želite da obezbedite rezervni izvor napajanja u slučaju nestanka struje. Baterije zamenite kada se na jedinici za bebu pojavi indikator da je nivo napunjenosti baterija nizak (na displeju treperi simbol prazne baterije i prikazuje se poruka „Battery low“ (Baterija skoro prazna)).

Upozorenje:

Isključite jedinicu za bebu iz struje i vodite računa da vam ruke i jedinica budu suvi kada stavljate nepunjive baterije.

- 1 Uklonite poklopac odeljka za nepunjive baterije (Sl. 3).
- 2 Umetnite četiri nepunjive baterije (Sl. 4).

Napomena:

Vodite računa da + i - polovi baterija budu okrenuti u pravom smeru.

- 3 Vratite poklopac na mesto (Sl. 5).

4.2 Roditeljska jedinica

4.2.1 Rukovanje punjivom baterijom

U kompletu sa roditeljskom jedinicom dobija se punjiva Li-ion 1000 mAh baterija.

Roditeljsku jedinicu napunite pre prve upotrebe ili kada se na njoj pojavi indikator da je nivo napunjenosti baterije nizak (simbol za praznu bateriju treperi na displeju, a roditeljska jedinica se oglašava zvučnim signalom). Roditeljska jedinica počinje da signalizira da je baterija pri kraju 30 minuta pre nego što će se baterija potpuno isprazniti.

Napomena:

Ako se punjiva baterija potpuno isprazni, roditeljska jedinica se automatski gasi i gubi kontakt sa jedinicom za bebu.

- 1 Uklonite poklopac odeljka za punjivu bateriju (Sl. 6).
- 2 Umetnite punjivu bateriju (Sl. 7).
- 3 Vratite poklopac na mesto (Sl. 8).
- 4 Uključite mali utikač uređaja u punjač, uključite adapter u zidnu utičnicu i postavite roditeljsku jedinicu u punjač (Sl. 9).
 - *Indikator punjenja na punjaču počinje da svetli.*
 - *Na displeju se prikazuje simbol za punjenje baterije što znači da se roditeljska jedinica puni.*
- 5 Ostavite roditeljsku jedinicu na punjaču dok se baterija potpuno ne napuni.
 - *Tokom punjenja, indikator punjenja na punjaču neprestano svetli.*
 - *Kada se baterije napune do kraja, na displeju roditeljske jedinice prikazaće se simbol za punu bateriju .*

- Ako roditeljsku jedinicu punite prvi put ili nakon što je duže vreme niste upotrebljavali, isključite je i ostavite da se neprekidno puni 10 sati.
- Punjenje obično traje 4 sata, ali će trajati duže ako je roditeljska jedinica uključena dok se puni. Da biste skratili vreme punjenja, isključite roditeljsku jedinicu tokom punjenja.
- Kada se baterije napune do kraja, roditeljska jedinica može bežično da se koristi do 24 sata.

Napomena:

Kada se roditeljska jedinica puni prvi put, vreme rada će biti kraće od 24 sati. Punjiva baterija dostiže svoj puni kapacitet tek nakon četiri ciklusa punjenja i pražnjenja.

Napomena:

Kada roditeljska jedinica nije na punjaču, baterija se postepeno prazni, čak i kada je roditeljska jedinica isključena.

5 Upotreba aparata

- 1 Stavite roditeljsku jedinicu i jedinicu za bebu u istu sobu da biste proverili vezu (Sl. 10). Jedinica za bebu i roditeljska jedinica treba da budu najmanje 1 metar / 3 stope udaljene jedna od druge.
- 2 Pritisnite i držite dugme za uključivanje/ isključivanje  na jedinici za bebu dok se ne uključi zelena lampica, indikator napajanja. (Sl. 11)

Napomena:

Indikator napajanja uvek svetli zeleno, čak i ako veza sa roditeljskom jedinicom nije prisutna.

- *Na kratko se pali noćno svetlo, a zatim se ponovo ugasi.*
- *Displej se uključuje i na njemu se pojavljuje simbol baterije (Sl. 12).*
- *Nakon 2 sekunde, na displeju počinje da se prikazuje nivo temperature i vlažnosti (Sl. 13).*

- 3** Pritisnite i držite dugme za uključivanje/isključivanje  na roditeljskoj jedinici dok lampice za nivo zvuka na kratko ne zasvetle. (Sl. 14)
- Ekran se uključuje i na njemu se pojavljuje simbol baterije (Sl. 15).
 - Lampica LINK (Veza) zasvetli crveno i na displeju se pojavljuje poruka 'Searching' (Traženje) (Sl. 16).
 - Lampica LINK (Veza) na roditeljskoj jedinici sija zeleno i treperi kada je uspostavljena veza sa jedinicom za bebu. Na displeju se pojavljuje poruka 'Linked' (Veza prisutna) (Sl. 17).
 - Nakon 2 sekunde nestaje poruka 'Linked' (Veza prisutna), a na displeju se pojavljuju vrednosti temperature i vlažnosti vazduha. (Sl. 18)
 - Pri prvom uključivanju roditeljske jedinice, na displeju se pojavljuje poruka 'Language' (Jezik). Izaberite željeni jezik (pogledajte poglavlje 'Opcije iz menija', odeljak 'Izbor jezika displeja') (Sl. 19).
 - Ako se veza ne uspostavi, lampica LINK (Veza) na roditeljskoj jedinici treperi crveno. Roditeljska jedinica se povremeno oglašava zvučnim signalom, a na displeju se prvo prikazuje poruka „Searching“ (Traženje), a zatim poruka „Not Linked“ (Veza nije prisutna) (Sl. 20).

5.1 Postavljanje baby monitora

- 1** Stavite jedinicu za bebu najmanje 1 metar / 3 stope od bebe (Sl. 21).
- 2** Stavite roditeljsku jedinicu unutar radnog dometa jedinice za bebu. Pazite da bude najmanje 1 metar / 3 stope udaljena od jedinice za bebu da biste izbegli zvučnu povratnu spregu (Sl. 10).
Za više informacija o radnom dometu pogledajte odeljak "Radni domet".

5.1.1 Radni domet

Radni domet baby monitora je 330 metara / 1.000 stopa na otvorenom. U zavisnosti od okruženja i drugih ometajućih faktora radni domet može biti manji. U zatvorenom prostoru radni domet je do 50 metara / 150 stopa.

Napomena:

Ako je uključen režim ECO (Ekološki), radni domet baby monitora takođe će biti manji. Pogledajte odeljak „Režim ECO (Ekološki)“ u poglavlju „Opcije iz menija“.

Suvi materijali	Debljina materijala	Gubitak dometa
Drvo, gips, karton, staklo (bez metala, žica ili vodova)	< 30 cm/12 inča	0 - 10 %
Cigla, iverica	< 30 cm/12 inča	5 - 35 %
Armirani beton	< 30 cm/12 inča	30 - 100 %
Metalne rešetke ili šipke	< 1 cm/0,4 inča	90 - 100 %
Metalne ili aluminijumske ploče	< 1 cm/0,4 inča	100 %

Mokri i vlažni materijali mogu da umanje domet do 100 %.

6 Karakteristike

Sledeće funkcije su opisane u poglavlju 'Opcije iz menija' jer im se može pristupiti samo iz menija roditeljske jedinice:

- Prilagođavanje osetljivosti mikrofona
- Uključivanje/isključivanje zvučnog alarma
- Podešavanje opsega sobne temperature (najniža i najviša temperatura)
- Uključivanje/isključivanje alarma za temperaturu
- Uključivanje/isključivanje upozorenja vibracijom
- Uključivanje/isključivanje režima ECO (Ekološki)
- Podešavanje raspona temperature (Farenhajt ili Celzijus)

6.1 Prilagođavanje jačine zvuka zvučnika

- 1 Pritiskajte dugmad + i – za jačinu zvuka na jedinici za bebu dok ne dođete do željene jačine zvuka (Sl. 22).
- 2 Pritiskajte dugmad + i – za jačinu zvuka na jedinici za bebu dok ne dođete do željene jačine zvuka zvučnika na roditeljskoj jedinici (Sl. 23).
 - *Ekrani pružaju vizuelnu informaciju o postavkama za jačinu zvuka na jedinicama: (Sl. 24)*
 - 1 minimalna jačina zvuka (roditeljska jedinica i jedinica za bebu)
 - 2 maksimalna jačina zvuka (roditeljska jedinica i jedinica za bebu)

Napomena:

Ako je jačina zvuka postavljena na najnižii nivo, na displeju će biti prikazana poruka „OFF“ (Isključeno).

Napomena:

Ako je jačina zvuka postavljena na viši nivo, jedinice troše više energije.

6.2 Funkcija Talk (Pričanje)

Dugme TALK (Pričanje) na roditeljskoj jedinici možete da koristite da biste pričali svojoj bebi (npr. da umirite bebu).

- 1 Pritisnite i držite dugme TALK (Pričanje) i jasno pričajte u mikrofona sa razdaljine od 15-30 cm (Sl. 25).
 - *Zelena LINK (Veza) lampica počinje da treperi, a poruka „Talk“ (Pričanje) pojavljuje se na displeju.*
- 2 Pustite dugme TALK (Pričanje) kada završite sa pričom.

6.3 Svetla koja označavaju nivo zvuka





Roditeljska jedinica neprekidno prati nivo zvuka u sobi vaše bebe, a lampice za jačinu zvuka vas obaveštavaju ako dođe do bilo kakve aktivnosti. Ako beba počne da plače, na roditeljskoj jedinici će zasijati lampice za jačinu zvuka.

- Sve dok jedinica za bebu ne detektuje zvuk ni jedno svetlo koje označava nivo zvuka na roditeljskoj jedinici ne svetli.
- Kad jedinica za bebu detektuje zvuk, na roditeljskoj jedinici se pali jedna ili više lampica za jačinu zvuka. Broj lampica koje će se zasijati zavisi od jačine zvuka koji je detektovala jedinica za bebu.

6.4 Noćno svetlo

Napomena:

Pomoću menija roditeljske jedinice možete uključiti ili isključiti noćno svetlo (pogledajte poglavlje 'Opcije iz menija', odeljak 'Noćno svetlo').

- 1 Pritisnite dugme za noćno svetlo  na jedinici za bebu da biste uključili noćno svetlo. (Sl. 26)
 - * će se pojaviti na displeju roditeljske jedinice.*
- 2 Ponovo pritisnite dugme za noćno svetlo  da biste isključili noćno svetlo.
 - *Noćno svetlo postepeno postaje tamnije dok se potpuno ne isključi.*
 - * nestaje sa displeja roditeljske jedinice.*

Savet:

Isključite noćno svetlo kada jedinica za bebu radi na nepunjavne baterije. Tako štedite energiju.

6.5 Pronalaženje roditeljske jedinice

Ako ste izgubili roditeljsku jedinicu, možete da upotrebite dugme PAGE (Pronalaženje) na jedinici za bebu da biste pronašli roditeljsku jedinicu.

Napomena:

Funkcija pronalaženja radi samo ako je roditeljska jedinica uključena.

- 1 Pritisnite dugme PAGE (Pronalaženje) na jedinici za bebu (Sl. 27).
 - *Poruka 'Paging' (Pronalaženje) i simbol za pronalaženje pojavie se na displeju jedinice za bebu i roditeljske jedinice.*
 - *Roditeljska jedinica proizvodi zvuk za pronalaženje.*

- 2** Da biste zaustavili zvuk za pronalaženje, ponovo pritisnite dugme PAGE (Pronalaženje) ili pritisnite bilo koje dugme na roditeljskoj jedinici.

6.6 Funkcija uspavanke

Napomena:

Pomoću menija roditeljske jedinice možete upravljati funkcijom uspavanke (pogledajte poglavlje 'Opcije iz menija', odeljak 'Funkcija uspavanke').

- 1** Pritisnite dugme za reprodukciju/zaustavljanje ►■ na jedinici za bebu ako želite da pustite trenutno izabranu uspavanku. (Sl. 28)
- 2** Da biste izabrali drugu uspavanku, pritisnite dugme za uspavanku 🎵 na jedinici za bebu u roku od 2 sekunde kako biste se kretali kroz listu uspavanki. (Sl. 29)

Napomena:

Ako dugme za uspavanku 🎵 ne pritisnete u roku od 2 sekunde, počće da se reprodukuje uspavanka koja je prikazana na displeju.

- Na displeju će se pojaviti broj uspavanke i simbol za uspavanku 🎵.
- Reprodukcia izabrane uspavanke biće ponovljena 5 puta uzastopno.
- Ako izaberete opciju „Play all“ (Reprodukuj sve), svaka od 5 uspavanki biće reprodukovana po jednom.

- 3** Da biste zaustavili izabranu uspavanku, ponovo pritisnite dugme za reprodukciju/zaustavljanje ►■ na jedinici za bebu. (Sl. 28)
- 4** Da biste izabrali drugu uspavanku dok se prethodna reprodukuje:
- Pritisnite dugme za uspavanku 🎵 na jedinici za bebu u roku od 2 sekunde da biste se kretali kroz listu uspavanki.

Napomena:

Ako dugme za uspavanku 🎵 ne pritisnete u roku od 2 sekunde, počće da se reprodukuje uspavanka koja je prikazana na displeju.

6.7 Vlažnost

Ako je prisutna veza između jedinice za bebu i roditeljske jedinice, na displeju obe jedinice prikazuje se nivo vlažnosti.

Optimalan nivo vlažnosti iznosi od 40% do 60%. Veoma je važno održati odgovarajući nivo vlažnosti jer to pomaže u zaštiti bebe od iritacije sluzokože, suve i iritirane kože, ispućanih usana i suvog, bolnog grla. Kada sluzokoža ne funkcioniše optimalno ne može da pruži potpunu zaštitu od klica. Ovo povećava šanse da se beba prehladi ili dobije grip i smanjuje bebinu otpornost na infekcije od gljivica i bakterija.

Ultrasonični aparat za vlaženje vazduha kompanije Philips AVENT pomaže u poboljšavanju kvaliteta vazduha i održavanju ugodnog nivoa vlažnosti u bebinjoj sobi. Obratite se lokalnom centru za podršku potrošačima kompanije Philips da biste saznali gde se nalaze distributeri.

Napomena:

Baby monitor samo meri nivo vlažnosti. Ne možete podešavati nivo vlažnosti pomoću baby monitora.

6.8 Upozorenje o gubitku dometa

Ako je roditeljska jedinica van dometa jedinice za bebu, povremeno se oglašava zvučnim signalom, a na displeju se prikazuje poruka „Not Linked“ (Veza nije prisutna). Lampica LINK (Veza) na roditeljskoj jedinici treperi crveno.

Napomena:

Poruka „Not Linked“ (Veza nije prisutna) takođe se pojavljuje na displeju roditeljske jedinice ako je jedinica za bebu isključena.

7 Opcije iz menija

Svim funkcijama moguće je upravljati preko roditeljske jedinice, ali je nekim funkcijama moguće upravljati i preko jedinice za bebu.

7.1 Rad sa menijem - opšta objašnjenja

Napomena:

Mnoge funkcije mogu se koristiti samo kad je uspostavljena veza između jedinice za bebu i roditeljske jedinice.

- 1 Pritisnite dugme MENU (Meni) da biste otvorili meni (Sl. 30).
 - Prva opcija u meniju se pojavljuje na displeju.
- 2 Koristite – i + dugmad da biste izabrali željenu opciju iz menija (Sl. 31).

Napomena:

Strelica označava u kom smeru se možete kretati.

- 3 Pritisnite dugme OK da biste potvrdili (Sl. 32).
- 4 Pritiskajte dugmad + i - za izbor željene postavke.
- 5 Pritisnite dugme OK da biste potvrdili.
 - Nova postavka će zatreperiti jednom. Na displeju će se na kratko prikazati i poruka „Saved“ (Sačuvano), a zatim će nestati.
- 6 Pritisnite dugme MENU (Meni) ponovo da biste napustili meni.

7.2 Režim ECO (Ekološki)

Napomena:

Režim ECO (Ekološki) možete uključivati/isključivati samo u meniju roditeljske jedinice.

Režim ECO (Ekološki) možete da koristite da biste smanjili potrošnju struje aparata. Ako se monitor nalazi na maloj razdaljini od bebe, potrebna je manja snaga za prenos signala i potrošnja struje je manje nego kada se monitor nalazi na većoj razdaljini od bebe. Ako se monitor nalazi na maloj razdaljini od bebe, možete da aktivirate režim ECO (Ekološki). U režimu ECO (Ekološki) aparat troši manje struje, ali i dalje uvek možete jasno da čujete

svoju bebu bez smetnji. Korišćenje baby monitora u režimu ECO (Ekološki) povoljno utiče na zaštitu životne sredine.

Napomena:

Radni domet aparata kada je aktiviran režim ECO (Ekološki) je 260 metara na otvorenom. U zavisnosti od okruženja i drugih ometajućih faktora, opseg može da bude i manji.

- 1 Pomoću dugmadi + i - izaberite opciju „Režim ECO (Ekološki)“ (Sl. 31).
- 2 Pritisnite dugme OK da biste potvrdili (Sl. 32).
- 3 Ako je režim ECO (Ekološki) isključen, na displeju će se pojaviti „On?“ (Uključiti?). Pritisnite dugme OK da biste uključili režim ECO (Ekološki). Ako je režim ECO (Ekološki) uključen, na displeju će se pojaviti „Off?“ (Isključiti?). Pritisnite dugme OK da biste isključili režim ECO (Ekološki).
 - Ako ste režim ECO (Ekološki) podesili na „On“ (Uključeno), roditeljska jedinica će se isključiti, a zatim ponovo uključiti. Na displeju jedinice za bebu i roditeljske jedinice će se pojaviti simbol režima ECO (Ekološki) koji ukazuje na to da obe jedinice rade u režimu ECO (Ekološki).

Napomena:

Nakon uključivanja režima ECO (Ekološki) može da dođe do prekidanja veze između roditeljske jedinice i jedinice za bebu. Ako dođe do toga, možda ste prekoračili radni opseg za režim ECO (Ekološki). U tom slučaju, smanjite udaljenost ili isključite režim ECO (Ekološki).

7.3 Uključivanje/isključivanje noćnog svetla

- 1 Pomoću dugmadi + i - izaberite opciju 'Light' (Svetlo).
- 2 Pritisnite dugme OK da biste potvrdili.
- 3 Ukoliko je noćno svetlo isključeno, na displeju se prikazuje poruka „On?“ (Uključiti?). Pritisnite dugme OK da biste uključili noćno svetlo. Ako je noćno svetlo uključeno, na displeju se pojavljuje poruka „Off?“ (Isključiti?). Pritisnite dugme OK da biste isključili noćno svetlo.

7.4 Funkcija uspavanke

7.4.1 Biranje uspavanke

- 1 Pomoću dugmadi – i +, izaberite opciju 'Lullaby' (Uspavanka).
- 2 Pritisnite dugme OK da biste potvrdili.
- 3 Pritisnite dugme + jednom ili više puta da izaberete jednu od pet uspavanki sa liste ili izaberite 'Play All' (Reprodukuj sve).
- 4 Pritisnite dugme OK da biste potvrdili.
Ako ste izabrali jednu od pet uspavanki, ona će biti reprodukovana 5 puta uzastopno. Ako izaberete opciju „Play all“ (Reprodukuj sve), svaka od 5 uspavanki biće reprodukovana po jednom.

7.4.2 Prelazak na drugu uspavanku

- 1 Pritisnite dugme + da izaberete neku drugu uspavanku sa liste.
- 2 Pritisnite dugme OK da biste potvrdili.

7.4.3 Pauziranje tokom reprodukcije uspavanke

- 1 Pritisnite dugme OK.
 - Poruka „Paused“ (Pauzirano) pojavljuje se na displeju.
- 2 Ponovo pritisnite dugme OK da biste nastavili sa reprodukcijom uspavanke. Ako ne nastavite sa reprodukcijom uspavanke u roku od 30 sekundi, funkcija uspavanke automatski se isključuje. Pojaviće se poruka „Paused“ (Pauzirano), a simbol uspavanke će nestati sa displeja.

7.4.4 Zaustavljanje uspavanke

- 1 Pritisnite dugme + da biste izabrali opciju 'Stop' (Zaustavi) sa liste.
- 2 Pritisnite dugme OK da biste potvrdili.

7.5 Prilagođavanje osetljivosti mikrofona

Napomena:

Osetljivost mikrofona možete podešavati samo u meniju roditeljske jedinice.

Možete postaviti osetljivost mikrofona na jedinici za bebu na željeni nivo. Osetljivost mikrofona možete podešavati jedino ako je uspostavljena veza između jedinice za bebu i roditeljske jedinice, tj. kada lampice LINK (Veza) na jedinici za bebu i roditeljskoj jedinici neprekidno svetle zeleno.

- 1 Pomoću dugmadi – i +, izaberite opciju 'Sensitivity' (Osetljivost).
- 2 Pritisnite dugme OK da biste potvrdili.
- 3 Pomoću dugmadi – i +, izaberite željeni nivo osetljivosti mikrofona na jedinici za bebu. (Sl. 24)

- 1 Minimalni nivo osetljivosti
- 2 Maksimalni nivo osetljivosti

- 4 Pritisnite dugme OK da biste potvrdili.

- Na displeju se pojavljuje poruka 'Saved' (Sačuvano).

Napomena:

Kada je osetljivost mikrofona na jedinici za bebu podešena na visok nivo, on hvata više zvukova i samim tim češće emituje. Rezultat toga je veća potrošnja struje i skraćivanje vremena trajanja baterija.

7.6 Uključivanje/isključivanje zvučnog alarma

Napomena:

Zvučni alarm možete uključivati i isključivati samo u meniju roditeljske jedinice.

Ova funkcija omogućava vam da tiho slušate bebu. Možete isključiti zvuk na roditeljskoj jedinici i još uvek ćete biti obavešteni ako beba počne da plače.

Ako je zvučni alarm uključen, roditeljska jedinica daje zvučni signal čim četvrta lampica za jačinu zvuka počne da svetli dok je zvuk isključen. Osim toga, pozadinsko osvetljenje roditeljske jedinice se uključuje, a na displeju počinje da treperi simbol zvučnog alarma (||●||).

- 1 Pomoću dugmadi + i - izaberite opciju „Alert settings“ (Postavke alarma).
- 2 Pritisnite dugme OK da biste potvrdili.
- 3 Pomoću dugmadi + i - izaberite opciju „Sound alert“ (Zvučni alarm).
- 4 Pritisnite dugme OK da biste potvrdili.
- 5 Ako je alarm isključen, na displeju se prikazuje opcija „On?“ (Uključiti?). Pritisnite dugme OK dugme da biste uključili alarm. Ako je alarm uključen, na displeju se prikazuje opcija „Off?“ (Isključiti?). Pritisnite dugme OK da biste isključili alarm.
 - *Ako ste zvučni alarm podesili na „On“ (Uključeno), simbol zvučnog alarma (🔊) pojavice se na displeju roditeljske jedinice.*

- 4 Pritisnite dugme OK da biste potvrdili.
- 5 Pomoću dugmadi + i - izaberite željenu minimalnu temperaturu.
- 6 Pritisnite dugme OK da biste potvrdili.
- 7 Pomoću dugmadi + i - izaberite željenu maksimalnu temperaturu.
- 8 Pritisnite dugme OK da biste potvrdili.
 - *Na displeju se pojavljuje poruka 'Saved' (Sačuvano).*

7.7 Postavljanje opsega sobne temperature

🔊 Napomena:

Raspon temperature možete podešavati samo u meniju roditeljske jedinice.

Beba će dobro spavati u sobi čija je temperatura između 16°C i 20°C. To je važno pošto beba nema tako razvijenu mogućnost regulacije telesne temperature kao odrasla osoba. Bebi je potrebno više vremena da bi se prilagodila temperaturnim promenama.

Ako ne podesite raspon temperature, baby monitor će vas upozoriti kada temperatura u bebinoj sobi padne ispod 14°C ili pređe 35°C. U tom slučaju, pozadinsko osvetljenje displeja roditeljske jedinice se uključuje, a na displeju se pojavljuje poruka „High“ (Visoka) ili „Low“ (Niska). Da biste promenili podrazumevanu minimalnu i maksimalnu temperaturu, pratite uputstva u nastavku.

🔊 Napomena:

Ako je prisutna veza između jedinice za bebu i roditeljske jedinice, temperatura bebine sobe prikazuje se na displeju obe jedinice.

- 1 Pomoću dugmadi + i - izaberite opciju 'Temperature' (Temperatura).
- 2 Pritisnite dugme OK da biste potvrdili.
- 3 Pomoću dugmadi + i - izaberite opciju 'Range' (Raspon).

7.8 Uključivanje/isključivanje alarma za temperaturu

🔊 Napomena:

Zvučni alarm možete uključivati i isključivati samo u meniju roditeljske jedinice.

🔊 Napomena:

Ako se alarm za temperaturu aktivira suviše često, smanjite podešenu minimalnu temperaturu i/ ili povećajte podešenu maksimalnu temperaturu (pogledajte odeljak 'Postavljanje opsega sobne temperature').

Ako je alarm za temperaturu uključen, roditeljska jedinica se oglašava zvučnim signalom ako je temperatura sobe viša od podešene maksimalne temperature ili ako padne ispod podešene minimalne temperature. Pored toga, pozadinsko osvetljenje displeja roditeljske jedinice se uključuje, a na displeju počinje da treperi simbol alarma za temperaturu (🔊) i pojavljuje se poruka „High“ (Visoka) ili „Low“ (Niska). Ako minimalna i maksimalna temperatura nisu podešene, alarm za temperaturu će se oglasiti kada temperatura sobe padne ispod 14°C ili pređe 35°C.

- 1 Pomoću dugmadi + i - izaberite opciju 'Temperature' (Temperatura).
- 2 Pritisnite dugme OK da biste potvrdili.
- 3 Pomoću dugmadi + i - izaberite opciju 'Alert' (Alarm).
- 4 Pritisnite dugme OK da biste potvrdili.
- 5 Ako je alarm isključen, na displeju se prikazuje opcija „On?“ (Uključiti?). Pritisnite dugme OK dugme da biste uključili alarm. Ako je alarm uključen, na displeju se prikazuje opcija „Off?“ (Isključiti?). Pritisnite dugme OK da biste isključili alarm.

7.9 Uključivanje/isključivanje upozorenja vibracijom

Napomena:

Upozorenje vibracijom možete uključivati i isključivati samo u meniju roditeljske jedinice. Ako je upozorenje vibracijom uključeno, roditeljska jedinica počinje da vibrira čim četvrta lampica za jačinu zvuka počne da svetli pri isključenom zvuku.

- 1 Pomoću dugmadi + i - izaberite opciju „Alert settings“ (Postavke alarma).
- 2 Pritisnite dugme OK da biste potvrdili.
- 3 Pomoću dugmadi + i -, izaberite opciju „Vibration“ (Vibracija).
- 4 Pritisnite dugme OK da biste potvrdili.
- 5 Ako je upozorenje vibracijom isključeno, na displeju će se pojaviti 'On?' (Uključiti?). Pritisnite dugme OK da biste uključili upozorenje vibracijom. Ako je upozorenje vibracijom uključeno, na displeju će se pojaviti 'Off?' (Isključiti?). Pritisnite dugme OK da biste isključili upozorenje vibracijom.

7.10 Izbor jezika displeja

- 1 Pomoću dugmadi + i - izaberite opciju „Settings“ (Postavke).
- 2 Pritisnite dugme OK da biste potvrdili.
- 3 Pomoću dugmadi + i -, izaberite opciju 'Language' (Jezik).
- 4 Pritisnite dugme OK da biste potvrdili.
- 5 Pomoću dugmadi – i +, izaberite željeni jezik.
- 6 Pritisnite dugme OK da biste potvrdili.

7.11 Podešavanje raspona temperature

Napomena:

Raspon temperature možete podešavati samo u meniju roditeljske jedinice.

Raspon temperature možete da podesite u Celzijusima (C) ili Fahrenhajtima (F).

- 1 Pomoću dugmadi + i - izaberite opciju „Settings“ (Postavke).
- 2 Pritisnite dugme OK da biste potvrdili.
- 3 Pomoću dugmadi + i - izaberite opciju „Time scale“ (Raspon temperature).

- 4 Pritisnite dugme OK da biste potvrdili.
- 5 Pomoću dugmadi + i - izaberite opciju „Celsius“ (Celzijus) ili „Fahrenheit“ (Fahrenhajt).

7.12 Funkcija resetovanja

Ova funkcija iz meniju roditeljske jedinice omogućava vam da resetujete roditeljsku jedinicu i jedinicu za bebu, vraćajući podrazumevane postavke. Možete koristiti ovu funkciju ukoliko iskrсну problemi koje ne možete da rešite pomoću predloga iz poglavlja 'Najčešća pitanja'.

- 1 Pomoću dugmadi + i - izaberite opciju „Settings“ (Postavke).
- 2 Pritisnite dugme OK da biste potvrdili.
- 3 Pomoću dugmadi + i - izaberite opciju 'Reset' (Resetovanje).
- 4 Pritisnite dugme OK da biste potvrdili.
 - Poruka „Confirm?“ (Potvrditi?) pojavljuje se na displeju roditeljske jedinice.
- 5 Pritisnite dugme OK da biste potvrdili.
 - Roditeljska jedinica se isključuje, zatim se ponovo uključuje.
 - Obe jedinice su sada vraćene na podrazumevane fabričke vrednosti.

7.12.1 Podrazumevane postavke

Roditeljska jedinica

- Upozorenje vibracijom: isključeno
 - Jezik: engleski
 - Jačina zvuka na zvučniku: 1
 - Osetljivost mikrofona: 5
 - Zvučni alarm: isključen
 - Alarm za temperaturu: isključen
 - Alarm "Temperature low" (Niska temperatura): 14°C
 - Alarm „Temperature high“ (Visoka temperatura): 35°C
 - Raspon temperature: Celzijus
 - Režim ECO (Ekološki): isključen
- Jedinica za bebu

- Jačina zvuka na zvučniku: 3
- Noćno svetlo: isključeno
- Uspavanka: isključena

8 Dodaci

8.1 Kopča za kaiš i traka za nošenje oko vrata

Ako je baterija roditeljske jedinice dovoljno napunjena, možete poneti jedinicu sa sobom po kući i van nje ako jedinicu okačite o kaiš ili pojas pomoću kopče za kaiš ili ako je stavite oko vrata pomoću trake za nošenje oko vrata. To vam omogućava da pratite svoju bebu čak i kad se krećete.

8.1.1 Povezivanje kopče za kaiš

- 1 Pričvrstite kopču za kaiš na roditeljsku jedinicu (Sl. 33).

8.1.2 Uklanjanje kopče za kaiš

- 1 Skinite kopču za kaiš sa roditeljske jedinice.

8.1.3 Povezivanje remena oko vrata

- 1 Umetnite petlju remena oko vrata kroz otvor iza mesta za provlačenje remena. Povucite remen kroz krajnju petlju i pritegnite ga (Sl. 34).

8.1.4 Uklanjanje remena oko vrata

- 1 Provučite remen kroz krajnju petlju i izvucite krajnju petlju iz otvora iza mesta za provlačenje remena.

9 Čišćenje i održavanje

Upozorenje:

Nemojte da uranjate roditeljsku jedinicu ili jedinicu za bebu u vodu i nemojte da ih perete pod mlazom vode.

Upozorenje:

Nemojte da koristite sprej za čišćenje i tečna sredstva za čišćenje.

- 1 Isključite jedinicu za bebu ako je uključena u električnu mrežu i izvadite roditeljsku jedinicu iz punjača.

- 2 Čistite jedinicu za bebu i roditeljsku jedinicu vlažnom tkaninom.

Upozorenje:

Proverite da li je roditeljska jedinica suva pre nego što je vratite na punjač koji je priključen na električnu mrežu.

- 3 Punjač očistite suvom krpom.
- 4 Adaptere čistite suvom krpom.

10 Odlaganje

- Torbicu možete da koristite i za odlaganje baby monitora kada ste na putovanju.
- Kada neko vreme ne nameravate da koristite baby monitor, izvadite nepunjive baterije iz jedinice za bebu i komplet punjivih baterija iz roditeljske jedinice. Roditeljsku jedinicu, jedinicu za bebu, punjač roditeljske jedinice i adaptere čuvajte u torbici za putovanje koju ste dobili u kompletu.

11 Zamena

11.1 Jedinica za bebu

11.1.1 Baterije

Nepunjive baterije jedinice za bebu zamenite isključivo sa četiri nepunjive 1,5V R6 AA baterije.

Napomena:

Savetujemo vam da koristite Philips nepunjive baterije.

11.1.2 Adapter

Adapter jedinice za bebu zamenite isključivo originalnim adapterom. Novi adapter možete naručiti od prodavca ili u Philips servisnom centru.

- Samo UK: SSA-5W-09 UK 075040F
- Druge zemlje: SSA-5W-09 EU 075040F

11.2 Roditeljska jedinica

11.2.1 Baterije

Punjivu bateriju roditeljske jedinice možete da zamenite samo Li-ion 1000mAh baterijom.

11.2.2 Adapter

Adapter roditeljske jedinice zamenite isključivo originalnim adapterom. Novi adapter možete naručiti od distributera ili servisnog centra kompanije Philips.

- Samo UK: SSA-5W-09 UK 075050F
- Druge zemlje: SSA-5W-09 EU 075050F

12 Zaštita okoline

- Aparat koji se više ne može upotrebljavati nemojte da odlažete u kućni otpad, već ga predajte na zvaničnom mestu prikupljanja za reciklažu. Tako ćete doprineti zaštiti okoline (Sl. 35).
- Nepunjive baterije i kompleti baterija sadrže supstance koje mogu da zagađe okolinu. Nepunjive baterije i komplete baterija nemojte bacati sa ostalim kućnim otpadom, već ih predajte ih na odobrenom mestu za prikupljanje otpada. Pre nego što bacite ili predate aparat na zvaničnom mestu za prikupljanje otpada, obavezno izvadite nepunjive baterije i komplete baterija. (Sl. 36)

13 Garancija i servis

Ukoliko vam je potreban servis, informacije ili ako imate neki problem, posetite Web lokaciju kompanije Philips AVENT na adresi www.philips.com/welcome ili se obratite centru za korisničku podršku kompanije Philips u vašoj zemlji (broj telefona ćete pronaći u međunarodnom garantnom listu). Ako u vašoj zemlji ne postoji predstavništvo, obratite se lokalnom prodavcu Philips proizvoda.

14 Najčešća pitanja

U ovom poglavlju su navedena najčešća pitanja o aparatu. Ako ne možete da pronađete odgovor na svoje pitanje, obratite se korisničkoj podršci kompanije Philips u svojoj zemlji.

Šta je režim ECO (Ekološki)? Kako ovaj režim pomaže u očuvanju životne sredine?

- Režim ECO (Ekološki) je razvijen sa ciljem da vam omogući da smanjite potrošnju struje. Ako se monitor nalazi na maloj razdaljini od bebe, potrošnja struje je manje nego kada se monitor nalazi na većoj razdaljini od bebe. Ako se monitor nalazi na maloj razdaljini od bebe, možete da aktivirate režim ECO (Ekološki). Ako uključite režim ECO (Ekološki), baby monitor će trošiti manje struje i imaće povoljniji uticaj na životnu sredinu.

Zašto se indikator napajanja jedinice za bebu i lampica LINK (Veza) na roditeljskoj jedinici ne pale kada pritisnem dugmad za uključivanje/isključivanje na jedinicama?

- Možda je punjiva baterija roditeljske jedinice prazna, a roditeljska jedinica nije na punjaču priključenom u struju. Uključite mali utikač aparata u punjač, a adapter punjača u zidnu utičnicu i stavite roditeljsku jedinicu u punjač. Zatim pritisnite dugme za uključivanje/isključivanje da bi se uspostavila veza sa jedinicom za bebu.
- Možda su nepunjive baterije jedinice za bebu prazne, a jedinica za bebu nije priključena na struju. Zamenite nepunjive baterije ili priključite jedinicu za bebu u struju. Zatim pritisnite dugme za uključivanje/isključivanje da bi se uspostavila veza sa roditeljskom jedinicom.
- Ako lampica LINK (Veza) na roditeljskoj jedinici i dalje ne svetli, upotrebite funkciju resetovanja da biste jedinicu ponovo postavili na podrazumevane vrednosti.

Zašto lampica LINK (Veza) na roditeljskoj jedinici neprestano svetli crveno, a na displeju se prikazuje poruka „Searching“ (Traženje)?

- Roditeljska jedinica i jedinica za bebu su van dometa. Pomerite roditeljsku jedinicu bliže jedinici za bebu.
- Jedinica za bebu je možda isključena. Uključite jedinicu za bebu.
- Režim ECO (Ekološki) je uključen, ali je radni opseg preveliki. Približite roditeljsku jedinicu jedinici za bebu ili isključite režim ECO (Ekološki).

Zašto na displeju jedinice za bebu treperi simbol baterije?

- Nepunjive baterije u jedinici za bebu su skoro istrošene. Zamenite nepunjive baterije ili uključite jedinicu za bebu u struju (pogledajte poglavlje "Pre upotrebe").

Zašto roditeljska jedinica ispušta zvučni signal?

- Ako roditeljska jedinica daje zvučni signal dok lampica LINK (Veza) neprestano treperi crveno, a poruka „Searching“ (Traženje) se prikazuje na displeju, prekinuta je veza sa jedinicom za bebu. Približite roditeljsku jedinicu jedinici za bebu.
- Ako roditeljska jedinica daje zvučni signal i simbol baterije na displeju prikazuje praznu bateriju, punjiva baterija roditeljske jedinice je skoro prazna. Napunite punjivu bateriju.
- Ako ste isključili zvuk dok je zvučni alarm uključen, roditeljska jedinica daje zvučni signal čim četvrta lampica za nivo zvuka počne da svetli jer je jedinica za bebu uhvatila zvuk.
- Ako ste postavili raspon temperature sobe na roditeljskoj jedinici, a alarm za temperaturu je uključen, roditeljska jedinica daje zvučni signal kada temperatura padne ispod podešenog nivoa ili ispod 14°C ili kada se temperatura popne iznad podešenog nivoa ili iznad 35°C.
- Jedinica za bebu je možda isključena. Uključite jedinicu za bebu.

Zašto aparat ispušta visok zvuk?

- Jedinice su možda suviše blizu jedna drugoj. Proverite da li su jedinica za bebu i roditeljska jedinica najmanje 1 metar/3 stope udaljene jedna od druge.
- Jačina zvuka na roditeljskoj jedinici je možda postavljena na suviše visok nivo. Smanjite jačinu zvuka na roditeljskoj jedinici.

Zašto ne čujem zvuke/Zašto ne čujem kada beba plače?

- Jačina zvuka na roditeljskoj jedinici je možda postavljena na suviše nizak nivo ili je možda isključena. Pojačajte jačinu zvuka na roditeljskoj jedinici.
- Nivo osetljivosti mikrofona jedinice za bebu je možda postavljen na suviše nizak nivo. Postavite osetljivost mikrofona roditeljske jedinice na viši nivo.
- Jedinica za bebu i roditeljska jedinica su možda van dometa. Smanjite razmak između jedinica.

Zašto roditeljska jedinica reaguje suviše brzo na različite zvukove?

- Jedinica za bebu takođe hvata i druge zvukove a ne samo zvukove bebe. Približite jedinicu bebi (ali pazite da minimalna distanca bude 1 metar/3 stope).
- Nivo osetljivosti mikrofona jedinice za bebu je možda postavljen na suviše visok nivo. Postavite osetljivost mikrofona roditeljske jedinice na niži nivo.

Zašto roditeljska jedinica reaguje suviše sporo na plač bebe?

- Nivo osetljivosti mikrofona jedinice za bebu je možda postavljen na suviše nizak nivo. Postavite osetljivost mikrofona roditeljske jedinice na viši nivo.

Zašto se nepunjive baterije iz jedinice za bebu brzo istroše?

- Nivo osetljivosti mikrofona jedinice za bebu je možda postavljen na suviše visok nivo, pa zato jedinica za bebu češće vrši transmisiju. Postavite osetljivost mikrofona roditeljske jedinice na niži nivo.

- Jačina zvuka jedinice za bebu je možda postavljena na suviše visok nivo, pa jedinica za bebu troši mnogo energije. Smanjite jačinu zvuka na jedinici za bebu.
- Možda ste postavili maksimalnu temperaturu sobe koja je niža od stvarne temperature sobe ili minimalnu temperaturu sobe koja je viša od stvarne temperature sobe. U tom slučaju, displej će biti uključen sve vreme, pa će i potrošnja energije jedinice za bebu biti veća. Ovo utiče na to da se nepunjive baterije jedinice bebu brzo isprazne.
- Možda ste uključili noćno svetlo. Ako želite da koristite noćno svetlo, preporučujemo da jedinica za bebu bude priključena na električnu mrežu.

Zašto punjenje roditeljske jedinice traje duže od 4 sata?

- Roditeljska jedinica je možda uključena za vreme punjenja. Isključite roditeljsku jedinicu za vreme punjenja.

Specifikovan radni domet baby monitora je 330 metara / 1000 stopa. Zašto moj baby monitor radi samo na mnogo kraćoj razdaljini od navedene?

- Specifikacija dometa važi samo na otvorenom. Unutar kuće, radni domet je ograničen brojem i vrstom zidova i/ili plafona koji razdvajaju jedinice. Unutar kuće, radni domet će biti najviše 50 metara/150 stopa.
- Režim ECO (Ekološki) je uključen. Kada jedinica za bebu radi u režimu ECO (Ekološki), radni opseg je 260 metara / 800 stopa na otvorenom. Unutar kuće radni domet je ograničen brojem i vrstom zidova i/ili plafona koji razdvajaju jedinice. Približite roditeljsku jedinicu jedinici za bebu ili isključite režim ECO (Ekološki).

Zašto se veza gubi s vremena na vreme? Zašto ima prekida u zvuku?

- Jedinica za bebu i roditeljska jedinica su verovatno blizu spoljne granice radnog dometa. Probajte na drugoj lokaciji ili smanjite rastojanje između jedinica. Obratite pažnju da je potrebno oko 30 sekundi da se veza ponovo uspostavi.

- Možda se roditeljsku jedinicu postavili pored predajnika ili drugog DECT aparata, kao što je DECT telefon ili drugi baby monitor koji radi na 1,8 GHz/1,9 GHz. Udaljite roditeljsku jedinicu od drugih aparata dok veza ne bude ponovo uspostavljena.

Šta se dešava u slučaju nestanka napajanja?

- Ukoliko je roditeljska jedinica dovoljno napunjena, nastaviće da radi i u slučaju nestanka struje, kako na punjaču, tako i izvan njega. Ukoliko se u jedinici za bebu nalaze baterije, i ona nastavlja da radi u slučaju nestanka struje.

Da li je moj baby monitor bezbedan od prisluškivanja i smetnji?

- DECT tehnologija u ovom baby monitoru garantuje da neće biti smetnji sa drugih aparata i da neće biti prisluškivanja.

Vreme rada roditeljske jedinice trebalo bi da bude do 24 sata. Zašto je vreme rada moje roditeljske jedinice kraće?

- Kada se punjiva baterija roditeljske jedinice napuni prvi put, vreme rada biće kraće od 24 časa. Punjiva baterija dostiže svoj puni kapacitet tek nakon četiri ciklusa punjenja i pražnjenja.
- Jačina zvuka na jedinici za bebu je možda postavljena na suviše visok nivo, što izaziva da jedinica za bebu troši puno energije. Smanjite jačinu zvuka na jedinici za bebu.
- Nivo osetljivosti mikrofona jedinice za bebu je možda postavljen na suviše visok nivo, pa zato roditeljska jedinica troši mnogo energije. Postavite osetljivost mikrofona roditeljske jedinice na niži nivo.

Zašto se simbol za bateriju ne pojavljuje na displeju roditeljske jedinice kada počnem sa punjenjem roditeljske jedinice?

- Ako punit roditeljsku jedinicu prvi put ili nakon duže pauze, možda će proći nekoliko minuta dok se simbol za bateriju pojavi na displeju.

1 Вступ

Вітаємо Вас із покупкою та ласкаво просимо до клубу Philips AVENT! Щоб уповні скористатися підтримкою, яку пропонує Philips AVENT, зареєструйте свій виріб на веб-сайті www.philips.com/welcome.

Компанія Philips AVENT впродовж багатьох років виробляє якісні, надійні та корисні для батьків товари для догляду за дітьми. Ця система контролю за дитиною Philips AVENT забезпечує цілодобову підтримку і дозволяє постійно чути малюка без жодних шумів. Технологія DECT гарантує відсутність перешкод і чіткий сигнал між дитячим і батьківським блоками. Сенсор температури і вологості дозволяє контролювати повітря у кімнаті дитини, а також встановлювати власні налаштування для забезпечення здорового та комфортного клімату.

Система контролю за дитиною SCD535 має режим ECO (Екорезим), який дозволяє зменшити рівень споживання енергії, не втрачаючи зв'язку з дитиною.





2 Загальний опис (Мал. 1)

А Батьківський блок

- 1 Кнопка "увімк./вимк." 
- 2 Отвір для фіксатора на пояс
- 3 Кнопка TALK (Розмова)
- 4 Кнопка MENU (Меню)
- 5 Індикатор LINK (Зв'язок)
- 6 Мікрофон
- 7 Гучномовець
- 8 Кнопки меню та гучності +/-
- 9 Кнопка ОК
- 10 Дисплей
- 11 Індикатори рівня звуку
- 12 Фіксатор на пояс
- 13 Адаптер

- 14 Малий штекер пристрою
- 15 Зарядний блок
- 16 Індикатор заряду
- 17 Ремінець для шиї
- 18 Відділення для комплекту акумуляторних батарей
- 19 Отвір для ремінця на шию
- 20 Кришка відділення для комплекту акумуляторних батарей
- 21 Комплект акумуляторних батарей (у комплекті)

В Дитячий блок

- 1 Кнопка "увімк./вимк." 
- 2 Кнопка PAGE (Виклик)
- 3 Дисплей
- 4 Індикатор роботи
- 5 Кнопки регулювання гучністю +/-
- 6 Кнопка нічника 
- 7 Кнопка колискової 
- 8 Кнопка відтворення/зупинення 
- 9 Мікрофон
- 10 Адаптер
- 11 Великий штекер пристрою
- 12 Отвори для охолодження
- 13 Гучномовець
- 14 Сенсор температури і вологості
- 15 Роз'єм для великого штекера
- 16 Звичайні батареї (не входять у комплект)
- 17 Відділення для звичайних батарей
- 18 Кришка відділення для звичайних батарей

С Дисплей

- 1 Попередження про температуру
- 2 Індикація температури в кімнаті (за Цельсієм або Фаренгейтом)
- 3 Попередження про звуки
- 4 Індикація рівня вологості
- 5 Символ пошуку
- 6 Символ колискової
- 7 Символ нічника
- 8 Символ батареї
- 9 Символ ECO (Екорезим)

10 Індикації гучності/чутливості мікрофона

- Інші індикації дисплея (не зображено):
- "High" (Висока) = температура в кімнаті вища за встановлену в меню
- "Low" (Низька) = температура в кімнаті нижча за встановлену в меню
- "Not linked" (Немає зв'язку) = немає зв'язку між блоками*
- "Paused" (Призупинено) = призупинена коливка
- "Searching" (Пошук) = блоки шукають зв'язок*
- "Linked" (З'єднано) = блоки з'єднані*
- "Talk" (Розмова) = функція розмови активна

* Відображається лише на батьківському блоці.

D Дорожній футляр

3 Важлива інформація

Перед тим як використовувати пристрій, уважно прочитайте цей посібник користувача і зберігайте його для майбутньої довідки.

3.0.1 Небезпечно

- Ніколи не занурюйте жодної частини пристрою у воду чи іншу рідину.
- Не ставте пристрій у місця, де на нього може потрапити вода чи будь-яка інша рідина.
- Не ставте на дитячий блок предметів з рідиною.

3.0.2 Увага!

- Перед тим, як під'єднувати зарядний пристрій до мережі, перевірте, чи збігається напруга на адаптерах дитячого блока та зарядного пристрою із напругою у мережі.
- Для під'єднання дитячого блока до мережі використовуйте лише адаптер, що додається.
- Для зарядження батьківського блока використовуйте лише зарядний пристрій та адаптер, що додаються.
- Адаптери містять трансформатор. Для запобігання небезпеки не від'єднуйте адаптери з метою заміни іншими.
- Якщо адаптери пошкоджені, для уникнення небезпеки завжди замінійте їх оригінальними. Інформацію про відповідний тип адаптера див. у розділі "Заміна".
- Якщо зарядний пристрій батьківського блока пошкоджений, обов'язково замінійте його оригінальним.
- Ніколи не використовуйте систему контролю за дитиною у вологому середовищі чи близько до води.
- Не відкривайте корпус дитячого блока і батьківського блока (за винятком батарейного відсіку) для запобігання ураженню електричним струмом.
- Цей пристрій не призначено для користування особами (включаючи дітей) з послабленими фізичними відчуттями чи розумовими здібностями, або без належного досвіду та знань, крім випадків користування під наглядом чи за вказівками особи, яка відповідає за безпеку їх життя.
- Дорослі повинні стежити, щоб діти не бавилися пристроєм.

3.0.3 Увага

- Використовуйте і зберігайте пристрій за температури від 7 °C до 40 °C.
- Оберегайте дитячий і батьківський блоки від надмірного нагрівання чи охолодження та від дії прямих сонячних променів. Не кладіть дитячий та батьківський блоки близько до джерела тепла.

- Дитячий блок і шнур повинні завжди бути недосяжні для дітей (принаймні, на відстані 1 метр/3 фути).
- Ніколи не кладіть дитячий блок у дитяче ліжко чи манеж.
- Ніколи нічим не накривайте батьківський і дитячий блоки (наприклад, рушником чи одягом). Вентиляційні отвори дитячого блока повинні завжди бути відкриті.
- Якщо батьківський блок поставити біля передавача чи іншого пристрою DECT (наприклад, телефону DECT або бездротового маршрутизатора Інтернету), можна втратити зв'язок із дитячим блоком. Перемістіть систему контролю за дитиною подалі від інших бездротових пристроїв, щоб відновити зв'язок.
- Увімкнені мобільні телефони поблизу системи контролю за дитиною можуть перешкоджати її роботі.
- Повністю уникнути радіоперешкод неможливо, тож радіосигнали можуть впливати на якість звуку системи контролю за дитиною.

3.0.4 Загальна інформація

- Ця система контролю за дитиною є допоміжним пристроєм. Він не призначений для заміни відповідального і належного батьківського нагляду і не повинен використовуватися в таких цілях.
- Вжійте всіх потрібних заходів для безпечного сну дитини .
- Сенсор вологості та температури лише вимірює температуру і рівень вологості у дитячій кімнаті. Його не можна використовувати для регулювання чи налаштування температури та вологості у кімнаті.

3.0.5 Важлива інформація про звичайні батареї та комплект акумуляторних батарей

- Під впливом сонячних променів, вогню, високої температури тощо звичайні батареї та комплект акумуляторних батарей можуть вибухнути.
- Для запобігання вибуху завжди вставляйте у батьківський блок комплект акумуляторних батарей відповідного типу. Не використовуйте звичайні батареї.
- Для запобігання вибуху завжди вставляйте у дитячий блок звичайні батареї відповідного типу. Дитячий блок не має функції заряджання.
- Коли Ви вставляєте або замінюєте батареї, руки мають бути сухими.
- Щоб запобігти пошкодженню внаслідок витікання електроліту зі звичайних батарей або комплекту акумуляторних батарей:
 - 1 Не піддавайте пристрій дії температури вище 35 °С.
 - 2 Виймайте комплект акумуляторних батарей батьківського блока та звичайні батареї дитячого блока, якщо Ви не плануєте користуватися пристроєм протягом місяця або довше.
 - 3 Не залишайте розряджені батареї в дитячому блоці.
- Утилізуйте звичайні батареї та комплект акумуляторних батарей належним чином (див. розділ "Навколишнє середовище").

3.0.6 Електромагнітні поля (ЕМП)

Цей пристрій Philips AVENT відповідає всім стандартам, які стосуються електромагнітних полів (ЕМП). Згідно з останніми науковими дослідженнями, пристрій є безпечним у використанні за умов правильної експлуатації відповідно до інструкцій, поданих у цьому посібнику користувача.

4 Підготовка до використання

4.1 Дитячий блок

Дитячий блок може працювати від мережі чи звичайних батарей. Навіть якщо Ви маєте намір використовувати блок із живленням від мережі, радимо вставити звичайні батареї. Це гарантуватиме роботу пристрою у випадку збою в електропостачанні.

4.1.1 Робота від мережі

- 1 Вставте великий штекер пристрою в дитячий блок, а адаптер вставте в розетку на стіні (Мал. 2).

4.1.2 Робота від звичайних батарей

Дитячий блок живиться від чотирьох батарей R6 AA 1,5 В (не входять у комплект). Наполегливо радимо використовувати батареї Philips LR6 PowerLife.

Не використовуйте акумуляторні батареї, бо дитячий блок не має функції зарядження. Вставляйте батареї у дитячий блок, якщо Ви не хочете під'єднувати його до електромережі, або для продовження його роботи у разі збою в електромережі. Заміняйте батареї, якщо індикатор на дитячому блоці повідомляє про низький рівень заряду (на дисплеї блимає символ розрядженої батареї і відображається текст "Battery low" (Батарея розрядилася).

Попередження:

Від'єднайте дитячий блок і вставте звичайні батареї, звертаючи увагу на те, щоб блок і руки були сухими.

- 1 Зніміть кришку відділення для звичайних батарей (Мал. 3).
- 2 Вставте чотири звичайні батареї (Мал. 4).

Примітка:

Перевірте, чи полюси "+" і "-" батарей розташовані правильно.

- 3 Встановіть кришку на місце (Мал. 5).

4.2 Батьківський блок

4.2.1 Робота від комплекту акумуляторних батарей

Батьківський блок постачається з комплектом акумуляторних літій-іонних батарей 1000 мАгод.

Зарядіть батьківський блок перед першим використанням або коли з'явиться позначка про низький заряд батарей (на дисплеї засвічується символ порожньої батареї, і батьківський блок видає звукові сигнали). Батьківський блок починає повідомляти про низький заряд комплекту батарей за 30 хвилин перед тим, як заряд буде повністю вичерпано.

Примітка:

Якщо комплект акумуляторних батарей повністю розрядиться, батьківський блок автоматично вимкнеться і втратить зв'язок із дитячим блоком.

- 1 Зніміть кришку відділення для акумуляторних батарей (Мал. 6).
- 2 Встановіть комплект акумуляторних батарей (Мал. 7).
- 3 Встановіть кришку на місце (Мал. 8).
- 4 Вставте малий штекер у зарядний пристрій, а адаптер у розетку електромережі, потім встановіть батьківський блок у зарядний пристрій (Мал. 9).
 - На зарядному пристрої засвічується індикатор заряду.
 - На дисплеї відображається символ зарядження батареї, що означає, що батьківський блок заряджається.
- 5 Залишіть батьківський блок у зарядному пристрої, доки комплект батарей повністю не зарядиться.
 - Під час зарядження індикатор заряду на зарядному пристрої світиться без блимання.
 - Коли комплект акумуляторних батарей повністю зарядиться, на дисплеї батьківського блока з'явиться символ зарядженої батареї .

- Під час першого зарядження або після тривалої перерви вимкніть батьківський блок і заряджайте його безперервно протягом щонайменше 10 годин.
- Зарядження зазвичай триває 4 години, але може тривати й довше, якщо батьківський блок буде увімкнений. Щоб якомога швидше зарядити батьківський блок, заряджайте його вимкненим.
- Повністю заряджений комплект акумуляторних батарей забезпечує до 24 години автономної роботи батьківського блока.

ⓘ Примітка:

Після першого зарядження батарей дитячого блока час роботи становить менше 24 годин. Комплект батарей досягне повної потужності лише тоді, коли їх повністю зарядити і розрядити чотири рази.

ⓘ Примітка:

Коли батьківський блок не є на зарядному пристрою, комплект батарей поступово розрядиться, навіть якщо батьківський блок буде вимкнений.

5 Застосування пристрою

- 1** Поставте батьківський і дитячий блоки в одній кімнаті, щоб перевірити наявність зв'язку (Мал. 10).
Дитячий блок повинен бути на відстані принаймні 1 метр/3 фути від батьківського.
- 2** Натисніть і утримуйте кнопку "увімк./вимк."  на дитячому блоці, поки не засвітиться зелений індикатор увімкнення. (Мал. 11)

ⓘ Примітка:

Індикатор увімкнення завжди світиться зеленим світлом, навіть коли немає зв'язку з батьківським блоком.

- Індикатор нічника засвічується на короткий час, і потім знову згасає.
- Дисплей засвічується, і на ньому з'являється символ батареї (Мал. 12).
- Через 2 секунди на дисплеї відобразяться значення температури і вологості (Мал. 13).

- 3** Натисніть і утримуйте кнопку "увімк./вимк."  на батьківському блоці, доки на короткий час не засвітяться індикатори рівня гучності. (Мал. 14)

- Дисплей згасає, і на ньому з'являється символ батареї (Мал. 15).
- Індикатор LINK (Зв'язок) заблимає червоним кольором, а на дисплеї з'явиться повідомлення "Searching" (Пошук) (Мал. 16).
- Індикатор LINK (Зв'язок) на батьківському блоці світиться зеленим кольором без блимання, коли між дитячим і батьківським блоком встановлено зв'язок. На дисплеї відображається повідомлення "Linked" (З'єднано) (Мал. 17).
- Через 2 секунди повідомлення "Linked" (З'єднано) згасає, і на дисплеї відображаються значення температури та вологості. (Мал. 18)
- Після першого увімкнення батьківського блока на дисплеї з'явиться повідомлення "Language" (Мова). Виберіть бажану мову (див. розділ "Параметри меню", підрозділ "Налаштування мови дисплея") (Мал. 19).
- Якщо не вдається встановити зв'язок, індикатор "LINK" (Зв'язок) на батьківському блоці блимає червоним світлом. Батьківський блок час від часу подає звукові сигнали, а на дисплеї з'являється повідомлення "Searching" (Пошук), а потім – "Not Linked" (Немає зв'язку) (Мал. 20).

5.1 Встановлення дитячого блоку

- 1 Покладіть дитячий блок на відстані принаймні 1 метр (3 фути) від дитини (Мал. 21).
- 2 Покладіть батьківський блок в межах робочого діапазону дитячого блоку. Для уникнення акустичного зворотного зв'язку батьківський блок повинен бути розташований на відстані принаймні 1 метр (3 фути) від дитячого (Мал. 10). Детальнішу інформацію про робочий діапазон можна знайти нижче в розділі "Робочий діапазон".

5.1.1 Робочий діапазон

Робочий діапазон системи контролю за дитиною становить 330 метрів на відкритому просторі. Залежно від оточення та інших факторів, які можуть створювати перешкоди, робочий діапазон може бути меншим. У приміщенні робочий діапазон становить до 50 метрів.

Примітка:

Якщо увімкнено режим ECO (Екорезим), робочий діапазон системи контролю за дитиною також зменшується. Читайте підрозділ "Режим ECO (Екорезим)" у розділі "Параметри меню".

Сухі матеріали	Товщина матеріалів	Втрата діапазону
Дерево, штукатурка, картон, скло (без металу, дротів або свинцю)	< 30 см/12 дюймів	0-10%
Цегла, клеєна фанера	< 30 см/12 дюймів	5-35%
Залізобетон	< 30 см/12 дюймів	30-100%
Металеві решітки або бруски	< 1 см/0,4 дюйма	90-100%
Металеві або алюмінієві листи	< 1 см/0,4 дюйма	100%

Для вологих матеріалів втрата діапазону може становити до 100%.

6 Характеристики

Подані функції описані в розділі "Параметри меню", оскільки ними можна керувати лише з меню батьківського блоку:

- Налаштування чутливості мікрофона
- Попередження про звуки "увімк./вимк."
- Налаштування діапазону кімнатної температури (мінімальна і максимальна температура)
- Попередження про температуру "увімк./вимк."
- Попередження з вібруванням увімк./вимк.
- Увімкнення/вимкнення режиму ECO (Екорезим)
- Вибір температурної шкали (за Фаренгейтом або Цельсієм)

6.1 Налаштування гучності гучномовця

- 1 Натискайте кнопки регулювання гучності "+" чи "-" на дитячому блоці, доки не буде вибрано бажаного рівня гучності гучномовця для дитячого блоку (Мал. 22).
- 2 Натискайте кнопки регулювання гучності "+" чи "-" на дитячому блоці, доки не буде вибрано бажаного рівня гучності гучномовця для дитячого блоку (Мал. 23).
 - На дисплеї з'являється візуальна інформація про налаштування гучності блоків: (Мал. 24)
 - 1 мінімальна гучність (батьківський і дитячий блоки)
 - 2 максимальна гучність (батьківський і дитячий блоки)

Примітка:

Якщо вибрано найменше значення гучності, на дисплеї з'являється "OFF" (Вимк.).

Примітка:

Якщо налаштовано високий рівень гучності, блоки споживатимуть більше енергії.

6.2 Функція розмови

Кнопка TALK (Розмова) на батьківському блоці використовується для розмови з дитиною (наприклад, для її заспокоєння).

- 1 Натисніть і утримуйте кнопку TALK (Розмова) і чітко говоріть у мікрофон з відстані 15-30 см (Мал. 25).
 - Зелений індикатор LINK (Зв'язок) починає блимати червоним світлом, а на дисплеї з'являється повідомлення "Talk" (Розмова).
- 2 По завершенні відпустіть кнопку TALK (Розмова).

6.3 Індикатори рівня звуку





Батьківський блок постійно контролює рівень звуку в дитячій кімнаті, а індикатори рівня звуку повідомляють, чи дитина активна. Якщо дитина плаче, індикатори рівня звуку на дитячому блоці засвічуються.

- Поки дитячий блок не виявлятиме звуків, на батьківському блоці не буде жодного індикатора рівня звуку.
- Коли дитячий блок вловлює звук, на батьківському блоці засвічуються один або кілька індикаторів рівня звуку. Кількість засвічених індикаторів відповідає гучності звуку, який вловив дитячий блок.

6.4 Нічник

Примітка:

У меню батьківського блока можна також вмикати або вимикати нічник (див. розділ "Параметри меню", підрозділ "Нічник").

- 1 Щоб увімкнути нічник, натисніть кнопку нічника  на дитячому блоці. (Мал. 26)
 - На дисплеї батьківського блока з'являється індикація .
- 2 Щоб вимкнути нічник, знову натисніть кнопку нічника 
 - Нічник поступово згасає, а потім повністю вимикається.
 -  зникає з дисплея батьківського блока.

Порада:

Коли дитячий блок живиться від звичайних батарей, вимикайте нічник. Це збереже енергію.

6.5 Пошуковий виклик батьківському блоку

Якщо Ви не можете знайти батьківський блок, можна скористатися кнопкою PAGE (Виклик) на дитячому блоці, щоб його знайти.

Примітка:



Функція виклику працює лише коли батьківський блок увімкнений.

- 1 Натисніть кнопку PAGE (Виклик) на дитячому блоці (Мал. 27).
 - На дисплеях дитячого та батьківського блоків з'являється повідомлення "Paging" та символ пошук.
 - Батьківський блок видає попереджувальні сигнали.
- 2 Щоб вимкнути ці сигнали, знову натисніть кнопку PAGE (Виклик) або натисніть будь-яку кнопку на батьківському блоці.

6.6 Функція колискової

Примітка:

У меню батьківського блока можна також керувати функцією колискової (див. розділ "Параметри меню", підрозділ "Функція колискової").

- 1 Щоб відтворити вибрану колискову, натисніть кнопку відтворення/зупинення  на дитячому блоці. (Мал. 28)
- 2 Щоб вибрати наступну колискову зі списку, протягом 2 секунд натисніть кнопку колискової  на дитячому блоці. (Мал. 29)

Примітка:

Якщо протягом більше 2 секунд не натиснути кнопки колискової , почне відтворюватися вказана на дисплеї колискова.

- Номер колискової з'являється на дисплеї разом із символом колискової .

- *Вибрана колискова повторюється 5 разів поспіль.*
- *Якщо вибрати “play all” (вигтоворити всі), усі 5 колискових вигтоворюються один раз.*

3 Щоб вимкнути колискову, знову натисніть кнопку відтворення/зупинення ►■ на дитячому блоці. (Мал. 28)

4 Щоб вибрати іншу колискову під час відтворення колискової:

- Щоб вибрати наступну колискову зі списку, протягом 2 секунд натисніть кнопку колискової 🎵 на дитячому блоці.

🔊 Примітка:

Якщо протягом більше 2 секунд не натиснути кнопки колискової 🎵, почне відтворюватися вказана на дисплеї колискова.

6.7 Вологість

Коли між дитячим і батьківським блоками немає зв'язку, на дисплеях обох блоків відображається рівень вологості. Оптимальний рівень вологості становить від 40% до 60%. Надзвичайно важливо підтримувати відповідний рівень вологості, адже це допомагає захистити дитину від подразнень слизової оболонки, сухої та сверблячої шкіри, тріскання губ та сухості й болю в горлі. Коли слизова оболонка функціонує не оптимально, вона не може повністю захистити дитину від усіх видів мікроорганізмів. Це збільшує шанси дитини простудитися чи захворіти на грип, і зменшує опір грибковим інфекціям та бактеріям. Ультразвуковий зволожувач повітря Philips AVENT допоможе покращити якість повітря і підтримувати комфортний рівень вологості в кімнаті дитини. З метою придбання звертайтеся до місцевого Центру обслуговування клієнтів Philips.

🔊 Примітка:

Система контролю за дитиною вимірює лише рівень вологості. З її допомогою неможливо відрегулювати рівень вологості.

6.8 Попередження про вихід за межі діапазону

Коли батьківський блок потрапляє за межі діапазону прийому сигналів дитячого блока, він час від часу подає звукові сигнали, а на дисплеї з'являються повідомлення “Searching” (Пошук) та “Not linked” (Немає зв'язку). Індикатор “LINK” (Зв'язок) на батьківському блоці блимає червоним світлом.

🔊 Примітка:

Якщо дитячий блок вимкнений, на дисплеї батьківського блока з'явиться також повідомлення “Not Linked” (Немає зв'язку).

7 Параметри меню

Усі функції доступні у меню батьківського блока, однак деякі функції можна також налаштувати в меню дитячого блока.

7.1 Робота з меню – загальні принципи

🔊 Примітка:

Функціями меню можна управляти лише коли між дитячим та батьківським блоком встановлений зв'язок.

1 Щоб відкрити меню, натисніть кнопку MENU (Меню) (Мал. 30).

- *На дисплеї з'являється перший параметр меню.*

2 За допомогою кнопок “-” і “+” виберіть бажаний параметр меню (Мал. 31).

🔊 Примітка:

Стрілка вказує напрямок навігації.

3 Натисніть кнопку ОК для підтвердження (Мал. 32).

4 За допомогою кнопок “+” та “-” виберіть бажане налаштування.

5 Натисніть кнопку ОК для підтвердження.

- Нове налаштування блимає один раз. Повідомлення "saved" (збережено) також блимає один раз, а потім зникає.

6 Щоб вийти з меню, натисніть кнопку MENU (Меню) знову.

7.2 Режим ECO (Екорезим)

ⓘ Примітка:

Увімкнути та вимкнути режим ECO (Екорезим) можна лише в меню батьківського блока. Використовувати режим ECO (Екорезим) можна для зменшення рівня споживання енергії пристроєм. Контроль за дитиною на малій відстані передбачає меншу потужність передачі сигналів та менші енерговитрати, ніж контроль на великій відстані. У разі контролю за дитиною на малій відстані можна увімкнути режим ECO (Екорезим). У режимі ECO (Екорезим) пристрій споживає менше енергії, але завжди гарантує чітку передачу сигналів з дитячого блока на батьківський блок. Використання системи контролю за дитиною у режимі ECO (Екорезим) сприяє захисту довкілля.

ⓘ Примітка:

Робочий діапазон системи контролю за дитиною у режимі ECO (Екорезим) становить 260 метрів на відкритому просторі. Залежно від оточення та інших факторів, які можуть створювати перешкоди, робочий діапазон може бути меншим.

- 1** За допомогою кнопок "+" та "-" виберіть "ECO mode" (Екорезим) (Мал. 31).
- 2** Натисніть кнопку ОК для підтвердження (Мал. 32).
- 3** Якщо режим ECO (Екорезим) вимкнено, на дисплеї відображається "On?" (Увімкнути?). Натисніть кнопку ОК, щоб увімкнути режим ECO (Екорезим). Якщо режим ECO (Екорезим) увімкнено, на дисплеї відображається "Off?" (Вимкнути?). Натисніть кнопку ОК, щоб вимкнути режим ECO (Екорезим).
 - Якщо увімкнути режим ECO (Екорезим), батьківський блок вимикається, а потім

знову вмикається. На дисплеї дитячого та батьківського блоків з'являється символ режиму ECO (Екорезим), повідомляючи про роботу обох блоків у режимі економії енергії.

ⓘ Примітка:

Коли увімкнено режим ECO (Екорезим), зв'язок між батьківським та дитячим блоками може втрачатися. Це може означати, що робоча віддаль надто велика для роботи пристрою в режимі ECO (Екорезим). Зменшіть робочу віддаль або вимкніть режим ECO (Екорезим).

7.3 Нічник "увімк./вимк."

- 1** За допомогою кнопок "+" та "-" виберіть "Light" (Світло).
- 2** Натисніть кнопку ОК для підтвердження.
- 3** Якщо нічник вимкнений, на дисплеї відобразиться "On?" (Увімкнути?). Натисніть кнопку ОК, щоб увімкнути нічник. Якщо нічник увімкнений, на дисплеї відображається "Off?" (Вимкнути?). Натисніть кнопку ОК, щоб вимкнути нічник.

7.4 Функція колискової

7.4.1 Вибір колискової

- 1** За допомогою кнопок "+" і "-" виберіть "Lullaby" (Коліскова).
- 2** Натисніть кнопку ОК для підтвердження.
- 3** Натисніть кнопку "+" один чи декілька разів, щоб вибрати одну із п'яти колискових зі списку чи вибрати "Play All" (Відтворити всі).
- 4** Натисніть кнопку ОК для підтвердження. Якщо вибрано одну із п'яти колискових, вона відтворюватиметься 5 разів поспіль. Якщо вибрати "play all" (відтворити всі), усі 5 колискових відтворюються один раз.

7.4.2 Увімкнення іншої колискової

- 1** Натисненням кнопки "+" виберіть іншу колискову зі списку.
- 2** Натисніть кнопку ОК для підтвердження.

7.4.3 Призупинення відтворення колискової

- 1 Натисніть кнопку ОК.
 - На дисплеї відображається повідомлення "Paused" (Призупинено).
- 2 Натисніть кнопку ОК ще раз, щоб продовжити відтворення колискової. Якщо протягом 30 секунд не продовжити відтворення колискової, функція колискової вимкнеться автоматично. Повідомлення "Paused" (Призупинено) і символ колискової зникнуть.

7.4.4 Зупинення колискової

- 1 Натисніть кнопку "+", щоб вибрати зі списку пункт "Stop" (Зупинити).
- 2 Натисніть кнопку ОК для підтвердження.

7.5 Налаштування чутливості мікрофона

Примітка:

Чутливість мікрофона можна відрегулювати лише з меню батьківського блока.

Чутливість мікрофона дитячого блока можна налаштувати до бажаного рівня. Змінити чутливість мікрофона можна лише тоді, коли між дитячим і батьківським блоками встановлено зв'язок, тобто коли індикатор LINK (Зв'язок) на батьківському блоці світиться зеленим кольором без блимання.

- 1 За допомогою кнопок "+" і "-" виберіть "Sensitivity" (Чутливість).
- 2 Натисніть кнопку ОК для підтвердження.
- 3 Виберіть бажаний рівень чутливості мікрофона для дитячого блока, використовуючи кнопки "+" та "-". (Мал. 24)
 - 1 Мінімальний рівень чутливості
 - 2 Максимальний рівень чутливості
- 4 Натисніть кнопку ОК для підтвердження.
 - На дисплеї відображається повідомлення "Saved" (Збережено).

Примітка:

Коли вибрано високий рівень чутливості мікрофона дитячого блока, він вловлює більше

звуків і тому частіше передає сигнали. Через це блоки споживають більше енергії та швидше вичерпується ресурс батареї.

7.6 Попередження про звуки "увімк./вимк."

Примітка:

Увімкнути та вимкнути попередження про звуки можна лише з меню батьківського блока. Ця функція дозволяє контролювати дитину безшумно. Можна вимкнути гучність на батьківському блоці та продовжувати отримувати попередження про плач дитини. Якщо увімкнено попередження про звуки, батьківський блок починає видавати звукові сигнали, як тільки засвітиться індикатор четвертого рівня звуку, навіть якщо гучність буде вимкнено. Крім того, вмикається підсвітка дисплея батьківського блока, а на дисплеї блимає символ попередження про звуки ((●●●●)).

- 1 За допомогою кнопок "+" та "-" виберіть "Alert settings" (Налаштування сигналів).
- 2 Натисніть кнопку ОК для підтвердження.
- 3 За допомогою кнопок "+" та "-" виберіть "Sound alert" (Попередження про звуки).
- 4 Натисніть кнопку ОК для підтвердження.
- 5 Якщо попередження вимкнуте, на дисплеї відобразиться "On?" (Увімкнути?). Натисніть кнопку ОК, щоб увімкнути попередження. Якщо попередження увімкнене, на дисплеї відображається "Off?" (Вимкнути?). Натисніть кнопку ОК, щоб вимкнути попередження.
 - Якщо вимкнути попередження про звуки, на дисплеї батьківського блока з'явиться символ попередження про звуки ((●●●●)).

7.7 Налаштування діапазону температури в кімнаті

Примітка:

Діапазон температури можна налаштувати лише з меню батьківського блока.

Дитина спатиме комфортно за кімнатної температури 16°C-20°C. Це важливо, оскільки

дитина не може керувати температурою власного тіла так, як доросла людина. Дитині потрібно більше часу, щоб адаптуватися до зміни температури.

Якщо не налаштувати діапазон температури, система контролю за дитиною попереджає, коли температура в дитячій кімнаті падає нижче 14 °C або піднімається вище 35 °C. У такому випадку вмикається підсвітка дисплея батьківського блока, а на дисплеї з'являється індикація "High" (Висока) чи "Low" (Низька). Щоб змінити значення мінімальної та максимальної температур за замовчуванням, виконайте подані нижче вказівки.

Примітка:

Температура в дитячій кімнаті відображається на дисплеях обох блоків, якщо вони з'єднані.

- 1 За допомогою кнопок "+" і "-" виберіть "Temperature" (Температура).
- 2 Натисніть кнопку ОК для підтвердження.
- 3 За допомогою кнопок "+" та "-" виберіть "Range" (Діапазон).
- 4 Натисніть кнопку ОК для підтвердження.
- 5 Встановіть значення бажаної мінімальної температури за допомогою кнопок "+" та "-".
- 6 Натисніть кнопку ОК для підтвердження.
- 7 Встановіть значення бажаної максимальної температури за допомогою кнопок "+" та "-".
- 8 Натисніть кнопку ОК для підтвердження.
 - На дисплеї відображається повідомлення "Saved" (Збережено).

7.8 Попередження про температуру "увімк./вимк."

Примітка:

Увімкнути та вимкнути попередження про температуру можна лише з меню батьківського блока.

Примітка:

Якщо попередження про температуру активується надто часто, зменшіть встановлене значення мінімальної температури та/або

збільшіть встановлене значення максимальної температури (див розділ "Налаштування діапазону температури в кімнаті"). Якщо температурну сигналізацію увімкнено, батьківський блок починає подавати звукові сигнали, коли кімнатна температура піднімається вище встановленої максимальної температури або падає нижче встановленої мінімальної температури. Крім того, вмикається підсвітка дисплея батьківського блока, блимає символ попередження про температуру (🔊), а на дисплеї з'являється індикація "High" (Висока) або "Low" (Низька). Якщо не встановлено мінімальної та максимальної температур, попередження про температуру спрацює, коли кімнатна температура сягає нижче 14°C або вище 35°C.

- 1 За допомогою кнопок "+" і "-" виберіть "Temperature" (Температура).
- 2 Натисніть кнопку ОК для підтвердження.
- 3 За допомогою кнопок "+" і "-" виберіть "Alert" (Попередження).
- 4 Натисніть кнопку ОК для підтвердження.
- 5 Якщо попередження вимкнута, на дисплеї відобразиться "On?" (Увімкнути?). Натисніть кнопку ОК, щоб увімкнути попередження. Якщо попередження увімкнене, на дисплеї відображається "Off?" (Вимкнути?). Натисніть кнопку ОК, щоб вимкнути попередження.

7.9 Попередження з вібруванням увімк./вимк.

Примітка:

Увімкнути та вимкнути попередження про вібрування можна лише з меню батьківського блока.

Якщо попередження з вібруванням увімкнене, батьківський блок вібруватиме, як тільки індикатори четвертого рівня звуку засвітяться. Гучність в цей час вимкнена.

- 1 За допомогою кнопок "+" та "-" виберіть "Alert settings" (Налаштування сигналів).
- 2 Натисніть кнопку ОК для підтвердження.

- 3 За допомогою кнопок "+" і "-" виберіть "Vibration" (Вібрування).
- 4 Натисніть кнопку ОК для підтвердження.
- 5 Якщо попередження з вібруванням вимкнуте, на дисплеї відобразиться "On?" (Увімк.?). Натисніть кнопку ОК, щоб увімкнути попередження з вібруванням. Якщо попередження з вібруванням увімкнуте, на дисплеї відображається "Off?" (Вимк.?). Натисніть кнопку ОК, щоб вимкнути попередження з вібруванням.

7.10 Налаштування мови дисплея

- 1 За допомогою кнопок "+" та "-" виберіть "Settings" (Параметри).
- 2 Натисніть кнопку ОК для підтвердження.
- 3 За допомогою кнопок "+" і "-" виберіть "Language" (Мова).
- 4 Натисніть кнопку ОК для підтвердження.
- 5 За допомогою кнопок "+" і "-" виберіть бажану мову.
- 6 Натисніть кнопку ОК для підтвердження.

7.11 Вибір температурної шкали

Примітка:

Температурну шкалу можна вибрати лише в меню батьківського блока.

Температура може відображатися за шкалою Цельсія (C) або Фаренгейта (F).

- 1 За допомогою кнопок "+" та "-" виберіть "Settings" (Параметри).
- 2 Натисніть кнопку ОК для підтвердження.
- 3 За допомогою кнопок "+" та "-" виберіть "Temp scale" (Температурна шкала).
- 4 Натисніть кнопку ОК для підтвердження.
- 5 За допомогою кнопок "-" та "+" виберіть "Celsius" (За Цельсієм) або "Fahrenheit" (За Фаренгейтом).

7.12 Функція скидання показників

Ця функція у меню батьківського блока дозволяє одночасно скинути налаштування батьківського та дитячого блоків до стандартних. Цю функцію можна використовувати, якщо виникають проблеми, які неможливо вирішити за допомогою порад у розділі "Запитання, що часто задаються".

- 1 За допомогою кнопок "+" та "-" виберіть "Settings" (Параметри).
- 2 Натисніть кнопку ОК для підтвердження.
- 3 За допомогою кнопок "+" та "-" виберіть "Reset" (Скинути).
- 4 Натисніть кнопку ОК для підтвердження.
 - На дисплеї батьківського блока з'явиться повідомлення "Confirm?" (Підтверджуєте?).
- 5 Натисніть кнопку ОК для підтвердження.
 - Батьківський блок вимикається, а потім знову вмикається.
 - Тепер блоки було скинено до стандартних заводських налаштувань.

7.12.1 Стандартні налаштування

Батьківський блок

- Попередження з вібруванням: вимк.
- Мова: англійська
- Гучність гучномовця: 1
- Чутливість мікрофона: 5
- Попередження про звуки: вимк.
- Попередження про температуру: вимк.
- Попередження "Temperature low" (Низька температура): 14 °C
- Попередження "Temperature high" (Висока температура): 35 °C
- Температура: за Цельсієм
- Режим ECO (Екорежим): вимк.

Дитячий блок

- Гучність гучномовця: 3
- Нічник: вимк.
- Колискова: вимк.

8 Аксесуари

8.1 Фіксатор на пояс і ремінець на шию

Якщо комплект батарей на батьківському блоці має достатньо заряду, блок можна носити з собою в будинку та за його межами, приєднавши його до пояса за допомогою фіксатора або повісивши його на ремінець для шиї. Це дозволяє контролювати дитину і пересуватися по будинку.

8.1.1 Під'єднання фіксатора на пояс

- 1 Прикріпіть фіксатор на пояс до батьківського блока (Мал. 33).

8.1.2 Від'єднання фіксатора на пояс

- 1 Зніміть фіксатор на пояс із батьківського блока.

8.1.3 Під'єднання ремінця для шиї

- 1 Вставте кінець петлі ремінця для шиї в отвір для ремінця. Просуньте ремінець через петлю і щільно затягніть ремінець (Мал. 34).

8.1.4 Від'єднання ремінця для шиї

- 1 Просуньте ремінець для шиї через петлю і вийміть кінець петлі з отвору для ремінця.

9 Чищення та догляд

Попередження:

Не занурюйте батьківський чи дитячий блоки у воду і не мийте їх водою з-під крана.

Попередження:

Не використовуйте жодних розпилювачів для чищення чи рідких засобів.

- 1 Якщо дитячий блок під'єднаний до мережі, від'єднайте його і зніміть батьківський блок із зарядного пристрою.
- 2 Чистіть батьківський і дитячий блоки вологою ганчіркою.

Попередження:

Перед тим, як встановлювати батьківський блок назад на під'єднаний зарядний пристрій, перевірте, чи він сухий.

- 3 Зарядний пристрій чистіть сухою ганчіркою.
- 4 Адаптери чистіть сухою ганчіркою.

10 Зберігання

- Під час подорожі систему контролю за дитиною можна зберігати у спеціальному футлярі.
- Якщо Ви не маєте наміру користуватися системою контролю за дитиною протягом певного часу, вийміть звичайні батареї з дитячого блока, а комплект акумуляторних батарей - з батьківського блока. Зберігайте батьківський блок, дитячий блок, зарядний пристрій батьківського блока та адаптери у дорожньому футлярі з комплекту.

11 Заміна

11.1 Дитячий блок

11.1.1 Батареї

Заміняйте звичайні батареї дитячого блока лише чотирма батареями R6 AA 1,5 В.

Примітка:

Наполегливо рекомендуємо використовувати звичайні батареї Philips.

11.1.2 Адаптер

Заміняйте адаптер дитячого блока лише оригінальним адаптером. Новий адаптер можна замовити у дилера або сервісному центрі Philips.

- Лише у Великобританії: SSA-5W-09 UK 075040F
- Інші країни: SSA-5W-09 EU 075040F

11.2 Батьківський блок

11.2.1 Комплект батарей

Заміняйте комплект батарей батьківського блока лише комплектом літій-іонних батарей 1000 мАгод.

11.2.2 Адаптер

Заміняйте адаптер зарядного пристрою батьківського блока лише оригінальним адаптером. Новий адаптер можна замовити у дилера або сервісному центрі Philips.

- Лише у Великобританії: SSA-5W-09 UK 075050F
- Інші країни: SSA-5W-09 EU 075050F

12 Навколишнє середовище

- Не викидайте пристрій разом із звичайними побутовими відходами, а здавайте його в офіційний пункт прийому для повторної переробки. Таким чином, Ви допомагаєте захистити довкілля (Мал. 35).
- Звичайні батареї та комплект акумуляторних батарей містять речовини, які можуть шкідливо впливати на навколишнє середовище. Не викидайте звичайні батареї та комплекти акумуляторних батарей зі звичайними побутовими відходами, їх потрібно здати в офіційний пункт прийому для утилізації. Завжди виймайте звичайні батареї та комплекти батарей перед утилізацією пристрою або передачею його в офіційний пункт прийому. (Мал. 36)

13 Гарантія та обслуговування

Якщо Вам необхідна інформація чи обслуговування або ж виникла проблема, відвідайте веб-сайт компанії Philips AVENT www.philips.com/welcome або зверніться до Центру обслуговування клієнтів компанії Philips у своїй країні (телефон можна знайти у гарантійному талоні). Якщо у Вашій країні немає Центру обслуговування клієнтів, зверніться до місцевого дилера Philips.

14 Запитання, що часто задаються

У цьому розділі знаходиться список запитань про пристрій, які часто задаються. Якщо Ви не можете знайти відповіді на своє запитання, зверніться до Центру обслуговування споживачів у Вашій країні.

Що таке режим ECO (Екорезим)? Як він сприяє захисту довкілля?

- Режим ECO (Екорезим) призначено для зменшення рівня споживання електроенергії. Контроль за дитиною на малій відстані передбачає менші енерговитрати, ніж контроль на великій відстані. У разі контролю за дитиною на малій відстані можна ввімкнути режим ECO (Екорезим), в якому система контролю за дитиною споживає менше електроенергії, сприяючи захисту довкілля.

Чому після натиснення кнопок “увімк./вимк.” на дитячому блоці не засвічується індикатор увімкнення, а на батьківському – індикатор “LINK” (Зв’язок)?

- Можливо, розрядився комплект акумуляторних батарей батьківського блока, і він не під’єднаний до зарядного пристрою. Вставте малий штекер у зарядний пристрій, а адаптер зарядного пристрою у розетку електромережі та поставте батьківський блок на зарядний пристрій. Потім натисніть кнопку “увімк./вимк.” для встановлення зв’язку з дитячим блоком.
- Можливо, вичерпався ресурс звичайних батарей дитячого блока, і він не під’єднаний до розетки. Замініть звичайні батареї або під’єднайте дитячий блок до розетки. Потім натисніть кнопку “увімк./вимк.”, щоб встановити зв’язок з батьківським блоком.
- Якщо індикатор LINK (Зв’язок) на батьківському блоці ще не блимає, відновіть стандартні налаштування блоків за допомогою функції скидання показників.

Чому індикатор LINK (Зв’язок) на батьківському блоці постійно світиться червоним світлом, а на дисплеї відображається повідомлення “Searching” (Пошук)?

- Можливо, дитячий і батьківський блоки не потрапляють в діапазон прийому. Підсуньте батьківський блок ближче до дитячого.
- Можливо, дитячий блок вимкнено. Увімкніть дитячий блок.
- Увімкнено режим ECO (Екорезим), але робоча віддаль надто велика. Перемістіть батьківський блок ближче до дитячого блока або вимкніть режим ECO (Екорезим).

Чому на дисплеї дитячого блока блимає символ батареї?

- Звичайні батареї дитячого блока розряджаються. Замініть звичайні батареї або під’єднайте дитячий блок до розетки (див. розділ “Підготовка до використання”).

Чому батьківський блок видає сигнали?

- Якщо батьківський блок подає звукові сигнали, коли індикатор LINK (Зв’язок) постійно світиться червоним світлом, а на дисплеї відображається повідомлення “Searching” (Пошук), це означає, що втрачено зв’язок із дитячим блоком. Перемістіть батьківський блок ближче до дитячого.
- Якщо батьківський блок видає сигнали, а символ батареї на дисплеї є порожнім, це означає, що вичерпується ресурс комплекту акумуляторних батарей. Зарядіть комплект акумуляторних батарей.
- Якщо Ви вимкнули гучність, а попередження про звуки залишилося увімкненим, батьківський блок видає сигнали щоразу, коли індикатори четвертого рівня звуку світаються, бо дитячий блок уловив звук.
- Якщо на батьківському блоці встановлено діапазон кімнатної температури, і увімкнено попередження про температуру, батьківський блок подає звукові сигнали, коли температура падає нижче встановленого рівня або нижче 14 °С, або ж піднімається вище встановленої чи вище 35 °С.
- Можливо, дитячий блок вимкнено. Увімкніть дитячий блок.

Чому батьківський блок видає пронизливі звуки?

- Можливо, блоки знаходяться надто близько один від одного. Батьківський і дитячий блоки повинні бути один від одного на відстані щонайменше 1 метр/3 фути.
- Можливо, встановлений надто високий рівень гучності батьківського блока. Зменшіть гучність батьківського блока.

Чому я не чую звуків/Чому я не можу чути, як плаче дитина?

- Можливо, встановлений надто низький рівень гучності батьківського блока або гучність вимкнена. Збільшіть гучність батьківського блока.
- Можливо, встановлений надто низький рівень чутливості мікрофона дитячого

блока. Встановіть вищий рівень чутливості мікрофона у меню батьківського блока.

- Можливо, дитячий і батьківський блоки не потрапляють в діапазон прийому. Зменшіть відстань між блоками.

Чому батьківський блок надто швидко реагує на інші звуки?

- Дитячий блок вловлює також інші звуки, крім тих, що видає дитина. Підсуньте дитячий блок ближче до дитини (але зберігайте мінімальну відстань 1 метр/3 фути).
- Можливо, встановлений надто високий рівень чутливості мікрофона дитячого блока. Зменшіть чутливість мікрофона у меню батьківського блока.

Чому батьківський блок повільно реагує на плач дитини?

- Можливо, встановлений надто низький рівень чутливості мікрофона дитячого блока. Збільшіть чутливість мікрофона у меню батьківського блока.

Чому звичайні батареї на дитячому блоці швидко розряджаються?

- Можливо, встановлений надто високий рівень чутливості мікрофона дитячого блока, і тому він часто передає сигнали. Зменшіть рівень чутливості мікрофона у меню батьківського блока.
- Можливо, встановлений надто високий рівень гучності на дитячому блоці, тому дитячий блок споживає багато енергії. Зменшіть гучність дитячого блока.
- Можливо, було встановлено максимальну кімнатну температуру, яка нижча за фактичну температуру в кімнаті, або мінімальну кімнатну температуру, яка перевищує фактичну температуру в кімнаті. У такому випадку дисплей постійно світиться, що збільшує споживання енергії дитячим блоком. Це причина того, що звичайні батареї дитячого блока швидко розряджаються.

- Можливо, Ви увімкнули нічник. Якщо Ви хочете використовувати нічник, рекомендуємо під'єднати дитячий блок до мережі.

Чому час зарядження батьківського блока перевищує 4 години?

- Можливо, під час зарядження батьківський блок увімкнений. Вимикайте батьківський блок під час заряджання.

Визначений робочий діапазон дитячого блока становить 330 метрів. Чому система контролю за дитиною працює на меншій відстані?

- Визначений діапазон є таким лише на вулиці. У приміщенні робочий діапазон обмежується кількістю та типом стін та/або стель між блоками. У будинку робочий діапазон становить до 50 метрів (150 футів).
- Увімкнено режим ECO (Екорегим). Під час використання дитячого блока у режимі ECO (Екорегим) робочий діапазон становить 260 метрів на відкритому просторі. У приміщенні робочий діапазон обмежується кількістю і типом стін та/або стель між блоками. Перемістіть батьківський блок ближче до дитячого блока або вимкніть режим ECO (Екорегим).

Чому час від часу втрачається зв'язок? Звідки з'являються ці перешкоди?

- Можливо, дитячий і батьківський блоки є близько до зовнішніх меж робочого діапазону. Спробуйте використовувати обидва блоки в іншому місці або зменшіть відстань між ними. Майте на увазі, що для повторного встановлення зв'язку знадобиться приблизно 30 секунд.
- Можливо, батьківський блок знаходиться біля передавача або іншого пристрою DECT, наприклад телефону DECT чи іншої системи контролю за дитиною з діапазоном частот 1,8 ГГц/1,9 ГГц. Перемістіть батьківський блок подалі від інших пристроїв, щоб відновити зв'язок.

Що станеться під час збою в електропостачанні?

- Якщо батьківський блок достатньо заряджений, він продовжує працювати під час збою в електропостачанні, будучи як під'єднаним, так і не під'єднаним до зарядного пристрою. Якщо в дитячому блоці є батареї, у разі збою в електропостачанні він також продовжує працювати.

Чи система контролю за дитиною є захищена від “прослуховування” та перешкод?

- Технологія DECT цієї системи контролю за дитиною гарантує відсутність перешкод від іншого обладнання та захист від “прослуховування”.

Час роботи батьківського блока повинен становити 24 години. Чому час роботи батьківського блока менший?

- Якщо комплект акумуляторних батарей батьківського блока заряджався вперше, робочий час блока становить менше 24 годин. Комплект акумуляторних батарей досягне повної потужності лише тоді, коли його повністю зарядити і розрядити чотири рази.
- Можливо, встановлений надто високий рівень гучності на батьківському блоці, тому він споживає багато енергії. Зменшіть гучність на батьківському блоці.
- Можливо, встановлений надто високий рівень чутливості мікрофона дитячого блока, і тому батьківський споживає багато енергії. Зменшіть рівень чутливості мікрофона у меню батьківського блока.

Чому на дисплеї батьківського блока не з'являється символ батареї, коли він починає заряджатися?

- Під час першого зарядження або після тривалої перерви перед тим, як на дисплеї батьківського блока з'явиться символ батареї, може пройти кілька хвилин.

Philips Consumer Lifestyle

DOC-SCD535

(Report No. / Numéro du Rapport)

2010

(Year in which the CE mark is affixed / Année au cours de laquelle le marquage CE a été apposé)

EC DECLARATION OF CONFORMITY

(DECLARATION DE CONFORMITE CE)

We / Nous, PHILIPS CONSUMER LIFESTYLE B.V.

(Name / Nom de l'entreprise)

TUSSENDIEPEN 4, 9206 AD DRACHTEN, THE NETHERLANDS

(address / adresse)

Declare under our responsibility that the electrical product(s):

(Déclarons sous notre propre responsabilité que le(s) produit(s) électrique(s):)

Philips

(brand name, nom de la marque)

SCD510, SCD525, SCD535

(Type version or model, référence ou modèle)

Baby Monitor

(product description, description du produit)

To which this declaration relates is in conformity with the following harmonized standards:

(Auquel cette déclaration se rapporte, est conforme aux normes harmonisées suivantes)

(title, number and date of issue of the standard / titre, numéro et date de parution de la norme)

EN 60950-1:2006+A11:2009

EN 62311:2008

EN 301 489-1 V1.8.1

EN 301 489-6 V1.3.1

EN 301 406 V2.1.1

EN 62018:2003

Following the provisions of :

(Conformément aux exigences essentielles et autres dispositions pertinentes de:)

1999/5/EC (R&TTE Directive) *(Directive R&TTE 1999/5/CE)*

2009/125/EC (ErP Directive)

- 278/2009/EC

- 1275/2008/EC

And are produced under a quality scheme at least in conformity with ISO 9001 or CENELEC Permanent Documents

(Et sont fabriqués conformément à une qualité au moins conforme à la norme ISO 9001 ou aux Documents Permanents CENELEC)

The Notified Body INTERTEK, NB 0979

(L'Organisme Notifié)

(Name and number/ nom et numéro)

performed

(a effectué)

Expert Opinion

*(description of intervention /
description de l'intervention)*

And issued the certificates, 20110216-1 and 20110216-2

(et a délivré le certificat)

(certificate number / numéro du certificat)

Remarks:

(Remarques:)

Drachten, The Netherlands, Feb.18, 2011

(place, date / lieu, date)

A.Speelman, CL Compliance Manager

(signature, name and function / signature, nom et fonction)

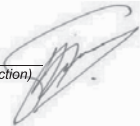

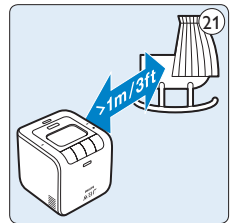
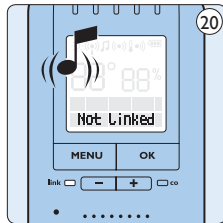
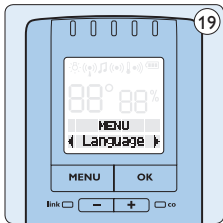
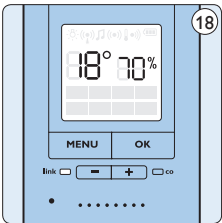
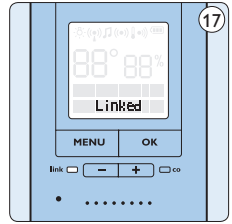
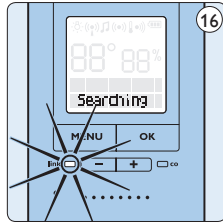
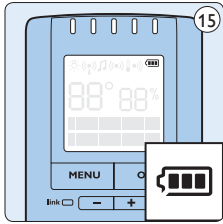
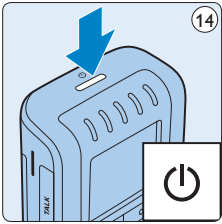
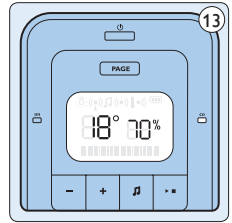
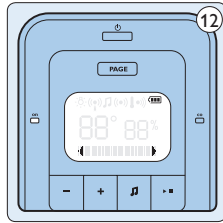
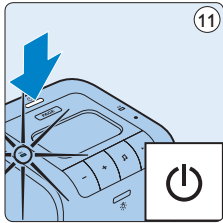
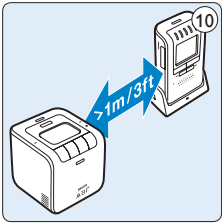
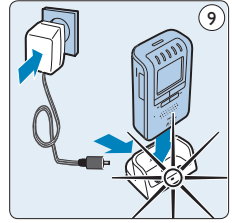
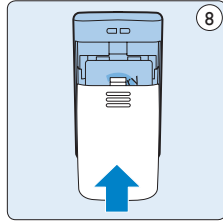
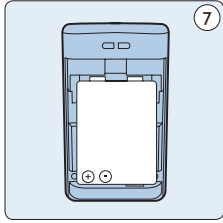
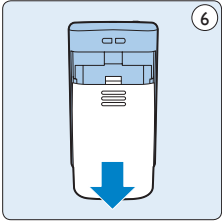
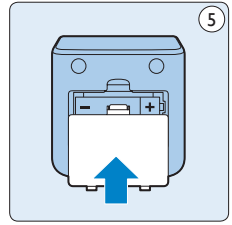
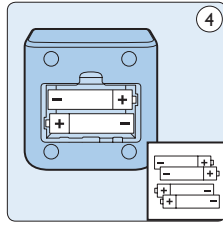
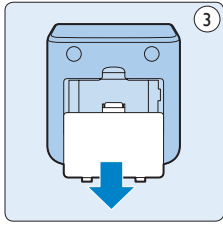
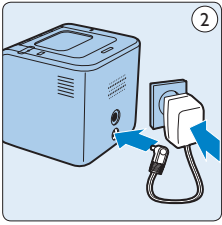

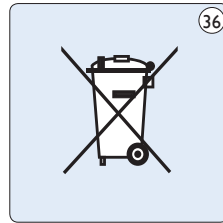
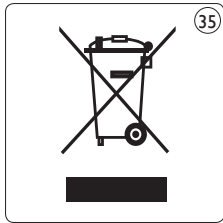
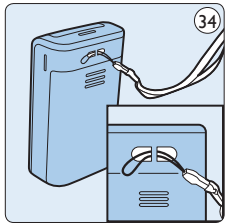
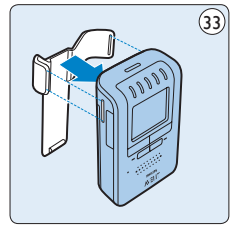
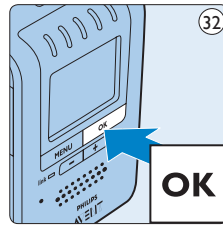
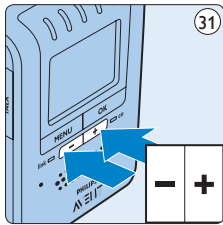
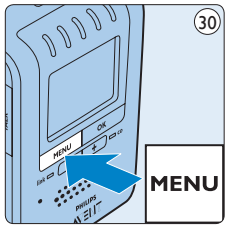
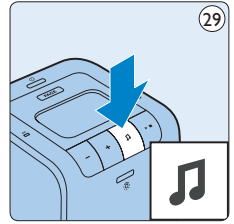
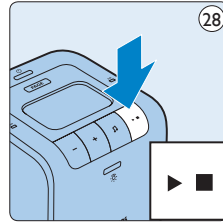
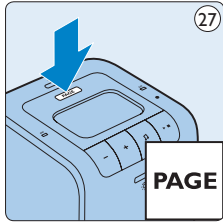
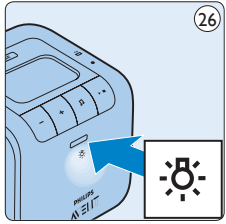
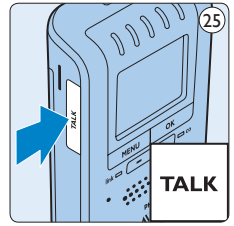
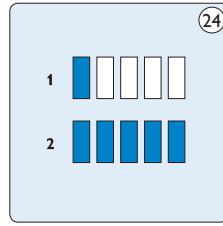
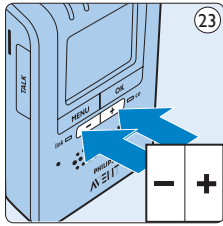
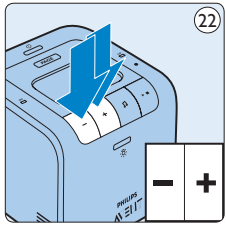

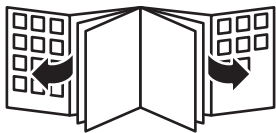



100% recycled paper
100% papier recyclé

© 2012 Koninklijke Philips Electronics N.V.
All rights reserved.
4222.005.0002.5

CE0979