

Мы всегда готовы помочь!

Зарегистрируйте свое устройство и получите поддержку на
www.philips.com/welcome



CE132G
CE132R



Руководство пользователя

PHILIPS

Содержание

1	Техника безопасности	2
<hr/>		
2	Автомобильная аудиосистема	3
	Введение	3
	Комплект поставки	3
	Общая информация о системе	4
<hr/>		
3	Установка автомобильной аудиосистемы	7
	Подключение проводов	7
	Установка на приборную панель	9
	Крепление передней панели	10
<hr/>		
4	Начало работы	11
	При первом использовании	11
	Установка часов	11
	Выбор источника	11
	Выбор зоны прослушивания	12
	Отключение звукового сигнала кнопки	12
<hr/>		
5	Прослушивание радио	13
	Выбор страны тюнера	13
	Выбор чувствительности тюнера	13
	Поиск радиостанции	13
	Сохранение радиостанций в памяти устройства	13
	Воспроизведение с помощью функции RDS	14
<hr/>		
6	Воспроизведение с накопителя	17
	Управление воспроизведением	17
	Переключение дорожек	18
<hr/>		
7	Прослушивание внешних устройств воспроизведения	19
<hr/>		
8	Настройка звука	20
<hr/>		
9	Дополнительная информация	21
	Перезагрузка системы	21
	Замена предохранителя	21

10	Информация об изделии	22
<hr/>		
11	Определение и устранение неисправностей	23
<hr/>		
12	Уведомление	24
	Соответствие нормативам	24
	Забота об окружающей среде	24
	Сведения о товарных знаках	24
	Авторские права	24
<hr/>		
13	Глоссарий	25

1 Техника безопасности

используйте спирт, растворители и другие бытовые чистящие средства.

Перед использованием данного устройства внимательно ознакомьтесь со всеми инструкциями. Гарантия не распространяется на повреждения, вызванные несоблюдением инструкции.

- Внесение не санкционированных изготовителем конструктивных и схемотехнических изменений в изделие может стать причиной опасного электромагнитного излучения или других опасных последствий.
- Данное устройство предназначено для использования только с источником постоянного тока с напряжением 12 В и отрицательным заземлением.
- В целях повышения безопасности управления автомобилем необходимо устанавливать комфортный уровень громкости.
- Использование несоответствующих предохранителей может привести к повреждению или возгоранию. При необходимости заменить предохранитель обратитесь за помощью к специалисту.
- Для обеспечения надежной и безопасной установки аудиосистемы используйте только монтажное оборудование, входящее в комплект поставки.
- Во избежание короткого замыкания не подвергайте устройство воздействию дождя или воды.
- Не допускайте попадания капель или брызг на устройство.
- Не помещайте на прибор потенциально опасные предметы (например, сосуды с жидкостями и зажженные свечи).
- Никогда не вставляйте посторонние объекты в вентиляционные разъемы и другие отверстия в корпусе устройства.
- Для очистки устройства пользуйтесь мягкой влажной тканью. Никогда не

2 Автомобильная аудиосистема

Поздравляем с покупкой, и добро пожаловать в клуб Philips! Чтобы воспользоваться всеми преимуществами поддержки Philips, зарегистрируйте устройство на веб-сайте www.philips.com/welcome.

Введение

С помощью этой системы вы можете:

- прослушивать музыку с запоминающих устройств USB, карт памяти SD/SDHC и других внешних устройств воспроизведения, а также
- слушать передачи радиостанций.

Для создания насыщенного звука предусмотрены следующие эффекты:

- Динамическое усиление низких частот (DBB)
- Цифровое управление звуком (DSC)

Воспроизводимые носители:

- Запоминающее устройство USB
 - Совместимость: USB 2.0, USB 1.1
 - Поддержка класса: класс запоминающих устройств MSC
 - Максимальная емкость: 32 ГБ
- Карта SD/SDHC
 - Максимальная емкость: 32 ГБ
- Файлы
 - Файловая система: FAT16, FAT32
 - Максимальное количество папок: 99
 - Максимальное количество дорожек/файлов: 999
 - Максимальное количество подкаталогов: 8
 - Файлы .mp3
 - Частоты выборки: 32 кГц, 44,1 кГц, 48 кГц
 - Битрейт: 8—320 кбит/с и переменный битрейт

- Файлы .wma
 - Версии: 4, 7, 8, 9 (L1 и L2)
 - Частоты выборки: 44,1 кГц, 48 кГц
 - Битрейт: 64—192 кбит/с и переменный битрейт
- Тэг ID3 2.0 или более поздней версии
- **Неподдерживаемые файлы:**
 - Файлы AAC, WAV и PCM
 - Файлы WMA, защищенные от копирования (DRM) (.wav, .m4a, .m4p, .mp4 и .aac)
 - Файлы WMA в формате Lossless (без потери качества)

Комплект поставки



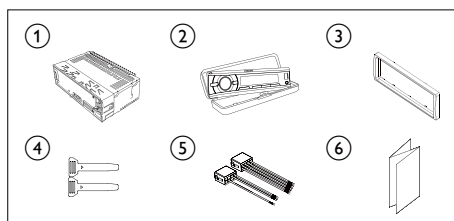

Проверьте комплектацию устройства.

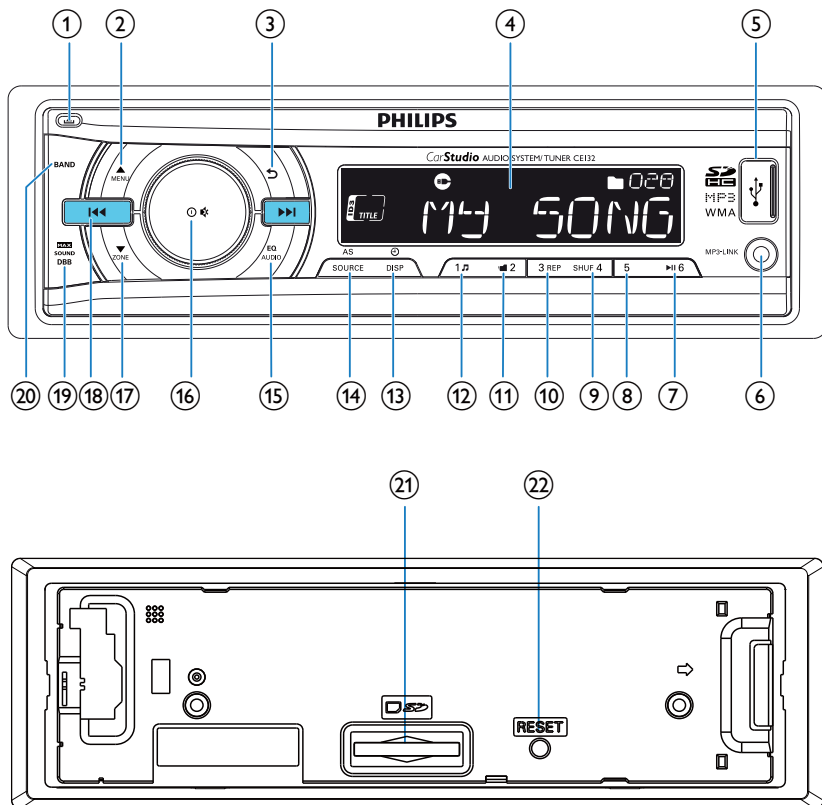

- ① Основное устройство (с корпусом)
- ② Защитный футляр (включает переднюю панель)
- ③ Накладная панель
- ④ Инструмент для разборки — 2 шт.
- ⑤ Штекерный разъем ISO — 2 шт.
- ⑥ Руководство пользователя

Общая информация о системе



- | | |
|------------------------------------------------------------------------------------------------------------------------------------------------------------------------------------------------------------------------------------------------------------------------------------------------------------------------------------------------------------------------------------------------------------------------------------------------------------------------------------------------------------------------------------------------------------------------------------------------------------------------------------------------------------------------------------------------------------|------------------------------------------------------------------------------------------------------------------------------------------------------------------------------------------------------------------------------------------------------------------------------------------------------------------------------------------------------------------------------------------------------------------------------------------------------------------------------------------------------------------------------------------------------------------------------------|
| <p>① </p> <ul style="list-style-type: none"> Разблокировка передней панели. <p>②  MENU</p> <ul style="list-style-type: none"> Для дорожек в формате .wma и .mp3: нажмите для выбора предыдущей папки. Нажмите и удерживайте для получения доступа к системному меню. Нажмите для выбора диапазона тюнера. <p>③ </p> <ul style="list-style-type: none"> Возврат к предыдущему меню. | <p>④ ЖК-экран</p> <p>⑤ </p> <ul style="list-style-type: none"> Подключение запоминающего устройства USB. <p>⑥ MP3-LINK</p> <ul style="list-style-type: none"> Подключение выходного аудиоразъема внешнего устройства (обычно штекера наушников). <p>⑦  6</p> <ul style="list-style-type: none"> Запуск, приостановка или возобновление воспроизведения дорожек. |
|------------------------------------------------------------------------------------------------------------------------------------------------------------------------------------------------------------------------------------------------------------------------------------------------------------------------------------------------------------------------------------------------------------------------------------------------------------------------------------------------------------------------------------------------------------------------------------------------------------------------------------------------------------------------------------------------------------|------------------------------------------------------------------------------------------------------------------------------------------------------------------------------------------------------------------------------------------------------------------------------------------------------------------------------------------------------------------------------------------------------------------------------------------------------------------------------------------------------------------------------------------------------------------------------------|

- В режиме радио нажмите для выбора сохраненной радиостанции № 6.
- В режиме радио нажмите и удерживайте для сохранения текущей радиостанции на канале № 6.

8 5

- В режиме радио нажмите для выбора сохраненной радиостанции № 5.
- В режиме радио нажмите и удерживайте для сохранения текущей радиостанции на канале № 5.

9 SHUF 4

- В режиме радио нажмите для выбора сохраненной радиостанции № 4.
- В режиме радио нажмите и удерживайте для сохранения текущей радиостанции на канале № 4.
- Для дорожек в формате .wma и .mp3: последовательно нажимайте для выбора режима воспроизведения: воспроизведение всех дорожек в случайном порядке (**[SHU ALL]**), воспроизведение дорожек текущей папки в случайном порядке (**[SHU FLD]**) или последовательное воспроизведение всех дорожек на накопителе (**[SHU OFF]**).

10 3 REP

- В режиме радио нажмите для выбора сохраненной радиостанции № 3.
- В режиме радио нажмите и удерживайте для сохранения текущей радиостанции на канале № 3.
- Для дорожек в формате .wma и .mp3: последовательно нажимайте для выбора режима повтора: повтор

текущей дорожки (**[REP ONE]**), повтор всех дорожек в текущей папке (**[RPT FLD]**) или повтор всех дорожек на накопителе (**[RPT ALL]**).

11 2

- В режиме радио нажмите для выбора сохраненной радиостанции № 2.
- В режиме радио нажмите и удерживайте для сохранения текущей радиостанции на канале № 2.
- Для дорожек в формате .wma и .mp3: нажмите для доступа к списку папок.

12 1 ♪

- В режиме радио нажмите для выбора сохраненной радиостанции № 1.
- В режиме радио нажмите и удерживайте для сохранения текущей радиостанции на канале № 1.
- Для дорожек в формате .wma и .mp3: нажмите для доступа к списку дорожек.

13 /DSP

- Последовательно нажимайте для отображения доступной информации о текущей дорожке.
- Последовательно нажимайте для отображения доступной информации RDS.
- Нажмите и удерживайте для отображения настройки часов.

14 AS/SOURCE

- Последовательно нажимайте для выбора источника.
- В режиме радио нажмите и удерживайте для активации автоматического поиска радиостанций.

15 **EQ**
AUDIO

- Последовательно нажимайте для выбора предустановки эквалайзера.
- Нажмите и удерживайте для активации настройки низких и высоких частот, баланса и микшера.

16 **🔊**

- Нажмите, чтобы включить систему.
- Нажмите и удерживайте, чтобы выключить систему.
- Нажмите, чтобы выключить или включить звук на АС.
- Нажмите для подтверждения параметра.
- Поверните для переключения между параметрами меню.
- Поверните для регулировки уровня громкости.

17 **▼**
ZONE

- Для дорожек в формате .wma и .mp3: нажмите для выбора следующей папки.
- Нажмите и удерживайте для активации выбора зон прослушивания.
- Нажмите для выбора диапазона тюнера.

18 **⏪ / ⏩**

- Настройтесь на радиостанцию.
- Нажмите для перехода к предыдущей или следующей дорожке.
- Нажмите и удерживайте для перемотки назад или быстрого поиска вперед в пределах дорожки.

19 **MAX**
SOUND
DBB

- Нажмите, чтобы включить или отключить максимальную громкость.
- Нажмите и удерживайте, чтобы включить или отключить звуковой эффект DBB (динамическое усиление низких частот).

20 **BAND**

- Последовательно нажимайте для выбора диапазона тюнера.

21 **Разъем для карты памяти SD/SDHC**

- Вставьте карту SD/SDHC.

22 **RESET**

- Нажмите, чтобы восстановить для системы заводские установки по умолчанию.

3 Установка автомобильной аудиосистемы



Внимание

- Используйте кнопки, как описано в руководстве пользователя.

Всегда следуйте инструкциям, приведенным в данной главе.

Данные инструкции приведены для выполнения типовой установки. Однако при наличии определенных требований может потребоваться выполнение соответствующей регулировки. При возникновении вопросов относительно монтажных комплектов обратитесь в местную торговую организацию.



Примечание

- Данная система предназначена для использования только с источником постоянного тока с напряжением 12 В и отрицательным заземлением.
- Всегда устанавливайте данную систему на приборной панели автомобиля. Установка в другом месте может быть опасна из-за нагревания задней панели системы в процессе использования.
- Для предотвращения замыкания перед подключением устройства убедитесь, что зажигание выключено.
- Желтый и красный кабели источника питания необходимо подключать после подключения остальных кабелей.
- Обязательно изолируйте все незакрепленные провода с помощью изоляционной ленты.
- Убедитесь, что провода не прижаты винтами или не зажаты деталями, которые могут двигаться (например, направляющей сиденья).
- Убедитесь, что все заземленные провода соединены в общей точке заземления.
- Для обеспечения надежной и безопасной установки аудиосистемы используйте только монтажное оборудование, входящее в комплект поставки.
- Использование несоответствующих предохранителей может привести к повреждению или возгоранию. При необходимости заменить предохранитель обратитесь за помощью к специалисту.
- При подключении других устройств к данной системе убедитесь, что номинальное значение автомобильной цепи больше общего значения предохранителей всех подключенных устройств.
- Запрещается подключать кабели динамиков к металлическому корпусу или шасси автомобиля.
- Не соединяйте кабели динамиков с полосами друг с другом.

Подключение проводов



Примечание

- Обязательно изолируйте все незакрепленные провода с помощью изоляционной ленты.
- Проконсультируйтесь со специалистом относительно подключения и выполните подключение согласно описанным ниже инструкциям.

- 1 Внимательно проверьте кабели автомобиля и подключите их к прилагаемым штекерным разъемам ISO.

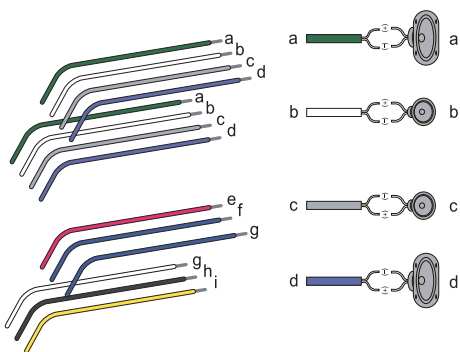

Штекерные разъемы ISO	Подключить к
1 Зеленый кабель, зеленый кабель с черной кромкой	Тыловой левый динамик
2 Белый кабель, белый кабель с черной кромкой	Фронтальный левый динамик
3 Серый кабель, серый кабель с черной кромкой	Фронтальный правый динамик
4 Сиреневый кабель, сиреневый кабель с черной кромкой	Тыловой правый динамик
e Красный кабель	Ключ зажигания +12 В пост. тока (работа в положениях ключа ON/ACC)
f Синий кабель	Кабель релейного управления электроантенной/ антенной с приводом
g Синий кабель, белый кабель	Кабель релейного управления усилителем
h Черный кабель	Заземление

i Желтый кабель	Автомобильный аккумулятор +12 В (постоянно работает)
-----------------	------------------------------------------------------

- 2 При необходимости подключите антенну и усилитель, как показано ниже.

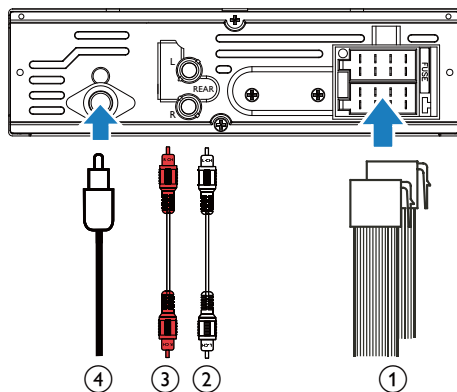

Разъемы на задней панели	Гнезда или разъемы для подключения внешнего оборудования
1 Для штекерных разъемов ISO	Как показано выше
2 REAR L	Тыловой левый динамик
3 REAR R	Тыловой правый динамик
4 ANTENNA	Антенна

Совет

- Вид разъемов ISO различается в зависимости от марки автомобиля. Во избежание повреждения устройства выполняйте подключения должным образом.

Установка на приборную панель

- Если у автомобиля отсутствует бортовой автомобильный или навигационный компьютер, отключите отрицательный вывод автомобильного аккумулятора.
- Если автомобильный аккумулятор не отключен, для предотвращения замыкания убедитесь, что оголенные кабели не касаются друг друга.

1 Убедитесь, что отверстие на приборной панели автомобиля отвечает следующим требованиям:

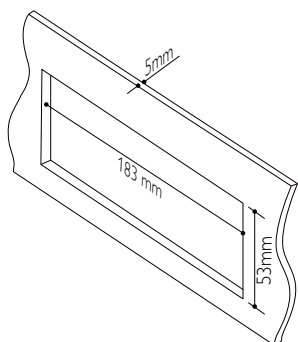

2 С помощью инструментов для разборки, входящих в комплект поставки, снимите корпус устройства.

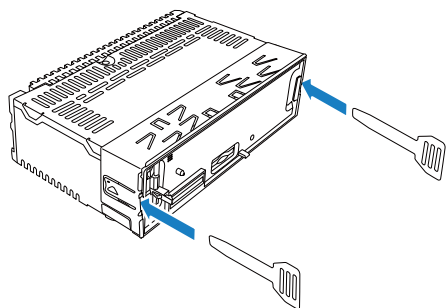

3 Установите корпус в приборную панель и отогните язычки наружу, чтобы закрепить корпус.

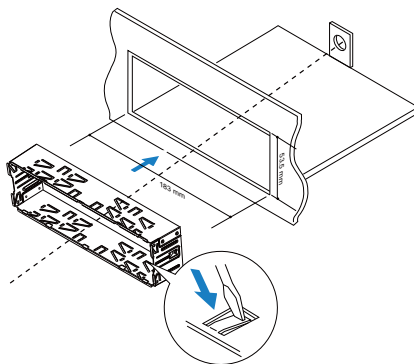

4 Вставьте устройство в приборную панель до щелчка.

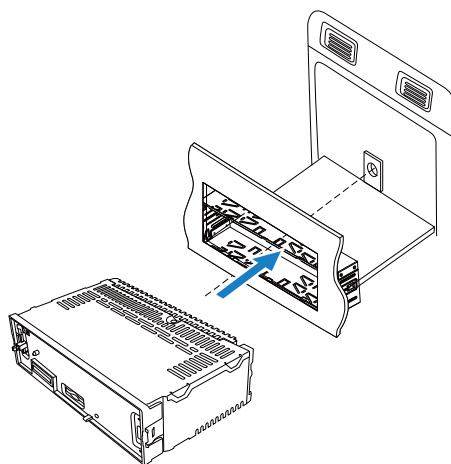

5 Присоедините накладную панель.

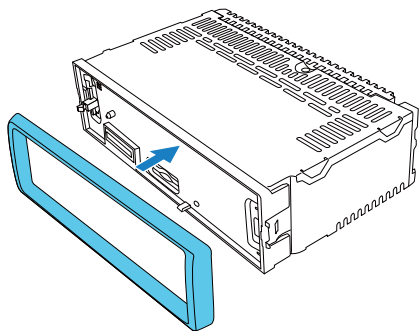

6 Подключите отрицательный вывод автомобильного аккумулятора.

Крепление передней панели

1 Вставьте паз на передней панели в раму основного устройства.

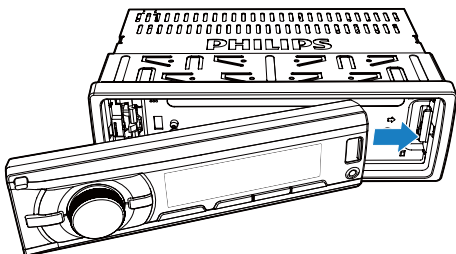

2 Надавите на левую сторону передней панели, пока она надежно не зафиксируется со щелчком.

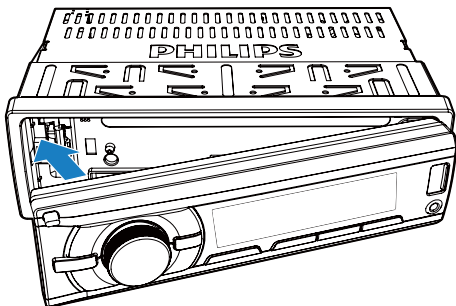

Отсоединение передней панели

Примечание

- Перед тем как вставить карту SD/SDHC или сбросить настройки системы, отсоедините переднюю панель.
- Перед отсоединением передней панели убедитесь, что система отключена.



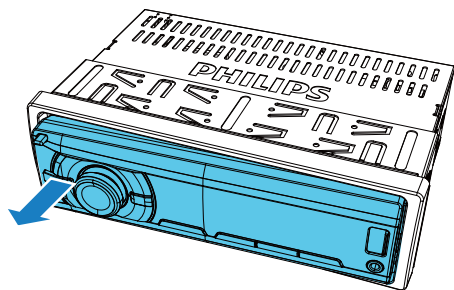

1 Нажмите , чтобы открыть переднюю панель.

2 Чтобы извлечь переднюю панель, потяните ее на себя.







4 Начало работы

При первом использовании





- 1 Нажмите , чтобы включить систему.
↳ Отобразится [PHILIPS], затем на дисплее появится индикация [SELECT OPERATING REGION] (Выбор региона для радиостанции).
- 2 После отображения одного из следующих параметров поверните регулятор  для выбора региона радиостанции, соответствующего вашему местоположению.
 - [AREA EUROPE] (Западная Европа)
 - [AREA ASIA] (Азиатско-Тихоокеанский регион)
 - [AREA MID--EAST] (Средний Восток)
 - [AREA AUST] (Австралия)
 - [AREA RUSSIA] (Россия)
 - [AREA USA] (США)
 - [AREA LATIN] (Латинская Америка)
 - [AREA JAPAN] (Япония)
- 3 Нажмите  для подтверждения.
↳ Система переключается в режим радио автоматически.
 - Чтобы выключить аудиосистему, нажмите и удерживайте  до отключения подсветки дисплея.

Установка часов

- 1 Нажмите и удерживайте  для получения доступа к системному меню.
- 2 Последовательно нажимайте  /  MENU / ZONE, пока на дисплее не отобразится [CLK] и не начнет мигать индикация времени.

- 3 Поверните регулятор  против часовой стрелки, чтобы установить значение часа.
- 4 Поверните регулятор  по часовой стрелке, чтобы установить значение минут.

Установка формата времени

- 1 Нажмите и удерживайте  для получения доступа к системному меню.
- 2 Последовательно нажимайте  /  MENU / ZONE, пока на дисплее не отобразится [CLK 24H] или [CLK 12H].
- 3 Поверните регулятор  чтобы выбрать [CLK 24H] или [CLK 12H].
 - [CLK 24H]: 24-часовой формат времени
 - [CLK 12H]: 12-часовой формат времени

Отображение часов

Нажмите и удерживайте  /DISP, пока на дисплее не отобразится [CLK] и настройки часов.



- Чтобы выйти из экрана часов, нажмите любую кнопку или поверните регулятор .

Выбор источника

Последовательно нажимайте AS/SOURCE для выбора источника.





- [RADIO]: прослушивание радио FM/AM.
- [MP3--LINK]: прослушивание аудио через гнездо MP3-LINK.
- [USB]: если запоминающее устройство USB подключено и распознано, можно выбрать этот источник для воспроизведения аудиофайлов, которые хранятся на устройстве.
- [SD/SDHC]: если карта SD/SDHC вставлена и распознана, можно выбрать этот источник для воспроизведения аудиофайлов, которые хранятся на карте.

Выбор зоны прослушивания

- 1 Нажмите и удерживайте  **ZONE**, пока не отобразится один из следующих параметров.
 - **[ALL]**: для всех пассажиров
 - **[FRONT-L]**: только для переднего сидения с левой стороны
 - **[FRONT-R]**: только для переднего сидения с правой стороны
 - **[FRONT]**: только для пассажиров на передних сиденьях
- 2 Последовательно нажимайте  **MENU** /  **ZONE** для выбора зоны прослушивания.

Отключение звукового сигнала кнопки





Звуковой сигнал кнопок включен по умолчанию.

- 1 Нажмите и удерживайте  **MENU** для получения доступа к системному меню.
- 2 Последовательно нажимайте  **MENU** /  **ZONE**, пока на дисплее не отобразится **[BEEP ON]** или **[BEEP OFF]**.
 - **[BEEP ON]**: включение звукового сигнала кнопок.
 - **[BEEP OFF]**: отключение звукового сигнала кнопок.
- 3 Поверните регулятор  для изменения настроек.

5 Прослушивание радио



Выбор региона тюнера

Можно выбрать регион для радиостанции, соответствующий вашему местоположению.

- 1 В режиме радио нажмите и удерживайте  для доступа к системному меню.
- 2 Последовательно нажимайте  / , пока не отобразится один из следующих параметров.
 - [AREA EUROPE] (Западная Европа)
 - [AREA ASIA] (Азиатско-Тихоокеанский регион)
 - [AREA MID--EAST] (Средний Восток)
 - [AREA AUST] (Австралия)
 - [AREA RUSSIA] (Россия)
 - [AREA USA] (США)
 - [AREA LATIN] (Латинская Америка)
 - [AREA JAPAN] (Япония)
- 3 Чтобы выбрать регион, поворачивайте регулятор .

Выбор чувствительности тюнера



Для поиска радиостанций только с сильным уровнем сигнала или для поиска большего числа радиостанций можно изменить чувствительность тюнера.

- 1 Нажмите и удерживайте  для получения доступа к системному меню.
- 2 Последовательно нажимайте  / , пока на дисплее не отобразится [LOC ON] или [LOC OFF].





- 3 Поворачивайте регулятор , чтобы выбрать параметр.
 - [LOC ON]: поиск радиостанций только с высоким уровнем сигнала.
 - [LOC OFF]: поиск радиостанций с высоким и низким уровнем сигнала.

Поиск радиостанции

Автоматический поиск радиостанции

Нажмите  или  для поиска предыдущей или следующей радиостанции с высоким уровнем сигнала.

Поиск радиостанции вручную

- 1 Нажмите и удерживайте  или , пока не начнет мигать [M].
- 2 Последовательно нажимайте  или , пока не отобразится нужная частота.



Сохранение радиостанций в памяти устройства

Примечание



- Можно сохранить не более шести радиостанций для каждой полосы частот.

Автоматический поиск и сохранение радиостанций

- 1 Нажмите **AS/SOURCE** несколько раз чтобы переключить устройство в режим [RADIO].

- 2 Последовательно нажимайте **BAND**,  или **ZONE** для выбора полосы.
- 3 Нажмите и удерживайте **AS/SOURCE**, пока не отобразится **[STORE---**].
 - ↳ По завершении поиска вещание первой из сохраненных радиостанций начнется автоматически.
 - Чтобы выбрать сохраненную радиостанцию, нажмите **1** , **2** , **3 REP, SHUF 4, 5** или **▶ 6**.

Сохранение радиостанций вручную

- 1 Последовательно нажимайте **BAND**,  или **ZONE** для выбора диапазона тюнера.
- 2 Настройте радиостанцию, которую необходимо сохранить.
- 3 Нажмите и удерживайте **1** , **2** , **3 REP, SHUF 4, 5** или **▶ 6** для сохранения радиостанции на выбранном канале.

Воспроизведение с помощью функции RDS

Функция RDS (система передачи радиоданных) работает только в областях действия станций FM, передающих сигналы RDS. При переключении на радиостанцию RDS отображается название этой станции.







Включение функции RDS



Примечание









- Функция RDS включена по умолчанию.
- Только при включении функции RDS можно получить доступ к связанным с RDS настройкам.

- 1 Нажмите и удерживайте  для получения доступа к системному меню.

- 2 Последовательно нажимайте  /  **ZONE**, пока на дисплее не отобразится **[RDS ON]** или **[RDS OFF]**.
- 3 Поверните регулятор   для выбора **[RDS ON]**.
 - ↳ Функция RDS включена.
 - Чтобы отключить функцию RDS, поверните регулятор   для выбора **[RDS OFF]**.

Выбор типа программы

Перед тем как включить радиостанцию RDS можно выбрать тип программы для поиска программ только выбранной категории.





- 1 Нажмите и удерживайте  для получения доступа к системному меню.
- 2 Последовательно нажимайте  /  **ZONE**, пока не отобразится **[PTY]**.
- 3 Нажмите   для доступа к списку типов программ.
- 4 Поверните регулятор   для выбора типа программы, затем нажмите   для подтверждения.

Элемент	Тип программы	Описание
1	NEWS	Служба новостей
2	AFFAIRS	Политика и текущие известия
3	INFO	Специальные информационные программы
4	SPORT	Спортивные передачи
5	EDUCATE	Образование и повышение квалификации
6	DRAMA	Радиопьесы и литература
7	CULTURE	Культура, религия и общество
8	SCIENCE	Научные передачи

Элемент	Тип программы	Описание
9	VARIED	Развлекательные программы
10	POP M	Популярная музыка
11	ROCK M	Рок-музыка
12	EASY M	Легкая музыка
13	LIGHT M	Легкая классическая музыка
14	CLASSICS	Классическая музыка
15	OTHER M	Специальные музыкальные программы
16	WEATHER	Погода
17	FINANCE	Финансы
18	CHILDREN	Программы для детей
19	SOCIAL	Общественные темы
20	RELIGION	Религия
21	PHONE IN	Передачи в прямом эфире
22	TRAVEL	Путешествия
23	LEISURE	Досуг
24	JAZZ	Джазовая музыка
25	COUNTRY	Музыка кантри
26	NATION M	Национальная музыка
27	OLDIES	Музыка в стиле ретро
28	FOLK M	Народная музыка
29	DOCUMENT	Документальные передачи
30	TEST	Проверка сигналов системы экстренного оповещения
31	ALARM	Будильник





Выбор альтернативных частот

Если сигнал радиостанции RDS слабый, включите функцию AF (режим альтернативных радиочастот) для поиска другой радиостанции, которая вещает программу того же типа.

- 1 Нажмите и удерживайте  для получения доступа к системному меню.
- 2 Последовательно нажимайте  / , пока на дисплее не отобразится [AF ON] или [AF OFF].
- 3 Поворачивайте регулятор  , чтобы выбрать параметр.
 - [AF ON]: включение функции AF.
 - [AF OFF]: отключение функции AF.



Настройка территории поиска радиостанций в режиме AF

Для режима AF можно настроить регион.

- 1 Нажмите и удерживайте  для получения доступа к системному меню.
- 2 Последовательно нажимайте  / , пока на дисплее не отобразится [REG ON] или [REG OFF].
- 3 Поворачивайте регулятор  , чтобы выбрать параметр.
 - [REG ON]: автоматический поиск только региональных радиостанций RDS.
 - [REG OFF]: автоматическое подключение всех радиостанций RDS.

Получение информации о дорожной обстановке

Для получения оповещения о дорожной обстановке включите функцию TA.

- 1 Нажмите и удерживайте  для получения доступа к системному меню.
- 2 Последовательно нажимайте  / , пока на дисплее не отобразится [TA ON] или [TA OFF].

- 3 Поворачивайте регулятор  , чтобы выбрать параметр.
- **[TA ON]**: при включении оповещений о дорожной обстановке система автоматически переключается в режим тюнера и начинает транслировать информацию. По окончании трансляции оповещения о дорожной обстановке система возвращается в предыдущий режим.
 - **[TA OFF]**: при поступлении информации о состоянии дорожного движения текущий режим не изменяется.







Совет

- Если информация о состоянии дорожного движения изменяет текущий режим, нажмите  для переключения системы в предыдущий режим.

Синхронизация часов системы

Можно синхронизировать часы системы с радиостанцией RDS, которая передает сигналы времени.

- 1 Нажмите и удерживайте  MENU для получения доступа к системному меню.
- 2 Последовательно нажимайте  MENU /  ZONE, пока на дисплее не отобразится **[CT ON]** или **[CT OFF]**.
- 3 Поворачивайте регулятор  , чтобы выбрать параметр.
 - **[CT ON]**: синхронизация часов системы с радиостанцией RDS.
 - **[CT OFF]**: отключение синхронизации часов системы.



Совет

- Точность времени зависит от радиостанции с RDS, передающей сигнал времени.

6 Воспроизведение с накопителя

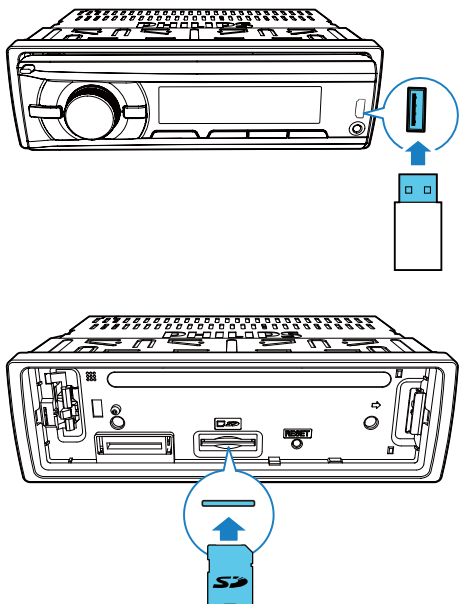

- 1 Подключите поддерживаемое запоминающее устройство USB или карту SD/SDHC.
 - Для карты SD/SDHC сначала необходимо отсоединить переднюю панель, вставить карту в разъем для карт памяти, а затем прикрепить переднюю панель.
- 2 Нажмите **AS/SOURCE** несколько раз чтобы переключить устройство в режим **[USB]** или **[SD/SDHC]**.
 - Если запоминающее устройство USB подключено и распознано, система автоматически переключает источник в режим **[USB]**.

- 3 Если воспроизведение не началось, нажмите **▶||6**.

Управление воспроизведением

Кнопка	Функциональные возможности
▲ MENU / ZONE ▼	Нажимайте последовательно для выбора папки.
▶ 6	Приостановка или возобновление воспроизведения.
◀◀◀/ ▶▶▶	Нажмите для воспроизведения предыдущей или следующей дорожки.
◀◀◀/ ▶▶▶	Нажмите и удерживайте для перемотки назад или быстрого поиска вперед в пределах дорожки.
⊕/DISP	Последовательно нажимайте для отображения доступной информации о текущей дорожке.
3 REP	Последовательно нажимайте, чтобы выбрать режим повтора: <ul style="list-style-type: none">• [REP ONE]: повторное воспроизведение текущей дорожки;• [RPT FLD]: повторное воспроизведение всех дорожек в текущей папке;• [RPT ALL]: повторное воспроизведение всех дорожек на накопителе.

SHUF 4 Нажимайте последовательно, чтобы выбрать один из режимов воспроизведения:





- **[SHU ALL]**: воспроизведение всех дорожек в случайном порядке;
- **[SHU FLD]**: воспроизведение дорожек текущей папки в случайном порядке;
- **[SHU OFF]**: последовательное воспроизведение всех дорожек на накопителе.

↳ На системе начнется воспроизведение первой композиции, сохраненной в этой папке.





Переключение дорожек

Во время воспроизведения можно быстро переключать дорожки или папки.

Непосредственное переключение дорожек

- 1 Нажмите **1**  для получения доступа к списку дорожек.
↳ На дисплее отобразится название файла текущей дорожки.
- 2 Поверните регулятор   для переключения дорожек.
- 3 Чтобы воспроизвести выбранную дорожку, нажмите  .

Переключение папок для дорожек

- 1 Нажмите  **2** для получения доступа к списку папок.
↳ На дисплее отобразится название текущей папки.
- 2 Поверните регулятор   для переключения папок.
- 3 Нажмите   для выбора папки.

7 Прослушивание внешних устройств воспроизведения

Эту систему можно использовать для усиления громкости воспроизведения музыки с внешнего устройства, например MP3-плеера.

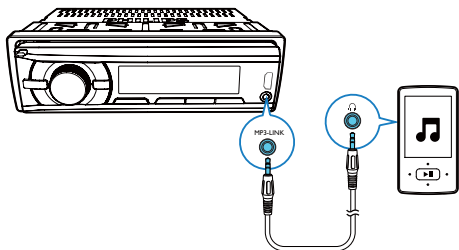





- 1 Нажмите **AS/SOURCE** несколько раз чтобы переключить устройство в режим **[MP3--LINK]**.
- 2 Подключите кабель MP3-LINK к
 - разъему **MP3-LINK** на панели системы и
 - выходному аудиоразъему на внешнем устройстве (обычно это разъем для штекера наушников).
- 3 Запустите воспроизведение на внешнем устройстве.

8 Настройка звука

Перечисленные далее операции доступны для всех поддерживаемых носителей.

Кнопка Функциональные возможности

  Поворачивайте для увеличения или уменьшения уровня громкости.



  Нажмите, чтобы выключить или включить звук на АС.

MAX SOUND DBB Нажмите, чтобы включить или отключить максимальную громкость.

MAX SOUND DBB Нажмите и удерживайте, чтобы включить или отключить эффект динамического усиления низких частот (DBB).

EQ AUDIO Нажимайте последовательно для выбора эквалайзера.

EQ AUDIO

- 1 Нажмите и удерживайте для активации настройки параметров эквалайзера.
- 2 Нажимайте последовательно для выбора параметра: **[BAS]** (низкие частоты), **[TRE]** (высокие частоты), **[BAL]** (баланс) или **[FAD]** (микшер).
- 3 Поверните регулятор   для настройки параметров.

9 Дополнительная информация

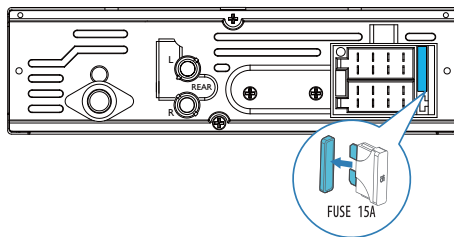

Перезагрузка системы

Если система не работает должным образом, выполните сброс настроек аудиосистемы до заводских значений по умолчанию.

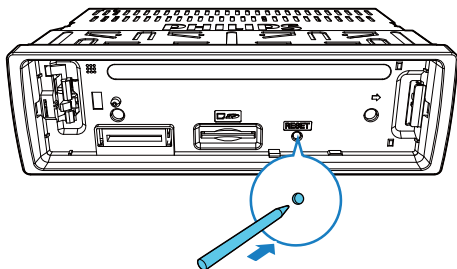

- 1 Отсоедините переднюю панель.
- 2 Нажмите кнопку **RESET** с помощью наконечника шариковой ручки или зубочистки.
↳ Все настройки будут сброшены до заводских значений по умолчанию.

Замена предохранителя

При отсутствии питания проверьте исправность предохранителя и при необходимости замените его.

- 1 Проверьте электрические соединения.
- 2 Извлеките неисправный предохранитель с задней панели.
- 3 Установите новый предохранитель с теми же характеристиками (15 A).

Примечание

- Если сразу после замены предохранитель повреждается, возможно, произошла внутренняя неисправность. В этом случае обратитесь в торговую организацию Philips.

10 Информация об изделии



Примечание

- Характеристики могут меняться без предварительного уведомления.

Общие

Параметры питания	12 В пост. тока (11–16 В), отриц. заземление
Предохранитель	15 А
Сопротивление для АС	4–8 Ω
Максимальная выходная мощность	50 Вт x 4 канала
Длительная выходная мощность	22 В x 4 (среднеквадр.) (4 Ω , КНИ 10 %)
Выходное напряжение предусилителя	2,5 В
Уровень Auh-in	\geq 500 мВ

Радио

Диапазон частот — FM	65,0—108,0 МГц (100 кГц за шаг при автоматическом поиске и 50 кГц за шаг при поиске вручную)
Пороговая чувствительность — FM (отношение сигнал-шум = 20 дБ)	8 μ V
Диапазон частот — AM (MW)	522—1620 кГц (9 кГц)
Пороговая чувствительность — AM (MW) (отношение сигнал-шум = 20 дБ)	30 μ V

11 Определение и устранение неисправностей



Предупреждение

- Запрещается снимать корпус устройства.

Для сохранения действия условий гарантии запрещается самостоятельно ремонтировать устройство.

При возникновении неполадок в процессе использования данного устройства перед обращением в сервисную службу проверьте следующее. Если не удастся решить проблему, посетите веб-сайт Philips (www.philips.com/support). При обращении в компанию Philips устройство должно находиться поблизости, номер модели и серийный номер должны быть известны.

Отсутствует питание/звук.

- Отключено питание от аккумулятора автомобиля или аккумулятор разрядился. Подключите питание к системе с помощью аккумулятора автомобиля.
- Двигатель автомобиля не включен. Включите двигатель.
- Неверно подключен кабель. Проверьте подключение.
- Сгорел предохранитель. Замените предохранитель.
- Слишком низкий уровень громкости. Регулировка громкости.
- Если вышеописанные рекомендации не помогли, нажмите кнопку **RESET**.
- Убедитесь, что текущая дорожка имеет совместимый формат.

Во время трансляции присутствуют помехи.

- Слишком слабые сигналы. Переключитесь на другие радиостанции с более сильными сигналами.

- Проверьте подключение автомобильной антенны.
- Измените настройку вещания со стерео на моно.

Предварительно настроенные радиостанции теряются.

- Неверно подключен кабель аккумулятора. Подключите кабель аккумулятора к разъему, который постоянно используется.

На дисплее отображается ERR-12.

- Ошибка данных. Проверьте запоминающее устройство USB или карту памяти SD/SDHC.

12 Уведомление

Внесение любых изменений в конструкцию или схему подключения изделия без предварительного одобрения Philips Consumer Lifestyle и/или их выполнения неуполномоченными исполнителями может привести к немедленному прекращению действия гарантийных обязательств.

Соответствие нормативам



Данное изделие соответствует требованиям Европейского Союза по радиопомехам.

Забота об окружающей среде



Изделие разработано и изготовлено с применением высококачественных деталей и компонентов, которые подлежат переработке и повторному использованию.



Маркировка символом перечеркнутого мусорного бака означает, что данное изделие попадает под действие директивы Европейского совета 2002/96/ЕС. Узнайте о раздельной утилизации электротехнических и электронных изделий согласно местному законодательству.

Действуйте в соответствии с местными правилами и не выбрасывайте отработавшее изделие вместе с бытовыми отходами.

Правильная утилизация отработавшего изделия поможет предотвратить возможные негативные последствия для окружающей среды и здоровья человека.

Информация о влиянии на окружающую среду

Продукт не имеет лишней упаковки. Мы попытались сделать так, чтобы упаковочные материалы легко разделялись на три типа: картон (коробка), пенополистерол (буфер) и полиэтилен (мешки, защитный пенопластовый лист).

Материалы, из которых изготовлена система, могут быть переработаны и вторично использованы специализированными предприятиями. Соблюдайте местные нормативы по утилизации упаковочных материалов, выработавших ресурс батареек и отслужившего оборудования.

Сведения о товарных знаках



Windows Media и логотип Windows являются товарными знаками или зарегистрированными товарными знаками корпорации Microsoft в США и/или других странах.

Все прочие товарные знаки и торговые наименования являются собственностью соответствующих владельцев.

Авторские права

© Koninklijke Philips Electronics N.V., 2012 г. Характеристики могут быть изменены без предварительного уведомления. Товарные знаки являются собственностью Koninklijke Philips Electronics N.V. или соответствующих владельцев. Компания Philips оставляет за собой право в любое время вносить изменения в устройства без обязательств соответствующим образом изменять ранее поставленные устройства.

13 Глоссарий

М

MP3

Файловый формат с системой сжатия звуковых данных. MP3 — это аббревиатура от Motion Picture Experts Group 1 (или MPEG-1) Audio Layer 3. Использование формата MP3 позволяет записывать на один диск CD-R или CD-RW в 10 раз больше данных, чем на обычный компакт-диск.

С

SD

Secure Digital. Тип карт памяти с флэш-памятью.

SDHC

SDHC (Secure Digital High Capacity) — это стандарт флэш-карты памяти, созданный на основе спецификации SDA 2.00. Спецификация SDA 2.00 позволяет увеличить емкость карт памяти SD с 4 ГБ до 32 ГБ и более.

W

WMA (Windows Media Audio)

Формат аудиофайлов, принадлежащий корпорации Майкрософт, часть технологии Microsoft Windows Media. Включает в себя инструменты Microsoft Digital Rights Management, а также технологии кодирования Windows Media Video и Windows Media Audio.

Место для приклеивания
кассового и товарного чеков

ГАРАНТИЙНЫЙ ТАЛОН
Российская Федерация, Республика Беларусь, Казахстан Республика*

PHILIPS

Модель:

Выполнение обязательно

Серийный номер:

Выполнение обязательно

Дата продажи:

Выполнение обязательно

ПРОДАВЕЦ:

Название торговой организации:

Выполнение обязательно

Телефон торговой организации:

Выполнение обязательно

Адрес и E-mail:

Выполнение обязательно

Изделие получило исправное состояние, в полной комплектности, с инструкцией по эксплуатации на русском языке. Со всеми техническими характеристиками, функциональными возможностями и правилами эксплуатации ознакомлен. Изделие осмотрено и проверено в моем присутствии. Претензий к качеству и внешнему виду не имею. Всё изложенное в инструкции по эксплуатации и гарантийном талоне обязуюсь выполнять и гарантирую выполнение всеми пользователями изделия.

С условиями гарантии ознакомлен и согласен.

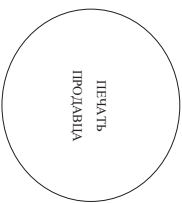

(ФИО и подпись покупателя)

Внимание! Требуется полное заполнения гарантийного талона продавцом!

Гарантийный талон недействителен при его некорректном или неполном заполнении, без печати продавца и подписи покупателя. Кассовый и товарный чеки о покупке должны быть приклеены к настоящему гарантийному талону.

Уважаемый Потребитель!

Благодарим Вас за покупку изделия Филлипс (торговые марки Philips, Philips Saeco, Philips Avenio)

При покупке изделия Выблительно просим проверить правильность заполнения гарантийного талона. Серийный номер и наименование модели прибора должны быть идентичны записи в гарантийном талоне. Не допускается вносить в талон какие-либо изменения, исправления. В случае неправильного или неполного заполнения гарантийного талона, а также если чек не был приложен к гарантийному талону при покупке Вами изделия – немедленно обратитесь к продавцу.

Изделие представляет собой технически сложный товар. При приобретении и дальнейшем использовании и использовании изделия, попадания ввозврат, постгарантийный сервис. Вам долгие годы. В ходе эксплуатации изделия не допускается механических повреждений изделия, попадания влаги, жидкостей, насекомых и пр. в течение всего срока службы. Следует избегать сохранения полной идентификационной информации с наименованием модели и серийного номера на изделии. Во избежание возможных недоразумений в течение всего срока службы документируйте, прилагаемые к изделию при его продаже (данный гарантийный талон, талонный и налоговый чеки, накладные, инструкцию пользователя и иные документы). Если в процессе эксплуатации Вы обнаружите, что параметры работы изделия отпавляют от изложенных в инструкции пользователя, обратитесь, пожалуйста, за консультацией в Информационный Центр. Изготовитель под контролем: "Philips Consumer В.У.", Трускавецкий 4, 9206 Ад. Дружбы, Индустриальный район, Алматы. Импортёр на территории РФ, Беларуси и Казахстана: ООО "Филипс", РФ, 125022 г. Москва, ул.Сергия Маврека, д.13 (в случае импортируемого продукта). Если купленное Вами изделие требует специализированной установки и подключения, рекомендуем обратиться в организацию, специализирующуюся на оказании такого рода услуг. Либо (компания), осуществляющие Вам установку, несет ответственность за правильность проведенной работы. Помните, квалифицированная установка и подключение изделия существенно для его дальнейшего правильного функционирования и гарантийного обслуживания.

Срок и условия гарантии:

Наименование Изделия	Срок гарантии**		Срок службы**
	1 год	5 лет	
Домашние медиацентры	1 год	3 года	2 года
Стиральные машины/посудомоечные, пропылесосы, пылесосы и автомобильные медиацентры и увлажнители	1 год	3 года	2 года
Персональные устройства, включая проигрыватели, диктофоны, фотоаппараты, компьютерная периферия, автомобильная музыка, индивидуальные предпринимательские устройства, обучающие курсы ДУ	1 год	3 года	2 года
Бытовая техника для дома и профессионального ухода (кофемолки, кофеварки, пылесосы, ивровые станции, утюги, кухонная техника, бритвы, фены, электротриммеры, электрические щетки, товары по уходу за волосами и т.п.)	2 года	3 года	2 года
Электронные товары по уходу за детьми (Philips-Avenio)	2 года	3 года	2 года

**исчисляется со дня передачи товара покупателю или с даты изготовления, если дата передачи определить невозможно. Дату изготовления изделия Вы можете определить по серийному номеру (схематично: Аде ГТ – 500. NN номер изделия X – год(и) сборки). Пример: А1021025123456 – дата изготовления 25 июля 2016г. Также дату производства уточняйте у продавца по виду: ГТТНН.

ГТТНН: ГТТННХХХХ Аде ГТ – 500. NN номер изделия X – год(и) сборки). Пример: А1021025123456 – дата изготовления 25 июля 2016г. Также дату производства уточняйте у продавца по виду: ГТТНН.

Находящаяся гарантия распространяется только на изделия, имеющие полную идентификационную информацию, приобретенные и использованные не менее чем в течение 30 дней с даты покупки, не являющиеся объектами предпринимательской деятельности. По окончании срока гарантии сервисный центр для проведения профилактических работ и получения рекомендаций по дальнейшей эксплуатации изделия. Гарантийное обслуживание не распространяется на изделия, имеющие следующие недостатки:

- Нарушения Правильного правил эксплуатации, хранения или транспортировки изделия;
- Дефекты сырья или деталей;
- Решения неуполномоченными лицами;
- внесения не санкционированных изменений конструкции или схемотехнических изменений и изменений программного обеспечения;
- использования от Государственных, Технических Служб (ГОСТ) и норм штатных, телекоммуникационных и кабельных сетей;
- использования изделия в другом изданном виде, в несоблюдении условий эксплуатации;
- повреждения изделия в результате стихийных бедствий (пожар, наводнение, землетрясение, ураган, вандализм, в Информационный Центр).

3. Действия неуполномоченных лиц (сервис, пожар, молния и т.п.). Гарантия не распространяется также на распадающиеся материалы и аксессуары, включая, но не ограничиваясь: наушники, часы, соединительные кабели, изделия из стекла, сменные лампы, батареи и аккумуляторы, запчастей, жидкости, наполнитель, смазка, резин, детали, головки бритья и эпилятора, иные детали с ограниченными сроками эксплуатации.

Запросите у нас изделие на www.philips.ru и станьте участником Клуба Philips – быть в курсе последних новостей, рекламных акций, заказать полезные программы, а также предложить по расширенной гарантии. Любую информацию об изделии, расположенных сервисных центрах и о сервисном обслуживании Вы можете получить в Информационный Центр Филипс:

Страна	Россия	Беларусь	Казахстан*
Телефон	8 800 200-0880 (бесплатный звонок в РФ, в т.ч. с мобильных телефонов), (495) 961-1111	8 820 0011 0068 (бесплатный звонок на территории РФ, в т.ч. с мобильных телефонов)	875 11 65 0123 (бесплатный звонок со стационарных телефонов на территории Казахстана)
Время работы (вечернее)	с 9:00 по 21:00 без выходных	с 9:00 по 20:00 без выходных	с 12:00 до 23:00 без выходных
Веб-сайт	www.philips.ru	www.philips.by	www.philips.kz

*Клиенте информации дистрибуции казах филиалах сайт www.philips.kz Филиалы представительства филиалах филиалах www.philips.kz веб-сайта филиалах казах филиалах.



Specifications are subject to change without notice
© 2012 Koninklijke Philips Electronics N.V.
All rights reserved.

CE132G/R_51_UM_V1.0

