

Always there to help you

Register your product and get support at
www.philips.com/welcome



CE152G



User manual	1
Руководство пользователя	27
Посібник користувача	59

PHILIPS

Содержание

1	Техника безопасности	28
2	Автомобильная аудиосистема	29
	Введение	29
	Комплект поставки	29
	Общая информация о системе	30
3	Установка автомобильной аудиосистемы	33
	Подключение проводов	33
	Установка на приборную панель	35
	Крепление передней панели	36
4	Начало работы	37
	При первом использовании	37
	Установка формата времени	37
	Установка часов	37
	Выбор источника	37
	Выбор зоны прослушивания	38
	Отключение звукового сигнала кнопки	38
5	Прослушивание радио	38
	Переключение в режим радио	38
	Выбор региона радио	38
	Выбор чувствительности тюнера	39
	Поиск радиостанции	39
	Сохранение радиостанций в памяти устройства	39
	Воспроизведение с помощью функции RDS	40
6	Воспроизведение с запоминающего устройства	42
	Управление воспроизведением	43
	Переключение дорожек	43
7	Воспроизведение с устройств iPod/iPhone	44
	Совместимые модели iPod/iPhone	44
	Подключение устройства iPod/iPhone	44
	Управление воспроизведением	45
	Зарядка iPod/iPhone	45
8	Использование устройств Bluetooth	46
	Подключение устройства	46
	Воспроизведение аудиофайлов с устройства Bluetooth	47
	Выполнение вызова	47
9	Прослушивание внешних устройств воспроизведения	48
10	Настройка звука	49
11	Дополнительная информация	49
	Перезагрузка системы	49
	Замена предохранителя	49
12	Сведения об изделии	50
13	Определение и устранение неисправностей	51
	Общие	51
	Информация об устройстве Bluetooth	52
14	Уведомление	53
	Соответствие нормативам	53
	Забота об окружающей среде	53
	Сведения о товарных знаках	53
	Авторские права	54

1 Техника безопасности

Перед использованием данного устройства внимательно ознакомьтесь со всеми инструкциями. Гарантия не распространяется на повреждения, вызванные несоблюдением инструкции.

- Модификация устройства может стать причиной опасного электромагнитного излучения или других опасных последствий.
- Данное устройство предназначено для использования только с источником постоянного тока с напряжением 12 В и отрицательным заземлением.
- В целях повышения безопасности управления автомобилем необходимо устанавливать комфортный уровень громкости.
- Использование несоответствующих предохранителей может привести к повреждению или возгоранию. При необходимости заменить предохранитель обратитесь за помощью к специалисту.
- Для обеспечения надежной и безопасной установки аудиосистемы используйте только монтажное оборудование, входящее в комплект поставки.
- Во избежание короткого замыкания не подвергайте устройство воздействию дождя или воды.
- Не допускайте попадания капель или брызг на устройство.
- Не помещайте на прибор потенциально опасные предметы (например, сосуды с жидкостями и зажженные свечи).
- Никогда не вставляйте посторонние объекты в вентиляционные разъемы и другие отверстия в корпусе устройства.

- Для очистки устройства пользуйтесь мягкой влажной тканью. Никогда не используйте спирт, растворители и другие бытовые чистящие средства.

2 Автомобильная аудиосистема

Поздравляем с покупкой, и добро пожаловать в клуб Philips! Чтобы воспользоваться всеми преимуществами поддержки Philips, зарегистрируйте устройство на веб-сайте www.philips.com/welcome.

Введение

С помощью этой системы вы можете:

- воспроизводить аудиозаписи с запоминающих устройств USB, карт памяти SD/SDHC, iPod/iPhone и внешних устройств воспроизведения;
- заряжать устройства iPod/iPhone;
- слушать радиостанции;
- совершать вызовы через интерфейс Bluetooth.

Для создания насыщенного звука предусмотрены следующие эффекты:

- Динамическое усиление низких частот (DBB)
- Цифровое управление звуком (DSC)

Воспроизводимые носители:

- Запоминающее устройство USB
 - Совместимость: USB 2.0, USB 1.1
 - Поддержка класса: класс запоминающих устройств MSC
 - Максимальная емкость: 32 ГБ
- Карта SD/SDHC
 - Максимальная емкость: 32 ГБ
- Файлы
 - Файловая система: FAT16, FAT32
 - Максимальное количество папок: 99
 - Максимальное количество дорожек/файлов: 999
 - Максимальное количество подкаталогов: 8

- Файлы .mp3
 - Частоты выборки: 32 кГц, 44,1 кГц, 48 кГц
 - Битрейт: 8—320 кбит/с и переменный битрейт
- Файлы .wma
 - Версии: 4, 7, 8, 9 (L1 и L2)
 - Частоты выборки: 44,1 кГц, 48 кГц
 - Битрейт: 64—192 кбит/с и переменный битрейт
- Тэг ID3 2.0 или более поздней версии
- **Неподдерживаемые файлы:**
 - Файлы AAC, WAV и PCM
 - Файлы WMA, защищенные от копирования (DRM) (.wav, .m4a, .m4p, .mp4 и .aac)
 - Файлы WMA в формате Lossless (без потери качества)

Комплект поставки

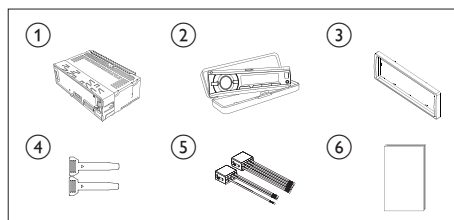

Проверьте комплектацию устройства.



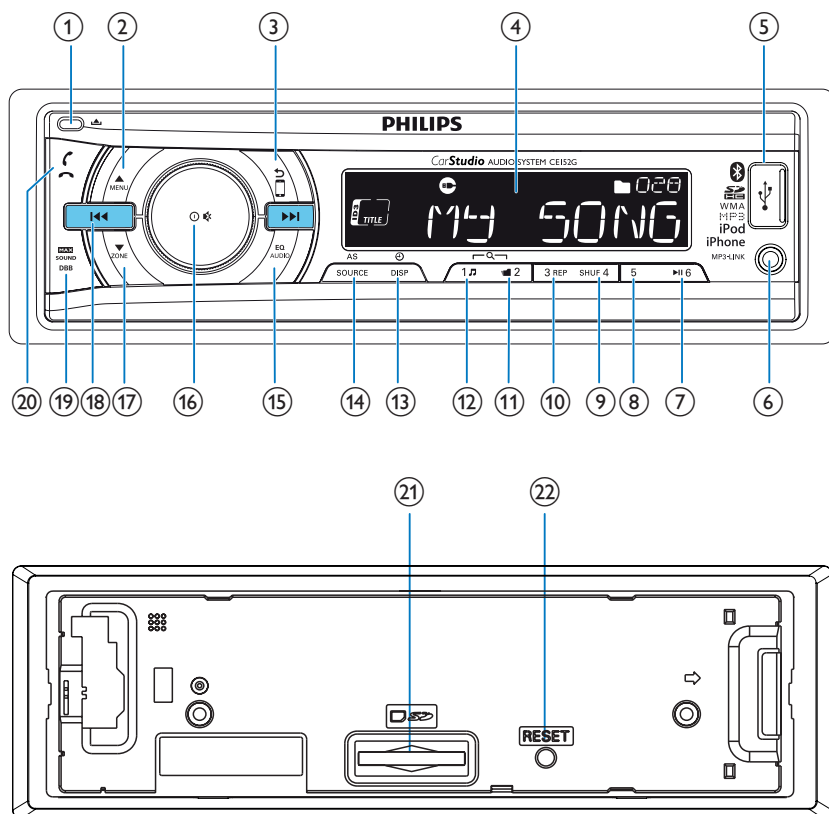

- ① Основное устройство (с корпусом)
- ② Защитный футляр (включает переднюю панель)
- ③ Накладная панель
- ④ Инструмент для разборки — 2 шт.
- ⑤ Штекерный разъем ISO — 2 шт.
- ⑥ Руководство пользователя

Общая информация о системе



- ① 
 - Разблокировка передней панели.
- ② 
 - Для дорожек в формате .wma и .mp3 на запоминающем устройстве: нажмите для выбора предыдущей папки.
 - Нажмите и удерживайте для получения доступа к системному меню.
 - Нажмите для выбора диапазона тюнера.
- ③ 
 - Возврат к предыдущему меню.
 - Для iPod/iPhone: нажимайте последовательно для выбора режима управления — управление воспроизведением на iPod/iPhone или системе.
 - Нажмите и удерживайте, чтобы во время разговора перевести вызов на мобильный телефон.
- ④ ЖК-экран

- 5 
- Подключение запоминающего устройства USB.
 - Подключение к совместимому iPod/iPhone.
- 6 **MP3-LINK**
- Подключение выходного аудиоразъема внешнего устройства (обычно штекера наушников).
- 7 **▶II 6**
- Запуск, приостановка или возобновление воспроизведения дорожек.
 - В режиме радио: нажмите для выбора сохраненной радиостанции №6.
 - В режиме радио: нажмите и удерживайте для сохранения текущей радиостанции на канале №6.
- 8 **5**
- В режиме радио: нажмите для выбора сохраненной радиостанции №5.
 - В режиме радио: нажмите и удерживайте для сохранения текущей радиостанции на канале №5.
- 9 **SHUF 4**
- В режиме радио: нажмите для выбора сохраненной радиостанции №4.
 - В режиме радио: нажмите и удерживайте для сохранения текущей радиостанции на канале №4.
 - Для дорожек в формате .wma и .mp3: последовательно нажимайте для выбора режима воспроизведения — воспроизведение всех дорожек в случайном порядке (**[SHU ALL]**), воспроизведение дорожек из текущей папки или альбома в случайном порядке
- (**[SHU FLD]**/**[SHU ALBM]**) или последовательное воспроизведение всех дорожек (**[SHU OFF]**).
- 10 **3 REP**
- В режиме радио: нажмите для выбора сохраненной радиостанции №3.
 - В режиме радио: нажмите и удерживайте для сохранения текущей радиостанции на канале №3.
 - Для дорожек в формате .wma и .mp3: последовательно нажимайте для выбора режима повтора.
- 11  **2**
- В режиме радио: нажмите для выбора сохраненной радиостанции №2.
 - В режиме радио: нажмите и удерживайте для сохранения текущей радиостанции на канале №2.
 - Для дорожек в формате .wma и .mp3 на запоминающем устройстве: нажмите для доступа к списку папок.
- 12 **1 ♪**
- В режиме радио: нажмите для выбора сохраненной радиостанции №1.
 - В режиме радио: нажмите и удерживайте для сохранения текущей радиостанции на канале №1.
 - Для дорожек в формате .wma и .mp3 на запоминающем устройстве: нажмите для доступа к списку дорожек.
 - Нажмите для доступа к музыкальному меню iPod/iPhone.
- 13  **/DSP**
- Последовательно нажимайте для отображения доступной информации о текущей дорожке.

- Последовательно нажимайте для отображения доступной информации RDS.
- Нажмите и удерживайте для отображения настройки часов.

14 AS/SOURCE

- Последовательно нажимайте для выбора источника.
- В режиме радио: нажмите и удерживайте для включения автоматического поиска радиостанций.

15 EQ AUDIO

- Последовательно нажимайте для выбора предустановки эквалайзера.
- Нажмите и удерживайте для активации настройки низких и высоких частот, баланса и микшера.

16 ON/OFF

- Нажмите, чтобы включить систему.
- Нажмите и удерживайте, чтобы выключить систему.
- Нажмите, чтобы отключить или включить звук.
- Нажмите для подтверждения параметра.
- Поверните для переключения между параметрами меню.
- Поверните для регулировки уровня громкости.

17 ZONE

- Для дорожек в формате .wma и .mp3 на запоминающем устройстве: нажмите для выбора следующей папки.
- Нажмите и удерживайте для активации выбора зон прослушивания.
- Нажмите для выбора диапазона тюнера.

18

- Настройтесь на радиостанцию.
- Нажмите для перехода к предыдущей или следующей дорожке.
- Нажмите и удерживайте для перемотки назад или быстрого поиска вперед в пределах дорожки.

19

- Нажмите для включения или отключения функции **MAX Sound**.
- Нажмите и удерживайте, чтобы включить или отключить звуковой эффект DBB (динамическое усиление низких частот).

20

- Нажмите для ответа на вызов или повторного набора номера.
- Нажмите для завершения вызова.
- Нажмите и удерживайте, чтобы отклонить входящий вызов.

21

- Вставьте карту SD/SDHC.

22 RESET

- Нажмите для перезагрузки системы.

3 Установка автомобильной аудиосистемы



Внимание

- Используйте кнопки, как описано в руководстве пользователя.

Всегда следуйте инструкциям, приведенным в данной главе.

Данные инструкции приведены для выполнения типовой установки. Однако при наличии определенных требований может потребоваться выполнение соответствующей регулировки. При возникновении вопросов относительно монтажных комплектов обратитесь в местную торговую организацию.



Примечание

- Данная система предназначена для использования только с источником постоянного тока с напряжением 12 В и отрицательным заземлением.
- Всегда устанавливайте данную систему на приборной панели автомобиля. Установка в другом месте может быть опасна из-за нагревания задней панели системы в процессе использования.
- Для предотвращения замыкания перед подключением устройства убедитесь, что зажигание выключено.
- Желтый и красный кабели источника питания необходимо подключать после подключения остальных кабелей.
- Обязательно изолируйте все незакрепленные провода с помощью изоляционной ленты.
- Убедитесь, что провода не прижаты винтами или не зажаты деталями, которые могут двигаться (например, направляющей сиденья).
- Убедитесь, что все заземленные провода соединены в общей точке заземления.
- Для обеспечения надежной и безопасной установки аудиосистемы используйте только монтажное оборудование, входящее в комплект поставки.
- Использование несоответствующих предохранителей может привести к повреждению или возгоранию. При необходимости заменить предохранитель обратитесь за помощью к специалисту.
- При подключении других устройств к данной системе убедитесь, что номинальное значение автомобильной цепи больше общего значения предохранителей всех подключенных устройств.
- Запрещается подключать кабели динамиков к металлическому корпусу или шасси автомобиля.
- Не соединяйте кабели динамиков с полосами друг с другом.

Подключение проводов



Примечание

- Обязательно изолируйте все незакрепленные провода с помощью изоляционной ленты.
- Проконсультируйтесь со специалистом относительно подключения и выполните подключение согласно описанным ниже инструкциям.

- 1 Внимательно проверьте кабели автомобиля и подключите их к прилагаемым штекерным разъемам ISO.

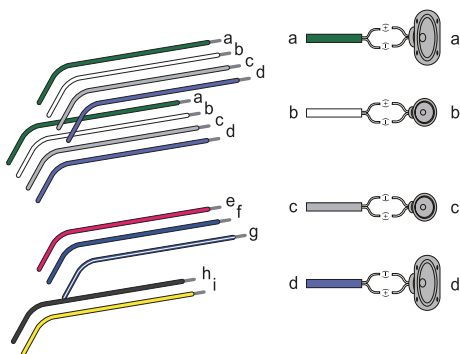

Штекерные разъемы ISO	Подключить к
a Зеленый кабель, белый кабель с черной кромкой	Тыловой левый динамик
b Белый кабель, белый кабель с черной кромкой	Фронтальный левый динамик
c Серый кабель, серый кабель с черной кромкой	Фронтальный правый динамик
d Сиреневый кабель, сиреневый кабель с черной кромкой	Тыловой правый динамик
e Красный кабель	Ключ зажигания +12 В пост. тока (работа в положениях ключа ON/ACC)
f Синий кабель	Кабель релейного управления электроантенной/антенной с приводом
g Синий кабель с белой кромкой	Кабель релейного управления усилителем
h Черный кабель	Заземление

i Желтый кабель	Автомобильный аккумулятор +12 В (постоянно работает)
-----------------	--

- 2 При необходимости выполните другие подключения.

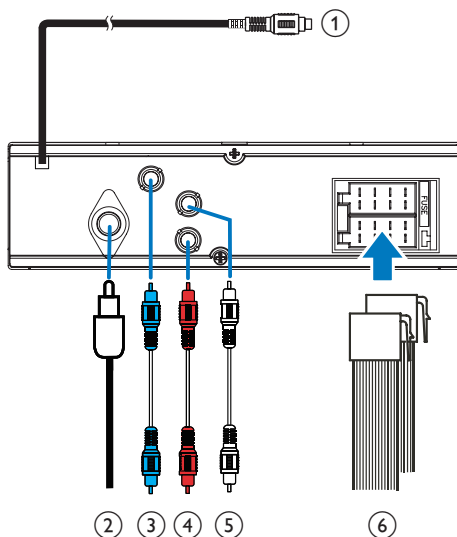

Гнезда и разъемы на задней панели	Гнезда или разъемы для подключения внешнего оборудования
1 External Mic	Внешний микрофон для телефонных вызовов
2 Гнездо для радиоантенны FM/MW	Радиоантенна FM/MW
3 SUB-W OUT	Сабвуфер
4 REAR R	Тыловой правый динамик
5 REAR L	Тыловой левый динамик
6 Для штекерных разъемов ISO	Штекерные разъемы ISO



Совет

- Тип разъемов ISO различается в зависимости от автомобиля. Во избежание повреждения устройства выполняйте подключения должным образом.

Установка на приборную панель

- Если у автомобиля отсутствует бортовой автомобильный или навигационный компьютер, отключите отрицательный вывод автомобильного аккумулятора.
 - Если автомобильный аккумулятор не отключен, для предотвращения замыкания убедитесь, что оголенные кабели не касаются друг друга.
- 1** Убедитесь, что отверстие на приборной панели автомобиля отвечает следующим требованиям:

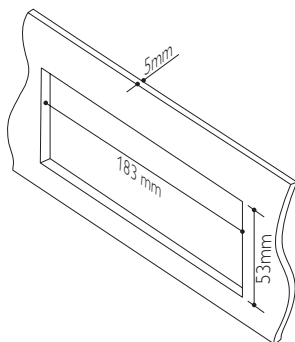

- 2** С помощью инструментов для разборки, входящих в комплект поставки, снимите корпус устройства.

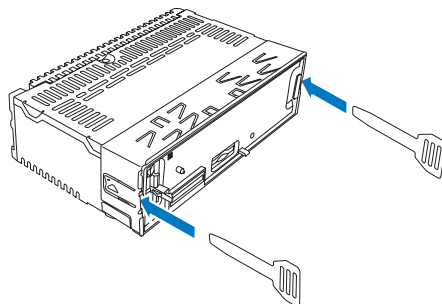

- 3** Установите корпус в приборную панель и отогните язычки наружу, чтобы закрепить корпус.

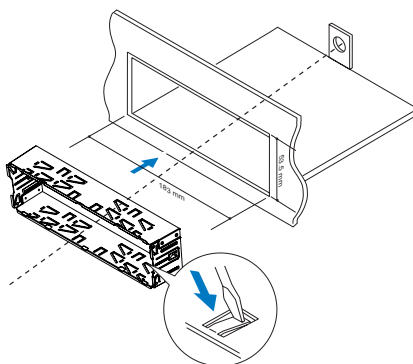

- 4 Вставьте устройство в корпус до щелчка.

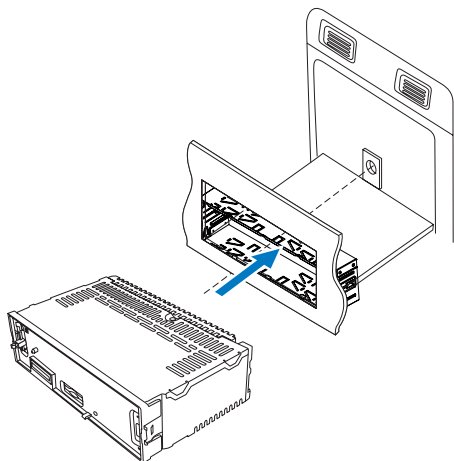

- 5 Присоедините накладную панель.

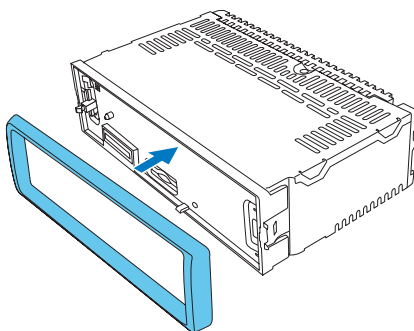

- 6 Подключите отрицательный вывод автомобильного аккумулятора.

Крепление передней панели

- 1 Вставьте паз на передней панели в раму основного устройства.

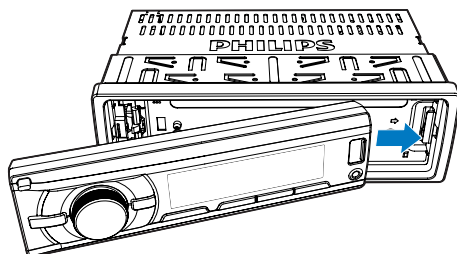

- 2 Надавите на левую сторону передней панели, пока она надежно не зафиксируется со щелчком.

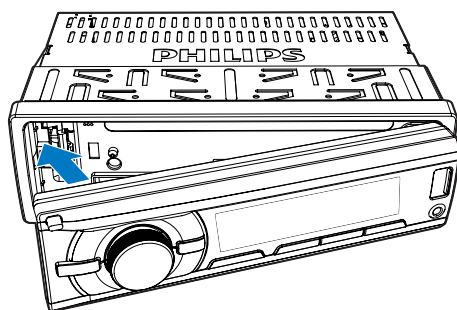

Отсоединение передней панели



Примечание

- Перед тем как вставить карту SD/SDHC или сбросить настройки системы, отсоедините переднюю панель.
- Перед отсоединением передней панели убедитесь, что система отключена.

- 1 Нажмите , чтобы открыть переднюю панель.
- 2 Чтобы извлечь переднюю панель, потяните ее на себя.

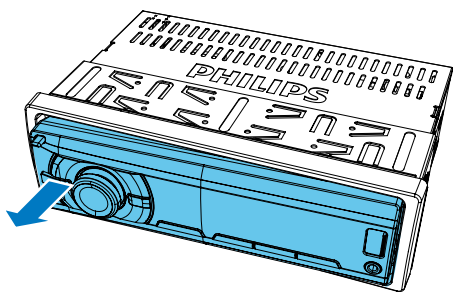

4 Начало работы

При первом использовании





- 1 Нажмите , чтобы включить систему.
↳ Отобразится [PHILIPS], затем на дисплее появится индикация [SELECT OPERATING REGION] (Выбор региона для радиостанции).
- 2 После отображения одного из следующих параметров поверните регулятор для выбора региона радиостанции, соответствующего вашему местоположению.
 - [AREA EUROPE] (Западная Европа)
 - [AREA ASIA] (Азиатско-Тихоокеанский регион)
 - [AREA MID--EAST] (Средний Восток)
 - [AREA AUST] (Австралия)
 - [AREA RUSSIA] (Россия)
 - [AREA USA] (США)
 - [AREA LATIN] (Латинская Америка)
 - [AREA JAPAN] (Япония)
- 3 Нажмите для подтверждения.
↳ Система переключается в режим радио автоматически.
 - Чтобы выключить аудиосистему, нажмите и удерживайте до отключения подсветки дисплея.

Установка формата времени

- 1 Нажмите и удерживайте MENU для получения доступа к системному меню.
- 2 Последовательно нажимайте MENU / ZONE, пока на дисплее не отобразится [CLK 24H] или [CLK 12H].

- 3 Поверните регулятор , чтобы выбрать **[CLK 24H]** или **[CLK 12H]**.
 - **[CLK 24H]**: 24-часовой формат времени
 - **[CLK 12H]**: 12-часовой формат времени

Установка часов

- 1 Нажмите и удерживайте  **MENU** для получения доступа к системному меню.
- 2 Последовательно нажимайте  /  **ZONE**, пока на дисплее не отобразится **[CLK]** и не начнет мигать индикация времени.
- 3 Поверните регулятор  против часовой стрелки, чтобы установить значение часа.
- 4 Поверните регулятор  по часовой стрелке, чтобы установить значение минут.

Отображение часов

Нажмите и удерживайте  / **DISP**, пока на дисплее не отобразится **[CLK]** и настройки часов.

- Чтобы выйти из экрана часов, нажмите любую кнопку или поверните регулятор .



Выбор источника

Последовательно нажимайте **AS/SOURCE** для выбора источника.

- **[RADIO]**: прослушивание радио FM/AM.
- **[MP3--LINK]**: прослушивание аудио через гнездо **MP3-LINK**.
- **[iPod/USB]**: если заминающее устройство USB или совместимое устройство iPod/iPhone подключено и распознано, можно выбрать этот источник для воспроизведения аудиофайлов, которые хранятся на устройстве.





- **[SD/SDHC]**: если карта SD/SDHC вставлена и распознана, можно выбрать этот источник для воспроизведения аудиофайлов, которые хранятся на карте.
- **[BT AUDIO]**: если подключен плеер с поддержкой Bluetooth, можно выбрать этот источник для передачи аудио с плеера на систему через Bluetooth.

Выбор зоны прослушивания

- 1 Нажмите и удерживайте  **ZONE**, пока не отобразится один из следующих параметров.
 - **[ALL]**: для всех пассажиров
 - **[FRONT-L]**: только для переднего сидения с левой стороны
 - **[FRONT-R]**: только для переднего сидения с правой стороны
 - **[FRONT]**: только для пассажиров на передних сиденьях
- 2 Последовательно нажимайте  /  для выбора зоны прослушивания.



Отключение звукового сигнала кнопки

Звуковой сигнал кнопок включен по умолчанию.

- 1 Нажмите и удерживайте  для получения доступа к системному меню.
- 2 Последовательно нажимайте  /  **MENU** / **ZONE**, пока на дисплее не отобразится **[BEEP ON]** или **[BEEP OFF]**.
 - **[BEEP ON]**: включение звукового сигнала кнопок.
 - **[BEEP OFF]**: отключение звукового сигнала кнопок.
- 3 Поверните регулятор  для изменения настроек.



5 Прослушивание радио

Переключение в режим радио

- 1 Последовательно нажимайте **AS/SOURCE**, чтобы выбрать источник **[RADIO]**.
- 2 Последовательно нажимайте кнопку  **MENU** /  **ZONE** для выбора диапазона.





Выбор региона радио

Вы можете выбрать регион для радиостанций, соответствующий вашему местоположению.

- 1 Нажмите и удерживайте  **MENU** для получения доступа к системному меню.
- 2 Последовательно нажимайте  **MENU** /  **ZONE**, пока не отобразится один из следующих параметров.
 - **[AREA EUROPE]** (Западная Европа)
 - **[AREA ASIA]** (Азиатско-Тихоокеанский регион)
 - **[AREA MID--EAST]** (Средний Восток)
 - **[AREA AUST]** (Австралия)
 - **[AREA RUSSIA]** (Россия)
 - **[AREA USA]** (США)
 - **[AREA LATIN]** (Латинская Америка)
 - **[AREA JAPAN]** (Япония)
- 3 Чтобы выбрать регион, поворачивайте регулятор  .





Выбор чувствительности тюнера

Для поиска радиостанций только с сильным уровнем сигнала или для поиска большего числа радиостанций можно изменить чувствительность тюнера.









- 1 Нажмите и удерживайте  для получения доступа к системному меню.
- 2 Последовательно нажимайте  /  **MENU** / **ZONE**, пока на дисплее не отобразится **[LOC ON]** или **[LOC OFF]**.
- 3 Поворачивайте регулятор  - **[LOC ON]**: поиск радиостанций только с высоким уровнем сигнала.
- **[LOC OFF]**: поиск радиостанций с высоким и низким уровнем сигнала.

Поиск радиостанции

Автоматический поиск радиостанции

Нажмите   или   для поиска предыдущей или следующей радиостанции с высоким уровнем сигнала.

Поиск радиостанции вручную

- 1 Нажмите и удерживайте   или  , пока не начнет мигать **[M]**.
- 2 Последовательно нажимайте   или  , пока не отобразится нужная частота.

Сохранение радиостанций в памяти устройства



Примечание

- Можно сохранить не более шести радиостанций для каждой полосы частот.

Автоматический поиск и сохранение радиостанций

- 1 Для выбора диапазона последовательно нажимайте кнопку или .
- 2 Нажмите и удерживайте **AS/SOURCE**, пока не отобразится **[STORE---**].
 - ↳ По завершении поиска вещание первой из сохраненных радиостанций начнется автоматически.
 - Чтобы выбрать сохраненную радиостанцию, нажмите **1** , **2** **3 REP**, **SHUF 4, 5** или **▶|| 6**.

Сохранение радиостанций вручную

- 1 Для выбора диапазона радио последовательно нажимайте кнопку или .
- 2 Настройте радиостанцию, которую необходимо сохранить.
- 3 Нажмите и удерживайте **1** , **2** **3 REP**, **SHUF 4, 5** или **▶|| 6** для сохранения радиостанции на выбранном канале.
 - Чтобы выбрать сохраненную радиостанцию, нажмите **1** , **2** **3 REP**, **SHUF 4, 5** или **▶|| 6**.

Воспроизведение с помощью функции RDS

Функция RDS (система передачи радиоданных) работает только в областях действия станций FM, передающих сигналы RDS. При переключении на радиостанцию RDS отображается название этой станции.

Включение функции RDS



Примечание

- Функция RDS включена по умолчанию.
- Только при включении функции RDS можно получить доступ к связанным с RDS настройкам.

- 1 Нажмите и удерживайте для получения доступа к системному меню.
- 2 Последовательно нажимайте / , пока на дисплее не отобразится **[RDS ON]** или **[RDS OFF]**.
- 3 Поверните регулятор для выбора **[RDS ON]**.
 - ↳ Функция RDS включена.
 - Чтобы отключить функцию RDS, поверните регулятор для выбора **[RDS OFF]**.

Выбор типа программы

Перед тем как включить радиостанцию RDS можно выбрать тип программы для поиска программ только выбранной категории.





- 1 Нажмите и удерживайте для получения доступа к системному меню.
- 2 Последовательно нажимайте / , пока не отобразится **[PTY]**.
- 3 Нажмите для доступа к списку типов программ.
- 4 Поверните регулятор для выбора типа программы, затем нажмите для подтверждения.

Элемент	Тип программы	Описание
1	NEWS	Служба новостей
2	AFFAIRS	Политика и текущие известия
3	INFO	Специальные информационные программы
4	SPORT	Спортивные передачи
5	EDUCATE	Образование и повышение квалификации
6	DRAMA	Радиопьесы и литература
7	CULTURE	Культура, религия и общество
8	SCIENCE	Научные передачи
9	VARIED	Развлекательные программы
10	POP M	Популярная музыка
11	ROCK M	Рок-музыка
12	EASY M	Легкая музыка
13	LIGHT M	Легкая классическая музыка
14	CLASSICS	Классическая музыка
15	OTHER M	Специальные музыкальные программы
16	WEATHER	Погода
17	FINANCE	Финансы
18	CHILDREN	Программы для детей
19	SOCIAL	Общественные темы
20	RELIGION	Религия
21	PHONE IN	Передачи в прямом эфире
22	TRAVEL	Путешествия
23	LEISURE	Досуг

24	JAZZ	Джазовая музыка
25	COUNTRY	Музыка кантри
26	NATION M	Национальная музыка
27	OLDIES	Музыка в стиле ретро
28	FOLK M	Народная музыка
29	DOCUMENT	Документальные передачи
30	TEST	Проверка сигналов системы экстренного оповещения
31	ALARM	Будильник



Выбор альтернативных частот



Если сигнал радиостанции RDS слабый, включите функцию AF (режим альтернативных радиочастот) для поиска другой радиостанции, которая вещает программу того же типа.

- 1 Нажмите и удерживайте  для получения доступа к системному меню.
- 2 Последовательно нажимайте , пока на дисплее не отобразится **[AF ON]** или **[AF OFF]**.
- 3 Поворачивайте регулятор  , чтобы выбрать параметр.
 - **[AF ON]**: включение функции AF.
 - **[AF OFF]**: отключение функции AF.

Настройка территории поиска радиостанций в режиме AF





Для режима AF можно настроить регион.

- 1 Нажмите и удерживайте  для получения доступа к системному меню.
- 2 Последовательно нажимайте , пока на дисплее не отобразится **[REG ON]** или **[REG OFF]**.

- 3 Поворачивайте регулятор  , чтобы выбрать параметр.
- **[REG ON]**: автоматический поиск только региональных радиостанций RDS.
 - **[REG OFF]**: автоматическое подключение всех радиостанций RDS.

Получение информации о дорожной обстановке

Для получения оповещения о дорожной обстановке включите функцию TA.

- 1 Нажмите и удерживайте  MENU для получения доступа к системному меню.
- 2 Последовательно нажимайте  MENU /  ZONE, пока на дисплее не отобразится **[TA ON]** или **[TA OFF]**.
- 3 Поворачивайте регулятор  , чтобы выбрать параметр.
 - **[TA ON]**: при включении оповещений о дорожной обстановке система автоматически переключается в режим тюнера и начинает транслировать информацию. По окончании трансляции оповещения о дорожной обстановке система возвращается в предыдущий режим.
 - **[TA OFF]**: при поступлении информации о состоянии дорожного движения текущий режим не изменяется.







Совет

- Если информация о состоянии дорожного движения изменяет текущий режим, нажмите  для переключения системы в предыдущий режим.

Синхронизация часов системы

Можно синхронизировать часы системы с радиостанцией RDS, которая передает сигналы времени.

- 1 Нажмите и удерживайте  для получения доступа к системному меню.
- 2 Последовательно нажимайте  MENU /  ZONE, пока на дисплее не отобразится **[ST ON]** или **[ST OFF]**.
- 3 Поворачивайте регулятор  , чтобы выбрать параметр.
 - **[ST ON]**: автоматическая синхронизация часов системы с радиостанцией RDS.
 - **[ST OFF]**: выключение автоматической синхронизации часов с радиостанцией RDS.



Совет

- Точность времени зависит от радиостанции с RDS, передающей сигнал времени.

6 Воспроизведение с запоминающего устройства



С помощью этой системы можно воспроизводить файлы в формате .mp3 и .wma, сохраненные на совместимом запоминающем устройстве.





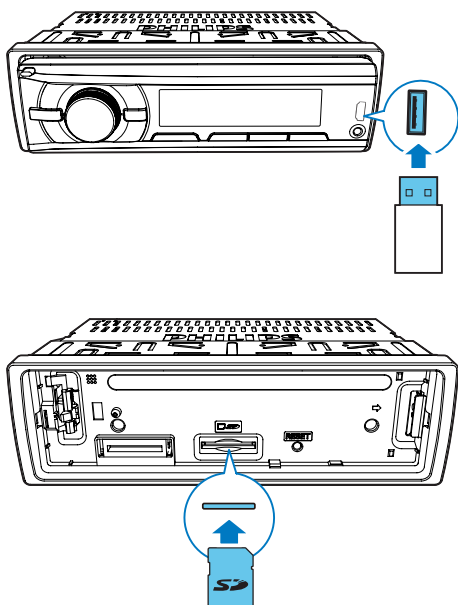

Примечание

- Компания Philips не гарантирует совместимости со всеми запоминающими устройствами.
- Файловая система NTFS (New Technology File System) не поддерживается.



- 1 Подключите совместимое запоминающее устройство USB или карту SD/SDHC.
 - Чтобы подключить карту SD/SDHC, сначала снимите переднюю панель, вставьте карту в гнездо  и установите переднюю панель на место.
- 2 Чтобы выбрать другой источник, последовательно нажимайте кнопку **AS/SOURCE**.
 - **[iPod/USB]**: выбор запоминающего устройства USB, подключенного к разъему USB на передней панели.
 - **[SD/SDHC]**: выбор карты SD/SDHC, установленной в гнездо .
- 3 Если воспроизведение не началось, нажмите **▶|| 6**.



Управление воспроизведением

Кнопка	Функциональные возможности
 MENU / ZONE	Нажимайте последовательно для выбора папки.
 6	Приостановка или возобновление воспроизведения.
	Нажмите для воспроизведения предыдущей или следующей дорожки.
	Нажмите и удерживайте для перемотки назад или быстрого поиска вперед в пределах дорожки.
 /DISP	Последовательно нажимайте для отображения доступной информации о текущей дорожке.
3 REP	Последовательно нажимайте, чтобы выбрать режим повтора: <ul style="list-style-type: none">• [REP ONE]: повторное воспроизведение текущей дорожки;• [RPT FLD]: повторное воспроизведение всех дорожек в текущей папке;• [RPT ALL]: повторное воспроизведение всех дорожек на накопителе.
SHUF 4	Нажимайте последовательно, чтобы выбрать один из режимов воспроизведения: <ul style="list-style-type: none">• [SHU ALL]: воспроизведение всех дорожек в случайном порядке;• [SHU FLD]: воспроизведение дорожек текущей папки в случайном порядке;• [SHU OFF]: последовательное воспроизведение всех дорожек на накопителе.



Переключение дорожек

Во время воспроизведения можно быстро переключать дорожки или папки.

Непосредственное переключение дорожек

- 1 Нажмите  для получения доступа к списку дорожек.
 - ↳ На дисплее отобразится название файла текущей дорожки.
- 2 Поверните регулятор  для переключения дорожек.
- 3 Чтобы воспроизвести выбранную дорожку, нажмите .

Переключение папок для дорожек

- 1 Нажмите  2 для получения доступа к списку папок.
 - ↳ На дисплее отобразится название текущей папки.
- 2 Поверните регулятор  для переключения папок.
- 3 Нажмите  для выбора папки.
 - ↳ На системе начнется воспроизведение первой композиции, сохраненной в этой папке.

7 Воспроизведение с устройств iPod/iPhone



Примечание

- Во время воспроизведения аудиосигналы через гнездо наушников на устройстве iPod/iPhone не передаются.

Совместимые модели iPod/iPhone

Данная автомобильная аудиосистема совместима со следующими моделями iPod и iPhone.

- iPhone 4S, iPhone 4, iPhone 3GS и iPhone 3G
- iPod touch (2, 3 и 4 поколения)
- iPod classic
- iPod nano (3, 4, 5 и 6 поколения)

Подключение устройства iPod/iPhone

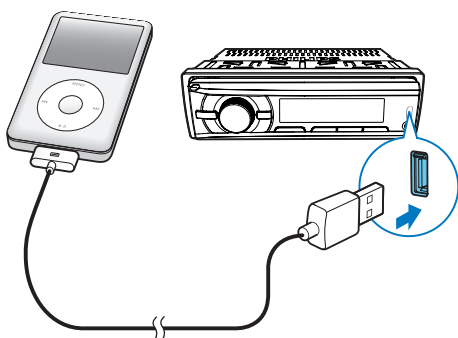

- 1 Подключите 30-контактный USB-кабель Apple к:
 - разъему USB на передней панели;
 - устройству iPod/iPhone.
- 2 Последовательно нажимайте **AS/SOURCE**, чтобы выбрать источник [iPod/USB].
 - ↳ Система начнет воспроизведение записей с устройства iPod/iPhone.



Примечание

- Перед отключением iPod/iPhone переключите аудиосистему на использование другого источника.

Управление воспроизведением

Кнопка	Функциональные возможности
	Последовательно нажимайте для выбора режима управления: управление воспроизведением с помощью iPod/iPhone или на этой аудиосистеме.
	Нажмите для приостановки или возобновления воспроизведения.
	Нажмите для воспроизведения предыдущей или следующей дорожки.
	Нажмите и удерживайте для перемотки назад или быстрого поиска вперед в пределах дорожки.
	Последовательно нажимайте для отображения доступной информации о текущей дорожке.







Кнопка	Функциональные возможности
3 REP	<p>Последовательно нажимайте, чтобы выбрать режим повтора:</p> <ul style="list-style-type: none"> • [REP ONE]: повторное воспроизведение текущей дорожки; • [REP ALL]: повторное воспроизведение всех дорожек.
SHUF 4	<p>Нажимайте последовательно, чтобы выбрать один из режимов воспроизведения:</p> <ul style="list-style-type: none"> • [SHU ALL]: воспроизведение всех дорожек в случайном порядке; • [SHU ALBUM]: воспроизведение дорожек текущего альбома в случайном порядке; • [SHU OFF]: последовательное воспроизведение всех дорожек из библиотеки iPod/iPhone.

Зарядка iPod/iPhone

Зарядка начинается сразу после установки iPod/iPhone на док-станцию и распознавания подключенного устройства.

Поиск дорожки

После получения доступа к меню iPod/iPhone можно быстро выбрать определенную дорожку.

- 1 Для входа в меню iPod/iPhone нажмите **1** .
↳ Отобразится сообщение **[PLAYLIST]**.
- 2 Чтобы выбрать категорию, поворачивайте регулятор  .
- 3 Нажмите   для получения доступа к списку дорожек в этой категории.
↳ На дисплее отобразится название файла первой дорожки.
- 4 Чтобы выбрать дорожку, поворачивайте регулятор  .
- ↳ На дисплее отобразится название файла текущей дорожки.
- 5 Нажмите кнопку   для запуска воспроизведения.

8 Использование устройств Bluetooth

Данная автомобильная аудиосистема позволяет прослушивать аудиофайлы с плеера и выполнять телефонные вызовы с помощью технологии Bluetooth.

Подключение устройства



Примечание

- Компания Philips не гарантирует полной совместимости со всеми устройствами Bluetooth.
- Перед сопряжением устройства с этой системой ознакомьтесь с информацией о совместимости Bluetooth в руководстве пользователя устройства.
- Убедитесь, что функция Bluetooth на устройстве включена и устройство доступно для обнаружения другими устройствами Bluetooth.
- К системе можно подключить только одно устройство Bluetooth.
- Рабочее расстояние от системы до устройства Bluetooth составляет около 3 метров.
- При наличии препятствий между системой и устройством Bluetooth рабочий диапазон может быть меньше.
- Прибор следует располагать на достаточном расстоянии от любых других электронных устройств, которые могут являться источниками помех.

Выполните на устройстве указанные ниже действия.

- 1 Выполните поиск устройств Bluetooth.
- 2 В списке устройств выберите **CE152**.
- 3 Выберите и подтвердите пароль "0000", установленный по умолчанию.
 - ↳ Если сопряжение установлено, на ЖК-дисплее системы отобразится сообщение **[PAIRED]**.

- 4 Выполните/разрешите соединение с CE152.
 - ↳ Если соединение установлено, отобразится сообщение **[CONNECTED]** и на ЖК-дисплее системы появится значок
 - ↳ Если соединение не установлено, на ЖК-дисплее системы отобразится сообщение **[FAILED]**.

Отключение устройства

- 1 Нажмите и удерживайте MENU для получения доступа к системному меню.
- 2 Последовательно нажимайте кнопку MENU / ZONE, пока не появится сообщение **[DIS--CON]**.
- 3 Нажмите .
 - ↳ Отобразится сообщение **[WAIT]**, затем попеременно будут мигать значки -, -- и ---, пока не появится сообщение **[DISCONNECTED]**.



Совет

- Вы также можете выполнить отключение со своего устройства.

Повторное подключение устройства

Некоторые устройства Bluetooth поддерживают функцию автоматического повторного подключения к сопряженному устройству Bluetooth. Если ваше устройство не поддерживает функцию автоматического повторного соединения, выполните его вручную.

- 1 Нажмите и удерживайте MENU для получения доступа к системному меню.
- 2 Последовательно нажимайте кнопку MENU / ZONE, пока не появится сообщение **[RE--CON]**.

3 Нажмите .

- ↳ Отобразится сообщение [WAIT], затем попеременно будут мигать значки -, -- и ---, пока не появится сообщение [CONNECTED] или [FAILED].
- ↳ Если появилось сообщение [CONNECTED], значит, система установила соединение с последним подключенным устройством.



Совет

- Вы также можете выполнить повторное подключение со своего устройства.

Воспроизведение аудиофайлов с устройства Bluetooth

С помощью системы можно прослушивать сохраненные на устройстве музыкальные файлы, если подключенное устройство Bluetooth поддерживает профиль A2DP (Advanced Audio Distribution Profile). Если устройство поддерживает профиль AVRCP (Audio Video Remote Control Profile), воспроизведением файлов также можно управлять через систему.

- 1 Запустите воспроизведение дорожки на подключенном устройстве.
- 2 Последовательно нажимайте **AS/SOURCE**, чтобы выбрать источник [BT AUDIO].
 - ↳ Воспроизведение начнется автоматически.
 - Для приостановки/возобновления воспроизведения нажмите **▶||◀**.
 - Чтобы перейти к предыдущей или следующей дорожке, нажмите кнопку **◀◀/▶▶**.



Примечание

- Если подключенное устройство не поддерживает профиль AVRCP, управление воспроизведением осуществляется с подключенного устройства.

Выполнение вызова



Примечание



- Не прерывайте соединение Bluetooth между системой и мобильным телефоном.

Набор номера

Наберите номер на мобильном телефоне.

- ↳ Отобразится сообщение [CALLING].

Повторный набор последнего номера

- 1 Нажмите 
 - ↳ [REDIAL] отображается.
- 2 Нажмите   для подтверждения.
 - ↳ Отобразится сообщение [CALLING].

Ответ на входящий вызов

При поступлении входящего вызова отображается номер телефона или индикация [PHONE IN].

Чтобы ответить на вызов, нажмите .

Отклонение входящего вызова

Нажмите и удерживайте кнопку  пока не отобразится [END].

Завершение вызова

Чтобы завершить текущий вызов, нажмите кнопку .

Перевод вызова на мобильный телефон

По умолчанию во время вызова голос передается через акустические системы.

- 1 Нажмите и удерживайте кнопку , пока не отобразится **[TRANSFER]**.
 - ↳ Звук на акустических системах будет отключен, и голос будет передаваться только через мобильный телефон.
- 2 Для общения используйте мобильный телефон как обычно.

9 Прослушивание внешних устройств воспроизведения

Эту систему можно использовать для усиления громкости воспроизведения музыки с внешнего устройства, например MP3-плеера.

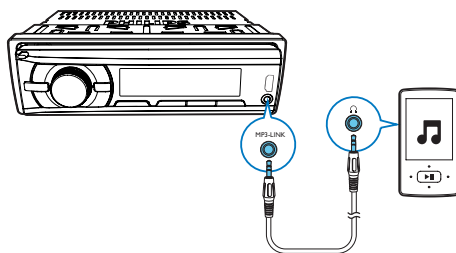

- 1 Последовательно нажимайте **AS/SOURCE**, чтобы выбрать источник **[MP3--LINK]**.
- 2 Подключите аудиокабель с разъемами 3,5 мм на обоих концах к:
 - разъему **MP3-LINK** на передней панели;
 - выходному аудиоразъему на внешнем устройстве (обычно это разъем для штекера наушников).
- 3 Запустите воспроизведение на внешнем плеере.

10 Настройка звука

Перечисленные далее операции доступны для всех поддерживаемых носителей.

Кнопка	Функциональные возможности
	Поворачивайте для увеличения или уменьшения уровня громкости.
	Нажмите, чтобы выключить или включить звук на АС.
MAX SOUND DBB	Нажмите для включения или отключения функции MAX Sound .
MAX SOUND DBB	Нажмите и удерживайте, чтобы включить или отключить эффект динамического усиления низких частот (DBB).
EQ AUDIO	Нажимайте последовательно для выбора эквалайзера.
EQ AUDIO	<ol style="list-style-type: none">1 Нажмите и удерживайте для активации настройки параметров эквалайзера.2 Последовательно нажимайте для выбора опции: [BAS] (низкие частоты), [TRE] (высокие частоты), [BAL] (баланс), [FAD] (микшер) или [SUBW] (сабвуфер).3 Поверните регулятор для настройки параметров.

11 Дополнительная информация

Перезагрузка системы

Если система не работает должным образом, выполните сброс настроек аудиосистемы до заводских значений по умолчанию.

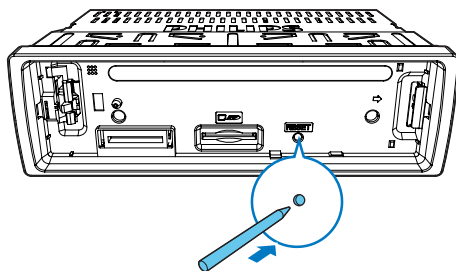

- 1 Отсоедините переднюю панель.
- 2 Нажмите кнопку **RESET** с помощью наконечника шариковой ручки или зубочистки.
 - ↳ Все настройки будут сброшены до заводских значений по умолчанию.

Замена предохранителя

При отсутствии питания проверьте исправность предохранителя и при необходимости замените его.

- 1 Проверьте электрические соединения.
- 2 Извлеките неисправный предохранитель с задней панели.
- 3 Установите новый предохранитель с теми же характеристиками (15 А).

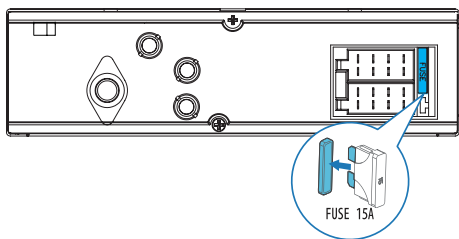

Примечание

- Если предохранитель сгорает сразу после установки, может возникнуть внутренняя неисправность. В этом случае обратитесь в торговую организацию Philips.

12 Сведения об изделии

Примечание

- Характеристики могут меняться без предварительного уведомления.

Общие

Параметры питания	12 В пост. тока (11–16 В), отриц. заземление
Предохранитель	15 А
Сопротивление для АС	4–8 Ω
Максимальная выходная мощность	50 Вт x 4 канала
Длительная выходная мощность	22 В x 4 (среднеквадр.) (4 Ω , КНИ 10 %)
Выходное напряжение предусилителя	2,0 В
Уровень Aux-in	500 мВ

Радио

Диапазон частот FM	87,5 - 108,0 МГц, 65,0 - 74,0 МГц (100 кГц за шаг при автоматическом поиске и 50 кГц за шаг при поиске вручную)
Пороговая чувствительность FM (отношение сигнал-шум = 20 дБ)	8 μ V
Диапазон частот AM (MW)	522–1620 кГц (9 кГц) 530–1710 кГц (10 кГц)

Пороговая чувствительность — АМ (МВ) (отношение сигнал-шум = 20 дБ)	30 μ V
---	------------

Bluetooth

Выходная мощность	Класс 2
Диапазон частот	2,4000 ГГц — 2,4835 ГГц (диапазон для промышленной, медицинской и научной аппаратуры)
Радиус действия	3 метра (свободного пространства)
Стандартная	Характеристика Bluetooth 2.0

13 Определение и устранение неисправностей



Предупреждение

- Запрещается снимать корпус устройства.

Для сохранения действия условий гарантии запрещается самостоятельно ремонтировать устройство.

При возникновении неполадок в процессе использования данного устройства перед обращением в сервисную службу проверьте следующее. Если не удастся решить проблему, посетите веб-сайт Philips (www.philips.com/support). При обращении в компанию Philips устройство должно находиться поблизости, номер модели и серийный номер должны быть известны.

Общие

Отсутствует питание/звук

- Отключено питание от аккумулятора автомобиля или аккумулятор разрядился. Подключите питание к системе с помощью аккумулятора автомобиля.
- Двигатель автомобиля не включен. Включите двигатель.
- Неверно подключен кабель. Проверьте подключение.
- Сгорел предохранитель. Замените предохранитель.
- Слишком низкий уровень громкости. Регулировка громкости.
- Если предложенные выше решения не помогли устранить проблему, нажмите кнопку **RESET**.
- Убедитесь, что текущая дорожка имеет совместимый формат.

Во время трансляции присутствуют помехи

- Слишком слабые сигналы. Переключитесь на другие радиостанции с более сильными сигналами.
- Проверьте подключение автомобильной антенны.

Предустановленные радиостанции удалены.

- Неверно подключен кабель аккумулятора. Подключите кабель аккумулятора к разъему, который постоянно используется.

Невозможно переключиться в режим источника iPod/iPhone

- Проверьте правильность подключения iPod/iPhone.
- Проверьте совместимость iPod/iPhone с этой системой.
- Убедитесь, что аккумулятор iPod/iPhone не разряжен. Сначала подключите устройство к системе для зарядки.

На дисплее отображается ERR-12.

- Ошибка данных. Проверьте запоминающее устройство USB или карту памяти SD/SDHC.

Информация об устройстве Bluetooth

Воспроизведение музыки невозможно даже после успешного подключения Bluetooth.

- Устройство невозможно использовать с данной системой воспроизведения музыки.

После подключения устройства с технологией Bluetooth ухудшилось качество звучания.

- Прием сигналов Bluetooth низкого качества. Расположите устройство ближе к аудиосистеме или устраните все препятствия между устройством и системой.

Невозможно подключиться к системе.

- Устройство не поддерживает профили, которые требуются для системы.
- На устройстве не включена функция Bluetooth. Для получения информации о включении функции ознакомьтесь с руководством пользователя устройства.
- Система не в режиме подключения.
- Система уже подключена к другому устройству Bluetooth. Отключите это устройство или другие подключенные устройства и попробуйте еще раз.

Мобильный телефон непрерывно подключается и отключается.

- Прием сигналов Bluetooth низкого качества. Поместите мобильный телефон ближе к аудиосистеме системы или устраните все препятствия между мобильным телефоном и системой.
- Некоторые мобильные телефоны постоянно подключаются и отключаются при выполнении или завершении вызова. Это не является показателем неисправности системы.
- Некоторые мобильные телефоны могут деактивировать подключение Bluetooth в целях экономии энергии. Это не является показателем неисправности системы.

14 Уведомление

Внесение любых изменений, неодобренных Philips Consumer Lifestyle, может привести к лишению пользователя права управлять оборудованием.

Соответствие нормативам

CE 1177

Данное изделие соответствует требованиям Европейского Союза по радиопомехам.

Забота об окружающей среде



Изделие разработано и изготовлено с применением высококачественных деталей и компонентов, которые подлежат переработке и повторному использованию.



Маркировка символом перечеркнутого мусорного бака означает, что данное изделие попадает под действие директивы Европейского совета 2002/96/ЕС. Узнайте о раздельной утилизации электротехнических и электронных изделий согласно местному законодательству.

Действуйте в соответствии с местными правилами и не выбрасывайте отработавшее изделие вместе с бытовыми отходами.

Правильная утилизация отработавшего изделия поможет предотвратить возможные негативные последствия для окружающей среды и здоровья человека.

Информация о влиянии на окружающую среду

Продукт не имеет лишней упаковки. Мы попытались сделать так, чтобы упаковочные материалы легко разделялись на три типа: картон (коробка), пенополистерол (буфер) и полиэтилен (мешки, защитный пенопластовый лист).

Материалы, из которых изготовлена система, могут быть переработаны и вторично использованы специализированными предприятиями. Соблюдайте местные нормативы по утилизации упаковочных материалов, выработавших ресурс батареек и отслужившего оборудования.

Сведения о товарных знаках

Словесный знак Bluetooth® и логотипы являются зарегистрированными товарными знаками Bluetooth SIG, Inc.; любое использование этих товарных знаков компанией Philips лицензировано.



Windows Media и логотип Windows являются товарными знаками или зарегистрированными товарными знаками корпорации Microsoft в США и/или других странах.



Обозначения "Разработано для iPod" и "Разработано для iPhone" означают, что электронное устройство разработано специально для подключения устройств

iPod и iPhone соответственно и имеет сертификацию разработчика по соответствию технических характеристик стандартам корпорации Apple. Корпорация Apple не несет ответственности за функциональность данного устройства или за его соответствие стандартам и требованиям техники безопасности. Обратите внимание, что использование этого устройство совместно с iPod или iPhone может повлиять на работу беспроводной связи. iPod и iPhone являются товарными знаками корпорации Apple Inc., зарегистрированными в США и других странах. Все прочие товарные знаки и торговые наименования являются собственностью соответствующих владельцев.

Авторские права

© Koninklijke Philips Electronics N.V., 2013 г
Характеристики могут быть изменены без предварительного уведомления. Товарные знаки являются собственностью Koninklijke Philips Electronics N.V. или соответствующих владельцев. Компания Philips оставляет за собой право в любое время вносить изменения в устройства без обязательств соответствующим образом изменять ранее поставленные устройства.

Место для приклеивания
кассового и товарного чеков

Российская Федерация, Республика Беларусь, Казахстан Республикасы*

ГАРАНТИЙНЫЙ ТАЛОН
PHILIPS

Модель:

Заполнение обязательно

Серийный номер:

Заполнение обязательно

Дата продажи:

Заполнение обязательно

ПРОДАВЕЦ:

Название торговой организации:

Заполнение обязательно

Телефон торговой организации:

Заполнение обязательно

Адрес и E-mail:

Заполнение обязательно

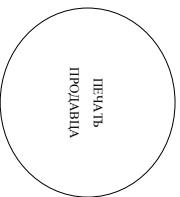

Изделие получил в исправном состоянии, в полной комплектности, с инструкцией по эксплуатации на русском языке. Со всеми техническими характеристиками, функциональными возможностями и правилами эксплуатации ознакомлен. Изделие осмотрено и проверено в моем присутствии, претензий к качеству и внешнему виду не имею. Всё изложенное в инструкции по эксплуатации и гарантийном талоне обязуюсь вышлодать и гарантирую выполнение всеми пользователями изделия. С условиями гарантии ознакомлен и согласен.

(ФИО и подпись покупателя)

Внимание! Требуется полное заполнение гарантийного талона продавцом!

Гарантийный талон недействителен при его неправильном или неполном заполнении, без печати продавца и подписи покупателя. Кассовый и товарный чеки о покупке должны быть прикреплены к настоящему гарантийному талону.

Дополнение к инструкции пользователя

Уважаемый Потребитель!

Благodarим Вас за покупку изделия Филлипс (торговые марки Philips, Sencor, Avenic)

При покупке изделия убедительно просим проверить правильность заполнения гарантийного талона. Серийный номер и наименование модели приобретенного Вами изделия должны быть идентичны данным в гарантийном талоне. Не допускается вынесения в талон каких-либо изменений, исправлений, подделок. В случае некорректного или неполного заполнения гарантийного талона, а также если чек не был предъявлен к гарантийному талону при покупке Вами изделия – немедленно обратиться к продавцу.

Издание представляет собой технически сложный товар. При браке товара и выявлении отклонения и исползовании его в соответствии с правилами эксплуатации оно будет надлежаще служить Вам долгие годы. В ходе эксплуатации изделия не допускается механические повреждения поверхности изделия, попадания вонючьих, порочащих предметов, жидкостей, масел, смол и пр., в течение всего срока службы за сохранностью полной идентификационной информации с наименованием модели и серийного номера на изделии. Во избежание возможных недоразумений сохраняйте в течение всего срока службы документ, прилагаемый к изделию при его покупке (данный гарантийный талон, товарный и кассовый чеки, накладные, инструкции пользователя и иные документы). Если в процессе эксплуатации Вы обнаружите, что параметры работы изделия отличаются от изложенных в инструкции пользователя, обратитесь, пожалуйста, за консультацией в Информационный Центр. Изготовителем под контролем "Philips Consumer Lifestyle В.У." (Успенский пр. 4, 9206 АД, Дратвар, Нидерланды). Импортёр на территории РФ (в случае импортёрского продукта): ООО «Филипс», РФ, 125022 г. Москва, ул.Сретенская, д.13 (старое ООО «Филипс») установлен в соответствии с Товарными Коллектом (Товарными условиями). Если купленное Вами изделие требует специальной установки и подключения, рекомендуем обратиться в организацию, специализирующуюся на оказании такого рода услуг. Либо (компания), осуществившая: Вам установку, несет ответственность за правильность проведенной работы. Помните, квалифицированная установка и подключение изделия существенны для его дальнейшего правильного функционирования и гарантийного обслуживания.

Сроки и условия гарантии:

Наименование Изделия	Срок гарантии**	Срок службы**
Помещение медиацентра	1 год	5 лет
Стационарные аудио видеосистемы, проигрыватели, переносные и автомобильные, автомобильные медиацентры и усилители	1 год	3 года
Персональные устройства, носимые проигрыватели, диктофоны, фотоаппараты, компьютерная периферия, автомобильная акустика, индивидуальные персонализированные устройства, обучающие гаджеты, ДУ	1 год	1 год
Бытовая техника для дома и персонального ухода (кофеварки, кофемолки, пылесосы, паровые станции, утюги, кухонная техника, блендеры, мультиварки, электрочистые зубные щетки, товары по уходу за волосами и т.п.)	2 года	3 года
Электронные товары по уходу за детьми (Philips Avent)	2 года	2 года

***Категорически соли для передачи товара потребителю или в даты изготовления, если дата передачи определить невозможно. Дата изготовления изделия Вы можете определить по серийному номеру (см.таблицу ниже, где П – год, НН номер недели, х – номер страны). Пример: А012025123456 – дата изготовления 25 неделя 2010г. Также дата производства указывается на некоторых изделиях любым видом: ЛТТН, ЛТТНх, ЛТТНххх, где ЛТ – год, НН номер недели, х – номер страны). Пример: А012025123456 – дата изготовления 25 неделя 2010г. Также дата производства указывается на некоторых изделиях любым видом: ЛТТН, ЛТТНх, ЛТТНххх или хЛТТНххх. В случае затруднения при определении даты изготовления обратиться, пожалуйста, в Информационный Центр.*

Настоящая гарантия распространяется только на изделия, имеющие полную идентификационную информацию, предоставленную и использованную надлежащим образом, должным и иным путем, не связанным с осуществлением предпринимательской деятельности. По окончании срока службы, обратиться в авторизованный сервисный центр для проведения профилактических работ и получения рекомендаций по дальнейшей эксплуатации изделия. Гарантийное обслуживание не распространяется на изделия, недостатки которых возникли вследствие:

1. Нарушения Потребителем правы эксплуатации, хранения или транспортировки изделия.
2. Остаточная или неадекватная эксплуатация изделия согласно рекомендациям инструкции по эксплуатации (например, неверная установка изделия и т.п.).
3. Исползования нестандартных аксессуаров или иных расходных материалов, предусмотренных инструкцией по эксплуатации (если их использование привело к нарушению работоспособности изделия).
4. Действий Третьих лиц:
 - ремонта непрофессиональными лицами, внесения несанкционированных изменений в конструкцию или схемотехнических изменений и изменений программного обеспечения;
 - отключения от Государственных Технических Стандартов (ГОСТов) и норм законодательства, телекоммуникационных и кабельных сетей;
 - неправильной установки или подключения изделия;
 - подключения изделия к другому изделию/товару в не обозначенном состоянии (любые соединения должны осуществляться только после отключения всех соединяемых изделий/товаров от питающей сети).
5. Действия непреодолимой силы (стихий, пожар, молния и т.п.).

Гарантия не распространяется также на расходные материалы и аксессуары, включая, но не ограничиваясь, наушники, чехлы, соединительные кабели, изделия из стекла, сменные лампы, батареи и аккумуляторы, защитные экраны, наклейки музора, ремни, шестки, головка бритья и эпиляторы, иные детали с ограниченным сроком эксплуатации.

Зарегистрируйте Ваше изделие на сайте www.philips.ru/welcome и узнайте о преимуществах участия в Клубе Philips

Любую информацию об изделии, расположении сервисных центров и о сервисном обслуживании Вы можете получить в Информационном Центре Филипс:

Страна	Россия	Беларусь	Казахстан*
Телефон	8 800 200-0880 (бесплатный звонок в РФ, в т.ч. с мобильных телефонов), 8 (495) 961-1111	8 820 0011 0068 (бесплатный звонок на территории РБ, в т.ч. с мобильных телефонов)	875 11 65 0123 (бесплатный звонок со стационарных телефонов на территории Казахстана)
Веб-сайт	www.philips.ru	www.philips.by	www.philips.kz

*Категорически мы рекомендуем вам посетить сайт www.philips.ru/welcome и узнать о преимуществах участия в Клубе Philips.



Specifications are subject to change without notice
© 2013 Koninklijke Philips Electronics N.V.
All rights reserved.

CE152G_51_UM_V1.0

