

Мы всегда ГОТОВЫ ПОМОЧЬ!

Зарегистрируйте свое устройство и получите поддержку на
www.philips.com/welcome

CED1900BT

Возник вопрос?
Обратитесь в
Philips



Руководство пользователя

PHILIPS

Содержание

1 Техника безопасности	2		
2 Автомобильная аудиосистема	3		
Введение	3		
Комплект поставки	4		
Описание основного устройства	5		
Описание пульта ДУ	6		
3 Установка автомобильной мультимедийной системы	7		
Подключение проводов	8		
Сведения об антенне GPS	12		
Подключение антенны GPS	12		
Установка антенны GPS	12		
Установка на приборную панель	13		
4 Начало работы	14		
Подготовка пульта ДУ	14		
Включение	14		
Работа с главным меню	15		
Настройка даты и времени	16		
Настройка яркости экрана	17		
Смена оформления экрана	17		
5 Воспроизведение с жесткого диска	17		
Вставьте диск.	17		
Подключение запоминающего устройства USB	18		
Вставьте карту памяти SD/MMC.	18		
Управление воспроизведением	19		
Просмотр записанных файлов	21		
О формате видео DivX®	21		
6 Прослушивание радио	22		
Переключите систему в режим радио.	22		
Установка	22		
Настройка радиостанции	23		
		Сохранение радиостанций в памяти устройства	23
		Переход на предустановленную радиостанцию	24
		Использование функций RDS	24
7 Использование навигационной системы	25		
		Вставьте карту памяти с картографическими данными.	25
		Навигация по маршруту поездки	26
8 Использование устройств Bluetooth	26		
		Активируйте функцию Bluetooth.	26
		Сопряжение устройства	26
		Воспроизведение аудиозаписей с подключенного устройства	29
		Выполнение вызова	29
9 Воспроизведение с устройств iPod/iPhone	32		
		Совместимые модели iPod/iPhone	32
		Подключение устройства iPod/iPhone	32
		Управление воспроизведением	32
		Зарядка iPod/iPhone	33
10 Настройка звука	33		
		Регулировка уровня громкости	33
		Отключение звука	33
		Включение режима максимального звука	33
		Включение звукового эффекта DBB	34
		Включение эффекта Full Sound	34
		Выбор предустановки эквалайзера	34
		Другие	35
11 Настройка параметров	36		
		Доступ к меню настроек системы	36
		Настройка общих параметров	37
		Просмотр информации о системе	38

Настройка параметров навигации	38
Настройки подключения Bluetooth	39

1 Техника безопасности

12 Прочие 40

Воспроизведение аудио-/ видеосигнала с внешнего источника	40
Использование задних мониторов	40
Использование кнопок на руле	41
Настройка камеры заднего вида	42
Перезагрузка системы	42
Замена предохранителя	42
Обновление ПО	43

13 Сведения об изделии 44

14 Определение и устранение неисправностей 46

Общие	46
Информация об устройстве Bluetooth	47

15 Уведомление 48

Соответствие нормативам	48
Забота об окружающей среде	48
Сведения о товарных знаках	49
Авторские права	50

Перед использованием устройства ознакомьтесь со всеми инструкциями. Гарантия не распространяется на повреждения, вызванные несоблюдением инструкции.

- Использование кнопок управления и регулировки или выполнение действий, отличных от описанных ниже, может привести к радиационному облучению и к другим опасным последствиям.
- Данное устройство предназначено для использования только с источником постоянного тока с напряжением 12 В и отрицательным заземлением.
- Чтобы снизить риск возникновения дорожно-транспортного происшествия, не смотрите видео во время управления автомобилем.
- В целях повышения безопасности управления автомобилем необходимо устанавливать комфортный уровень громкости.
- Использование несоответствующих предохранителей может привести к повреждению или возгоранию. При необходимости заменить предохранитель обратитесь за помощью к специалисту.
- Для обеспечения надежной и безопасной установки аудиосистемы используйте только монтажное оборудование, входящее в комплект поставки.
- Во избежание короткого замыкания, не подвергайте устройство, пульт ДУ или батарейки воздействию дождя или влаги.
- Не допускайте попадания капель или брызг на устройство.

- Не помещайте на прибор потенциально опасные предметы (например, сосуды с жидкостями и зажженные свечи).
- Никогда не вставляйте посторонние объекты в вентиляционные разъемы и другие отверстия в корпусе устройства.
- Не помещайте в отделение для диска другие предметы, кроме дисков.
- Не разбирайте устройство во избежание воздействия излучения.
- Риск повреждения экрана! Запрещается нажимать на экран, тереть или ударять по нему какими-либо предметами.
- Не используйте растворители например, бензол, разбавители, чистящие средства, имеющиеся в продаже, или спреи-антистатика для дисков.
- Для очистки устройства пользуйтесь мягкой влажной тканью. Никогда не используйте спирт, растворители и другие бытовые чистящие средства.
- Опасность проглатывания батареи! В комплект изделия входит плоская батарея, которую легко могут проглотить дети. Хранить батареи необходимо в недоступном для детей месте!

2 Автомобильная аудиосистема

Поздравляем с покупкой и приветствуем вас в клубе Philips! Чтобы воспользоваться всеми преимуществами поддержки Philips, зарегистрируйте приобретенное устройство на сайте www.philips.com/welcome.

Введение

Эта автомобильная аудиосистема обеспечивает следующие возможности:

- прослушивание музыки;
- просмотр видео;
- просмотр изображений;
- прослушивание радио FM (канал RDS также поддерживается) и радио AM/MW;
- телефонные вызовы через Bluetooth;
- навигация.

Комплект поставки

Проверьте комплектацию устройства.

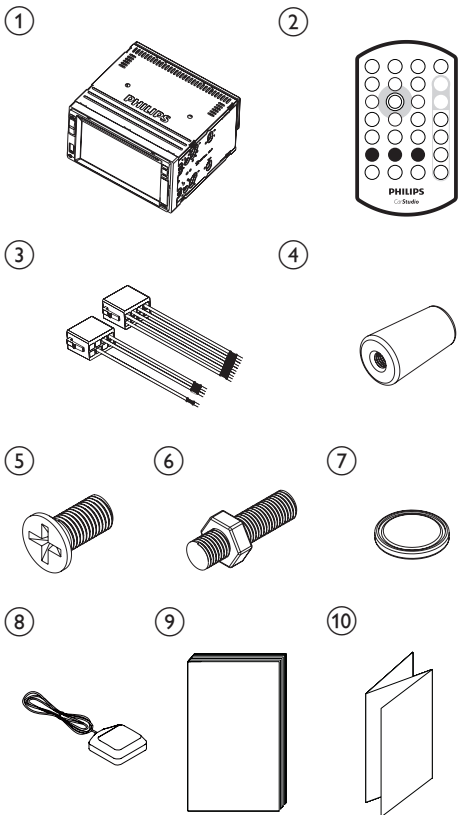

1	Основное устройство	2	Пульт ДУ
3	Штекерный разъем ISO — 2 шт.	4	Резиновая прокладка
5	Винты (M5x8 мм) — 4 шт.	6	Винт с шестигранной головкой
7	Батарея пульты ДУ	8	Усовершенствованная антенна GPS
9	Руководство пользователя	10	Краткое руководство

Описание основного устройства

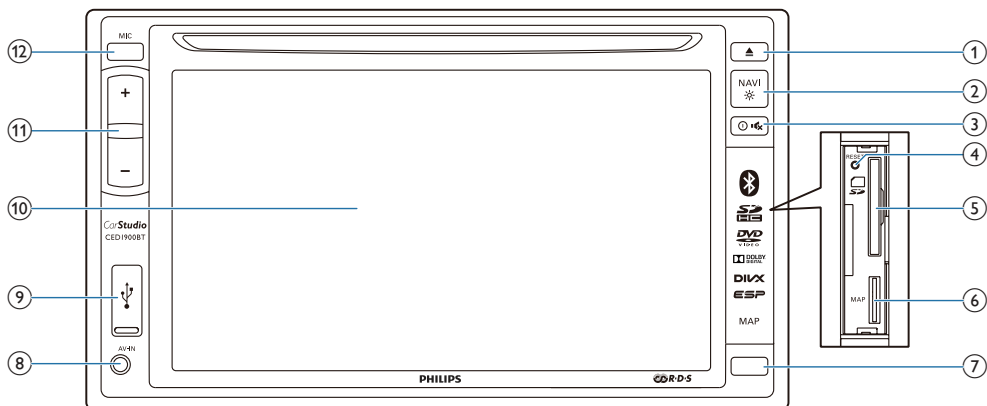

- ① ▲
- Нажмите, чтобы извлечь диск.
- ② NAVI ✨
- Нажмите, чтобы войти в системное меню.
 - Нажмите и удерживайте, чтобы настроить яркость ЖК-экрана.
- ③ ① 🔊
- Нажмите , чтобы включить устройство.
 - Нажмите и удерживайте, чтобы выключить систему.
 - Нажмите, чтобы выключить или включить звук на AC.
- ④ RESET
- Нажмите, чтобы перезагрузить систему.
- ⑤ 📁
- Вставьте карту SD/SDHC.
- ⑥ MAP
- Вставьте карту microSD с цифровой картой местности.
- ⑦ ИК-датчик
- Датчик, который принимает инфракрасные сигналы с пульта ДУ.
- ⑧ AV-IN
- Подключение к аудио/ видеовыходам внешнего плеера с помощью комPOSITE кабеля AV.
- ⑨ 🔌
- Подключение к запоминающему устройству USB или iPod/iPhone.
- ⑩ ЖК-экран
- ⑪ +/-
- Нажимайте для увеличения или уменьшения громкости.
- ⑫ MIC
- Встроенный микрофон для телефонных вызовов.

Описание пульта ДУ

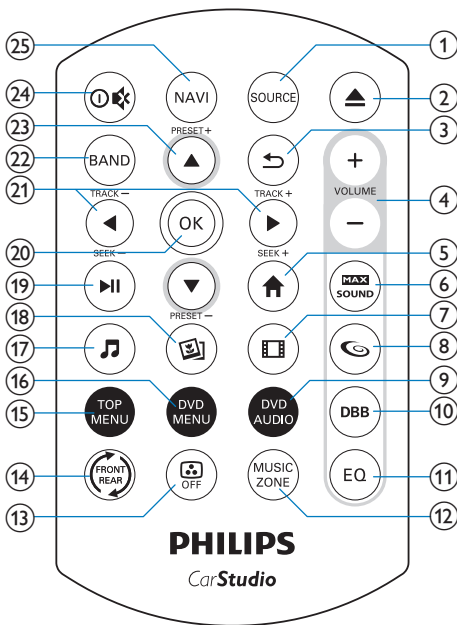

① SOURCE

- Последовательно нажимайте для выбора источника.

② ▲

- Нажмите, чтобы извлечь диск.

③ ↶

- Возврат в предыдущее меню или режим.

④ VOLUME + / -

- Нажимайте для увеличения или уменьшения громкости.

⑤ 🏠

- Доступ к основному меню.

⑥ MAXI SOUND

- Включение или отключение режима максимального звука.

⑦ 🎬

- Переход в режим воспроизведения видео.

⑧ 🌀

- Включение/отключение эффекта FullSound.

⑨ DVD AUDIO

- Выбор языка аудиовоспроизведения или аудиоканала.

⑩ DBB

- Включение/отключение функции DBB (динамическое усиление НЧ).

⑪ EQ

- Выбор предустановки эквалайзера.

⑫ MUSIC ZONE

- Выбор зоны прослушивания музыки.

⑬ 📺 OFF

- Включение/отключение подсветки экрана.

⑭ FRONT REAR

- Переход к управлению источником, подключенному к передней или задней панели.

⑮ TOP MENU

- Возврат к главному меню.

⑯ DVD MENU

- Доступ к меню DVD.

⑰ 🎵

- Переход в режим воспроизведения музыки.

⑱ 📄

- Переход в режим слайд-шоу.





⑲ ▶||

- Воспроизведение, пауза или возобновление воспроизведения.

⑳ OK

- Подтверждение выбора.

3 Установка автомобильной мультимедийной системы

- 21  /  /TRACK -/TRACK +
 - Переход к предыдущей или следующей дорожке, разделу или файлу.
 - Для DVD: нажмите и удерживайте, чтобы выбрать скорость быстрой перемотки назад или вперед.
- 22 **BAND**
 - Выбор диапазона тюнера.
- 23  /  /PRESET +/PRESET -
 - Переход к предыдущей/следующей сохраненной радиостанции.
 - Переход к предыдущей или следующей папке.
- 24 
 - Нажмите, чтобы включить систему.
 - Нажмите и удерживайте, чтобы выключить систему.
 - Нажмите, чтобы выключить или включить звук на AC.
- 25 **NAVI**
 - Нажмите, чтобы войти в системное меню.

Всегда следуйте инструкциям, приведенным в данной главе.

Данные инструкции приведены для выполнения типовой установки. Однако при наличии определенных требований может потребоваться выполнение соответствующей регулировки. При возникновении вопросов относительно монтажных комплектов обратитесь в местную торговую организацию.

Примечание

- Данная система предназначена для использования только с источником постоянного тока с напряжением 12 В и отрицательным заземлением.
- Всегда устанавливайте данную систему на приборной панели автомобиля. Установка в другом месте может быть опасна из-за нагрева задней панели системы в процессе использования.
- Для предотвращения замыкания перед подключением устройства убедитесь, что зажигание выключено.
- Желтый и красный кабели источника питания необходимо подключить после подключения остальных кабелей.
- Обязательно изолируйте все незакрепленные провода с помощью изоляционной ленты.
- Убедитесь, что провода не прижаты винтами или не зажаты деталями, которые могут двигаться (например, направляющей сиденья).
- Убедитесь, что все заземленные провода соединены в общей точке заземления.
- Для обеспечения надежной и безопасной установки аудиосистемы используйте только монтажное оборудование, входящее в комплект поставки.
- Использование несоответствующих предохранителей может привести к повреждению или возгоранию. При необходимости заменить предохранитель обратитесь за помощью к специалисту.
- При подключении других устройств к данной системе убедитесь, что номинальное значение автомобильной цепи больше общего значения предохранителей всех подключенных устройств.
- Запрещается подключать кабели динамиков к металлическому корпусу или шасси автомобиля.
- Не соединяйте кабели динамиков с полосами друг с другом.

Подключение проводов

Примечание

- Обязательно изолируйте все незакрепленные провода с помощью изоляционной ленты.
- Проконсультируйтесь со специалистом относительно подключения и выполните подключение согласно описанным ниже инструкциям.
- Перед подключением тщательно проверьте электропроводку автомобиля.

1 Подключите штекерные разъемы ISO.

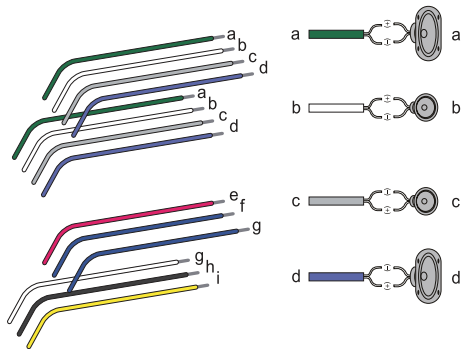

Штекерные разъемы ISO	Подключить к	
a	Зеленый кабель, Зеленый кабель с черной кромкой	Тыловой левый динамик
b	Белый кабель, белый кабель с черной кромкой	Фронтальный левый динамик
c	Серый кабель, серый кабель с черной кромкой	Фронтальный правый динамик
d	Сиреневый кабель, сиреневый кабель с черной кромкой	Тыловой правый динамик
e	Красный кабель	Ключ зажигания +12 В пост. тока (работа в положениях ключа ON/ACC)
f	Синий кабель	Кабель релейного управления электроантенной/ антенной с приводом
g	Синий кабель, белый кабель	Кабель релейного управления усилителем
h	Черный кабель	Заземление

	Штекерные разъемы ISO	Подключить к
i	Желтый кабель	Автомобильный аккумулятор +12 В (постоянно работает)

2 При необходимости выполните другие подключения.

Внимание

- Во избежание несчастных случаев водителю запрещается смотреть видеозаписи во время движения. Система устроена таким образом, чтобы препятствовать просмотру видеозаписей во время движения. Перед просмотром видеозаписей необходимо припарковать автомобиль в безопасном месте и включить стояночный тормоз.

Примечание

- Если стояночный тормоз автомобиля не включен, активируется блокировка видеосистемы. Блокировка отключает только дисплей переднего источника видеосигнала.
- Если система неправильно подключена к модулю управления стояночным тормозом автомобиля, видеосигналы будут блокироваться, при этом на TFT-дисплей будет выведено следующее сообщение.

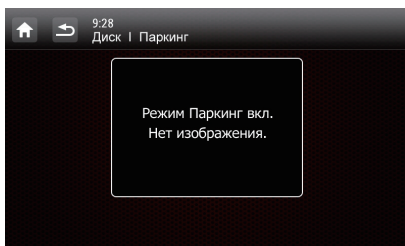

Разъемы и гнезда на задней панели	Гнезда или разъемы для подключения внешнего оборудования
-----------------------------------	--

1	Для штекерных разъемов ISO	Как показано выше
2	REAR OUT L (белое гнездо)	Тыловой левый динамик

3	REAR OUT R (красное гнездо)	Тыловой правый динамик
4	AV-IN R (красное гнездо)	Выходное гнездо левого аудиоканала внешнего проигрывателя
5	AV-IN L (белое гнездо)	Выходное гнездо левого аудиоканала внешнего проигрывателя
6	VIDEO IN (желтое гнездо)	Гнездо видеовхода внешнего проигрывателя
7	VIDEO OUT 1 (желтое гнездо)	Гнездо видеовхода внешнего видеостройства
8	VIDEO OUT 2 (желтое гнездо)	Гнездо видеовхода внешнего видеостройства
9	RADIO ANTENNA (черный гнездо)	Радиоантенна
10	CAMERA IN (сиреневое гнездо)	Гнездо видеовхода внешней камеры
11	SUB-W OUT (синее гнездо)	Сабвуфер
12	REVERSE CAMERA (сиреневый провод)	Камера заднего вида (В+)
13	PARKING BRAKE (розовый провод)(-)	Стояночный тормоз
14	OE SWC IR REMOTE IN (коричневый провод)	OE SWC, удаленный вход
15	OE SWC IR REMOTE IN (черный провод)	Заземление
16	OE SWC AD LEARN (белый провод)	OE SWC AD, линия подключения 1
17	OE SWC AD LEARN (белый провод)	OE SWC AD, линия подключения 2

Разъемы и гнезда на задней панели	Гнезда или разъемы для подключения внешнего оборудования
18 OE SWC AD LEARN (черный провод)	Заземление
19 External Mic (черный разъем)	Внешний микрофон
20 GPS AERIAL (черный разъем)	Усовершенствованная антенна GPS
21 FRONT OUT R (красное гнездо)	Фронтальный правый динамик
22 FRONT OUT L (белое гнездо)	Фронтальный левый динамик
23 Rear Monitor Audio Out 1 (белый разъем)	Входное гнездо левого аудиоканала первого заднего монитора
24 Rear Monitor Audio Out 1 (красный разъем)	Входное гнездо правого аудиоканала первого заднего монитора
25 Rear Monitor Audio Out 2 (белый разъем)	Входное гнездо левого аудиоканала второго заднего монитора
26 Rear Monitor Audio Out 2 (красный разъем)	Входное гнездо правого аудиоканала второго заднего монитора



Совет

- Тип разъемов ISO различается в зависимости от автомобиля. Во избежание повреждения системы выполняйте подключения правильно.

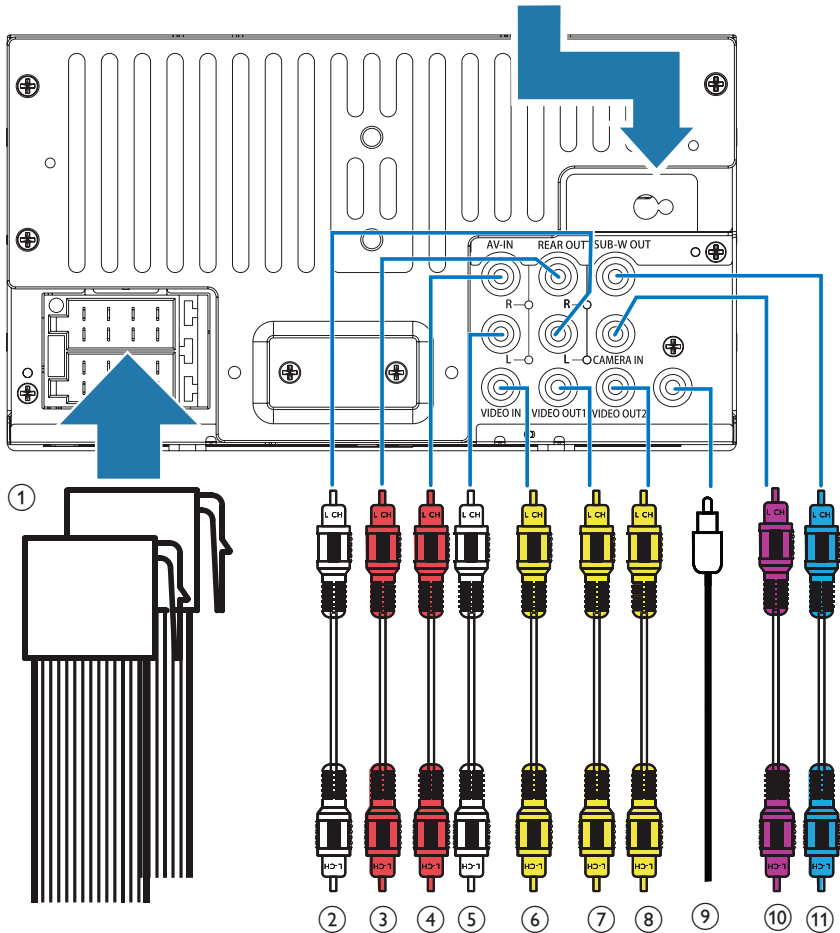
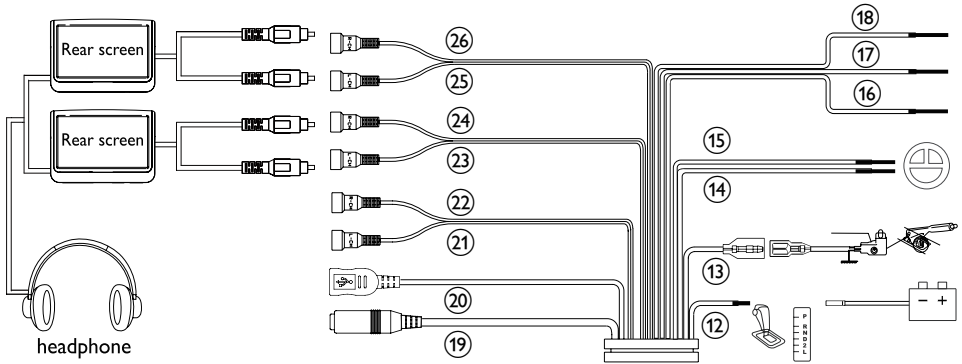

Сведения об антенне GPS

Предупреждение

- Опасность получения травмы! Не устанавливайте антенну и аксессуары на крышку подушки безопасности.
- Опасность проглатывания частей! Храните антенну и аксессуары в недоступном для детей месте.

Внимание

- Опасность электромагнитных помех! Не устанавливайте антенну GPS на датчики или вентиляционные отверстия.
- Опасность короткого замыкания, повреждения или сбоев в работе автомобильной системы навигации! Не модифицируйте кабель антенны GPS и не разбирайте антенный блок.
- Опасность плохого качества приема! Используйте только прилагаемую металлическую пластину, не обрезайте и не сгибайте ее; не раскрашивайте антенну GPS.
- Опасность повреждения кабеля антенны GPS! При извлечении антенны не тяните за кабель.
- Опасность появления царапин на автомобиле! Для блока антенны GPS предусмотрен магнит. Во время установки или снятия не перемещайте его по металлической поверхности.

Подключение антенны GPS

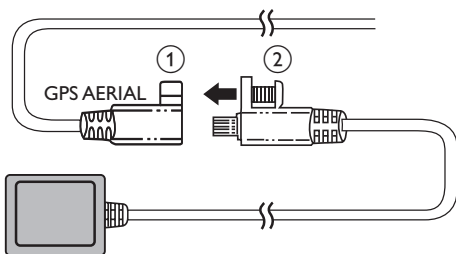

- 1 Подключите антенну GPS к автомобильной навигационной системе.
- 2 Для фиксации соединений используйте прилагаемый винт.

Установка антенны GPS

Можно установить устройство приема сигнала антенны GPS:

- на крышке приборной панели;
- на задней панели зеркала заднего вида.

Примечание

- Убедитесь, что на контактной поверхности, соприкасающейся с металлической пластиной, отсутствует влага, пыль, сажа, масло или другие загрязнения.
- В результате перемещения металлической пластины на контактной поверхности может остаться клей.

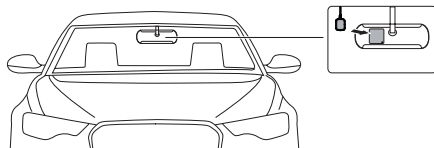
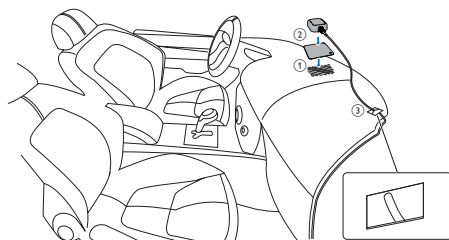

- 1 Снимите защитную крышку металлической пластины, а затем прикрепите ее.
- 2 Прикрепите антенный блок к металлической пластине.
- 3 Закрепите антенный кабель с помощью зажимов.

Установка на приборную панель

Примечание

- Перед тем как устанавливать основное устройство в автомобиле, убедитесь, что провода подключены правильно.
- Если предварительно настроенные радиостанции сбиваются при ВЫКЛЮЧЕНИИ и повторном ВКЛЮЧЕНИИ зажигания, подсоедините красные провода крест-накрест к желтым.

- 1 Если у автомобиля отсутствует бортовой автомобильный или навигационный компьютер, отключите отрицательный вывод автомобильного аккумулятора.
 - Если аккумулятор будет отключен в автомобиле с бортовым автомобильным или навигационным компьютером, информация в памяти компьютера может быть удалена.
 - Если автомобильный аккумулятор не отключен, для предотвращения короткого замыкания убедитесь, что оголенные провода не касаются друг друга.
- 2 Убедитесь, что отверстие на приборной панели автомобиля отвечает следующим требованиям:

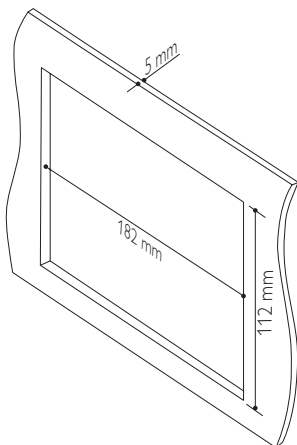

- Данную систему нельзя использовать, если угол наклона отверстия на приборной панели превышает 20 градусов. Убедитесь, что угол наклона отверстия по горизонтали на приборной панели автомобиля составляет от 0 до 20 градусов.

- 3 Задвиньте аудиосистему в приборную панель до щелчка.

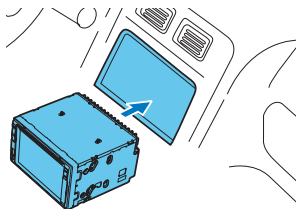

- 4 Подключите отрицательный вывод автомобильного аккумулятора.

4 Начало работы

Внимание

- Опасность автомобильной аварии! Во время движения запрещается просматривать видео или использовать данную систему.

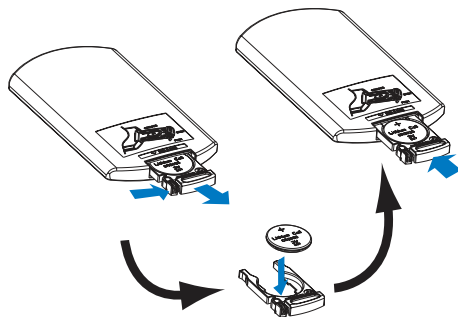

- 1 Извлеките батарейный отсек.
- 2 Вставьте одну батарею типа CR2025, соблюдая указанную полярность (+/-).
- 3 Вставьте батарейный отсек.

Подготовка пульта ДУ

При первом использовании

Снимите защитную пленку.

↳ Пульт ДУ готов к использованию.

Замена батареи

Внимание

- Опасность взрыва! Не подвергайте элементы питания воздействию высоких температур, прямых солнечных лучей или огня. Запрещается сжигать элементы питания.

Примечание

- При разрядке батареи или при длительном перерыве в использовании пульта ДУ батареи необходимо извлечь.
- Батареи содержат химические вещества и должны быть утилизированы в соответствии с установленными правилами.
- Устройство содержит перхлорат, при обращении с ним могут потребоваться особые меры предосторожности. См. www.dtsc.ca.gov/hazardouswaste/perchlorate.

Включение

Нажмите .

- ↳ При запуске отображаются логотип PHILIPS и индикатор загрузки.
- Чтобы выключить систему, нажмите и удерживайте кнопку  3 секунды.

При первом использовании

После успешной загрузки отображается следующее меню.

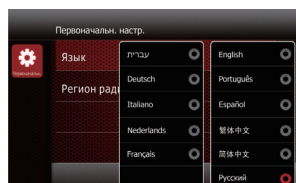

1 Касанием выберите язык экранного меню.

↳ Отобразится следующее меню.

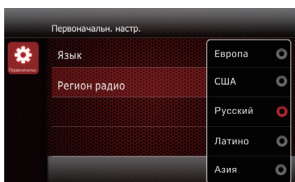

2 Касанием выберите регион для радио, соответствующий вашему текущему местоположению.

↳ Отобразится следующее меню.

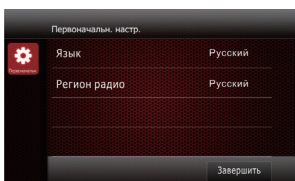

3 Чтобы завершить начальную установку, нажмите кнопку **[Завершить]**.

↳ Устройство автоматически перейдет в режим радио.

Работа с главным меню

Примечание



- Если при нажатии какого-либо значка отображается символ , значит, в настоящее время выбранный источник или функция недоступны.

Доступ к основному меню







Нажмите  для перехода в главное меню.

↳ Отобразится время, дата и панель наиболее часто используемых значков.



- Чтобы перейти в полное меню, где отображены значки всех функций, нажмите .
- Для возвращения в главное меню нажмите .



-  **[Радио]**: переключение источника на радио FM/AM.
-  **[Диск]**: переключение источника на диск.
-  **[USB]**: переключение источника на запоминающее устройство USB.
-  **[SDHC]**: переключение источника на карту памяти SD/SDHC.
-  : после подключения и распознавания iPod/iPhone этот значок появится на панели избранных значков. Нажмите его, чтобы переключить источник обратно на устройство iPod/iPhone.
-  **[Навигация]**: доступ к навигационной системе.
-  **[Bluetooth]**: использование функции Bluetooth.

- [AV-IN 1]/[AV-IN 2]: переключение источника на входной аудио-/видеосигнал, передаваемый с внешнего видеоплеера.
- [Задний вид]: доступ к настройкам задних мониторов.
- [SWC]: доступ к меню для назначения функций кнопкам на рулевом колесе.
- [Настр-ки]: доступ к меню системы.

Пользовательская настройка основного меню



- 1 Нажмите и удерживайте значок, пока он не станет подвижным.
- 2 Перетащите его в нужное место и отпустите палец.
 - При перемещении значка с панели популярных значков на нижнюю панель отпустите палец после того, как на экране появится название значка.
 - При перемещении значка с нижней панели на панель популярных значков отпустите палец после того, как с экрана исчезнет название значка.
- 3 Нажмите кнопку для возврата в главное меню.
 - ↳ Панель часто используемых значков будет обновлена.

Настройка даты и времени

- 1 Чтобы перейти в полное меню со значками всех функций, нажмите > .
- 2 Нажмите кнопку [Настр-ки].
↳ Отобразится меню [Общие].

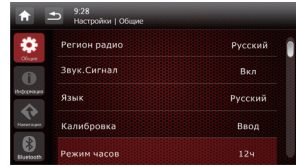

- 3 Чтобы выбрать формат времени, нажмите кнопку [Режим часов].
 - [24 ч]: 24-часовой формат времени
 - [12 ч]: 12-часовой формат времени
- 4 Для входа в меню установки даты нажмите [Дата].

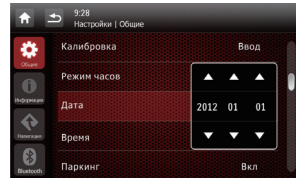

- 5 Нажмите чтобы установить год, месяц и дату.
- 6 Для входа в меню установки времени нажмите [Время].

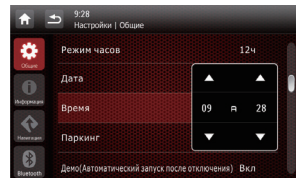

- 7 Нажмите для настройки часов и минут.
- 8 Нажмите кнопку для возврата в основное меню.

Настройка яркости экрана

Чтобы выбрать уровень яркости экрана, нажмите и удерживайте кнопку ^{NAVI} * на передней панели.

- [Уровень 1], [Уровень 2], или [Уровень 3]

Смена оформления экрана

Выберите вариант оформления экрана.

- 1 В любом режиме нажмите , а затем — [Оформлен.дисплея].
↳ Отобразится меню [Оформлен. дисплея].

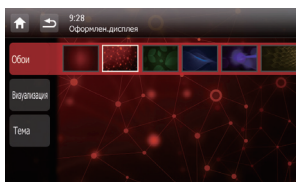

- 2 Для отображения доступных параметров нажмите настройку.
 - [Обои]: выбор фонового изображения.
 - [Визуализация]: выбор эффекта визуализации.
 - [Тема]: выбор цвета фона для значков на экране.
- 3 Выберите нужный пункт, нажав на экран.
- 4 Для возврата в предыдущий режим нажмите .

5 Воспроизведение с жесткого диска

Эта система позволяет прослушивать аудиофайлы, просматривать видеозаписи и фотографии, сохраненные на диске, запоминающем устройстве USB или на карте памяти SD/SDHC.

Примечание



- Перед использованием проверьте совместимость носителей медиаданных.

Вставьте диск.

Внимание

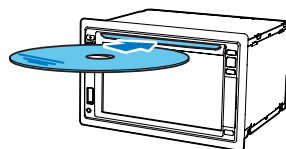
- Запрещается помещать в отделение для диска какие-либо предметы, кроме дисков 12 см.



- 1 Вставьте диск в соответствующее отделение этикеткой вверх.
↳ Воспроизведение начнется автоматически.
 - Если воспроизведение не началось автоматически, нажмите на экран, чтобы отобразился значок , а затем нажмите , чтобы начать воспроизведение.
- 2 Чтобы извлечь диск, нажмите .
↳ После извлечения диска система переключится на предыдущий источник или перейдет в режим радио.

Код региона

Проигрыватель поддерживает воспроизведение DVD-дисков со следующими кодами региона.

Код региона DVD	Страны
	Россия

Подключение запоминающего устройства USB

Примечание

- Убедитесь, что запоминающее устройство USB содержит совместимые файлы.
- Файловая система NTFS (New Technology File System) не поддерживается.

- 1 Сдвиньте крышку гнезда USB вверх, чтобы открыть его.
- 2 Подключите запоминающее устройство USB в гнездо USB.
↳ Воспроизведение начнется автоматически.

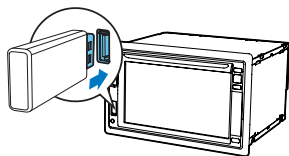

- Перед тем как извлечь запоминающее устройство USB, сначала переключите систему на другой источник.

Вставьте карту памяти SD/MMC.

Примечание

- Убедитесь, что карта памяти SD/SDHC содержит совместимые файлы.
- Файловая система NTFS (New Technology File System) не поддерживается.

- 1 Откройте защитную крышку.
- 2 Вставьте карту памяти SD/SDHC в гнездо  до щелчка.
↳ Воспроизведение начнется автоматически.

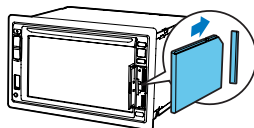

Извлечение карты памяти SD/MMC

- 1 Переключите систему на другой источник.
- 2 Нажимайте на карту, пока не услышите щелчок.
↳ Карта памяти отсоединена.
- 3 Извлеките карту памяти SD/SDHC.

Управление воспроизведением

Видео

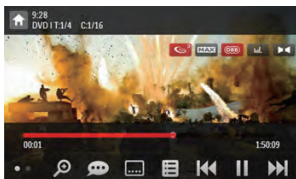

- : возврат в главное меню.
- : увеличение или уменьшение масштаба изображения.
- : выбор доступного аудиоканала или языка аудиосопровождения.
- : выбор доступных субтитров.
- :
 - Для DVD: возврат в меню диска или главное меню.
 - Для записанных файлов: возврат к списку файлов или папок. (см. 'Просмотр записанных файлов' на стр. 63)
- **PBC**: только для VCD/SVCD: включение или отключение функции PBC (управление воспроизведением).
- : переход к предыдущей или следующей записи/разделу/дорожке/файлу.
 - Для осуществления быстрой перемотки вперед или назад нажмите на строку выполнения.
- : запуск, пауза или возобновление воспроизведения.
- : отображение значков управления на второй странице.



- : выбор режима повторного воспроизведения.
 - DVD: [**Повт: глава**] (повтор текущего раздела), [**Повт: назв.**] (повтор текущей записи), [**Повт все**] (повтор всех разделов и записей), или [**Случайный откл.**] (отмена повторного воспроизведения).
 - VCD/SVCD: [**Повт: одну**] (повтор текущей дорожки) или [**Повт все**] (повтор всех дорожек).
 - Записанные файлы: [**Повт: одну**] (повторное воспроизведение текущего видеофайла), [**Повт папке**] (повторное воспроизведение всех видеофайлов в текущей папке) или [**Повт все**] (повторное воспроизведение всех видеофайлов).
- **[16:9]/[4:3]**: выбор формата.
- : нажмите для отображения строки яркости, нажмите на строку для настройки яркости экрана.
- : нажмите для отображения строки контрастности, нажмите на строку для настройки контрастности изображения.
- : нажмите для отображения строки насыщенности цвета, нажмите на строку для настройки насыщенности изображения.
- : отображение значков управления на первой странице.

Аудио



- : возврат в главное меню.
- :
 - Нажмите один раз для доступа к списку дорожек.
 - Нажмите дважды для доступа к списку папок.
 - Нажимайте для возврата в меню воспроизведения.
- : только для записанных файлов: переход к следующей папке с аудиофайлами.
- : возврат к списку дорожек или папок (см. 'Просмотр записанных файлов' на стр. 63).
- : переход к предыдущей или следующей дорожке.
 - Для осуществления быстрой перемотки вперед или назад нажмите на строку выполнения.
- : запуск, пауза или возобновление воспроизведения.
- : выбор режима повторного воспроизведения.
 - : повторное воспроизведение текущей дорожки.
 - : для записанных файлов: повторное воспроизведение всех дорожек в текущей папке.
 - (выделено): повторное воспроизведение всех дорожек.
- : выбор случайного (выделено) или последовательного (в сером цвете) воспроизведения.

Изображения

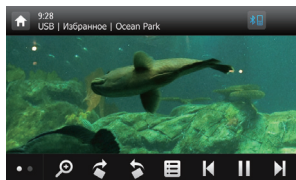

- : возврат в главное меню.
- : увеличение или уменьшение масштаба изображения.
- : поворот изображения по или против часовой стрелки на 90 градусов.
- : возврат к списку дорожек или папок (см. 'Просмотр записанных файлов' на стр. 63).
- : выбор предыдущего или следующего изображения.
- : приостановка или возобновление воспроизведения слайд-шоу.
- : отображение значков управления на второй странице.

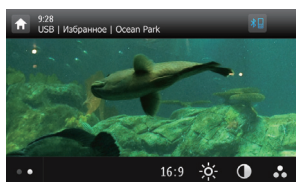

- [16:9]/[4:3] : выбор формата.
- : нажмите для отображения строки яркости, нажмите на строку для настройки яркости экрана.
- : нажмите для отображения строки контрастности, нажмите на строку для настройки контрастности изображения.
- : нажмите для отображения строки насыщенности цвета, нажмите на строку для настройки насыщенности изображения.
- : отображение значков управления на первой странице.

Просмотр записанных файлов

Во время воспроизведения записанных файлов можно получить доступ к списку файлов и выбрать файлы из списка.

- 1 Для доступа к списку файлов или папок нажмите

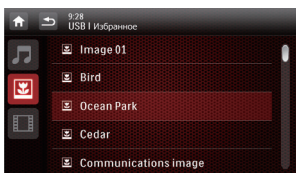

- 2 Для выбора категории файлов нажмите на значок.
 - : отображение списка аудиодорожек или папок.
 - : отображение списка файлов изображений или папок с изображениями.
 - : отображение списка видеофайлов или папок с видеофайлами.
- 3 Для начала воспроизведения нажмите на название файла.

О формате видео DivX®

DivX — это цифровой медиаформат, сохраняющий высокое качество, несмотря на высокую степень сжатия. Видео DivX® VOD (Video-on-Demand) можно взять в аренду или купить в интернет-магазинах. Также поддерживается воспроизведение видеофайлов, отличных от формата DivX® VOD.

Воспроизведение видеофайлов DivX VOD

Для воспроизведения видеофайлов DivX® VOD на данном устройстве вам потребуется код DivX® VOD данного устройства, ПО проигрывателя DivX, установленное на компьютере, и бесплатная учетная запись DivX.

Найдите код DivX® VOD на устройстве.

- 1 Чтобы перейти в полное меню со значками всех функций, нажмите >
- 2 Для доступа в меню настроек системы нажмите кнопку [Настр-ки].
- 3 Нажмите кнопку [Информация], чтобы перейти в меню [Информация].
- 4 Для отображения регистрационного кода нажмите [DivX(R) VOD].

Примечание

- Если проигрыватель DivX еще не установлен на компьютере, вы можете бесплатно загрузить его на сайте www.divx.com.
- Если у вас нет учетной записи DivX, вы можете создать ее в программе проигрывателя DivX, установленной на компьютере.

На компьютере в программе проигрывателя DivX

- 1 Используя код DivX® VOD, зарегистрируйте устройство в учетной записи DivX.
 - После регистрации для просмотра станут доступны видеофайлы, приобретенные или арендованные с использованием этой же учетной записи DivX.
- 2 Арендуйте или купите видеофайлы DivX® VOD с помощью учетной записи DivX.
- 3 Перенесите видеофайлы DivX® VOD на поддерживаемый записываемый диск.

На устройстве

Включите воспроизведение видеофайлов DivX® VOD на диске.

Примечание

- Для получения дополнительной информации о загрузке и воспроизведении видеофайлов DivX перейдите на сайт www.divx.com.

Воспроизведение видеофайлов другого формата

- 1 Перенесите видеофайлы и файлы субтитров на поддерживаемый записываемый диск, запоминающее устройство USB или карту SD/SDHC.
- 2 Запустите воспроизведение на диске, запоминающем устройстве USB или карте SD/SDHC.

Примечание

- Для воспроизведения файла с защитой DivX DRM сначала перенесите его на совместимый диск.
- Имя файла субтитров должно совпадать с именем файла видео DivX (без расширения файла).
- Видеофайл DivX и файл субтитров должны быть сохранены в одной папке.
- Данное устройство поддерживает файлы субтитров следующих форматов: .srt и .sub.

6 Прослушивание радио

Переключите систему в режим радио.

При первом включении система переходит в режим радио автоматически. Чтобы снова переключить источник на радио, нажмите кнопку  [Радио] в основном меню.

↳ Отобразится меню радио.



Установка

Перед тем как включить поиск радиостанций, выполните предварительную установку.

Нажмите , чтобы отобразилось меню установки.

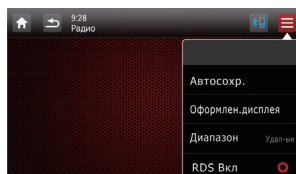

Выбор диапазона радиочастот

1 Нажмите [Диапазон].

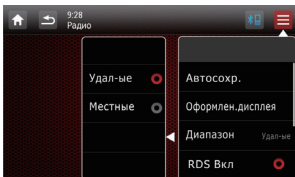

2 Чтобы выбрать чувствительность тюнера, нажмите кнопку [Удал-ые] или [Местные].

- [Удал-ые]: настройка станций с сильным или слабым сигналом.
- [Местные]: настройка радиостанций только с сильным сигналом.

Включение функции RDS

Примечание

- По умолчанию функция RDS включена.
- Опция [Список РТУ] отображается только после включения функции RDS.

Чтобы включить функцию RDS, нажмите [RDS Выкл] (RDS выкл.).

↳ Отобразится опция [Список РТУ].

- Для выключения функции RDS нажмите [RDS Вкл] (RDS вкл.).

Настройка радиостанции



1 Для выбора диапазона нажмите FM или AM.

- Диапазон FM: FM1, FM2, FM3
- Диапазон AM: AM1, AM2

2 Нажмите < или последовательно нажимайте > до тех пор, пока не отобразится частота нужной радиостанции.

- Чтобы настроить радиостанцию автоматически, нажмите и удерживайте < или > до тех пор, пока частота не начнет меняться.

Совет

- Также для выбора частоты можно последовательно нажимать кнопку BAND на пульте ДУ.

Сохранение радиостанций в памяти устройства

Можно сохранить не более 6 радиостанций для каждой полосы частот.

Сохранение радиостанций вручную

- 1 Выберите диапазон.
- 2 Настройтесь на нужную радиостанцию.
- 3 Нажмите и удерживайте один из каналов (от 1 до 6) более двух секунд.
↳ Радиостанция будет сохранена под выбранным номером канала.

Автоматический поиск и сохранение радиостанций

Поиск радиостанции можно выполнять в режиме прослушивания демо, в котором система позволяет прослушать каждую найденную радиостанцию в течение 10 секунд.

- 1 Выберите диапазон.
- 2 Нажмите ≡

- Нажмите [**Автосохран.**].
 - Начнется автопоиск. Шесть радиостанций выбранного диапазона с наиболее сильным сигналом автоматически сохраняются в список предустановленных каналов.

Переход на предустановленную радиостанцию

- Выберите диапазон.
- Нажмите один из предустановленных каналов (1—6), чтобы выбрать сохраненную радиостанцию.



Использование функций RDS

Примечание

- Функции RDS можно использовать только после включения RDS.

Поиск программ RDS определенного типа



- Для доступа к списку программ нажмите **≡** > [**Список РТУ**].
- Для начала поиска нажмите на название типа программы.
 - Когда станция RDS, транслирующая программу выбранного типа, будет найдена, ее вещание начнется автоматически.
 - Чтобы сохранить станцию RDS, нажмите на сохраненный канал и удерживайте его.
 - Чтобы найти другую станцию RDS, повторите шаги 1 и 2.

Типы программ RDS

Элемент	Тип программы	Описание
1	NEWS	Служба новостей
2	AFFAIRS	Политика и текущие известия
3	INFO	Специальные информационные программы
4	SPORT	Спортивные передачи
5	EDUCATE	Образование и повышение квалификации
6	DRAMA	Радиопьесы и литература
7	CULTURE	Культура, религия и общество
8	SCIENCE	Научные передачи
9	VARIED	Развлекательные программы
10	POP M	Популярная музыка
11	ROCK M	Рок-музыка
12	MOR M	Легкая музыка
13	LIGHT M	Легкая классическая музыка
14	CLASSICS	Классическая музыка
15	OTHER M	Специальные музыкальные программы
16	WEATHER	Погода
17	FINANCE	Финансы
18	CHILDREN	Программы для детей
19	SOCIAL	Общественные темы

20	RELIGION	Религия
21	PHONE IN	Передачи в прямом эфире
22	TRAVEL	Путешествия
23	LEISURE	Досуг
24	JAZZ	Джазовая музыка
25	COUNTRY	Музыка кантри
26	NATION M	Национальная музыка
27	OLDIES	Музыка в стиле ретро
28	FOLK M	Народная музыка
29	DOCUMENT	Документальные передачи
30	TEST	Проверка сигналов системы экстренного оповещения
31	ALARM	Будильник

7 Использование навигационной системы

Вставьте карту памяти с картографическими данными.

Примечание

- Карта памяти с картографическими данными не входит в комплект.
- Перед тем как использовать карту памяти с картографическими данными, обновите картографические данные (при необходимости).

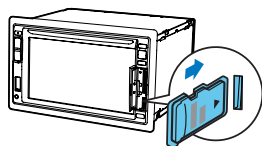

Выбор альтернативных частот

Если сигнал станции RDS слабый, включите функцию AF (альтернативная частота). Будет произведен поиск станции с хорошим качеством приема сигнала, транслирующей эту же программу.

Для включения/отключения функции AF нажмите **AF**.

- **AF** (выделено): функция включена.
- **AF** (в сером цвете): функция отключена.

Получение информации о дорожной обстановке

Для получения оповещения о дорожной обстановке включите функцию TA.

Для включения/отключения функции TA нажмите **TA**.

- **TA** (выделено): функция включена. При поступлении оповещения о дорожной обстановке система автоматически переключается в режим радио, начинается трансляция оповещения. По окончании трансляции оповещения о дорожной обстановке система возвращается в предыдущий режим.
- **TA** (в сером цвете): функция отключена.

- 1 Откройте защитную крышку.
- 2 Вставьте карту памяти с картографическими данными в гнездо **MAP** (прозвучит щелчок).
- 3 Плотно закройте защитную крышку.

Навигация по маршруту поездки

Примечание



- Опасность автомобильной аварии! Запрещается выполнять какие-либо манипуляции с навигационной системой во время движения. Выбор пункта назначения и других настроек навигационной системы необходимо выполнить перед началом поездки.

- 1 Нажмите **NAVI**.
 - Также для доступа к навигационной системе можно нажать  в главном меню.
 - ↳ Через несколько секунд откроется меню навигации.
- 2 Установите настройки навигационной системы согласно указаниям в руководстве пользователя навигационной карты.

8 Использование устройств Bluetooth

Эта система позволяет прослушивать аудиофайлы с плеера и выполнять телефонные вызовы через Bluetooth.

Активируйте функцию Bluetooth.

- Нажмите кнопку  в основном меню.
- В любом другом режиме нажмите кнопку  вверху экрана.

Сопряжение устройства

Примечание

- Компания WOOX Innovations не гарантирует полной совместимости со всеми устройствами Bluetooth.
- Перед сопряжением устройства с этой системой ознакомьтесь с информацией о совместимости Bluetooth в руководстве пользователя устройства.
- Убедитесь, что функция Bluetooth на устройстве включена и устройство доступно для обнаружения другими устройствами Bluetooth.
- Рабочее расстояние от системы до устройства Bluetooth составляет около 8 метров.
- При наличии препятствий между системой и устройством Bluetooth рабочий диапазон может быть меньше.
- Прибор следует располагать на достаточном расстоянии от любых других электронных устройств, которые могут являться источниками помех.

Установка сопряжения с первым устройством

- 1 Включите функцию Bluetooth на системе.
↳ Отобразится следующее меню.

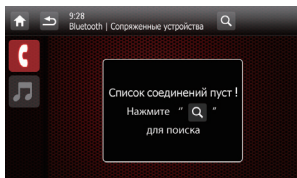

- 2 Чтобы найти другие устройства Bluetooth, нажмите 🔍.

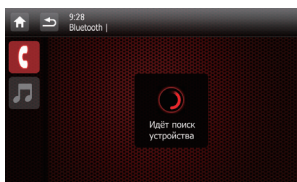

- 3 В списке устройств выберите название вашего Bluetooth-устройства, а затем нажмите кнопку , расположенную рядом с названием.



- ↳ Начнется сопряжение устройств, затем на дисплее вашего устройства отобразится запрос на сопряжение с системой CED1900.

- 4 Подтвердите разрешение на сопряжение вашего устройства с CED1900, введите пароль по умолчанию "0000" и подтвердите ввод пароля.

- ↳ На дисплее системы загорится [Соединение установлено], а затем — [Подключение].

- 5 Выполните или подтвердите соединение вашего устройства с системой CED1900.

- Если подключен плеер, на дисплее системы отобразится меню воспроизведения музыки.



-  : нажмите эту кнопку, чтобы вернуться в меню воспроизведения музыки.

-  : нажмите эту кнопку, чтобы просмотреть список сопряженных мобильных телефонов.

-  : нажмите эту кнопку, чтобы просмотреть список сопряженных мобильных телефонов.

-  : нажмите эту кнопку, чтобы просмотреть список сопряженных мобильных телефонов.

- Если подключен мобильный телефон, на дисплее системы отобразится клавиатура.

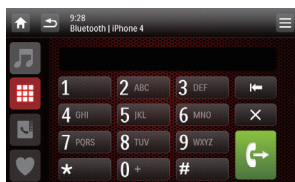

-  : нажмите эту кнопку, чтобы просмотреть список сопряженных плееров.

-  : нажмите эту кнопку для отображения на дисплее клавиатуры для набора номера.

 : нажмите эту кнопку для отображения телефонной книги, синхронизированной с вашим мобильным телефоном, и клавиатуры.

 : нажмите эту кнопку, чтобы просмотреть список избранных номеров.

Сопряжение дополнительных устройств

- 1 Включите функцию Bluetooth на системе.
↳ Отобразится одно из следующих меню.

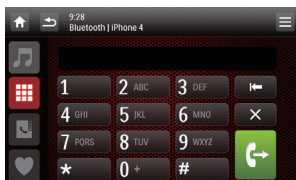

- 2 Нажмите кнопку  в правом верхнем углу.

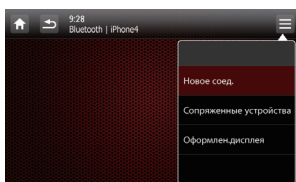





- 3 Чтобы начать поиск Bluetooth-устройств, нажмите кнопку **[Новое соед.]**.

- 4 Для завершения соединения повторите шаги 3—5, описанные в разделе "Установка сопряжения с первым устройством (см. 'Установка сопряжения с первым устройством' на стр. 69)".

Примечание

- Вы можете подсоединять к системе одновременно музыкальный плеер и мобильный телефон.

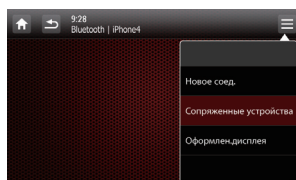

Управление сопряженными устройствами

- 1 Включите функцию Bluetooth.
- 2 Нажмите  или .
 - Для управления сопряженными плеерами нажмите кнопку .
 - Для управления сопряженными мобильными телефонами нажмите .
- 3 Нажмите кнопку  в правом верхнем углу.

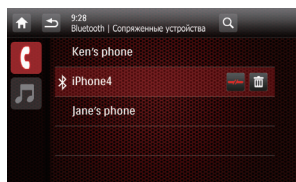

- 4 Нажмите **[Соед.Устр-ва]**.
↳ Отобразится список сопряженных устройств.



- 5 Нажмите на название сопряженного устройства, которое хотите снова подключить, отсоединить или удалить.
 -  : нажмите эту кнопку для повторного соединения с устройством.
 -  : нажмите эту кнопку, чтобы отсоединить устройство.

-  : нажмите эту кнопку, чтобы удалить устройство из списка сопряженных устройств.

6 Нажмите , , или .



Совет



- Отключите функцию автоматического соединения (см. 'Настройки подключения Bluetooth' на стр. 81), если вы хотите выполнить повторное соединение вручную, после того как оно было прервано.

Воспроизведение аудиозаписей с подключенного устройства

Если подключенное устройство Bluetooth поддерживает профиль A2DP, можно прослушивать на системе музыкальные файлы, сохраненные на этом устройстве. Вы можете управлять воспроизведением файлов через систему с помощью пульта ДУ, если устройство поддерживает профиль дистанционного управления аудио- и видеоустройствами (AVRCP).

- 1 Воспроизведите дорожки на подсоединенном устройстве.
- 2 Для отображения меню воспроизведения музыки нажмите кнопку  на системе.



- 3 Для управления воспроизведением используйте значки меню.
 -  : пауза или возобновление воспроизведения.
 -  : выбор предыдущей или следующей дорожки.



Примечание

- Если подключенное устройство не поддерживает профиль AVRCP управление воспроизведением осуществляется с подключенного устройства.

Выполнение вызова



Примечание

- Не прерывайте соединение Bluetooth между системой и мобильным телефоном.

Использование внешнего микрофона

Чтобы улучшить качество связи, можно подключить внешний микрофон.



Примечание

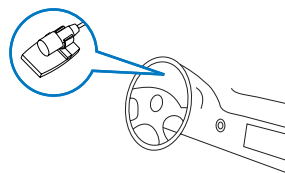

- Внешний микрофон не входит в комплект системы.

- 1 Убедитесь, что микрофон подключен к системе (см. 'Подключение проводов' на стр. 50).
- 2 Установите микрофон в удобном месте, например на приборной панели или на солнцезащитном козырьке.







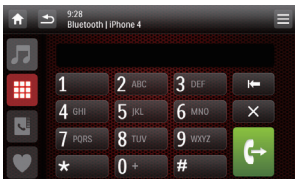

Набор номера



Через систему можно совершать телефонные вызовы.

- 1 Коснитесь  в верхней части экрана.
↳ Отобразится клавиатура.
 - Если клавиатура не отображается, нажмите .



- 2 Чтобы ввести телефонный номер, используйте клавиши с цифрами.
 - Чтобы удалить последнюю набранную цифру, нажмите .
 - Чтобы удалить все введенные цифры, нажмите .
 - Для возврата в предыдущий экран нажмите .
- 3 Чтобы начать вызов, нажмите .
 - Чтобы завершить вызов, нажмите .
 - Для отображения клавиатуры и набора цифр в процессе выполнения вызова нажмите .

Повторный набор последнего номера

- 1 Нажмите .
↳ Отобразится последний набранный номер.
- 2 Чтобы начать вызов, снова нажмите .



Ответ на вызов

Примечание

- По умолчанию выполняется автоматический прием всех входящих вызовов. Вы можете отключить функцию автоматического приема входящих вызовов (см. 'Настройки подключения Bluetooth' на стр. 81).

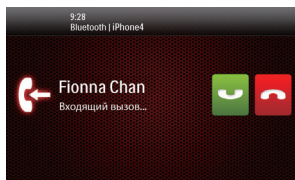
- 1 При поступлении входящего вызова на экране отобразится значок **[Входящий вызов...]**.



- 2 Чтобы принять вызов, нажмите .
 - Чтобы отклонить или завершить вызов, нажмите .

Перевод вызова на мобильный телефон

Во время вызова звук по умолчанию передается через акустические системы.

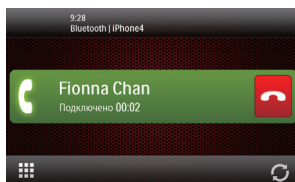

- 1 Чтобы перевести вызов на мобильный телефон, нажмите .
↳ Звук на акустических системах будет отключен и будет передаваться только через мобильный телефон.
- 2 Для общения используйте мобильный телефон как обычно.

Использование телефонной книги, отображенной на экране

- 1 Нажмите кнопку , чтобы перейти к телефонной книге.
- 2 Нажмите [**Синхр.**], чтобы синхронизировать телефонную книгу и мобильный телефон.
 - ↳ [**Синх-ция...**] отображается.
 - ↳ После завершения синхронизации отобразится список контактов.

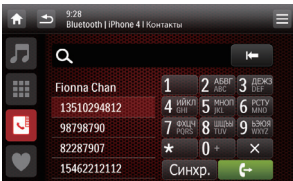

- 3 Выберите имя контакта из списка и нажмите кнопку , чтобы выполнить вызов.

Управление телефонной книгой

- 1 Выберите имя контакта из списка.
- 2 Нажмите **X**.
 - ↳ Отобразятся следующие параметры.
 - [**Удалить один**]: удаление выбранных контактов.
 - [**Удалить все**]: удаление всех контактов.
 - [**Отмена**]: возврат к телефонной книге.
- 3 Выберите и подтвердите одну из опций.

Поиск контактов

Чтобы ввести ключевое слово, используйте клавиши с символами.

- Чтобы ввести первую букву, изображенную на значке, нажмите ее один раз.
- Для переключения клавиатуры с буквенной на цифровую нажимайте на значок быстро и последовательно.

- Чтобы удалить последние введенные символы, нажмите .
- ↳ Система ищет контакты, содержащие введенное слово.
- ↳ Если ни один контакт не найден, на дисплее отобразится индикация [**Совп. нет**].



Примечание

- Ключевое слово может содержать до 5 элементов.

Редактирование списка избранных вызовов

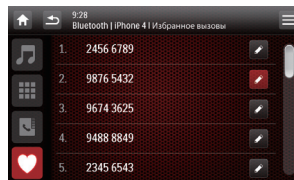
Вы можете быстро найти номер контакта, сохранив его в списке избранных вызовов.





- 1 Нажмите  для отображения списка избранных вызовов.
- 2 Нажмите кнопку  рядом с порядковым номером.
- 3 Введите номер и нажмите **ОК** для подтверждения.
 - ↳ Новый номер сохранен.
 - Для совершения вызова нажмите на номер в списке.

9 Воспроизведение с устройств iPod/iPhone

Примечание

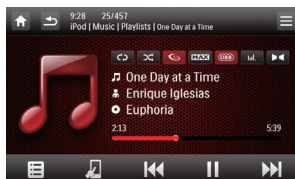
- Во время воспроизведения аудиосигналы через гнездо наушников на устройстве iPod/iPhone не передаются.



- После того как устройство iPod/iPhone будет подключено и распознано системой, на панели часто используемых значков в главном меню отобразится значок . Нажав данный значок, можно вернуться в это меню воспроизведения.

Примечание

- Перед тем как отключить iPod/iPhone, переключите систему на другой источник.

Совместимые модели iPod/iPhone

Данная система совместима со следующими моделями iPod и iPhone.

- iPhone 4, iPhone 3GS, iPhone 3G и iPhone
- iPod touch (1, 2, 3 и 4 поколения)
- iPod nano (1, 2, 3, 4, 5 и 6 поколения)
- iPod classic

Подключение устройства iPod/iPhone

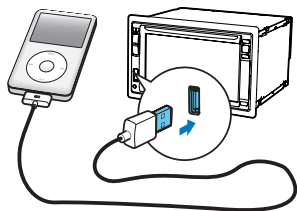













Подключите 30-контактный USB-кабель Apple к:

- гнезду USB на передней панели системы;
 - к устройству iPod/iPhone.
- Система начнет воспроизведение записей с устройства iPod/iPhone.

Управление воспроизведением

Для управления воспроизведением используйте экранное меню системы, установленное по умолчанию.

- : приостановка воспроизведения.
- : возобновление воспроизведения.
- : воспроизведения предыдущей или следующей дорожки.
- : выбор режима повторного воспроизведения.
 - : повторное воспроизведение текущей дорожки.
 -  (выделено): повторное воспроизведение всех дорожек.
 -  (выделено серым): отмена повторного воспроизведения.
- : выбор режима воспроизведения.
 -  (выделено): воспроизведение дорожек в случайном порядке.
 -  (выделено серым): последовательное воспроизведение дорожек.

-  : переход в режим управления iPod, после этого можно управлять воспроизведением на устройстве iPod/iPhone.
-  : возврат в режим управления экранным меню, после этого можно управлять воспроизведением на данной системе.
-  : переход в музыкальное меню.

Поиск дорожки

Дорожку можно быстро выбрать с помощью музыкального меню.

- 1 Нажмите , чтобы перейти в музыкальное меню.

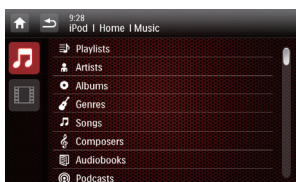

- 2 Нажмите для выбора категории.
 - ↳ Отобразятся дорожки выбранной категории.
- 3 Нажмите на название дорожки, чтобы начать ее воспроизведение.
 - Если в выбранной категории имеются подкатегории, сначала выберите категорию.

Зарядка iPod/iPhone

После того как iPod/iPhone будет подключен и распознан системой, начнется его зарядка.

10 Настройка звука

При прослушивании радио, музыки или просмотре видео следуйте нижеприведенным инструкциям по настройке громкости.

Регулировка уровня громкости

Последовательно нажимайте кнопку +/- на передней панели.

- +: увеличение уровня громкости.
- -: уменьшение уровня громкости.

Отключение звука

Нажмите кнопку  на передней панели.

- Чтобы включить динамики, снова нажмите кнопку .

Включение режима максимального звука

В меню воспроизведения нажмите **MAX**.

- **MAX** (выделено): режим максимального звука включен.
- **MAX** (в сером цвете): режим максимального звука отключен.

Включение звукового эффекта DBB

Когда функция DBB (динамическое усиление низких частот) включена, происходит электронное усиление низких частот.

В меню воспроизведения нажмите **DBB**.

- **DBB** (выделено): звуковой эффект DBB включен.
- **DBB** (в сером цвете): звуковой эффект DBB отключен.

Включение эффекта Full Sound

Примечание



- Данная функция недоступна в режиме прослушивания радио.

Philips FullSound восстанавливает детали, утраченные в результате сжатия. Позволяет обогатить звучание, сделав его полным и насыщенным, чтобы вы услышали все нюансы и детали, которые хотел передать автор музыки.

Возможности Philips FullSound:

- повышение качества звучания MP3 до качества формата CD;
- обогащение глубины и качества звучания басов;
- восстановление глубины звучания, которая обычно теряется в сжатом аудио;
- улучшение точности и детализации звучания.

В меню воспроизведения нажмите .

-  (выделено): эффект FullSound включен.
-  (в сером цвете): эффект FullSound отключен.

Выбор предустановки эквалайзера

- 1 В меню воспроизведения нажмите .
↳ Отобразятся текущие настройки эквалайзера.



- 2 Для выбора предустановки эквалайзера нажмите **<** или **>**.
 - **[Настройки]**, **[Техно]**, **[Рок]**, **[Клас-ка]**, **[Джаз]**, **[Оптим.]**, **[Станд-т]**, или **[Поп]**↳ Выбранная предустановка эквалайзера будет выделена.
- 3 Для настройки параметров нажмите на круг или строку.
 - **[НЧ]**: диапазон низких частот (от -14 до +14).
 - **[СЧ]**: диапазон средних частот (от -14 до +14).
 - **[ВЧ]**: диапазон высоких частот (от -14 до +14).
 - **[LRF]**: диапазон фильтра нижних частот (60 Гц, 80 Гц, 100 Гц или 160 Гц).
 - **[ФлрСЧ]**: диапазон фильтра средних частот (0,5 кГц, 1 кГц, 1,5 кГц или 2,5 кГц).
 - **[ФлрВЧ]**: диапазон фильтра высоких частот (10 кГц, 12,5 кГц, 15 кГц или 17,5 кГц).
 -  : нажмите и удерживайте для восстановления настроек.
- 4 Для выхода нажмите **↵**.

Другие

В меню воспроизведения нажмите 
↳ Отобразится меню настройки.



- : нажмите эту кнопку для отображения **[Зона прослуш.]** меню для выбора зоны прослушивания.
- : нажмите эту кнопку для отображения меню **[Микшер]/[Баланс]** для настройки параметров микшера и баланса.
- : нажмите для отображения меню **[Сабвуфер]** для настройки сабвуфера.

Настройка параметров микшера и баланса



Для настройки параметров микшера или баланса нажмите **+** или **-**.

- **[Микшер]**: диапазон микшера (от +16 до -16).
- **[Баланс]**: диапазон баланса (от -16 до +16).

Настройка сабвуфера

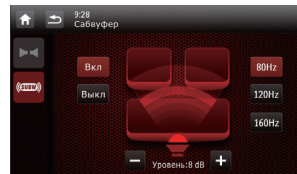

- **[Вкл]/[Выкл.]**: нажмите эту кнопку, чтобы включить или выключить сабвуфер.
- **+** / **-** : нажмите для настройки громкости сабвуфера (от 0 дБ до 14 дБ).
- **[80 Hz] / [120 Hz] / [160 Hz]**: нажмите для выбора диапазона фильтра нижних частот для сабвуфера.

Выбор зоны прослушивания

Инновационная технология разделения на зоны прослушивания от Philips обеспечивает для водителя и пассажиров максимально сбалансированный звук динамиков и более реалистичное объемное звучание. Пользователь может выбрать наиболее подходящий режим звучания динамиков в автомобиле: установить зону прослушивания для водителя или для пассажиров.

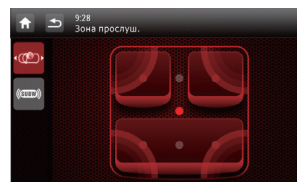

Для переключения зоны прослушивания нажмите на серый значок.

↳ Текущая зона прослушивания выделена цветом.

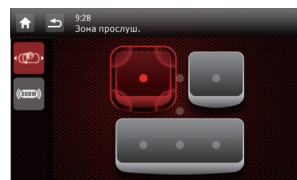

11 Настройка параметров

5 Для просмотра подробной информации или изменения параметра нажмите на его.

- Для выхода из меню нажмите ↵.

Доступ к меню настроек системы





1 Нажмите пункт  >  для доступа ко всем значкам функций.

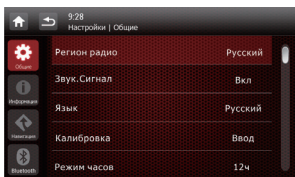

2 Нажмите  [Настр-ки].
↳ Отобразится меню [Общие].



3 Нажмите значок слева.

-  : доступ к меню [Общие] для настройки общих параметров.
-  : доступ к меню [Информация] для просмотра информации о системе.
-  : доступ к меню [Навигация] для настройки параметров навигации.
-  : доступ к меню [Bluetooth] для настройки параметров Bluetooth.

4 Для просмотра дополнительных настроек проведите по экрану пальцем вверх или вниз.

Настройка общих параметров

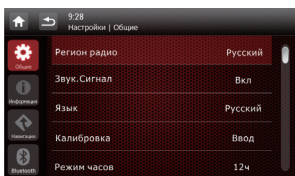

Настройки	Опции	Описание
[Регион радио]		Выбор региона радиовещания в соответствии с местоположением.
[Звук.Сигнал]	[Вкл.]	Включение звукового сигнала. При каждом нажатии кнопки или прикосновении к экрану устройство издает звуковой сигнал.
	[Выкл.]	Отключение звукового сигнала.
[Язык]		Выбор языка экранного меню.
[Калибровка]		Для проведения калибровки сенсорного экрана следуйте экранным инструкциям.
[Режим часов]	[12 ч] / [24 ч]	Выбор формата времени.
[Дата]		Установка даты.
[Время]		Установка времени.
[Паркинг]	[Вкл.] / [Выкл.]	Включение/отключение системы блокировки воспроизведения видео.
[Демо] (Автозапуск после отключения питания)	[Вкл.] / [Выкл.]	Включение демонстрации функций после отключения системы.

Просмотр информации о системе

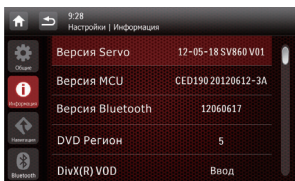

Настройки Опции

[Версия ARM] Просмотр версий встроенной программы.

[Версия Servo]

[Версия MCU]

[Bluetooth версия] Просмотр версии ПО Bluetooth.

[DVD регион] Просмотр кода региона DVD, поддерживаемого системой.

[DivX(R) VOD] Просмотр регистрационного кода DivX.

[Завод. настройки] Нажмите для доступа к диалоговому окну восстановления системы.

- Нажмите кнопку **[Да]** для восстановления заводских параметров, установленных по умолчанию.
- Нажмите кнопку **[нет]** для возврата в предыдущее меню.

Настройка параметров навигации

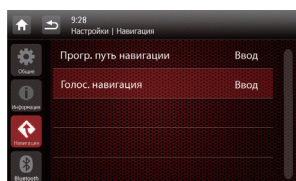

- **[Прогр. путь навигации]**: нажмите кнопку **[Ввод]**, чтобы войти в режим Navigation Program Path (Путь к программе навигации).
- **[Голос. навигация]**: нажмите **[Голос. навигация]** для отображения меню **[Ввод]**.

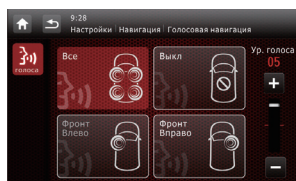

- **[Все]/[Передний левый]/[Передний правый]**: выбор зоны звучания для голосовой навигации.
- **[Выкл.]**: отключение звука голосовой навигации.
- **[Ур. голоса]**: используйте кнопки **+/-** для настройки громкости голосовой навигации.

Настройки подключения Bluetooth

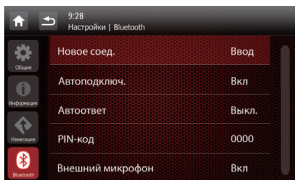

Настройки Bluetooth	Опции	Описание
[Новое соед.]		Поиск новых устройств.
[Автоподключ.]	[Вкл.]	Система автоматически выполняет повторное соединение сопряженных устройств, когда они находятся в пределах рабочего диапазона.
	[Выкл.]	Выполнение повторного подключения вручную.
[Автоответ]	[Вкл.]	Автоматический прием входящих вызовов с сопряженного мобильного телефона.
	[Выкл.]	Прием телефонных вызовов вручную
[PIN-код]		Установка пароля для сопряжения автомобильной мультимедийной системы с другим Bluetooth-устройством. По умолчанию используется пароль "0000".
[Внешний микрофон]	[Вкл.]	Включение звука микрофона.
	[Выкл.]	Использование встроенного микрофона.

12 Прочие

Воспроизведение аудио-/ видеосигнала с внешнего источника

К настоящей системе можно подключить внешний аудио-/видеопроеигрыватель.

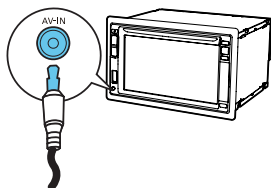

- 1 Подключите композитный кабель AV к:
 - разъему **AV-IN** на передней панели;
 - аудио- и видеовыходам на внешнем проигрывателе.
- 2 Чтобы перейти в полное меню со значками всех функций, нажмите **🏠 > ▲**.
- 3 Для отображения меню воспроизведения нажмите **🗨 [AV-IN 1]**.
- 4 Чтобы начать воспроизведение, используйте элементы управления на внешнем проигрывателе (см. руководство по эксплуатации внешнего устройства).

Совет

- Если внешний проигрыватель подключен к системе через разъемы **VIDEO IN**, **AV-IN L** и **AV-IN R**, находящиеся на задней панели, нажмите **🗨 [AV-IN 2]**, чтобы изменить источник **🗨 [AV-IN 1]**.

Использование задних мониторов

Если подключены один или два монитора для пассажиров на заднем сидении, можно выбирать различные источники воспроизведения для просмотра на переднем и заднем сиденьях.

Примечание

- Убедитесь, что задние мониторы правильно подключены к системе.
- Сигнал от системы передается на задние мониторы, только если включен мультizonальный режим просмотра.
- По умолчанию на передние и задние мониторы передается один и тот же сигнал.
- Если в качестве источника для передней зоны выбрано запоминающее устройство USB, карта памяти SD/SDHC или iPod/iPhone, подключенные через USB, то для задней зоны выбрать другой источник нельзя.
- Вы можете выбрать в качестве источника для задней зоны диск, карту памяти SD/SDHC, запоминающее устройство USB или iPod/iPhone, подключенные через USB-разъем, только если система находится в режиме радио, навигации или режиме Bluetooth.

- 1 Чтобы перейти в полное меню со значками всех функций, нажмите **🏠 > ▲**.
- 2 Нажмите **🗨**.
↳ Отобразится меню **[Задний вид]**.

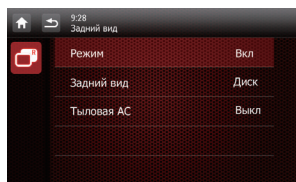

- 3 Нажмите **[Режим]**, чтобы включить или выключить передачу сигнала на задние мониторы.
 - **[Вкл]**: включение передачи сигнала на задние мониторы.

- **[Выкл.]**: выключение передачи сигнала на задние мониторы.
- ↳ Если эта функция включена, отображается следующее меню.



- 4 Выберите доступный источник для начала воспроизведения.
- 5 Нажмите **[Тыловая АС]**, чтобы включить или выключить вывод аудиосигнала на тыловые акустические системы.
 - **[Вкл.]**: включение вывода аудиосигнала на тыловые акустические системы.
 - **[Выкл.]**: отключение тыловых акустических систем.

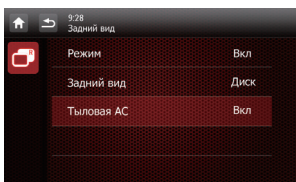

- 6 Для возврата в предыдущий режим нажмите **↶**.

Переключение меню управления

При выборе различных источников воспроизведения для пассажиров на переднем и заднем сиденьях используйте кнопку **[R]**, чтобы переключаться между меню управления источниками для передней и задней зоны.

- ↳ Если индикация **[R]** горит ровным светом, значит, текущее меню управления активно для источника передней зоны.
- ↳ Текущее меню управления активно для источника задней зоны, если на

[R] мигает значок **[R]** и отображается **[Задний вид]**.

Использование кнопок на руле

Можно присвоить кнопкам на руле определенные функции и использовать эти кнопки для управления системой.

- 1 Чтобы перейти в полное меню со значками всех функций, нажмите **↑ >**.
- 2 Нажмите **[R]**.
 - ↳ Отобразится меню **[Программирование пульта ДУ на руле]**.

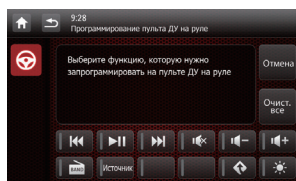

- 3 Нажмите на значок, например, **⏮**, функцию которого вы хотите присвоить кнопке на руле.

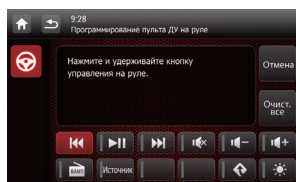

- Чтобы отменить назначение, нажмите кнопку **[Отмена]**.

- 4 Нажмите и удерживайте кнопку на руле в течение одной секунды.
↳ Отобразится следующее меню.

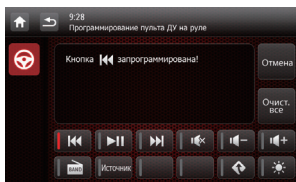

- 5 Для присвоения функций другим кнопкам на руле повторите шаги 3-4.
- Чтобы отменить назначение, нажмите кнопку **[Очист. все]**.

Настройка камеры заднего вида

Если подключена камера заднего вида, на экране можно просматривать изображение с этой камеры.

- 1 Чтобы перейти в полное меню со значками всех функций, нажмите **🏠 >**
▲
- 2 Нажмите кнопку **📷** (значок отображается только при правильном подключении совместимой камеры).
↳ Отобразится изображение с камеры заднего вида.

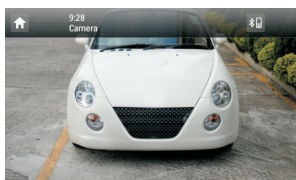

Перезагрузка системы

Если система не отвечает на команды, перезагрузите ее.

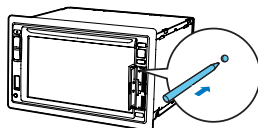

- 1 Откройте защитную крышку.
- 2 Нажмите на кнопку **RESET** кончиком шариковой ручки или зубочистки.

Замена предохранителя

При отсутствии питания проверьте исправность предохранителя и при необходимости замените его.

- 1 Отключите основное устройство от приборной панели.
- 2 Проверьте электрические соединения.
- 3 Извлеките неисправный предохранитель с задней панели.
- 4 Установите новый предохранитель с теми же характеристиками (15 A).

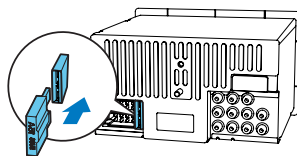

Совет

- Если предохранитель сгорает сразу после установки, может возникнуть внутренняя неисправность. В этом случае обратитесь в торговую организацию WOOX Innovations.

Обновление ПО

Примечание

- Во время обновления программного обеспечения не должно происходить отключение питания.
- После успешного завершения обновления ПО все настройки будут сброшены до настроек по умолчанию.

Выполнение обновления

Зарегистрируйте продукт

- 1 Зайдите на веб-сайт www.philips.com/support.
- 2 Щелкните ссылку "**Зарегистрируйте изделие**" (формулировка ссылки может изменяться в зависимости от языка).
- 3 Войдите в свою учетную запись на предложенной веб-странице.
 - Если учетная запись в Club Philips отсутствует, создайте ее на данной веб-странице.
- 4 В строке поиска введите "**CED1900/51**" в качестве ключевого слова.
- 5 Щелкните ссылку результатов поиска для доступа к веб-странице, чтобы зарегистрировать изделие.
- 6 Для завершения регистрации укажите необходимые сведения об устройстве.
 - ↳ После регистрации вы сможете получать информацию об обновлениях ПО и поддержку либо на этой веб-странице, либо через электронную почту, адрес которой зарегистрирован в вашей учетной записи для Club Philips.
- 1 Проверьте версию установленной встроенной программы (см. 'Просмотр информации о системе' на стр. 80).
- 2 Посетите веб-сайт www.philips.com/support.

- 3 Выполните вход с помощью учетной записи для Club Philips.
 - ↳ Отобразится информация о поддержке для зарегистрированного устройства.
- 4 Щелкните ссылку "**Файл Readme для обновления встроенной программы**" (формулировка ссылки может изменяться в зависимости от языка).
- 5 Внимательно ознакомьтесь с инструкциями по обновлению ПО.
- 6 Следуйте инструкциям, чтобы загрузить пакет обновления и выполнить обновление.
 - Если произошел сбой обновления, перезагрузите систему, повторите попытку обновления.

13 Сведения об изделии

Примечание

- Информация о продукте может быть изменена без предварительного уведомления.

Общие

Параметры питания	12 В пост. тока (11–16 В), отриц. заземление
Предохранитель	15 А
Сопrotивление для АС	4–8 Ω
Максимальная выходная мощность	50 Вт × 4 канала
Длительная выходная мощность	24 Вт × 4 канала (4 Ω 10% суммарных гармонических искажений)
Выходное напряжение предусилителя	4 В (режим воспроизведения CD; 1 кГц, 0 дБ, нагрузка 10 к Ω)
Выходное напряжение сабвуфера	4 В (режим воспроизведения CD; 61 Гц, 0 дБ, нагрузка 10 к Ω)
Уровень Aux-in	\geq 800 мВ
Габариты (Ш × В × Г)	178 × 101,5 × 160 мм
Вес (основное устройство)	3,1 кг

Проигрыватель дисков

Система	Система DVD/CD (аудио)/MP3
Диаметр диска	12 см
Частотный отклик	20 Гц — 20 кГц
Отношение сигнал/шум	> 75 дБ
Коэффициент нелинейных искажений	Менее 0,3 %
Разделение каналов	> 55 дБ
Формат видеосигнала	NTSC/PAL
Видеовыход	1 +/- 0,2 В (размах напр.)

Радио

Диапазон частот — FM	87,5—108 МГц (100 кГц за шаг при автоматическом поиске и 50 кГц за шаг при поиске вручную)
— ORT	65—74 МГц (30 кГц/шаг)
Диапазон частот — AM (MW)	522—1620 кГц (9 кГц/шаг)
Пороговая чувствительность — FM	2 мкВ
Пороговая чувствительность — AM (MW)	25 мкВ

ЖК-дисплей

Размер экрана	6,2 дюйма
Разрешение экрана	800 × 480 точек
Коэффициент контрастности	500
Яркость	450 кд/м ²

Bluetooth

Система передачи данных	Стандарт Bluetooth версии 2.0
Выходная мощность	Bluetooth Standard Power Class 2
Максимальная дальность передачи данных	В пределах видимости: ок. 8 м.
Диапазон частот	полоса 2,4 ГГц (2,4000 ГГц – 2,4835 ГГц)
Совместимые профили Bluetooth	Hands-Free Profile (HFP) Handset Profile (HSP) Advanced Audio Distribution Profile (A2DP) Audio Video Remote Control Profile (AVRCP)
Поддерживаемые кодеки	SBC (Sub Band Codec)
Прием	SBC (Sub Band Codec)
Передача	

- Имя файла в Unicode UTF8 (максимальная длина: 128 байтов)

Поддерживаемый формат MP3:

- ISO9660, Joliet
- Максимальное количество записей: 512 (в зависимости от длины имени файла)
- Максимальное количество альбомов: 255
- Поддерживаемые частоты выборки: 32 кГц, 44,1 кГц, 48 кГц
- Поддерживаемая скорость передачи данных: 32–320 кбит/с и переменная скорость передачи данных

Поддерживаемые видеоформаты:

- DVD
- Divx



Примечание

- Чтобы добиться оптимального качества воспроизведения, размер изображения должен быть не более 640X480 с частотой смены кадров 20 кадр/с и скоростью передачи данных не выше 500 Кб/с.

Информация о совместимости с USB

Совместимые устройства USB:

- флеш-накопитель USB (USB 2.0 или USB 1.1);
- плеер с флеш-памятью USB (USB 2.0 или USB 1.1).
- Карты памяти (SD/SDHC)
- Максимальная емкость: 32 ГБ

Поддерживаемые форматы USB:

- USB-формат или формат файла памяти: FAT16, FAT32
- Битрейт для MP3 (скорость передачи данных): 32—320 кбит/с и переменный битрейт
- WMA вер. 9 или более ранней версии
- Каталоги с вложениями до 8 уровней
- Количество альбомов/папок: 99 (макс.)
- Количество дорожек/записей: 999 макс.
- Тэг ID3 вер. 2.0 или более поздней версии

14 Определение и устранение неисправностей



Предупреждение

- Запрещается снимать корпус устройства.

Для сохранения действия условий гарантии запрещается самостоятельно ремонтировать устройство.

При возникновении неполадок в процессе использования данного устройства перед обращением в сервисную службу проверьте следующее. Если не удастся решить проблему, посетите веб-сайт Philips (www.philips.com/support). При обращении в компанию Philips устройство должно находиться поблизости, номер модели и серийный номер должны быть известны.

Общие

Отсутствует питание

- Двигатель автомобиля не запущен. Запустите двигатель автомобиля.
- Подключения выполнены неправильно.
- Поврежден предохранитель. Замените предохранитель.

Нет звука

- Слишком низкий уровень громкости. Настройте громкость.
- Подключения динамиков выполнены неправильно.

Устройство не реагирует на команды пульта ДУ.

- Убедитесь в отсутствии препятствий между пультом ДУ и устройством.
- Поднесите пульт ДУ ближе к устройству и направьте на ИК-датчик.

- Нажмите  для перехода к управлению источником, подключенному к передней или задней панели.
- Данная функция не применима к медиафайлу.
- Замените батарею в пульте ДУ.

Диск не воспроизводится.

- Возможно, диск установлен в лоток этикеткой вниз. Вставьте компакт-диск этикеткой вверх.
- Диск загрязнен. Очистите диск с помощью чистой мягкой безворсовой салфетки. Протрите диск от центра к краям.
- Диск поврежден. Вставьте другой диск.
- Используется неподдерживаемый диск. Вставьте другой диск.
- Диск, на который производится запись, не финализирован.
- Код региона DVD не поддерживается. Вставьте диск с верным кодом региона.

Не удается воспроизвести файл DivX с карты памяти SD/SDHC или запоминающего устройства USB

- Воспроизведение файлов DivX с защитой DRM, сохраненных на карте SD/SDHC или запоминающем устройстве USB не поддерживается. Перенесите данные на совместимый диск.

Отсутствует изображение

- Неверно подключен кабель стояночного тормоза. Проверьте подключение.

На заднем мониторе отсутствует изображение

- Включите передачу сигнала на задние мониторы (см. 'Использование задних мониторов' на стр. 82).
- Видео DivX может проигрываться только на передних мониторах.

Изображение засвечено или искажено.

- Видеоподключение выполнено неверно. Проверьте подключения.

Во время трансляции присутствуют помехи

- Слишком слабые сигналы. Выберите станцию с более сильным сигналом.
- Проверьте подключение автомобильной антенны.

Исчезли сохраненные станции.

- Неверно подключен кабель аккумулятора. Подключите кабель аккумулятора к разъему, который постоянно используется.

Сломан предохранитель.

- Используется предохранитель несоответствующего типа. Замените на предохранитель 15 А.
- Заземлен кабель динамика или кабель питания. Проверьте подключения.

Информация об устройстве Bluetooth

Воспроизведение музыки невозможно даже после успешного подключения Bluetooth.

- Устройство невозможно использовать с данной системой воспроизведения музыки.

После подключения устройства с технологией Bluetooth ухудшилось качество звучания.

- Прием сигналов Bluetooth низкого качества. Расположите устройство ближе к аудиосистеме или устраните все препятствия между устройством и системой.

Невозможно подключиться к системе.

- Устройство не поддерживает профили, которые требуются для системы.
- На устройстве не включена функция Bluetooth. Для получения информации о включении функции ознакомьтесь с руководством пользователя устройства.
- Система не в режиме подключения.

- Система уже подключена к другому устройству Bluetooth. Отключите это устройство или другие подключенные устройства и попробуйте еще раз.

Мобильный телефон непрерывно подключается и отключается.

- Прием сигналов Bluetooth низкого качества. Поместите мобильный телефон ближе к аудиосистеме или устраните все препятствия между мобильным телефоном и системой.
- Некоторые мобильные телефоны постоянно подключаются и отключаются при выполнении или завершении вызова. Это не является показателем неисправности системы.
- Некоторые мобильные телефоны могут деактивировать подключение Bluetooth в целях экономии энергии. Это не является показателем неисправности системы.

15 Уведомление

Внесение любых изменений, не одобренных непосредственно WOOX Innovations, могут привести к утрате пользователем права на использование устройства.

Соответствие нормативам

CE 0890 EAC

Данное изделие соответствует требованиям Европейского Союза по радиопомехам.

Данное устройство имеет этикетку:



Забота об окружающей среде



Изделие разработано и изготовлено с применением высококачественных деталей и компонентов, которые подлежат переработке и повторному использованию.



Маркировка символом перечеркнутого мусорного бака означает, что данное

изделие попадает под действие директивы Европейского совета 2002/96/ЕС.

Узнайте о раздельной утилизации электротехнических и электронных изделий согласно местному законодательству.

Действуйте в соответствии с местными правилами и не выбрасывайте отработавшее изделие вместе с бытовыми отходами. Правильная утилизация отработавшего изделия поможет предотвратить возможные негативные последствия для окружающей среды и здоровья человека.



В изделии содержатся элементы питания, которые попадают под действие директивы ЕС 2006/66/ЕС и не могут быть утилизированы вместе с бытовым мусором. Узнайте о раздельной утилизации элементов питания согласно местному законодательству, так как правильная утилизация поможет предотвратить негативные последствия для окружающей среды и здоровья человека.

Информация о влиянии на окружающую среду

Продукт не имеет лишней упаковки. Мы попытались сделать так, чтобы упаковочные материалы легко разделялись на три типа: картон (коробка), пенополистерол (буфер) и полиэтилен (мешки, защитный пенопластовый лист).

Материалы, из которых изготовлена система, могут быть переработаны и вторично использованы специализированными предприятиями. Соблюдайте местные нормативы по утилизации упаковочных материалов, выработавших ресурс батареек и отслужившего оборудования.

Сведения о товарных знаках

Обозначения и логотипы Bluetooth® являются зарегистрированными товарными знаками компании Bluetooth SIG, Inc.; компания WOOX Innovations использует эти знаки по лицензии.



Windows Media и логотип Windows являются товарными знаками или зарегистрированными товарными знаками корпорации Microsoft в США и/или других странах.



Обозначения "Разработано для iPod" и "Разработано для iPhone" означают, что электронное устройство разработано специально для подключения устройств iPod и iPhone соответственно и имеет сертификацию разработчика по соответствию технических характеристик стандартам корпорации Apple. Корпорация Apple не несет ответственности за функциональность данного устройства или за его соответствие стандартам и требованиям техники безопасности. Обратите внимание, что использование этого устройство совместно с iPod или iPhone может повлиять на работу беспроводной связи. iPod и iPhone являются товарными знаками корпорации Apple Inc., зарегистрированными в США и других странах.

DivX™

DivX®, DivX Certified® и соответствующие логотипы являются торговыми марками компании Rovi Corporation или ее дочерних компаний и используются по лицензии.

О ФОРМАТЕ ВИДЕО DivX: DivX® — это формат цифрового видео, созданный DivX, LLC, дочерней компанией Rovi Corporation. Это устройство с официальной сертификацией DivX Certified® позволяет воспроизводить видео DivX. Для получения более подробных сведений и программных средств для преобразования видеофайлов в формат DivX посетите веб-сайт divx.com. ОБ УСЛУГЕ DivX VIDEO-ON-DEMAND. Это устройство, сертифицированное по стандарту DivX®, должно быть зарегистрировано для воспроизведения приобретенных фильмов DivX Video-on-Demand (VOD). Для получения кода регистрации найдите раздел DivX VOD в меню настройки устройства. Для получения дополнительной информации о процессе регистрации перейдите на веб-сайт vod.divx.com.



Изготовлено по лицензии Dolby Laboratories. Dolby и символ двойного D являются товарными знаками Dolby Laboratories.



DVD является товарным знаком корпорации DVD FLLC (DVD Format and Logo Corporation). Все прочие товарные знаки и торговые наименования являются собственностью соответствующих владельцев.

Авторские права



Be responsible
Respect copyrights

В данном изделии используется технология защиты авторских прав, защищенная некоторыми патентами США и другими правами на интеллектуальную собственность Rovi Corporation. Разборка или реконструирование запрещены.

2013 © WOOX Innovations Limited. Все права сохранены.

Характеристики могут быть изменены без предварительного уведомления. Компания WOOX оставляет за собой право в любое время вносить изменения в устройства без обязательств соответствующим образом изменять ранее поставленные устройства.

Место для приклеивания
кассового и товарного чеков

ГАРАНТИЙНЫЙ ТАЛОН

Российская Федерация, Республика Беларусь, Казахстан, Республика*

Модель:

Заполнение обязательно

Серийный номер:

Заполнение обязательно

Дата продажи:

Заполнение обязательно

ПРОДАВЕЦ:

Название торговой организации:

Заполнение обязательно

Телефон торговой организации:

Заполнение обязательно

Адрес и E-mail:

Заполнение обязательно

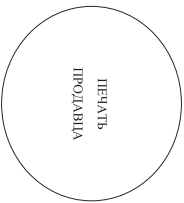

Изделие получило в исправном состоянии, в полной комплектности, с инструкцией по эксплуатации на русском языке. Со всеми техническими характеристиками, функциональными возможностями и правилами эксплуатации ознакомлен. Изделие осмотрено и проверено в моем присутствии, претензий к качеству и внешнему виду не имею. Все изложенное в инструкции по эксплуатации и гарантийном талоне обязуюсь выполнять и гарантирую выполнение всеми пользователями изделия. С условиями гарантии ознакомлен и согласен.

(ФИО и подпись покупателя)

Внимание! Требуется полное заполнение гарантийного талона продавцом!

Гарантийный талон недействителен при его некорректном или неполном заполнении, без печати продавца и подписи покупателя. Кассовый и товарный чеки о покупке должны быть прикреплены к настоящему гарантийному талону.

Уважаемый Потребитель! Благодарим Вас за покупку изделия под торговой маркой Philips

При покупке изделия, убедительным просим проверить правильность заполнения гарантийного талона. Серийный номер и наименование модели приобретенного Вами изделия должны быть идентичны данным в гарантийном талоне. Не допускайте внесения в талон каких-либо изменений, исправлений. В случае неправильного или неполного заполнения заполнения гарантийного талона, а также если чек не был приложен к гарантийному талону при покупке Вами изделия – исключено обращение к продавцу.

Изделие представляет собой технически сложный товар. При безрезультатно возникновении отношения и использовании его в соответствии с правилами эксплуатации оно будет подлежать ремонту. В ходе эксплуатации изделия не допускайте механических повреждений изделия, попадания жидкостей, пыли, влаги, насекомых, насекомых и пр., в течение всего срока службы, следите за соответствием поной идентификационной информации с наименованием модели и серийного номера на изделии. Во избежание возврата, несомущественных повреждений изделия, пожалуйста, соблюдайте к изделию при его продаже (данной гарантийный талон, товарный и кассовый чеки, накладные, инструкции пользователя и иные документы). Если в процессе эксплуатации Вы обнаружите, что параметры работы изделия отличаются от изложенных в инструкциях пользователя, обратитесь пожалуйста, за консультацией в Информационный Центр.

Итоговыми: «WOOC Imnovative Limited» (WOOC Imnovative Limited), пятый этаж строем Филисе Эвекстроникс, 5 Сайне Парк Лиг Авеню, Гонконг Сайне Парк, Шанги, Нью Территория, Гонконг. Импортёр на территории России и Таможенного Союза (в случае импортёрской продукции): ООО «ВООКС Имновейше Евразия», РД. 123022 г. Москва, ул.Сервис Мавзева, д.13. Импортёр на территории Республики Казахстан* – ООО «Фирма Казахстан» ул. Мавзева, 32А, Алматы, Казахстан. Российской Федерации, Юридическое лицо приобретатель в случаях, предусмотренных Законом РФ «О защите прав потребителей»: 07.02.1992, N 2300-1-0, в отношении товара, приобретенного на территории России и Таможенного Союза (в случае импортёрской продукции): ООО «Фирма Казахстан» ул. Мавзева, 32А, Алматы, Казахстан.

Если купленное Вами изделие требует специальной установки и подключения, рекомендуем обратиться в организацию, специализирующуюся на оказании такого рода услуг. Лицо (компания), осуществлявшее Ваш установку, несет ответственность за правильность проведенной работы. Помните, квалифицированная установка и подключение изделия существенно для его дальнейшего правильного функционирования и гарантийного обслуживания.

Сроки и условия гарантии:

Наименование изделия	Срок гарантии**	Срок службы**
Домашние медиацентры	1 год	5 лет
Стационарные аудио-видеосистемы, проигрыватели, переводные и автомобильные, автомобильные медиацентры и усилители	1 год	3 года
Портативные устройства, носимые проигрыватели, диктофоны, фотоаппараты, компьютерная периферия, автомобильная акустика, индивидуальные приемопередаточные устройства, обучающие модули, ДУ	1 год	1 год

***местожительство со дня передачи товара приобретателю или с даты изготовления, если дату передачи определить невозможно. Дату изготовления изделия Вы можете определить по серийному номеру (хххх)ГННххххх, где ГГ – год, НН номер недели, х – любой символ). Пример: A.D021328123456 – дата изготовления 28 июля 2013г. В случае затруднений при определении даты изготовления обратитесь, пожалуйста, в Информационный Центр.**

Настоящая гарантия распространяется только на изделия, имеющие полную идентификационную информацию, приобретенные и используемые исключительно для личных, семейных, домашних и иных нужд, не связанных с осуществлением предпринимательской деятельности. По окончании срока службы службы обратиться в авторизованный сервисный центр для проведения профилактических работ и получения рекомендаций по дальнейшей эксплуатации изделия. Гарантийное обслуживание не распространяется на изделия, недостатки которых возникли вследствие:

1. нарушениями Порядка приема заказа/услуги, хранения или транспортировки изделия;
2. отсутствия или ненадлежащего обслуживания изделия согласно рекомендациям инструкции по эксплуатации;
3. использования неоригинальных аксессуаров и/или расходных материалов, предусмотренных инструкцией по эксплуатации (если их использование привело к нарушению работоспособности изделия);
4. действий третьих лиц;

- ремонта неуполномоченными лицами, внесения неидентифицируемых изменений конструкции или схемотехнических изменений и изменений программного обеспечения;
- отключения от Государственных Технических Стандартов (ГОСТов) и норм питания, телекоммуникационных и кабельных сетей; неправильной установки и/или подключения;
- подключения изделия к другому изделию/товару в не обеспеченном состоянии (слабые соединения должны осуществляться только после отключения всех соединяемых изделий/товаров от питающей сети);

5. действиями неуполномоченных также на расходные материалы и аксессуары всякого, но не ограничиваясь следующими: интуинки, чехлы, соединительные кабели, изделия из стекла, сменные лампы, батареи и аккумуляторы, защитные экраны, иные детали и ограничительные средства эксплуатационных.

Премиальные сервисные центры в РФ: Москва, Ил Варшавский пр-д, 1а, стр-3; С. Петербург, Ланское ш., 65. Дополнительно информацию о других ближайших к Вам сервисных центрах, времени их работы, а также информацию о продукции, Вы можете получить в Информационном центре по телефонам:

Страна	Россия	Бразилия	Казахстан*
Телефон	8 800 200 0880 (бесплатный звонок в РФ, в т.ч. с мобильных телефонов), 8 (495) 961-1111	8 820 001 1 0068 (бесплатный звонок на территории РФ, в т.ч. с мобильных телефонов)	875 11 65 0123 (бесплатный звонок со стационарных телефонов на территории Казахстана)
Веб-сайт	www.philips.ru	www.philips.br	www.philips.kz

Зарегистрируйте Ваше изделие на сайте www.philips.ru/welcome и узнайте о преимуществах участия в Клубе Philips

*Коллектив магазинов, نمایندگی های تولیدی سرو یکن، فیلپس سگولتیک، سازمانیایا نکسه www.philips.kz веб-сайты на казахском языке.



Specifications are subject to change without notice.

2013 © WOOX Innovations Limited. All rights reserved.

This product was brought to the market by WOOX Innovations Limited or one of its affiliates, further referred to in this document as WOOX Innovations, and is the manufacturer of the product. WOOX Innovations is the warrantor in relation to the product with which this booklet was packaged. Philips and the Philips Shield Emblem are registered trademarks of Koninklijke Philips N.V.

CED1900BT_51_UM_V2.0

