

Мы всегда готовы помочь!

Зарегистрируйте свое устройство и получите поддержку на
www.philips.com/welcome



CMD305A



Руководство пользователя

PHILIPS

Содержание

Содержание 2

1 Важная информация! 3

Техника безопасности 3

2 Автомобильная аудиосистема 4

Введение 4

Комплект поставки 4

Общая информация о системе 5

3 Перед использованием 7

Установка автомобильной аудиосистемы 7

4 Начало работы 11

Питание включено 11

Изменение системных настроек 11

Установка часов 11

Выбор источника 12

5 Прослушивание радио 12

Выбор региона радиовещания 12

Выбор чувствительности тюнера 12

Настройка радиостанции 13

Сохранение радиостанций в памяти устройства 13

Выбор предварительно настроенной радиостанции 13

Воспроизведение с помощью функции RDS 13

6 Использование устройств Bluetooth 16

Сопряжение устройства 16

Воспроизведение аудиозаписей с подключенного устройства 17

Выполнение вызова 17

7 воспроизведение с запоминающего USB-устройства 18

Управление воспроизведением 19

8 Воспроизведение с внешнего устройства 19

9 Использование док-станции 20

Совместимо с Android™ 20

Подготовка док-станции к использованию 20

Подключение телефона 20

Регулировка положения кронштейна док-станции 22

Установка приложения CarStudio 22

Использование приложения CarStudio 24

Зарядка телефона 25

Отключение телефона от док-станции 25

Хранение кронштейна док-станции 25

10 Настройка звука 26

Регулировка уровня громкости 26

Отключение звука 26

Использование звукового эффекта DBB 26

Включение режима максимального звука 26

Выбор зоны прослушивания 26

Включение режима полнодиапазонного звучания 26

Выбор предустановки эквалайзера 26

Другие настройки звука 27

11 Настройка параметров системы 27

12 Дополнительная информация 28

Перезагрузка системы 28

Замена предохранителя 28

13 Сведения об изделии 29

14	Определение и устранение неисправностей	30
	Общие	30
	Устройство с технологией Bluetooth	30

15	Уведомление	31
	Соответствие нормативам	31
	Забота об окружающей среде	31
	Авторские права	32
	Сведения о товарных знаках	32

1 Важная информация!

Техника безопасности

Перед использованием устройства ознакомьтесь со всеми инструкциями. Гарантия не распространяется на повреждения, вызванные несоблюдением инструкции.

- Модификация устройства может стать причиной опасного электромагнитного излучения или других опасных последствий.
- Данное устройство предназначено для использования только с источником постоянного тока с напряжением 12 В и отрицательным заземлением.
- Чтобы снизить риск возникновения дорожно-транспортного происшествия, не принимайте и не совершайте вызовы, а также не смотрите видео во время управления автомобилем.
- В целях повышения безопасности управления автомобилем необходимо устанавливать комфортный уровень громкости.
- Использование несоответствующих предохранителей может привести к повреждению или возгоранию. При необходимости заменить предохранитель обратитесь за помощью к специалисту.
- Для обеспечения надежной и безопасной установки аудиосистемы используйте только монтажное оборудование, входящее в комплект поставки.
- Во избежание короткого замыкания не подвергайте устройство воздействию дождя или воды.
- Не допускайте попадания капель или брызг на устройство.
- Не помещайте на прибор потенциально опасные предметы (например, сосуды с жидкостями и зажженные свечи).
- Никогда не вставляйте посторонние объекты в вентиляционные разъемы и другие отверстия в корпусе устройства.
- Для очистки устройства пользуйтесь мягкой влажной тканью. Никогда не используйте спирт, растворители и другие бытовые чистящие средства.
- Док-станция предназначена только мобильных телефонов на платформе Android. Не подключайте к ней другие устройства.
- Риск повреждения кронштейна док-станции: не устанавливайте и не вешайте на него никакие предметы.
- Риск возгорания или повреждения автомобильной аудиосистемы: не помещайте никакие предметы в отделение для кронштейна док-станции.
- Риск повреждения телефона: перед тем как убрать кронштейн док-станции, извлеките из него мобильный телефон.

2 Автомобильная аудиосистема

Поздравляем с покупкой, и добро пожаловать в клуб Philips! Чтобы воспользоваться всеми преимуществами поддержки Philips, зарегистрируйте устройство на веб-сайте www.philips.com/welcome.

Введение

С помощью этой системы вы можете:

- прослушивать аудиозаписи с запоминающих устройств USB, мобильных телефонов на платформе Android и других внешних носителей;
- слушать передачи радиостанций;
- заряжать мобильный телефон на платформе Android;
- совершать телефонные вызовы.

Для создания насыщенного звука предусмотрены следующие эффекты:

- Динамическое усиление низких частот (DBB)
- Автоматическое управление громкостью

Воспроизводимые носители:

- Запоминающее устройство USB
 - Совместимость: USB 2.0, USB 1.1
 - Поддержка класса: класс запоминающих устройств MSC
 - Файловая система: FAT16, FAT32
 - Максимальная емкость: 32 ГБ
 - Файлы: .mp3, .wma V4, V7, V8, V9 (L1, L2)
 - Частоты выборки MP3: 32 кГц; 44,1 кГц; 48 кГц
WMA: 44,1 кГц, 48 кГц
 - Битрейт MP3: 8—320 кбит/с и переменный битрейт

WMA: 64—192 кбит/с и переменный битрейт

- Метка ID3 2.0 или более поздней версии
- Максимальное количество альбомов/папок: 99
- Максимальное количество дорожек/файлов: 999
- Максимальное количество подкаталогов: 8
- Неподдерживаемые форматы Аудиофайлы AAC, WAV, PCM
Файлы WMA, защищенные от копирования (DRM) (.wav, .m4a, .m4p, .mp4, .aac)
Файлы WMA в формате Lossless (без потери качества)
- Телефоны на платформе Android
 - Операционная система Android версии 2.2 или более поздней
 - Bluetooth версии 2.1 или более поздней
 - Зарядка через разъем/гнездо micro USB
 - Ширина: 52—73 мм

Комплект поставки

Проверьте комплектацию устройства.

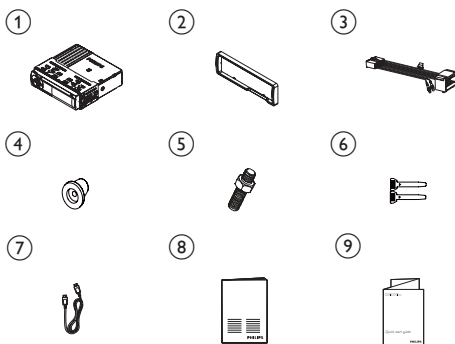

1	Основное устройство и передняя панель (с корпусом)	2	Накладная панель
3	Разъем стандарта ISO	4	Резиновая прокладка
5	Винт — 1 шт.	6	Инструменты для разборки — 2 шт.
7	USB-кабель	8	Руководство пользователя
9	Краткое руководство		

Общая информация о системе

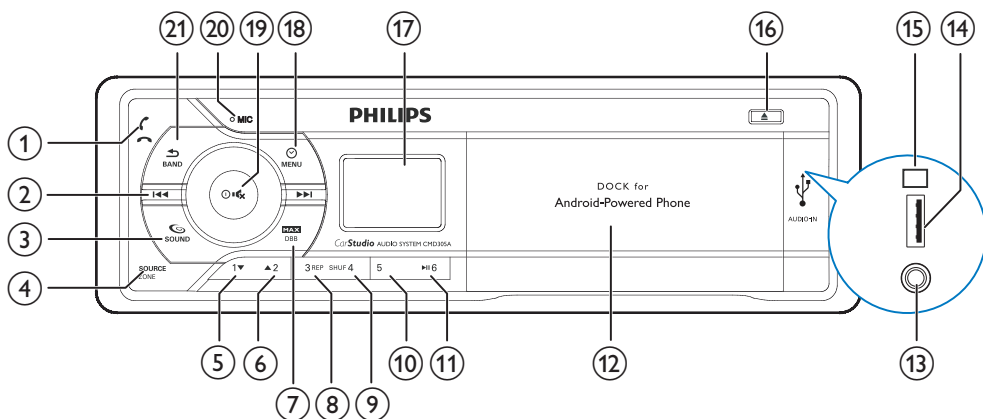

①

- Нажмите для ответа на вызов или повторного набора номера.
- Нажмите для завершения вызова.

②

- Настройтесь на радиостанцию.
- Нажмите для перехода к предыдущей дорожке.
- Нажмите и удерживайте для перемотки дорожки назад.

③

- Нажмите для включения или отключения эффекта FullSound.
- Нажмите и удерживайте для доступа к меню настроек звука.

④

- Последовательно нажимайте для выбора источника.
- Нажмите и удерживайте для активации выбора зон прослушивания.

⑤ 1▼

- В режиме радио нажмите для выбора сохраненной радиостанции №1.
- В режиме радио нажмите и удерживайте для сохранения текущей радиостанции на канале №1.
- Для дорожек в формате .wma и .mp3: нажмите для выбора следующего альбома/папки.

⑥ ▲2

- В режиме радио нажмите для выбора сохраненной радиостанции №2.
- В режиме радио нажмите и удерживайте для сохранения текущей радиостанции на канале №2.
- Для дорожек в формате .wma и .mp3: нажмите для выбора предыдущего альбома/папки.

⑦  7

- Нажмите, чтобы включить или отключить максимальную громкость.
- Нажмите и удерживайте, чтобы включить или отключить звуковой эффект DBB (динамическое усиление низких частот).

⑧ 3REP

- В режиме радио нажмите для выбора сохраненной радиостанции №3.
- В режиме радио нажмите и удерживайте для сохранения текущей радиостанции на канале №3.
- Для дорожек: нажмите для выбора режима повторного воспроизведения (повторное воспроизведение текущей дорожки или всех дорожек в текущем альбоме или папке).

⑨ SHUF 4

- В режиме радио нажмите для выбора сохраненной радиостанции №4.
- В режиме радио нажмите и удерживайте для сохранения текущей радиостанции на канале №4.
- Для дорожек: нажмите, чтобы начать воспроизведение в случайном порядке всех дорожек в текущем альбоме или папке.

⑩ 5

- В режиме радио нажмите для выбора сохраненной радиостанции №5.
- В режиме радио нажмите и удерживайте для сохранения текущей радиостанции на канале №5.

⑪ ►16

- В режиме радио нажмите для выбора сохраненной радиостанции №6.
- В режиме радио нажмите и удерживайте для сохранения текущей радиостанции на канале №6.
- Запуск, приостановка или возобновление воспроизведения дорожек.

⑫ **Док-гнездо для телефона под управлением ОС Android**

⑬ **AUDIO-IN**

- Подключение выходного аудиоразъема внешнего устройства (обычно штекера наушников).

⑭ **USB**

- Подключение запоминающего устройства USB.

⑮ **RESET**

3 Перед использованием

16 Нажмите, чтобы восстановить для системы заводские установки по умолчанию. ▲

- ▲ Нажмите, чтобы извлечь кронштейн док-станции.

17 ЖК-экран

18  MENU

- Нажмите один раз, чтобы отобразить часы системы.
- Нажмите и удерживайте для получения доступа к системному меню.

19  🔊

- Нажмите, чтобы включить систему.
- Нажмите и удерживайте, чтобы выключить систему.
- Нажмите, чтобы выключить или включить звук системы.
- Нажмите для подтверждения параметра.
- Поверните для переключения между параметрами меню.
- Поверните для регулировки уровня громкости.

20 MIC

- Встроенный микрофон.

21  BAND

- Нажмите для выхода из текущего меню.
- Последовательно нажимайте для выбора диапазона тюнера.
- Нажмите и удерживайте для переадресации вызова.



Внимание

- Используйте кнопки, как описано в руководстве пользователя.

Всегда следуйте инструкциям, приведенным в данной главе.

При обращении в компанию Philips необходимо назвать номер модели и серийный номер автомобильной аудиосистемы. Серийный номер и номер модели указаны на нижней панели. Укажите эти номера здесь:

Номер модели: _____

Серийный номер: _____

Установка автомобильной аудиосистемы

Данные инструкции приведены для выполнения типовой установки. Однако при наличии определенных требований может потребоваться выполнение соответствующей регулировки. При возникновении вопросов относительно монтажных комплектов обратитесь в местную торговую организацию.



Внимание

- Данная система предназначена для использования только с источником постоянного тока с напряжением 12 В и отрицательным заземлением.
- Всегда устанавливайте данную систему на приборной панели автомобиля. Установка в другом месте может быть опасна из-за нагревания задней панели системы в процессе использования.
- Для предотвращения замыкания перед подключением устройства убедитесь, что зажигание выключено.
- Желтый и красный кабели источника питания необходимо подключать после подключения остальных кабелей.
- Обязательно изолируйте все незакрепленные провода с помощью изоляционной ленты.
- Убедитесь, что провода не прижаты винтами или не зажаты деталями, которые могут двигаться (например, направляющей сиденья).
- Убедитесь, что все заземленные провода соединены в общей точке заземления.
- Для обеспечения надежной и безопасной установки аудиосистемы используйте только монтажное оборудование, входящее в комплект поставки.
- Использование несоответствующих предохранителей может привести к повреждению или возгоранию. При необходимости заменить предохранитель обратитесь за помощью к специалисту.
- При подключении других устройств к данной системе убедитесь, что номинальное значение автомобильной цепи больше общего значения предохранителей всех подключенных устройств.
- Запрещается подключать кабели динамиков к металлическому корпусу или шасси автомобиля.
- Не соединяйте кабели динамиков с полосами друг с другом.

- 1 Внимательно проверьте электропроводку автомобиля, а затем подключите прилагаемые провода ISO.

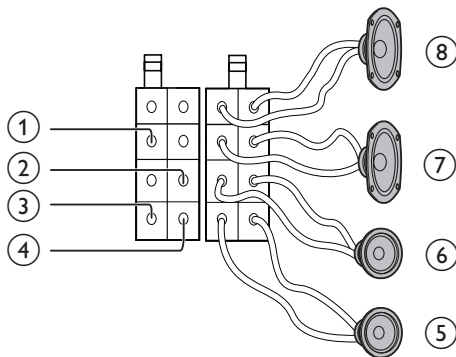

Разъем	Подключить к
1 Желтый провод	Автомобильный аккумулятор +12 В (постоянное питание)
2 Синий/белый провод	Кабель управления антенной или кабель источника питания антенного усилителя. При отсутствии электроантенны или антенного усилителя, либо при использовании телескопической антенны, настраиваемой вручную, этот кабель подключать не нужно.
3 Черный провод	Металлическая поверхность автомобиля. Подключите черный провод заземления, затем подключите желтый и красный провода источника питания.

Подключение проводов



Внимание

- Обязательно изолируйте все незакрепленные провода с помощью изоляционной ленты.

Разъем	Подключить к
4 Красный провод	Клемма +12 В, питание в положении дополнительного оборудования (ACC) ключа зажигания. При отсутствии дополнительных аксессуаров подключите к разъему постоянно используемого автомобильного аккумулятора +12 В. Убедитесь, что сначала подключен черный провод заземления к металлической поверхности автомобиля.
5 Зеленый и зеленый/черный провода	Левый динамик (тыловой)
6 Белый и белый/черный провода	Левый динамик (фронтальный)
7 Серый и серый/черный провода	Правый динамик (фронтальный)
8 Пурпурный и пурпурный/черный провода	Правый динамик (тыловой)

2 Подключите другой конец прилагаемого стандартного разъема к автомобильной аудиосистеме.

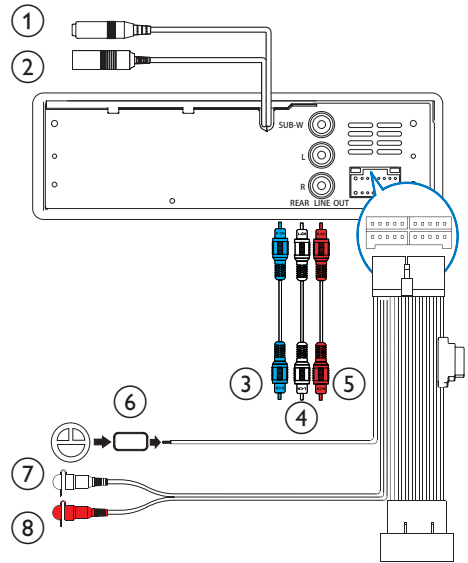

Разъем	Подключить к
1 ANTENNA	Антенна для приема радиосигнала
2 External Mic	Внешний микрофон для телефонных вызовов
3 SUBWOOFER (разъем)	Сабвуфер
4 REAR LINE OUT L (разъем)	Тыловой левый динамик
5 REAR LINE OUT R (разъем)	Тыловой правый динамик
6 OE REMOTE (коричневый)	ОЕ, удаленно
7 FRONT LINE OUT L	Фронтальный левый динамик
8 FRONT LINE OUT R	Фронтальный правый динамик



Совет

- Вид разъемов ISO различается в зависимости от марки автомобиля. Будьте внимательны: неправильное подключение может повредить систему.

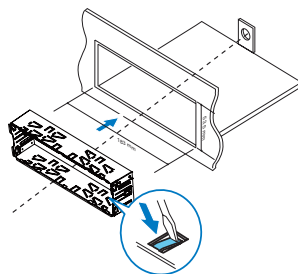

Установка на приборную панель



Примечание

- Если у автомобиля отсутствует бортовой автомобильный или навигационный компьютер, отключите отрицательный зажим автомобильного аккумулятора.
- Если в автомобиле имеется бортовой автомобильный или навигационный компьютер, при отключении аккумулятора данные в памяти компьютера могут быть утеряны.
- Если автомобильный аккумулятор не отключен, для предотвращения короткого замыкания убедитесь, что оголенные провода не касаются друг друга.

- 1 Убедитесь, что отверстие на приборной панели автомобиля отвечает указанным требованиям.

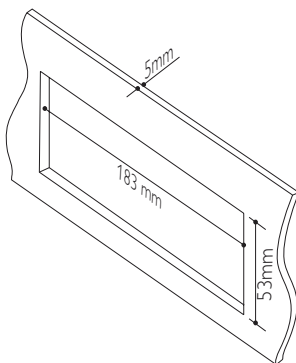

- 2 Установите корпус в приборную панель и отогните язычки наружу, чтобы закрепить корпус.



Примечание

- Если система закреплена не корпусом, а с помощью прилагаемых винтов, пропустите этот шаг.

- 3 Установите входящую в комплект резиновую прокладку на конец монтажного болта.

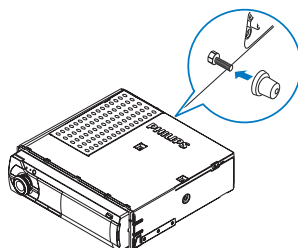

- 4 Вставьте систему в приборную панель до щелчка.

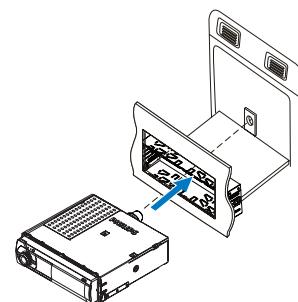

- 5 Присоедините накладную панель.

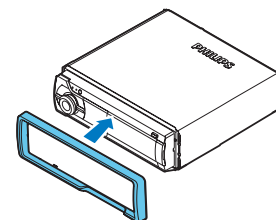

- 6 Подключите отрицательный вывод автомобильного аккумулятора.

4 Начало работы





Питание включено

Нажмите .







↳ Отобразится [WELCOME].

- Чтобы выключить систему, нажмите и удерживайте кнопку  до появления сообщения [GOODBYE].



Изменение системных настроек

- 1 Нажмите и удерживайте  для получения доступа к системному меню.
- 2 Последовательно нажимайте кнопку  для выбора параметра.
 - [BT RECON]/[DISCONNECTED]
 - [RDS]
 - [PTY >]
 - [RDS AF]
 - [RDS TA]
 - [TP STORE]
 - [RDS REG]
 - [RDS CT]
 - [STORE >]
 - [AREA]
 - [LOCAL]
 - [CLOCK]
 - [CLOCK 12H]
 - [BEEP]
 - [BKO]
 - [DIMMER]
 - [DEMO]
- 3 Поворачивайте регулятор , чтобы выбрать параметр.
 - Для выхода из меню параметра нажмите .

Установка часов

- 1 Нажмите и удерживайте  для получения доступа к системному меню.
- 2 Последовательно нажимайте кнопку  до отображения [CLOCK] и текущего времени.
 - ↳ Если настройка часов не была выполнена ранее, отобразится [--:--].
- 3 Поверните регулятор , чтобы установить значение часа.
- 4 Нажмите  для подтверждения.
- 5 Поверните регулятор , чтобы установить значение минут.
- 6 Нажмите  для подтверждения.

Выбор формата отображения часов

- 1 Нажмите и удерживайте  для получения доступа к системному меню.
- 2 Последовательно нажимайте кнопку  до отображения [CLOCK 12H] или [CLOCK 24H].
- 3 Поворачивайте регулятор , чтобы выбрать параметр.
 - [CLOCK 12H]: 12-часовой формат времени
 - [CLOCK 24H]: 24-часовой формат времени

Отображение часов

- Чтобы часы отображались снова, нажмите .
- Для выхода нажмите любую кнопку.

Выбор источника

Примечание

- Если все остальные источники недоступны, система автоматически выберет источник **[RADIO]**.



Последовательно нажимайте  для выбора источника.

- **[RADIO]**: радиовещание в диапазоне FM/MW
- **[AUDIO-IN]**: воспроизведение аудиозаписей с источника, подключенного к разъему **AUDIO-IN**
- **[BT AUDIO]**: воспроизведение аудиозаписей с устройства Bluetooth
- **[USB]**: если запоминающее устройство USB подключено и распознано, можно выбрать этот источник для воспроизведения аудиофайлов, которые хранятся на устройстве.

5 Прослушивание радио



Выбор региона радиовещания

Можно выбрать регион для радиостанции, соответствующий вашему местоположению.

- 1 Нажмите и удерживайте  для получения доступа к системному меню.
- 2 Последовательно нажимайте  до отображения **[AREA]**.
- 3 Поверните регулятор  для выбора параметра.
 - **[USA]** (США)
 - **[EUR]** (Западная Европа)
 - **[RUS]** (Россия)
 - **[AUS]** (Австралия)
 - **[EAS]** (Средний Восток)
 - **[ASI]** (Азиатско-Тихоокеанский регион)
 - **[JAP]** (Япония)
 - **[LAT]** (Латинская Америка)

Выбор чувствительности тюнера

Для поиска радиостанций только с сильным уровнем сигнала или для поиска большего числа радиостанций можно изменить чувствительность тюнера.

- 1 Нажмите и удерживайте  для получения доступа к системному меню.
- 2 Последовательно нажимайте  до отображения **[LOCAL]**.
- 3 Поворачивайте регулятор , чтобы выбрать параметр.

- **[LOCAL ON]** (локальные включены): поиск радиостанций только с высоким уровнем сигнала.
- **[LOCAL OFF]** (локальные не включены): поиск радиостанций как с высоким, так и с низким уровнем сигнала.

Настройка радиостанции

- 1 Последовательно нажимайте кнопку **SOURCE**, чтобы выбрать источник **[RADIO]**.
- 2 Последовательно нажимайте кнопку  для выбора диапазона: **[FM1]**, **[FM2]**, **[FM3]**, **[MW1]** или **[MW2]**.
- 3 Нажмите и удерживайте кнопку **◀◀** или **▶▶**, пока не начнет мигать значение частоты.
- 4 Последовательно нажимайте кнопку **◀◀** или **▶▶**, чтобы настроить радиостанцию вручную.
 - ↳ Начнется трансляция радиостанции.
 - Для автоматического поиска радиостанции нажмите **◀◀** или **▶▶**.



Сохранение радиостанций в памяти устройства



Примечание

- Можно сохранить не более шести радиостанций для каждой полосы частот.

Автоматическое сохранение радиостанций

- 1 Нажмите и удерживайте кнопку  для получения доступа к системному меню.
- 2 Последовательно нажимайте кнопку  до отображения **[STORE >]**.

- 3 Нажмите  для подтверждения.
 - ↳ Радиостанции выбранного диапазона с наиболее сильным сигналом автоматически сохраняются в списке предустановленных каналов.

Сохранение радиостанций вручную

- 1 Последовательно нажимайте кнопку  для выбора диапазона.
- 2 Настройте радиостанцию, которую необходимо сохранить.
- 3 Нажмите цифровую кнопку и удерживайте ее в течение трех секунд.
 - ↳ Радиостанция будет сохранена под выбранным номером.
- 4 Для сохранения большего количества радиостанций повторите шаги 2 и 3.
 - Чтобы заменить радиостанцию, сохраните на ее канале другую радиостанцию.

Выбор предварительно настроенной радиостанции

- 1 Последовательно нажимайте кнопку  для выбора диапазона.
- 2 Нажмите цифровую кнопку, чтобы выбрать предустановленную радиостанцию.





Воспроизведение с помощью функции RDS

Функция RDS (система передачи радиоданных) работает только в областях действия станций FM, передающих сигналы RDS. При переключении на радиостанцию RDS отображается название этой станции.

Включение функции RDS





Примечание

- Функция RDS включена по умолчанию.

- 1 Нажмите и удерживайте  для получения доступа к системному меню.
- 2 Последовательно нажимайте  до отображения [RDS].
- 3 Поверните регулятор  для выбора [RDS ON].
 - ↳ Функция RDS включена.
 - Чтобы отключить функцию RDS, поверните регулятор  для выбора [RDS OFF].

Выбор типа программы

Перед тем как включить радиостанцию RDS можно выбрать тип программы для поиска программ только выбранной категории.



- 1 Нажмите и удерживайте  для получения доступа к системному меню.
- 2 Последовательно нажимайте  до отображения [PTY >].
- 3 Нажмите  для подтверждения.
- 4 Поверните регулятор  для выбора типа программы, затем нажмите  для подтверждения.

Элемент	Тип программы	Описание
1	NEWS	Служба новостей
2	AFFAIRS	Политика и текущие известия
3	INFO	Специальные информационные программы
4	SPORT	Спортивные передачи
5	EDUCATE	Образование и повышение квалификации

6	DRAMA	Радиопьесы и литература
7	CULTURE	Культура, религия и общество
8	SCIENCE	Научные передачи
9	VARIED	Развлекательные программы
10	POP M	Популярная музыка
11	ROCK M	Рок-музыка
12	EASY M	Легкая музыка
13	LIGHT M	Легкая классическая музыка
14	CLASSICS	Классическая музыка
15	OTHER M	Специальные музыкальные программы
16	WEATHER	Погода
17	FINANCE	Финансы
18	CHILDREN	Программы для детей
19	SOCIAL	Общественные темы
20	RELIGION	Религия
21	PHONE IN	Передачи в прямом эфире
22	TRAVEL	Путешествия
23	LEISURE	Досуг
24	JAZZ	Джазовая музыка
25	COUNTRY	Музыка кантри
26	NATION M	Национальная музыка
27	OLDIES	Музыка в стиле ретро
28	FOLK M	Народная музыка
29	DOCUMENT	Документальные передачи
30	TEST	Проверка сигналов системы экстренного оповещения
31	ALARM	Будильник

Выбор альтернативных частот

Если сигнал радиостанции RDS слабый, включите функцию AF (режим альтернативных радиочастот) для поиска другой радиостанции, которая вещает программу того же типа.



- 1 Нажмите и удерживайте  для получения доступа к системному меню.
- 2 Последовательно нажимайте  до отображения [RDS AF].
- 3 Поворачивайте регулятор , чтобы выбрать параметр.
 - [AF ON]: включение функции AF.
 - [AF OFF]: отключение функции AF.

Настройка территории поиска радиостанций в режиме AF

Для режима AF можно настроить регион:



[REG ON]	Автоматический поиск только региональных радиостанций RDS.
----------	--

[REG OFF]	Автоматическое подключение всех радиостанций RDS.
-----------	---

- 1 Нажмите и удерживайте кнопку  для получения доступа к системному меню.
- 2 Последовательно нажимайте  до отображения [RDS REG].
- 3 Поворачивайте регулятор , чтобы выбрать параметр.

Получение информации о дорожной обстановке

Для получения оповещения о дорожной обстановке включите функцию TA.

- 1 Нажмите и удерживайте  для получения доступа к системному меню.
- 2 Последовательно нажимайте  до отображения [RDS TA].

- 3 Поворачивайте регулятор , чтобы выбрать параметр.

- [TA ON]: при включении оповещений о дорожной обстановке система автоматически переключается в режим тюнера и начинает транслировать информацию. По окончании трансляции оповещения о дорожной обстановке система возвращается в предыдущий режим.
- [TA OFF]: при поступлении информации о состоянии дорожного движения текущий режим не изменяется.





Совет

- Если информация о состоянии дорожного движения изменяет текущий режим, нажмите  для переключения системы в предыдущий режим.



Прием только сообщений о ситуации на дорогах

Чтобы получать только сообщения о ситуации на дорогах, используйте функцию TP (Traffic Program).

- 1 Нажмите и удерживайте  для получения доступа к системному меню.
- 2 Последовательно нажимайте  до отображения [TP STORE].
- 3 Чтобы начать поиск и сохранение станций, регулярно транслирующих сообщения о ситуации на дорогах, нажмите .
 - ↳ По окончании поиска начнется воспроизведение первой сохраненной станции.

Синхронизация часов системы

Можно синхронизировать часы системы с радиостанцией RDS, которая передает сигналы времени.

- 1 Нажмите и удерживайте  для получения доступа к системному меню.
- 2 Последовательно нажимайте  до отображения **[RDS CT]**.
- 3 Поворачивайте регулятор , чтобы выбрать параметр.
 - **[CT ON]**: синхронизация часов системы с радиостанцией RDS.
 - **[CT OFF]**: отключение синхронизации часов системы.



Совет

- Точность времени зависит от радиостанции с RDS, передающей сигнал времени.

6 Использование устройств Bluetooth

Данная автомобильная аудиосистема позволяет прослушивать аудиофайлы с плеера и выполнять телефонные вызовы с помощью технологии Bluetooth.

Сопряжение устройства





Примечание

- Компания WOOX Innovations не гарантирует полной совместимости со всеми устройствами Bluetooth.
- Перед сопряжением устройства с этой системой ознакомьтесь с информацией о совместимости Bluetooth в руководстве пользователя устройства. Убедитесь, что на устройстве установлено ПО Bluetooth версии V2.1 или более поздней.
- Убедитесь, что функция Bluetooth на устройстве включена и устройство доступно для обнаружения другими устройствами Bluetooth.
- Рабочее расстояние от системы до устройства Bluetooth составляет около 3 метров.
- При наличии препятствий между системой и устройством Bluetooth рабочий диапазон может быть меньше.
- Прибор следует располагать на достаточном расстоянии от любых других электронных устройств, которые могут являться источниками помех.

Выполните на устройстве указанные ниже действия.

- 1 Включите на нем функцию обнаружения Bluetooth-устройств.
- 2 В списке устройств выберите **CMD305A**.
- 3 Введите пароль по умолчанию: "0000".
 - ↳ В случае успешного выполнения сопряжения отобразится индикация **[PAIR OK]**.

Отключение устройства



- 1 Нажмите и удерживайте кнопку , пока не отобразится [BT DISCO].
- 2 Нажмите  для подтверждения.
↳ Отобразится [DISCONNECTED].



Совет





- Можно также отключить функцию Bluetooth на подключенном устройстве.

Повторное подключение устройства

- 1 Нажмите и удерживайте кнопку , пока не отобразится [BT RECON].
- 2 Нажмите  для подтверждения.
 - В случае авторизации автоподключения между системой CMD305A и устройством, система CMD305A будет подключаться к данному устройству автоматически. В противном случае выполните действия, описанные в шаге 3.
- 3 На устройстве примите запрос на подключение с устройства CMD305A.
↳ Отобразится [CONNECTED].

Воспроизведение аудиозаписей с подключенного устройства

Если подключенное устройство Bluetooth поддерживает профиль A2DP, можно прослушивать на системе музыкальные файлы, сохраненные на этом устройстве. Если устройство также поддерживает профиль AVRCP, воспроизведением можно управлять через систему.

- 1 Подключите устройство Bluetooth к системе через соединение Bluetooth.
- 2 Последовательно нажимайте , чтобы выбрать источник [BT AUDIO].
↳ Воспроизведение начнется автоматически.
 - Если воспроизведение не началось, нажмите .
 - Для приостановки воспроизведения снова нажмите кнопку .
 - Чтобы перейти к предыдущей или следующей дорожке, нажмите кнопку .



Примечание

- Если подключенное устройство не поддерживает профиль AVRCP, управление воспроизведением осуществляется с подключенного устройства.

Выполнение вызова





Примечание

- Не завершайте подключение через Bluetooth между системой и мобильным телефоном.

Набор номера

Наберите номер на мобильном телефоне.
↳ Отобразится сообщение [CALL---].

Повторный набор последнего номера

- 1 Нажмите 
↳ Отобразится сообщение [REDIAL].
- 2 Нажмите  для подтверждения.
↳ Отобразится сообщение [CALL---].

Ответ на входящий вызов

При поступлении входящего вызова отображается номер телефона или индикация [PHONE IN].

Чтобы ответить на вызов, нажмите **↵**.

Отклонение входящего вызова

Нажмите и удерживайте кнопку **↵**, пока не отобразится [END].

Завершение вызова

Чтобы завершить текущий вызов, нажмите кнопку **↵**.

Перевод вызова на мобильный телефон

По умолчанию во время вызова голос передается через акустические системы.

1 Нажмите и удерживайте кнопку **☎**, пока не отобразится [TRANSFER].

↳ Звук на акустических системах будет отключен, и голос будет передаваться только через мобильный телефон.

2 Для общения используйте мобильный телефон как обычно.

7 воспроизведение с запоминающего USB-устройства

На данной системе можно воспроизводить файлы .mp3 и .wma, сохраненные на совместимом запоминающем устройстве USB.

Примечание

- Компания WOOX Innovations не гарантирует совместимости со всеми запоминающими устройствами USB.
- Файловая система NTFS (New Technology File System) не поддерживается.

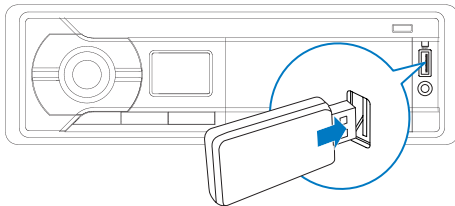

1 Подключите запоминающее устройство USB к разъему **↵**.

2 Последовательно нажимайте кнопку **⏏** до отображения [USB].
↳ Воспроизведение начнется автоматически.

Если воспроизведение не началось автоматически, выполните следующие действия.

1 Нажимайте кнопки **1▼** / **▲2** для выбора папки.

2 Нажмите **⏪** / **⏩**, чтобы выбрать файл.

3 Нажмите кнопку **▶|6** для запуска воспроизведения.

Управление воспроизведением

Для управления воспроизведением следуйте перечисленным далее инструкциям.

Кнопки	Функции
▶ 6	Приостановка или возобновление воспроизведения.
◀◀ / ▶▶	Переход к предыдущей или следующей дорожке. Нажмите и удерживайте для перемотки назад или быстрого поиска вперед в пределах дорожки.
1▼ / ▲2	Переход к предыдущей или следующей папке (при наличии 1 или более папок).
3 REP	Выбор режима повторного воспроизведения. <ul style="list-style-type: none">• [REPEAT TRACK]: повторное воспроизведение текущей дорожки• [REPEAT ALL]: повтор всех дорожек• [REPEAT FOLDER]: повтор всех дорожек в текущей папке
SHUF 4	Включение или отключение функции воспроизведения в случайном порядке. <ul style="list-style-type: none">• [SHUF FOLDER]: воспроизведение всех дорожек в текущей папке в случайном порядке• [SHUF ALL]: воспроизведение всех дорожек в случайном порядке• [SHUF OFF]: последовательное воспроизведение дорожек

8 Воспроизведение с внешнего устройства

Систему можно использовать для усиления громкости воспроизведения музыки с внешнего устройства, например MP3-плеера.

- 1 Последовательно нажимайте **SOURCE ZONE**, чтобы выбрать источник **[AUDIO-IN]**.
- 2 Подключите кабель MP3 Link к:
 - разъему **AUDIO-IN** на панели системы и
 - выходному аудиоразъему на внешнем устройстве (обычно это разъем для штекера наушников).
- 3 Включите воспроизведение аудио на внешнем устройстве (см. руководство пользователя внешнего устройства).

9 Использование док-станции

Приложение **Philips CarStudio** для этой аудиосистемы можно загрузить в интернет-магазине Google Play. Чтобы воспользоваться всеми функциями, загрузите и установите это приложение на телефон Android.

Совместимо с Android™

Перед началом работы с док-станцией убедитесь, что телефон на платформе Android соответствует следующим требованиям:

- операционная система Android V2.2 или более поздней версии;
- наличие разъема Micro USB;
- ширина 52—73 мм.

При наличии других устройств на платформе Android с разъемом Micro USB док-станцию можно использовать для:

- зарядки устройства с помощью кабеля USB;

Подготовка док-станции к использованию

- 1 Нажмите кнопку ▲, чтобы извлечь кронштейн док-станции.

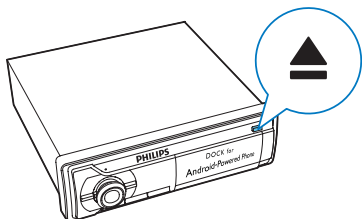

- 2 Тяните за кронштейн, пока не увидите желтые полосы и не услышите щелчок.

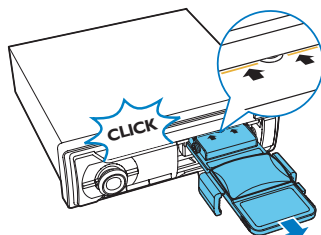

- 3 Поверните кронштейн док-станции вверх.

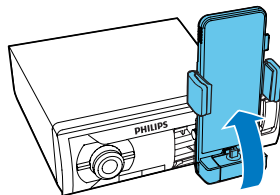

- 4 Нажмите на кнопку **RELEASE**, чтобы ослабить зажимы.

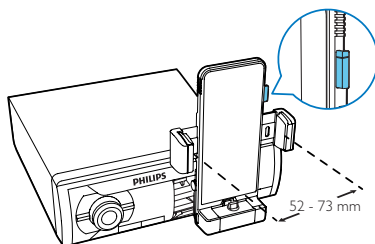

Подключение телефона

Телефон можно подключить к док-станции напрямую или с помощью кабеля USB, входящего в комплект.

Подключение телефона к док-станции

Примечание

- Ширина телефона должна составлять от 52 до 73 мм.
- Перед подключением телефона убедитесь, что кронштейн док-станции установлен вертикально.

1 Выдвиньте или уберите разъем USB док-станции.

- Если гнездо USB находится в нижней части телефона, выдвиньте разъем USB.
- В противном случае уберите разъем USB.

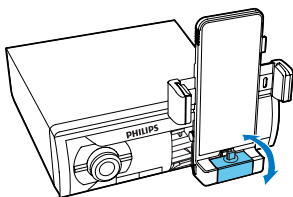

2 Сдвиньте прокладки так, чтобы доступ ко всем кнопкам на телефоне оставался свободным.

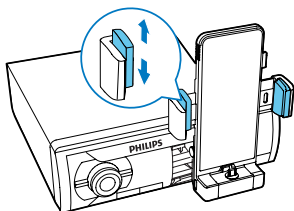

3 Подключите телефон к док-станции, расположив его экраном к себе.

- Чтобы подключить разъем к гнезду USB на телефоне, разверните разъем USB на 180°, как показано на рисунке.

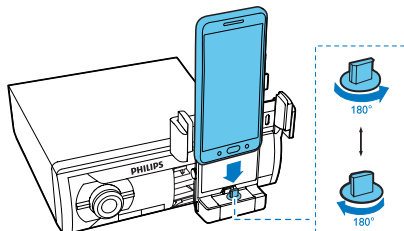

4 Сожмите зажимы, чтобы зафиксировать телефон.

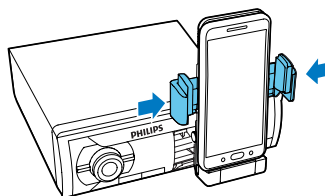

Использование кабеля USB

Если гнездо USB находится не в нижней части телефона или ширина телефона не соответствует 52—73 мм, для подключения используйте прилагаемый кабель USB.

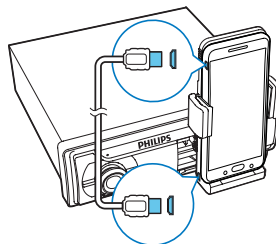

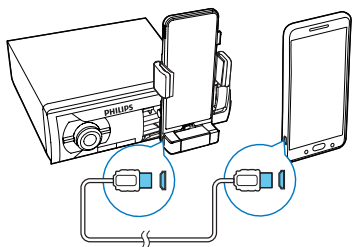

Подключите кабель USB к:

- разъему USB на телефоне;
- разъему USB на док-станции.

Регулировка положения кронштейна док-станции



Внимание

- Если кронштейн док-станции установлен в вертикальное положение, не поворачивайте его по часовой стрелке.
- Если кронштейн док-станции установлен в горизонтальное положение, не поворачивайте его против часовой стрелки.

Переключение в режим горизонтального отображения

- 1 Поверните кронштейн док-станции против часовой стрелки на 90 градусов.

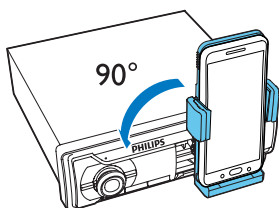

- 2 Отрегулируйте угол просмотра.

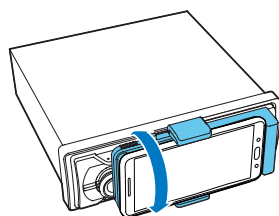

Переключение в режим вертикального отображения

- 1 Поверните кронштейн док-станции по часовой стрелке на 90 градусов.

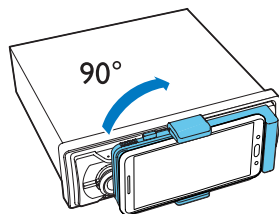

- 2 Отрегулируйте угол просмотра.

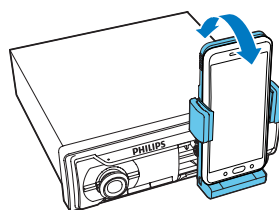

Установка приложения CarStudio



Примечание

- Убедитесь, что на телефоне установлено подключение к сети Интернет.

- 1 Запустите приложение Google **Play Store** (Play store) на телефоне.

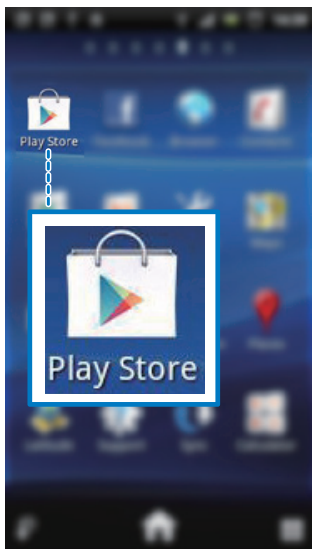

- 2 Нажмите **Q**, появится окно поиска.

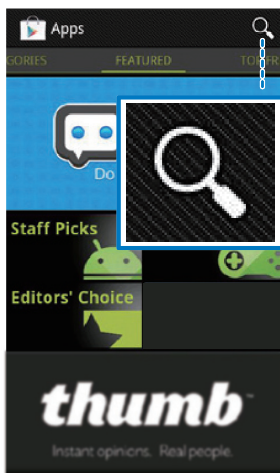

- 3 Введите **CarStudio** и нажмите **Search** (Поиск).

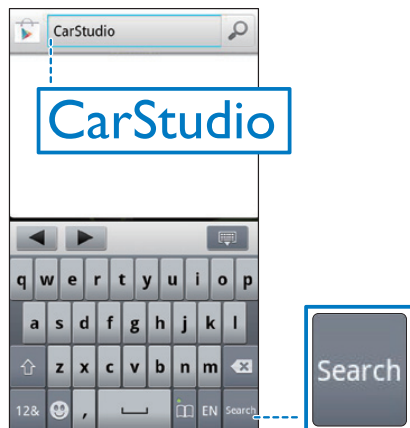

- 4 Выберите Philips **CarStudio** в результатах поиска.

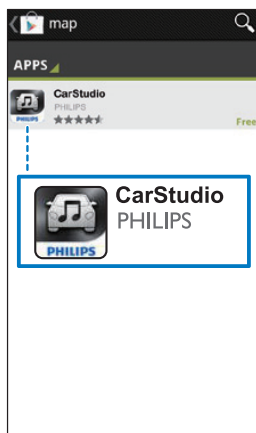

- 5 Чтобы начать загрузку и установку, нажмите **Install** (Установить), а затем — **Accept & download** (Принять и загрузить).
- ↳ После завершения загрузки и установки в списке приложений появится значок CarStudio.

Использование приложения CarStudio

Примечание

- Для использования функции громкой связи или прослушивания аудиофайлов через док-станцию сначала подключите телефон к автомобильной аудиосистеме через Bluetooth.
- Чтобы пользоваться новыми функциями, выполняйте обновление приложения на телефоне при появлении соответствующего запроса.
- После обновления интерфейс и функции могут отличаться от указанных в данном разделе. Выполните указанные действия.
- Если не удастся установить Bluetooth-соединение между телефоном и системой с помощью приложения CarStudio, выполните сопряжение вручную (см. раздел "Сопряжение устройства").

1 Запустите приложение CarStudio на телефоне, нажав на соответствующий значок.

↳ Отобразится главное меню.

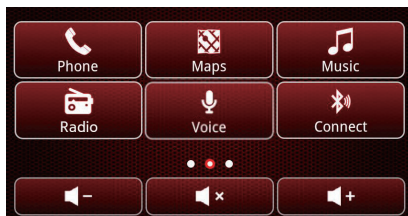
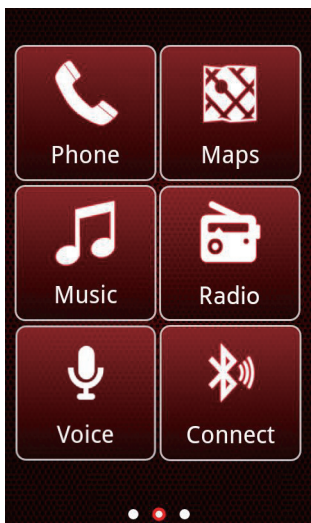

2 Для доступа к функции или изменения настроек коснитесь соответствующего значка.

- ☎ (телефон): совершение вызова
- 🗺 (карта): запуск картографического приложения, установленного на телефоне.
- 🎵 (музыка): воспроизведение музыки
- 📻 (радио): прослушивание радиостанций
- 🗣 (голосовой поиск): запуск приложения голосового поиска, установленного на телефоне.
- 📶 / 📵 (подключение Bluetooth): поиск устройств Bluetooth или разрыв текущего соединения.
- 🎧 (внешний аудиовход): переключение источника в режим входящего аудиопотока, передаваемого через разъем **AUDIO-IN**.
- 🔄 (USB): переключение источника в режим запоминающего устройства USB.
- ⚙ (настройки): изменение настроек.
- 🏠 : возврат в главное меню.
- + : добавление ярлыка приложения в текущее меню. Нажмите +, появится диалоговое окно, выберите **Application** (Приложение), отобразится список всех установленных на телефоне приложений. Для создания ярлыка коснитесь названия приложения.
- Чтобы убрать значок из меню, нажмите и удерживайте его до появления диалогового окна, а затем нажмите ✕.

Зарядка телефона

Зарядка начнется после того, как телефон будет подключен и распознан системой.

Отключение телефона от док-станции

Примечание

- Перед отключением телефона убедитесь, что кронштейн док-станции установлен вертикально.

- 1 Нажмите на кнопку **RELEASE**, чтобы ослабить зажимы.

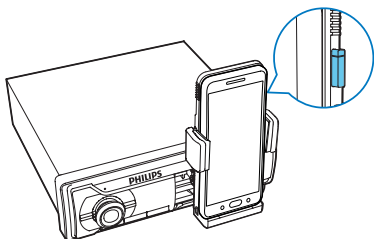

- 2 Чтобы отключить телефон от док-станции, выдвиньте его.

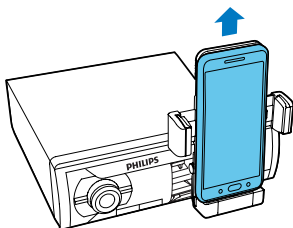

Совет

- Для предотвращения кражи, выходя из автомобиля, отключайте телефон от док-станции.

Хранение кронштейна док-станции

Примечание

- Прежде чем поместить устройство на хранение, отключите телефон от док-станции и сожмите зажимы.

- 1 Поворачивайте кронштейн док-станции до щелчка.
↳ На верхней панели док-станции будет видна полоса индикации. В противном случае тяните панель док-станции наружу, пока не увидите ее.

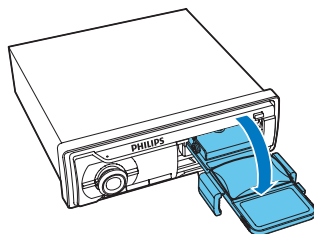

- 2 Вставьте панель док-станции до щелчка.

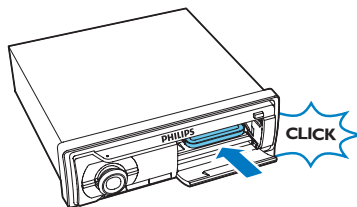

- 3 Закройте крышку.

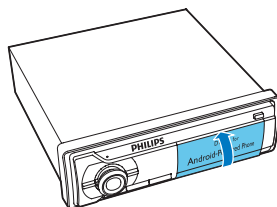

10 Настройка звука

Перечисленные действия доступны для всех поддерживаемых носителей.

Регулировка уровня громкости

Поворачивайте регулятор  по или против часовой стрелки.

Отключение звука

Нажмите .

- Для повторного включения звука еще раз нажмите .

Использование звукового эффекта DBB

Нажмите и удерживайте , пока не отобразится один из следующих параметров.



- **[DBB ON]**: включение функции динамического усиления низких частот (DBB).
- **[DBB OFF]**: отключение функции DBB.

Включение режима максимального звука

Последовательно нажимайте кнопку  для выбора одного из следующих параметров.

- **[MAX ON]**: использование режима максимального звука.
- **[MAX OFF]**: возврат к настроенному режиму звука.

Выбор зоны прослушивания



- 1 Нажмите и удерживайте , пока не отобразится один из следующих параметров.
 - **[ALL]**: для всех пассажиров
 - **[FRONT-L]**: только для переднего сидения с левой стороны
 - **[FRONT-R]**: только для переднего сидения с правой стороны
 - **[FRONT]**: только для пассажиров на передних сиденьях
- 2 Поворачивайте регулятор , чтобы выбрать параметр.

Включение режима полнодиапазонного звучания

Последовательно нажимайте кнопку  для выбора одного из следующих параметров.



- **[FULL ON]**: включение режима полнодиапазонного звучания
- **[FULL OFF]**: использование выбранных предустановок эквалайзера

Выбор предустановки эквалайзера



- 1 Нажмите и удерживайте кнопку , пока на экране не появится индикация **[EQ]** и название текущей предустановки эквалайзера.
- 2 Поверните регулятор  и выберите предустановку эквалайзера.
 - **[FLAT]** (моно);
 - **[POP]** (поп)
 - **[ROCK]** (рок)
 - **[JAZZ]** (Джаз)
 - **[CLASSIC]** (классика)
 - **[TECHNO]** (техно);

- [OPTIMAL] (оптимальная).
- [USER] (пользовательские)

Другие настройки звука

- 1 Нажмите и удерживайте кнопку , пока не отобразится [EQ].
- 2 Последовательно нажимайте кнопку  для выбора настройки.
 - [BALANCE]: настройка соотношения звучания левого и правого динамиков (от 12 Л до 12 П)
 - [FADER]: приглушенное звучание фронтального и тылового динамиков (от 12 Т до 12 Ф)
 - [BASS]: уровень низких частот (от -7 до +7)
 - [TREBLE]: уровень высоких частот (от -7 до +7)
 - [SUBW]: включение или выключение сабвуфера
- 3 Для изменения настройки поворачивайте регулятор  по часовой стрелке или против часовой стрелки.

11 Настройка параметров системы

- 1 Нажмите и удерживайте  для получения доступа к системному меню.
- 2 Последовательно нажимайте  пока не отобразится один из следующих параметров.
 - [BEEP], [BKO], [DIMMER] или [DEMO]
- 3 Поверните регулятор  для изменения настроек.

[BEEP]	[BEEP ON]	Включение звукового сигнала кнопок.
	[BEEP OFF]	Отключение звукового сигнала кнопок.
[BKO]	[BKO 10S]	Автоматическое выключение экрана через 10 секунд после последней операции.
	[BKO 20S]	Автоматическое выключение экрана через 20 секунд после последней операции.
	[BKO OFF]	Не отключать экран.
[DIMMER]	[DIMMER HIGH]	Увеличение уровня яркости экрана.
	[DIMMER LOW]	Уменьшение уровня яркости экрана.
[DEMO]	[DEMO ON]	Демонстрация всех функций через 120 секунд бездействия системы.
	[DEMO OFF]	Отключение деморежима.

12 Дополнительная информация

Перезагрузка системы

Можно восстановить для системы заводские настройки по умолчанию.

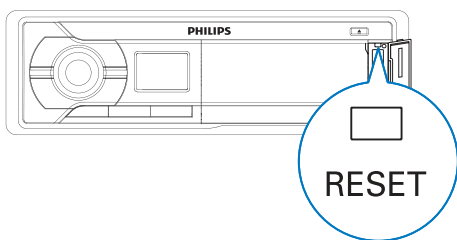

- 1 Откройте защитную крышку разъема USB, разъема **MP3-LINK** и кнопки **RESET**.
- 2 Нажмите на кнопку **RESET** кончиком шариковой ручки или зубочистки.
↳ Настройки системы по умолчанию восстановлены.

Замена предохранителя

При отсутствии питания проверьте исправность предохранителя и при необходимости замените его.

- 1 Отсоедините систему от приборной панели.
- 2 Проверьте электрические соединения.
- 3 Извлеките неисправный предохранитель с задней панели.

- 4 Установите новый предохранитель с теми же характеристиками (15 A).

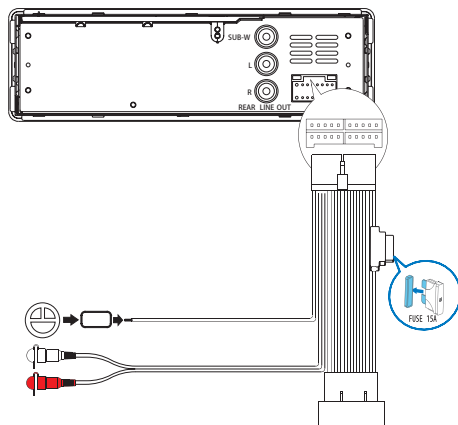

Примечание

- Если предохранитель сгорает сразу после установки, возможно, произошла внутренняя неисправность. В этом случае обратитесь в торговую организацию WOOX Innovations.

13 Сведения об изделии

Примечание

- Информация о продукте может быть изменена без предварительного уведомления.

Общие

Параметры питания	12 В пост. тока (11 В — 16 В), отриц. заземление
-------------------	--

Предохранитель	15 А
----------------	------

Сопrotивление для АС	4—8 Ω
----------------------	-------

Максимальная выходная мощность	50 Вт × 4 канала
--------------------------------	------------------

Длительная выходная мощность	22 В × 4 (среднеквадр.) (4 Ω, КНИ 10 %)
------------------------------	---

Выходное напряжение предусилителя	2,5 В
-----------------------------------	-------

Уровень Аиx-in	500 мВ
----------------	--------

Габариты (Ш × В × Г)	188 × 58 × 199,5 мм
----------------------	---------------------

Вес	1,32 кг
-----	---------

Радио

Диапазон частот — FM	87,5 — 108,0 МГц (100 кГц за шаг при автоматическом поиске и 50 кГц за шаг при поиске вручную)
— ORIT	65,0 — 74,0 МГц (30 кГц за шаг)

Диапазон частот — AM (MW)	522—1620 кГц (9 кГц) 530—1710 кГц (10 кГц)
---------------------------	--

Пороговая чувствительность — FM	8 μV
---------------------------------	------

Пороговая чувствительность — AM (MW) (отношение сигнал-шум = 20 дБ)	30 μV
---	-------

Bluetooth

Выходная мощность	0 дБм (класс 2)
-------------------	-----------------

Диапазон частот	2,4000 ГГц - 2,4835 ГГц промышленный, научный и мед. диапазон
-----------------	--

Радиус действия	3 метра (открытое пространство)
-----------------	---------------------------------

Стандартная	2.0
-------------	-----

14 Определение и устранение неисправностей



Предупреждение

- Запрещается снимать корпус устройства.

Для сохранения действия условий гарантии запрещается самостоятельно ремонтировать устройство.

При возникновении неполадок в процессе использования данного устройства перед обращением в сервисную службу проверьте следующее. Если не удастся решить проблему, посетите веб-сайт Philips (www.philips.com/support). При обращении в компанию Philips устройство должно находиться поблизости, номер модели и серийный номер должны быть известны.

Общие

Отсутствует питание/звук

- Отключено питание от аккумулятора автомобиля или аккумулятор разрядился. Подключите питание к системе с помощью аккумулятора автомобиля.
- Двигатель автомобиля не включен. Включите двигатель.
- Неверно подключен кабель. Проверьте подключение.
- Сгорел предохранитель. Замените предохранитель.
- Слишком низкий уровень громкости. Регулировка громкости.
- Если вышеописанные рекомендации не помогли, нажмите кнопку **RESET**.
- Убедитесь, что текущая дорожка имеет совместимый формат.

Во время трансляции присутствуют помехи

- Слишком слабые сигналы. Переключитесь на другие радиостанции с более сильными сигналами.
- Проверьте подключение автомобильной антенны.
- Измените настройку вещания со стерео на моно.

Исчезли сохраненные станции.

- Неверно подключен кабель аккумулятора. Подключите кабель аккумулятора к разъему, который постоянно используется.

На дисплее отображается ERR-12.

- Ошибка в данных USB. Проверьте запоминающее устройство USB.

Неудовлетворительный прием сигнала GPS на телефоне.

- Для улучшения приема сигнала извлеките телефон из док-станции и переместите его в другое место.

Устройство с технологией Bluetooth

Не удается установить соединение между устройством с технологией Bluetooth и автомобильной аудиосистемой.

- Устройство не поддерживает профили, которые требуются для системы.
- На устройстве не включена функция Bluetooth. Инструкции по активизации функции см. в руководстве пользователя

После подключения устройства с технологией Bluetooth ухудшилось качество звучания.

- Микрофон установлен неправильно. Отрегулируйте положение микрофона. Например, микрофон можно закрепить на приборной панели ближе к водителю.
- Прием сигналов Bluetooth низкого качества. Расположите устройство ближе к автомобильной аудиосистеме или устраните все препятствия между устройством и системой.

Воспроизведение музыки невозможно даже после успешного подключения Bluetooth.

- Устройство невозможно использовать с данной системой воспроизведения музыки.

Мобильный телефон непрерывно подключается и отключается.

- Прием сигналов Bluetooth низкого качества. Поместите мобильный телефон ближе к автомобильной аудиосистеме или устраните все препятствия между мобильным телефоном и системой.
- Некоторые мобильные телефоны постоянно подключаются и отключаются при выполнении или завершении вызова. Это не является показателем неисправности системы.
- Некоторые мобильные телефоны могут деактивировать подключение Bluetooth в целях экономии энергии. Это не является показателем неисправности системы.

15 Уведомление

Внесение любых изменений, не одобренных непосредственно WOOX Innovations, могут привести к утрате пользователем права на использование устройства.

Соответствие нормативам

CE 1177 EAC

Данное изделие соответствует требованиям Европейского Союза по радиопомехам.

Забота об окружающей среде



Изделие разработано и изготовлено с применением высококачественных деталей и компонентов, которые подлежат переработке и повторному использованию.



Маркировка символом перечеркнутого мусорного бака означает, что данное изделие попадает под действие директивы Европейского совета 2002/96/EC. Узнайте о раздельной утилизации электротехнических и электронных изделий согласно местному законодательству.

Действуйте в соответствии с местными правилами и не выбрасывайте отработавшее изделие вместе с бытовыми отходами.

Правильная утилизация отработавшего изделия поможет предотвратить возможные негативные последствия для окружающей среды и здоровья человека.

Информация о влиянии на окружающую среду

Продукт не имеет лишней упаковки. Мы попытались сделать так, чтобы упаковочные материалы легко разделялись на три типа: картон (коробка), пенополистерол (буфер) и полиэтилен (мешки, защитный пенопластовый лист).

Материалы, из которых изготовлена система, могут быть переработаны и вторично использованы специализированными предприятиями. Соблюдайте местные нормативы по утилизации упаковочных материалов, выработавших ресурс батареек и отслужившего оборудования.

Windows Media и логотип Windows являются товарными знаками или зарегистрированными товарными знаками корпорации Microsoft в США и/или других странах.

Android является товарным знаком компании Google. Использование этого товарного знака допускается с разрешения компании Google.

Все прочие товарные знаки и торговые наименования являются собственностью соответствующих владельцев.

Авторские права

2013 © WOOX Innovations Limited. Все права сохранены.

Характеристики могут быть изменены без предварительного уведомления. Компания WOOX оставляет за собой право в любое время вносить изменения в устройства без обязательств соответствующим образом изменять ранее поставленные устройства.

Сведения о товарных знаках

Обозначения и логотипы Bluetooth® являются зарегистрированными товарными знаками компании Bluetooth SIG, Inc.; компания WOOX Innovations использует эти знаки по лицензии.



Место для приращения
кассового и товарного чеков

ГАРАНТИЙНЫЙ ТАЛОН

Российская Федерация, Республика Беларусь, Казахстан Республикасы*

Модель:

Заполнение обязательно

Серийный номер:

Заполнение обязательно

Дата продажи:

Заполнение обязательно

ПРОДАВЕЦ:

Название торговой организации:

Заполнение обязательно

Телефон торговой организации:

Заполнение обязательно

Адрес и E-mail:

Заполнение обязательно

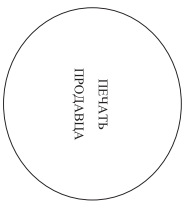

Изделие получено в исправном состоянии, в полной комплектности, с инструкцией по эксплуатации на русском языке. Со всеми техническими характеристиками, функциональными возможностями и правилами эксплуатации ознакомлен. Изделие осмотрено и проверено в моем присутствии, претензий к качеству и внешнему виду не имею. Всё изложенное в инструкции по эксплуатации и гарантийном талоне обязуюсь выполнять и гарантирую выполнение всеми пользователями изделия. С условиями гарантии ознакомлен и согласен.

(ФИО и подпись покупателя)

Внимание! Требуется полного заполнения гарантийного талона продавцом!

Гарантийный талон недействителен при его неправильном или неполном заполнении, без печати продавца и подписи покупателя. Кассовый и товарный чеки о покупке должны быть приложены к настоящему гарантийному талону.



Specifications are subject to change without notice.

2013 © WOOX Innovations Limited. All rights reserved.

This product was brought to the market by WOOX Innovations Limited or one of its affiliates, further referred to in this document as WOOX Innovations, and is the manufacturer of the product. WOOX Innovations is the warrantor in relation to the product with which this booklet was packaged. Philips and the Philips Shield Emblem are registered trademarks of Koninklijke Philips N.V.

CMD305A_05_UM_V3.0_RU

