

Register your product and get support at
www.philips.com/welcome

FC8138-FC8130

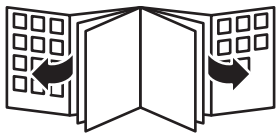

PHILIPS



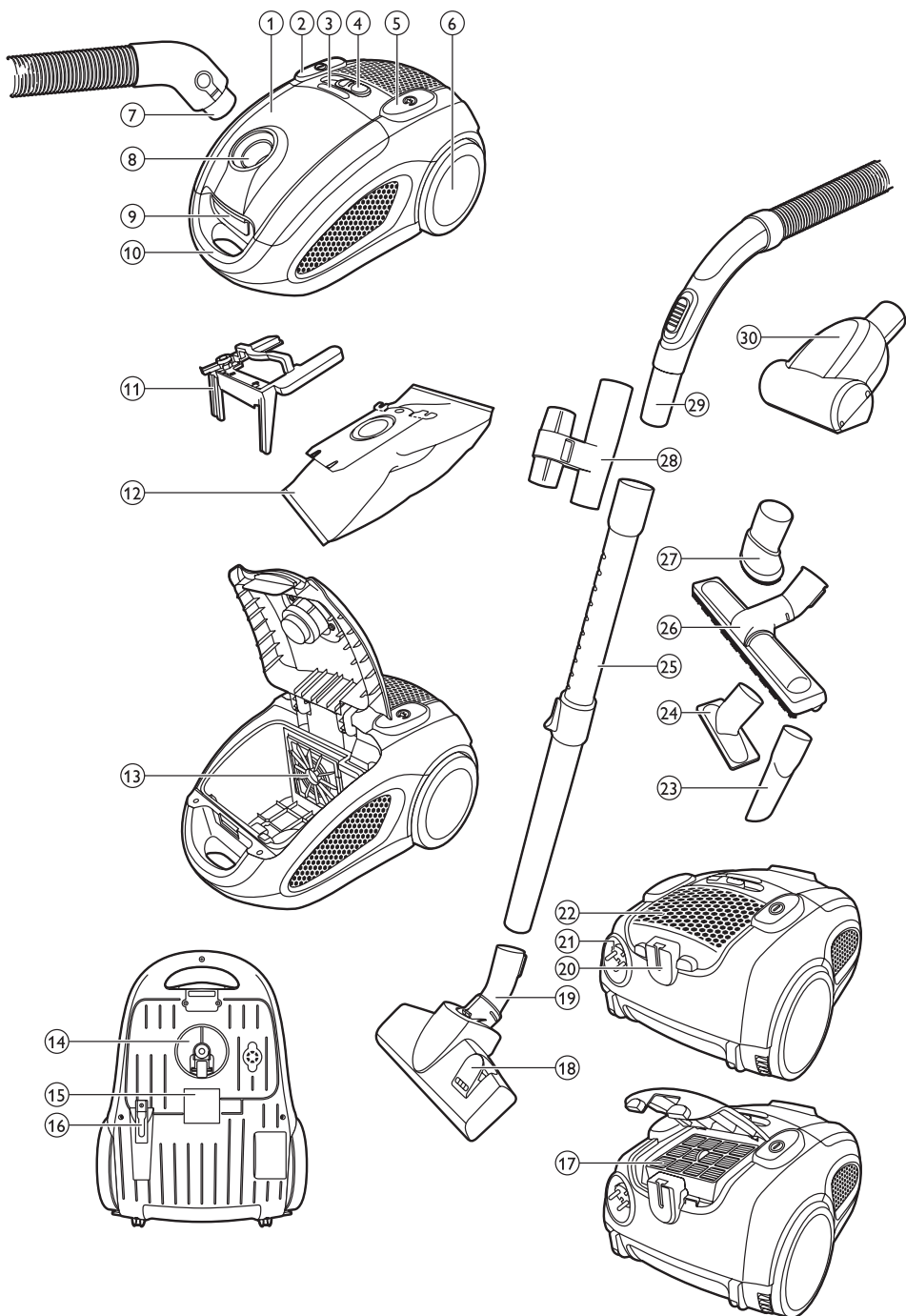

ENGLISH	6
БЪЛГАРСКИ	12
ČEŠTINA	18
EESTI	24
HRVATSKI	30
MAGYAR	36
ҚАЗАҚША	42
LIETUVIŠKAI	48
LATVIEŠU	54
POLSKI	60
ROMÂNĂ	66
РУССКИЙ	72
SLOVENSKY	78
SLOVENŠČINA	84
SRPSKI	90
УКРАЇНСЬКА	96
فارسی	106
العربية	111

Introduction

Congratulations on your purchase and welcome to Philips! To fully benefit from the support that Philips offers, register your product at www.philips.com/welcome.

General description (Fig. 1)

- 1 Cover
- 2 On/off button
- 3 Dustbag full indicator
- 4 Electronic suction power control
- 5 Cord rewind button
- 6 Rear wheel
- 7 Hose connector
- 8 Hose connection opening
- 9 Cover release tab
- 10 Handle
- 11 Dustbag holder
- 12 Dustbag
- 13 Motor protection filter
- 14 Swivel wheel
- 15 Type plate
- 16 Storage slot
- 17 HEPA exhaust filter
- 18 Rocker switch for carpet/hard floor settings
- 19 Combination nozzle
- 20 Parking slot
- 21 Mains cord with plug
- 22 Exhaust filter grille
- 23 Crevice nozzle
- 24 Small nozzle
- 25 Telescopic tube
- 26 Hard floor nozzle (specific types only)
- 27 Small brush
- 28 Accessory holder
- 29 Hose with handgrip and suction power slide
- 30 Mini turbo brush (specific types only)

Important

Read this user manual carefully before you use the appliance and save it for future reference.

Danger

- Never suck up water or any other liquid. Never suck up flammable substances and do not suck up ashes until they are cold.

Warning

- Check if the voltage indicated on the appliance corresponds to the local mains voltage before you connect the appliance.
- Do not use the appliance if the mains cord, the plug or the appliance itself is damaged.
- If the mains cord is damaged, you must have it replaced by Philips, a service centre authorised by Philips or similarly qualified persons in order to avoid a hazard.

- This appliance is not intended for use by persons (including children) with reduced physical, sensory or mental capabilities, or lack of experience and knowledge, unless they have been given supervision or instruction concerning use of the appliance by a person responsible for their safety.
- Children should be supervised to ensure that they do not play with the appliance.
- Do not point the hose, the tube or any other accessory at the eyes or ears nor put it in your mouth when it is connected to the vacuum cleaner and the vacuum cleaner is switched on.
- Do not use the appliance and the mini turbo brush on pets.
- The plug must be removed from the socket-outlet before cleaning or maintaining the appliance.

Caution

- Do not suck up large objects as this may cause the air passage in the tube or hose to become obstructed.
- When you use the vacuum cleaner to vacuum ashes, fine sand, lime, cement dust and similar substances, the pores of the dustbag and the motor protection filter become clogged. If you notice a strong decrease in suction power, replace the dustbag and clean the motor protection filter.
- Always unplug the appliance before you replace the dustbag or clean the filters and assemble or disassemble accessories.
- Never use the appliance without a dustbag or the motor protection filter. This could damage the motor and shorten the life of the appliance. We advise you to use Philips s-bag  dustbags or Philips reusable dustbags.
- Noise level: Lc= 81 dB(A)

Electromagnetic fields (EMF)

This Philips appliance complies with all standards regarding electromagnetic fields (EMF). If handled properly and according to the instructions in this user manual, the appliance is safe to use based on scientific evidence available today.

Preparing for use

Hose

- 1** To connect the hose, push it into the appliance ('click') (Fig. 2).
- 2** To disconnect the hose, press the release buttons (1) and pull the hose connector out of the hose connection opening (2). (Fig. 3)

Telescopic tube

- 1** To connect the tube to the handgrip of the hose, insert the narrow section into the wider section while turning a little (Fig. 4).
To disconnect the tube, pull while turning a little.
- 2** Adjust the telescopic tube to the length you find most comfortable during vacuuming. Press the slide on the tube (1) and push the lower tube part downwards or pull it upwards (2) (Fig. 5).

Combination nozzle

You can use the combination nozzle on carpet (with the brush strips folded in) or on hard floors (with the brush strips folded out).

- To clean hard floors, push the rocker switch on top of the combination nozzle with your foot to make the brush strips come out of the nozzle housing. (Fig. 6)
- To clean carpet, push the rocker switch on the other side to make the brush strips disappear into the housing. (Fig. 7)

Hard floor nozzle (specific types only)

- The hard floor nozzle is designed for gentle cleaning of hard floors (Fig. 8).

Accessory holder

You can store two accessories in the accessory holder at the same time.

- 1** Connect the accessory holder to the tube (1) and then connect the hose to the accessory holder (2) (Fig. 9).
- 2** To store accessories in the accessory holder, push them onto the holder (Fig. 10).

Crevice nozzle, small nozzle and small brush

- 1** Connect the crevice nozzle, small nozzle or small brush to the handgrip of the hose or to the tube. To do this, insert the handgrip or tube into the accessory while turning a little. (Fig. 11)
- Use the crevice nozzle to clean narrow corners or hard-to-reach places.
 - Use the small nozzle to clean small areas, e.g. the seats of chairs and sofas.
 - Use the small brush to clean computers, bookshelves etc.

Mini turbo brush (specific types only)

The mini turbo brush is specially designed to effectively pick up animal hairs and fluff from furniture and mattresses. The unique brush inside the mini turbo brush loosens the hairs from the fabric so that they can be picked up by the vacuum cleaner. The mini turbo brush can be attached to the handgrip of the hose or to the telescopic tube.

- 1** To attach the mini turbo brush, insert it into the handgrip or the telescopic tube while turning a little.
- 2** To detach the mini turbo brush, pull it out of the handgrip or the telescopic tube while turning it a little.

Using the appliance

Vacuum cleaning

- 1** Pull the cord out of the appliance and insert the mains plug into the wall socket.
- 2** Press the on/off button on top of the appliance with your foot to switch on the appliance. (Fig. 12)

Note: If you want to pause for a moment, insert the ridge on the nozzle into the parking slot to park the tube in a convenient position (Fig. 13).

Note: You can carry the vacuum cleaner by the handle at the front of the appliance (Fig. 14).

Adjusting suction power

You can adjust the suction power with:

- the suction power slide on the handgrip (Fig. 15).
- the electronic suction power control on the vacuum cleaner (Fig. 16).

Cleaning and maintenance

The plug must be removed from the socket-outlet before cleaning or maintaining the appliance.

- 1 Switch off and unplug the appliance before you remove and clean any parts.
- 2 Clean the appliance and its parts with a damp cloth.

Do not clean any part of the vacuum cleaner in the dishwasher.

Cleaning the HEPA exhaust filter

To maintain optimal performance, clean the HEPA filter each time you replace the dustbag.

- 1 To open the HEPA exhaust filter grille, grab the tabs and pull the grille upwards to remove it from the appliance (Fig. 17).
- 2 Remove the HEPA exhaust filter.
- 3 Rinse the pleated side of the HEPA exhaust filter under a hot slow-running tap.
 - Hold the filter in such a way that the pleated side points upwards and the water flows parallel to the pleats. Hold the filter at an angle so that the water washes away the dirt inside the pleats (Fig. 18).
 - Turn the filter 180° and let the water flow along the pleats in the opposite direction (Fig. 19).
 - Continue this process until the filter is clean.

Never clean the HEPA exhaust filter with a brush (Fig. 20).

Note: Cleaning does not restore the original colour of the filter, but does restore its filtration power.

- 4 Carefully shake the water from the surface of the HEPA exhaust filter. Let the HEPA exhaust filter dry completely before you put it back into the vacuum cleaner.
- 5 Place the dry HEPA exhaust filter back into the appliance.
- 6 To close the HEPA exhaust filter grille, first align the lugs on the top of the grille with the slots in the appliance (1). Then press the tabs downwards until the grille locks into place (2) ('click') (Fig. 21).

Cleaning the motor protection filter

To maintain optimal performance, clean the motor protection filter at least once a year:

- 1 Pull the cover upwards to open it (Fig. 22).
- 2 Lift the dustbag holder out of the appliance. (Fig. 23)

Make sure you hold the dustbag upright when you lift it out of the appliance.

- 3 Pull the filter holder with the motor protection filter out of the appliance. (Fig. 24)
- 4 Take the motor protection filter out of the holder. Shake the motor protection filter over a dustbin to clean it.
- 5 Put the filter in the filter holder and slide the filter holder back into the appliance.
- 6 Put the dustbag holder back into the appliance.

Cleaning the mini turbo brush (specific types only)

To clean the brush inside the mini turbo brush, follow the steps below.

- 1 Rotate the brush inside the mini turbo brush until the cutting groove faces you. Use a pair of scissors to cut the hairs, threads etc that have collected around the brush. (Fig. 25)
- 2 Remove fluff, hairs and other dirt from the brush.

Replacement

The plug must be removed from the socket-outlet before cleaning or maintaining the appliance.

Replacing the dustbag

- Replace the dustbag as soon as the dustbag-full indicator has changed colour permanently, i.e. even when the nozzle is not placed on the floor (Fig. 26).

- 1 Switch off and unplug the appliance.
- 2 Pull the cover upwards to open it.
- 3 Lift the dustbag holder out of the appliance.

Make sure you hold the dustbag upright when you lift it out of the appliance.

- 4 Pull at the cardboard tag to remove the full dustbag from the holder (Fig. 27).
 - ▶ When you do this, the dustbag is sealed automatically.
- 5 Slide the cardboard front of the new dustbag into the two grooves of the dustbag holder as far as possible. (Fig. 28)
- 6 Put the dustbag holder back into the vacuum cleaner (Fig. 29).

Note: If no dustbag has been inserted, you cannot close the cover.

- 7 Push the cover downwards to close it.

Replacing the HEPA exhaust filter

Always unplug the appliance before you replace a filter.

Replace the HEPA exhaust filter every 12 months.

- To remove the old filter and place the new filter, follow the instructions for removing and placing the filters in section 'Cleaning the HEPA exhaust filter' in chapter 'Cleaning and maintenance'.

Ordering dustbags

- Philips Classic s-bag □ synthetic dustbags are available under type number FC8021.
- Philips Clinic s-bag □ high filtration synthetic dustbags are available under type number FC8022.
- Philips Anti-odour s-bag □ synthetic dustbags are available under type number FC8023.
- Reusable dustbags (some countries only) are available under code number 4322 004 93370.

Note: Please visit www.s-bag.com for more information about the s-bag.

Ordering filters and accessories

- HEPA exhaust filters are available under type number FC8070.

Storage

- 1 Switch off and unplug the appliance.
- 2 Press the cord rewind button to rewind the cord (Fig. 30).
- 3 Put the appliance in upright position. To attach the nozzle to the appliance, insert the ridge on the nozzle into the storage slot.

Note: To ensure stable storage of the telescopic tube, adjust the tube to the shortest length.

Environment

- Do not throw away the appliance with the normal household waste at the end of its life, but hand it in at an official collection point for recycling. By doing this, you help to preserve the environment (Fig. 31).

Guarantee and service

If you need service or information or if you have a problem, please visit the Philips website at www.philips.com or contact the Philips Consumer Care Centre in your country (you find its phone number in the worldwide guarantee leaflet). If there is no Consumer Care Centre in your country, go to your local Philips dealer.

Troubleshooting

1 The suction power is insufficient

- Perhaps the dustbag is full.
If necessary, empty the dustbag.
- Perhaps the filters need to be cleaned or replaced.
If necessary, clean or replace the filters.
- Perhaps the suction power slide on the handgrip is open.

Close the slide.

- Perhaps the electronic suction power control is set to a low setting.

Set the control to a higher setting.

- Perhaps the nozzle, tube or hose is blocked up. (Fig. 32)

To remove the obstruction, disconnect the blocked-up item and connect it (as far as possible) the other way round. Switch on the vacuum cleaner to force the air through the blocked-up item in opposite direction.

2 Specific types only: hairs are entangled around the brush inside the mini turbo brush.

- Clean the mini turbo brush. See chapter 'Cleaning', section 'Cleaning the mini turbo brush'.

Въведение

Поздравления за вашата покупка и добре дошли във Philips! За да се възползвате изцяло от предлаганата от Philips поддръжка, регистрирайте продукта си на адрес www.philips.com/welcome.

Общо описание (фиг. 1)

- 1 Покритие
- 2 Бутон за вкл./изкл.
- 3 Индикатор за пълна торба за прах
- 4 Електронен регулатор на засмукващата мощност
- 5 Бутон за навиване на кабела
- 6 Задно колелце
- 7 Съединител за маркуча
- 8 Отвор за свързване на маркуча
- 9 Палец за освобождаване на капака
- 10 Дръжка
- 11 Държач на торбата за прах
- 12 Торба за прах
- 13 Филтър за защита на електромотора
- 14 Шарнирно колелце
- 15 Табелка с данни
- 16 Гнездо за съхранение
- 17 Изходящ филтър HEPA
- 18 Превключвател за килими/твърди подови повърхности
- 19 Комбиниран накрайник
- 20 Гнездо за прибиране
- 21 Захранващ шнур с щепсел
- 22 Решетка на изходящия филтър
- 23 Накрайник за тесни места
- 24 Малък накрайник
- 25 Телескопична тръба
- 26 Накрайник за твърд под (само за определени модели)
- 27 Малка четка
- 28 Гнездо за аксесоари
- 29 Маркуч с дръжка и плъзгач за засмукваща мощност
- 30 Мини турбо четка (само за определени модели)

Важно

Преди да използвате уреда, прочетете внимателно това ръководство за експлоатация и го запазете за справка в бъдеще.

Опасност

- Никога не всмуквайте вода или друга течност. Не всмуквайте запалими вещества и не всмуквайте пепел, преди да е изстинала.

Предупреждение

- Преди да включите уреда в мрежата, проверете дали посоченото върху уреда напрежение отговаря на напрежението на местната електрическа мрежа.
- Не използвайте уреда, ако щепселът, кабелът или самият уред са повредени.
- Ако захранващият кабел се повреди, той трябва винаги да се подменя от Philips, упълномощен сервиз на Philips или други квалифицирани лица, за да се избегне опасност.

- Този уред не е предназначен за ползване от хора с физическа, сетивна или умствена недостатъчност, а също и от лица без опит и познания, вкл. деца, ако са оставени без надзор и не са инструктирани от страна на отговарящо за тяхната безопасност лице относно начина на използване на уреда.
- Следете деца да не играят с уреда.
- Не насочвайте маркуча, тръбата или друг аксесоар към очите или ушите, и не ги поставяйте в устата си, когато са свързани към прахосмукачката, а прахосмукачката е включена.
- Не използвайте уреда и мини турбо четката върху домашни любимци.
- Непременно изключвайте щепсела от контакта преди почистване или поддръжка на уреда.

Внимание

- Не всмуквайте големи предмети, тъй като това може да доведе до попречи на преминаването на въздуха пред тръбата или маркуча.
- Когато използвате прахосмукачката за всмукване на пепел, фин пясък, вар, циментов прах и подобни вещества, порите на торбата за прах и предпазния филтър на мотора се запушват. Ако забележите значително снижаване на засмукващата мощност, сменете торбата за прах и почистете предпазния филтър на мотора.
- Винаги изключвайте уреда от контакта, преди да преминете към смяна на торбата за прах, почистване на филтрите и сглобяване или разглобяване на аксесоари.
- Никога не ползвайте уреда без торба за прах или без предпазния филтър на мотора. Това може да повреди мотора и да съкрати живота на уреда. Съветваме ви да използвате торбичките за прах Philips s-bag □ или торбичките Philips за многократно използване.
- Ниво на шума: Lc= 81 dB[A]

Електромагнитни излъчвания (EMF)

Този уред Philips е в съответствие с всички стандарти по отношение на електромагнитните излъчвания (EMF). Ако се употребява правилно и съобразно напътствията в Ръководството, уредът е безопасен за използване според наличните досега научни факти.

Подготовка за употреба**Маркуч**

- 1** За да присъедините маркуча, натиснете го в уреда (с щракване) (фиг. 2).
- 2** За да извадите маркуча, натиснете бутоните за освобождаване (1) и издърпайте съединителя на маркуча от отвора за свързване на маркуча (2). (фиг. 3)

Телескопична тръба

- 1** За да свържете тръбата към дръжката на маркуча, вмъкнете тясната част в по-широката с леко завъртане (фиг. 4).
За да откачите тръбата, издърпайте я с леко завъртане.

- 2** Регулирайте тръбата до дължина, която ви е най-удобна по време на чистене. Натиснете плъзгача върху тръбата (1) и избутайте долната част на тръбата надолу или я издърпайте нагоре (2) (фиг. 5).

Комбиниран накрайник

Можете да използвате комбинирания накрайник върху килими (с прибори четки) или на твърд под (с отворени четки).

- За почистване на твърд под натиснете с крак превключвателя отгоре на комбинирания накрайник, за да излязат четките от корпуса на накрайника. (фиг. 6)
- За почистване на килими натиснете превключвателя от другата му страна, за да накарате четките да се приберат в корпуса. (фиг. 7)

Накрайник за твърд под (само за определени модели)

- Накрайникът за твърд под е проектиран за деликатно почистване на твърди подови настилки (фиг. 8).

Гнездо за аксесоари

Можете да съхранявате в гнездото за принадлежности две принадлежности наведнъж.

- 1** Свържете гнездото за принадлежности към тръбата (1) и след това свържете маркуча към гнездото за принадлежности (2) (фиг. 9).
- 2** За да приберете принадлежностите в гнездото за принадлежности, натиснете ги в гнездото (фиг. 10).

Накрайник за тесни места, малък накрайник и малка четка

- 1** Свържете накрайника за тесни места, малкия накрайник или малката четка с ръкохватката на маркуча или с тръбата. За да направите това, вкарайте ръкохватката или тръбата в принадлежността с леко завъртане. (фиг. 11)
- Накрайникът за тесни места се използва за почистване на тесни ъгли и трудни за достигане места.
- Ползвайте малкия накрайник за почистване на малки площи, например столове и масички.
- Използвайте малката четка за почистване на компютри, етажерки и т.н.

Мини турбо четка (само за определени модели)

Мини турбо четката е специално проектирана за ефикасно обиране на животински косми и пух от мебели и матраци. Уникалната четка във вътрешността на мини турбо четката освобождава космите от плата, за да бъдат всмукани от прахосмукачката. Мини турбо четката може да се прикачи към ръкохватката на маркуча или към телескопичната тръба.

- 1** За да прикачите мини турбо четката, вкарайте я в ръкохватката или в телескопичната тръба, като завъртите леко.
- 2** За да откачите мини турбо четката, издърпайте я от ръкохватката или телескопичната тръба, като в същото време я завъртите леко.

Използване на уреда

Чистене с прахосмукачката

- 1** Изтеглете кабела от уреда и включете щепсела в контакта.
- 2** Натиснете с крак бутона за включване/изключване, разположен отгоре върху уреда, за да го включите. (фиг. 12)

Забележка: Ако желаете да направите кратка пауза, вмъкнете ръба на накрайника в гнездото за прибиране, за да “паркирате” тръбата в удобно положение (фиг. 13).

Забележка: Можете да носите прахосмукачката за гръжката отпред на уреда (фиг. 14).

Регулиране на смукателната мощност

Можете да регулирате силата на засмукване с:

- плъзгача за засмукваща мощност върху ръкохватката (фиг. 15).
- електронният регулатор на смукателната мощност на прахосмукачката (фиг. 16).

Почистване и поддръжка

Непременно изключвайте щепсела от контакта преди почистване или поддръжка на уреда.

- 1** Изключвайте уреда от превключвателя и от контакта, преди да демонтирате и почистите детайлите му.
- 2** Почиствайте уреда и детайлите му с влажна кърпа.

Не мийте детайлите на прахосмукачката в съдомиялна машина.

Почистване на изходящия филтър HEPA

За оптимална производителност, почиствайте филтъра HEPA всеки път, когато сменят торбата за прах.

- 1** За да отворите решетката на изходящия филтър HEPA, хванете палците за освобождаване и дръпнете решетката нагоре, за да я свалите от уреда (фиг. 17).
- 2** Свалете изходящия филтър HEPA.
- 3** Изплакнете нагънатата страна на изходящия филтър HEPA със слабо течаща гореща вода.
 - Дръжте филтъра така, че нагънатата страна да е обърната нагоре и водата да се стича успоредно на гънките. Дръжте филтъра под ъгъл, така че водата да отмива замърсяванията във вътрешността на гънките (фиг. 18).
 - Обърнете филтъра на 180° и оставете водата да тече по протежение на гънките в обратна посока (фиг. 19).
 - Продължете с този процес, докато филтърът се изчисти.

Не почиствайте изходящия филтър HEPA с четка (фиг. 20).

Забележка: Почистването не възстановява първоначалния цвят на филтъра, но възстановява способността му за филтриране.

- 4** Внимателно изтръскайте водата от повърхността на изходящия филтър HEPA. Оставете изходящия филтър HEPA да изсъхне напълно, преди да го поставите обратно в прахосмукачката.
- 5** Монтирайте сухия изходящ филтър HEPA обратно в уреда.
- 6** За да затворите решетката на изходящия филтър HEPA, първо подравнете издатините в горната ѝ част с гнездата на уреда (1). След това натиснете палците надолу, докато решетката се застопори на място (2) (трябва да чуете щракване) (фиг. 21).

Почистване на предпазния филтър на мотора

За оптимална производителност почиствайте предпазния филтър на мотора поне веднъж годишно.

- 1** Издърпайте капака нагоре, за да го отворите (фиг. 22).
 - 2** Извадете държача на торбата от уреда. (фиг. 23)
- Трябва да държите торбата за прах изправена, когато я изваждате от уреда.
- 3** Издърпайте държача на филтъра с предпазния филтър на мотора от уреда. (фиг. 24)
 - 4** Извадете предпазния филтър на мотора от държача. Изтръскайте предпазния филтър на мотора над кофа за смет, за да го почистите.
 - 5** Поставете филтъра в държача му и плъзнете държача обратно в уреда.
 - 6** Поставете държача на торбата за прах обратно в уреда.

Почистване на мини турбо четката (само за определени модели)

За да почистите четката във вътрешността на мини турбо четката, изпълнете следните стъпки.

- 1** Завъртете четката във вътрешността на мини турбо четката, докато процепът за отрязване застане срещу вас. Използвайте ножици, за да отрежете космите, конците и др., които са се насъбрали около четката. (фиг. 25)
- 2** Почистете четката от пуха, космите и др.

Замяна

Непременно изключвайте щепсела от контакта преди почистване или поддръжка на уреда.

Смяна на торбичката

- Сменете торбата за прах веднага, след като индикаторът "пълна торба" промени трайно цвета си, т. е. дори и накрайникът да не е сложен на пода (фиг. 26).

- 1** Изключете уреда и извадете щепсела от контакта.
- 2** Издърпайте капака нагоре, за да го отворите.
- 3** Извадете държача на торбата от уреда.

Трябва да държите торбата за прах изправена, когато я изваждате от уреда.

- 4** Дръпнете картонения език, за да извадите пълната торба за прах от държача (фиг. 27).
▶ Като правите това, торбата се запечатва автоматично.
- 5** Плъзнете картонената предна част на новата торба възможно по-навътре в двата жлеба на държача на торбата. (фиг. 28)
- 6** Върнете държача на торбата на мястото му в прахосмукачката (фиг. 29).

Забележка: Ако не е поставена торба за прах, не можете да затворите капака.

- 7** Натиснете капака надолу, за да го затворите.



Смяна на изходящия филтър HEPA

Винаги изключвайте уреда от контакта, преди да подмените някой от филтрите.

Сменяйте изходящия филтър HEPA на всеки 12 месеца.

- За да извадите стария филтър и да поставите новия, следвайте указанията за изваждане и поставяне на филтрите в раздел "Почистване на изходящия филтър HEPA", глава "Почистване и поддръжка".

Поръчване на торби за прах

- Синтетичните торби за прах Classic s-bag  на Philips се предлагат под номер FC8021.
- Синтетичните торби за прах с висока степен на филтриране Clinic s-bag  на Philips се предлагат под номер FC8022.
- Синтетичните дезодориращи торби за прах Anti-odour s-bag  на Philips се предлагат под номер FC8023.
- Торбите за многократна употреба (само за някои държави) се предлагат под номер 4322 004 93370.

Забележка: Посетете www.s-bag.com за повече информация за торби s-bag.

Поръчка на филтри и принадлежности

- Изходящите филтри HEPA се предлагат под типов номер FC8070.

Съхранение

- 1 Изключете уреда и извадете щепсела от контакта.
- 2 Натиснете бутона за навиване на кабела, за да приберете захранващия кабел (фиг. 30).
- 3 Поставете уреда в изправено положение. За да прикрепите накрайника към него, вмъкнете ръба на накрайника в гнездото за съхранение.

Забележка: За да се осигури стабилно съхранение на телескопичната тръба, свийте я до най-късата ѝ дължина.

Опазване на околната среда

- След края на срока на експлоатация на уреда не го изхвърляйте заедно с нормалните битови отпадъци, а го предайте в официален пункт за събиране, където да бъде рециклиран. По този начин вие помагате за опазването на околната среда (фиг. 31).

Гаранция и сервиз

Ако се нуждаете от сервизно обслужване или информация или имате проблем, посетете уеб сайта на Philips на адрес www.philips.com или се обърнете към Центъра за обслужване на потребители на Philips във вашата държава (телефонния му номер ще намерите в международната гаранционна карта). Ако във вашата държава няма Център за обслужване на потребители, обърнете се към местния търговец на уреди на Philips.

Отстраняване на неизправности

1 Смукателната мощност е недостатъчна.

- Вероятно торбичката за прах е пълна.
- Ако е необходимо, изпразнете торбичката.
- Вероятно трябва да се почистят или подменят филтрите.
- При необходимост почистете или подменете филтрите.
- Вероятно плъзгачът за засмукваща мощност върху дръжката е отворен.
- Затворете плъзгача.
- Може би електронният регулатор на засмукващата мощност е настроен на малка мощност.

Настройте на по-голяма засмукваща мощност.

- Вероятно накрайникът, тръбата или маркучът са задръстени. (фиг. 32)

За да отстраните запушването, откачете запушения елемент и го свържете (доколкото е възможно) в обратно положение. Включете прахосмукачката, за да нагнетите въздух през блокирания елемент в обратна посока.

2 Само за определени модели: има натрупани косми около четката във вътрешността на мини турбо четката.

- Почистете мини турбо четката. Вижте глава "Почистяване", раздел "Почистяване на мини турбо четката".

Úvod

Blahopřejeme vám k nákupu a vítáme vás ve společnosti Philips. Abyste mohli plně využít podpory, kterou Philips poskytuje, zaregistrujte svůj výrobek na adrese www.philips.com/welcome.

Všeobecný popis (Obr. 1)

- 1 Kryt
- 2 Vypínač
- 3 Indikátor naplněnosti prachového sáčku
- 4 Elektronické ovládání sacího výkonu
- 5 Tlačítko navíjení kabelu
- 6 Zadní kolo
- 7 Přípojka hadice
- 8 Otvor pro připojení hadice
- 9 Otvírací kroužek krytu
- 10 Rukojeť
- 11 Držák prachového sáčku
- 12 Prachový sáček
- 13 Ochranný filtr motoru
- 14 Otočné kolečko
- 15 Štítek s označením typu
- 16 Skladovací otvor
- 17 Výstupní filtr HEPA
- 18 Překlápěcí přepínač pro nastavení čištění koberců/tvrdých podlah
- 19 Kombinovaná hubice
- 20 Parkovací drážka
- 21 Síťový kabel se zástrčkou
- 22 Mřížka výstupního filtru
- 23 Štěrbinová hubice
- 24 Malá hubice
- 25 Teleskopická trubice
- 26 Hubice pro tvrdé podlahy (pouze některé typy)
- 27 Malý kartáč
- 28 Držák příslušenství
- 29 Hadice s rukojetí a posuvníkem pro regulaci sacího výkonu
- 30 Miniturbokartáč (pouze některé typy)

Důležité

Před použitím přístroje si pečlivě přečtěte tuto uživatelskou příručku a uschovejte ji pro budoucí použití.

Nebezpečí

- Nikdy nevysávejte vodu nebo jinou tekutinu. Také nikdy nevysávejte hořlavé látky nebo popel, pokud není zcela vychladlý.

Upozornění

- Dříve než přístroj připojíte do sítě, zkontrolujte, zda napětí uvedené na přístroji souhlasí s napětím v místní elektrické síti.
- Pokud by byly přístroj, síťová šňůra nebo síťová zástrčka poškozeny, přístroj nepoužívejte.
- Pokud by byla poškozena síťová šňůra, musí její výměnu provést společnost Philips, autorizovaný servis společnosti Philips nebo obdobně kvalifikovaní pracovníci, aby se předešlo možnému nebezpečí.

- Osoby (včetně dětí) s omezenými fyzickými, smyslovými nebo duševními schopnostmi nebo nedostatkem zkušeností a znalostí by neměly s přístrojem manipulovat, pokud nebyly o používání přístroje předem poučeny nebo nejsou pod dohledem osoby zodpovědné za jejich bezpečnost.
- Dohlédněte na to, aby si s přístrojem nehrály děti.
- Nesměřujte hadici, trubkou ani jiným příslušenstvím na oči nebo uši, ani do úst, pokud jsou tyto součásti připojeny k vysavači a vysavač je zapnutý.
- Přístroj a miniturbokartáč nepoužívejte na domácí zvířata.
- Před čištěním nebo údržbou přístroje je nutné odpojit zástrčku od síťové zásuvky.

Upozornění

- Nevysávejte velké předměty, protože tak můžete způsobit ucpaní trubice nebo hadice.
- Pokud budete používat vysavač k vysávání popela, jemného písku, vápna, cementového prachu a podobných látek, póry prachového sáčku a ochranného filtru motoru se ucoupou. Zaznamenejte-li silný pokles sacího výkonu, vyměňte prachový sáček a vyčistěte ochranný filtr motoru.
- Před výměnou prachového sáčku, čištěním filtrů nebo sestavením přístroje jej vždy odpojte z napájení.
- Přístroj nikdy nepoužívejte bez prachového sáčku a ochranného filtru motoru. Mohlo by dojít k poškození motoru a zkrácení životnosti přístroje. Doporučujeme používat sáčky Philips s-bag  nebo trvalé sáčky Philips.
- Hladina hluku: Lc = 81 dB (A)

Elektromagnetická pole (EMP)

Tento přístroj společnosti Philips odpovídá všem normám týkajícím se elektromagnetických polí (EMP). Pokud je správně používán v souladu s pokyny uvedenými v této uživatelské příručce, je jeho použití podle dosud dostupných vědeckých poznatků bezpečné.

Příprava k použití

Hadice

- 1 Chcete-li připojit hadici, zasuňte ji do přístroje (ozve se „klapnutí“) (Obr. 2).
- 2 Chcete-li hadici odpojit, stiskněte tlačítko pro uvolnění (1) a vytáhněte konektor hadice z otvoru pro připojení hadice (2). (Obr. 3)

Teleskopická trubice

- 1 Trubicu spojte s rukojetí hadice tak, že zasunete užší část do širší části a lehce jí pootočíte (Obr. 4).
Trubicu odpojte mírným otáčením a vytažením ven.
- 2 Délku teleskopické trubice nastavte tak, aby pro vás bylo vysávání co nejpohodlnější. Zatlačte posuvník na trubici (1) a dolní část trubice vysuňte dolů nebo zasuňte nahoru (2) (Obr. 5).

Kombinovaná hubice

- Kombinovanou trubicí můžete použít k vysávání koberců (se zasunutým kartáčovým nástavcem) nebo k vysávání tvrdých podlah (s vysunutým kartáčovým nástavcem).
- Chcete-li vysávat tvrdou podlahu, nohou stiskněte překlápěcí přepínač na horní straně hubice, aby se z ní vysunul kartáčový nástavec. (Obr. 6)
 - Před vysáváním koberce zasuňte kartáčový nástavec zpět do hubice stisknutím přepínače na druhé straně. (Obr. 7)

Hubice pro tvrdé podlahy (pouze některé typy)

- Hubice pro tvrdé podlahy je určena k šetrnému čištění tvrdých podlah (Obr. 8).

Držák příslušenství

V držáku příslušenství můžete mít uložena dvě příslušenství najednou.

- 1** Držák příslušenství připojte k trubici (1) a poté připojte hadici k držáku příslušenství (2) (Obr. 9).
- 2** Chcete-li uložit příslušenství v držáku příslušenství, přitiskněte je na držák (Obr. 10).

Štěrbínová hubice, malá hubice a malý kartáč

- 1** Připojte štěrbinovou hubici, malou hubici nebo malý kartáč k držadlu rukojeti hadice nebo k trubici. Abyste to mohli provést, vložte rukojeť nebo trubici do příslušenství tak, že je mírně pootočíte. (Obr. 11)
 - Štěrbínovou hubici použijte pro vysávání úzkých rohů a obtížně přístupných míst.
 - K vysávání malých ploch, například sedadel židlí nebo pohovek, použijte malou hubici.
 - K vysávání počítače, knihovny apod. použijte malý kartáč.

Miniturbokartáč (pouze některé typy)

Miniturbokartáč je určen speciálně k efektivnímu vysávání zvířecích chlupů a prachu z nábytku a matrací. Speciální kartáč uvnitř miniturbokartáče uvolňuje chlupy z tkanin. Chlupy poté vysaje vysavač. Miniturbokartáč může být připojen přímo na rukojeť, nebo na teleskopickou trubici.

- 1** Miniturbokartáč připojíte vložením do rukojeti nebo teleskopické trubice a mírným pootočením.
- 2** Odpojení miniturbokartáče provedete vysunutím rukojeti z teleskopické trubice a mírným pootočením.

Použití přístroje

Vysávání

- 1** Z přístroje vytáhněte síťový kabel a zástrčku zasuňte do síťové zásuvky.
- 2** Stisknutím tlačítka pro zapnutí/vypnutí na horní straně přístroj zapněte. (Obr. 12)

Poznámka: Jestliže potřebujete činnost na chvíli přerušit, vložte trubici do parkovací zdířky, kde vám nebude překážet (Obr. 13).

Poznámka: Vysavač můžete přenášet pomocí rukojeti na přední části přístroje (Obr. 14).

Nastavte sací výkon

Sací výkon lze nastavit:

- posuvníkem pro regulaci sacího výkonu na rukojeti (Obr. 15).
- elektronickým ovládáním sacího výkonu na vysavači (Obr. 16).

Čištění a údržba

Před čištěním nebo údržbou přístroje je nutné odpojit zástrčku od síťové zásuvky.

- 1** Před odpojováním a čištěním jakýchkoliv částí přístroj vypněte a vytáhněte zástrčku ze síťové zásuvky.
- 2** Přístroj a jeho části čistěte vlhkým hadříkem.

Žádné části vysavače nemyjte v myčce.

Čištění výstupního filtru HEPA

Chcete-li zachovat optimální výkon, vyčistěte filtr HEPA během každé výměny prachového sáčku.

- 1** Mřížku výstupního filtru HEPA otevřete a vyjměte z vysavače uchopením za jazýčky a vytažením nahoru (Obr. 17).
- 2** Vyjměte výstupní filtr HEPA.
- 3** Opláchněte skládanou část výstupního filtru HEPA slabým proudem teplé vody.
 - Držte filtr tak, aby skládaná část filtru směřovala nahoru a voda tekla souběžně se záhyby. Držte filtr pod takovým úhlem, aby voda vymyla prach uvnitř záhybů (Obr. 18).
 - Otočte filtr o 180° a nechejte vodu protékat záhyby v opačném směru (Obr. 19).
 - Pokračujte v otáčení a vymývání, dokud filtr není čistý.

Nikdy nečistěte výstupní filtr HEPA kartáčem (Obr. 20).

Poznámka: Čištění filtru neobnoví jeho původní barvu, ale filtrační schopnosti ano.

- 4** Z povrchu výstupního filtru HEPA opatrně vytřeste vodu. Nechte jej zcela vyschnout alespoň 2 hodiny a teprve poté ho vložte zpět do vysavače.
- 5** Suchý výstupní filtr HEPA vložte zpět do vysavače.
- 6** Mřížku výstupního filtru HEPA zavřete tak, že nejprve zarovnáte výstupky na horní části mřížky s otvory ve vysavači (1). Poté zatlačte jazýčky dolů, až mřížka zapadne na místo (2) (ozve se „klapnutí“) (Obr. 21).

Čištění ochranného filtru motoru

Abyste zajistili optimální výkon, čistěte ochranný filtr motoru nejméně jednou za rok.

- 1** Kryt otevřete tahem nahoru (Obr. 22).
 - 2** Vyjměte držák i s prachovým sáčkem z přístroje. (Obr. 23)
- Dbejte na to, aby během vyjímání z přístroje byl prachový sáček ve svislé poloze.
- 3** Vytáhněte držák filtru s ochranným filtrem motoru ze zařízení. (Obr. 24)
 - 4** Vyjměte ochranný filtr motoru ven z držáku. Zatřeste filtrem nad odpadkovým košem a tak ho vyčistěte.
 - 5** Nainstalujte nový mikrofiltr do držáku a zasuňte ho zpět do vysavače.
 - 6** Držák prachového sáčku vložte zpět do přístroje.

Čištění miniturbokartáče (pouze některé typy)

Při čištění kartáče uvnitř miniturbokartáče postupujte takto.

- 1** Kartáčem otáčejte, dokud se drážka pro střihání neotočí směrem k vám. Pomocí nůžek ustříhnete vlasy, nitě apod., které se nasbíraly kolem kartáče. (Obr. 25)
- 2** Z kartáče odstraňte prach, vlasy a nečistoty.

Výměna

Před čištěním nebo údržbou přístroje je nutné odpojit zástrčku od síťové zásuvky.

Výměna prachového sáčku

- Prachový sáček vyměňte jakmile indikátor naplnění prachového sáčku změní trvale svou barvu, a to i v případě, že hubice vysavače není přiložena k podlaze (Obr. 26).

- 1** Přístroj vypněte a odpojte od sítě.
- 2** Kryt otevřete tahem nahoru.
- 3** Vyjměte držák i s prachovým sáčkem z přístroje.

Dbejte na to, aby během vyjímání z přístroje byl prachový sáček ve svislé poloze.

- 4** Sáček z držáku vyjmete zatažením za kartonovou část prachového sáčku (Obr. 27).
D Když to učiníte, prachový sáček se automaticky uzavře.
- 5** Zasuňte kartonovou část nového prachového sáčku do dvou drážek v držáku prachového sáčku až na doraz. (Obr. 28)
- 6** Vložte držák filtru zpět do vysavače (Obr. 29).

Poznámka: Pokud není vložen sáček, není možné zavřít kryt.

- 7** Kryt zavřete stisknutím směrem dolů.

Výměna výstupní filtr HEPA.

Před výměnou filtru vždy odpojte přístroj z elektrické sítě.

Výměnu výstupního filtru HEPA provádějte každých 12 měsíců.

- Starý filtr odstraníte a nový umístíte podle pokynů pro odstraňování a umíst'ování filtrů v části 'Čištění výstupního filtru HEPA' v kapitole 'Čištění a údržba'.

Objednávání prachových sáčků

- Syntetické prachové sáčky Philips Classic s-bag ☐ lze zakoupit pod typovým označením FC8021.
- Syntetické prachové sáčky Philips Clinic s-bag ☐ se zlepšenou filtrací lze zakoupit pod typovým označením FC8022.
- Syntetické prachové sáčky Philips Anti-odour s-bag ☐ neutralizující nepříjemné zápachy lze zakoupit pod typovým označením FC8023.
- Prachové sáčky pro opakované použití (pouze některé země) jsou k dostání pod označením 4322 004 93370.

Poznámka: Více informací o sáčcích s-bag naleznete na webové stránce www.s-bag.com.

Objednávání filtrů a příslušenství

- Výstupní filtry HEPA jsou k dostání pod číslem FC8070.

Skladování

- 1** Přístroj vypněte a odpojte od sítě.
- 2** Stiskněte tlačítko navíjení kabelu a navíjete kabel (Obr. 30).
- 3** Postavte vysavač do svislé polohy. Hubici zavěste zasunutím drážky do skladovacího otvoru.

Poznámka: Pro vyšší stabilitu zasuňte do sebe jednotlivé části trubice tak, aby byla trubice co nejkratší.

Životní prostředí

- Až přístroj doslouží, nevyhazujte jej do běžného komunálního odpadu, ale odevzdejte jej do sběrnů určených pro recyklaci. Pomůžete tím chránit životní prostředí (Obr. 31).

Záruka a servis

Pokud budete potřebovat servis, informace nebo pokud dojde k potížím, navštivte webové stránky společnosti Philips www.philips.com nebo se obraťte na středisko péče o zákazníky společnosti Philips ve své zemi (telefonní číslo na střediska najdete v letáčku s celosvětovou zárukou). Pokud se ve vaší zemi středisko péče o zákazníky nenachází, obraťte se na místního dodavatele výrobků Philips.

Odstraňování problémů

1 Sací výkon není dostatečný

- Prachový sáček je zřejmě zcela plný.

V případě potřeby prachový sáček vyprázdněte.

- Zřejmě je nutné vyčistit nebo vyměnit filtry.

V případě potřeby filtry vyčistěte nebo vyměňte.

- Patrně je otevřen posuvník pro regulaci sacího výkonu na rukojeti.

Uzavřete posuvník.

- Elektronické ovládání sacího výkonu je zřejmě nastaveno na menší tah.

Nastavte vyšší sací výkon.

- Zřejmě je ucpaná hubice, trubice nebo hadice. (Obr. 32)

Chcete-li překážku odstranit, odpojte ucpaný díl a připojte ho (pokud je to možné) k vysavači opačným směrem. Zapněte vysavač a pokuste se ucpanou část vysát.

2 Pouze některé typy: chlupy jsou namotány kolem kartáče uvnitř miniturbokartáče.

- Očistěte miniturbokartáč. Viz kapitola „Čištění“, část „Čištění miniturbokartáče“.

Sissejuhatus

Õnnitleme teid ostu puhul ning tere tulemast kasutama Philipsi tooteid! Philipsi klienditoe tõhusamaks kasutamiseks registreerige toode veebilehel www.philips.com/welcome.

Üldine kirjeldus (Jn 1)

- 1 Kate
- 2 Sisse/välja nupp
- 3 Tolmukoti täituvuse näidik
- 4 Elektrooniline imemisvõimsuse juhik
- 5 Toitejuhtme tagasikerimise nupp
- 6 Tagaratas
- 7 Vooliku liitmik
- 8 Vooliku liitmiku ava
- 9 Luugi vabastussakk
- 10 Käepide
- 11 Tolmukoti hoidik
- 12 Tolmukott
- 13 Mootori kaitsefilter
- 14 Pöörlev ratas
- 15 Tüübisilt
- 16 Hoiupilu
- 17 HEPA-väljalaskefilter
- 18 Vaiba / kõvakattega pöranda seadete klahvlüüti
- 19 Kombineeritud otsik
- 20 Seisuasendi pilu
- 21 Pistikuga toitekaabel
- 22 Väljalaskefiltri võre
- 23 Piluotsik
- 24 Väike otsak
- 25 Teleskoopтору
- 26 Kõvakattega pörand otsak (ainult osadel mudelitel)
- 27 Väike hari
- 28 Tarkviuhoidja
- 29 Voolik käepideme ja imemisvõimsuse liugjuhikuga
- 30 Väike turbohari (ainult teatud mudelid)

Tähtis

Enne seadme kasutamist lugege seda kasutusjuhendit hoolikalt ja hoidke see edaspidiseks alles.

Oht

- Ärge kunagi imege seadme sisse vett ega mõnda muud vedelikku. Mitte kunagi ärge imege sisse tuleohtlikke aineid ega tulist tuhka.

Hoiatus

- Enne seadme ühendamist vooluvõrku kontrollige, kas seadmele märgitud toitepinge vastab kohaliku elektrivõrgu pingele.
- Ärge kasutage seadet, kui selle toitejuhe, pistik või seade ise on kahjustatud.
- Kui toitejuhe on kahjustatud, peab selle ohtlike olukordade vältimiseks uue vastu vahetama Philips, Philipsi volitatud hoolduskeskus või samaväärset kvalifikatsiooni omav isik.
- Seda seadet ei tohi kasutada füüsilise, meelega või vaimse häirega isikud ega ka ebapiisavate kogemuste või teadmistega isikud (kaasa arvatud lapsed), välja arvatud juhul, kui nende ohutuse eest vastutav isik neid seadme kasutamise juures valvab või on neid selleks juhendanud.

- Lapsi tuleks jälgida, et nad ei mängiks seadmega.
- Ärge kunagi suunake sisselülitatud tolmuimejaga ühendatud voolikut, toru ega mingit muud tarvikut silma, kõrva ega suhu.
- Ärge kasutage seadet ja väikest turboharja koduloomadel.
- Enne seadme puhastamist või hooldamist tuleb pistik pistikupesast eemaldada.

Ettevaatust

- Ärge imege tolmuimeja sisse suuri objekte, kuna need võivad ummistada õhuvoolu tee torus või voolikus.
- Tolmuimeja kasutamisel tuha, peenikese liiva, lubja, tsemenditolmu ja sarnaste ainete koristamiseks ummistuvad tolmuikambri filtrid ja mootori kaitsefilter. Kui märkate suurt imemisvõimsuse langust, vahetage tolmuikott välja ja puhastage mootori kaitsefiltrit.
- Enne tolmuikoti asendamist või filtrite puhastamist ja mõne tarviku paigaldamist või lahtivõtmist võtke alati pistik seinakontaktist välja.
- Ärge kunagi kasutage seadet ilma tolmuikotita või mootori kaitsefiltrita. See võib kahjustada seadme mootorit ning lühendada seadme kasutusaega. Soovitame teil kasutada Philipsi □ s-bag-tolmuikotte või Philipsi taaskasutatavaid tolmuikotte.
- Müratase: Lc = 81 dB (A)

Elektromagnetväljad (EMF)

See Philipsi seade vastab kõikidele elektromagnetvälju (EMF) käsitlevatele standarditele. Kui seadet käsitsetakse õigesti ja käesolevale kasutusjuhendile vastavalt, on seadet tänapäevaste teaduslike tõendite alusel ohutu kasutada.

Kasutamiseks valmistumine

Voolik

- 1 Vooliku ühendamiseks lükake see seadmesse (kostab klõpsatus) (Jn 2).
- 2 Vooliku eemaldamiseks vajutage vabastusnuppe (1) ning tõmmake vooliku liitmik vooliku liitmiku avast (2) välja. (Jn 3)

Teleskoopтору

- 1 Toru ühendamiseks vooliku käepidemega sisestage kitsam osa laiemasse, seda samal ajal pisut keerates (Jn 4).
Toru lahtivõtmiseks tõmmake ja keerake seda veidi.
- 2 Reguleerige teleskoopтору pikkus selliseks, mis oleks puhastamisel kõige mugavam. Vajutage torul olevat liugregulaatorit (1) ja lükake alumist toruosa allapoole või tõmmake seda ülespoole (2) (Jn 5).

Kombineeritud otsik

Kombineeritud otsikut võite kasutada vaibal (harjasribad sisse tõmmatud) või kõvakattega põrandatel (harjasribad välja lükatud).

- Kõvakattega põrandate puhastamisel vajutage jalaga kombineeritud otsikul olevat klahvlüliti, et harjasribad otsikukorpusest välja tuleksid. (Jn 6)
- Vaiba puhastamiseks vajutage alla klahvlüliti teine pool, et harjasribad otsiku korpusesse tagasi tõmbuksid. (Jn 7)

Kõvakattega põranda otsak (ainult osadel mudelitel)

- Kõvakattega põranda otsik on mõeldud kõvakattega põrandate õrnaks puhastamiseks (Jn 8).

Tarvikuhoidja

Tarvikuhoidjas saab korraga hoiustada kahte lisatarvikut.

- 1 Ühendage tarvikuhoidja toru külge (1) ning seejärel kinnitage voolik tarvikuhoidja külge (2) (Jn 9).
- 2 Tarvikute tarvikuhoidjas hoiustamiseks lükake need hoidjasse (Jn 10).

Piluotsik, väike otsik ja väike hari.

- 1 Kinnitage piluotsik, väike otsik või väike hari vooliku käepideme või toru külge. Selleks sisestage käepide või toru lisatarvikusse ja keerake samal ajal veidi. (Jn 11)
 - Kasutage piluotsikut kitsaste nurkade ja raskesti ligipääsetavate kohtade puhastamiseks.
 - Kasutage väikest otsikut väikeste pindade puhastamiseks, nt tooli istmed ja diivanid.
 - Kasutage väikest harja arvutite, raamaturiiulite jms puhastamiseks.

Väike turbohari (ainult teatud mudelid)

Väike turbohari on spetsiaalselt valmistatud loomakarvade ja ebemete tõhusaks eemaldamiseks mööblilt ja madratsitelt. Väikse turboharja sees olev ainulaadne hari vabastab karvad riide küljest, nii et neid saab tolmuimejaga eemaldada. Väikse turboharja saab ühendada vooliku käepidemega või teleskoopitoruga.

- 1 Väikse turboharja kinnitamiseks sisestage see käepidemesse või teleskoopitorusse ja keerake veidi.
- 2 Väikse turboharja eemaldamiseks tõmmake see käepidemest või teleskoopitorust välja seda samal ajal keerates.

Seadme kasutamine

Tolmu imemine

- 1 Tõmmake toitekaabel seadmest välja ning lükake toitepistik seinakontakti.
- 2 Seadme sisselülitamiseks vajutage jalaga seadme peal olevale sisse-välja nupule. (Jn 12)

Märkus: Kui soovite töösse hetkelise pausi teha, siis toru parkimiseks sisestage otsaku soon parkimispilusse mugavasse asendisse (Jn 13).

Märkus: Tolmuimejat võite kanda seadme ees olevast käepidemest (Jn 14).

Imemisvõimsuse reguleerimine

Imemisvõimsust võite reguleerida:

- käepidemel oleva imemisvõimsuse liugihikuga; (Jn 15)
- tolmuimeja elektroonilise imemisvõimsuse juhikuga (Jn 16).

Puhastamine ja hooldus

Enne seadme puhastamist või hooldamist tuleb pistik pistikupesast eemaldada.

- 1 Enne ükskõik millise osa eemaldamist ja puhastamist lülitage seade välja ning tõmmake toitepistik seinakontaktist.
- 2 Puhastage seadet ja selle osi niiske lapiga.

Ärge puhastage tolmuimeja osi nõudepesumasinas.

HEPA-väljalaskefiltri puhastamine

Optimaalse jõudluse pikendamiseks puhastage HEPA-filtrit iga kord, kui vahetate tolmukotti.

- 1** HEPA-väljalaskefiltri võre avamiseks haarake sakkidest ja tõmmake võret üles, nii et see tuleb seadme küljest ära (Jn 17).
- 2** Eemaldage HEPA-väljalaskefilter
- 3** Loputage HEPA-väljalaskefiltri kurrulist poolt kuuma aeglaseltvoolava kraaniveega.
 - Hoidke filtrit nii, et kurruline külj oleks suunatud üles ja vesi voolaks paralleelselt kurdudega.
 - Hoidke filtrit nurga all, nii et vesi uhaks kurdudes oleva mustuse minema (Jn 18).
 - Keerake filtrit 180° ja laske vett mööda kurdusid teises suunas voolata (Jn 19).
 - Jätka seda toimingut, kuni filter on puhas.

Ärge puhastage HEPA-väljalaskefiltrit kunagi harjaga (Jn 20).

Märkus: Puhastamine ei taasta filtri algset värvust, kuid taastab selle filtreerimisjõudluse.

- 4** Raputage vesi hoolikalt HEPA-väljalaskefiltri pinnalt maha. Enne filtri tolmuimejasse tagasi panemist laske sellel täielikult kuivada.
- 5** Pange kuiv HEPA-väljalaskefilter seadmesse tagasi.
- 6** HEPA-väljalaskefiltri võre sulgemiseks joondage kõigepealt võre ülaservas olevad aasad seadmes olevate piludega (1). Seejärel vajutage särke allapoole, kuni võre kinnitub klõpsatusega oma kohale (2) (Jn 21).

Mootori kaitsefiltri puhastamine

Optimaalse jõudluse säilitamiseks puhastage mootori kaitsefiltrit vähemalt kord aastas.

- 1** Tõmmake kate avamiseks ülespoole (Jn 22).
- 2** Tõstke tolmukotihoidik tolmuimejast välja. (Jn 23)
tolmukotti seadmest välja tõstes hoidke seda püstises asendis.
- 3** Tõmmake filtri hoidik koos mootori kaitsefiltriga seadmest välja. (Jn 24)
- 4** Võtke mootori kaitsefilter hoidikust välja. Filtri puhastamiseks raputage seda prügikasti kohal.
- 5** Pange filter hoidikusse ja lükake hoidik seadmesse tagasi.
- 6** Pange tolmukotihoidik tagasi seadmesse.

Väikse turboharja puhastamine (ainult teatud mudelid)

Väikse turboharja sees asetseva harja puhastamiseks toimige alljärgnevalt.

- 1** Keerake väikse turboharja sees asetsevat harja seni, kuni lõikesoon on teie poole suunatud. Kasutage harja ümber kogunenud juuste, niidotste jne katkilõikamiseks kääre. (Jn 25)
- 2** Eemaldage harjalt ebemed, karvad ja muu prügi.

Osade vahetamine

Enne seadme puhastamist või hooldamist tuleb pistik pistikupesast eemaldada.

Tolmukoti vahetus

- Vahetage tolmukott kohe, kui tolmukoti täitumisnäidik muutub püsivalt punaseks, st isegi siis, kui otsak ei ole vastu põrandat (Jn 26).

1 Lülitage seade välja ja tõmmake toitepistik seinakontaktist.

2 Tõmmake kate avamiseks ülespoole.

3 Tõstke tolmuikotihoidik tolmuimejast välja.

tolmukotti seadmest välja tõstes hoidke seda püstises asendis.

4 Täis tolmuikoti hoidikust välja võtmiseks tõmmake seda papist äärest (Jn 27).

▶ Seda tehese sulgub tolmuikott automaatselt.

5 Libistage uue tolmuikoti papist esiosa hoidiku kahe soone sisse nii kaugele kui võimalik. (Jn 28)

6 Pange tolmuikoti hoidik tagasi tolmuimejasse (Jn 29).

Märkus: kui mingit tolmuikotti sisse ei panda, siis katet sulgeda ei saa.

7 Katte sulgemiseks lükake seda allapoole.



HEPA-väljalaskefiltri asendamine

Enne filtri vahetamist võtke seade alati vooluvõrgust välja.

Vahetage HEPA-väljalaskefiltrit iga 12 kuu tagant.

- Vana filtri eemaldamiseks ja uuega asendamiseks järgige ptk „Puhastamine ja hooldus“ jaotises „HEPA-väljalaskefiltrite puhastamine“ toodud filtrite eemaldamise ja paigaldamise juhiseid.

Tolmuikottide tellimine

- Philipsi Classic sünteetilisi s-bag  tolmuikotte saate tellida tüübinumbriga FC8021.
- Philipsi suure filtreerimisvõimega sünteetilisi Clinic s-bag  tolmuikotte saate tellida tüübinumbriga FC8022.
- Philipsi Classic sünteetilisi s-bag  tolmuikotte saate tellida tüübinumbriga FC8023.
- Taaskasutatavaid tolmuikotte saate tellida (ainult teatud riikide jaoks) koodiga 4322 004 93370.

Märkus: S-bagide kohta leiate täiendavat teavet saidilt www.s-bag.com.

Filtrite ja lisatarvikute tellimine

- HEPA-väljalaskefiltrid on saadaval tüübinumbriga FC8070.

Hoiustamine

1 Lülitage seade välja ja tõmmake toitepistik seinakontaktist.

2 Toitekaabli tagasikerimiseks vajutage tagasikerimise nupule (Jn 30).

3 Seadke tolmuimeja püstiasendisse. Otsiku kinnitamiseks tolmuimeja külge lükake otsiku äärik hoiupilusse.

Märkus: Teleskooptoru kindla hoiustamise tagamiseks reguleerige toru pikkus lühimaks.

Keskfond

- Seadme kasutusaja lõppedes ärge visake seda minema tavalise olmeprügi hulgas, vaid viige see ringlussevõtuks ametlikku kogumispunkti. Nii toimides aitate hoida loodust (Jn 31).

Garantii ja hooldus

Probleemide korral ning kui vajate hooldust või teavet, külastage Philipsi veebisaiti www.philips.com või pöörduge oma riigi Philipsi klienditeeninduskeskuse (telefoninumbri leiате ülemaailmselt garantiilehelt). Kui teie riigis ei ole klienditeeninduskeskust, pöörduge Philipsi kohaliku müügiesindaja poole.

Veaotsing

1 Imemisvõimsus ei ole küllaldane

- Võib-olla on tolmukott täis.

Vajadusel tühjendage tolmukott.

- Võib-olla on vaja filtreid puhastada või välja vahetada.

Vajaduse korral puhastage või asendage filtrid.

- Võib-olla on käepidemel olev imemisvõimsuse liugjuhik avatud.

Sulgege liugjuhik.

- Elektrooniline imemisvõimsuse juhik on seadistatud väikesele võimsusele.

Seadistage juhik kõrgemale tasemele.

- Võib-olla on otsik, toru või voolik ummistunud. (Jn 32)

Ummistuse kõrvaldamiseks võtke ummistunud osa seadme küljest lahti ja ühendage see (nii kaugele kui võimalik) vastupidises suunas uuesti külge. Lülitage tolmuimeja sisse, et ummistunud osa surutaks vastupidises suunas puhuva jõulise õhuvooluga lahti.

2 Ainult teatud mudelid: karvad on keerdunud väikse turboharja sisemise harja ümber.

- Puhastage väike turbohari. Vt peatüki "Puhastamine" jaotist "Väikse turboharja puhastamine".

Uvod

Čestitamo na kupnji i dobro došli u Philips! Kako biste u potpunosti iskoristili podršku koju nudi tvrtka Philips, registrirajte svoj proizvod na: www.philips.com/welcome.

Opći opis (Sl. 1)

- 1 Poklopac
- 2 Gumb za uključivanje/isključivanje
- 3 Indikator napunjenosti vrećice za prašinu
- 4 Elektronički regulator snage usisavanja
- 5 Gumb za namotavanje kabela
- 6 Stražnji kotač
- 7 Spojnica crijeva
- 8 Otvor za spajanje crijeva
- 9 Jezičac za otpuštanje poklopca
- 10 Drška
- 11 Držač vrećice za prašinu
- 12 Vrećica za prašinu
- 13 Filter za zaštitu motora
- 14 Kotačić
- 15 Pločica s oznakom
- 16 Utor za spremanje
- 17 HEPA ispušni filter
- 18 Sklopka na usisnoj četki za čišćenje tepiha/tvrđih površina
- 19 Kombinirana usisna četka
- 20 Zaustavni utor
- 21 Kabel za napajanje s utikačem
- 22 Rešetka ispušnog filtera
- 23 Nastavak za uske površine
- 24 Mala usisna četka
- 25 Teleskopska cijev
- 26 Usisna četka za tvrde podove (samo neki modeli)
- 27 Mala četka
- 28 Držač dodatnog pribora
- 29 Crijevo s rukohvatom i klizač za reguliranje snage usisavanja
- 30 Mini turbo četka (samo neki modeli)

Važno

Prije korištenja aparata pažljivo pročitajte ovaj korisnički priručnik i spremite ga za buduće potrebe.

Opasnost

- Nikada ne usisavajte vodu ili neku drugu vrstu tekućine. Nikad ne usisavajte zapaljive tvari i pepeo dok se ne ohlade.

Upozorenje

- Prije ukopčavanja aparata provjerite odgovara li mrežni napon naveden na aparatu naponu lokalne mreže.
- Nemojte koristiti aparat ako su utikač, kabel ili sam aparat oštećeni.
- Ako se kabel za napajanje ošteti, mora ga zamijeniti tvrtka Philips, ovlašteni Philips servisni centar ili neka druga kvalificirana osoba kako bi se izbjegle potencijalno opasne situacije.
- Ovaj aparat nije namijenjen osobama (uključujući djecu) sa smanjenim fizičkim ili mentalnim sposobnostima niti osobama koje nemaju dovoljno iskustva i znanja, osim ako im je osoba odgovorna za njihovu sigurnost dala dopuštenje ili ih uputila u korištenje aparata.

- Malu djecu potrebno je nadzirati kako se ne bi igrala s aparatom.
- Nemojte usmjeravati crijevo, cijev ili bilo koji drugi pribor u oči ili uši, niti ga stavljati u usta kada su spojeni na uključeni usisavač.
- Aparat i mini turbo četku nemojte koristiti na kućnim ljubimcima.
- Prije čišćenja ili održavanja aparata utikač se mora iskopčati iz utičnice.

Oprez

- Nemojte usisavati velike predmete jer to može ometati protok zraka u cijevi ili crijevu.
- Kada usisavač koristite za usisavanje pepela, sitnog pijeska, vapna, cementne prašine i sličnih tvari, pore vrećice za prašinu i filter za zaštitu motora mogu se začepiti. Ako primijetite naglo smanjenje usisne snage, zamijenite vrećicu za prašinu i očistite filter za zaštitu motora.
- Aparat obavezno iskopčajte iz napajanja prije zamjene vrećice za prašinu ili čišćenja filtera te pričvršćivanja ili odvajanja nastavaka.
- Aparat nikada nemojte koristiti bez vrećice za prašinu ili filtera za zaštitu motora. To bi moglo dovesti do oštećenja motora i skratiti trajanje aparata. Savjetujemo vam da koristite Philips s-bag □ vrećice za prašinu ili Philips vrećice za višekratnu uporabu.
- Razina buke: Lc = 81 dB (A)

Elektromagnetska polja (EMF)

Ovaj proizvod tvrtke Philips sukladan je svim standardima koji se tiču elektromagnetskih polja (EMF). Ako aparatom rukujete pravilno i u skladu s ovim uputama, prema dostupnim znanstvenim dokazima on će biti siguran za korištenje.

Priprema za korištenje

Crijevo

- 1** Crijevo gurnite u aparat ("klik") kako biste ga spojili (Sl. 2).
- 2** Kako biste odvojili crijevo, pritisnite gumba za otpuštanje (1) i izvadite spojnicu crijeva iz otvora za spajanje crijeva (2). (Sl. 3)

Teleskopska cijev

- 1** Kako biste spojili cijev i crijevo s rukohvatom, umetnite uži kraj u širi uz lagano okretanje (Sl. 4).
Kako biste odvojili cijev, povucite je uz lagano okretanje.
- 2** Podesite teleskopsku cijev na duljinu koja vam se čini najugodnija za usisavanje. Pritisnite klizni gumb na cijevi (1) i gurnite donji dio cijevi prema dolje ili ga povucite prema gore (2) (Sl. 5).

Kombinirana usisna četka

Kombiniranu usisnu četku možete koristiti na tepihu (s uvučenim četkicama) ili na tvrdim podovima (s izvučenim četkicama).

- Kod čišćenja tvrdih podova, nogom pritisnite prekidač na gornjem dijelu kombinirane usisne četke kako bi četkice izašle iz kućišta. (Sl. 6)
- Kod čišćenja tepiha, pritisnite prekidač na drugu stranu kako bi se četkice uvukle u kućište. (Sl. 7)

Usisna četka za tvrde podove (samo neki modeli)

- Usisna četka za tvrde podove dizajnirana je za nježno čišćenje tvrdih podova (Sl. 8).

Držač dodatnog pribora

U držač dodatnog pribora istovremeno možete spremi dva nastavka.

- 1** Držač dodatnog pribora pričvrstite na cijev (1), a zatim crijevo pričvrstite na držač dodatnog pribora (2) (Sl. 9).

- 2** Kako biste nastavke spremili u držač dodatnog pribora, gurnite ih u držač (Sl. 10).

Nastavak za uske površine, mala usisna četka i mala četka

- 1** Spojite nastavak za uske površine, malu usisnu četku ili malu četku na rukohvat crijeva ili cijevi. Kako biste to učinili, rukohvat ili cijev umetnite u nastavak uz lagano okretanje. (Sl. 11)
- Nastavak za uske površine koristite za čišćenje kutova ili teško dostupnih mjesta.
 - Malu usisnu četku koristite za čišćenje malih područja, npr. sjedala stolica ili fotelja.
 - Malu četku koristite za čišćenje računala, polica za knjige itd.

Mini turbo četka (samo neki modeli)

Mini turbo četka posebno je dizajnirana za učinkovito sakupljanje životinjske dlake i nakupina prašine s namještaja i madraca. Jedinstvena četka u mini turbo četki odvaja dlake od tkanine kako bi ih usisavač mogao usisati. Mini turbo četka može se pričvrstiti na ručku crijeva ili na teleskopsku cijev.

- 1** Kako biste pričvrstili mini turbo četku, umetnite je u ručku ili teleskopsku cijev uz polagano okretanje.
- 2** Kako biste odvojili malu turbo četku, izvucite je iz ručke ili teleskopske cijevi malo je okrećući.

Korištenje aparata

Usisavanje

- 1** Izvucite kabel iz aparata i ukopčajte utikač u zidnu utičnicu.
- 2** Stopalom pritisnite gumb za uključivanje/isključivanje na gornjem dijelu aparata kako biste ga uključili. (Sl. 12)

Napomena: Ako želite napraviti pauzu, umetnite vodilicu na cijevi u zaustavni utor i tako ostavite cijev u odgovarajućem položaju (Sl. 13).

Napomena: Usisavač možete nositi držeći ga za ručku na prednjem dijelu (Sl. 14).

Podešavanje usisne snage

Snagu usisavanja možete prilagoditi pomoću:

- klizača za reguliranje snage usisavanja na rukohvatu (Sl. 15).
- elektroničkog regulatora usisne snage na usisavaču (Sl. 16).

Čišćenje i održavanje

Prije čišćenja ili održavanja aparata utikač se mora iskopčati iz utičnice.

- 1** Prije odvajanja i čišćenja bilo kojeg dijela isključite i iskopčajte aparat.
- 2** Aparat i njegove dijelove čistite vlažnom krpom.

Nijedan dio usisavača nemojte prati u stroju za pranje posuđa.

Čišćenje HEPA ispušnog filtera

Kako bi aparat optimalno radio, HEPA filter očistite svaki put kada zamijenite vrećicu za prašinu.

- 1** Kako biste otvorili rešetku HEPA ispušnog filtera, uhvatite jezičce i povucite rešetku prema gore kako biste je izvadili iz aparata (Sl. 17).
- 2** Izvadite HEPA ispušni filter.

3 Rebrastu stranu HEPA ispušnog filtera isperite pod slabim mlazom vruće vode.

- Filter držite tako da rebrasta strana bude okrenuta prema gore, a voda teče usporedno s rebrima. Filter držite pod kutom tako da voda ispere prljavštinu unutar rebara (Sl. 18).
- Filter okrenite za 180° i pustite vodu da teče uzduž rebara u suprotnom smjeru (Sl. 19).
- Ponavljajte ovaj postupak dok ne očistite filter.

HEPA ispušni filter nikada nemojte čistiti četkom (Sl. 20).

Napomena: Čišćenjem se neće vratiti originalna boja filtera, ali će se vratiti moć filtriranja.

4 Pažljivo otresite vodu s površine HEPA ispušnog filtera. Ostavite HEPA ispušni filter da se potpuno osuši prije nego što ga vratite u usisavač.**5 Vratite suhi HEPA ispušni filter u aparat.****6 Kako biste zatvorili rešetku HEPA ispušnog filtera, najprije poravnajte jezičice na vrhu rešetke s utorima na aparatu (1). Zatim pritisnite jezičice prema dolje dok rešetka ne sjedne na mjesto (2) ("klik") (Sl. 21).****Čišćenje filtera za zaštitu motora**

Kako bi se održale optimalne radne značajke, filter za zaštitu motora čistite barem jednom godišnje.

1 Povucite poklopac prema gore kako biste ga otvorili (Sl. 22).**2 Izvadite držač vrećice iz usisavača. (Sl. 23)**

Pazite da vrećicu držite uspravno dok je vadite iz aparata.

3 Držač s filterom za zaštitu motora izvadite iz aparata. (Sl. 24)**4 Filter za zaštitu motora izvadite iz držača. Filter istresite iznad kante za otpatke kako biste ga očistili.****5 Filter stavite u držač i držač gurnite u aparat.****6 Vratite držač vrećice za prašinu u aparat.****Čišćenje mini turbo četke (samo određeni modeli)**

Za čišćenje četke unutar mini turbo četke slijedite korake u nastavku.

1 Okrećite četku u mini turbo četki dok žlijeb za rezanje ne bude okrenut prema vama. Škarama odrežite dlake, niti i itd. nakupljene oko četke. (Sl. 25)**2 Uklonite nakupine prašine, dlake i ostalu prljavštinu iz četke.****Zamjena dijelova**

Prije čišćenja ili održavanja aparata utikač se mora iskopčati iz utičnice.

Zamjena vrećice za prašinu

- Vrećicu zamijenite odmah nakon što indikator napunjenosti trajno promijeni boju, čak i ako četka nije položena na pod (Sl. 26).

1 Isključite i iskopčajte aparat.**2 Povucite poklopac prema gore kako biste ga otvorili.****3 Izvadite držač vrećice iz usisavača.**

Pazite da vrećicu držite uspravno dok je vadite iz aparata.

4 Povucite kartonski dio kako biste izvadili cijelu vrećicu za prašinu iz držača (Sl. 27).
▶ Kada to napravite, vrećica će se automatski zatvoriti.

5 Kartonski prednji dio nove vrećice što više uvucite u dva utora na držaču vrećice. (Sl. 28)

6 Držač vrećice za prašinu vratite u usisavač (Sl. 29).

Napomena: Ako vrećica nije umetnuta, poklopac se ne može zatvoriti.

7 Gurnite poklopac prema dolje kako biste ga zatvorili.

Čišćenje HEPA ispušnog filtera

Prije zamjene filtera uvijek isključite aparat iz napajanja.

HEPA ispušni filter mijenjajte svakih 12 mjeseci.

- Kako biste izvadili stari i umetnuli novi filter, slijedite upute za vađenje i umetanje filtera u odjeljku "Čišćenje HEPA ispušnog filtera" u poglavlju "Čišćenje i održavanje".

Naručivanje vrećica

- Philips Classic s-bag □ sintetičke vrećice za prašinu dostupne su pod brojem FC8021.
- Philips Clinic s-bag □ sintetičke vrećice odlične filtracije dostupne su pod brojem FC8022.
- Philips Anti-odour s-bag □ sintetičke vrećice za prašinu dostupne su pod brojem FC8023.
- Vrećice za prašinu za višekratnu upotrebu (samo neke države) dostupne su pod kodom 4322 004 93370.

Napomena: Posjetite www.s-bag.com kako biste saznali više informacija o s-bag vrećici.

Naručivanje filtera i dodatnog pribora

- HEPA ispušni filteri dostupni su pod brojem FC8070.

Spremanje

1 Isključite i iskopčajte aparat.

2 Pritisnite gumb za namotavanje kabela (Sl. 30).

3 Aparat stavite u uspravan položaj. Kako biste usisnu četku pričvrstili na aparat, vodilicu na njoj umetnite u zaustavni utor.

Napomena: Kako biste osigurali stabilan položaj za spremanje teleskopske cijevi, podesite je na najmanju duljinu.

Zaštita okoliša

- Aparat koji se više ne može koristiti nemojte odlagati s uobičajenim otpadom iz kućanstva, nego ga odnesite u predviđeno odlagalište na recikliranje. Time ćete pridonijeti očuvanju okoliša (Sl. 31).

Jamstvo i servis

U slučaju da vam je potreban servis ili informacija ili imate neki problem, posjetite web-stranicu tvrtke Philips, www.philips.com, ili se obratite centru za potrošače tvrtke Philips u svojoj državi (broj telefona nalazi se u priloženom međunarodnom jamstvu). Ako u vašoj državi ne postoji centar za potrošače, obratite se lokalnom prodavaču proizvoda tvrtke Philips.

Rješavanje problema

1 Usisna snaga nije dovoljna

- Vrećica za prašinu je možda puna.

Ako je potrebno, ispraznite vrećicu za prašinu.

- Možda je potrebno očistiti ili zamijeniti filtere.

Ako je potrebno, očistite ili zamijenite filtere.

- Možda je otvoren klizač za reguliranje snage usisavanja na rukohvatu.

Zatvorite klizač.

- Možda je elektronički regulator usisne snage postavljen na postavku za nisku snagu.

Postavite regulator na višu postavku.

- Možda su četka, cijev ili crijevo začepjeni. (Sl. 32)

Kako biste uklonili smetnju, odvojite začepljeni dio i spojite ga (što je dalje moguće) obrnuto na usisavač. Uključite usisavač tako da zrak prolazi kroz začepljeni dio u suprotnom smjeru.

2 Samo neki modeli: dlake su zamršene oko četke unutar mini turbo četke.

- Očistite mini turbo četku. Pogledajte poglavlje "Čišćenje", odjeljak "Čišćenje mini turbo četke".

Bevezetés

Gratulálunk a termék megvásárlásához és üdvözljük a Philips világában! Annak érdekében, hogy a Philips által kínált lehetőségeket a lehető legteljesebb mértékben igénybe vehesse, regisztrálja a terméket a www.philips.com/welcome oldalon.

Általános leírás (ábra 1)

- 1 Fedél
- 2 Be-/kikapcsoló gomb
- 3 Porzsáktelítettség-jelző
- 4 Elektronikus szívóerő-szabályzó
- 5 Vezeték-felcsévéző gomb
- 6 Hátsó kerék
- 7 Csőcsatlakozó
- 8 A csőcsatlakozás nyílása
- 9 Fedélkioldó fül
- 10 Fogantyú
- 11 Porzsáktartó
- 12 Porzsák
- 13 Motorvédő szűrő
- 14 Forgókerék
- 15 Típusazonosító tábla
- 16 Tárolónyílás
- 17 HEPA kimeneti levegőszűrő
- 18 Szőnyeg / kemény padló billenőkapcsoló
- 19 Kombinált szívófej
- 20 Pihenőállás nyílása
- 21 Hálózati kábel csatlakozódugóval
- 22 Kimeneti levegőszűrő rács
- 23 Réstisztító szívófej
- 24 Kis szívófej
- 25 Teleszkópos cső
- 26 Szívófej kemény padlóhoz (kizárólag bizonyos típusoknál)
- 27 Kis kefe
- 28 Tartozéktartó
- 29 Markolattal és szívóerő-csúszkával ellátott cső
- 30 Mini turbó kefe (csak bizonyos típusoknál)

Fontos!

A készülék első használata előtt figyelmesen olvassa el a használati útmutatót, és őrizze meg későbbi használatra.

Vigyázat!

- Víz vagy más folyadék, gyúlékony anyag vagy még ki nem hűlt hamu felszívása tilos!

Figyelmeztetés

- A készülék csatlakoztatása előtt ellenőrizze, hogy a rajta feltüntetett feszültség egyezik-e a helyi hálózatával.
- Ne használja a készüléket, ha a hálózati csatlakozó kábel, csatlakozó dugó, illetve a készülék hibás vagy sérült.
- Ha a hálózati kábel meghibásodik, a kockázatok elkerülése érdekében Philips szakszervizben vagy hivatalos szakszervizben ki kell cserélni.

- A készülék használatát nem javasoljuk csökkent fizikai, érzékelési, szellemi képességekkel rendelkező, tapasztalatlan vagy kellő ismerettel nem rendelkező személyeknek (beleértve a gyermekeket is), csak a biztonságukért felelős személy felvilágosítása után, felügyelet mellett.
- Vigyázzon, hogy gyermekek ne játsszanak a készülékkel.
- Ne irányítsa a porszívócsövet, a szívócsövet vagy más tartozékot a szeméhez vagy a füléhez, és ne tegye a szájába, amikor az a porszívóhoz csatlakozik, és a porszívó be van kapcsolva.
- Ne használja a készüléket és a mini turbó keféket háziállatokon.
- Tisztítás vagy karbantartás előtt a készülék csatlakozódugóját ki kell húznia a fali aljzatból.

Figyelmeztetés!

- Ne szívjon fel nagyobb tárgyakat, mivel ezek elzárhatják a levegő áramlását a csőben vagy a tömlőben.
- Ha a készüléket hamu, finom homok, mész, cementpor vagy hasonló anyagok felszívására használja, a porzsák és a motorvédő szűrő eldugulnak. Ha a szívóerő jelentős csökkenését tapasztalja, cserélje ki a porzsákat és tisztítsa meg a motorvédő szűrőt.
- A portartály cseréje, a szűrők kitisztítása, és a tartozékok fel- vagy leszerelése előtt mindig húzza ki a készülék csatlakozóját a fali aljzatból.
- Soha ne használja a készüléket porzsák vagy a motorvédő szűrő nélkül. Ettől károsodhat a motor, és lerövidül a készülék élettartama. Ajánlott a Philips s-bag  vagy Philips tartós porzsák használata.
- Zajszint: $L_c = 81 \text{ dB [A]}$

Elektromágneses mezők (EMF)

Ez a Philips készülék megfelel az elektromágneses mezőkre (EMF) vonatkozó szabványoknak. Amennyiben a használati útmutatóban foglaltaknak megfelelően üzemeltetik, a tudomány mai állása szerint a készülék biztonságos.

Előkészítés a használatra

Porszívócső

- 1** A porszívócsövet kattanásig tolja be a készülékbe (ábra 2).
- 2** A porszívócső leválasztásához nyomja meg a kioldógombokat (1), majd húzza ki a porszívócső csatlakozóját (2). (ábra 3)

Teleszkópos cső

- 1** A cső és a cső fogantyújának összeillesztéséhez helyezze be a keskeny részt a szélesebb részbe, és kissé fordítsa el (ábra 4).
A csöveket kissé elfordítva húzhatja szét.
- 2** Állítsa be a teleszkópos csövet a porszívózáshoz legkényelmesebb hosszúságra. Tolja el a csövön található kapcsolót (1), és nyomja az alsó csőrészt lefelé vagy húzza felfelé (2) (ábra 5).

Kombinált szívófej

- Használhatja a kombinált szívófejet a szőnyegen (behúzott kefével) vagy kemény padlón (kitolt kefével).
- Kemény padló tisztításához nyomja meg lábával a kombinált szívófejen lévő billenőkapcsolót úgy, hogy a kefe kiemelkedjen a szívófej burkolatából. (ábra 6)
 - Szőnyeg tisztításához nyomja a billenőkapcsolót a másik helyzetbe, hogy a kefe visszahúzódjon a burkolatba. (ábra 7)

Szívófej kemény padlóhoz (kizárólag bizonyos típusoknál)

- A kemény padlóhoz kialakított szívófejet kemény padlók kémélő tisztításához tervezték (ábra 8).

Tartozéktartó

A tartozéktároló egyidejűleg két tartozék tárolását teszi lehetővé.

- 1** Csatlakoztassa a tartozéktárolót a csőhöz (1), majd a porszívócsövet a tartozéktartóhoz (2) (ábra 9).
- 2** A tartozéktároló használatához egyszerűen nyomja a tartozékokat a tartóra (ábra 10).

Réstisztító szívófej, kis szívófej és kis méretű kefe

- 1** Csatlakoztassa a réstisztító szívófejet, a kis szívófejet vagy a kis kefét a cső fogantyújához vagy a csőhöz. Ehhez kissé elfordítva csúsztassa a fogantyút vagy a csövet a tartozékba. (ábra 11)
 - A réstisztító szívófejet szűk sarkok és nehezen elérhető helyek tisztítására használhatja.
 - A kis szívófej kis területek, például szék vagy heverő ülőfelületének tisztítására szolgál.
 - A kis kefét a számítógép vagy könyvespolcok stb. tisztítására használhatja.

Mini turbó kefe (csak bizonyos típusoknál)

A mini turbó kefét kifejezetten arra tervezték, hogy hatékonyan eltávolítsa a bútorokra és matracokra lerakódott állatszórt és szőszöket. A mini turbó kefe belsejében található kefe fellazítja a szórt az anyagon, amit a porszívó ezt követően felszív. A mini turbó kefe a cső fogantyújához vagy a teleszkópos csőhöz csatlakoztatható.

- 1** A mini turbó kefe felszereléséhez helyezze be azt a fogantyúba vagy a teleszkópos csőbe, és ezalatt kissé fordítsa el.
- 2** A mini turbó kefe eltávolítható, ha kissé elfordítja, majd kihúzza a fogantyúból vagy a teleszkópos csőből.

A készülék használata

Porszívózás

- 1** Húzza ki a készülék hálózati kábelét, és csatlakoztassa a hálózati csatlakozót a fali aljzatba.
- 2** A porszívó bekapcsolásához nyomja meg lábával a készülék tetején lévő be/ki gombot. (ábra 12)

Megjegyzés: Ha rövid szünetet szeretne tartani, illessze a szívófejet rögzítő sín segítségével a tárolóhoronyba, így a csövet kényelmes helyzetbe teheti (ábra 13).

Megjegyzés: A porszívót a készülék elején lévő fogantyúval szállíthatja (ábra 14).

A szívóteljesítmény beállítása

A szívóteljesítmény beállítása a következő módokon történhet:

- a markolaton található szívóerő-csúszkával, (ábra 15)
- a porszívón található elektronikus szívóerő-szabályzóval (ábra 16).

Tisztítás és karbantartás

Tisztítás vagy karbantartás előtt a készülék csatlakozódugóját ki kell húznia a fali aljzattól.

- 1** Bármely alkatrész leszerelése és megtisztítása előtt kapcsolja ki a készüléket és húzza ki a vezetékét a fali aljzattól.
- 2** A készüléket és annak alkatrészeit nedves ruhával tisztítsa.

A porszívó alkatrészeit nem szabad mosogatógépben tisztítani.

A HEPA kimeneti levegőszűrő tisztítása.

Az optimális teljesítmény fenntartása érdekében tisztítsa meg a HEPA szűrőt a porzsák cseréjekor.

- 1** A HEPA kimeneti levegőszűrő rács a fűleknél fogva, felfelé húzva távolítható el a készülékből (ábra 17).
- 2** Vegye ki a HEPA kimeneti levegőszűrőt.
- 3** Forró, lassan folyó csapvíz alatt öblítse le a HEPA kimeneti szűrő redőzött felét.
 - A szűrőt redőzött felével felfelé tartsa úgy, hogy a víz a redőkkel párhuzamosan folyjon, olyan szögben, hogy kimossa a redők közül a szennyeződést (ábra 18).
 - 180°-kal forgassa el a szűrőt, és engedjen rá vizet az ellenkező irányból is (ábra 19).
 - Folytassa, amíg a szűrő teljesen tiszta nem lesz.

A HEPA kimeneti szűrőt soha ne tisztítsa kefével (ábra 20).

Megjegyzés: Tisztítás után a szűrő ugyan nem kapja vissza eredeti színét, de szűrőtulajdonos helyreáll.

- 4** Alaposan rázza le a vizet a HEPA kimeneti szűrő felületéről. Várjon, amíg a HEPA kimeneti szűrő teljesen megszárad, mielőtt visszateszi a porszívóba.
- 5** Helyezze vissza a HEPA kimeneti levegőszűrőt a készülékbe.
- 6** A HEPA kimeneti levegőszűrő rács lezárásához először igazítsa be a rács felső részén található nyelveket a készüléken található nyílásokba (1), majd a fűleknél lefelé nyomva rögzítse a rácsot a helyére (2) (kattanást kell hallania) (ábra 21).

A motorvédő szűrő tisztítása

Az optimális teljesítmény fenntartása érdekében a motorvédő szűrőt legalább évente egy alkalommal tisztítsa meg.

- 1** A nyitáshoz húzza felfelé a burkolatot (ábra 22).
 - 2** Emelje ki a porzsáktartót a készülékből. (ábra 23)
- Ügyeljen, hogy a porzsák a készülékből való kiemeléskor függőlegesen álljon.
- 3** Húzza ki a szűrőtartót és a motorvédő szűrőt a készülékből. (ábra 24)
 - 4** Vegye ki a tartóból a motorvédő szűrőt, és szemetes fölért rázza ki.
 - 5** Helyezze a tartóba a szűrőt, majd csúsztassa vissza a tartót a készülékbe.
 - 6** Tegye vissza a porzsákat a készülékbe.

A mini turbó kefe tisztítása (csak bizonyos típusoknál)

A mini turbó kefe belsejében található kefe tisztításához kövesse az alábbi lépéseket.

- 1** Forgassa addig a mini turbó kefe belsejében található kefét, amíg nem látja a hornyot. Egy ollóval vágja le a forgókefére lerakódott hajszájakat, cérnaszálakat stb. (ábra 25)
- 2** Távolítsa el a keférol a szőszöket, hajszájakat és egyéb szennyeződéseket.

Csere

Tisztítás vagy karbantartás előtt a készülék csatlakozódugóját ki kell húznia a fali aljzatból.

A porzsák cseréje

- Cserélje ki a porzsákat amint a porzsáktelítettség jelző színe tartósan megváltozik, amikor a szívófej nincs a padlón (ábra 26).

1 Kapcsolja ki a készüléket, és húzza ki hálózati csatlakozódugóját.

2 A nyitáshoz húzza felfelé a burkolatot.

3 Emelje ki a porzsáktartót a készülékből.

Ügyeljen, hogy a porzsák a készülékből való kiemeléskor függőlegesen álljon.

4 Húzza a karton nyelvet a porzsák tartóból történő eltávolításához (ábra 27).

▶ Eközben a porzsák automatikusan lezáródik.

5 Tolja be az új porzsák karton előlapját a porzsáktartó két hornyába, amennyire csak lehetséges. (ábra 28)

6 Tegye vissza a porzsáktartót a porszívóba (ábra 29).

Megjegyzés: Ha nem helyezett be porzsákot, a fedél nem zárul be.

7 A fedél lezárásához nyomja le azt.

A HEPA kimeneti levegőszűrő cseréje

Szűrőcsere előtt mindig húzza ki a készülék vezetékét a fali aljzatból.

Évente cserélje ki a HEPA kimeneti szűrőt.

- Régi szűrő eltávolításához és új szűrő behelyezéséhez kövesse a „Tisztítás és karbantartás” fejezet „A HEPA kimeneti szűrők tisztítása” c. rész a szűrők kivételére és behelyezésére vonatkozó utasításait.

Porzsák rendelése

- Philips Classic s-bag □ szintetikus porzsákok FC8021 típuszámon kaphatók.
- Philips Clinic s-bag □ magas szűrőképességű szintetikus porzsákok FC8022 típuszámon kaphatók.
- Philips Anti-Odour s-bag □ szintetikus porzsákok FC8023 típuszámon kaphatók.
- Tartós porzsákok (csak egyes országokban) a 4322 004 93370-es cikkszámra kaphatók.

Megjegyzés: Kérjük, keresse fel a www.s-bag.com címet az s-bag porzsákkal kapcsolatos további információkkal kapcsolatban.

Szűrők és tartozékok rendelése

- HEPA kimeneti levegőszűrők az FC8070 típuszámon rendelhetők.

Tárolás

1 Kapcsolja ki a készüléket, és húzza ki hálózati csatlakozódugóját.

2 Húzza vissza a hálózati kábelt a vezeték-felcsévelő gomb megnyomásával (ábra 30).

3 Állítsa fel a porszívót, és illessze a szívófejet a rögzítőcsín segítségével a készülék alján lévő tároló nyílásba.

Megjegyzés: A teleszkópos cső biztos tárolásához állítsa a szívócsövet a lehető legrövidebbre.

Környezetvédelem

- A feleslegessé vált készüléket szelektív hulladékként kell kezelni. Kérjük, hivatalos újrahasznosító gyűjtőhelyen adja le, így hozzájárul a környezet védelméhez (ábra 31).

Jótállás és szerviz

Ha javításra vagy információra van szüksége, vagy ha valamilyen probléma merült fel, látogasson el a Philips honlapjára (www.philips.com), vagy forduljon az adott ország Philips vevőszolgálatához (a telefonszámot megtalálja a világszerte érvényes garancialevélen). Ha országában nem működik ilyen vevőszolgálat, forduljon a Philips helyi szaküzletéhez.

Hibaelhárítás

1 A szívóerő nem elegendő.

- Lehetséges, hogy a porzsák megtelt.

Szükség esetén ürítse ki a porzsákat.

- Lehetséges, hogy meg kell tisztítani vagy ki kell cserélni a szűrőket.

Szükség esetén tisztítsa meg vagy cserélje ki a szűrőket.

- Lehetséges, hogy a markolatra szerelt szívóerő-csúszka nyitva van.

Zárja le a csúszkát.

- Az elektronikus szívóerő-szabályzó feltehetően alacsony fokozatra van állítva.

Állítsa magasabb fokozatra a szabályozót.

- Lehetséges, hogy eltömődött a szívófej, a szívócső vagy a tömlő. (ábra 32)

Az eltömődés megszüntetéséhez válassza le az eltömődött elemet, és (lehetőség szerint) csatlakoztassa fordított irányban. Kapcsolja be a porszívót, és áramoltassa a levegőt fordított irányban, az eltömődött szakaszon át.

2 Csak bizonyos típusoknál: a mini turbó kefében található kefére szőrszálak csavarodtak.

- Tisztítsa meg a mini turbó keféjét. Lásd a „Tisztítás” c. fejezet „A mini turbó kefe tisztítása” c. részét.

Кіріспе

Өнімді сатып алуыңызбен құттықтаймыз және Philips компаниясына қош келдіңіз! Philips компаниясы ұсынатын қолдауды толығымен пайдалану үшін, өнімді www.philips.com/welcome веб-торабында тіркеңіз.

Жалпы сипаттама (Сурет 1)

- 1 Қақпақ
- 2 Қосу/өшіру түймесі
- 3 «Шаң дорбасы толы» көрсеткіші
- 4 Сору қуатын электронды басқару құралы
- 5 Қуат сымын жинау түймесі
- 6 Артқы дөңгелек
- 7 Шланг қосқышы
- 8 Шлангты жалғау тесігі
- 9 Қақпақты ашу түймесі
- 10 Сап
- 11 Шаң дорбасының ұстағышы
- 12 Шаң дорбасы
- 13 Моторды қорғау сүзгісі
- 14 Айналмалы дөңгелек
- 15 Ақпараттық тақтай
- 16 Сақтап қою ойығы
- 17 HEPA шығыс сүзгісі
- 18 Кілем/қатты еден параметрлеріне арналған педаль
- 19 Құрама саптама
- 20 Уақытша қою ойығы
- 21 Штепсельдік ұшы бар қуат сымы
- 22 Шығыс сүзгісінің торы
- 23 Саңылауларды тазалау саптамасы
- 24 Кішкене саптама
- 25 Жиналмалы түтік
- 26 Қатты бетті тазалайтын саптама (тек кейбір үлгілерде бар)
- 27 Кішкене щетка
- 28 Қосалқы құрал ұстағышы
- 29 Қол сабын және сору қуатын реттеу сырғытпасы бар шланг
- 30 Шағын турбо тарак (тек кейбір түрлерде)

Маңызды

Құралды қолданбас бұрын, осы пайдаланушы нұсқаулығын мұқият оқып шығып, болашақта анықтамалық құрал ретінде пайдалану үшін сақтап қойыңыз.

Қауіпті

- Шаңсорғышпен суды немесе басқа сұйықтықты сорғызуға болмайды. Тұтанғыш заттарды да сорғызуға болмайды, ал күлді тек суығаннан кейін сорғызу керек.

Абайлаңыз

- Құралды қоспас бұрын, онда көрсетілген кернеудің жергілікті желі кернеуіне сәйкес келетінін тексеріп алыңыз.
- Құралдың ток сымы, штепсельдік ұшы немесе құралдың өзі зақымданған болса, құралды қолданбаңыз.

- Қуат сымы зақымданған болса, қауіпті жағдай орын алмауы үшін, оны тек Philips компаниясында, Philips мақұлдаған қызмет орталығында немесе білікті мамандар ауыстыруы керек.
- Қауіпсіздігіне жауапты адамның қадағалауынсыз немесе құрылғыны пайдалану нұсқауларынсыз, физикалық және ойлау қабілеті шектеулі, сезімталдығы төмен, сондай-ақ білімі мен тәжірибесі аз адамдар (соның ішінде балалар) бұл құрылғыны қолданбауы керек.
- Балалардың құралмен ойнамауын қадағалаған жөн.
- Шлангты, түтікті немесе басқа қосалқы құралды көзге, құлаққа бағыттамаңыз, сондай-ақ шаңсорғыш қосулы, ал шланг шаңсорғышқа тағылып тұрғанда, ауызға салмаңыз.
- Осы құрылғы мен шағын турбо щетканы үй жануарларына қолданбаңыз.
- Құралды тазаламас немесе жөндемес бұрын, штепсельді розеткадан ажырату керек.

Ескерту

- Үлкен заттарды сорғызбаңыз, себебі олар түтік пен шлангтағы ауа ағынына кедергі жасауы мүмкін.
- Шаңсорғышты пайдаланып күл, топырақтың ұсақ түйіршіктерін, әк, цемент шаңын және осыған ұқсас заттарды сорғанда, шаң дорбасы мен моторды қорғайтын сүзгі бітеліп қалады. Сору қуатының қатты азайғаны байқалса, шаң дорбасын ауыстырып, моторды қорғайтын сүзгіні тазалаңыз.
- Шаң жинау дорбасын ауыстыру немесе сүзгілерді тазалау, сондай-ақ қосалқы құралдарды жалғау немесе ажырату алдында, құрылғыны розеткадан міндетті түрде ажыратып отырыңыз.
- Шаң дорбасы немесе моторды қорғайтын сүзгі болмаса, құралды қолданбаңыз. Бұл моторды зақымдап, жұмыс мерзімін қысқартуы мүмкін. Қос қабатты Philips s-bag  шаң дорбаларын ғана пайдалану ұсынылады.
- Шу деңгейі: $L_c = 81 \text{ dB(A)}$.

Электромагниттік өрістер (ЭМӨ)

Осы Philips құралы электромагниттік өрістерге (ЭМӨ) қатысты барлық стандарттарға сәйкес келеді. Осы пайдаланушы нұсқаулығы бойынша дұрыс қолданылса, бүгінгі таңдағы ғылыми дәлелдерге сәйкес, құрал пайдалану үшін қауіпсіз болып табылады.

Пайдалануға дайындау

Шланг

- 1 Шлангты жалғау үшін, оны құрылғының ішіне салып, итеріңіз («сырт» еткен дыбыс шығады) (Сурет 2).
- 2 Шлангты ажырату үшін, шешу түймелерін басып (1), шлангты қосу тесігінен шығарыңыз (2). (Сурет 3)

Жиналмалы түтік

- 1 Түтікті шлангтағы қол сабына жалғау үшін, тар бөлігін кең бөлігіне сәл бұрап енгізіңіз (Сурет 4).
Түтікті ажырату үшін, сәл бұрап тартыңыз.
- 2 Шаң сорғанда, жиналмалы түтікті ыңғайлы ұзындыққа келтіріңіз. Түтіктегі сырғытпаны басып (1), түтіктің төменгі бөлігін астына қарай итеріңіз немесе жоғары қарай тартыңыз (2) (Сурет 5).

Құрама саптама

Құрама саптаманы пайдаланып, кілемдерді (щетка қатарын ішіне кіргізіп) немесе қатты беттерді (щетка қатарын сыртқа шығарып) тазалауға болады.

- Қатты беттерді тазалағанда, щетка қатары саптамадағы орнынан шығып тұру үшін, құрама саптамадағы педальді аяқпен басыңыз. (Сурет 6)
- Кілемді тазалағанда, құрама саптамадағы педальді аяқпен тағы бір рет басса, щетка қатары қайтадан саптамадағы орнына кіреді. (Сурет 7)

Қатты бетті тазалайтын саптама (тек кейбір үлгілерде бар)

- Қатты беттерді тазалауға арналған саптама қатты беттерді оңай тазалайды (Сурет 8).

Қосалқы құрал ұстағышы

Қосалқы құрал ұстағышында бір уақытта екі қосалқы құралды сақтауға болады.

- 1 Қосалқы құрал ұстағышын түтікке жалғап (1), шлангты ұстағышқа жалғаңыз (2) (Сурет 9).
- 2 Қосалқы құралдарды ұстағышта сақтау үшін, ұстағыштың үстіне итеріп кигізіңіз (Сурет 10).

Саңылаулы саптама, кішкене саптама және кішкене щетка

- 1 Саңылауларды тазалау саптамасын, кішкене саптаманы немесе кішкене щетканы шлангтың қол сабына немесе түтікке жалғаңыз. Ол үшін, қол сабын немесе түтікті қосалқы құралға сәл бұрап енгізіңіз. (Сурет 11)
- Саңылауларды тазалау саптамасын тар бұрыш пен қол жетпейтін жерлерді тазалау үшін қолданыңыз.
- Кішкене саптаманы орындық немесе диван сияқты кішкентай жерді тазалау үшін пайдаланыңыз.
- Кішкене щетканы компьютер мен кітап сөрелерін тазалау үшін пайдаланыңыз.

Шағын турбо тарақ (тек кейбір түрлерде)

Шағын турбо щетка әсіресе жануар қылдарын және мамықтарды жиһаздан немесе матрастардан тиімді тазартуға арналған. Шағын турбо щетка ішіндегі бірегей щетка матаға жабысқан қылдарды босатып, шаңсорғышпен сорғызып алуға мүмкіндік береді. Шағын турбо щетканы шлангтың сабына немесе жиналмалы түтікке жалғауға болады.

- 1 Жалғау үшін, шағын турбо щетканы сапқа немесе жиналмалы түтікке кіргізіңіз де, сәл бұрап жіберіңіз.
- 2 Шағын турбо тарақты ажырату үшін оны саптан немесе телескопиялық түтіктен кішкене бұрап суырыңыз.

Құралды пайдалану

Шаңды сорғызу

- 1 Қуат сымын құралдан тартып шығарып, штепсельдік ұшын розеткаға жалғаңыз.
- 2 Құралдың жоғарғы жағындағы қосу/өшіру түймесін аяқпен басып, құралды қосыңыз. (Сурет 12)

Ескертпе. Бір сәтке үзіліс жасау қажет болса, түтікті ыңғайлы күйге уақытша қою үшін, саптаманың шығып тұрған жағын уақытша қою ойығына кіргізіп қойыңыз (Сурет 13).

Ескертпе. Шаңсорғышты алдыңғы жағында орналасқан тұтқасынан ұстап тасымалдауға болады (Сурет 14).

Сорғызу қуатын реттеу

Сору қуатын реттеу жолдары:

- қол сабындағы сору қуатын реттеу сырғытпасы арқылы; (Сурет 15)
- шаңсорғыштағы сору қуатының электронды басқару құралы арқылы (Сурет 16).

Тазалау және техникалық қызмет көрсету

Құралды тазаламас немесе жөндемес бұрын, штепсельді розеткадан ажырату керек.

- 1 Құралдың кез келген бөлшегін шешпес немесе тазаламас бұрын, құралды өшіріп, розеткадан ажыратыңыз.
- 2 Құралды және оның бөлшектерін дымқыл шүберекпен сүртіңіз.

Шаңсорғыштың ешбір бөлігін ыдыс жуғышта жууға болмайды.

HEPA шығыс сүзгісін тазалау

Жұмысты жақсарту үшін, HEPA сүзгісін шаң дорбасын әр ауыстырған сайын тазалап тұрыңыз.

- 1 HEPA шығыс сүзгісінің торын ашу үшін, тұтқаларынан ұстап, торды жоғары тартыңыз да, құралдан шығарыңыз (Сурет 17).
- 2 HEPA шығыс сүзгісін шығарыңыз.
- 3 HEPA шығыс сүзгісінің бүктелген жағын баяу ағып тұрған ыстық сумен шайыңыз.
 - Сүзгінің бүктелген жағын жоғары қаратып ұстап, суды бүктемесіне параллель етіп ағызыңыз. Сүзгіні ішіндегі жиналып қалған кір сумен бірге ағып кететіндей етіп ұстаңыз (Сурет 18).
 - Сүзгіні 180° бұрып, суды кері бағытта ағызып жіберіңіз (Сурет 19).
 - Сүзгі толық тазаланғанша, осы әрекетті қайталай беріңіз.

HEPA шығыс сүзгісін щеткамен тазалауға болмайды (Сурет 20).

Ескерте. Тазалап болғанда, сүзгінің бастапқы түсі қалпына келмегенімен, сүзу қуаты қалпына келеді.

- 4 HEPA шығыс сүзгісінің бетіндегі суды ақырын сілкіп жіберіңіз. HEPA шығыс сүзгісін қайтадан шаңсорғышқа салмас бұрын, толығымен кептіріп алыңыз.
- 5 Кепкен HEPA шығыс сүзгісін құралға қайта орнатыңыз.
- 6 HEPA шығыс сүзгісінің торын жабу үшін, алдымен тордың үстіңгі жағындағы шығыңқы жерлерді құралдағы ұяларға келтіріңіз (1). Одан кейін, тұтқаларды басып, торды орнына бекітіңіз (2) («сырт» еткен дыбыс шығады) (Сурет 21).

Моторды қорғайтын сүзгіні тазалау

Жұмысты жақсарту үшін, моторды қорғайтын сүзгіні жылына кемінде бір рет тазалау қажет.

- 1 Оны ашу үшін, қақпағын жоғары қарай тартыңыз (Сурет 22).
- 2 Шаң дорбасын ұстағышынан жоғары қарай тартып шығарып алыңыз. (Сурет 23)

Шаң сорғыш дорбаны құралдан алып жатқанда оны тік ұстаған жөн.

- 3 Моторды қорғайтын сүзгімен бірге сүзгі ұстағышын құралдан шығарып алыңыз. (Сурет 24)
- 4 Моторды қорғайтын сүзгіні ұстағыштан шығарыңыз. Тазалау үшін, оны қоқыс жәшігінің үстінен сілкіңіз.
- 5 Сүзгіні ұстағышқа орнатып, ұстағышты қайтадан құралға сырғытып кіргізіңіз.
- 6 Шаң дорбасының ұстағышын қайтадан құрылғыға салыңыз.

Шағын турбо щетканы тазалау (кейбір түрлерде ғана)

Шағын турбо щетканың ішіндегі щетканы келесі қадамдарды орындап тазалаңыз.

- 1 Ойығы өзіңізге қарағанша, шағын турбо щетканың ішіндегі щетканы бұраңыз. Щеткаға жиналып қалған шашты, жіптерді, т.б. қайшымен қиып алыңыз. (Сурет 25)
- 2 Түктерді, қылдарды және басқа кір заттарды щеткадан алыңыз.

Ауыстыру

Құралды тазаламас немесе жөндемес бұрын, штепсельді розеткадан ажырату керек.

Шаң дорбасын алмастыру

- «Шаң дорбасы толы» көрсеткішінің түсі тұрақты өзгеретін болса (яғни, саптама еденге тигізілмеген кезде де), шаң дорбасын ауыстыру керек (Сурет 26).

- 1 Құралды өшіріп, розеткадан ажыратыңыз.
- 2 Оны ашу үшін, қақпағын жоғары қарай тартыңыз.
- 3 Шаң дорбасын ұстағышынан жоғары қарай тартып шығарып алыңыз.

Шаң сорғыш дорбаны құралдан алып жатқанда оны тік ұстаған жөн.

- 4 Ұстағыштан толған шаң дорбасын шығару үшін, картон тілін тартыңыз (Сурет 27).
D Осы әрекет жасалғанда, дорба автоматты түрде жабылады.
- 5 Жаңа шаң дорбасының картон алдын дорба ұстағышының екі тесігіне барынша итеріп салыңыз. (Сурет 28)
- 6 Шаң дорбасы ұстағышын қайтадан шаң сорғышқа салыңыз (Сурет 29).

Ескертпе. Егер шаң дорбасы салынбаған болса, қақпақ жабылмайды.

- 7 Қақпақты басып жабыңыз.



HEPA шығыс сүзгісін ауыстыру

Сүзгіні алмастырмас бұрын, құралды, міндетті түрде, розеткадан ажыратыңыз.

HEPA шығыс сүзгісін әр 12 ай сайын ауыстырып тұрыңыз.

- Ескі сүзгіні шығарып, жаңасын орнату үшін, «Тазалау және техникалық қызмет көрсету» тарауының «HEPA шығыс сүзгісін тазалау» бөліміндегі сүзгілерді шығару және орнату нұсқауларын орындаңыз.

Шаң дорбаларына тапсырыс беру

- Philips Classic s-bag  синтетикалық шаң дорбаларға FC8021 үлгі нөмірі бойынша тапсырыс беруге болады.
- Philips Clinic s-bag  сүзудің жоғары деңгейін беретін синтетикалық шаң дорбаларға FC8022 үлгі нөмірі бойынша тапсырыс беруге болады.
- Philips Anti-odour s-bag  синтетикалық шаң дорбаларға FC8023 үлгі нөмірі бойынша тапсырыс беруге болады.
- Қайта қолдануға арналған шаң дорбаларына (тек кейбір елдерде) 4322 004 93370 үлгі нөмірі бойынша тапсырыс беруге болады.

Ескертпе. s-bag дорбалары туралы қосымша ақпарат алу үшін, www.s-bag.com сайтына өтіңіз.

Сүзгілер мен қосалқы құралдарға тапсырыс беру

- HEPA шығыс сүзгілерін FC8070 үлгі нөмірімен алуға болады.

Сақтау

- 1 Құралды өшіріп, розеткадан ажыратыңыз.
- 2 Қуат сымын жинау түймесін басып, сымды жинап алыңыз (Сурет 30).
- 3 Құралды тігінен қойыңыз. Саптаманы құралға бекіту үшін, саптаманың шығып тұрған жағын сақтап қою ойығына енгізіңіз.

Ескертпе. Жиналмалы түтікті құламайтындай етіп тұрғызу үшін, түтікті барынша қысқартыңыз.

Қоршаған орта

- Жарамдылық мерзімі аяқталғанда, құрылғыны тұрмыстық қоқыспен бірге тастамаңыз. Қайта өңдейтін арнайы жинау орнына тапсырыңыз. Бұл әрекет қоршаған ортаны сақтауға септігін тигізеді (Сурет 31).

Кепілдік және қызмет

Қызмет көрсету жұмыстары, ақпарат қажет болса немесе шешілмеген мәселе болса, Philips компаниясының www.philips.com веб-торабын қараңыз немесе еліңіздегі Philips тұтынушыларды қолдау орталығына хабарласыңыз (телефон нөмірін дүниежүзілік кепілдік кітапшасынан табуға болады). Еліңізде тұтынушыларды қолдау орталығы болмаған жағдайда, жергілікті Philips дилеріне хабарласыңыз.

Ақаулықтарды жою

1 Сору қуаты жеткіліксіз

- Мүмкін шаң дорбасы толып кеткен болар.
- Егер қажет болса, шаң дорбасының ішін босатыңыз.
- Сүзгіні тазалау немесе ауыстыру қажет болуы мүмкін.
- Қажет болса, сүзгілерді тазалаңыз немесе алмастырыңыз.
- Қол сабындағы сору қуатының сырғытпасы ашық қалған болуы мүмкін. Сырғытпаны жабыңыз.
 - Сору қуатының электронды басқару құралы төмен күйге орнатылған болуы мүмкін. Басқару құралын жоғары параметрге орнатыңыз.
 - Саптама, түтік немесе шланг бітеліп қалған болуы мүмкін. (Сурет 32)
- Тұрып қалған заттарды алып тастау үшін, бітеліп қалған бөлікті ажыратып, керісінше жалғаңыз (мүмкін болса). Шаңсорғышты қосып, тұрып қалған затты кері бағытта сорып, шығаруға болады.
- ### 2 Тек кейбір түрлерде: шағын турбо щетканың ішіндегі щеткаға шаш тұрып қалады.
- Шағын турбо щетканы тазалаңыз. «Тазалау» тарауындағы «Шағын турбо щетканы тазалау» бөлімін қараңыз.

Įvadas

Sveikiname įsigijus pirkinį ir sveiki atvykę į „Philips“! Norėdami naudotis visu „Philips“ palaikymu, savo gaminį registruokite adresu www.philips.com/welcome.

Bendrasis aprašymas (Pav. 1)

- 1 Dangtis
- 2 Įjungimo / išjungimo mygtukas
- 3 Pilno maišelio indikatorius
- 4 Elektroninis siurbimo galios regulatorius
- 5 Laido vyniojimo mygtukas
- 6 Galinis ratukas
- 7 Žarnos jungtis
- 8 Žarnos jungimo anga
- 9 Dangčio atlaisvinimo auselė
- 10 Rankena
- 11 Dulkių maišelio laikiklis
- 12 Dulkių maišelis
- 13 Apsauginis variklio filtras
- 14 Sukamasis ratukas
- 15 Informacijos apie tipą lentelė
- 16 Laikymo įpjova
- 17 HEPA išmetimo filtras
- 18 Svirtis kilimų / kietų grindų režimų nustatymams įjungti
- 19 Kombinuotas antgalis
- 20 Stovo įpjova
- 21 Maitinimo laidas su kištuku
- 22 Išmetimo filtro grotelės
- 23 Siauras antgalis
- 24 Mažas antgalis
- 25 Teleskopinis vamzdis
- 26 Antgalis kietoms grindims (tik specifiniuose modeliuose)
- 27 Šepetėlis
- 28 Priedų laikiklis
- 29 Žarna su rankena ir siurbimo galios slankikliu
- 30 Mažas „turbo“ šepetys (tik tam tikruose modeliuose)

Svarbu

Prieš pradėdami naudoti prietaisą atidžiai perskaitykite šį vartotojo vadovą ir saugokite jį, nes jo gali prireikti ateityje.

Pavojus

- Niekada nesiurbkite vandens ar kitų skysčių. Niekada nesiurbkite lengvai užsidegančių medžiagų ar nevisiškai atvėsusių pelenų.

Įspėjimas

- Prieš įjungdami prietaisą, patikrinkite, ar ant prietaiso nurodyta įtampa atitinka vietinio elektros tinklo įtampą.
- Nenaudokite prietaiso, jei maitinimo laidas, kištukas ar pats prietaisas yra pažeisti.
- Jei pažeistas maitinimo laidas, jį turi pakeisti „Philips“ darbuotojai, „Philips“ įgaliotasis techninės priežiūros centras arba kiti panašios kvalifikacijos specialistai, kitaip kyla pavojus.

- Šis prietaisas neskirtas naudoti asmenims (įskaitant vaikus) su ribotomis fizinėmis, sensorinėmis ar psichinėmis galimybėmis arba asmenims, neturintiems pakankamai patirties ir žinių, nebent juos prižiūri arba naudotis prietaisu apmoko už jų saugą atsakingas asmuo.
- Prižiūrėkite vaikus, kad jie nežaistų su prietaisu.
- Nenukreipkite žarnos, vamzdžio ar kito priedo į akis ar ausis, taip pat nekiškite į burną, kai jie prijungti prie dulkių siurblio, o dulkių siurblys įjungtas.
- Nenaudokite prietaiso ir mažo „turbo“ šepelio naminiams gyvūnams.
- Prieš valant prietaisą arba atliekant jo priežiūrą, kištukas turi būti ištrauktas iš maitinimo tinklo lizdo.

Dėmesio

- Neįtraukite didelių objektų, nes jie gali užkimšti oro tėkmę vamzdyje arba žaroje.
- Jei dulkių siurbliu siurbiate pelenus, smulkų smėlį, kalkes, cemento dulkes ir panašias medžiagas, gali užsikimšti dulkių talpos filtrų ir apsauginio variklio filtro poros. Pastebėję didelį siurbimo galios sumažėjimą, išvalykite dulkių maišelį ir apsauginį variklio filtrą.
- Prieš keisdami dulkių maišelį ar valydami filtrus ir uždėdami ar nuimdami priedus, visuomet išjunkite prietaisą iš maitinimo tinklo.
- Niekada nenaudokite prietaiso be dulkių maišelio arba variklio apsauginio filtro. Tai gali sugadinti variklį ir sutrumpinti prietaiso tarnavimo laiką. Patariame naudoti „Philips s-bag“ □ dulkių maišelius arba „Philips“ daugkartinio naudojimo dulkių maišelius.
- Triukšmo lygis: $L_c = 81 \text{ dB(A)}$

Elektromagnetiniai laukai (EML)

Šis „Philips“ prietaisas atitinka visus elektromagnetinių laukų (EML) standartus. Tinkamai eksploatuojant prietaisą pagal šiame vartotojo vadove pateiktus nurodymus, remiantis dabartine mokslinė informacija, jį yra saugu naudoti.

Paruošimas naudojimui

Žarna

- 1 Norėdami prijungti žarną, įkiškite ją į prietaisą (pasigirs spragtelėjimas) (Pav. 2).
- 2 Norėdami žarną atjungti, paspauskite atlaisvinimo mygtukus (1) ir ištraukite žarnos jungtį iš žarnos jungties angos (2). (Pav. 3)

Teleskopinis vamzdis

- 1 Norėdami vamzdį prijungti prie žarnos rankenos, siaurąją dalį įstatykite į plačiąją dalį ir šiek tiek pasukite (Pav. 4).
Vamzdžius atjungsite traukdami ir šiek tiek sukdami.
- 2 Teleskopinio vamzdžio patogiausią ilgį galėsite nustatyti siurbimo metu. Paslinkite vamzdžio (1) slankiklį, o apatinę vamzdžio dalį paspauskite žemyn arba patraukite ją į viršų (2) (Pav. 5).

Kombinuotas antgalis

Kombinuotą antgalį galite naudoti kilimams (su įtrauktu šepėčiu) arba kietų paviršių grindims (su šepėčiu) valyti.

- Valydami kietų paviršių grindis, ant siurbimo antgalio koją paspauskite svirtinį jungiklį, kad iš antgalio korpuso išlįstų šepetys. (Pav. 6)
- Norėdami valyti kilimą, paspauskite svirtinį jungiklį, esantį kitoje pusėje, kad šepetys pradingtų antgalio korpusu. (Pav. 7)

Antgalis kietoms grindims (tik specifiniuose modeliuose)

- Antgalis kietoms grindims skirtas švelniam kietų grindų valymui (Pav. 8).

Priedų laikiklis

Vienu metu priedų laikiklyje galite laikyti du priedus.

- 1** Prijunkite priedų laikiklį prie vamzdžio (1), tada prijunkite žarną prie priedų laikiklio (2) (Pav. 9).
- 2** Norėdami laikyti priedus priedų laikiklyje, įspauskite juos į laikiklį (Pav. 10).

Siauras antgalis, mažas antgalis ir mažas šepetys

- 1** Siaurą antgalį, mažą antgalį arba mažą šepetėlį prijunkite prie žarnos rankenos arba prie vamzdžio. Norėdami tai padaryti įkiškite rankeną ar vamzdį į priedą kiek sukdami. (Pav. 11)
- Siaurąjį antgalį naudokite, norėdami išsiurbti mažus kampus ar sunkiai pasiekiamas vietas.
 - Mažų antgaliu galima siurbti mažus plotus, pvz., kėdžių sėdynes ir sofas.
 - Mažų šepetėliu valykite kompiuterius, knygų lentynas ir t. t.

Mažas „turbo“ šepetys (tik tam tikruose modeliuose)

Mažas „turbo“ šepetys specialiai sukurtas tam, kad efektyviai išrinktų gyvūnų plaukus ir baldų bei čiužinių pūkus. Unikalus mažame „turbo“ šepetyje esantis šepetėlis pašalina plaukus iš audinių, o po to juos sutraukia dulkių siurblys. Mažą „turbo“ šepetį galima prijungti prie žarnos rankenos ar teleskopinio vamzdžio.

- 1** Norėdami pritvirtinti mažą „turbo“ šepetį, įkiškite jį į rankeną ar teleskopinį vamzdį ir kiek pasukite.
- 2** Norėdami nuimti mažą „turbo“ šepetį, ištraukite jį iš rankenos ar teleskopinio vamzdžio kiek sukdami.

Prietaiso naudojimas

Siurbimas

- 1** Ištraukite laidą iš prietaiso ir įkiškite kištuką į el. lizdą.
- 2** Norėdami įjungti prietaisą, koją paspauskite prietaiso viršuje esantį įjungimo / išjungimo mygtuką. (Pav. 12)

Pastaba: Jei norite trumpam sustoti, įterpkite antgalio briauną į stovo įpjovą ir pastatykite vamzdį į patogią padėtį (Pav. 13).

Pastaba: Dulkių siurbly galite nešti už rankenos, esančios prietaiso priekyje (Pav. 14).

Siurbimo galios reguliavimas

Siurbimo galią galite reguliuoti:

- siurbimo galios slankikliu ant rankenos, (Pav. 15)
- elektroniniu siurbimo galios regulatoriumi ant dulkių siurblio (Pav. 16).

Valymas ir priežiūra

Prieš valant prietaisą arba atliekant jo priežiūrą, kištukas turi būti ištrauktas iš maitinimo tinklo lizdo.

- 1** Prieš išimdami arba valydami dalis, visada išjunkite prietaisą ir ištraukite laidą iš tinklo.
- 2** Prietaisą ir jo dalis valykite drėgna šluoste.

Neplaukite dulkių siurblio dalių indaplovėje.

HEPA išmetimo filtro valymas.

Norėdami užtikrinti optimalų veikimą, po kiekvieno dulkių maišelio pakeitimo, išvalykite HEPA filtrą.

- 1** Norėdami atidaryti HEPA išmetimo filtro groteles suimkite auseles ir patraukite groteles į viršų bei išimkite jas iš prietaiso (Pav. 17).
- 2** Išimkite HEPA išmetimo filtrą.
- 3** Praskalaukite klostuotą HEPA filtro pusę po silpna karšta srove.
 - Laikykite filtrą taip, kad klostuota pusė būtų viršuje, o vanduo bėgtų lygiagrečiai į klostes. Laikykite filtrą tokiu kampu, kad vanduo išplautų purvą klosčių viduje (Pav. 18).
 - Pasukite filtrą 180 laipsnių kampu ir leiskite klostėse vandeniui bėgti priešinga kryptimi (Pav. 19).
 - Tęskite, kol filtras bus švarus.

Niekada nevalykite HEPA išmetimo filtro šepėčiu (Pav. 20).

Pastaba: Valymas neatkuria pradinės filtro spalvos, bet atkuria jo filtravimo galingumą.

- 4** Atsargiai nukratykite vandenį nuo HEPA išmetimo filtro paviršiaus. Leiskite HEPA išmetimo filtrui visiškai išdžiūti prieš įdėdami jį atgal į dulkių siurbį.
- 5** Įdėkite sausą HEPA išmetimo filtrą atgal į prietaisą.
- 6** Norėdami uždaryti HEPA išmetimo filtro groteles išlygiuokite auseles grotelių viršutinėje dalyje su prietaiso grioveliais (1). Tada paspauskite auseles žemyn, kol grotelės užsifiksuos vietoje (2) (pasigirs spragtelėjimas) (Pav. 21).

Apsauginio variklio filtro valymas

Norėdami užtikrinti optimalų veikimą apsauginį variklio filtrą valykite bent kartą per metus.

- 1** Atidarykite dangtį traukdami jį į viršų (Pav. 22).
 - 2** Iš prietaiso iškelkite dulkių maišelio laikiklį. (Pav. 23)
- Įsitikinkite, kad keldami iš prietaiso dulkių maišelį laikote vertikaliai.
- 3** Ištraukite filtro laikiklį su apsauginiu variklio filtru iš prietaiso. (Pav. 24)
 - 4** Iš laikiklio išimkite apsauginį variklio filtrą. Pakratykite variklio apsauginį filtrą virš šiukšlių dėžės, kad jį išvalytumėte.
 - 5** Įstatykite filtrą į laikiklį ir įstumkite filtro laikiklį atgal į prietaisą.
 - 6** Į prietaisą atgal įstatykite dulkių maišelio laikiklį.

Mažojo „turbo“ šepėčio valymas (tik tam tikruose modeliuose)

Norėdami valyti šepetį mažo „turbo“ šepėčio viduje, atlikite šiuos veiksmus:

- 1** Pasukite mažame „turbo“ šepetyje esantį šepetėlį taip, kad įpjova būtų atsukta į jus. Naudokite žirkles, kad nukirptumėte plaukus, siūlus ir visa kita, kas buvo surinkta ant šepėčio. (Pav. 25)
- 2** Nuo šepėčio nuimkite pūkus, plaukus ir kitus nešvarumus.

Pakeitimas

Prieš valant prietaisą arba atliekant jo priežiūrą, kištukas turi būti ištrauktas iš maitinimo tinklo lizdo.

Dulkių maišelio keitimas

- Dulkių maišelį keiskite, kai tik pasikeičia pilno dulkių maišelio indikatorius spalva, t. y. net ir tada, kai antgalis nėra prispaustas prie grindų (Pav. 26).

1 Išjunkite aparatą ir ištraukite maitinimo laidą iš elektros tinklo.

2 Atidarykite dangtį traukdami jį į viršų.

3 Iš prietaiso iškelkite dulkių maišelio laikiklį.

Įsitikinkite, kad keldami iš prietaiso dulkių maišelį laikote vertikaliai.

4 Pilną dulkių maišelį iš laikiklio išimsite traukdami už kartoninės kilpelės (Pav. 27).

► Kai tai padarysite, dulkių maišelis automatiškai užsisandarin.

5 Naujo maišelio kartono priekį kuo giliau įstumkite į du griovelius maišelio laikiklyje. (Pav. 28)

6 Padėkite dulkių maišelio laikiklį atgal į dulkių siurbį (Pav. 29).

Pastaba: Jei nebuvo įdėtas joks dulkių maišelis, jūs negalėsite uždaryti dangčio.

7 Norėdami uždaryti dangtį, paspauskite jį žemyn.

HEPA išmetimo filtro keitimas.

Prieš keisdami filtrus, visada išjunkite prietaisą iš elektros tinklo.

Keiskite HEPA išmetimo filtrą kas 12 mėnesių.

- Norėdami išimti seną filtrą ir įdėti naują laikykitės filtrų išėmimo ir įdėjimo instrukcijų dalyje „HEPA išmetimo filtrų valymas“, skyriuje „Valymas ir priežiūra“.

Dulkių maišelių užsakymas

- „Philips Classic s-bag“ □ sintetinių dulkių maišelių tipo numeris FC8021.
- „Philips Clinic s-bag“ □ didžiausio filtravimo sintetinių dulkių maišelių tipo numeris FC8022.
- „Philips Anti-Odour s-bag“ □ sintetinių dulkių maišelių tipo numeris FC8023.
- Daugkartinio naudojimo maišeliai (tik kai kuriose šalyse), kodas 4322 004 93370.

Pastaba: Norėdami daugiau sužinoti apie sintetinių dulkių maišelį, apsilankykite adresu www.s-bag.com.

Filtrų ir priedų užsakymas

- HEPA išmetimo filtrų modelio numeris yra FC8070.

Laikymas

1 Išjunkite aparatą ir ištraukite maitinimo laidą iš elektros tinklo.

2 Paspauskite laido vyniojimo mygtuką, kad suvyniotumėte laidą (Pav. 30).

3 Prietaisą pastatykite statmenai. Norėdami prietaiso pritvirtinti antgalį, įstatykite antgalio briauną į laikymo įjovą.

Pastaba: Sureguliuavę vamzdį iki trumpiausio ilgo užtikrinsite, kad teleskopinis vamzdis pastatytas stabiliai.

Aplinka

- Susidėvėjusio prietaiso neišmeskite su įprastomis buitinėmis atliekomis, o nuneškite jį į oficialų surinkimo punktą perdirbti. Taip prisidėsite prie aplinkosaugos (Pav. 31).

Garantija ir techninė priežiūra

Prireikus techninio aptarnavimo paslaugų, informacijos arba jei iškilo problema, apsilankykite „Philips“ svetainėje adresu www.philips.com arba susisiekite su jūsų šalyje esančiu „Philips“ pagalbos vartotojams centru (jo telefono numerį rasite pasauliniame garantiniame lapelyje). Jei jūsų šalyje nėra pagalbos vartotojams centro, kreipkitės į vietinį „Philips“ platintoją.

Trikčių diagnostika ir šalinimas

1 Nepakankama siurbimo galia

- Gali būti, kad dulkių maišelis nėra pilnas.

Jei reikia, ištuštinkite dulkių maišelį.

- Galbūt reikia išvalyti arba pakeisti filtrus.

Jei reikia, išvalykite arba pakeiskite filtrus.

- Galbūt siurbimo galios slankiklis ant rankenos yra atviras.

Uždarykite slankiklį.

- Gali būti, kad elektroninis siurbimo galios reguliatorius nustatytas į mažą galią.

Reguliatoriumi nustatykite didesnę vertę.

- Galbūt užsikimšo antgaliai, vamzdis ar žarna. (Pav. 32)

Norėdami išimti susidariusį kamštį, išrinkite užsikimšusias dalis ir įstatykite jas (kiek įmanoma toliau) priešinga puse. Įjunkite dulkių siurbli, kad oras eitų per užsikimšusią dalį priešinga kryptimi.

2 Tik specifiniuose modeliuose: šepetyje mažo „turbo“ šepečio viduje prisivėlę plaukų.

- Išvalykite mažą „turbo“ šepetį. Žr. skyriaus „Valymas“ poskyrį „Mažojo „turbo“ šepečio valymas“.

Ievads

Apsveicam ar pirkumu un laipni lūdzam Philips! Lai pilnībā izmantotu Philips piedāvātā atbalsta iespējas, reģistrējiet izstrādājumu vietnē www.philips.com/welcome.

Vispārīgs apraksts (Zīm. 1)

- 1 Pārsegs
- 2 Ieslēgšanas/izslēgšanas poga
- 3 Putekļu maisiņa pilnuma indikators
- 4 Elektroniska sūkšanas jaudas vadība
- 5 Vada saritināšanas poga
- 6 Aizmugurējais ritenis
- 7 Šļūtenes savienotājs
- 8 Šļūtenes savienošanas atvere
- 9 Vāka atvēršanas poga
- 10 Rokturis
- 11 Putekļu maisiņa turētājs
- 12 Putekļu maisiņš
- 13 Motora aizsargfiltrs
- 14 Grozāmais ritenis
- 15 Modeļa plāksnīte
- 16 Glabāšanas nodalījums
- 17 HEPA izplūdes filtrs
- 18 Paklāja/cietu grīdas segumu iestatījumu uzgaļa slēdzis
- 19 Kombinētais uzgalis
- 20 Novietošanas vieta
- 21 Elektrības vads ar kontaktdakšu
- 22 Izplūdes filtra režģis
- 23 Šaurais uzgalis
- 24 Mazais uzgalis
- 25 Teleskopiskā caurule
- 26 Cietiem grīdas segumiem paredzēts uzgalis (tikai atsevišķiem modeļiem)
- 27 Mazā suka
- 28 Piederumu turētājs
- 29 Šļūtene ar rokturi un sūkšanas jaudas slēdzi
- 30 Mazā turbo suka (tikai atsevišķiem modeļiem)

Svarīgi!

Pirms ierīces lietošanas uzmanīgi izlasiet šo lietošanas pamācību un saglabājiet to, lai vajadzības gadījumā varētu ieskatīties tajā arī turpmāk.

Briesmas

- Nekādā gadījumā nesūciet ūdeni vai kādu citu šķidrumu. Nesūciet viegli uzliesmojošas vielas vai pelnus, ja tie nav atdzisuši.

Brīdinājums!

- Pirms ierīces pievienošanas elektrotīklam pārbaudiet, vai uz tās norādītais spriegums atbilst elektrotīkla spriegumam jūsu mājā.
- Nelietojiet ierīci, ja ir bojāts elektrības vads, kontaktdakša vai pati ierīce.
- Ja elektrības vads ir bojāts, tas jānomaina Philips pilnvarota tehniskās apkopes centra darbiniekiem vai līdzīgi kvalificētām personām, lai izvairītos no briesmām.

- Šo ierīci nedrīkst izmantot personas (tai skaitā bērni) ar fiziskiem, maņu vai garīgiem traucējumiem vai ar nepietiekamu pieredzi un zināšanām, kamēr par viņu drošību atbildīgā persona nav viņus īpaši apmācījusi šo ierīci izmantot.
- Jānodrošina, lai ar ierīci nevarētu rīkoties mazi bērni.
- Nevērsiet šļūteni, cauruli vai kādu citu piederumu pret acīm vai ausīm kā arī nelieciet tos savā mutē, kad tie ir pievienoti ieslēgtam puteklsūcējam.
- Nelietojiet ierīci un mazo turbo suku dzīvnieku kopšanai.
- Pirms ierīces tīrīšanas vai apkopes, kontaktdakšai jābūt izņemtai no rozetes.

Ievērībai

- Neiesūciet lielus priekšmetus, jo tas var nosprostot caurules vai šļūtenes gaisa plūsmu.
- Ja puteklsūcējs tiks lietots pelnu, smilts, kaļķa, cementa putekļu un līdzīgu vielu sūkšanai, putekļu maisiņa un motora aizsargfiltra poras aizsērēs. Ja pamanīsiet, ka sūkšanas jauda ievērojami samazinās, nomainiet putekļu maisiņu un iztīriet motora aizsargfiltru.
- Vienmēr pirms putekļu maisiņa nomainīšanas vai filtra tīrīšanas un piederumu pievienošanas vai noņemšanas atvienojiet ierīci no elektrotīkla.
- Nekādā gadījumā nelietojiet ierīci bez putekļu maisiņa vai motora aizsargfiltra. Šāda rīcība var radīt motora bojājumus un saīsināt ierīces darbību. Iesakām izmantot Philips S-bag  vai Philips atkārtoti izmantojamās putekļu maisiņus.
- Trokšņa līmenis: Lc = 81 dB(A)

Elektromagnētiskie lauki (EML)

Šī Philips ierīce atbilst visiem standartiem saistībā ar elektromagnētiskiem laukiem (EML). Ja rīkojaties atbilstoši un saskaņā ar šajā rokasgrāmatā sniegtajām instrukcijām, ierīce ir droši izmantojama saskaņā ar mūsdienās pieejamajiem zinātniskiem datiem.

Sagatavošana lietošanai

Šļūtene

- 1 Lai pievienotu šļūteni, iespiediet to ierīcē (atskan klikšķis) (Zīm. 2).
- 2 Lai šļūteni atvienotu, nospiediet atbrīvošanas pogas(1) un izvelciet šļūtenes savienotāju no šļūtenes pievienošanas atveres (2). (Zīm. 3)

Teleskopiskā caurule

- 1 Lai pievienotu cauruli pie šļūtenes roktura, šaurāko daļu ievietojiet platākajā daļā un nedaudz pagrieziet (Zīm. 4).
Lai cauruli atvienotu, pavelciet to, vienlaikus nedaudz pagriežot.
- 2 Sūkšanas laikā noregulējiet sev ērtāko teleskopiskās caurules garumu. Nospiediet caurules slēdslēdzi (1) un bīdiet caurules apakšdaļu lejup vai augšup (2) (Zīm. 5).

Kombinētais uzgalis

Kombinēto uzgali varat izmantot paklājam (ar ievilktiem sukās sariem) vai cietām grīdas virsmām (ar izvīzītiem sukās sariem).

- Lai tīrītu cietas grīdas virsmas, ar kāju bīdiet uzgaļa slēdzi, lai izbīdītu birsti no uzgaļa nodalījuma. (Zīm. 6)
- Lai tīrītu paklāju, bīdiet slēdzi uz otru pusi, lai ievilkto sukās uzgali. (Zīm. 7)

Cietiem grīdas segumiem paredzēts uzgalis (tikai atsevišķiem modeļiem)

- Cietiem grīdas segumiem paredzētais uzgalis piemērots cietu grīdas segumu tīrīšanai vieglajā režīmā (Zīm. 8).

Piederumu turētājs

Piederumu turētājā vienlaicīgi var uzglabāt divus piederumus.

- 1 Pievienojiet piederumu turētāju caurulei (1) un pēc tam — šļūteni piederumu turētājam (2) (Zīm. 9).
- 2 Lai uzglabātu piederumus tiem paredzētajā turētājā, uzspiediet tos uz turētāja (Zīm. 10).

Uzgalis grūti pieejamu vietu tīrīšanai, mazais uzgalis un suku uzgalis

- 1 Pievienojiet uzgali grūti pieejamu vietu tīrīšanai, mazo uzgali vai mazo suku pie šļūtenes roktura vai pie caurules. Lai to izdarītu, ievietojiet rokturi vai cauruli piederumā un nedaudz pagrieziet. (Zīm. 11)
 - Šauro uzgali izmantojiet šauru stūru un grūti pieejamu vietu tīrīšanai.
 - Izmantojiet mazo uzgali nelielu zonu tīrīšanai, piemēram, krēslu un dīvānu tīrīšanai.
 - Izmantojiet mazo suku uzgali datoru, grāmatu plauktu u.tml. vietu tīrīšanai.

Mazā turbo suka (tikai atsevišķiem modeļiem)

Mazā turbo suka ir īpaši piemērota efektīvai dzīvnieku apmatojuma un pūku noņemšanai no mēbelēm un matračiem. Mazajā turbo sukā iestrādātā unikālā suka atdala apmatojumu no materiāla, lai to varētu savākt putekļsūcējā. Mazo turbo suku var piestiprināt pie šļūtenes roktura vai pie teleskopiskās caurules.

- 1 Lai piestiprinātu mazo turbo suku, bīdīet to rokturī vai teleskopiskajā caurulē, vienlaikus nedaudz pagriezot.
- 2 Lai noņemtu mazo turbo suku, izvelciet to no roktura vai teleskopiskās caurules, nedaudz pagriezot.

Ierīces lietošana

Putekļsūcēja lietošana

- 1 Izvelciet elektrības vadu no ierīces un iespraudiet elektrības vada kontaktdakšu sienas kontaktlīzdā.
- 2 Ar pēdu nospiediet ieslēgšanas/izslēgšanas pogu ierīces augšpusē, lai ieslēgtu ierīci. (Zīm. 12)

Piezīme. Ja vēlaties uz brīdi pārtraukt darbu, ievietojiet izvirkzījumu uz uzgaļa novietošanas vietā, lai novietotu cauruli ērtā pozīcijā (Zīm. 13).

Piezīme. Putekļu sūcēju var pārnēsāt aiz roktura, kas atrodas ierīces priekšpusē (Zīm. 14).

Sūkšanas jaudas regulēšana

Sūkšanas jaudu var regulēt, izmantojot:

- sūkšanas jaudas slēdzi, kas atrodas uz roktura, vai (Zīm. 15)
- elektronisko sūkšanas jaudas vadību, kas atrodas uz putekļsūcēja (Zīm. 16).

Tīrīšana un kopšana

Pirms ierīces tīrīšanas vai apkopes, kontaktdakšai jābūt izņemtai no rozetes.

- 1 Pirms jebkuru daļu izņemšanas un tīrīšanas, izslēdziet ierīci un atvienojiet to no elektrotīkla.
- 2 Tīriet ierīci un tās daļas ar mitru lupatiņu.

Nemazgājiet putekļsūcēja daļas trauku mazgājamā mašīnā.

HEPA izplūdes filtra tīrīšana

Lai saglabātu optimālu ierīces darbību, tīriet HEPA filtru ik reizi, kad nomaināt putekļu maisiņu.

- 1** Lai atvērtu HEPA izplūdes filtra režģi, satveriet cilpas un velciet režģi uz augšu, lai izņemtu to no ierīces (Zīm. 17).
- 2** Izņemiet HEPA izplūdes filtru.
- 3** Izskalojiet HEPA izplūdes filtra gofrēto pusi karstā ūdenī tekošā krāna ūdenī.
 - Turiet filtru tā, lai gofrētā puse ir vērsta uz augšu un ūdens plūst paralēli filtra ielocēm. Turiet filtru tādā leņķī, lai ūdens aizskalo ielocēs esošos netīrumus (Zīm. 18).
 - Pagrieziet filtru par 180° un ļaujiet ūdenim plūst gar ielocēm pretējā virzienā (Zīm. 19).
 - Turpiniet šo procesu, līdz filtrs ir tīrs.

Nekādā gadījumā netīriet HEPA izplūdes filtru, izmantojot suku (Zīm. 20).

Piezīme. Tīrīšana neatjauno filtra oriģinālo krāsu, bet tā atjauno filtrācijas jaudu.

- 4** Rūpīgi nopuriniet ūdeni no HEPA izplūdes filtra virsmas. Ļaujiet HEPA izplūdes filtram pilnībā izžūt pirms ievietošanas atpakaļ putekļsūcējā.
- 5** Ievietojiet sausu HEPA izplūdes filtru atpakaļ ierīcē.
- 6** Lai aizvērtu HEPA izplūdes filtra režģi, vispirms novietojiet izciļņus, kas atrodas režģa augšpusē, vienā līmenī ar ierīces rievām (1). Tad spiediet leņķa pogas, līdz režģis tiek nostiprināts savā vietā (2) (atskan klikšķis) (Zīm. 21).

Motora aizsargfiltra tīrīšana

Lai nodrošinātu putekļsūcēja optimālu veiktspēju, motora aizsargfiltrs jātīra vismaz reizi gadā.

- 1** Pavērsiet vāku augšup, lai to atvērtu (Zīm. 22).
 - 2** Izņemiet putekļu maisiņa turētāju no ierīces. (Zīm. 23)
- Ņemot putekļu maisiņu ārā no ierīces, turiet to taisni.
- 3** Izvelciet filtra turētāju kopā ar motora aizsargfiltru no ierīces. (Zīm. 24)
 - 4** Izņemiet motora aizsargfiltru no ierīces. Izpuriniet filtru virs atkritumu tvertnes, lai to iztīrītu.
 - 5** Ievietojiet filtru turētājā un iebīdiet turētāju atpakaļ ierīcē.
 - 6** Ielieciet putekļu maisiņa turētāju atpakaļ ierīcē.

Mazās turbo sukas tīrīšana (tikai atsevišķiem modeļiem)

Lai tīrītu mazajā turbo sukā iestrādāto suku, nīkojieties, kā aprakstīts turpmāk.

- 1** Griežiet mazajā turbo sukā iestrādāto suku, līdz tās griešanas rievā ir vērsta pret jums. Izmantojiet šķēres, lai nogrieztu matus, diegus utt., kas saķērušies ap suku. (Zīm. 25)
- 2** Noņemiet pūkas, matus un citus netīrumus no sukas.

Rezerves daļas

Pirms ierīces tīrīšanas vai apkopes, kontaktdakšai jābūt izņemtai no rozetes.

Putekļu maisiņa nomainīšana

- Nomainiet putekļu maisiņu, tiklīdz norāde, ka putekļu maisiņš ir pilns, pastāvīgi izgaismojas citā krāsā, t. i., pat tad, kad uzgalis neatrodas uz grīdas (Zīm. 26).

- 1** Izslēdziet ierīci un atvienojiet to no elektrotīkla.

- 2** Pavērsiet vāku augšup, lai to atvērtu.
- 3** Izņemiet putekļu maisiņa turētāju no ierīces.

Ņemot putekļu maisiņu ārā no ierīces, turiet to taisni.

- 4** Izvelciet visu kartona birku, lai izņemtu pilno putekļu maisiņu no turētāja (Zīm. 27).
 ► Tādējādi putekļu maisiņš automātiski tiek cieši aizvērts.
- 5** Iebīdīet jaunā putekļu maisiņa kartona priekšpusi pēc iespējas dziļāk putekļu maisiņa turētāja rievās. (Zīm. 28)
- 6** Ievietojiet putekļu maisiņu atpakaļ putekļsūcējā (Zīm. 29).

Piezīme. Ja nav ievietots neviens putekļu maisiņš, jūs nevarat aizvērt vāku.

- 7** Nospiediet vāku uz leju, lai to aizvērtu.

HEPA izplūdes filtra nomainā

Pirms filtra nomaināšanas, vienmēr atvienojiet ierīci no elektrotīkla.

Nomainiet HEPA izplūdes filtru reizi gadā.

- Lai izņemtu veco filtru un ievietotu jaunu, ievērojiet filtru izņemšanas un ievietošanas norādījumus, kas sniegti nodaļas "Tīrīšana un apkope" sadaļā "HEPA izplūdes filtra tīrīšana".

Jaunu putekļu maisiņu iegāde

- Philips Classic s-bag □ sintētiskā putekļu maisiņu modeļa numurs ir FC8021.
- Philips Clinic s-bag □ augstas filtrācijas pakāpes sintētiskā putekļu maisiņa modeļa numurs ir FC8022.
- Philips Anti-Odour s-bag □ sintētiskā putekļu maisiņa modeļa numurs ir FC8023.
- Atkārtoti izmantojamo putekļu maisiņu (tikai dažās valstīs) koda numurs ir 4322 004 93370.

Piezīme. Lai iegūtu papildus informāciju par s-bag maisiņiem, dodieties uz www.s-bag.com.

Filtru un piederumu pasūtīšana

- HEPA izplūdes filtru modeļa numurs ir FC8070.

Uzglabāšana

- 1** Izslēdziet ierīci un atvienojiet to no elektrotīkla.
- 2** Nospiediet vada saritināšanas pogu, lai saritinātu elektrības vadu (Zīm. 30).
- 3** Novietojiet ierīci stateniskā stāvoklī. Lai ierīcei pievienotu uzgali, ievietojiet izvirkājumu uz uzgaļa tā glabāšanas vietā.

Piezīme. Lai nodrošinātu stabilu teleskopiskās caurules novietošanu, noregulējiet cauruli īsākajā garumā.

Vide

- Pēc ierīces darbmūža beigām neizmetiet to kopā ar sadzīves atkritumiem, bet nododiet oficiālā savākšanas punktā pārstrādei. Tādā veidā palīdzēsiet saudzēt vidi (Zīm. 31).

Garantija un tehniskā apkope

Ja nepieciešama apkope, informācija vai palīdzība, apmeklējiet Philips tīmekļa vietni www.philips.com vai sazinieties ar Philips klientu apkalpošanas centru savā valstī (tā tālruna numurs atrodams pasaules garantijas brošūrā). Ja jūsu valstī nav klientu apkalpošanas centra, vērsieties pie vietējā Philips preču izplatītāja.

Traulcējummeklēšana

1 Sūkšanas jauda nav pietiekama

- iespējams, putekļu maisiņš ir pilns.

Ja nepieciešams, iztukšojiet putekļu maisiņu.

- iespējams, filtrus ir jātīra vai jānomaina.

Ja nepieciešams, iztīriet vai nomainiet filtrus.

- iespējams, sūkšanas jaudas slēdzis uz roktura ir atvērts.

Noslēdziet slēdzi.

- iespējams, elektroniskajai sūkšanas jaudas vadībai ir iestatīts zemas jaudas iestatījums.

Iestatiet vadību jaudīgākā iestatījumā.

- iespējams, uzgalis, caurule un šļūtene ir aizsprostota. (Zīm. 32)

Lai iztīrītu aizsprostojumu, atvienojiet nosprostoto detaļu un pievienojiet to (pēc iespējas) otrādi.

Ieslēdziet putekļsūcēju, lai gaisa plūsma izsūktu aizsprostojumu radījušos materiālus pretējā virzienā.

2 Tikai atsevišķiem modeļiem: ap mazajā turbo sukā iestrādāto suku aptinas mati.

- Tādēļ mazā turbo suka ir jātīra. Skatiet nodaļas „Tīrīšana” sadaļu „Mazās turbo sukas tīrīšana”.

Wprowadzenie

Gratulujemy zakupu i witamy wśród użytkowników produktów Philips! Aby w pełni skorzystać z oferowanej przez firmę Philips pomocy, zarejestruj swój produkt na stronie www.philips.com/welcome.

Opis ogólny (rys. 1)

- 1 Pokrywa
- 2 Wylącznik
- 3 Wskaźnik zapelnienia worka na kurz
- 4 Elektroniczna regulacja mocy ssania
- 5 Przycisk zwijania przewodu sieciowego
- 6 Kółko tylne
- 7 Złączka węża
- 8 Otwór złączki węża
- 9 Zacisk zwalnający pokrywę
- 10 Uchwyt
- 11 Uchwyt worka na kurz
- 12 Worek na kurz
- 13 Filtr ochronny silnika
- 14 Kółko obrotowe
- 15 Tabliczka znamionowa
- 16 Szczelina do przechowywania
- 17 Filtr wylotowy HEPA
- 18 Przełącznik nasadki do ustawień na dywany/twarde podłogi
- 19 Nasadka uniwersalna
- 20 Szczelina mocująca
- 21 Przewód sieciowy z wtyczką
- 22 Kratka filtra wylotowego
- 23 Szczelinówka
- 24 Nasadka mała
- 25 Rura teleskopowa
- 26 Nasadka do twardych podłóg (tylko wybrane modele)
- 27 Szczotka mała
- 28 Uchwyt na akcesoria
- 29 Wąż z uchwytem i suwakiem mocy ssania
- 30 Mini-turboszczotka (tylko wybrane modele)

Ważne

Przed rozpoczęciem korzystania z urządzenia zapoznaj się dokładnie z jego instrukcją obsługi. Instrukcję warto też zachować na przyszłość.

Niebezpieczeństwo

- Nie wolno używać urządzenia do zasysania wody ani innych płynów. Nie wolno też zasysać gorącego popiołu.

Ostrzeżenie

- Przed podłączeniem urządzenia upewnij się, że napięcie podane na urządzeniu jest zgodne z napięciem w sieci elektrycznej.
- Nie używaj urządzenia, jeśli uszkodzona jest wtyczka lub samo urządzenie.
- Ze względów bezpieczeństwa wymianę uszkodzonego przewodu sieciowego należy zlecić autoryzowanemu centrum serwisowemu firmy Philips lub odpowiednio wykwalifikowanej osobie.

- Urządzenie nie jest przeznaczone do użytku przez osoby (w tym dzieci) o ograniczonych zdolnościach fizycznych, sensorycznych lub umysłowych, a także nieposiadające wiedzy lub doświadczenia w użytkowaniu tego typu urządzeń, chyba że będą one nadzorowane lub zostaną poinstruowane na temat korzystania z tego urządzenia przez opiekuna.
- Nie pozwalaj dzieciom bawić się urządzeniem.
- Nie kieruj węża, rury ani żadnego z pozostałych akcesoriów w stronę oczu lub uszu, ani też nie wkładaj ich do ust, jeśli podłączone są do włączonego odkurzacza.
- Nie używaj urządzenia ani mini-turboszczotki do czyszczenia zwierząt.
- Przed przystąpieniem do czyszczenia lub konserwacji urządzenia należy wyjąć wtyczkę z gniazdka elektrycznego.

Uwaga

- Zasypanie dużych przedmiotów może spowodować zatkanie rury lub węża.
- Kiedy używasz urządzenia do odkurzania popiołu, drobnego piasku, wapna, cementu i podobnych substancji, pory filtra pojemnika na kurz oraz filtra ochronnego silnika mogą zostać zatkane. Gdy zauważysz znaczny spadek mocy ssania, wymień worek na kurz i przeczyść filtr ochronny silnika.
- Zawsze pamiętaj o wyjęciu wtyczki urządzenia z gniazdka elektrycznego przed przystąpieniem do wymiany worka na kurz, czyszczenia filtrów oraz montażu lub zdejmowania akcesoriów.
- Nigdy nie korzystaj z urządzenia bez worka na kurz lub filtra ochronnego silnika. W przeciwnym wypadku może dojść do uszkodzenia silnika i skrócenia okresu eksploatacji urządzenia. Zalecamy używanie worków na kurz Philips s-bag  lub worków na kurz wielokrotnego użytku firmy Philips.
- Poziom hałasu: Lc = 81 dB (A)

Pola elektromagnetyczne (EMF)

To urządzenie firmy Philips spełnia wszystkie normy dotyczące pól elektromagnetycznych. Jeśli użytkownik odpowiednio się z nim obchodzi i używa go zgodnie z zaleceniami zawartymi w instrukcji obsługi, urządzenie jest bezpieczne w użytkowaniu, co potwierdzają wyniki aktualnych badań naukowych.

Przygotowanie do użycia

Wąż

- 1 Aby podłączyć wąż, wciśnij go do urządzenia (usłyszysz „kliknięcie”) (rys. 2).
- 2 Aby odłączyć wąż, naciśnij przyciski zwalniania (1) i wyciągnij złączkę węża z otworu (2). (rys. 3)

Rura teleskopowa

- 1 Aby połączyć rurę z uchwytem węża, włóż końcówkę węższą w szerszą, jednocześnie lekko ją obracając (rys. 4).
Aby odłączyć rurę, pociągnij ją i lekko ją obróć.
- 2 Ustaw najwygodniejszą do odkurzania długość rury teleskopowej. Naciśnij suwak na rurze (1) i wypchnij lub wyciągnij część rury znajdującą się na dole (2) (rys. 5).

Nasadka uniwersalna

Nasadka uniwersalna służy do odkurzania dywanów (pasek szczotki schowany) lub twardych podłóg (pasek szczotki wysunięty).

- Aby odkurzać twarde podłogi, naciśnij stopą przełącznik znajdujący się na górze nasadki uniwersalnej, tak aby pasek szczotki wysunął się z jej obudowy. (rys. 6)
- Aby odkurzać dywany, naciśnij przełącznik po drugiej stronie, tak aby pasek szczotki schował się z powrotem w obudowie nasadki. (rys. 7)

Nasadka do twardych podłóg (tylko wybrane modele)

- Nasadka do twardych podłóg umożliwia ich delikatne czyszczenie (rys. 8).

Uchwyt na akcesoria

W uchwycie na akcesoria można przechowywać jednocześnie dwa akcesoria.

- 1** Połącz uchwyt na akcesoria z rurą (1), a następnie podłącz wąż do uchwytu na akcesoria (2) (rys. 9).
- 2** Aby przechować akcesoria w uchwycie, wepchnij je do uchwytu (rys. 10).

Szczelinówka, mała nasadka i mała szczotka

- 1** Podłącz szczelinówkę, małą nasadkę lub małą szczotkę bezpośrednio do uchwytu węża lub do rury. Aby to zrobić, włóż uchwyt lub rurę teleskopową do akcesorium, lekko ją obracając. (rys. 11)
 - Szczelinówka służy do odkurzania narożników i innych trudno dostępnych miejsc.
 - Małej nasadki można używać do odkurzania niewielkich powierzchni, np. siedzisk krzeseł i kanap.
 - Mała szczotka służy do czyszczenia komputerów, półek na książki itp.

Mini-turboszczotka (tylko wybrane modele)

Mini-turboszczotka została opracowana tak, aby skutecznie zbierać sierść zwierząt i kłaczki kurzu z mebli i materaców. Wyjątkowa szczotka umieszczona w jej wnętrzu odkleja włosy z tkanin, umożliwiając zebranie ich przez odkurzacz. Mini-turboszczotkę można podłączyć do uchwytu węża lub rury teleskopowej.

- 1** Aby podłączyć mini-turboszczotkę, umieść ją w uchwycie lub w rurze teleskopowej, lekko ją obracając.
- 2** Aby odłączyć mini-turboszczotkę, wyciągnij ją z uchwytu lub z rury teleskopowej, lekko ją obracając.

Zasady używania

Odkurzanie

- 1** Wyciągnij przewód sieciowy z odkurzacza i włóż jego wtyczkę do gniazdka elektrycznego.
- 2** Naciśnij stopą wyłącznik znajdujący się na górnej części urządzenia, aby włączyć urządzenie. (rys. 12)

Uwaga: W przypadku przerwy w odkurzaniu rurę można ustawić w wygodnym położeniu, wsuwając krawędź mocującą na nasadce w szczelinę mocującą (rys. 13).

Uwaga: Odkurzacz można przenosić, chwytając za jego przedni uchwyt (rys. 14).

Regulacja mocy ssania

Do regulacji mocy ssania służy:

- suwak mocy ssania na uchwycie, (rys. 15)
- elektroniczne sterowanie mocą ssania na odkurzacz (rys. 16).

Czyszczenie i konserwacja

Przed przystąpieniem do czyszczenia lub konserwacji urządzenia należy wyjąć wtyczkę z gniazdka elektrycznego.

- 1** Przed demontowaniem i czyszczeniem jakichkolwiek części urządzenia należy wyłączyć urządzenie i wyjąć jego wtyczkę z gniazdka elektrycznego.

2 Urządzenie i jego części należy czyścić wilgotną szmatką.

Nie myj żadnych części odkurzacza w zmywarce.

Czyszczenie filtra wylotowego HEPA

Aby zachować optymalną pracę urządzenia, należy czyścić filtr HEPA przy każdym opróżnieniu worka na kurz.

1 Aby otworzyć kratkę filtra wylotowego HEPA, chwyć przyciski zwalniające i wyciągnij ją z urządzenia (rys. 17).

2 Wyjmij filtr wylotowy HEPA.

3 Oplucz poafaldowaną stronę filtra wylotowego HEPA pod gorącą, bieżącą wodą.

- Trzymaj filtr poafaldowaną stroną skierowaną w górę w taki sposób, aby woda spływała wzdłuż poafaldowań. Trzymaj filtr pod takim kątem, aby spływająca woda wymyła brud zalegający wewnątrz poafaldowań (rys. 18).
- Obróć filtr o 180° w taki sposób, aby woda spływała wzdłuż poafaldowań w przeciwnym kierunku (rys. 19).
- Kontynuuj tę czynność aż do wyczyszczenia filtra.

Nigdy nie czyść filtra wylotu HEPA za pomocą szczoteczki (rys. 20).

Uwaga: Czyszczenie nie przywraca oryginalnego koloru filtra, ale sprawia, że filtr odzyskuje moc filtrowania.

4 Ostrożnie wytrząśnij wodę z powierzchni filtra wylotowego HEPA. Pozostaw filtr do zupełnego wyschnięcia przed ponownym umieszczeniem go w odkurzaczu.

5 Włóż suchy filtr wylotowy HEPA z powrotem do urządzenia.

6 Aby zamknąć kratkę filtra wylotowego HEPA, ustaw występy górnej części kratki w jednej linii z gniazdami urządzenia (1). Następnie wciśnij przyciski zwalniające, aż kratka zostanie zablokowana w swoim miejscu (2) (usłyszysz „kliknięcie”) (rys. 21).

Czyszczenie filtra ochronnego silnika

Aby zachować optymalną pracę urządzenia, filtr ochronny silnika należy czyścić przynajmniej raz w roku.

1 Aby otworzyć pokrywę, pociągnij ją w górę (rys. 22).

2 Wyjmij uchwyt worka na kurz z urządzenia. (rys. 23)

Podczas wyjmowania worka z urządzenia należy trzymać go pionowo.

3 Wysuń uchwyt wraz z filtrem ochronnym silnika z urządzenia. (rys. 24)

4 Wyjmij z uchwytu filtr ochronny silnika i wyczyść go, potrząsając nim nad koszem na śmieci.

5 Zamontuj filtr w uchwycie i wsuń uchwyt filtra do urządzenia.

6 Włóż uchwyt worka na kurz z powrotem do urządzenia.

Czyszczenie mini-turboszczotki (tylko wybrane modele)

Aby wyczyścić szczotkę wewnątrz mini-turboszczotki, wykonaj poniższe czynności.

1 Obracaj szczotkę wewnątrz mini-turboszczotki, dopóki rowek na nożyczki nie znajdzie się naprzeciw Ciebie. Za pomocą nożyczek odetnij włosy, nitki itp., które nagromadziły się wokół szczotki. (rys. 25)

2 Usuń kłaczki kurzu, włosy i inne zabrudzenia ze szczotki.

Wymiana

Przed przystąpieniem do czyszczenia lub konserwacji urządzenia należy wyjąć wtyczkę z gniazdka elektrycznego.

Wymiana worka na kurz

- Wymień worek, gdy wskaźnik zapelnienia worka zmieni kolor na stałe, tzn. będzie zmieniony nawet wtedy, gdy nasadka nie znajduje się na podłodze (rys. 26).

1 Wyłącz urządzenie i wyjmij wtyczkę z gniazdka elektrycznego.

2 Aby otworzyć pokrywę, pociągnij ją w górę.

3 Wyjmij uchwyt worka na kurz z urządzenia.

Podczas wyjmowania worka z urządzenia należy trzymać go pionowo.

4 Wyjmij pełen worek z uchwytu, pociągając za tekturowy języczek (rys. 27).

Worek zostanie samoczynnie zamknięty.

5 Wsuń przednią ściankę nowego worka możliwie daleko w dwa rowki w uchwycie worka. (rys. 28)

6 Włóż uchwyt worka na kurz z powrotem do odkurzacza (rys. 29).

Uwaga: Nie można zamknąć pokrywy, jeśli nie został włożony worek na kurz.

7 Dociśnij pokrywę, aby ją zamknąć.

Wymiana filtra wylotowego HEPA

Przed wymianą filtra zawsze należy wyjąć wtyczkę urządzenia z gniazdka elektrycznego.

Filtr wylotowy HEPA wymieniaj co 12 miesięcy.

- Aby wyjąć stary filtr i umieścić w uchwycie nowy filtr; postępuj zgodnie z instrukcjami dotyczącymi usuwania i umieszczania filtrów zawartymi w części „Czyszczenie filtra wylotowego HEPA” w rozdziale „Czyszczenie i konserwacja”.

Zamawianie worków na kurz

- Worki syntetyczne Classic s-bag □ firmy Philips; dostępne pod numerem produktu: FC8021.
- Worki syntetyczne Clinic s-bag □ firmy Philips o wysokim stopniu filtracji; dostępne pod numerem produktu: FC8022.
- Worki syntetyczne Anti-odour s-bag □ firmy Philips neutralizujące nieprzyjemne zapachy; dostępne pod numerem produktu: FC8023.
- Worki na kurz wielokrotnego użytku (tylko w niektórych krajach) są dostępne pod numerem produktu 4322 004 93370.

Uwaga: Więcej informacji na temat worków s-bag znaleźć można na stronie internetowej www.s-bag.com.

Zamawianie filtrów i akcesoriów

- Filtry wylotowe HEPA mają numer katalogowy FC8070.

Przechowywanie

1 Wyłącz urządzenie i wyjmij wtyczkę z gniazdka elektrycznego.

2 Naciśnij przycisk zwijania przewodu sieciowego, aby zwinąć przewód (rys. 30).

3 Ustaw urządzenie w pozycji pionowej. Aby przymocować nasadkę do urządzenia, wsuń krawędź mocującą na nasadce w szczelinę do przechowywania.

Uwaga: Aby zapewnić stabilne przechowywanie rury teleskopowej, maksymalnie skróć jej długość.

Ochrona środowiska

- Zużytego urządzenia nie należy wyrzucać wraz z normalnymi odpadami gospodarstwa domowego — należy oddać je do punktu zbiórki surowców wtórnych w celu utylizacji. Stosowanie się do tego zalecenia pomaga w ochronie środowiska (rys. 31).

Gwarancja i serwis

W razie konieczności naprawy, jakichkolwiek pytań lub problemów prosimy odwiedzić naszą stronę internetową www.philips.com lub skontaktować się z Centrum Obsługi Klienta firmy Philips w danym kraju (numer telefonu znajduje się na ulotce gwarancyjnej). Jeśli w kraju Państwa zamieszkania nie ma takiego Centrum, o pomoc należy zwrócić się do sprzedawcy produktów firmy Philips.

Rozwiązywanie problemów

1 Moc ssania jest niewystarczająca.

- Być może worek na kurz jest pełny.

W razie potrzeby wymień worek.

- Być może zachodzi potrzeba wyczyszczenia lub wymiany filtrów.

W razie potrzeby wyczyść lub wymień filtry.

- Być może suwak mocy ssania na uchwycie jest otwarty.

Zamknij suwak.

- Być może wybrano niskie ustawienie elektronicznej regulacji mocy ssania.

Wybierz ustawienie większej mocy ssania.

- Być może nasadka, rura lub wąż są zatkane. (rys. 32)

Aby usunąć zator; odłącz zapchany element i (jeśli to możliwe) podłącz go odwrotną stroną. Włącz odkurzacz w celu wydmuchania zatykającego przedmiotu.

2 Tylko wybrane modele: włosy gromadzą się wokół szczotki znajdującej się wewnątrz mini-turboszczotki.

- Wyczyść mini-turboszczotkę. Patrz rozdział „Czyszczenie”, część „Czyszczenie mini-turboszczotki”.

Introducere

Felicitări pentru achiziție și bun venit la Philips! Pentru a beneficia pe deplin de asistența oferită de Philips, înregistrați-vă produsul la www.philips.com/welcome.

Descriere generală (fig. 1)

- 1 Husă
- 2 Butonul Pornit/Oprit
- 3 Indicator pentru sac de praf plin
- 4 Control electronic pentru puterea de aspirare
- 5 Butonul pentru rularea cablului
- 6 Roata posterioară
- 7 Conectorul pentru furtun
- 8 Orificiul pentru cuplarea furtunului
- 9 Siguranță pentru capac
- 10 Mâner
- 11 Suport sac de praf
- 12 Sacul de praf
- 13 Filtrul de protecție a motorului
- 14 Roata pivotantă
- 15 Plăcuța cu date de fabricație
- 16 Fantă pentru depozitare
- 17 Filtru de evacuare HEPA
- 18 Comutator pentru covor/parchet
- 19 Accesoriul mixt
- 20 Elementul de cuplare pentru depozitare
- 21 Cablu de alimentare cu ștecher
- 22 Grila filtrului de evacuare
- 23 Accesoriu pentru spații înguste
- 24 Cap de aspirare mic
- 25 Tub telescopic
- 26 Cap de aspirare pentru podele dure (doar anumite modele)
- 27 Peria mică
- 28 Suport pentru accesoriu
- 29 Furtun cu mâner și comutator pentru puterea de aspirare
- 30 Perie mini turbo (doar anumite modele)

Important

Citiți cu atenție acest manual de utilizare și păstrați-l pentru consultare ulterioară.

Pericol

- Nu utilizați aparatul pentru a aspira apă sau alte lichide. Nu aspirați niciodată substanțe inflamabile sau scrum, înainte ca acestea să se fi răcit.

Avertisment

- Înainte de a conecta aparatul, verificați dacă tensiunea indicată pe aparat corespunde tensiunii de alimentare locale.
- Nu utilizați aparatul dacă este deteriorat cablul de alimentare, ștecherul sau chiar aparatul.
- În cazul în care cablul de alimentare este deteriorat, acesta trebuie înlocuit întotdeauna de Philips, de un centru de service autorizat de Philips sau de personal calificat în domeniu, pentru a evita orice accident.

- Acest aparat nu trebuie utilizat de către persoane (inclusiv copii) care au capacități fizice, mentale sau senzoriale reduse sau sunt lipsite de experiență și cunoștințe, cu excepția cazului în care sunt supravegheați sau instruiți cu privire la utilizarea aparatului de către o persoană responsabilă pentru siguranța lor.
- Copiii trebuie supravegheați pentru a nu se juca cu aparatul.
- Nu îndreptați furtunul, tija sau orice alt accesoriu către ochi sau urechi, și nu îl introduceți în gură când este conectat la aspirator și acesta este pornit.
- Nu utilizați aparatul și peria mini-turbo pe animale de companie.
- Ștecherul trebuie scos din priză înainte de a curăța sau efectua lucrări de întreținere a aparatului.

Precauție

- Nu aspirați obiecte de dimensiuni mari, întrucât acestea pot bloca trecerea aerului prin tub sau furtun.
- Atunci când utilizați aspiratorul pentru a aspira scrum, nisip fin, var nestins, praf de ciment și alte substanțe similare, porii filtrelor sacului de praf și ai filtrului de protecție a motorului se înfundă. În cazul în care observați o scădere considerabilă a puterii de aspirare, curățați filtrele compartimentului pentru praf și filtrul de protecție a motorului.
- Scoateți întotdeauna aparatul din priză înainte de a înlocui sacul de praf sau de a curăța filtrele sau de a asambla sau dezasambla accesorii.
- Nu utilizați niciodată aparatul fără sacul de praf sau filtrul de protecție a motorului. Acest lucru poate deteriora motorul și scurta durata de viață de aparatului. Vă recomandăm să utilizați sacii de praf Philips s-bag □ sau sacii de praf reutilizabili Philips.
- Nivel de zgomot: Lc = 81 dB [A]

Câmpuri electromagnetice (EMF)

Acest aparat Philips respectă toate standardele referitoare la câmpuri electromagnetice (EMF). Dacă este manevrat corespunzător și în conformitate cu instrucțiunile din acest manual, aparatul este sigur conform dovezilor științifice disponibile în prezent.

Pregătirea pentru utilizare

Furtun

- 1 Pentru a conecta furtunul, apăsați-l în aparat ('click') (fig. 2).
- 2 Pentru a deconecta furtunul, apăsați butoanele de deblocare (1) și scoateți conectorul furtunului din orificiu (2). (fig. 3)

Tub telescopic

- 1 Pentru a conecta tubul pe mânerul furtunului, introduceți capătul îngust în cel mai larg, răsucind puțin (fig. 4).
Pentru a deconecta tubul, trageți răsucind puțin.
- 2 Ajustați tubul telescopic la dimensiunea cea mai comodă pentru aspirare. Apăsați comutatorul de pe tub (1) și împingeți segmentul inferior al tubului în jos sau trageți de acesta în sus (2) (fig. 5).

Accesoriul mixt

Puteți utiliza accesoriul mixt pe covor (cu peria retrasă) sau pe podele dure (cu peria desfăcută).

- Pentru a curăța podele dure, apăsați cu piciorul comutatorul de pe accesoriul mixt pentru a scoate peria din carcasa accesoriului. (fig. 6)
- Pentru a curăța covoare, apăsați comutatorul în partea opusă pentru a retrage peria în carcasa. (fig. 7)

Cap de aspirare pentru podele dure (doar anumite modele)

- Capul de aspirare pentru podele dure este conceput pentru curățarea delicată a podelelor dure (fig. 8).

Suport pentru accesoriu

Puteți depozita două accesorii simultan în suportul pentru accesorii.

- 1 Conectați suportul pentru accesorii la tub (1) și apoi conectați furtunul la suportul pentru accesorii (2) (fig. 9).
- 2 Pentru a depozita accesorii în suport, apăsați-le pe suport (fig. 10).

Accesoriul pentru spații înguste, capul de aspirare mic și peria mică

- 1 Conectați accesorii pentru spații înguste, capul de aspirare mic peria mică la mânerul furtunului sau la tub. Pentru aceasta, introduceți mânerul sau tubul în accesoriu, răsucind puțin. (fig. 11)
- Utilizați accesoriul pentru spații înguste pentru a curăța colțuri înguste sau locuri greu accesibile.
 - Utilizați capul de aspirare mic pentru a curăța suprafețe mici, de exemplu pentru scaune și canapele.
 - Utilizați peria mică pentru a curăța calculatoare, rafturi cu cărți etc.

Perie mini turbo (doar anumite modele)

Peria mini turbo este special concepută pentru strângerea eficientă a părului de animale și a scamelor de pe mobile și saltele. Peria unică din interiorul periei mini turbo desprinde firele de păr de pe material pentru a putea fi colectate de aspirator. Peria mini turbo poate fi montată pe mânerul furtunului sau pe tubul telescopic.

- 1 Pentru a atașa peria mini turbo, introduceți-o în mâner sau în tubul telescopic, răsucind puțin.
- 2 Pentru a demonta peria mini turbo, trageți-o din mâner sau din tubul telescopic, răsucind puțin.

Utilizarea aparatului

Aspirarea

- 1 Trageți cablul de alimentare din aparat și introduceți ștecherul în priză.
- 2 Apăsați cu piciorul butonul Pornit/Oprit din partea superioară a aparatului pentru a-l porni. (fig. 12)

Notă: Dacă doriți să luați o pauză, introduceți pintelul de pe marginea capului de aspirare în slotul de fixare, pentru a fixa tubul într-o poziție convenabilă (fig. 13).

Notă: Puteți transporta aspiratorul ținându-l de mânerul aflat în partea frontală a aparatului (fig. 14).

Reglarea puterii de aspirare

Puteți ajusta puterea de aspirare cu:

- comutatorul pentru puterea de aspirare de pe mâner (fig. 15).
- controlul electronic pentru puterea de aspirare de pe aspirator (fig. 16).

Curățare și întreținere

Ștecherul trebuie scos din priză înainte de a curăța sau efectua lucrări de întreținere a aparatului.

- 1 Înainte de a îndepărta sau curăța componente, opriți și scoateți din priză aparatul.
- 2 Curățați aparatul și părțile componente cu o cârpă umedă.

Nu curățați nicio componentă a aspiratorului în mașina de spălat vase.

Curățarea filtrului de evacuare HEPA

Pentru a menține performanța optimă, curățați filtrul HEPA de fiecare dată când înlocuiți sacul de praf.

- 1** Pentru a deschide grila filtrului de evacuare HEPA, apucați siguranțele și trageți grila în sus pentru a o scoate din aparat (fig. 17).
- 2** Îndepărtați filtrul de evacuare HEPA.
- 3** Spălați suprafața cutată a filtrului de evacuare HEPA sub un robinet cu apă caldă cu presiune redusă.
 - Țineți filtrul cu suprafața cutată în sus astfel încât apa să curgă paralel cu cutele. Țineți filtrul într-un unghi din care apa să poată spăla murdăria dintre cute (fig. 18).
 - Întoarceți filtrul cu 180° și lăsați apa să curgă peste cute în direcție opusă (fig. 19).
 - Continuați acest proces până ce filtrul este curat.

Nu curățați niciodată filtrul de evacuare HEPA cu o perie (fig. 20).

Notă: Curățarea nu readuce culoarea originală a filtrului, dar îi reface puterea de filtrare.

- 4** Scuturați cu grijă apa de pe suprafața filtrului de evacuare HEPA. Lăsați filtrul de evacuare HEPA să se usuce complet înainte de a-l pune înapoi în aspirator.
- 5** Așezați filtrul de evacuare HEPA uscat înapoi în aparat.
- 6** Pentru a închide grila filtrului de evacuare HEPA, aliniați mai întâi toartele de deasupra grilei cu fantele din aparat (1). Apoi apăsați toartele în jos până când grila se blochează (2) ('clic') (fig. 21).

Curățarea filtrului de protecție a motorului

Pentru a menține o performanță optimă, curățați filtrul de protecție a motorului cel puțin o dată pe an.

- 1** Trageți capacul în sus pentru a-l deschide (fig. 22).
 - 2** Scoateți suportul pentru sac din aparat. (fig. 23)
- Aveți grijă să țineți sacul în poziție verticală când îl scoateți din aparat.
- 3** Trageți suportul filtrului cu filtrul de protecție a motorului din aparat. (fig. 24)
 - 4** Scoateți filtrul de protecție al motorului din suport. Scuturați filtrul deasupra coșului de gunoi pentru a-l curăța.
 - 5** Puneți filtrul în suport și glisați suportul înapoi în aparat.
 - 6** Reintroduceți suportul sacului de praf în aparat.

Curățarea periei mini turbo (doar anumite modele)

Pentru a curăța peria din interiorul periei mini turbo, urmați pașii de mai jos.

- 1** Rotiți peria din interiorul periei mini turbo până când crestătura pentru tăiere este orientată spre dvs. Utilizați o foarfecă pentru a tăia firele de păr, ață etc. strânse în jurul periei rotative. (fig. 25)
- 2** Îndepărtați scamele, părul și praful de pe perie.

Înlocuirea

Ștecherul trebuie scos din priză înainte de a curăța sau efectua lucrări de întreținere a aparatului.

Înlocuirea sacului de praf

- Înlocuiți sacul de praf atunci când indicatorul pentru sac plin și-a schimbat culoarea definitiv, chiar dacă accesoriul nu este așezat pe podea (fig. 26).

1 Opriti și scoateți aparatul din priză.

2 Trageți capacul în sus pentru a-l deschide.

3 Scoateți suportul pentru sac din aparat.

Aveți grijă să țineți sacul în poziție verticală când îl scoateți din aparat.

4 Trageți de plăcuța de carton pentru a scoate sacul de praf din suport (fig. 27).

► Când faceți acest lucru, sacul de praf va fi sigilat automat.

5 Poziționați sacul nou cu plăcuța din carton în cele două șanțuri ale suportului pentru sac, împingându-l cât mai mult posibil. (fig. 28)

6 Puneți suportul sacului de praf înapoi în aspirator (fig. 29).

Notă: Dacă nu a fost introdus niciun sac de praf, nu puteți închide capacul.

7 Împingeți capacul în jos pentru a-l închide.



Înlocuirea filtrului de evacuare HEPA

Deconectați întotdeauna aparatul înainte de a înlocui filtrul.

Înlocuiți filtrul de evacuare HEPA la 12 luni.

- Pentru a îndepărta filtrul vechi și a așeza filtrul nou, urmați instrucțiunile pentru îndepărtarea și așezarea filtrelor din secțiunea 'Curățarea filtrului de evacuare HEPA' în capitolul 'Curățarea și întreținerea'.

Comandarea sacilor de praf

- Sacii din material sintetic Philips Classic s-bag  sunt disponibili sub numărul de cod FC8021.
- Sacii din material sintetic cu filtrare înaltă Philips Clinic s-bag  sunt disponibili sub numărul de cod FC8022.
- Sacii din material sintetic Philips Anti-odour S-bag  sunt disponibili sub numărul de cod FC8023.
- Sacii reutilizabili (doar în anumite țări) sunt disponibili sub numărul de cod 4322 004 93370.

Notă: Vizitați www.s-bag.com pentru informații suplimentare despre s-bag.

Comandarea filtrelor și a accesoriilor

- Filtrele de evacuare HEPA sunt disponibile cu numărul de model FC8070.

Depozitarea

1 Opriti și scoateți aparatul din priză.

2 Apăsăți butonul de rulare a cablului pentru a rula cablul (fig. 30).

3 Puneți aparatul în poziție verticală. Pentru a atașa accesoriul la aparat, introduceți pintenul de pe marginea accesoriului în slotul de fixare.

Notă: Pentru a vă asigura că tubul telescopic a fost depozitat stabil, reglați lungimea tubului la minim.

Protecția mediului

- Nu aruncați aparatul împreună cu gunoiul menajer la sfârșitul duratei de funcționare, ci predați-l la un punct de colectare autorizat pentru reciclare. În acest fel, veți ajuta la protejerea mediului înconjurător (fig. 31).

Garanție și service

Dacă aveți nevoie de service sau de informații sau dacă aveți o problemă, vizitați site-ul Web Philips la adresa www.philips.com sau contactați centrul Philips de asistență pentru clienți din țara dvs. (găsiți numărul de telefon în garanția internațională). Dacă în țara dvs. nu există un astfel de centru, deplasați-vă la furnizorul dvs. Philips local.

Depanare

1 Puterea de aspirare nu este suficient de mare

- Probabil că sacul de praf este plin.

Dacă este necesar, goliți sacul de praf.

- Probabil că filtrele necesită curățare sau înlocuire.

Dacă este necesar, curățați sau înlocuiți filtrele.

- Probabil că comutatorul pentru puterea de aspirare de pe mâner este deschis.

Închideți capacul.

- Probabil control electronic pentru puterea de aspirare este setat la o setare inferioară.

Setați o putere mai mare.

- Poate că accesoriul, tubul sau furtunul sunt blocate. (fig. 32)

Pentru a îndepărta blocajul, deconectați componenta înfundată și fixați-o (pe cât posibil) invers.

Poniți aspiratorul astfel încât blocajul să fie forțat în direcția opusă.

2 Doar anumite modele: firele de păr sunt încurcate pe perie în interiorul periei mini turbo.

- Curățați peria mini turbo. Consultați capitolul „Curățarea”, secțiunea „Curățarea periei mini turbo”.

Введение

Поздравляем с покупкой продукции Philips! Для получения полной поддержки, оказываемой компанией Philips, зарегистрируйте прибор на веб-сайте www.philips.com/welcome.

Общее описание (Рис. 1)

- 1 Крышка
- 2 Кнопка включения/выключения
- 3 Индикатор заполнения мешка для пыли
- 4 Электронный регулятор мощности всасывания
- 5 Кнопка для сматывания шнура
- 6 Заднее колесо
- 7 Разъем шланга
- 8 Отверстие для подсоединения шланга
- 9 Кнопка открывания крышки
- 10 Ручка
- 11 Держатель мешка для пыли
- 12 Мешок для пыли
- 13 Фильтр защиты электродвигателя
- 14 Шарнирное колесико
- 15 Заводская бирка
- 16 Отделения для хранения
- 17 Фильтр выходящего воздуха HEPA
- 18 Кулисный переключатель режима чистки ковра/твердого пола
- 19 Комбинированная насадка
- 20 Ячейка для закрепления трубки
- 21 Сетевой шнур с вилкой
- 22 Решетка фильтра выходящего воздуха
- 23 Щелевая насадка
- 24 Маленькая насадка
- 25 Телескопическая трубка
- 26 Насадка для твердых покрытий (только у некоторых моделей)
- 27 Маленькая щетка
- 28 Держатель для насадок
- 29 Шланг с рукояткой и регулятором мощности всасывания
- 30 Мини-насадка Turbo со щеткой (только некоторые модели)

Важная информация

Перед использованием прибора внимательно ознакомьтесь с руководством пользователя и сохраните его для дальнейшего использования в качестве справочного материала.

Опасно!

- Запрещается убирать пылесосом воду или другие жидкости. Запрещается применять пылесос для уборки огнеопасных веществ, а также неостывшего пепла.

Предупреждение.

- Перед подключением прибора убедитесь, что указанное на нем номинальное напряжение соответствует напряжению местной электросети.
- Не пользуйтесь прибором, если сетевой шнур, сетевая вилка или сам прибор повреждены.
- В случае повреждения сетевого шнура его необходимо заменить. Чтобы обеспечить безопасную эксплуатацию прибора, заменяйте шнур только в авторизованном сервисном центре Philips или в сервисном центре с персоналом аналогичной квалификации.

- Данный прибор не предназначен для использования лицами (включая детей) с ограниченными возможностями сенсорной системы или ограниченными умственными или физическими способностями, а также лицами с недостаточным опытом и знаниями, кроме как под контролем и руководством лиц, ответственных за их безопасность.
- Не позволяйте детям играть с прибором.
- Не направляйте и не прикладывайте шланг, трубку или насадки, подсоединенные к включенному пылесосу, к глазам, ушам или ко рту.
- Не подносите прибор и мини-насадку Turbo со щеткой к животным.
- Перед очисткой или выполнением технического обслуживания прибора всегда извлекайте вилку из розетки электросети.

Внимание!

- Не захватывайте пылесосом крупные предметы, поскольку это может помешать прохождению воздуха по трубке или шлангу.
- Во время уборки пылесосом пепла, мелкого песка, известки, цементной пыли и подобных веществ поры мешка для пыли и фильтра защиты электродвигателя могут засориться. При заметном снижении мощности всасывания замените мешок для пыли и фильтр защиты электродвигателя.
- Перед заменой мешков для пыли, очисткой фильтров, а также сборкой и разборкой деталей всегда отключайте прибор от сети.
- Запрещается пользоваться прибором без мешка для пыли или фильтра защиты электродвигателя. Несоблюдение этого условия может привести к повреждению двигателя и сокращению срока службы прибора. Рекомендуется использовать мешки для пыли Philips s-bag[®] или многоразовые мешки для пыли Philips.
- Уровень шума: L_c = 81 дБ(А)

Электромагнитные поля (ЭМП)

Данный прибор Philips соответствует стандартам по электромагнитным полям (ЭМП). При правильном обращении согласно инструкциям, приведенным в руководстве по эксплуатации, использование прибора безопасно в соответствии с современными научными данными.

Подготовка прибора к работе

Шланг

- 1** Чтобы подсоединить шланг, плотно вставьте его в корпус пылесоса (должен прозвучать щелчок) (Рис. 2).
- 2** Для отсоединения шланга нажмите на кнопки отсоединения (1) и вытащите разъем шланга из паза (2). (Рис. 3)

Телескопическая трубка

- 1** Чтобы присоединить трубку к рукоятке шланга, вставьте узкую секцию в более широкую и немного поверните ее (Рис. 4).
Для отсоединения трубки потяните за нее, одновременно немного поворачивая.
- 2** Выберите наиболее комфортную длину телескопической трубки. Сдвиньте переключатель вперед (1) и надавите на нижнюю часть трубки или потяните ее вверх (2) (Рис. 5).

Комбинированная насадка

Комбинированная насадка может использоваться для уборки ковров (с убранной внутрь узкой щеткой) или твердых полов (с выдвинутой узкой щеткой).

- При уборке твердых полов нажмите ногой на кулисный переключатель, расположенный на верхней части комбинированной насадки, чтобы выдвинуть из корпуса насадки узкую щетку. (Рис. 6)
- При уборке ковров нажмите на кулисный переключатель, чтобы убрать узкую щетку в корпус комбинированной насадки. (Рис. 7)

Насадка для твердых покрытий (только у некоторых моделей)

- Насадка для твердых покрытий предназначена для бережной очистки твердых напольных покрытий (Рис. 8).

Держатель для насадок

Держатель для насадок позволяет хранить сразу две насадки.

- 1** Подсоедините держатель для насадок к трубке (1), а затем подсоедините шланг к держателю для насадок (2) (Рис. 9).
- 2** Убирая насадки на хранение, поместите их в держатель (Рис. 10).

Щелевая насадка, маленькая насадка и маленькая щетка

- 1** Подсоедините щелевую насадку, маленькую насадку или щетку к рукоятке шланга или к трубке. Для этого вставьте насадку в рукоятку или трубку, слегка повернув ее. (Рис. 11)
- Для уборки в узких углах и труднодоступных местах пользуйтесь щелевой насадкой.
- Для уборки небольших участков, например сидений стульев или диванов, используйте маленькую насадку.
- Для очистки компьютеров, книжных полок и пр. используйте маленькую щетку.

Мини-насадка Turbo со щеткой (только некоторые модели)

Мини-насадка Turbo со щеткой предназначена для эффективного удаления шерсти и пуха с поверхности мебели и матрасов. Уникальная щетка внутри мини-насадки собирает шерсть с тканевых поверхностей, позволяя легко убрать ее при помощи пылесоса. Мини-насадку Turbo со щеткой можно подсоединить к рукоятке шланга или телескопической трубке.

- 1** Чтобы подсоединить мини-насадку Turbo, вставьте ее в рукоятку или телескопическую трубку, слегка поворачивая.
- 2** Чтобы отсоединить мини-насадку Turbo, слегка поверните ее и потяните с рукоятки или телескопической трубки.

Использование прибора

Порядок работы

- 1** Вытяните сетевой шнур из пылесоса и вставьте сетевую вилку в розетку электросети.
- 2** Включите прибор, нажав ногой кнопку включения/выключения на верхней панели. (Рис. 12)

Примечание При необходимости ненадолго прервать уборку вставьте ребро насадки в специальную ячейку, установив трубку в удобное положение (Рис. 13).

Примечание Пылесос можно переносить, взявшись за ручку, расположенную на передней стороне пылесоса (Рис. 14).

Регулировка мощности всасывания

Мощность всасывания можно регулировать с помощью:

- регулятора мощности всасывания на рукоятке; (Рис. 15)
- электронного регулятора силы всасывания на пылесосе (Рис. 16).

Очистка и уход

Перед очисткой или выполнением технического обслуживания прибора всегда извлекайте вилку из розетки электросети.

- 1** Перед очисткой любых частей прибора выключайте прибор и отсоединяйте его от электросети.
- 2** Очищайте прибор и его части влажной тканью.

Запрещается мыть какие-либо части пылесоса в посудомоечной машине.

Извлечение фильтра выходящего воздуха HEPA

Для поддержания оптимальной работы прибора очищайте фильтр HEPA каждый раз при замене мешка для пыли.

- 1** Чтобы открыть решетку фильтра выходящего воздуха HEPA, сожмите язычки, потяните решетку вверх и снимите ее с прибора (Рис. 17).
- 2** Извлеките фильтр выходящего воздуха HEPA.
- 3** Сполосните гофрированную сторону фильтра выходящего воздуха HEPA под слабой струей горячей воды.
 - Держите фильтр гофрированной стороной вверх, так чтобы струя воды была параллельна складкам. Держите фильтр под таким углом, чтобы вода вымывала грязь из складок (Рис. 18).
 - Поверните фильтр на 180° так, чтобы вода стекала по складкам в противоположном направлении (Рис. 19).
 - Продолжайте этот процесс до полной очистки фильтра.

Запрещается чистить фильтр выходящего воздуха HEPA щеткой (Рис. 20).

Примечание Очистка не возвращает фильтру первоначальный цвет, но возвращает мощность фильтрации.

- 4** Аккуратно стряхните воду с поверхности фильтра выходящего воздуха HEPA. Полностью просушите фильтр выходящего воздуха HEPA перед повторной установкой в пылесос.
- 5** Поместите сухой фильтр выходящего воздуха HEPA обратно в прибор.
- 6** Чтобы закрыть решетку фильтра выходящего воздуха HEPA, совместите выступы на верхней части решетки с отверстиями на приборе (1). Нажмите на выступы таким образом, чтобы решетка встала на место со щелчком (2) (Рис. 21).

Очистка фильтра защиты электродвигателя

Для поддержания оптимальной работы прибора очищайте фильтр защиты электродвигателя не реже одного раза в год.

- 1** Чтобы открыть крышку, потяните ее вверх (Рис. 22).
- 2** Выдвиньте держатель мешка для пыли из прибора, приподняв его. (Рис. 23)

Доставая мешок из пылесоса, держите его вертикально.

- 3** Извлеките держатель фильтра с фильтром защиты электродвигателя из прибора. (Рис. 24)
- 4** Снимите фильтр защиты электродвигателя с держателя. Потрясите фильтр над мусорным ведром.

5 Установите фильтр в держатель и вставьте держатель в прибор.

6 Установите мешок для пыли на место в прибор.

Очистка щетки мини-насадки Turbo (только для некоторых моделей)

Для очистки щетки мини-насадки Turbo выполните следующие действия.

1 Поворачивая щетку внутри мини-насадки Turbo, установите ее так, чтобы была видна прорезь. Разрежьте ножницами волосы, нитки и прочий мусор, скопившийся на щетке. (Рис. 25)

2 Удалите со щетки пыль, волосы и другой мусор.

Замена

Перед очисткой или выполнением технического обслуживания прибора всегда извлекайте вилку из розетки электросети.

Замена мешка для пыли

- Замену мешка для пыли следует производить, когда изменится цвет индикатора заполнения мешка, даже в тех случаях, когда насадка не используется для уборки (Рис. 26).

1 Выключите прибор и отключите его от электросети.

2 Чтобы открыть крышку, потяните ее вверх.

3 Выдвиньте держатель мешка для пыли из прибора, приподняв его.

Доставая мешок из пылесоса, держите его вертикально.

4 Чтобы извлечь заполненный мешок из держателя, потяните за картонный язычок (Рис. 27).

▶ При этом мешок для пыли автоматически закрывается.

5 Задвиньте переднюю часть картонного язычка нового мешка для пыли как можно глубже в два желобка держателя. (Рис. 28)

6 Вставьте держатель мешка для пыли в пылесос (Рис. 29).

Примечание Если мешок для пыли не установлен, закрыть крышку пылесоса нельзя.

7 Надавите на крышку вниз, чтобы закрыть ее.

Замена фильтра выходящего воздуха HEPA

Перед заменой фильтров обязательно отключите прибор от электросети.

Заменяйте фильтры выходящего воздуха HEPA каждые 12 месяцев.

- Инструкции по замене фильтров см. в разделе "Очистка фильтров выходящего воздуха HEPA" главы "Очистка и уход".

Заказ мешков для пыли

- Мешки для пыли из синтетических материалов Philips Classic s-bag ☐ можно заказать по каталогу под номером FC8021.
- Мешки для пыли высокой фильтрации из синтетических материалов Philips Clinic s-bag ☐ можно заказать по каталогу под номером FC8022.
- Поглощающие запах синтетические мешки для пыли Philips Anti-odour s-bag ☐ можно заказать по каталогу под номером FC8023.
- Мешки для пыли многократного использования (только в некоторых странах) имеют следующий номер по каталогу: 4322 004 93370.

Примечание Зайдите на веб-сайт www.s-bag.com для получения дополнительной информации о мешках s-bag.

Заказ фильтров и других запчастей

- Фильтры выходящего воздуха HEPA можно заказать под номером FC8070.

Хранение

- 1** Выключите прибор и отключите его от электросети.
- 2** Чтобы смотать сетевой шнур, нажмите на кнопку сматывания шнура (Рис. 30).
- 3** Установите пылесос в вертикальное положение. Для закрепления насадки на приборе вставьте ребро насадки в паз.

Примечание Для устойчивого положения телескопической трубки во время хранения выберите минимальную длину трубки.

Защита окружающей среды

- После окончания срока службы не выбрасывайте прибор вместе с бытовыми отходами. Передайте его в специализированный пункт для дальнейшей утилизации. Этим вы поможете защитить окружающую среду (Рис. 31).

Гарантия и обслуживание

Для получения дополнительной информации или обслуживания, а также в случае возникновения проблем посетите веб-сайт Philips www.philips.com или обратитесь в центр поддержки потребителей Philips в вашей стране (номер телефона центра указан на гарантийном талоне). Если подобный центр в вашей стране отсутствует, обратитесь в торговую организацию Philips.

Поиск и устранение неисправностей

1 Сила всасывания недостаточна.

- Возможно, мешок для пыли заполнен.
- При необходимости очистите мешок.
- Возможно, необходимо очистить или заменить фильтры.
- При необходимости очистите или замените фильтры.
- Возможно, регулятор мощности на рукоятке открыт.
- Закройте регулятор.
- Возможно, электронный регулятор мощности всасывания установлен на низкую мощность.
- Установите регулятор на более высокую мощность.
- Возможно, засорены насадка, трубка или шланг. (Рис. 32)
- Для удаления засора отсоедините засоренную деталь и присоедините ее (как можно плотнее) обратной стороной. Включите пылесос для продува засоренной детали в обратном направлении.

2 Только некоторые модели: волосы скапливаются вокруг щетки внутри мини-насадки Turbo.

- Очистите щетку мини-насадки Turbo. См. главу "Очистка", раздел "Очистка щетки мини-насадки Turbo".

Úvod

Gratulujeme Vám ku kúpe a vitajte medzi zákazníkmi spoločnosti Philips! Ak chcete využiť všetky výhody zákazníckej podpory spoločnosti Philips, zaregistrujte svoj výrobok na adrese www.philips.com/welcome.

Opis zariadenia (Obr. 1)

- 1 Kryt
- 2 Vypínač
- 3 Indikátor plného vrecka na prach
- 4 Elektronické ovládanie sacieho výkonu
- 5 Tlačidlo navíjania kábla
- 6 Zadné koliesko
- 7 Koncovka na pripojenie hadice
- 8 Otvor na pripojenie hadice
- 9 Uško na uvoľnenie krytu
- 10 Rúčka
- 11 Nosič vrecka na prach
- 12 Vrecko na prach
- 13 Ochranný filter motora
- 14 Otočné koliesko
- 15 Štítok s označením modelu
- 16 Drážka na uloženie
- 17 Výstupný filter HEPA
- 18 Kolískový prepínač na nastavenie pre koberec/pevnú podlahu
- 19 Kombinovaná hubica
- 20 Drážka na odkladanie
- 21 Siet'ový kábel so zástrčkou
- 22 Mriežka filtra na výstupe
- 23 Štrbinový nástavec
- 24 Malá hubica
- 25 Teleskopická trubica
- 26 Hubica na pevné podlahy (len niektoré modely)
- 27 Malá kefa
- 28 Nosič príslušenstva
- 29 Hadica s rukoväťou a ovládaním sacieho výkonu
- 30 Malá turbo kefa (len niektoré modely)

Dôležité

Pred použitím zariadenia si pozorne prečítajte tento návod na použitie a uschovajte si ho na použitie v budúcnosti.

Nebezpečenstvo

- Nikdy nevysávajte vodu ani iné kvapaliny. Nikdy nevysávajte horľavý materiál ani popol, kým nevychladne.

Varovanie

- Pred pripojením zariadenia skontrolujte, či sa napätie uvedené na zariadení zhoduje s napätím v sieti.
- Ak je poškodený kábel, zástrčka alebo samotné zariadenie, nepoužívajte ho.
- Poškodený siet'ový kábel smie vymeniť jedine personál spoločnosti Philips, servisného strediska autorizovaného spoločnosťou Philips alebo osoba s podobnou kvalifikáciou, aby nedošlo k nebezpečnej situácii.

- Spotrebič nie je určený na používanie osobami (vrátane detí) so zníženými fyzickými, zmyslovými alebo mentálnymi schopnosťami alebo s nedostatkom skúseností a vedomostí, pokiaľ im osoba zodpovedná za ich bezpečnosť neposkytuje dohľad alebo ich nepoučila o používaní spotrebiča.
- Deti musia byť pod dozorom, aby sa nehrali so zariadením.
- Ak je hadica, trubica alebo iné príslušenstvo pripojené ku vysávaču a vysávač je zapnutý, nikdy týmto príslušenstvom nemierte do očí alebo uší, ani ich nekladajte do úst.
- Zariadenie ani malú turbo kefu nepoužívajte na domáce zvieratá.
- Pred čistením alebo údržbou spotrebiča sa musí odpojiť zástrčka od elektrickej zásuvky.

Výstraha

- Nevysávajte veľké predmety, ktoré by mohli upchať prechod vzduchu v trubici alebo hadici.
- Keď použijete vysávač na vysávanie popola, jemného piesku, vápna, cementového prachu a podobných látok, póry vrečka na prach a ochranného filtra motora sa zanesú. Ak zistíte, že sa výrazne znižuje sací výkon, vymeňte vrečko na prach a očistite ochranný filter motora.
- Pred výmenou vrečka na prach, čistením filtrov alebo pripájaním a odpájaním príslušenstva zariadenie vždy odpojte zo siete.
- Zariadenie nikdy nepoužívajte bez vrečka na prach ani ochranného filtra motora. Mohli by ste tým poškodiť motor a skrátiť životnosť spotrebiča. Odporúčame používať vrečka na prach Philips s-bag  alebo vrečka na opakované použitie značky Philips.
- Deklarovaná hodnota emisie hluku je 81 dB(A), čo predstavuje hladinu A akustického výkonu vzhľadom na referenčný akustický výkon 1 pW.

Elektromagnetické polia (EMF)

Toto zariadenie značky Philips vyhovuje všetkým normám týkajúcim sa elektromagnetických polí (EMF). Ak budete zariadenie používať správne a v súlade s pokynmi v tomto návode na použitie, bude jeho použitie bezpečné podľa všetkých v súčasnosti známych vedeckých poznatkov.

Príprava na použitie

Hadica

- 1 Hadicu pripojíte k vysávaču tak, že ju pevne zasuniete (budete počuť „cvaknutie“) (Obr. 2).
- 2 Aby ste odpojili hadicu, zatlačte uvoľňovacie tlačidlá (1) a vytiahnite konektor hadice so spojovacieho otvoru hadice (2). (Obr. 3)

Teleskopická trubica

- 1 Aby ste pripojili trubicu k rukoväti hadice, vložte úzku časť do širšej a trochu ňou pootočte (Obr. 4).
Trubicu odpojte tak, že ju potiahnete a súčasne ju jemne pootočíte.
- 2 Teleskopickú trubicu nastavte na dĺžku, ktorá Vám počas vysávania najviac vyhovuje. Stlačte poistku na trubici (1) a spodnú časť trubice zatlačte nadol alebo ju potiahnite nahor (2) (Obr. 5).

Kombinovaná hubica

Kombinovanú hubicu môžete použiť na čistenie kobercov (so zatiahnutými štetinami kefy) alebo pevnej podlahy (s vysunutými štetinami kefy).

- Nohou zatlačte na kolískový prepínač na vrchu kombinovanej hubice, aby sa z odkladacieho priestoru v hubici vysunuli štetiny kefy na čistenie pevnej podlahy. (Obr. 6)
- Zatlačte na kolískový prepínač nachádzajúci sa na opačnej strane, aby sa štetiny kefy zasunuli späť do hubice. (Obr. 7)

Hubica na pevné podlahy (len niektoré modely)

- Hubica na pevné podlahy je navrhnutá na jemné čistenie pevných podláh (Obr. 8).

Nosič príslušenstva

Naraz môžete do nosiča odložiť dva kusy príslušenstva.

- 1** Nosič príslušenstva pripojte k trubici (1) a potom pripojte k nosiču príslušenstva hadicu (2) (Obr. 9).
- 2** Ak chcete odložiť príslušenstvo, stačí ho zatlačiť na miesto do nosiča príslušenstva (Obr. 10).

Štrbinový nástavec, malá hubica a malá kefa

- 1** Štrbinový nástavec, malú hubicu alebo malú kefu pripojte k rukoväti hadice alebo k trubici. Pri tomto postupe rukoväť alebo trubicu vložte do príslušenstva a mierne ňou otočte. (Obr. 11)
 - Štrbinový nástavec použite na čistenie úzkych rohov a ťažko dostupných miest.
 - Malú hubicu použite na čistenie malých plôch, napr. sedadiel stoličiek a pohoviek.
 - Malú kefu použite na čistenie počítačov, poličiek na knihy atď.

Malá turbo kefa (len niektoré modely)

Malá turbo kefa je špeciálne navrhnutá na účinné odstránenie zvieracích chlupov a chumáčov prachu z nábytku a matracov. Jedinečná kefka vnútri malej turbo kefy uvoľňuje vlasy z tkanín, aby sa dali ľahko povysávať vysávačom. Malú turbo kefu je možné pripevniť k rukoväti hadice alebo teleskopickej trubici.

- 1** Ak chcete malú turbo kefu pripevniť, zasuňte ju do rukoväti alebo teleskopickej trubice a mierne ňou otočte.
- 2** Ak chcete malú turbo kefu odpojiť, jemne ňou otočte a vytiahnite ju z rukoväte alebo teleskopickej trubice.

Použitie zariadenia

Vysávanie

- 1** Z vysávača vytiahnite kábel a jeho sieťovú zástrčku pripojte do siete.
- 2** Zariadenie zapnite pomocou nohy stlačením vypínača na vrchnej časti zariadenia. (Obr. 12)

Poznámka: Ak chcete vysávanie na chvíľku prerušiť, zasuňte výstupok na nástavci do drážky na odkladanie, aby ste trubicu odložili vo vhodnej polohe (Obr. 13).

Poznámka: Vysávač môžete prenášať pomocou rukoväte na prednej časti zariadenia (Obr. 14).

Nastavenie sacieho výkonu

Sací výkon môžete nastaviť pomocou:

- ovládania sacieho výkonu na rukoväti, (Obr. 15)
- elektronického ovládania sacieho výkonu na vysávači (Obr. 16).

Čistenie a údržba

Pred čistením alebo údržbou spotrebiča sa musí odpojiť zástrčka od elektrickej zásuvky.

- 1** Skôr ako vyberiete a vyčistíte ktorúkoľvek z častí, zariadenie vypnite a odpojte zo siete.
- 2** Zariadenie a jeho súčiastky očistite navlhčenou tkaninou.

Žiadnu časť vysávača nesmiete čistiť v umývačke na riad.

Čistenie výstupného filtra HEPA

Aby zostal zachovaný optimálny výkon zariadenia, filter HEPA vyčistíte pri každej výmene vrecka na prach.

- 1** Pri otvárani mriežky výstupného filtra HEPA chytíte ušká a mriežku vytiahnite zo zariadenia smerom nahor (Obr. 17).
- 2** Vyberte výstupný filter HEPA.
- 3** Stranu výstupného filtra HEPA so záhybmi opláchnite miernym prúdom horúcej vody.
 - Filter držte tak, aby bola strana so záhybmi vo vzpriamenej polohe a voda stekala rovnobežne so záhybmi. Filter držte pod takým uhlom, aby voda zmyla nečistoty zachytené v záhyboch (Obr. 18).
 - Otočte filter o 180° a nechajte vodu stekať pozdĺž záhybov v opačnom smere (Obr. 19).
 - Tento postup opakujte, až kým filter nebude čistý.

Výstupný filter HEPA nikdy nečistite pomocou kefky (Obr. 20).

Poznámka: Čistením sa neobnoví pôvodná farba filtra, ale jeho filtračný výkon.

- 4** Z povrchu výstupného filtra HEPA opatrne otraste vodu. Výstupný filter HEPA nechajte úplne uschnúť. Pred vložením do vysávača musí byť filter úplne suchý.
- 5** Suchý výstupný filter HEPA vložte späť do zariadenia.
- 6** Pri zatváraní mriežky výstupného filtra HEPA najprv zarovnajete výstupky na vrchu mriežky s drážkami na zariadení (1). Potom ušká zatlačte nadol, až kým mriežka nezaskočí na miesto (2) („cvaknutie“) (Obr. 21).

Čistenie ochranného filtra motora

Ochranný filter motora čistíte minimálne raz ročne, aby zostal zachovaný optimálny výkon zariadenia.

- 1** Kryt potiahnite nahor, aby ste ho otvorili (Obr. 22).
 - 2** Nosič vrecka na prach vyberte zo zariadenia. (Obr. 23)
- Uistite sa, že vrecko na prach pri vyberaní zo zariadenia držíte vo vzpriamenej polohe.
- 3** Nosič filtra vytiahnite spolu s ochranným filtrom motora von zo zariadenia. (Obr. 24)
 - 4** Z nosiča vyberte ochranný filter motora. Ochranný filter motora očistíte tak, že ho vytrasiete nad odpadkovým košom.
 - 5** Filter vložte do nosiča filtra a nosič zasuniete späť do zariadenia.
 - 6** Nosič vrecka na prach vložte späť do zariadenia.

Čistenie malej turbo kefy (len určité modely)

Ak chcete vyčistiť kefku vo vnútri malej turbo kefy, postupujte podľa nasledovných krokov.

- 1** Kefku vo vnútri malej turbo kefy otáčajte dovtedy, kým strihacia drážka nebude otočená smerom k Vám. Nožnicami prestrihnite vlasy, nite a pod., ktoré sa zachytili okolo kefky. (Obr. 25)
- 2** Z kefky odstráňte prach, vlasy a iné nečistoty.

Výmena

Pred čistením alebo údržbou spotrebiča sa musí odpojiť zástrčka od elektrickej zásuvky.

Výmena vrečka na prach

- Vrečko na prach vymeňte hneď, ako indikátor označujúci, že je plné, trvale zmení farbu, t.j. aj vtedy, keď hubica nie je položená na podlahe (Obr. 26).

- 1 Vypnite zariadenie a odpojte ho zo siete.
- 2 Kryt potiahnite nahor, aby ste ho otvorili.
- 3 Nosič vrečka na prach vyberte zo zariadenia.

Uistite sa, že vrečko na prach pri vyberaní zo zariadenia držíte vo vzpriamenej polohe.

- 4 Potiahnite za kartónové uško, aby ste z nosiča vybrali plné vrečko na prach (Obr. 27).
 ▶ Keď tak urobíte, vrečko na prach sa automaticky uzatvorí.
- 5 Kartón nového vrečka na prach zasuňte čo najhlbšie do drážok nosiča. (Obr. 28)
- 6 Nosič vrečka na prach vložte späť do vysávača (Obr. 29).

Poznámka: Ak do zariadenia nie je vložené žiadne vrečko na prach, nie je možné zatvoriť kryt.

- 7 Kryt zatvoríte tak, že ho zatlačíte nadol.

Výmena výstupného filtra HEPA

Pred výmenou filtra vždy odpojte zariadenie zo siete.

Výstupný filter HEPA vymieňajte každých 12 mesiacov.

- Pri vyberaní použitého filtra a vkladaní nového filtra postupujte podľa pokynov týkajúcich sa vyberania a vkladania filtrov uvedených v časti „Čistenie výstupného filtra HEPA“ v kapitole „Čistenie a údržba“.

Objednávanie vreciek na prach

- Syntetické vrecká na prach Philips Classic s-bag ☐ si môžete objednať pod katalógovým označením FC8021.
- Syntetické vrecká na prach s vylepšenými filtračnými vlastnosťami Philips Clinic s-bag ☐ si môžete objednať pod katalógovým označením FC8022.
- Syntetické vrecká na prach Philips Anti-odour s-bag ☐ si môžete objednať pod katalógovým označením FC8023.
- Vrecká na prach na opakované použitie (len niektoré krajiny) si môžete objednať pod katalógovým označením 4322 004 93370.

Poznámka: Viac informácií o vrecku s-bag získate na adrese www.s-bag.com.

Objednávanie filtrov a príslušenstva

- Výstupné filtre HEPA sú k dispozícii pod typovým označením FC8070.

Odkladanie

- 1 Vypnite zariadenie a odpojte ho zo siete.
- 2 Stlačte tlačidlo navijania kábla, aby sa navinul siet'ový kábel (Obr. 30).
- 3 Zariadenie postavte do vzpriamenej polohy. Ak chcete nástavec pripojiť k zariadeniu, zasuňte lištu na nástavci do drážky na uloženie.

Poznámka: Aby ste zaistili stabilné odloženie teleskopickej trubice, nastavte trubicu na najkratšiu dĺžku.

Životné prostredie

- Zariadenie na konci jeho životnosti neodhadzujte spolu s bežným komunálnym odpadom, ale kvôli recyklácii ho odovzdajte na mieste oficiálneho zberu. Pomôžete tak chrániť životné prostredie (Obr. 31).

Záruka a servis

Ak potrebujete servis, informácie alebo ak máte problém, navštívte webovú stránku spoločnosti Philips, www.philips.com alebo sa obráťte na stredisko starostlivosti o zákazníkov spoločnosti Philips vo Vašej krajine (telefónne číslo strediska nájdete v priloženom celosvetovo platnom záručnom liste). Ak sa vo Vašej krajine toto stredisko nenachádza, obráťte sa na miestneho predajcu výrobkov Philips.

Riešenie problémov

1 Nedostatočný sací výkon.

- Možno je plné vrečko na prach

V prípade potreby vyprázdňte vrečko na prach.

- Možno je potrebné vyčistiť alebo vymeniť filtre.

Ak je to potrebné, vyčistite alebo vymeňte filtre.

- Možno je otvorené ovládanie sacieho výkonu na rukoväti.

Zatvorte ovládanie na rukoväti.

- Pravdepodobne je elektronický ovládač sacieho výkonu nastavený na slabý výkon.

Ovládanie nastavte na vyššie nastavenie.

- Možno je upchatá hubica, trubica alebo hadica. (Obr. 32)

Aby ste odstránili upchatie, odpojte zablokovanú časť a pripojte ju (až pokiaľ sa dá) v opačnom smere. Zapnite vysávač a nechajte prúdiť vzduch cez upchaté miesto v opačnom smere.

2 Len niektoré modely: vlasy sú namotané okolo kefy vnútri malej turbo kefy.

- Vyčistite malú turbo kefu. Pozrite si časť „Čistenie malej turbo kefy“ v kapitole „Čistenie“.

Uvod

Čestitamo vam za nakup in dobrodošli pri Philipsu! Če želite popolnoma izkoristiti podporo, ki jo nudi Philips, registrirajte izdelek na www.philips.com/welcome.

Splošni opis (Sl. 1)

- 1 Naslovnica
- 2 Gumb za vklop/izklop
- 3 Indikator napolnjenosti vrečke
- 4 Elektronski regulator sesalne moči
- 5 Gumb za navijanje kabla
- 6 Zadnje kolo
- 7 Priključek gibljive cevi
- 8 Odprtina za gibljivo cev
- 9 Jeziček za sprostitvev pokrova
- 10 Ročaj
- 11 Nosilec vrečke za prah
- 12 Vrečka za prah (samo pri določenih modelih)
- 13 Zaščitni filter motorja
- 14 Vrtljivo kolesce
- 15 Tipska ploščica
- 16 Odprtina za shranjevanje
- 17 Izhodni filter HEPA
- 18 Preklopno stikalo za nastavitev za preproge/trda tla
- 19 Kombinirani nastavek
- 20 Reža za shranjevanje
- 21 Omrežni kabel z vtičem
- 22 Mrežica izhodnega filtra
- 23 Ozki nastavek
- 24 Mali nastavek
- 25 Teleskopska cev
- 26 Nastavek za trda tla (samo pri določenih modelih)
- 27 Mala krtača
- 28 Nosilec nastavkov
- 29 Fleksibilna cev z ročajem in drsnikom za nastavitev sesalne moči
- 30 Majhna turbo krtača (samo pri določenih modelih)

Pomembno

Pred uporabo aparata natančno preberite ta uporabniški priročnik in ga shranite za poznejšo uporabo.

Nevarnost

- Ne vsesavajte vode ali katerekoli druge tekočine. Ne vsesavajte vnetljivih snovi ali pepela, dokler se ta popolnoma ne ohladi.

Opozorilo

- Preden priključite aparat na električno omrežje, preverite, ali napetost, navedena na aparatu, ustreza napetosti lokalnega električnega omrežja.
- Aparata ne uporabljajte, če je poškodovan omrežni kabel, vtič ali sam aparat.
- Poškodovani omrežni kabel sme zamenjati le podjetje Philips, Philipsov pooblaščen servis ali ustrezno usposobljeno osebo.

- Aparat ni namenjen uporabi s strani otrok in oseb z zmanjšanimi telesnimi, čutnimi ali duševnimi sposobnostmi ali oseb s pomanjkljivimi izkušnjami in znanjem, razen če jih pri uporabi nadzoruje ali jim svetuje oseba, ki je odgovorna za njihovo varnost.
- Pazite, da se otroci ne igrajo z aparatom.
- Ko je sesalnik vklopljen in je cev priključena na sesalnik, cevi, gibljive cevi ali drugih nastavkov ne usmerjajte v oči ali ušesa in jih ne vstavljajte v usta.
- Aparata in majhne turbo krtače ne uporabljajte na domačih živalih.
- Vtič mora biti odstranjen iz omrežne vtičnice pred čiščenjem ali vzdrževanjem naprave.

Previdno

- Ne vsesavajte večjih predmetov, saj lahko s tem onemogočite pretok zraka v cevi ali gibljivi cevi.
- Če uporabljate sesalnik za sesanje pepela, finega peska, apna, cementnega prahu in podobnih snovi, se zaščitni filter motorja in pore vrečke za prah zamašijo. Če se sesalna moč znatno zmanjša, zamenjajte vrečko za prah in očistite zaščitni filter motorja.
- Preden zamenjate vrečko za prah ali očistite filter in sestavite ali razstavite nastavke, aparat vedno izklopite iz omrežne vtičnice.
- Aparata ne uporabljajte brez vrečke za prah ali zaščitnega filtra motorja. S tem lahko poškodujete motor in skrajšate življenjsko dobo aparata. Svetujemo vam, da uporabljate Philipsove vrečke za prah s-bag  ali Philipsove vrečke za prah za večkratno uporabo.
- Raven hrupa: Lc = 81 dB(A)

Elektromagnetna polja (EMF)

Ta Philipsov aparat ustreza vsem standardom glede elektromagnetnih polj (EMF). Če z aparatom ravnate pravilno in v skladu z navodili v tem priročniku, je njegova uporaba glede na danes veljavne znanstvene dokaze varna.

Priprava za uporabo

Gibljiva cev

- 1** Fleksibilno cev priključite tako, da jo potisnete v aparat ("klik") (Sl. 2).
- 2** Za odklop gibljive cevi pritisnite gumba za sprostitvev (1) in izvlecite priključek gibljive cevi iz odprtine za gibljivo cev (2). (Sl. 3)

Teleskopska cev

- 1** Sesalno cev spojite z ročajem fleksibilne cevi tako, da ožji del vstavite v širšega in nekoliko zasučete (Sl. 4).
Fleksibilno cev izključite tako, jo potegnete ven in malo zavrtite.
- 2** Dolžino teleskopske cevi nastavite na najprimernejšo dolžino za sesanje. Pritisnite drsnik na cevi (1) in potisnite spodnji del cevi navzdol ali ga povlecite navzgor (2) (Sl. 5).

Kombinirani nastavek

Kombinirani nastavek lahko uporabljate za sesanje preprog (s krtačo v podstavku) ali trdih tal (z izvlečeno krtačo).

- Ko čistite trda tla, z nogo pritisnite preklonno stikalo na vrhu kombiniranega nastavka, da krtača izskoči iz nastavka. (Sl. 6)
- Ko čistite preproge, potisnite preklonno stikalo v drugo stran, da krtača skoči nazaj v nastavek. (Sl. 7)

Nastavek za trda tla (samo pri določenih modelih)

- Nastavek za trda tla je zasnovan za nežno čiščenje trdih tal (Sl. 8).

Nosilec nastavkov

V nosilcu nastavkov lahko hkrati hranite dva nastavka.

- 1** Nosilec nastavkov pritrdite na cev (1), nato pa gibljivo cev pritrdite na nosilec nastavkov (2) (Sl. 9).
- 2** Nastavke v nosilec nastavkov shranite tako, da jih pritisnete na nosilec (Sl. 10).

Ozki nastavek, mali nastavek in mala krtača

- 1** Ozki nastavek, mali nastavek ali malo krtačo priključite na ročaj fleksibilne cevi ali na cev. To storite tako, da ročaj ali cev vstavite nastavek jo pri tem rahlo obračate. (Sl. 11)
 - Ozki nastavek uporabite za sesanje ozkih kotov in težje dostopnih predelov.
 - Mali nastavek uporabite za sesanje majhnih predelov, na primer za sedala stolov ali zof.
 - Z majhno krtačo čistite računalnike, knjižne police itd.

Majhna turbo krtača (samo pri določenih modelih)

Majhna turbo krtača je posebej zasnovana za učinkovito odstranjevanje živalskih dlak in puha s pohištvu in vzmetnic. Edinstvena krtača, vgrajena v majhno turbo krtačo, ločuje dlake od tkanin, da jih sesalnik lahko vsesa. Majhno turbo krtačo je mogoče namestiti na ročaj cevi ali na teleskopsko cev.

- 1** Če želite pritrditi majhno turbo krtačo, jo vstavite v ročaj ali teleskopsko cev in jo pri tem rahlo obračajte.
- 2** Če želite odstraniti majhno turbo krtačo, jo izlecite iz ročaja ali teleskopske cevi in jo pri tem rahlo obračajte.

Uporaba aparata

Sesanje

- 1** Iz aparata izlecite omrežni kabel in vtičač vključite v omrežno vtičnico.
- 2** Za vklop aparata z nogo pritisnite gumb za vklop/izklop na vrhu aparata. (Sl. 12)

Opomba: Če želite sesanje za trenutek prekiniti, lahko sesalno cev enostavno zataknete v režo za shranjevanje (Sl. 13).

Opomba: Sesalnik lahko prenašate s pomočjo ročaja na sprednjem delu aparata (Sl. 14).

Nastavitev sesalne moči

Moč sesanja lahko prilagodite z:

- drsnikom za nastavitev sesalne moči, (Sl. 15)
- elektronskim regulatorjem sesalne moči sesalnika (Sl. 16).

Čiščenje in vzdrževanje

Vtič mora biti odstranjen iz omrežne vtičnice pred čiščenjem ali vzdrževanjem naprave.

- 1** Preden odstranite dele in jih pričnete čistiti, aparat izklopote in izključite iz električnega omrežja.
- 2** Aparat in njegove dele očistite z vlažno krpo.

Delov sesalnika ne pomivajte v pomivalnem stroju.

Čiščenje izhodnega filtra HEPA

Za optimalno učinkovitost delovanja očistite filter HEPA pri vsaki zamenjavi vrečke za prah.

- 1** Mrežico izhodnega filtra HEPA odprite tako, da jo primete za jezičke, povlečete navzgor in odstranite iz aparata (Sl. 17).
- 2** Odstranite izhodni filter HEPA.
- 3** Sperite nagubano stran izhodnega filtra HEPA pod vročo in počasi tekočo vodo iz pipe.
 - Filter držite tako, da je nagubana stran usmerjena navzgor in da voda teče vzporedno z gubami.
 - Filter držite pod kotom tako, da voda spere umazanijo iz gub (Sl. 18).
 - Filter obrnite za 180° in pustite, da voda teče vzdolž gub še v nasprotni smeri (Sl. 19).
 - Nadaljujte s čiščenjem, dokler filter ni čist.

Izhodnega filtra HEPA ne čistite s krtačo (Sl. 20).

Opomba: S čiščenjem ni mogoče povrniti prvotne barve filtra, se pa obnovi zmogljivost filtriranja.

- 4** Previdno otresite vodo s površine izhodnega filtra HEPA. Preden vstavite izhodni filter HEPA nazaj v sesalnik, ga pustite, da se popolnoma posuši.
- 5** Izhodni filter HEPA namestite nazaj v aparat.
- 6** Mrežica izhodnega filtra HEPA zaprite tako, da zatiče na vrhu mrežice poravnate z režami v aparatu (1). Nato jezičke pritisnite navzdol, da mrežica skoči na mesto ("klik") (2) (Sl. 21).

Čiščenje zaščitnega filtra motorja

Za učinkovito delovanje zaščitni filter motorja čistite vsaj enkrat letno.

- 1** Pokrov povlecite navzgor, da ga odprete (Sl. 22).
 - 2** Iz aparate dvignite nosilec vrečke. (Sl. 23)
- Pazite, da boste vrečko držali pokonci, ko jo dvigujete iz aparata.
- 3** Nosilec filtra z zaščitnim filtrom motorja povlecite iz aparata. (Sl. 24)
 - 4** Zaščitni filter motorja odstranite iz nosilca. Očistite ga tako, da ga stresete nad košem za smeti.
 - 5** Filter vstavite v nosilec in nosilec filtra potisnite nazaj v aparat.
 - 6** Nosilec vrečke za prah namestite nazaj v aparat.

Čiščenje majhne turbo krtače (samo pri določenih modelih)

Pri čiščenju krtače v majhni turbo krtači sledite spodnjim korakom.

- 1** Krtačo v majhni turbo krtači obrnite tako, da je rezalni žlebič obrnjen proti vam. S škarjami odrežite dlake, vlakna in ostalo umazanijo, ki se je nabrala okoli krtače. (Sl. 25)
- 2** S krtače odstranite prah, dlake in ostalo umazanijo.

Zamenjava

Vtič mora biti odstranjen iz omrežne vtičnice pred čiščenjem ali vzdrževanjem naprave.

Zamenjava vrečke za prah

- Ko indikator napoljenosti vrečke za stalno spremeni barvo, vrečko takoj zamenjajte, tudi kadar nastavek ni na tleh (Sl. 26).

- 1 Izklopite in izključite aparat.
- 2 Pokrov povlecite navzgor, da ga odprete.
- 3 Iz aparate dvignite nosilec vrečke.

Pazite, da boste vrečko držali pokonci, ko jo dvigujete iz aparata.

- 4 Potegnite kartonski jeziček, da odstranite polno vrečko iz nosilca (Sl. 27).
 - ▶ Vrečka se pri tem samodejno zapre.
- 5 Zgornji kartonasti del nove vrečke namestite med oba utora na nosilcu in jo do konca potisnite vanj. (Sl. 28)
- 6 Vstavite nosilec vrečke nazaj v sesalnik (Sl. 29).

Opomba: Če niste vstavili vrečke za prah, pokrova ne bo mogoče zapreti.

- 7 Pokrov potisnite navzdol, da ga zaprete.

Zamenjava izhodnega filtra HEPA

Pred zamenjavo filtra napravo izključite.

Izhodni filter HEPA zamenjajte vsakih 12 mesecev.

- Če želite odstraniti stari filter in vstaviti novega, sledite navodilom za odstranjevanje in vstavljanje filtrov v razdelku "Čiščenje izhodnega filtra HEPA" v poglavju "Čiščenje in vzdrževanje".

Naročanje vrečk za prah

- Sintetične vrečke za prah Philips Classic s-bag ☐ so na voljo pod oznako FC8021.
- Sintetične vrečke za prah Philips Clinic s-bag ☐ z visoko stopnjo filtriranja so na voljo pod oznako FC8022.
- Sintetične vrečke za prah Philips Anti-odour s-bag ☐ so na voljo pod oznako FC8023.
- Vrečke za prah za večkratno uporabo (samo v nekaterih državah) so na voljo pod kodo 4322 004 93370.

Opomba: Več informacij o vrečkah s-bag si oglejte na spletni strani www.s-bag.com.

Naročanje filtrov in dodatne opreme

- Izhodni filtri HEPA so na voljo pod tipsko oznako FC8070.

Shranjevanje

- 1 Izklopite in izključite aparat.
- 2 Pritisnite gumb za navijanje kabla, da omrežni kabel navijete (Sl. 30).
- 3 Aparat postavite pokonci. Če želite nanj priklopiti nastavek, vstavite zatič na nastavku v režo za shranjevanje.

Opomba: Teleskopska cev bo stabilno shranjena, če cev nastavite na najkrajšo dolžino.

Okolje

- Aparata po preteku življenjske dobe ne odvrzite skupaj z običajnimi gospodinjskimi odpadki, temveč ga odložite na uradnem zbirnem mestu za recikliranje. Tako pripomorete k ohranitvi okolja (Sl. 31).

Garancija in servis

Za servis, informacije ali v primeru težav obiščite Philipsovo spletno stran na naslovu www.philips.com ali pa se obrnite na Philipsov center za pomoč uporabnikom v svoji državi (telefonsko številko najdete na mednarodnem garancijskem listu). Če v vaši državi ni takšnega centra, se obrnite na lokalnega Philipsovega prodajalca.

Odpravljanje težav

1 Premajhna sesalna moč

- Vrečka za prah je morda polna.

Po potrebi izpraznite vrečko za prah.

- Filtre je morda treba očistiti ali zamenjati.

Po potrebi filtre očistite ali zamenjajte.

- Drsnik za nastavitev sesalne moči na ročaju je morda odprt.

Zaprte drsnik.

- Mogoče je elektronski regulator sesalne moči nastavljen na nizko nastavitev.

Nastavite regulator na višjo nastavitev.

- Nastavek, cev ali gibka cev so morda blokirani. (Sl. 32)

Za odstranitev ovire odklopite blokirani del in ga ponovno priklopite (kolikor daleč je mogoče) v nasprotni smeri. Vključite sesalnik in s tem zrak spustite skozi blokirani del v nasprotni smeri.

2 Samo pri določenih modelih: dlake se nabirajo okrog krtače v notranjosti majhne turbo krtače.

- Majhno turbo krtačo očistite. Oglejte si razdelek "Čiščenje majhne turbo krtače" v poglavju "Čiščenje".

Uvod

Čestitamo vam na kupovini i dobro došli u Philips! Da biste imali sve pogodnosti podrške koju pruža Philips, registrujte svoj proizvod na www.philips.com/welcome.

Opšti opis (Sl. 1)

- 1 Zaštitni poklopac
- 2 Dugme za uključivanje/isključivanje
- 3 Indikator napunjenosti kese za prašinu
- 4 Elektronski regulator snage usisavanja
- 5 Dugme za namotavanje kabla
- 6 Zadnji točak
- 7 Priključak za crevo
- 8 Otvor za priključivanje creva
- 9 Jezičak za oslobađanje poklopca
- 10 Drška
- 11 Držač kese za prašinu
- 12 Kesa za prašinu
- 13 Filter za zaštitu motora
- 14 Obrtni točak
- 15 Tipska pločica
- 16 Prorez za odlaganje
- 17 Izduvni HEPA filter
- 18 Prekidač za podešavanje tepih/tvrd pod
- 19 Kombinovana mlaznica
- 20 Prorez za odlaganje
- 21 Kabl za napajanje sa utikačem
- 22 Rešetka izduvnog filtera
- 23 Mlaznica za uske površine
- 24 Mala mlaznica
- 25 Teleskopska cev
- 26 Mlaznica za tvrde podove (samo određeni modeli)
- 27 Mala četka
- 28 Držač za dodatke
- 29 Crevo sa ručkom i kliznim prekidačem za snagu usisavanja
- 30 Mini turbo četka (samo određeni modeli)

Važno

Pre upotrebe aparata pažljivo pročitajte ovaj korisnički priručnik i sačuvajte ga za buduće potrebe.

Opasnost

- Nikada nemojte da usisavate vodu niti bilo kakve druge tečnosti. Nikada nemojte da usisavate zapaljive supstance, a pepeo ne usisavajte dok se ne ohladi.

Upozorenje

- Pre uključivanja aparata, proverite da li napon naveden na aparatu odgovara naponu lokalne električne mreže.
- Aparat ne upotrebljavajte ako je oštećen kabl za napajanje, utikač ili sam aparat.
- Ako je kabl za napajanje oštećen, uvek mora da ga zameni kompanija Philips, ovlašćeni Philips servisni centar ili na sličan način kvalifikovane osobe kako bi se izbegao rizik.

- Ovaj aparat nije namenjen za upotrebu od strane osoba (što podrazumeva i decu) sa smanjenim fizičkim, senzornim ili mentalnim sposobnostima, ili nedostatkom iskustva i znanja, osim pod nadzorom ili na osnovu uputstava za upotrebu aparata datih od strane osobe koja odgovara za njihovu bezbednost.
- Deca moraju da budu pod nadzorom da se ne bi igrala aparatom.
- Nemojte da usmeravate crevo, cev niti bilo koji dodatak prema očima ili ušima i nemojte ih stavljati u usta ako su povezani sa usisivačem koji je uključen.
- Aparat i mini turbo četku nemojte koristiti na kućnim ljubimcima.
- Pre čišćenja ili održavanja aparata obavezno isključite utikač iz utičnice.

Oprez

- Nemojte usisavati krupne predmete jer oni mogu blokirati prolazak vazduha kroz cev ili crevo.
- Kad koristite usisivač za usisavanje pepela, finog peska, kreča, cementne prašine i sličnih supstanci, pore na kesi i filter za zaštitu motora mogu da se zapuše. Ako primetite da je snaga usisavanja značajno oslabila, zamenite kesu za prašinu i očistite filter za zaštitu motora.
- Aparat uvek isključite iz napajanja pre zamene kese za prašinu ili čišćenja filtera te stavljanja ili skidanja dodataka.
- Aparat nikada nemojte koristiti bez kese za prašinu ili filtera za zaštitu motora. To bi moglo dovesti do oštećenja motora i skratiti vek trajanja aparata. Savetujemo vam da koristite Philips s-bag  kese za prašinu ili Philips kese za višekratnu upotrebu.
- Nivo buke: Lc= 81 dB (A)

Elektromagnetna polja (EMF)

Ovaj Philips aparat usklađen je sa svim standardima u vezi sa elektromagnetnim poljima (EMF). Ako se aparatom rukuje na odgovarajući način i u skladu sa uputstvima iz ovog priručnika, on je bezbedan za upotrebu prema trenutno dostupnim naučnim dokazima.

Pre upotrebe

Crevo

- 1** Da biste priključili crevo, gurnite ga u aparat („klik“) (Sl. 2).
- 2** Da biste odvojili crevo, pritisnite dugmad za oslobađanje (1) i izvucite priključak za crevo iz otvora (2). (Sl. 3)

Teleskopska cev

- 1** Da biste priključili cev na dršku creva, stavite tanji deo u širi i malo ga okrenite (Sl. 4). Da biste izvadili cev, povucite i malo okrenite.
- 2** Podesite teleskopsku cev na dužinu koja vama najviše odgovara. Pritisnite klizni prekidač na cevi (1) nagore i gurnite donji deo cevi nadole ili ga povucite nagore (2) (Sl. 5).

Kombinovana mlaznica

Kombinovanu mlaznicu možete koristiti na tepihu (sa uvučenim četkama) ili na tvrdim podovima (sa izvučenim četkama).

- Prilikom čišćenja tvrdih podova nogom pritisnite prekidač na vrhu kombinovane mlaznice kako biste izvukli četke iz kućišta mlaznice. (Sl. 6)
- Prilikom čišćenja tepiha nogom povucite prekidač kako biste uvukli četke u kućište mlaznice. (Sl. 7)

Mlaznica za tvrde podove (samo određeni modeli)

- Mlaznica za tvrde podove je namenjena za nežno čišćenje tvrdih podova (Sl. 8).

Držač za dodatke

U držač za dodatke možete istovremeno da odložite dva dodatka.

- 1** Postavite držač za dodatke na cev (1) i zatim crevo pričvrstite na držač za dodatke (2) (Sl. 9).
- 2** Da biste spremili dodatke u držač, gurnite ih na njega (Sl. 10).

Mlaznice za uske površine, mala mlaznica i mala četka

- 1** Priključite mlaznicu za uske površine, malu mlaznicu ili malu četku na ručku creva ili na cev. **Da biste to uradili, postavite ručku ili cev u dodatak i malo okrenite. (Sl. 11)**
 - Za čišćenje uskih uglova i teško dostupnih mesta koristite mlaznicu za uske površine.
 - Malu mlaznicu koristite za čišćenje malih površina, npr. sedišta na stolicama i sofama.
 - Malu četku koristite za čišćenje računara, polica za knjige itd.

Mini turbo četka (samo određeni modeli)

Mini turbo četka posebno je dizajnirana za efikasno skupljanje životinjske dlake i nakupljene prašine sa nameštaja i dušeka. Jedinstvena četka u mini turbo četki skida vlasi sa tkanine da bi ih usisivač mogao pokupiti. Mini turbo četka se stavlja na dršku creva ili na teleskopsku cev.

- 1** Da biste stavili mini turbo četku, umetnite je u dršku ili teleskopsku cev uz malo okretanje.
- 2** Da biste skinuli mini turbo četku, izvucite je sa drške ili teleskopske cevi uz malo okretanje.

Upotreba aparata**Usisavanje**

- 1** Izvucite kabl za napajanje iz usisivača i uključite utikač u zidnu utičnicu.
- 2** Nogom pritisnite dugme za uključivanje/isključivanje na gornjoj strani usisivača da biste ga uključili. (Sl. 12)

Napomena: Ako želite da napravite pauzu na trenutak, umetnite izbočinu na mlaznici u prorez za odlaganje i smestite cev u odgovarajući položaj (Sl. 13).

Napomena: Za nošenje, na usisivaču postoji ručica na prednjoj strani uređaja (Sl. 14).

Podešavanje jačine usisavanja

Snagu usisavanja možete regulisati pomoću:

- kliznog prekidača za snagu usisavanja na ručki; (Sl. 15)
- elektronskog regulatora snage usisavanja na usisivaču (Sl. 16).

Čišćenje i održavanje

Pre čišćenja ili održavanja aparata obavezno isključite utikač iz utičnice.

- 1** Uvek isključite aparat i izvucite utikač iz utičnice pre nego što zamenite ili očistite neke delove.
- 2** Čistite aparat i njegove delove vlažnom tkaninom.

Nijedan deo usisivača nemojte prati u mašini za sudove.

Čišćenje HEPA izduvnog filtera

Da bi aparat optimalno radio, HEPA filter očistite svaki put kada zamenite kesu za prašinu.

- 1** Da biste otvorili rešetku izduvnog HEPA filtera, uhvatite jezičke i povucite je nagore da biste je izvadili iz aparata (Sl. 17).

2 Izvadite izduvni HEPA filter:

3 Isperite rebrastu stranu HEPA izduvnog filtera pod tankim mlazom tople vode iz česme.

- Filter držite tako da rebrasta strane bude okrenuta nagore, a da voda protiče paralelno sa rebrima. Filter držite pod uglom tako da voda spere prljavštinu u rebrima (Sl. 18).
- Okrenite filter za 180° i pustite da voda teče kroz rebra u suprotnom smeru (Sl. 19).
- Nastavite sa čišćenjem dok filter ne bude čist.

HEPA izduvni filter nikada nemojte čistiti četkom (Sl. 20).

Napomena: Čišćenje ne vraća originalnu boju filtera, ali mu vraća moć filtracije.

4 Pažljivo otresite vodu sa površine HEPA izduvnog filtera. Ostavite HEPA izduvni filter da se potpuno osuši pre nego što ga vratite u usisivač.

5 Vratite suv izduvni HEPA filter u aparat.

6 Da biste zatvorili rešetku izduvnog HEPA filtera, prvo poravnajte jezičke sa gornje strane rešetke i žlebove na aparatu (1). Zatim pritisnite jezičke nadole dok rešetka ne legne na mesto (2) („klik“) (Sl. 21).

Čišćenje filtera za zaštitu motora

Da biste održali optimalne performanse, filter za zaštitu motora očistite bar jednom godišnje.

1 Povucite poklopac nagore i otvorite ga (Sl. 22).

2 Izvadite držač kese za prašinu iz usisivača. (Sl. 23)

Vodite računa da kesu držite uspravno dok je vadite iz usisivača.

3 Povucite držač filtera sa filterom za zaštitu motora iz aparata. (Sl. 24)

4 Izvadite filter za zaštitu motora iz držača. Očistite filter za zaštitu motora tako što ćete ga protresti iznad korpe za otpatke.

5 Vratite filter u držač i uvucite držač nazad u aparat.

6 Vratite nosač kese za prašinu u aparat.

Čišćenje mini turbo četke (samo određeni modeli)

Da biste očistili četku unutar mini turbo četke, pratite sledeće korake.

1 Vrtite četku u mini turbo četki dok žleb za sečenje ne bude okrenut prema vama. Makazama isecite kosu, konce itd koji su se nakupili oko četke. (Sl. 25)

2 Uklonite nakupljenu prašinu, dlake i ostalu prljavštinu sa četke.

Zamena

Pre čišćenja ili održavanja aparata obavezno isključite utikač iz utičnice.

Zamena kesice

- Kesu za prašinu zamenite čim indikator napunjenosti kese za prašinu trajno promeni boju, tj. čak i kada mlaznica nije stavljena na pod (Sl. 26).

1 Isključite aparat i isključite ga iz električne mreže.

2 Povucite poklopac nagore i otvorite ga.

3 Izvadite držač kese za prašinu iz usisivača.

Vodite računa da kesu držite uspravno dok je vadite iz usisivača.

- 4** Izvadite punu kesu za prašinu iz držača povlačenjem kartonskog jezička (Sl. 27).
 Kada to uradite, kesu za prašinu će se automatski zapečatiti.
- 5** Gurnite prednji kartonski deo nove kesu za prašinu u dva proreza na držaču, što dublje možete. (Sl. 28)
- 6** Vratite držač kesu za prašinu u usisivač (Sl. 29).

Napomena: Ako ne umetnete kesu za prašinu, nećete moći da zatvorite poklopac.

- 7** Gurnite poklopac na dole da biste ga zatvorili.



Zamena HEPA izduvnog filtera

Uvek isključite aparat iz zidne utičnice pre zamene filtera.

HEPA izduvni filter menjajte svakih 12 meseci.

- Za vađenje starog filtera i postavljanje novog pratite uputstva za vađenje i postavljanje filtera u odeljku 'Čišćenje HEPA izduvnog filtera' u poglavlju 'Čišćenje i održavanje'.

Naručivanje kesu za prašinu

- Sintetičke kesu Philips Classic s-bag  su dostupne pod tipskim brojem FC8021.
- Sintetičke kesu Philips Clinic s-bag  za visok nivo filtracije dostupne su pod tipskim brojem FC8022.
- Sintetičke kesu Philips Anti-odour s-bag  dostupne su pod tipskim brojem FC8023.
- Kesu za višekratnu upotrebu (samo u određenim zemljama) dostupne su pod tipskim brojem 4322 004 93370.

Napomena: Više informacija o s-bag potražite na lokaciji www.s-bag.com.

Naručivanje filtera i dodatka

- Izduvni HEPA filteri dostupni su pod tipskim brojem FC8070.

Odlaganje

- 1** Isključite aparat i isključite ga iz električne mreže.
- 2** Pritisnite dugme za namotavanje kabla kako biste namotali kabl za napajanje (Sl. 30).
- 3** Postavite aparat u uspravan položaj. Da biste pričvrstili mlaznicu na aparat, izbočinu na mlaznici umetnite u prorez za odlaganje.

Napomena: Kako biste obezbedili sigurno odlaganje teleskopske cevi, podesite je na najmanju dužinu.

Zaštita okoline

- Aparat koji se više ne može upotrebljavati nemojte da odlažete u kućni otpad, već ga predajte na zvaničnom mestu prikupljanja za reciklažu. Tako ćete doprineti zaštiti okoline (Sl. 31).

Garancija i servis

Ukoliko vam je potreban servis, informacije ili ako imate neki problem, posetite Web lokaciju kompanije Philips na adresi www.philips.com ili se obratite centru za korisničku podršku kompanije Philips u svojoj zemlji (broj telefona ćete pronaći na međunarodnom garantnom listu). Ako u vašoj zemlji ne postoji centar za korisničku podršku, obratite se lokalnim distributeru Philips proizvoda.

Rešavanje problema

1 Jačina usisavanja nije dovoljna

- Možda je kesu za prašinu puna.

Ako je potrebno, ispraznite kesu za prašinu.

- Možda je potrebno da se očiste ili zamene filteri.

Očistite ili zamenite filtere ako je potrebno.

- Možda je klizni prekidač za snagu usisavanja na ručki otvoren.

Zatvorite prekidač.

- Možda je elektronski regulator snage usisavanja podešen na nisku postavku.

Podesite regulator na veću postavku.

- Možda su mlaznica, cev ili crevo blokirani. (Sl. 32)

Da biste uklonili prepreku, skinite blokirani deo i priključite ga (ukoliko je to moguće) naopako.

Uključite usisivač da biste proterali vazduh kroz blokirani deo u suprotnom smeru.

2 Samo određeni modeli: vlasi su se nakupile oko četke unutar mini turbo četke.

- Očistite mini turbo četku. Pogledajte poglavlje „Čišćenje“, odeljak „Čišćenje mini turbo četke“.

Вступ

Вітаємо Вас із покупкою та ласкаво просимо до клубу Philips! Щоб у повній мірі скористатися підтримкою, яку пропонує компанія Philips, зареєструйте свій виріб на веб-сайті www.philips.com/welcome.

Загальний опис (Мал. 1)

- 1 Ковпак
- 2 Кнопка "увімк./вимк."
- 3 Індикатор заповнення мішка для пилу
- 4 Електронний регулятор потужності всмоктування
- 5 Кнопка змотування шнура
- 6 Заднє коліщатко
- 7 З'єднувач шланга
- 8 Отвір з'єднання шланга
- 9 Вушко розблокування кришки
- 10 Ручка
- 11 Тримач мішка для пилу
- 12 Мішок для пилу
- 13 Фільтр захисту двигуна
- 14 Поворотне коліщатко
- 15 Паспортна табличка
- 16 Відділення для зберігання
- 17 Фільтр відпрацьованого повітря HEPA
- 18 Перекидний перемикач для налаштувань для чищення килимів/твердих поверхонь
- 19 Комбінована насадку
- 20 Вііймка для фіксації
- 21 Шнур живлення і штекер
- 22 Решітка фільтра відпрацьованого повітря
- 23 Щілинна насадка
- 24 Мала насадка
- 25 Телескопічна трубка
- 26 Насадку для твердих підлог (лише окремі моделі)
- 27 Мала щітка
- 28 Тримач приладдя
- 29 Шланг із ручкою та регулятором потужності всмоктування
- 30 Міні-турбощітка (лише окремі моделі)

Важлива інформація

Перед тим як використовувати пристрій, уважно прочитайте цей посібник користувача і зберігайте його для майбутньої довідки.

Небезпечно

- Не використовуйте пристрій для прибирання води чи іншої рідини. Не використовуйте для прибирання займистих речовин, а також попелу, поки він не охолоне.

Увага!

- Перед тим як під'єднувати пристрій до електромережі, перевірте, чи збігається напруга, вказана на пристрої, з напругою у мережі.
- Не використовуйте пристрій, якщо шнур живлення, штекер або сам пристрій пошкоджені.
- Якщо шнур живлення пошкоджений, для уникнення небезпеки його необхідно замінити, звернувшись до компанії Philips, уповноваженого сервісного центру або фахівців із належною кваліфікацією.

- Цей пристрій не призначено для користування особами (включаючи дітей) з послабленими фізичними відчуттями чи розумовими здібностями, або без належного досвіду та знань, крім випадків користування під наглядом чи за вказівками особи, яка відповідає за безпеку їх життя.
- Дорослі повинні стежити, щоб діти не бавилися пристроєм.
- Не спрямовуйте шланг, трубку чи інше приладдя в очі або у вуха, а також не беріть їх до рота, коли їх під'єднано до увімкненого пилососа.
- Не використовуйте пристрій та міні-турбощітку для чищення тварин.
- Перед чищенням чи обслуговуванням пристрою завжди виймайте штекер із розетки.

Увага

- Не використовуйте пристрій для прибирання великих предметів, оскільки це може заблокувати прохід повітря у трубці або шлангу.
- Під час використання пилососа для всмоктування попелу, дрібного піску, штукатурки, пилу цементу та подібних речовин, пори мішка для пилу та пори фільтра захисту двигуна забиваються. Якщо Ви помітите значне зменшення потужності всмоктування, замініть мішок для пилу та почистіть фільтр захисту двигуна.
- Завжди від'єднуйте пристрій від мережі перш ніж, як замінити мішок для пилу чи почистити фільтри, а також встановлювати чи знімати частини пристрою.
- Ніколи не використовуйте пристрій без мішка для пилу чи без фільтра захисту двигуна. Це може пошкодити двигун і зменшити термін роботи пристрою. Радимо Вам використовувати мішки для пилу Philips s-bag  або багаторазові мішки для пилу Philips.
- Рівень шуму: Lc= 81 дБ (А)

Електромагнітні поля (ЕМП)

Цей пристрій Philips відповідає усім стандартам електромагнітних полів (ЕМП). Згідно з останніми науковими дослідженнями, пристрій є безпечним у використанні за умов правильної експлуатації у відповідності з інструкціями, поданими у цьому посібнику користувача.

Підготовка до використання

Шланг

- 1** Щоб під'єднати шланг, проштовхніть його в пристрій до фіксації (Мал. 2).
- 2** Щоб від'єднати шланг, натисніть кнопку розблокування (1) і витягніть з'єднувач шланга з отвору його з'єднання (2). (Мал. 3)

Телескопічна трубка

- 1** Щоб під'єднати трубку до ручки шланга, вставте вузький кінець у ширший, трохи повертаючи (Мал. 4).
Щоб від'єднати трубку, витягніть її, трохи повертаючи.
- 2** Відрегулюйте довжину телескопічної трубки, яка буде найзручнішою для Вас під час прибирання. Посуньте повзунець на трубці (1), а нижню частину трубки просуньте донизу або потягніть догори (2) (Мал. 5).

Комбінована насадка

Комбіновану насадку можна використовувати для чищення килимів (зі складеною щіткою) або для твердих поверхонь (із висунутою щіткою).

- Для прибирання твердих поверхонь посуньте ногою перекидний перемикач у верхній частині комбінованої насадки так, щоб щітка вийшла з корпусу насадки. (Мал. 6)
- Для чищення килимів посуньте перекидний перемикач в інший бік, щоб сховати щітку в корпусі. (Мал. 7)

Насадка для твердих підлог (лише окремі моделі)

- Насадка для твердих підлог розроблена для дбайливого чищення твердого покриття підлоги (Мал. 8).

Тримач приладдя

У тримачі можна зберігати одночасно дві насадки.

- 1** Під'єднайте тримач приладдя до трубки (1), а потім шланг під'єднайте до тримача (2) (Мал. 9).
- 2** Для зберігання насадок у тримачі їх потрібно проштовхнути в тримач (Мал. 10).

Щілинна насадка, мала насадка і мала щітка

- 1** Під'єднайте щілинну насадку, малу насадку або малу щітку до ручки шланга або до трубки. Для цього вставте ручку шланга або трубку у насадку, трохи повертаючи. (Мал. 11)
- Використовуйте щілинну насадку для прибирання у вузьких кутах і важкодоступних місцях.
 - Використовуйте малу насадку для чищення невеликих поверхонь, наприклад, сидінь крісел чи диванів.
 - За допомогою малої щітки можна чистити комп'ютери, книжкові полиці тощо.

Міні-турбощітка (лише окремі моделі)

Міні-турбощітка розроблена спеціально для ефективного прибирання шерсті та пуху тварин із меблів та матраців. Унікальна щітка відчіпляє волос від тканини, і його всмоктує пилосос. Міні-турбощітку можна під'єднати до ручки шланга або до телескопічної трубки.

- 1** Щоб під'єднати міні-турбощітку, вставте її в ручку або в телескопічну трубку і трохи поверніть.
- 2** Щоб від'єднати міні-турбощітку, витягніть її з ручки або з телескопічної трубки, трохи повертаючи.

Застосування пристрою**Прибирання**

- 1** Вийміть шнур живлення із пристрою і вставте штекер у розетку.
- 2** Увімкніть пристрій, натиснувши ногою кнопку “увімк./вимк.” на верхній частині пристрою. (Мал. 12)

Примітка: Якщо Ви бажаєте призупинити роботу, вставте виступ на насадці у виімку для фіксації, щоб поставити трубку у зручному положенні (Мал. 13).

Примітка: Переносити пилосос можна, тримаючи за ручку спереду пристрою (Мал. 14).

Налаштування потужності всмоктування

Налаштувати потужність всмоктування можна за допомогою:

- регулятора потужності всмоктування на ручці; (Мал. 15)
- електронного регулятора потужності всмоктування на корпусі пилососа (Мал. 16).

Чищення та догляд

Перед чищенням чи обслуговуванням пристрою завжди виймайте штекер із розетки.

- 1** Перед тим, як виймати та чистити будь-які частини, вимикайте пристрій і від'єднайте його від електромережі.

2 Чистіть пристрій та його деталі вологою ганчіркою.

Не можна мити будь-які частини пилососа у посудомийній машині.

Чищення фільтра відпрацьованого повітря HEPA

Для оптимальної роботи пилососа очищуйте фільтр HEPA щоразу, коли міняєте мішок для пилу.

- 1** Щоб відкрити решітку фільтра відпрацьованого повітря HEPA, візьміть важелі і підніміть решітку догори, щоб вийняти її з пристрою (Мал. 17).
- 2** Вийміть фільтр відпрацьованого повітря HEPA.
- 3** Сполосніть гофровану частину фільтра відпрацьованого повітря HEPA під гарячим повільним струменем води з-під крана.
 - Тримайте фільтр так, щоб гофрована частина була спрямована вгору, а вода стікала паралельно до складок. Тримайте фільтр під таким кутом, щоб вода вимивала бруд зі складок (Мал. 18).
 - Поверніть фільтр на 180°, щоб вода стікала вздовж складок у протилежному напрямку (Мал. 19).
 - Продовжуйте цю процедуру, поки фільтр не буде чистим.

Не чистіть фільтр відпрацьованого повітря HEPA за допомогою щітки (Мал. 20).

Примітка: Чищення не відновлює кольору фільтра, але сприяє відновленню потужності його фільтрації.

- 4** Обережно струсіть воду з поверхні фільтра відпрацьованого повітря HEPA. Перед тим як встановити фільтр HEPA назад у пилосос, повністю висушіть його.
- 5** Вставте сухий фільтр відпрацьованого повітря HEPA назад у пристрій.
- 6** Щоб закрити решітку фільтра відпрацьованого повітря HEPA, вирівняйте виступи зверху решітки з отворами на пристрої (1). Потім натисніть на важелі вниз до клацання, щоб решітка стала на місце (2) (Мал. 21).

Чищення фільтра захисту двигуна

Щоб забезпечити оптимальну роботу пристрою, чистіть фільтр захисту двигуна щонайменше раз на рік.

- 1** Відкрийте кришку, потягнувши її догори (Мал. 22).
- 2** Підніміть тримач мішка для пилу та вийміть його з пристрою. (Мал. 23)

Пам'ятайте, що виймаючи мішок із пристрою, його необхідно тримати вертикально.

- 3** Вийміть тримач фільтра захисту двигуна з пристрою. (Мал. 24)
- 4** Вийміть фільтр захисту двигуна з тримача і почистіть його, витрусивши над смітником.
- 5** Вставте фільтр у тримач, а тримач вставте у пристрій.
- 6** Вставте тримач мішка для пилу у пристрій.

Чищення міні-турбощітки (лише окремі моделі)

Щоб почистити щітку всередині міні-турбощітки, дотримуйтеся наведеної процедури.

- 1** Повертайте щітку, що всередині міні-турбощітки, доки виїмка не буде обернута до Вас. За допомогою ножиць обріжте волосся, нитки та інші волокна, які зібралися навколо щітки. (Мал. 25)
- 2** Видаліть пух, волосся та інший бруд із щітки.

Заміна

Перед чищенням чи обслуговуванням пристрою завжди виймайте штекер із розетки.

Заміна мішка для пилу

- Змінійте мішок для пилу, коли індикатор заповнення мішка змінить колір надовго, тобто навіть тоді, коли насадка не знаходиться на підлозі (Мал. 26).

- 1 Вимкніть пристрій та від'єднайте його від електромережі.
- 2 Відкрийте кришку, потягнувши її догори.
- 3 Підніміть тримач мішка для пилу та вийміть його з пристрою.

Пам'ятайте, що виймаючи мішок із пристрою, його необхідно тримати вертикально.

- 4 Потягніть за картонний язичок, щоб вийняти повний мішок для пилу з тримача (Мал. 27).
- Після цього мішок автоматично закривається.
- 5 Вставте картонний край нового мішка для пилу в два пази тримача мішка, доки можливо. (Мал. 28)
- 6 Встановіть тримач мішка для пилу у пілосос (Мал. 29).

Примітка: Якщо мішок для пилу не встановлено, кришку неможливо закрити.

- 7 Щоб закрити кришку, натисніть на неї.

Заміна фільтра відпрацьованого повітря HEPA.

перед тим як замінити фільтр, від'єднайте пристрій від електромережі.

Замінійте фільтр відпрацьованого повітря HEPA кожні 12 місяців.

- Щоб вийняти старий фільтр та встановити новий, дотримуйтеся інструкцій виймання та встановлення фільтрів, описаних у підрозділі "Чищення фільтра відпрацьованого повітря HEPA" розділу "Чищення та догляд".

Замовлення мішків для пилу

- Синтетичні мішки для пилу Philips Classic s-bag ☐ можна замовити за номером FC8021.
- Синтетичні мішки для пилу Philips Clinic s-bag ☐ з високою фільтрацією можна замовити за номером FC8022.
- Синтетичні мішки для пилу Philips Anti-Odour s-bag ☐ можна замовити за номером FC8023.
- Багаторазові мішки для пилу (лише деякі країни) можна замовити за номером 4322 004 93370.

Примітка: Для отримання детальнішої інформації про мішок s-bag, відвідайте веб-сайт www.s-bag.com.

Замовлення фільтрів і приладь

- Фільтри відпрацьованого повітря HEPA можна замовити за номером артикулу FC8070.

Зберігання

- 1 Вимкніть пристрій та від'єднайте його від електромережі.
- 2 Натисніть кнопку змотування шнура, щоб змотати шнур (Мал. 30).
- 3 Поставте пристрій вертикально. Щоб під'єднати насадку до пристрою, вставте виступ на насадці у виїмку для зберігання.

Примітка: Для зберігання телескопічної трубки вірегулюйте її до мінімальної довжини.

Навоколишнє середовище

- Не викидайте пристрій разом зі звичайними побутовими відходами, а здавайте його в офіційний пункт прийому для повторної переробки. Таким чином Ви допоможете захистити довкілля (Мал. 31).

Гарантія та обслуговування

Якщо Вам необхідна інформація чи обслуговування або ж виникла проблема, відвідайте веб-сайт компанії Philips www.philips.com або зверніться до Центру обслуговування клієнтів компанії Philips у своїй країні (номер телефону можна знайти у гарантійному талоні). Якщо у Вашій країні немає Центру обслуговування клієнтів, зверніться до місцевого дилера Philips.

Усунення несправностей

1 Недостатня потужність всмоктування.

- Можливо, мішок для пилу повний.

Якщо потрібно, спорожніть мішок для пилу.

- Можливо, необхідно почистити або замінити фільтри.

За необхідності почистіть або замініть фільтри.

- Можливо, регулятор потужності всмоктування на ручці відкритий.

Закрийте регулятор.

- Можливо, електронним регулятором потужності всмоктування вибрано низьке налаштування.

Виберіть регулятором вищу потужність.

- Можливо, насадку, трубку або шланг заблоковано. (Мал. 32)

Щоб усунути перешкоду, від'єднайте деталь, що забилася, і (якщо це можливо) під'єднайте її іншим кінцем. Увімкніть пилосос, щоб повітря "прочистило" деталь у зворотному напрямку.

2 Лише для окремих моделей: всередині міні-турбощітки сплуталося волосся.

- Почистіть міні-турбощітку. Дивіться розділ "Чищення", підрозділ "Чищення міні-турбощітки".

تعویض فیلتر خروجی HEPA

همیشه دستگاه را قبل از تعویض فیلتر از برق جدا کنید.

- فیلتر خروجی HEPA را هر ۱۲ ماه یکبار تعویض کنید.
- برای باز کردن فیلتر قدیمی و قرار دادن فیلتر جدید، دستورات عملهای درآوردن و نصب فیلترها را در بخش "تمیز کردن فیلتر خروجی HEPA" در بخش "تمیز کردن و نگهداری" را انجام دهید.

سفارشی دادن کیسه های جارو

- کیسه های ترکیبی Philips Classic s-bag® تحت شماره FC8021 موجود می باشند.
- کیسه های ترکیبی با فیلتراسیون بالای Philips Clinic s-bag® تحت شماره FC8022 موجود می باشند.
- کیسه های ضد بوی ترکیبی Philips s-bag® تحت شماره FC8023 موجود می باشند.
- کیسه های قابل استفاده مجدد (فقط در برخی از کشورها) تحت شماره کد 4322 004 93370 موجود می باشند.

توجه: لطفاً از www.s-bag.com برای اطلاعات بیشتر در مورد کیسه s-bag بازدید کنید.

سفارشی دادن لوازم جانبی و فیلترها

- فیلترهای خروجی HEPA تحت شماره FC8070 موجود می باشند.

نگهداری

- ۱ دستگاه را خاموش کرده و دوشاخه را از پریز خارج کنید.
- ۲ دکمه جمع کردن سیم را فشار دهید تا سیم برق جمع شود (شکل ۳۰).
- ۳ دستگاه را در وضعیت عمودی قرار دهید. دهانک را با وارد کردن لبه دهانک در شکاف نخیره، به دستگاه وصل کنید. توجه: برای اطمینان از ثابت بودن لوله تلسکوپی در محل نگهداری، لوله را در کوتاهترین حالت قرار دهید.

محیط زیست

- دستگاه را مانند سایر زباله های خانگی دور نریزید، و آن را در مرحله های تعیین شده دور بریزید. با انجام این کار شما به حفظ محیط زیست کمک می کنید (شکل ۳۱).

ضمانت و سرویس

اگر به سرویس یا اطلاعات نیاز داشتید یا اگر با مشکل روبرو شدید، به سایت اینترنتی Philips به نشانی www.philips.com مراجعه کرده یا با مرکز مراقبت از مشتری Philips در کشور خود تماس بگیرید (این شماره تلفن را در برگه ضمانت جهانی پیدا خواهید کرد). اگر در کشور شما مرکز حمایت از مشتری وجود ندارد به فروشنده لوازم Philips مراجعه کنید.

عیب یابی

- ۱ قدرت مکش کافی نیست
 - شاید کیسه جارو پر شده است.
 - در صورت لزوم، کیسه جارو را خالی کنید.
 - شاید فیلترها نیاز به تمیز شدن یا تعویض داشته باشند.
 - در صورت لزوم، آنان را تمیز یا تعویض کنید.
 - شاید کشویی تنظیم قدرت مکش روی دستگیره باز باشد.
 - کشویی را ببندید.
 - شاید کنترل قدرت مکش را در حالت ضعیف قرار داده اید.
 - قدرت مکش را روی حالت فویتر تنظیم نمایید.
 - بررسی کنید که دهانک، لوله یا شیلنگ مسدود نشده باشند (شکل ۳۲).
- ۲ فقط مدل های خاص: موها دور برس در داخل برس توربو مینی گیر کرده است.
 - برس توربو مینی را تمیز کنید. به فصل "تمیز کردن"، بخش "تمیز کردن برس توربو مینی" مراجعه کنید.

توجه: تمیز کردن فیلتر رنگ آن را به رنگ اصلی باز نمی گرداند، اما قدرت پاکسازی آن دوباره بازسازی می شود.

۴ با دقت آب روی فیلتر خروجی HEPA را با تکان دادن پاک کنید. قبل از قرار دادن فیلتر خروجی HEPA در جارو برقی، اجازه دهید که فیلتر کاملاً خشک شود.

۵ فیلتر خروجی HEPA را مجدداً در دستگاه قرار دهید.

۶ برای بستن حفاظ فیلتر خروجی HEPA، اول زیانه های قرار گرفته در بالای حفاظ را با دستگاه تنظیم کنید (۱). سپس زیانه ها را به طرف پایین فشار دهید تا حفاظ در محل خود قفل شود (۲) ("کلیک") (شکل ۲۱).

تمیز کردن فیلتر حفاظت موتور

برای حفظ عملکرد بهینه دستگاه، فیلتر حفاظت موتور را حداقل سالی یکبار تمیز کنید.

۱ قاب را بطرف بالا کشیده تا باز شود (شکل ۲۲).

۲ نگهدارنده کیسه را از دستگاه خارج کنید (شکل ۲۳).

هنگامی که کیسه را از دستگاه بیرون می کشید، مطمئن شوید که کیسه را به طرف بالا نگاه داشته اید.

۳ نگهدارنده فیلتر و فیلتر حفاظت موتور را از دستگاه بیرون بیاورید (شکل ۲۴).

۴ فیلتر حفاظت موتور را از نگهدارنده فیلتر بیرون بیاورید. برای تمیز کردن فیلتر حفاظت موتور، آن را روی یک سطح تکان دهید.

۵ فیلتر جدید را درون نگهدارنده قرار داده و نگهدارنده فیلتر را مجدداً در دستگاه جا بزنید.

۶ کیسه را مجدداً در داخل دستگاه قرار دهید.

برسی مینی توربو (فقط مدل های خاص)

برای تمیز کردن داخل برس توربو مینی مراحل زیر را انجام دهید.

۱ برای تمیز کردن داخل برس مینی توربو تا زمانی که شکاف برش به طرف شما قرار بگیرد بچرخانید. از یک چیچی برای بریدن مو، نخ و موارد دیگر که دور برس جمع شده است استفاده کنید (شکل ۲۵).

۲ پرزها، موها و سایر گرد و غبارها را از برس جدا کنید.

تعویض

قبل از تمیز کردن یا تعمیر دستگاه دوشاخه برق باید از پریز بیرون کشیده شود.

تعویض کیسه جارو

- کیسه جارو را بحض تغییر رنگ دائمی نشانگر پر بودن کیسه جارو تعویض کنید، حتی اگر دهانک روی کف زمین قرار داده نشده باشد (شکل ۲۶).

۱ دستگاه را خاموش کرده و دوشاخه را از پریز خارج کنید.

۲ قاب را بطرف بالا کشیده تا باز شود.

۳ نگهدارنده کیسه را از دستگاه خارج کنید.

هنگامی که کیسه را از دستگاه بیرون می کشید، مطمئن شوید که کیسه را به طرف بالا نگاه داشته اید.

۴ لبه مقوایی را بکشید تا کیسه جاروی پر شده از نگهدارنده جدا شود (شکل ۲۷).

هنگامی که این کار را انجام می دهید، کیسه جارو بطور خودکار بسته خواهد شد.

۵ بخش مقوایی کیسه جارو جدید را تا آنجا که می شود در شکافهای نگهدارنده کیسه فشار دهید (شکل ۲۸).

۶ قاب گیره کیسه جارو را دوباره در جارو برقی جا بزنید (شکل ۲۹).

توجه: اگر کیسه جارو را جا زنده بکشید، نمی توانید قاب را ببندید.

۷ قاب را برای بستن به پایین فشار دهید.

دهانك شكاف، دهانك كوچك و برس كوچك

- ۱ شما می توانید دهانك كوچك، دهانك شكاف یا برس كوچك را مستقیماً به دستگیره یا لوله وصل کنید. برای انجام این کار دسته یا لوله را در حالی که می چرخانید به وسیله مورد نظروصل کنید (شکل ۱۱).
- از دهانك شكاف برای تمیز کردن گوشه های باریک یا مکانهای دوراز دسترس استفاده کنید.
- از یک دهانك كوچك برای چارو کردن مناطق كوچك استفاده کنید، مثلاً صندلی و میل.
- از برس كوچك برای تمیز کردن کامپیوتر، قفسه های کتاب و موارد مشابه استفاده کنید.

برس مینی توربو (فقط مدل های خاص)

برس مینی توربو به صورت ویژه برای جمع کردن مؤثر مو و کرک حیوانات از روی میلمان و تشک طراحی شده است. برس منحصر بفردی که در داخل برس توربو مینی قرار گرفته است مو را از تارو پود جدا کرده تا توسط چارو برقی مکیده شود. برس مینی توربو را می توان به دسته شیلنگ یا لوله تلسکوپی وصل کرد.

- ۱ برای وصل کردن برس مینی توربو آن را در حالیکه می چرخانید در داخل دسته یا لوله تلسکوپی جا بزنید.
- ۲ برای جدا کردن برس مینی توربو آن را در حالیکه می چرخانید از دسته یا لوله تلسکوپی بیرون بکشید.

استفاده از دستگاه

چارو کردن

- ۱ سیم برق را از دستگاه بیرون بکشید و دوشاخه را در پریز دیواری بزنید.
 - ۲ دکمه روشن/خاموش در بالای دستگاه را برای روشن کردن دستگاه با پای خود فشار دهید (شکل ۱۲).
- توجه: اگر می خواهید برای مدتی کار را متوقف کنید، می توانید لوله را با وارد کردن لبه دهانك در شكاف پارکینگ در موقعیتی مناسب قرار دهید (شکل ۱۳).
- توجه: می توانید چارو را بصورت عمودی با استفاده از دستگیره جلوی دستگاه حمل کنید (شکل ۱۴).

تنظیم کردن قدرت مکش

- می توانید قدرت مکش را با استفاده از موارد زیر تنظیم کنید:
- سوئیچ کنشویی تنظیم قدرت مکش روی دستگیره (شکل ۱۵).
 - دکمه قدرت مکش در چارو برقی (شکل ۱۶).

تمیز کردن و نگهداری

قبل از تمیز کردن یا تعمیر دستگاه دوشاخه برق باید از پریز بیرون کشیده شود.

- ۱ قبل از جدا کردن و تمیز کردن قسمت های مختلف، دستگاه را خاموش کرده و دوشاخه آن را از پریز بیرون بکشید.
 - ۲ دستگاه و قطعات آن را با يك پارچه نمدار تمیز کنید.
- هیچ کدام از قطعات چارو برقی را در ماشین ظرف شویی نشویید.

تمیز کردن فیلتر خروجی HEPA

برای حفظ عملکرد بهینه دستگاه، هر بار که کیسه جاروبرقی را خالی می کنید، فیلترهای HEPA را تمیز کنید.

- ۱ برای باز کردن حفاظ فیلتر خروجی HEPA، زبانه ها را بگیرد و حفاظ را به طرف بالا بکشید تا آن را از دستگاه جدا کنید (شکل ۱۷).
 - ۲ فیلتر خروجی HEPA را بیرون بیاورید.
 - ۳ بخش پلیسه دار فیلتر HEPA خروجی را زیر آب گرم که جریان آن ملایم باشد بگیرد.
 - فیلتر را به نحوی نگاه دارید که بخش پلیسه دار به طرف بالا قرار گیرد و آب بصورت موازی در پلیسه ها جریان پیدا کند. فیلتر را در زاویه ای نگاه دارید که آب گرد و غبار داخل پلیسه ها را هم تمیز نماید (شکل ۱۸).
 - فیلتر را ۱۸۰ درجه بچرخانید و بگذارید تا آب در طول پلیسه های از سمت مخالف جریان یابد (شکل ۱۹).
 - این کار را تا زمانی که فیلتر تمیز شود ادامه دهید.
- هرگز فیلتر HEPA خروجی را با برس تمیز نکنید (شکل ۲۰).

- کودکان باید تحت مراقبت قرار داشته باشند تا مطمئن شوید که با دستگاه بازی نمی کنند. اجازه ندهید کودکان بدون نظارت از دستگاه استفاده کنند.
- هنگامی که چارو برقی روشن می باشد و شیلنگ به چارو وصل شده است، شیلنگ یا ابزار را به طرف چشمان یا گوش نگرفته یا آن را در دهان خود نگذارید.
- از دستگاه و برس مینی توربو روی حیوانات خانگی استفاده نکنید.
- قبل از تمیز کردن یا تعمیر دستگاه دوشاخه برق باید از پریز بیرون کشیده شود.

احتیاط

- هرگز اشیاء بزرگ مانند این را چارو نکنید چون باعث مسدود شدن جریان هوا در لوله یا شیلنگ می گردد.
- هنگامی که از دستگاه برای چارو کردن خاکستر، ماسه نرم، آهک، گرد و غبار سیمان و موادی مشابه استفاده می کنید، منافذ ریز فیلتر گرد و غبار و فیلتر حفاظت موتور دستگاه مسدود می شوند. اگر متوجه کاهش زیاد قدرت مکش شدید، کیسه چارو را تعویض کرده و فیلتر حفاظت موتور را تمیز کنید.
- همیشه دوشاخه دستگاه را قبل از تمیز کردن یا تعویض کیسه چارو یا فیلترها یا جدا کردن لوازم جانبی از پریز بیرون بکشید.
- هرگز از دستگاه بدون کیسه چارو یا فیلتر حفاظت موتور استفاده نکنید. این کار می تواند باعث آسیب رسیدن به موتور گردیده و عمر دستگاه را کوتاه کند. توصیه می کنیم از کیسه های گرد و غبار Philips s-bag® یا کیسه های گرد و غبار دائمی Philips استفاده کنید.

میدانهای الکترو مغناطیسی (EMF)

این دستگاه Philips از کلیه استانداردهای میدان الکترو مغناطیسی (EMF) پیروی می کند. در صورت استفاده صحیح و بهره گیری از دستورالعمل های موجود در این دفترچه راهنما، طبق شواهد علمی موجود کنونی، استفاده ایمن از این دستگاه امکان پذیر می باشد.

آماده ساختن دستگاه برای استفاده

شیلنگ

- ۱ برای وصل کردن شیلنگ، آن را در دستگاه جا بزنید ("کلیک") (شکل ۲).
- ۲ برای جدا کردن شیلنگ، (۱) دکمه های آزاد کردن را فشار داده و (۲) رابط شیلنگ را از محفظه اتصال شیلنگ بیرون بکشید (شکل ۳).

لوله تلسکوپ

- ۱ برای وصل کردن قطعات لوله به دستگیره شیلنگ، بخش نازک را در بخش پهنتر جا زده و آن را قدری بچرخانید (شکل ۴). برای جدا کردن لوله، آنها را در حالی که می کشید قدری بچرخانید.
- ۲ لوله تلسکوپ را به اندازه طولی که هنگام چارو کردن راحت می باشید تنظیم کنید. کشویی روی لوله را به طرف بالا حرکت داده (۱) و بخش پایین لوله را به طرف پایین حرکت داده یا آن را بطرف بالا بکشید (۲) (شکل ۵).

دهانک ترکیبی

- می توانید از دهانک ترکیبی روی انواع فرش (نوار برس تو رفته باشد) و روی کف های سخت استفاده کرد (نوار برس بیرون آمده باشد).
- برای تمیز کردن کف، سوئیچ گهواره ای در بالای دهانک را با پای خود فشار دهید تا نوار برس از درون محفظه بیرون بیاید (شکل ۶).
 - برای تمیز کردن فرش، سوئیچ گهواره ای در طرف دیگر فشار داده تا برس نواری در محفظه محو گردد (شکل ۷).

دهانک کف زمین (فقط مدل های خاص)

- دهانک کف سخت برای تمیز کردن نرم کفهای سخت طراحی شده است (شکل ۸).

نگهدارنده ابزار

شما می توانید هر بار دو وسیله جانبی را به طور همزمان در گیره لوازم ذخیره کنید.

- ۱ گیره لوازم جانبی را به لوله وصل کنید (۱) و سپس شیلنگ را به گیره لوازم جانبی وصل کنید (۲) (شکل ۹).
- ۲ برای ذخیره لوازم جانبی در گیره لوازم جانبی، آنها را در گیره فشار دهید (شکل ۱۰).

بخاطر این خرید به شما تبریک می گوئیم و به Philips خوش آمدید! برای استفاده کامل از پشتیبانی ارائه شده Philips، محصول خود را در www.philips.com/welcome ثبت کنید.

شرح کلی (شکل ۱)

- 1 روکش
- 2 دکمه روشن/خاموش
- 3 نشانگر پر بودن کیسه جارو
- 4 کنترل قدرت مکش الکترونیکی
- 5 دکمه جمع کردن سیم
- 6 چرخ عقب
- 7 اتصال شیلنگ
- 8 مجرای اتصال شیلنگ
- 9 زیانه آزاد کردن قاب
- 10 دستگیره
- 11 نگهدارنده کیسه گرد و خاک
- 12 کیسه گرد و غبار
- 13 فیلتر حفاظت موتور
- 14 چرخ گردان
- 15 پلاک مدل
- 16 شکاف ذخیره کردن
- 17 فیلتر خروجی HEPA
- 18 سوئیچ گهواره ایی برای حالت فرش/کف اتاق
- 19 دهانک ترکیبی
- 20 شکاف پارکینگ
- 21 سیم برق یا دوشاخه
- 22 حفاظ فیلتر آگزوز
- 23 دهانک شکاف
- 24 دهانک کوچک
- 25 لوله تلسکوپی
- 26 دهانک کف زمین (فقط مدل های خاص).
- 27 برس کوچک
- 28 نگهدارنده لوازم
- 29 شیلنگ با دستگیره و کشویی تنظیم قدرت مکش
- 30 برس مینی توربو (فقط مدل های خاص)

مهم

این راهنمای کاربر را قبل از استفاده از دستگاه با دقت بخوانید و آنها را در محلی برای مراجعات آینده نگهداری کنید.

خطر

- هرگز آب یا هرگونه مایع دیگر را جارو نکنید. هرگز مواد قابل اشتعال و هرگز خاکستر را تا زمانی که سرد نشده باشد جارو نکنید.

هشدار

- قبل از اتصال دستگاه به برق دقت کنید که ولتاژ مشخص شده روی دستگاه با برق محل هماهنگی داشته باشد.
- در صورتی که سیم و دو شاخه و یا خود دستگاه آسیب دیده باشد از دستگاه استفاده نکنید.
- اگر سیم برق صدمه دیده باشد، باید آن را شرکت Philips یا مرکز خدمات مجاز توسط شرکت Philips یا افرادی تایید شده دیگر برای اجتناب از ایجاد خطر، تعویض نمایند.
- این دستگاه برای استفاده اشخاصی که دارای وضعیت ضعیف جسمانی (شامل کودکان)، حساسیت و یا عقب ماندگی ذهنی و یا عدم داشتن تجربه و درک صحیح از آن هستند نمی باشد، مگر اینکه اینگونه اشخاص تحت آموزش و یا سرپرستی توسط افرادی که مسئولیت حفاظت از آنها را دارند در رابطه با این دستگاه قرار داشته باشند.

طلب أكياس تجميع الغبار

- تتوافر أكياس تجميع الغبار الورقية التقليدية المصنعة Classic s-bag® من Philips تحت رقم الطراز FC8021.
- تتوافر أكياس تجميع الغبار الطبية المصنعة عالية الترشيح Clinic s-bag® من Philips تحت رقم الطراز FC8022.
- تتوافر أكياس تجميع الغبار المصنعة عديمة الرائحة Anti-odour s-bag® من Philips تحت رقم الطراز FC8023.
- تتوافر أكياس تجميع الغبار القابلة لإعادة الاستخدام من Philips (في بعض الدول فقط) تحت رقم الكود 4322 004 93370.

ملاحظة: لمزيد من المعلومات عن أكياس تجميع الغبار s-bag، يرجى زيارة موقع www.s-bag.com على الإنترنت.

طلب الملحقات والفلاتر

- تتوافر فلاتر العادم HEPA تحت رقم الطراز FC8070.

التخزين

- ١ اوقفي تشغيل الجهاز وافصله عن التيار الكهربائي.
 - ٢ اضغطي على الزر الخاص بإعادة لف السلك الكهربائي (شكل ٣٠).
 - ٣ ضعي الجهاز في الوضع الرأسي. لتوصيل الفوهة بالجهاز، أدخلي النتوء الموجود على الفوهة في فتحة التخزين.
- ملاحظة: لضمان التخزين الثابت للأنبوب التلسكوبي، قومي بضبط الأنبوب على أقصر مستوى طول.

البيئة

- لا تتخلصي من الجهاز مع المخلفات المنزلية العادية عند نهاية فترة استخدامه، لكن قومي بتسليمه إلى نقطة تجميع رسمية لإعادة تدويره. تساعدين من خلال القيام بهذا الإجراء في الحفاظ على البيئة (شكل ٣١).

الضمان والصيانة

- إذا كنت في حاجة إلى الخدمة أو المعلومات أو إذا واجهتك أي مشكلة، يرجى زيارة موقع الويب الخاص بشركة Philips على www.philips.com أو اتصلي بمركز رعاية عملاء Philips في بلدك (ستجدين رقم الهاتف الخاص به في كتيب الضمان العالمي). في حال عدم وجود مركز خدمة عملاء في بلدك، توجهي إلى موزع Philips المحلي الخاص بك.

دليل حل المشكلات

- ١ قوة الشفط غير كافية.
 - قد يكون كيس تجميع الغبار ممتلئ.
 - قومي بتفريغ كيس تجميع الغبار إن لزم الأمر.
 - قد تكون الفلاتر في حاجة إلى التنظيف أو الاستبدال.
 - قومي بتنظيف الفلاتر أو استبدالها عند الضرورة.
 - قد يكون مفتاح قوة الشفط المنزلق الموجود على المقبض اليدوي في وضع الفتح.
 - اغلقي المفتاح المنزلق.
 - ربما يكون مفتاح التحكم الإلكتروني في قوة الشفط مضبوطاً على إعداد منخفض.
 - اضبطي مفتاح التحكم في قوة الشفط على إعداد أعلى.
 - تأكدي من عدم انسداد فوهة الخرطوم أو الأنبوب أو الخرطوم (شكل ٣٢).
 - لإزالة العائق، قومي بفك القطعة المسدودة ثم وصلها (بأسرع ما يمكن) في وضع مقلوب. شغلي المكينة الكهربائية حتى يتدفق الهواء في الاتجاه العكسي في القطعة المسدودة.
- ٢ بالنسبة لطرز معينة فقط: يتراكم الشعر حول الفرشاة الموجودة داخل فرشاة التربو الصغيرة.
 - نظفي فرشاة التربو الصغيرة. انظري فصل "التنظيف"، قسم "تنظيف فرشاة التربو الصغيرة".

٦ لفلق شبكية فلتر العادم HEPA، قومي أولاً بمحاذاة الألسنة الموجودة في الجزء العلوي من الشبكة مع فتحات الجهاز (١). بعدئذ اضغطي الأزرار لأسفل حتى تثبت الشبكة في مكانها (٢) ("نقرة") (شكل ٢١).

تنظيف فلتر حماية الموتور

للحفاظ على الأداء الأمثل، نظفي فلتر حماية الموتور مرة واحدة على الأقل في السنة.

- ١ اسحبي الغطاء إلى أعلى لفتحه (شكل ٢٢).
- ٢ ارفعي حامل كيس تجميع الغبار من الجهاز (شكل ٢٣).
- تأكدتي من تثبيت كيس تجميع الغبار في وضع رأسي عند إخراجها من الجهاز.
- ٣ اخرجي حامل الفلتر مع فلتر حماية الموتور من الجهاز (شكل ٢٤).
- ٤ اخرجي فلتر حماية الموتور من الحامل. قومي بهز فلتر حماية الموتور على صندوق القمامة لتنظيفه.
- ٥ ركيبي الفلتر في حامل الفلتر وقومي بتمرير حامل الفلتر لتركيبه مرة أخرى في الجهاز.
- ٦ ضعي حامل كيس تجميع الغبار مرة أخرى في الجهاز.

فرشاة التربو الصغيرة (طرز معينة فقط)

لتنظيف الفرشاة الموجودة بداخل فرشاة التربو الصغيرة، اتبعي الخطوات التالية:

- ١ لفي الفرشاة بداخل فرشاة التربو الصغيرة حتى تصبح الحزوز الفاطعة في مواجهتك. استخدمتي مقصات لقص الشعيرات والخيوط... إلخ المتجمعة حول الفرشاة (شكل ٢٥).
- ٢ قومي بإزالة الزغب والشعيرات والأوساخ الأخرى من الفرشاة.

الاستبدال

يجب إزالة القابسي من مقبسي التيار قبل تنظيف الجهاز أو صيانتها.

استبدال كيس تجميع الغبار

- استبدلي كيس تجميع الغبار بمجرد تغيير لون مؤشر امتلاء كيس تجميع الغبار بشكل ثابت، حتى عندما لا تكون الفوهة موضوعة على الأرضية (شكل ٢٦).

- ١ اوقفي تشغيل الجهاز وافصليه عن التيار الكهربائي.
- ٢ اسحبي الغطاء إلى أعلى لفتحه.
- ٣ ارفعي حامل كيس تجميع الغبار من الجهاز.
- تأكدتي من تثبيت كيس تجميع الغبار في وضع رأسي عند إخراجها من الجهاز.
- ٤ قومي بالسحب من عند قطعة الكرتون لإزالة كيس تجميع الغبار الممتلئ من الحامل (شكل ٢٧).
- تؤدي هذه الحركة إلى غلق كيس تجميع الغبار تلقائيًا.
- ٥ ادخلي الجزء الأمامي الكرتوني من كيس تجميع الغبار الجديد في تجوييف حامل كيس تجميع الغبار مع الحرص على أن ينزلق في مكانه المحدد (شكل ٢٨).
- ٦ ضعي حامل كيس تجميع الغبار مرة أخرى في الممكنسة الكهربائية (شكل ٢٩).
- ملاحظة: لن تتمكني من إغلاق الغطاء حتى تقومين بإدخال كيس لتجميع الغبار.
- ٧ ادفعي الغطاء لأسفل لغلاقه.

استبدال فلتر العادم HEPA

احرصي دائمًا على فصل التيار الكهربائي عن الجهاز قبل استبدال الفلتر.

استبدلي فلتر العادم HEPA كل ١٢ شهرًا.

- لفك الفلتر القديم وتركيب فلتر جديد، اتبعي تعليمات فك وتركيب الفلاتر في قسم "تنظيف فلتر العادم HEPA"، فصل "التنظيف والصيانة".

- استخدم الفوهة الصغيرة لتنظيف المناطق الضيقة مثل أماكن الجلوس على المقاعد والأرائك.
- استخدم الفرشاة الصغيرة لتنظيف أجهزة الكمبيوتر وأرفف الكتب...إلخ.

فرشاة تريبو صغيرة (طرز معينة فقط)

فرشاة التريبو الصغيرة مصممة خصيصًا للالتقاط الفعال لشعر الحيوانات والزغب من الأثاث والمفروشات. الفرشاة المميزة الموجودة بداخل فرشاة التريبو الصغيرة تعمل على تحرير الشعيرات من القماش حتى يمكن التقاطها باستخدام المكنتسة الكهربائية. يمكن ربط فرشاة التريبو الصغيرة بالمقبض اليدوي للخرطوم أو بالأنبوب التلسكوبي.

- ١ لربط فرشاة التريبو الصغيرة، أدخلها في المقبض اليدوي أو الأنبوب التلسكوبي مع التدوير قليلاً.
- ٢ لفك فرشاة التريبو الصغيرة، انزعها من المقبض اليدوي أو الأنبوب التلسكوبي مع التدوير قليلاً.

استخدام الجهاز

التنظيف بالمكنتسة الكهربائية

- ١ اسحب السلك الكهربائي من الجهاز وأدخلي قابس المأخذ الرئيسي في مقبس الحائط.
 - ٢ اضغطي بقدمك على زر التشغيل/إيقاف التشغيل في الجزء العلوي من الجهاز للتشغيل (شكل ١٢).
- ملاحظة: إذا كنت ترغبين في التوقف المؤقت للحظة، أدخلتي التواء الموجود بالفوهة في فتحة التخزين لإيقاف الأنبوب في الوضع الملائم (شكل ١٣).
- ملاحظة: يمكنك حمل المكنتسة الكهربائية من المقبض الموجود في مقدمة الجهاز (شكل ١٤).

ضبط قوة الشفط

يمكنك ضبط قوة الشفط باستخدام:

- مفتاح قوة الشفط المنزلق الموجود على المقبض اليدوي (شكل ١٥).
- مفتاح التحكم في قوة الشفط الإلكتروني في المكنتسة الكهربائية (شكل ١٦).

التنظيف والصيانة

يجب إزالة القابيس من مقبس التيار قبل تنظيف الجهاز أو صيانته.

- ١ اوقفي تشغيل الجهاز وقومي بفصل التيار الكهربائي عنه قبل فك وتنظيف أي جزء من أجزائه.
 - ٢ استخدمي قطعة قماش مبللة لتنظيف الجهاز والأجزاء المكونة له.
- لا تقومي أبدًا بتنظيف أي جزء من أجزاء المكنتسة الكهربائية في غسالة الأطباق.

تنظيف فلتر العادم HEPA

للحفاظ على الأداء المثالي، قومي بتنظيف فلتر HEPA في كل مرة تقومين باستبدال كيس تجميع الغبار.

- ١ لفتح شبكية فلتر العادم HEPA، امسكي بالألسنة وقومي بجذب الشبكية لأعلى لفكها من الجهاز (شكل ١٧).
- ٢ فكي فلتر العادم HEPA.

- ٣ اشطفي الجانب المعجم من فلتر العادم HEPA تحت صنوبر الماء الجاري الساخن البطني.
- امسكي الفلتر بحيث يكون الجانب المعجم مشيرًا للأعلى ويتدفق الماء في مhanaة التجاعيد. امسكي الفلتر بزوايا حتى يقوم الماء بإزالة الأوساخ المتراكمة في التجاعيد (شكل ١٨).
- ادبري الفلتر ١٨٠ درجة ودعي الماء يتدفق على طول التجاعيد في الاتجاه المعاكس (شكل ١٩).
- استمري في هذه العملية حتى يصبح الفلتر نظيفًا.

لا تقومي أبدًا بتنظيف فلتر العادم HEPA بالفرشاة (شكل ٢٠).

ملاحظة: لا يساعد التنظيف على استعادة اللون الأصلي للفلتر، لكنه يساعد على استعادة قوة الترشيح.

- ٤ قومي بنفض الماء بحرص من على سطح فلتر العادم HEPA. اتركي فلتر العادم HEPA ليجف بالكامل قبل وضعه مرة أخرى في المكنتسة الكهربائية.
- ٥ ركبي فلتر العادم HEPA بعد تجفيفه مرة أخرى في الجهاز.

- لا توجهي الخرطوم أو الأنبوب أو أي ملحقات أخرى نحو العينين أو الأذنين ولا تضعيه في فمك عندما يكون موصلًا بالمكنسة الكهربائية أثناء تشغيلها.
- لا تستخدمى الجهاز وفرشاة التربو الصغيرة على الحيوانات الأليفة.
- يجب إزالة القابس من مقبس التيار قبل تنظيف الجهاز أو صيانته.

تنبيه

- حيث أن شفط الأشياء الكبيرة الحجم قد يؤدي إلى انسداد مجرى الهواء في الأنبوب أو الخرطوم.
- تتعرض فتحات كيس تجميع الغبار وفلتر حماية الموتور للانسداد في حال استخدام الجهاز في شفط الرماد والرمال الدقيقة والغبار وغبار الأسمنت وما شابه ذلك من المواد. إذا لاحظت تدهورًا شديدًا في قوة الشفط، استبدلي كيس تجميع الغبار وقومي بتنظيف فلتر حماية الموتور.
- احرصي دائمًا على فصل التيار الكهربائي عن الجهاز قبل استبدال كيس تجميع الغبار أو تنظيف الفلاتر وتركيب أو فك الملحقات.
- لا تستخدمى الجهاز على الإطلاق بدون كيس تجميع الغبار أو فلتر حماية الموتور. يمكن أن يتسبب ذلك في تلف الموتور وتقليل عمر الجهاز. ننصحك باستخدام أكياس تجميع الغبار s-bag® من Philips أو أكياس تجميع الغبار القابلة لإعادة الاستخدام من Philips.

الحقول الكهرومغناطيسية (EMF)

هذا الجهاز من Philips متوافق مع كافة المعايير المتعلقة بالحقول الكهرومغناطيسية (EMF). يعد استخدام هذا الجهاز آمنًا إذا استخدم بشكل صحيح حسب التعليمات الواردة في دليل المستخدم هذا، وذلك حسب الدلائل العلمية المتوفرة اليوم.

التجهيز للاستخدام

الخرطوم

- 1 لتوصيل الخرطوم، ادفعيه في الجهاز ("نقرة") (شكل ٢).
- 2 لفصل الخرطوم، اضغطي على أزرار التحرير (١) وانزعي الخرطوم إلى خارج فتحة توصيل الخرطوم (٢) (شكل ٣).

الأنبوب التلسكوبي

- 1 لتوصيل الأنبوب بمقبض الخرطوم، ادخلي الجزء الضيق في الجزء الأوسع مع التدوير قليلاً (شكل ٤).
- 2 اضغطي الأنبوب التلسكوبي على الطول الذي تجديه ملائمًا لك أثناء عملية التنظيف باستخدام المكنسة الكهربائية. اضغطي على المفتاح المنزلق الموجود على الأنبوب (١) وادفعي الجزء السفلي من الأنبوب إلى الأسفل أو اسحبيه إلى الأعلى (٢) (شكل ٥).

فوهة التجميع

- يمكن استخدام فوهة التجميع لتنظيف السجاد (حيث تكون أشرطة الفرشاة مطوية إلى الداخل) أو الأرضيات الصلبة (حيث تكون أشرطة الفرشاة مفردة إلى الخارج).
- لتنظيف الأرضيات الصلبة، ادفعي بقدمك المفتاح الهزاز الموجود بأعلى فوهة التجميع لإخراج أشرطة الفرشاة من المبيت (شكل ٦).
 - لتنظيف السجاد، اضغطي على المفتاح الهزاز الواقع على الجانب الآخر حتى يتم إدخال أشرطة الفرشاة في المبيت (شكل ٧).

فوهة الأرضيات الصلبة (طرز معينة فقط)

- فوهة الأرضيات الصلبة مصممة للتنظيف السهل للأرضيات الصلبة (شكل ٨).

حامل الملحقات

يمكنك تخزين ملحقتين في حامل الملحقات في نفس الوقت.

- 1 وصلي حامل الملحقات بالأنبوب (١) ثم وصلي الخرطوم بحامل الملحقات (٢) (شكل ٩).
- 2 لتخزين الملحقات في حامل الملحقات، ادفعيها في الحامل (شكل ١٠).

الفوهة المجوفة والفوهة الصغيرة والفرشاة الصغيرة

- 1 وصلي الفوهة الصغيرة أو الفوهة المجوفة أو الفرشاة الصغيرة بالمقبض اليدوي للخرطوم أو بالأنبوب. وللقيام بذلك، ادخلي المقبض اليدوي أو الأنبوب في الملحق مع التدوير قليلاً (شكل ١١).
- استخدمى الفوهة المجوفة لتنظيف الزوايا الضيقة أو الأماكن التي يصعب الوصول إليها.

مقدمة

مبروك على شراكتك الجهاز ومرحبًا بك في عالم Philips! للاستفادة الكاملة من الدعم الذي تقدمه Philips، سجلي منتجك على www.philips.com/welcome.

الوصف العام (شكل ١)

- 1 الغطاء
- 2 زر التشغيل/إيقاف التشغيل
- 3 مؤشرامتلاء كيس تجميع الغبار
- 4 مفتاح التحكم الإلكتروني في قوة الشفط
- 5 زر إعادة لف السلك الكهربائي
- 6 العجلة الخلفية
- 7 وصلة الخرطوم
- 8 فتحة توصيل الخرطوم
- 9 زر تحرير الغطاء
- 10 المقبض
- 11 حامل كيس تجميع الغبار
- 12 كيس تجميع الغبار
- 13 فلتر حماية الموتور
- 14 عجلة دوارة
- 15 صفيحة الطراز
- 16 فتحة التخزين
- 17 فلتر العادم HEPA
- 18 المفتاح الهزاز لإعدادات السجاد/الأرضيات الصلبة
- 19 فوهة التجميع
- 20 فتحة الإيقاف
- 21 سلك التيار الكهربائي مزودا بقابس
- 22 شبكية فلتر العادم
- 23 فوهة مجوفة
- 24 فوهة صغيرة
- 25 الأنبوب التلسكوبي
- 26 فوهة الأرضيات الصلبة (طرز معينة فقط)
- 27 فرشاة صغيرة
- 28 حامل الملحقات
- 29 خرطوم مزود بمقبض ومفتاح منزلق لقوة الشفط
- 30 فرشاة تربو صغيرة (طرز معينة فقط)

هام

يرجى قراءة دليل المستخدم هنا بعناية قبل استخدام الجهاز والاحتفاظ به للرجوع إليه في المستقبل.

خطر

- لا تستخدم الجهاز في شفط الماء أو أي سائل آخر. لا تستخدم الجهاز على الإطلاق في شفط المواد القابلة للاشتعال ولا الرماد حتى يصبح باردًا.

تحذير

- تأكدي من موائمة مستوى الفولتية الموضح على الجهاز لفولتية مغذيات الكهرباء المحلية قبل توصيل الجهاز بالكهرباء.
- لا تستخدم الجهاز إذا كان السلك الكهربائي أو المقبس أو الجهاز نفسه تالفاً.
- في حالة تلف سلك التيار الكهربائي، يجب استبداله دوماً عن طريق Philips أو من أي مركز صيانة معتمد منها أو بواسطة أشخاص على نفس الدرجة من التأهيل لتفادي وقوع الخطر.
- هذا الجهاز غير مخصص للاستخدام عن طريق أشخاص يعانون من نقص في القدرات الجسدية أو الحسية أو العقلية (بما في ذلك الأطفال)، أو من تنقصهم الخبرة والمعرفة، ما لم تتوافر لهم المراقبة أو تعليمات استعمال الجهاز عن طريق أحد الأشخاص يكون مسؤولاً عن سلامتهم.
- يجب مراقبة الأطفال للتأكد من عدم عبثهم بالجهاز.

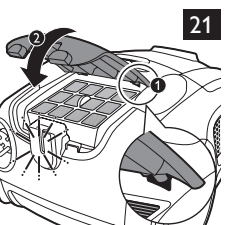
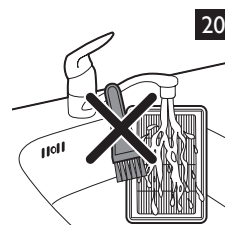
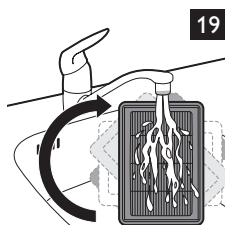
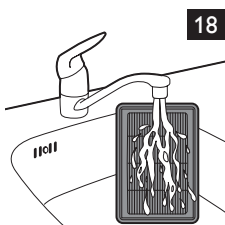
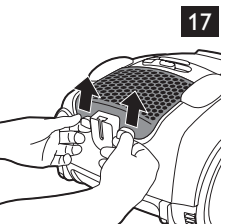
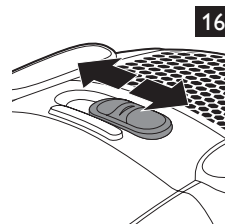
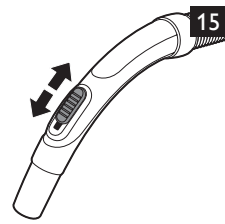
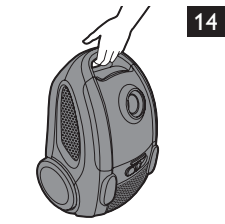
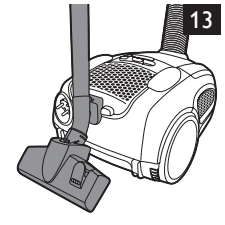
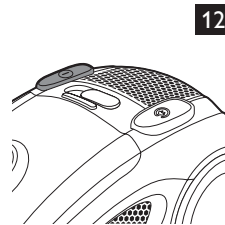
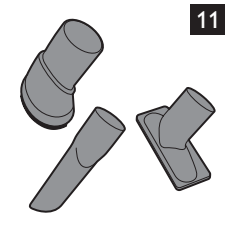
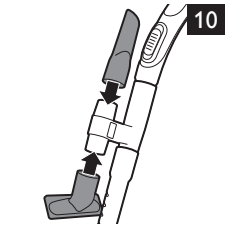
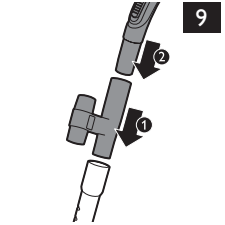
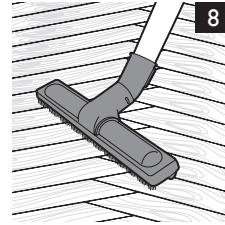
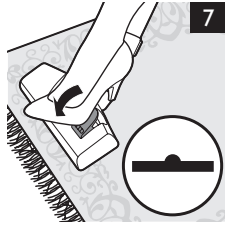
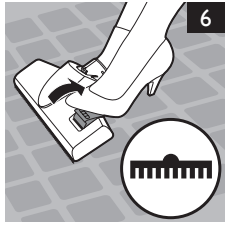
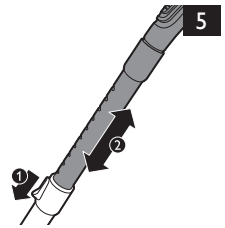
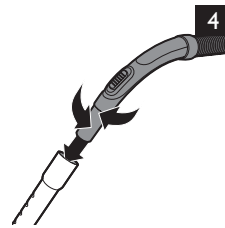
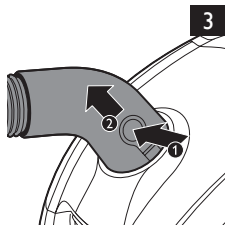
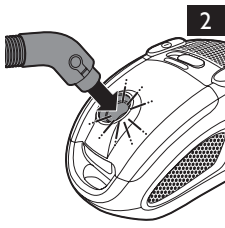

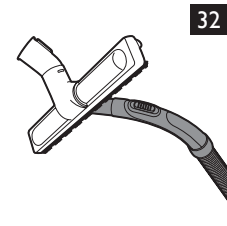
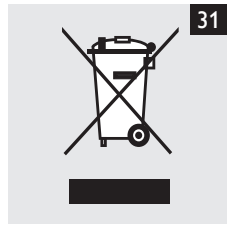
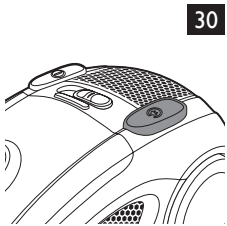
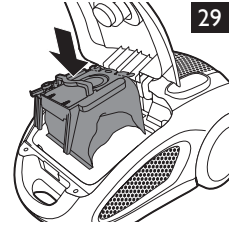
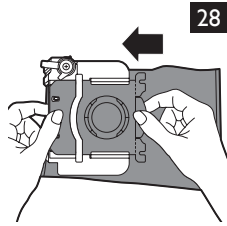
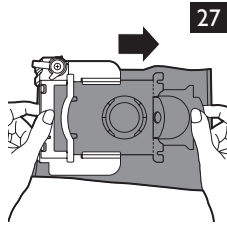
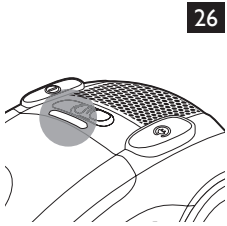
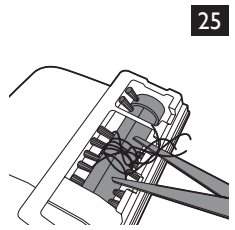
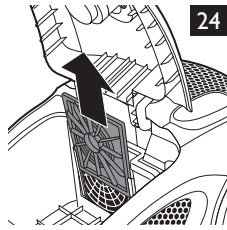
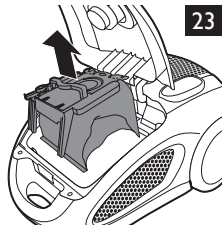
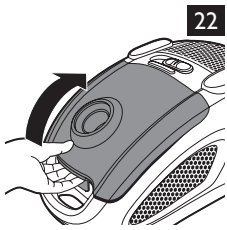

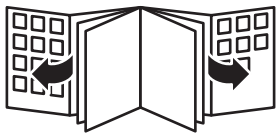



www.philips.com



100% recycled paper
100% papier recyclé

4222.003.3525.4