

Register your product and get support at
www.philips.com/welcome

FC8768-FC8760



PHILIPS



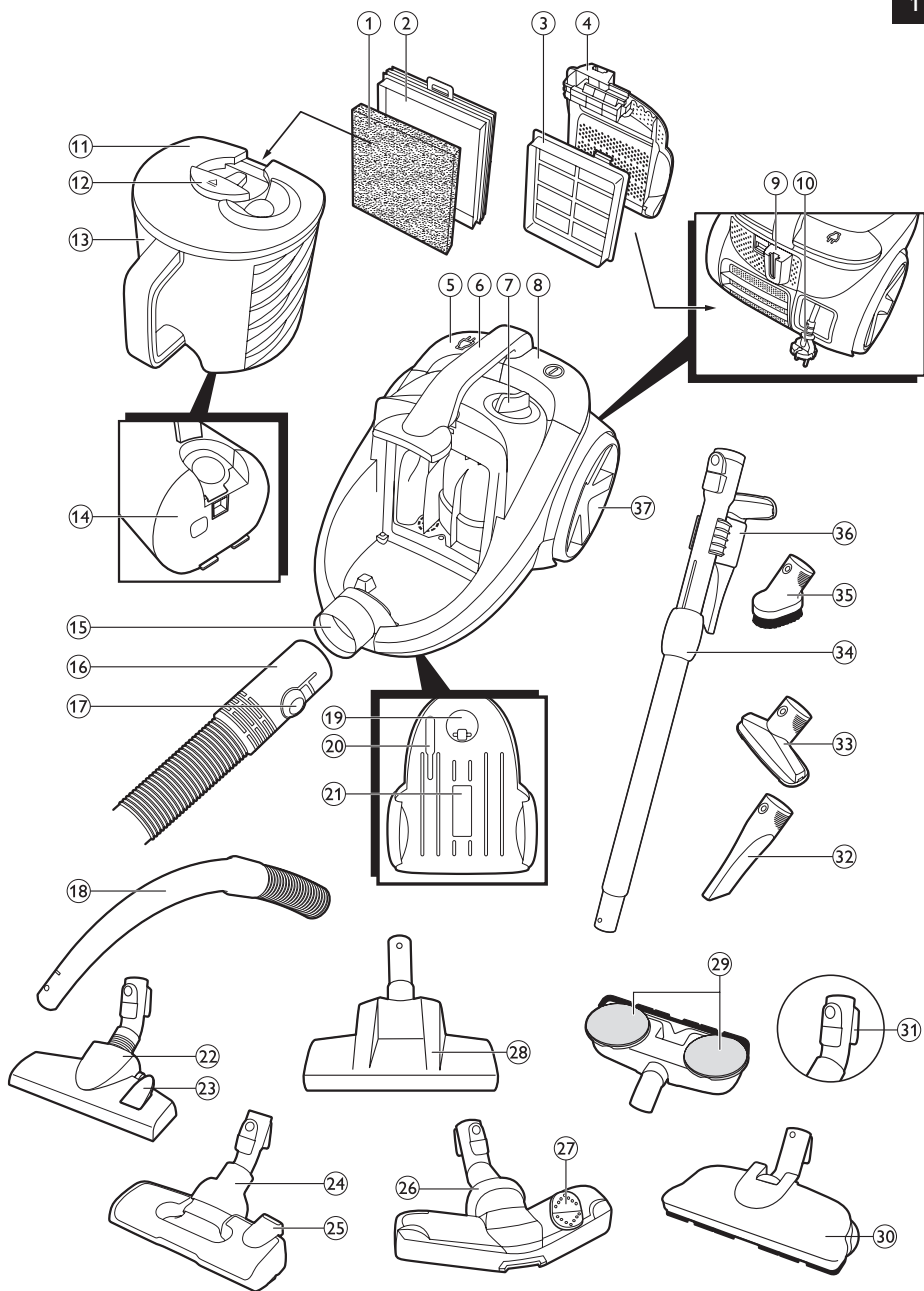

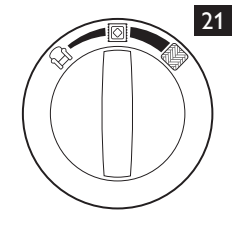
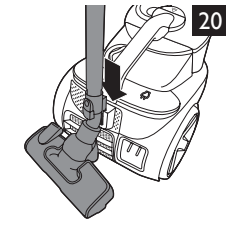
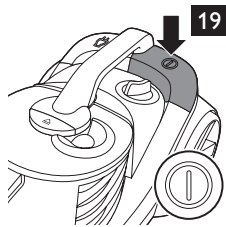
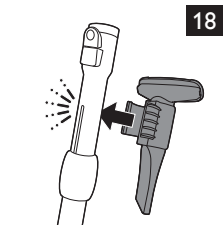
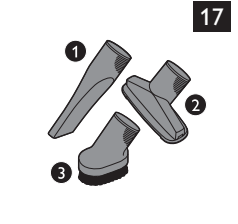
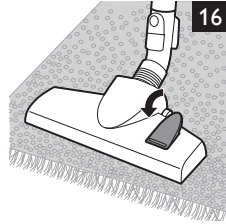
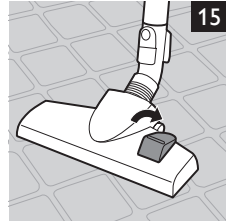
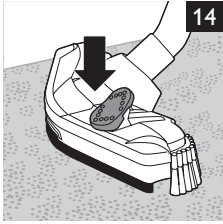
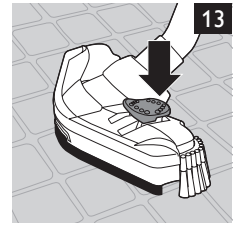
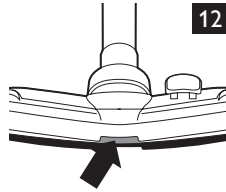
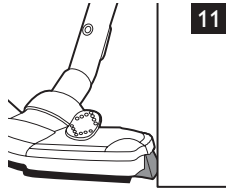
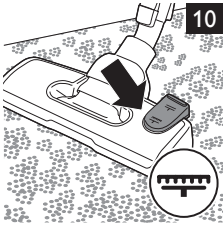
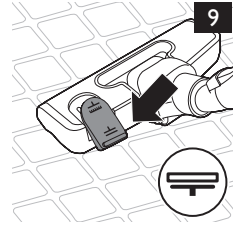
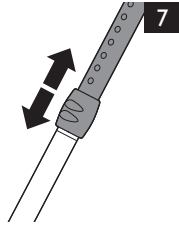
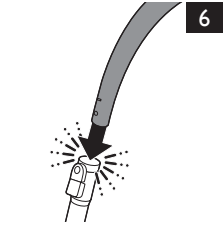
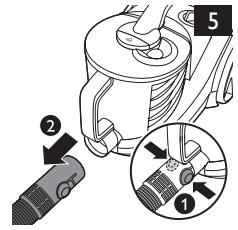
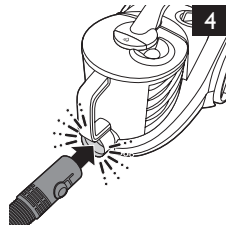
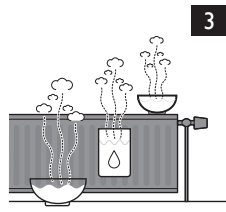

БЪЛГАРСКИ	6
ČEŠTINA	14
EESTI	21
HRVATSKI	28
MAGYAR	35
ҚАЗАҚША	42
LIETUVIŠKAI	49
LATVIEŠU	56
POLSKI	63
ROMÂNĂ	70
РУССКИЙ	77
SLOVENSKY	85
SLOVENŠČINA	92
SRPSKI	99
УКРАЇНСЬКА	106

Въведение

Поздравления за вашата покупка и добре дошли във Philips! За да се възползвате изцяло от предлаганата от Philips поддръжка, регистрирайте продукта си на адрес www.philips.com/welcome.

Общо описание (фиг. 1)

- 1 Порест филтър (син)
- 2 Главен филтър
- 3 HEPA филтър Super Clean Air
- 4 Филтърна решетка
- 5 Бутон за навиване на кабела
- 6 Горна дръжка
- 7 Регулатор на засмукващата мощност
- 8 Бутон за вкл./изкл.
- 9 Гнездо за прибиране
- 10 Щепсел на захранващия кабел
- 11 Капак на отделението за прах
- 12 Бутон за отваряне на отделението за прах
- 13 Отделение за прах с дръжка
- 14 Подвижен капак
- 15 Отвор за свързване на маркуча
- 16 Свързване на маркуча
- 17 Бутони за освобождаване на свързването на маркуча
- 18 Ръкохватка
- 19 Шарнирно колелце
- 20 Гнездо за съхранение
- 21 Табелка с данни
- 22 Комбиниран накрайник (само за определени модели)
- 23 Превключвател
- 24 Накрайник AeroSeal (само за определени модели)
- 25 Превключвател
- 26 Накрайник TriActive (само за определени модели)
- 27 Превключвател
- 28 Турбо накрайник (само за определени модели)
- 29 Бърсалки за полиране
- 30 Накрайник за паркет Super (само за определени модели)
- 31 Гребен за прибиране
- 32 Накрайник за тесни места (само за определени модели)
- 33 Малък накрайник (само за определени модели)
- 34 Телескопична тръба с бутон за лесно освобождаване
- 35 Накрайник с четка (само за определени модели)
- 36 Щипка за приставки
- 37 Задно колелце

Важно

Преди да използвате уреда, прочетете внимателно това ръководство за потребителя и го запазете за справка в бъдеще.

Опасност

- Никога не всмуквайте вода или друга течност. Никога не всмуквайте запалими вещества, нито пепел, преди да е изстинала.

Предупреждение

- Преди да включите уреда в електрически контакт, проверете дали посоченото върху уреда напрежение отговаря на това на местната електрическа мрежа.
- Не използвайте уреда, ако щепселът, захранващият кабел или самият уред са повредени.
- С оглед предотвратяване на опасност, при повреда в захранващия кабел той трябва да бъде сменен от Philips, оторизиран от Philips сервиз или квалифициран техник.
- Този уред може да се използва от деца на възраст 8 години и повече и от хора с намалени физически възприятия или умствени недостатъци, или без опит и познания, ако са били инструктирани за безопасна употреба на уреда и са под наблюдение с цел гарантиране на безопасна употреба и ако са им били разяснени евентуалните опасности.
- Не позволявайте на деца да си играят с уреда.
- На децата се позволява да изпразват и почистват отделението за прах и да сменят филтрите само под наблюдение.
- Не насочвайте маркуча, тръбата или друга приставка към очите или ушите, и не ги поставяйте в устата си, когато са свързани към прахосмукачката и тя е включена.
- Непременно изключвайте щепсела от контакта преди почистване или поддръжка на уреда.
- Никои от частите на уреда не могат да се мият в съдомиялна машина.
- Внимавайте главният филтър и порестият филтър да са напълно сухи, преди да ги поставите обратно на уреда.

Внимание

- Когато използвате уреда за всмукване на пепел, фин пясък, вар, циментов прах и подобни вещества, отворите на порестия филтър се запушват. Ако забележите значително снижаване на засмукващата мощност, почистете порестия филтър.
- Използвайте само оригинални филтри на Philips и не опитвайте да си правите филтри сами.
- Никога не използвайте уреда без някой от филтрите. Това ще повреди електромотора и ще съкрати живота на уреда.
- Не всмуквайте големи предмети, тъй като те може да запушат тръбата или маркуча и да попречат на преминаването на въздуха.
- Уредът няма да работи, ако отделението за прах или капакът на отделението за прах не са поставени правилно.
- За най-добри резултати почиствайте главния филтър и порестия филтър поне 4 пъти годишно.
- Не сваляйте никое от гумените уплътнения.
- Не почиствайте никое от гумените уплътнения с почистващ препарат.
- Не трябва да изплаквате отделението за прах с вода от крана. Ако все пак това се случи, непременно свалете и подсушете подвижния капак, преди да поставите отделението за прах обратно в уреда.
- При чистене с прахосмукачка, особено в стаи с ниска влажност на въздуха, в прахосмукачката се натрупва статично електричество. В резултат на това може да усетите удари с електрически ток, когато докосвате тръбата или други стоманени части на прахосмукачката. Тези удари не са болезнени за вас и не увреждат уреда. За да намалите това неудобство, ви препоръчваме следното:

8 БЪЛГАРСКИ

- 1 да разреждате уреда с често допиране на тръбата до други метални предмети в стаята (например крака на маса или стол, радиатор и др.); (фиг. 2)
 - 2 да повишавате нивото на влажност на въздуха, като поставите вода в стаята. Можете например да окачите съдове с вода на радиаторите или да ги поставите близо до радиаторите (фиг. 3).
- Ниво на шума: $L_c = 81$ dB (A)

Електромагнитни излъчвания (EMF)

Този уред Philips е в съответствие с всички стандарти по отношение на електромагнитните излъчвания (EMF). Ако се употребява правилно и съобразно инструкциите в това ръководство за потребителя, уредът е безопасен за използване според наличните досега научни факти.

Подготовка за употреба

Маркуч

- 1 За да свържете маркуча, поставете го в отвора на съединителя за маркуч, докато се намести на мястото си (с щракване) (фиг. 4).
- 2 За да извадите маркуча, натиснете бутоните за освобождаване (1) и издърпайте маркуча от отвора за свързване на маркуча (2) (фиг. 5).

Ръкохватка

- 1 За да свържете тръбата с дръжката на маркуча, вмъкнете дръжката в тръбата. Нагласете пружинния бутон за застопоряване така, че да влезе в отвора в тръбата (с щракване) (фиг. 6).
- За да откачите тръбата, натиснете бутона за лесно освобождаване и издърпайте дръжката от тръбата.

Телескопична тръба

- 1 Преместете заключването на тръбата нагоре или надолу, за да регулирате дължината на тръбата, така че дръжката да ви е на нивото на хълбоците (фиг. 7).

Свързване на накрайниците

- За да свържете накрайник или аксесоар към тръбата, вмъкнете тръбата в накрайника или аксесоара. Нагласете пружинния бутон за застопоряване в отвора на накрайника или аксесоара така, че да влезе в отвора в тръбата (с щракване). (фиг. 8)

Забележка: По същия начин можете да свържете накрайника или принадлежностите директно с дръжката.

Накрайник AeroSeal (само за определени модели)

Накрайникът AeroSeal е специално изработен да стига по-дълбоко в процепите на пода ви и в килима, за да събира повече прах и косми с едно движение.

- За почистване на твърди подови повърхности използвайте настройката за такива (напр. теракота, паркет, ламинат и балатум): натиснете с крак кобиличния превключвател отгоре върху накрайника, за да излезе правата четка от корпуса (фиг. 9).
- За почистване на килими използвайте настройката за килими: натиснете отново кобиличния превключвател, за да се прибере правата четка в корпуса на накрайника (фиг. 10).

Накрайник TriActive (само за определени модели)

Накрайникът TriActive е многоцелеви накрайник за килими и твърди подови настилки.

- Страничните четки улавят повече прах и замърсявания отстрани на накрайника и ви дават възможност да почиствате по-добре около мебели и други препятствия (фиг. 11).
- Отворът отпред на накрайника ви дава възможност да засмуквате по-едри частици (фиг. 12).

1 За почистване на твърд под натиснете с крак кобиличния превключвател отгоре на накрайника (фиг. 13).

- ▶ Правата четка за почистване на твърди подови повърхности излиза от корпуса. Същевременно коелцето ще се повдигне, за да се предотврати драскане и да се повиши маневреността.

2 За почистване на килими натиснете отново кобиличния превключвател. (фиг. 14)

- ▶ Правата четка се скрива в корпуса на накрайника и коелцето се смъква автоматично.

Комбиниран накрайник (само за определени модели)

Комбинираният накрайник може да се използва както за килими, така и за твърди подови настилки.

1 За почистване на твърд под натиснете с крак кобиличния превключвател отгоре на накрайника (фиг. 15).

- ▶ Правата четка за почистване на твърди подови повърхности излиза от корпуса на накрайника.

2 За почистване на килими натиснете отново кобиличния превключвател. (фиг. 16)

- ▶ Правата четка се скрива в корпуса на накрайника.

Накрайник за тесни места, малък накрайник и накрайник с четка (само за определени модели)

1 Закачете малкия накрайник, накрайника за тесни места или малката четка направо към дръжката или тръбата (фиг. 17).

- 1 Накрайникът за тесни места се използва за почистване на тесни ъгли и трудни за достигане места.
- 2 Използвайте малкия накрайник за почистване на малки площи, например столове и масички.
- 3 Ползвайте накрайника с четка за почистване на компютри, етажерки и т.н.

Щипка за приставки

1 Щракнете щипката за приставки към тръбата (фиг. 18).

2 Щракнете накрайника за тесни места, малкия накрайник или накрайника с четка към щипката.

Използване на уреда

Почистване с прахосмукачката

- 1** Изтеглете напълно кабела от уреда и включете щепсела в контакта.
- 2** Натиснете с крак бутона за включване/изключване, разположен отгоре върху уреда, за да го включите (фиг. 19).
- 3** Ако желаете да направите кратка пауза, вмъкнете гребена за прибиране на крайника в гнездото за прибиране, за да “паркирате” тръбата в удобно положение (фиг. 20).

Регулиране на засмукващата мощност

- **Докато почиствате с прахосмукачката, можете да регулирате силата на засмукване с регулатора на засмукващата мощност отгоре на уреда (фиг. 21).**
- Използвайте максимална засмукваща мощност при почистване на силно замърсени килими и твърди подови повърхности.
- Използвайте умерена засмукваща мощност при почистване на килими.
- Използвайте минимална засмукваща мощност, когато почиствате мебели, покривки и т.н.

Съвет: Като намалите засмукващата мощност, ще можете по-лесно да движите крайника по пода.

Почистване и поддръжка

Непременно изключвайте щепсела от контакта преди почистване или поддръжка на уреда.

Никоя част на уреда не може да се мие в съдомиялна машина.

Изпразване на отделението за прах

Забележка: За оптимални резултати изпразвайте отделението за прах след употреба. Винаги изпразвайте отделението за прах, когато нивото на праха достигне ограничителната линия на индикатора. (фиг. 22).

Внимание: На децата се позволява да изпразват и почистват отделението за прах и да почистват и сменят филтрите само под наблюдение.

- 1** Натиснете бутона за освобождаване на отделението за прах, хванете дръжката ѝ и извадете с повдигане отделението за прах от уреда. (фиг. 23)
- 2** Свалете капака на отделението за прах (фиг. 24).
- 3** Изпразнете отделението за прах в контейнер за отпадъци (фиг. 25).
- 4** Поставете обратно капака на отделението за прах (1) и го затворете (2) (фиг. 26).
- 5** Поставете отделението за прах обратно в уреда и натиснете надолу горната дръжка (с щракване) (фиг. 27).

Внимание: Не трябва да изплаквате отделението за прах с вода от крана. Ако все пак това се случи, непременно свалете и подсушете подвижния капак, преди да поставите отделението за прах обратно в уреда. (фиг. 28)

Почистване и замяна на филтрите

Внимание: Не използвайте други филтри. Използвайте само оригиналните HEPA филтри на Philips. За повече информация за поръчването на HEPA филтри вижте глава “Поръчване на аксесоари”.

Забележка: При нормална употреба не е необходимо да подменяте главния филтър.

Забележка: Подменяйте порестия филтър само когато е силно замърсен и не може да се почисти добре или когато е повреден.

Почистване на порестия филтър и главния филтър

Внимание: За най-добри резултати почиствайте главния филтър и порестия филтър поне 4 пъти годишно.

Внимание: Не се опитвайте да си правите филтри сами, а използвайте само оригинални филтри на Philips.

1 Извадете отделението за прах и издърпайте към себе си главния филтър (фиг. 29).

2 Извадете синия порест филтър от главния филтър. (фиг. 30)

Съвет: За да не изцапате ръцете си, можете да използвате езичето за изваждане на филтъра.

3 Измийте порестия филтър и главния филтър с течаща вода (фиг. 31).

Никога не използвайте четка или почистващ препарат за почистване на порестия филтър и главния филтър. Не ги почиствайте в перална или в съдомиялна машина.

Забележка: Почистването не възстановява първоначалния цвят на филтъра, но възстановява способността му за филтриране.

4 Изстискайте синия порест филтър (фиг. 32).

5 Оставете порестия филтър и главния филтър да изсъхнат в продължение на поне 24 часа, без излагане на пряка слънчева светлина (фиг. 33).

Уверете се, че порестият филтър и главният филтър са напълно сухи.

Не сушете порестия филтър и главния филтър върху радиатор или в сушилна машина.

6 Натиснете порестия филтър обратно в главния филтър. (фиг. 34)

7 Закрепете отново главния филтър към отделението за прах (фиг. 35).

Почистване на HEPA филтъра Super Clean Air

Почиствайте HEPA филтъра Super Clean Air на всеки 6 месеца. Можете да го почистите най-много 4 пъти. Подменете филтъра, след като е почистван 4 пъти.

1 За да отделите филтърната решетка, натиснете езичето надолу (1) и издърпайте решетката към себе си (2). (фиг. 36)

2 Издърпайте навън HEPA филтъра Super Clean Air, като издърпате езичето към себе си. (фиг. 37)

3 Изплакнете филтъра на чешмата с бавно течаща струя топла вода (фиг. 38).

Никога не почиствайте филтъра с четка.

12 БЪЛГАРСКИ

- 4 Внимателно изтръскайте водата от повърхността на филтъра. Оставете филтъра да изсъхне напълно (поне за 2 часа), преди да го поставите обратно в прахосмукачката.

Забележка: Почистването не възстановява първоначалния цвят на филтъра, но възстановява способността му за филтриране.

- 5 Поставете филтъра обратно на мястото му (фиг. 39).

Забележка: Проверете дали езичето на филтъра се намира отгоре.

- 6 Сложете филтърната решетка обратно в прахосмукачката. (фиг. 40)

Замяна на HEPA филтъра Super Clean Air

Внимание: Използвайте само оригинални филтри на Philips.

- 1 За да отделите филтърната решетка, натиснете езичето надолу (1) и издърпайте решетката към себе си (2). (фиг. 36)

- 2 Издърпайте навън HEPA филтъра Super Clean Air, като издърпате езичето към себе си (фиг. 37).

- 3 Поставете новия HEPA филтър Super Clean Air на мястото му (с щракване). (фиг. 39)

Забележка: Проверете дали езичето на филтъра се намира отгоре.

- 4 Сложете филтърната решетка обратно в прахосмукачката. (фиг. 40)

Съхранение

- 1 Изключете уреда и извадете щепсела от контакта.

- 2 Натиснете бутона за навиване на кабела, за да приберете захранващия кабел (фиг. 41).

- 3 Поставете уреда в изправено положение. Вмъкнете гребана на крайника в гнездото за съхранение на тръбата, регулирайте тръбата до най-малката ѝ дължина и приберете уреда. (фиг. 42)

Поръчване на аксесоари

За да закупите аксесоари за този уред, посетете нашия уеб сайт www.philips.com/shop. Ако срещнете затруднения при снабдяването с аксесоари за уреда, обърнете се към Центъра за обслужване на потребители на Philips във вашата страна. Данните за контакт ще намерите в международната гаранционна карта. Можете също да посетите www.philips.com/support.

Поръчване на филтри

- HEPA филтрите се предлагат под номер на модел FC8038.
- Порестите филтри се предлагат под номер на модел 4322 004.9369.0.

Опазване на околната среда

- След края на срока на експлоатация не изхвърляйте уреда заедно с нормалните битови отпадъци, а го предайте в официален пункт за събиране, където да бъде рециклиран. По този начин вие помагате за опазването на околната среда (фиг. 43).
- За пестене на енергия изключвайте уреда, когато спирате почистването, дори и за кратки интервали.

Гаранция и сервиз

Ако се нуждаете от сервизно обслужване или информация или имате проблем, посетете уеб сайта на Philips на адрес www.philips.com или се обърнете към Центъра за обслужване на потребители на Philips във вашата държава. Телефонния му номер ще намерите в международната гаранционна карта. Ако във вашата държава няма Център за обслужване на потребители, обърнете се към местния търговец на уреди на Philips.

Отстраняване на неизправности

В този раздел са обобщени най-често срещаните проблеми, които може да срещнете при ползване на уреда. Ако не можете да разрешите проблема с помощта на информацията по-долу, се свържете с Центъра за обслужване на потребители във вашата страна.

1 Засмукващата мощност е недостатъчна.

- Вероятно отделението за прах е пълно.

Ако е необходимо, изпразнете отделението за прах.

- Вероятно регулаторът на засмукващата мощност не е на правилната настройка.
- Вероятно капакът на отделението за прах не е поставен правилно.

Поставете правилно капака.

- Вероятно трябва да се почистят или подменят филтрите.

При необходимост почистете или подменете филтрите.

- Вероятно накрайникът, тръбата или маркучът са запушени.
- За да отстраните запушването, откачете запушения елемент (маркуч или тръба) и го свържете (доколкото е възможно) в обратно положение. Включете прахосмукачката, за да нагнетите въздух през блокирания елемент в обратна посока (фиг. 44).

2 Накрайникът се движи трудно по пода.

- Като намалите засмукващата мощност, ще можете по-лесно да движите накрайника
- по пода

Úvod

Gratulujeme vám k zakoupení výrobku a vítáme vás ve světě výrobků Philips. Abyste mohli plně využít podpory, kterou Philips poskytuje, zaregistrujte svůj výrobek na webu www.philips.com/welcome.

Všeobecný popis (Obr. 1)

- 1 Pěnový filtr (modrý)
- 2 Hlavní filtr
- 3 Filtr Super Clean Air HEPA
- 4 Mřížka filtru
- 5 Tlačítko navíjení kabelu
- 6 Horní rukojeť
- 7 Knoflík pro ovládání sacího výkonu
- 8 Vypínač
- 9 Parkovací drážka
- 10 Síťová zástrčka
- 11 Víko prachové nádoby
- 12 Tlačítko uvolnění prachové nádoby
- 13 Prachová nádoba s rukojetí
- 14 Odnímatelný kryt
- 15 Otvor pro připojení hadice
- 16 Připojení hadice
- 17 Tlačítko pro uvolnění přípojky hadice
- 18 Držadlo
- 19 Otočné kolečko
- 20 Skladovací otvor
- 21 Štítek s označením typu
- 22 Kombinovaná hubice (pouze některé typy)
- 23 Překlápěcí přepínač
- 24 Hubice AeroSeal (pouze některé typy)
- 25 Překlápěcí přepínač
- 26 Hubice TriActive (pouze některé typy)
- 27 Překlápěcí přepínač
- 28 Hubice Turbo (pouze některé typy)
- 29 Lešticí kotouče
- 30 Hubice na parkety Super (pouze některé typy)
- 31 Parkovací výstupek
- 32 Štěrbinová hubice (pouze některé typy)
- 33 Malá hubice (pouze některé typy)
- 34 Teleskopická trubice s tlačítkem pro snadné uvolnění
- 35 Hubice s kartáčem (pouze některé typy)
- 36 Držák příslušenství
- 37 Zadní kolo

Důležité

Před použitím přístroje si pečlivě přečtěte tuto uživatelskou příručku a uschovejte ji pro budoucí použití.

Nebezpečí

- Nikdy nevysávejte vodu nebo jinou tekutinu. Také nikdy nevysávejte hořlavé látky nebo popel, pokud není zcela vychladlý.

Upozornění

- Dříve než přístroj připojíte do sítě, zkontrolujte, zda napětí uvedené na přístroji souhlasí s napětím v místní elektrické síti.
- Pokud byste zjistili závadu na zástrčce, na napájecím kabelu nebo na přístroji, dále jej nepoužívejte.
- Pokud je poškozen napájecí kabel, musí jeho výměnu provést společnost Philips, autorizovaný servis společnosti Philips nebo obdobně kvalifikovaní pracovníci, aby se předešlo možnému nebezpečí.
- Tento přístroj mohou používat děti starší 8 let a osoby se zhoršenými fyzickými, smyslovými nebo duševními schopnostmi nebo nedostatkem zkušeností a znalostí, pokud byly poučeny o bezpečném používání přístroje, pokud je bezpečné používání zajištěno dohledem a pokud byly obeznámeny s příslušnými riziky.
- Nedovolte, aby si s přístrojem hráli děti.
- Děti mohou pod dozorem pouze vyprazdňovat nebo čistit prachovou nádobu a čistit nebo měnit filtry.
- Nemířte hadicí, trubkou ani jiným příslušenstvím na oči, uši ani do úst, pokud jsou tyto součásti připojeny k vysavači a vysavač je zapnutý.
- Před čištěním nebo údržbou přístroje je nutné odpojit zástrčku od síťové zásuvky.
- Žádný díl přístroje nemyjte v myčce nádobí.
- Než vložíte zpět do přístroje očištěný hlavní a pěnový filtr, zkontrolujte, zda jsou zcela suché.

Upozornění

- Používáte-li přístroj k vysávání popela, jemného písku, vápna, cementového prachu nebo podobných látek, póry pěnového filtru se zanesou. Pokud si všimnete výrazného poklesu sacího výkonu, pěnový filtr vyčistěte.
- Používejte pouze originální filtry od společnosti Philips, nepokoušejte se vyrobit vlastní filtry.
- Přístroj nikdy nepoužívejte bez filtru. Došlo by k poškození motoru a zkrácení životnosti přístroje.
- Nevysávejte velké předměty, protože tak můžete způsobit ucpání trubice nebo hadice.
- Přístroj nebude fungovat správně, pokud není prachová nádoba nebo víko prachové nádoby řádně umístěno.
- K dosažení optimálního výkonu čistěte hlavní a pěnový filtr alespoň čtyřikrát ročně.
- Neodstraňujte žádné z gumových těsnění.
- Žádné z gumových těsnění nečistěte čisticím prostředkem.
- Prachovou nádobu neoplachujte pod tekoucí vodou. Pokud tak přesto učiníte, zkontrolujte, zda jste před vložením prachové nádoby zpět do přístroje sejmuli a usušili odnímatelný kryt.
- Během vysávání, zejména v místnostech s nízkou vlhkostí vzduchu, se ve vysavači hromadí statická elektřina. V takovém případě můžete při kontaktu s trubicí nebo jinou ocelovou částí vysavače ucítit elektrický výboj. Tyto výboje nejsou škodlivé vašemu zdraví a nemohou poškodit přístroj. Chcete-li předejít těmto nepříjemnostem, doporučujeme:
 1. vybějet přístroj tak, že trubicí často přiložíte k jiným kovovým předmětům v místnosti (například nohám stolu nebo židle, radiátoru atd.); (Obr. 2)
 2. zvýšit úroveň vlhkosti v místnosti tím, že do místnosti umístíte vodu. Můžete například zavést na radiátory nebo do jejich blízkosti nádoby s vodou z radiátorů nebo nádoby naplněné vodou (Obr. 3).
- Hladina hluku: $L_c = 81 \text{ dB (A)}$

Elektromagnetická pole (EMP)

Tento přístroj společnosti Philips odpovídá všem normám týkajícím se elektromagnetických polí (EMP). Pokud je správně používán v souladu s pokyny uvedenými v této uživatelské příručce, je jeho použití podle dosud dostupných vědeckých poznatků bezpečné.

Příprava k použití

Hadice

- 1 Chcete-li připojit hadici, zasuňte ji do otvoru pro připojení hadice a nechte ji zapadnout na své místo (ozve se „klapnutí“) (Obr. 4).
- 2 Chcete-li hadici odpojit, stiskněte tlačítko pro uvolnění (1) a vytáhněte hadici z otvoru pro připojení hadice (2) (Obr. 5).

Držadlo

- 1 Trubicu spojte s rukojetí tak, že rukojeť zasunete do trubice. Zajišťovací tlačítko s pružinou musí zapadnout do otvoru v trubici (ozve se „klapnutí“) (Obr. 6).
- Trubicu odpojte stisknutím tlačítka pro snadné uvolnění a trubici z rukojeti vytáhněte.

Teleskopická trubice

- 1 Délku trubice nastavte pohybováním zámku trubice nahoru a dolů tak, aby držadlo bylo v úrovni kyčlí (Obr. 7).

Připojování hubic

- Hubici nebo příslušenství připojte k trubici tak, že hubici zasunete do hubice nebo příslušenství. Zajišťovací tlačítko s pružinou musí zapadnout do otvoru v hubici nebo příslušenství (ozve se „klapnutí“). (Obr. 8)

Poznámka: Hubici nebo příslušenství lze také připojit přímo k rukojeti.

Hubice AeroSeal (pouze některé typy)

Hubice AeroSeal je speciálně navržena tak, aby dosáhla hlouběji do štěrbin v podlaze a kobercích a zachytila tak více prachu a chomáčů s každým tahem.

- Pro čištění tvrdých podlah (například dlaždic, parket, lamina a linolea) použijte příslušné nastavení: nohou stiskněte překlápěcí přepínač na horní straně hubice a vysuňte tak kartáčový nástavec (Obr. 9).
- Pro čištění koberců použijte nastavení pro čištění koberců: opětovným stisknutím překlápěcího přepínače se kartáčový nástavec zasune zpět do hubice (Obr. 10).

Hubice TriActive (pouze některé typy)

Hubice TriActive je víceúčelová hubice pro vysávání koberců nebo hladkých podlah.

- Postranní kartáče zachytí více prachu a špíny po stranách hubice a umožňují lepší vysávání podél nábytku i jiných překážek (Obr. 11).
- Otvor na přední straně hubice umožňuje lepší vysávání větších částic (Obr. 12).

- 1 Chcete-li vysávat tvrdé podlahy, stiskněte nohou překlápěcí přepínač na horní straně kombinované hubice (Obr. 13).
- Vysune se kartáčový nástavec pro čištění tvrdých podlah. Současně se zvedne i kolečko, které zabrání poškrábání a zvýší pohyblivost.
- 2 Chcete-li čistit koberec, znovu stiskněte překlápěcí přepínač. (Obr. 14)
- Kartáčový nástavec se zasune zpět do hubice a kolečko se automaticky sníží.

Kombinovaná hubice (pouze některé typy)

Víceúčelovou hubici lze použít pro vysávání koberců i tvrdých podlah.

- 1 Chcete-li vysávat tvrdé podlahy, stiskněte nohou překlápěcí přepínač na horní straně kombinované hubice (Obr. 15).
 - Kartáčový nástavec pro čištění tvrdých podlah se vysune z horní části kombinované hubice.
- 2 Chcete-li čistit koberec, znovu stiskněte překlápěcí přepínač. (Obr. 16)
 - Kartáčový nástavec se zasune zpět do hubice.

Štěrbínová hubice, malá hubice a hubice s kartáčem (pouze některé typy)

- 1 Malou hubici, štěrbinovou hubici a hubici s kartáčem připojte přímo k rukojeti nebo k trubici (Obr. 17).
 - 1 Štěrbínovou hubici použijte pro vysávání úzkých rohů a obtížně přístupných míst.
 - 2 K vysávání malých ploch, například sedadel židlí nebo pohovek, použijte malou hubici.
 - 3 K vysávání počítače, knihovny apod. použijte hubici s kartáčem.

Držák příslušenství

- 1 Držák příslušenství upevněte na trubici (Obr. 18).
- 2 Připevněte na příchytku štěrbinovou hubici, malou hubici nebo hubici s kartáčem.

Použití přístroje

Vysávání

- 1 Z přístroje zcela vytáhněte síťový kabel a zástrčku zasuňte do síťové zásuvky.
- 2 Stisknutím tlačítka pro zapnutí/vypnutí přístroj zapněte (Obr. 19).
- 3 Jestliže potřebujete činnost na chvíli přerušit, zasuňte parkovací výstupek na trubici do parkovací drážky, kde vám nebude překážet (Obr. 20).

Nastavte sací výkon

- **Během vysávání můžete nastavovat sací výkon knoflíkem pro ovládání sacího výkonu umístěným na horní části přístroje (Obr. 21).**
- Při vysávání silně znečištěných koberců nebo hladkých podlah nastavte sání na maximální hodnotu.
- Při vysávání koberců nastavte sání na střední hodnotu.
- Při vysávání záclon, ubrusů apod. nastavte minimální sání.

Tip: Když snížíte sací výkon, jednodušeji se vám s hubicí přejezdí po podlaze.

Čištění a údržba

Před čištěním nebo údržbou přístroje je nutné odpojit zástrčku od síťové zásuvky.

Žádné díly přístroje nemyjte v myčce nádobí.

Vyprázdnění prachové nádoby

Poznámka: Aby byl zajištěn optimální výkon, vyprázdňte po použití prachovou nádobu. Prachovou nádobu vyprázdňete vždy, když prach dosáhne označení maxima (Obr. 22).

Upozornění: Děti mohou pod dozorem pouze vyprazdňovat nebo čistit prachovou nádobu a čistit nebo měnit filtry.

- 1 Stiskněte tlačítko uvolnění prachové nádoby, uchopte rukojeť prachové nádoby a vyjměte prachovou nádobu z přístroje. (Obr. 23)
- 2 Z prachové nádoby sejměte víko (Obr. 24).
- 3 Vyprázdněte prachovou nádobu do odpadkového koše (Obr. 25).
- 4 Víko prachové nádoby (1) vložte zpět a nádobu uzavřete (2) (Obr. 26).
- 5 Vložte prachovou nádobu zpět do přístroje a zatlačte na rukojeť směrem dolů (ozve se „klapnutí“) (Obr. 27).

Upozornění: Prachovou nádobu neoplachujte pod tekoucí vodou. Pokud tak přesto učiníte, zkontrolujte, zda jste před vložením prachové nádoby zpět do přístroje sejmuli a usušili odnímatelný kryt. (Obr. 28)

Čištění a výměna filtrů

Upozornění: Nepoužívejte jiné filtry než originální filtry HEPA od společnosti Philips. Více informací o objednávání filtrů HEPA naleznete v kapitole „Objednávání příslušenství“.

Poznámka: V případě běžného užívání nemusíte měnit hlavní filtr.

Poznámka: Pěnový filtr vyměňte, pokud se zanesa a už jej nelze vyčistit nebo pokud se poškodí.

Čištění pěnového filtru a hlavního filtru

Upozornění: K dosažení optimálního výkonu čistěte hlavní a pěnový filtr alespoň čtyřikrát ročně.

Upozornění: Používejte pouze originální filtry od společnosti Philips, nepokoušejte se vyrobit vlastní filtry.

- 1 Vyjměte prachovou nádobu a poté hlavní filtr ve směru k sobě (Obr. 29).
- 2 Z hlavního filtru vyjměte modrý pěnový filtr. (Obr. 30)

Tip: K vyjmutí filtru můžete použít výstupek, abyste si neušpinili ruce.

- 3 Pod tekoucí vodou vyčistěte pěnový filtr a hlavní filtr (Obr. 31).

K čištění pěnového a hlavního filtru nikdy nepoužívejte kartáč nebo čisticí prostředky. Nečistěte je ani v pračce a myčce.

Poznámka: Čištění filtru sice neobnoví jeho původní barvu, ale zlepší filtrační schopnosti.

- 4 Vyždímejte modrý pěnový filtr (Obr. 32).
- 5 Pěnový a hlavní filtr nechte schnout alespoň 24 hodin mimo přímý sluneční svit (Obr. 33).

Zkontrolujte, že pěnový a hlavní filtr jsou zcela suché.

Pěnový a hlavní filtr nesušte na radiátoru nebo v sušičce.

- 6 Pěnový filtr vložte zpět do hlavního filtru. (Obr. 34)
- 7 Hlavní filtr vložte zpět do prachové nádoby (Obr. 35).

Čištění filtru Super Clean Air HEPA

Omyvatelný filtr HEPA Super Clean Air omyjte každých 6 měsíců. Tento filtr lze omýt maximálně čtyřikrát, poté ho vyměňte.

- 1 Mřížku filtru odpojte tak, že na uzávěr zatlačíte směrem dolů (1) a mřížku vyjmete ve směru k sobě (2). (Obr. 36)
- 2 Vyjměte filtr Super Clean Air HEPA vytažením uzávěru směrem k sobě. (Obr. 37)
- 3 Opláchněte filtr slabým proudem teplé vody (Obr. 38).

Nikdy filtr nečistěte kartáčem.

- 4 Vodu z povrchu filtru opatrně otřepete. Nechte filtr zcela vyschnout (alespoň 2 hodiny), a teprve poté jej vložte zpět do vysavače.

Poznámka: Čištění filtru neobnoví jeho původní barvu, ale filtrační schopnosti ano.

- 5 Vložte filtr zpět na své místo (ozve se „klapnutí“) (Obr. 39).

Poznámka: Zkontrolujte, zda se uzávěr filtru nachází nahoře.

- 6 Vraťte mřížku zpět do vysavače. (Obr. 40)

Výměna filtru Super Clean Air HEPA

Upozornění: Používejte pouze originální filtry od společnosti Philips.

- 1 Mřížku filtru odpojte tak, že na uzávěr zatlačíte směrem dolů (1) a mřížku vyjmete ve směru k sobě (2). (Obr. 36)
- 2 Vyjměte filtr Super Clean Air HEPA vytažením uzávěru směrem k sobě (Obr. 37).
- 3 Vložte nový filtr Super Clean Air HEPA zpět na své místo (ozve se „klapnutí“). (Obr. 39)

Poznámka: Zkontrolujte, zda se uzávěr filtru nachází nahoře.

- 4 Vraťte mřížku zpět do vysavače. (Obr. 40)

Skladování

- 1 Přístroj vypněte a síťovou zástrčku odpojte od zásuvky ve zdi.
- 2 Stiskněte tlačítko navíjení kabelu a navíňte kabel (Obr. 41).
- 3 Postavte přístroj do svislé polohy. Připevňte hubici k přístroji zasunutím výstupku na hubici do drážky na vysavači. Nastavte trubici na nejkratší vzdálenost a přístroj uložte na skladovací místo. (Obr. 42)

Dodatečné příslušenství

Příslušenství pro tento přístroj lze zakoupit na webu www.philips.com/shop. Budete-li mít jakékoli potíže se získáním příslušenství pro váš přístroj, kontaktujte středisko péče o zákazníky společnosti Philips ve vaší zemi. Kontaktní informace naleznete v záručním listu s celosvětovou platností. Můžete také navštívit stránky www.philips.com/support.

Objednávání filtrů

- Filtry HEPA lze zakoupit pod typovým označením FC8038.
- Pěnové filtry lze zakoupit pod typovým označením 4322 004.9369.0.

Životní prostředí

- Až přístroj doslouží, nevyhazujte jej do běžného komunálního odpadu, ale odevzdejte jej do sběrný určené pro recyklaci. Pomůžete tím chránit životní prostředí (Obr: 43).
- Pokud zrovna nevyšáváte, i na krátkou chvíli, vypněte přístroj, šetříte tím energii.

Záruka a servis

Pokud budete potřebovat servis, informace nebo pokud dojde k potížím, navštivte webovou stránku společnosti Philips www.philips.com nebo se obraťte na středisko péče o zákazníky společnosti Philips ve své zemi. Telefonní číslo na střediska najdete na záručním listu s celosvětovou platností. Pokud se ve vaší zemi středisko péče o zákazníky nenachází, můžete kontaktovat místního dodavatele výrobků Philips.

Odstraňování problémů

V této kapitole jsou shrnuty nejběžnější problémy, se kterými se můžete u přístroje setkat. Pokud se vám nepodaří problém vyřešit podle následujících informací, kontaktujte Středisko péče o zákazníky ve své zemi.

1 Sací výkon není dostatečný

- Prachová nádoba je zřejmě plná.
- Prachovou nádobu v případě potřeby vyprázdněte.
- Knoflík pro ovládání sacího výkonu je pravděpodobně v nesprávné poloze.
 - Víko prachové nádoby je zřejmě nesprávně umístěno.

Umístěte víko správným způsobem.

- Zřejmě je nutné vyčistit nebo vyměnit filtry.

V případě potřeby filtry vyčistěte nebo vyměňte.

- Zřejmě je ucpaná hubice, trubice nebo hadice.
- Chcete-li překážku odstranit, odpojte ucpaný díl (trubicí nebo hubicí) a připojte ho (pokud je to možné) k vysavači opačným směrem. Zapněte vysavač a pokuste se ucpanou část vysát (Obr: 44).

2 Je obtížné pohybovat hubicí po podlaze.

- Když snížíte sací výkon, bude se vám s hubicí snadněji přejíždět po podlaze

Sissejuhatus

Palju õnne ostu puhul ja tere tulemast Philipsi toodete kasutajate hulka! Philipsi klienditoe tõhusamaks kasutamiseks registreerige toode veebilehel www.philips.com/welcome.

Üldine kirjeldus (Jn 1)

- 1 Vahufilter (sinine)
- 2 Põhifilter
- 3 Super Clean Air HEPA-filter
- 4 Filtri võre
- 5 Toitejuhtme tagasikerimise nupp
- 6 Ülemine käepide
- 7 Imemisvõimsuse nupp
- 8 Nupp on/off (sisse/välja)
- 9 Seisuasendi pilu
- 10 Toitepistik
- 11 Tolmukambri kaas
- 12 Tolmukambri vabastusnupp
- 13 Käepidemega tolmuksamber
- 14 Eemaldatav kate
- 15 Vooliku liitmiku ava
- 16 Vooliku liitmik
- 17 Vooliku liitmiku vabastusnupud
- 18 Käepide
- 19 Pöörlev ratas
- 20 Hoiupilu
- 21 Tüübisilt
- 22 Kombineeritud otsak (ainult teatud mudelitel)
- 23 Klahvlüliti
- 24 AeroSeali otsak (ainult teatud mudelitel)
- 25 Klahvlüliti
- 26 TriActive-otsak (ainult teatud mudelitel)
- 27 Klahvlüliti
- 28 Turbootsak (ainult teatud mudelitel)
- 29 Poleerimislapid
- 30 Otsak Super Parquet (ainult teatud mudelitel)
- 31 Parkimissoon
- 32 Piluotsak (ainult teatud mudelitel)
- 33 Väike otsak (ainult teatud mudelitel)
- 34 Lihtsa vabastuse nupuga teleskoopotoru
- 35 Hariotsak (ainult teatud mudelitel)
- 36 Tarvikute klamber
- 37 Tagaratas

Tähtis

Enne seadme kasutamist lugege seda kasutusjuhendit hoolikalt ja hoidke see edaspidiseks alles.

Oht

- Ärge kunagi imege seadme sisse vett ega mõnda muud vedelikku. Mitte kunagi ärge imege sisse tuleohtlikke aineid ega tulist tuhka.

Hoiatus

- Enne seadme ühendamist vooluvõrku kontrollige, kas seadmele märgitud toitepinge vastab kohaliku elektrivõrgu pingele.
- Ärge kasutage seadet, kui selle pistik, toitejuhe või seade ise on kahjustatud.
- Kui toitejuhe on kahjustatud, peab selle ohtlike olukordade vältimiseks uue vastu vahetama Philips, Philipsi volitatud hoolduskeskus või samaväärset kvalifikatsiooni omav isik.
- Vähemalt 8-aastased lapsed ja füüsiliste, meele- või vaimsete häiretega või ebapiisavate kogemuste ja teadmistega isikud võivad seda seadet kasutada vaid siis, kui neid on õpetatud seda ohutult tegema ja seadme ohutut kasutamist jälgitakse, ning kui neid on teavitatud kaasnevatest ohtudest.
- Ärge laske lastel seadmega mängida.
- Lapsed võivad tolmuksambrit tühendada ja puhastada või filtreid puhastada ja välja vahetada ainult järelevalve all.
- Ärge kunagi suunake sisselülitatud tolmuimejaga ühendatud voolikut, toru või mingit muud tarvikut silma, kõrva ega suu lähedusse.
- Enne seadme puhastamist või hooldamist tuleb pistik pistikupesast eemaldada.
- Ärge peske seadme osi nõudepesumasinas.
- Veenduge, et põhilfilter ja vahufilter on täiesti kuivad, kui need pärast puhastamist seadmesse tagasi panete.

Ettevaatust

- Seadme kasutamisel tuha, peenikese liiva, lubja, tsemenditolmu ja sarnaste ainete koristamiseks ummistuvad vahufiltri poorid. Kui märkate tugevat imemisvõimsuse langust, siis puhastage vahufilter:
 - Kasutage ainult Philipsi originaalfiltreid, ärge kasutage isetehtud filtreid.
 - Ärge kunagi kasutage seadet ilma filtriteta. See kahjustab seadme mootorit ning lühendab seadme kasutusiga.
 - Ärge imege tolmuimeja sisse suuri objekte, kuna need võivad ummistada õhuvoolu tee torus või voolikus.
 - Seade ei tööta, kui tolmuksamber või selle kaas pole korralikult paigaldatud.
 - Parima jõudluse saavutamiseks puhastage peafiltrit ja vahufiltrit vähemalt neli korda aastas.
 - Ärge eemaldage kummitihendeid.
 - Ärge puhastage kummitihendeid puhastusvahendiga.
 - Ärge loputage tolmuksambrit kraani all. Kui te seda kogemata teete, eemaldage enne tolmuksambri seadmesse tagasipanemist eemaldatav kate ja kuivatage see.
 - Eriti madala õhuniiskuse tasemega ruumides kogub tolmuimeja tolmuimemisel staatilist elektrit. Selle tagajärjel tunnete toru või teiste terasest osade puudutamisel elektrilööki. Need elektrilöögid pole ohtlikud ega kahjusta seadet. Selle ebamugavuse vähendamiseks soovime teil:
- 1 vabaneda seadmele kogunenud laengust, puudutades toruga sageli teisi ruumisolevaid metallist esemeid (nt laua- või toolijalgu, radiaatorit jms); (Jn 2)
 - 2 tõsta õhuniiskuse taset ruumis, asetades ruumi vett. Näiteks võite te riputada radiaatoritele veega täidetud anumad või asetada veega täidetud kausid radiaatoritele või nende lähedale (Jn 3).
- Müratase: Lc = 81 dB (A).

Elektromagnetväljad (EMF)

See Philipsi seade vastab kõikidele elektromagnetvälju (EMF) käsitlevatele standarditele. Kui seadet käsitletakse õigesti ja käesolevale kasutusjuhendile vastavalt, on seadet tänapäevaste teaduslike tõendite alusel ohutu kasutada.

Kasutamiseks valmistumine

Voolik

- 1 Vooliku ühendamiseks sisestage voolik ühendusavasse, kuni see oma kohale klõpsab (kuulete klõpsatust) (Jn 4).
- 2 Vooliku eemaldamiseks vajutage vabastusnuppe (1) ning tõmmake voolik ühendusavast (2) välja (Jn 5).

Käepide

- 1 Toru vooliku käepideme külge ühendamiseks sisestage käepide torusse. Sobitage vedruga lukustusnupp toru avasse, kuni see oma kohale klõpsab (kuulete klõpsatust) (Jn 6).
- Toru eemaldamiseks vajutage vabastusnupule ja tõmmake käepide torust välja.

Teleskoopitoru

- 1 Reguleerige toru pikkus toruluku üles/alla nihutamisega selliseks, et käepide oleks puusade kõrgusel (Jn 7).

Otsakute ühendamine

- Otsaku või tarviku toru külge ühendamiseks lükake toru otsaku või tarviku sisse. Sobitage vedruga lukustusnupp otsaku või tarviku avasse, kuni see oma kohale klõpsab (kuulete klõpsatust). (Jn 8)

Märkus. Samuti saate otsaku või tarviku otse käepideme külge ühendada.

AeroSeali otsak (ainult teatud mudelitel)

Otsak AeroSeal on loodud põrandapragude ja vaiba sügavamalt puhastamiseks, et saada iga tõmbega kätte rohkem tolmu ja prügi.

- Kasutage kõvakattega põrandate (nt plaat-, parkett-, laminaat- ja linoleumkate) puhastamiseks kõvakattega põranda seadistust: vajutage harjasriba korpusest väljutamiseks jalaga otsakulolevat klahvlülitit (Jn 9).
- Vaipade puhastamiseks kasutage vaibapuhastamise seadistust. Vajutage uuesti klahvlülitile, et harjasriba otsaku korpusesse tõmbuks (Jn 10).

TriActive-otsak (ainult teatud mudelitel)

TriActive-otsak on mitmeotstarbeline otsak vaipade ja kõvade põrandapindade puhastamiseks.

- Külgmised harjad haaravad rohkem tolmu ja mustust otsaku äärtes ning võimaldavad tõhusamalt puhastada mööbliesemete ja teiste takistuste lähedal (Jn 11).
- Otsaku ees olevad avad võimaldavad imeda suuremaid prahitükikesi (Jn 12).

- 1 Kõvade põrandate puhastamiseks vajutage jalaga otsakul olevat klahvlülitit (Jn 13).
 - ▶ Kõvade põrandate puhastamiseks mõeldud harjasriba väljub korpusest. Samaaegselt tõstetakse kriimustamise vältimiseks ja manööverdamisvõime suurendamiseks ratas üles.
- 2 Vaipade puhastamiseks vajutage uuesti klahvlülitit. (Jn 14)
 - ▶ Harjasriba kaob uuesti otsaku korpusesse ja ratas lastakse automaatselt alla.

Kombineeritud otsak (ainult teatud mudelitel)

Kombineeritud otsakut saate kasutada nii vaipade kui ka kõvade põrandate puhastamiseks.

- 1** Kõvade põrandate puhastamiseks vajutage jalaga otsakul olevat klahvlülitit (Jn 15).
 - ▶ Kõvade põrandate puhastamise harjasriba tuleb otsaku korpusest välja.
- 2** Vaipade puhastamiseks vajutage uuesti klahvlülitit. (Jn 16)
 - ▶ Harjasriba kaob uuesti otsaku korpusesse.

Piluotsak, väike otsak ja hariotsak (ainult teatud mudelitel)

- 1** Ühendage väike otsak, piluotsak või hariotsak otse toru käepidemega (Jn 17).
 - 1 Kasutage piluotsakut kitsaste nurkade ja raskesti ligipääsetavate kohtade puhastamiseks.
 - 2 Kasutage väikest otsakut väikeste pindade puhastamiseks, nt tooli istmed ja diivanid.
 - 3 Kasutage hariotsakut arvutite, raamaturiilite jne puhastamiseks.

Tarvikute klamber

- 1** Klõpsake tarvikute klamber toru külge (Jn 18).
- 2** Lükake piluotsak, väike otsak või hariotsak klambri külge.

Seadme kasutamine

Tolmu imemine

- 1** Tõmmake toitejuhe seadmest täiesti välja ning lükake toitepistik seinakontakti.
- 2** Seadme sisselülitamiseks vajutage seadme peal olevale sisse-välja nupule (Jn 19).
- 3** Kui soovite töösse hetkelise pausi teha, sisestage toru mugavas asendis parkimiseks otsaku parkimissoon parkimispilusse (Jn 20).

Imemisvõimsuse reguleerimine

- **Imemisvõimsust saate tolmuimemise ajal reguleerida seadme peal oleva imemisvõimsuse muutmise nupuga (Jn 21).**
- Kasutage maksimaalset imemisvõimsust väga määrdunud vaipade ja kõvade põrandapindade puhastamiseks.
- Vaipade puhastamiseks kasutage mõõdukat imemisvõimsust.
- Kasutage minimaalset imemisvõimsust mööbli, lauakatete jms puhastamiseks.

Nõuanne. Imemisvõimsust vähendades saate otsakut kergemini mööda põrandat liigutada.

Puhastamine ja hooldus

Enne seadme puhastamist või hooldamist tuleb pistik pistikupesast eemaldada.

Ärge peske seadme osi nõudepesumasinas.

Tolmukambri tühjendamine

Märkus. Optimaalse jõudluse saavutamiseks tühjendage tolmuikamber pärast igakordset kasutamist. Tühjendage tolmuikamber alati, kui tolmu kogus ulatub maksimaalse koguse näidikuni (Jn 22).

Ettevaatust: Lapsed võivad tolmuikambrit tühjendada ja puhastada või filtreid puhastada ja välja vahetada ainult järelevalve all.

- 1 Vajutage tolmukambri vabastusnuppu, haarake tolmukambri käepidemest kinni ja tõstke tolmukamber seadmest välja. (Jn 23)
- 2 Eemaldage tolmukambri kaas (Jn 24).
- 3 Tühjendage tolmukambri sisu prügikasti (Jn 25).
- 4 Pange tolmukambri kaas (1) tagasi ja sulgege see (2) (Jn 26).
- 5 Asetage tolmukamber seadmesse tagasi ja vajutage ülemine käepide alla (kuulete klõpsatust) (Jn 27).

Ettevaatust: Ärge loputage tolmukambrit kraani all. Kui te seda kogemata teete, eemaldage enne tolmukambri seadmesse tagasipanemist eemaldatav kate ja kuivatage see. (Jn 28)

Filtrite puhastamine ja väljavahetamine

Ettevaatust: Ärge kasutage muid filtreid. Kasutage ainult Philipsi HEPA-filtreid. HEPA-filtrite tellimise kohta saate lisateavet peatükist "Tarvikud".

Märkus. Tavalise kasutamise korral pole vaja peafiltrit vahetada.

Märkus. Vahetage vahufiltrit vaid siis, kui see on väga must ja seda ei saa korralikult puhastada või siis, kui see on kahjustatud.

Vahufiltri ja põhifiltri puhastamine

Ettevaatust: Parima jõudluse saavutamiseks puhastage peafiltrit ja vahufiltrit vähemalt neli korda aastas.

Ettevaatust: Ärge kasutage isevalmistatud filtrit, vaid ainult Philipsi originaalfiltrit.

- 1 Eemaldage tolmukamber ja tõmmake põhifiltrit enda poole (Jn 29).
- 2 Võtke sinine vahufilter põhifiltrist välja. (Jn 30)

Nõuanne. Selleks, et käsi mitte määrida, tõmmake filtrit keelest.

- 3 Puhastage vahufiltrit ja põhifiltrit kraani all (Jn 31).

Ärge kunagi kasutage vahufiltri ja peafiltri puhastamiseks harja ega puhastusvahendeid. Ärge puhastage filtreid pesumasinas ega nõudepesumasinas.

Märkus. Puhastamisel ei taastu filtri algne värv, kuid taastub filtri filtreerimisjõudlus.

- 4 Väänake sinist vahufiltrit (Jn 32).

- 5 Laske vahufiltril ja põhifiltril vähemalt 24 tundi kuivada kohas, mis on otsese päikesekiirguse eest kaitstud (Jn 33).

Veenduge, et vahufilter ja põhifilter on täiesti kuivad.

Ärge kuivatage vahufiltrit ja põhifiltrit radiaatori peal ega trummelkuivatis.

- 6 Vajutage vahufilter põhifiltri sisse tagasi. (Jn 34)
- 7 Kinnitage põhifilter uuesti tolmukambri külge (Jn 35).

Super Clean Air HEPA-filtri puhastamine

Puhastage Ultra Clean Air HEPA-filtrit iga 6 kuu järel. Pestavat Ultra Clean Air HEPA-filtrit võib puhastada kuni neli korda. Pärast neljandat puhastuskorda asendage filter:

- 1 Filtri võre eemaldamiseks vajutage vabastussakk alla (1) ja tõmmake võret enda poole (2). (Jn 36)
- 2 Tõmmake Super Clean Air HEPA-filter välja, tõmmates vabastussakki enda poole. (Jn 37)
- 3 Loputage filtrit sooja aeglaselt voolava kraaniveega (Jn 38).

Ärge kunagi puhastage filtrit harjaga.

- 4 Raputage vesi hoolikalt filtri pinnalt maha. Enne kui filtri tolmuimejasse tagasi panete, laske filtril täiesti ära kuivada (vähemalt 2 tundi).

Märkus. Puhastamine ei taasta filtri algset värvust, kuid taastab selle filtreerimisjõudluse.

- 5 Klõpsake filter oma kohale tagasi (Jn 39).

Märkus. Veenduge, et filtri vabastussakk asub filtri peal.

- 6 Kinnitage filtri võre uuesti tolmuimeja külge. (Jn 40)

Super Clean Air HEPA-filtri väljavahetamine

Ettevaatust: Kasutage ainult Philipsi originaalfiltreid.

- 1 Filtri võre eemaldamiseks vajutage vabastussakk alla (1) ja tõmmake võret enda poole (2). (Jn 36)
- 2 Tõmmake Super Clean Air HEPA-filter välja, tõmmates vabastussakki enda poole (Jn 37).
- 3 Klõpsake uus Super Clean Air HEPA-filter oma kohale. (Jn 39)

Märkus. Veenduge, et filtri vabastussakk asub filtri peal.

- 4 Kinnitage filtri võre uuesti tolmuimeja külge. (Jn 40)

Hoiudamine

- 1 Lülitage seade välja ja võtke toitepistik seinakontaktist välja.
- 2 Toitekaabli tagasikerimiseks vajutage tagasikerimise nupule (Jn 41).
- 3 Pange seade püstiasendisse. Toru hoiustamiseks sisestage otsaku soon hoiustamispiilusse, reguleerige toru pikkus lühimaks ja seejärel pange seade ära. (Jn 42)

Tarvikute tellimine

Sellele seadmele tarvikute ostmiseks külastage meie veebilehte **www.philips.com/shop**. Kui te ei leia vajalikke tarvikuid, pöörduge oma riigi Philipsi klienditeeninduskeskusesse. Selle kontaktandmed leiate ülemaailmse garantii lehelt. Võite ka külastada veebilehte **www.philips.com/support**.

Filtrite tellimine

- HEPA-filtrid on saadaval tüübinumbriga FC8038.
- Vahufiltrid on saadaval tüübinumbriga 4322 004.9369.0.

Keskkond

- Seadme kasutusaja lõppedes ärge visake seda minema tavalise olmeprügi hulgas, vaid viige see ringlussevõtuks ametlikku kogumispunkti. Nii toimides aitate hoida loodust (Jn 43).
- Elektri säästmiseks lülitage seade välja, kui tolmu imemise kas või viivuks katkestate.

Garantii ja hooldus

Kui tekib probleem või vajate hooldust või teavet, külastage Philipsi veebilehte www.philips.com või pöörduge oma riigi Philipsi klienditeeninduskeskusesse. Telefoninumbri leiате ülemaailmse garantii lehel. Kui teie riigis pole klienditeeninduskeskust, pöörduge Philipsi kohaliku edasimüüja poole.

Veaotsing

Käesolev peatükk esitab kokkuvõtte seadmel esinevatest levinuimatest probleemidest. Kui teil ei õnnestu probleemi alloleva teabe abil lahendada, võtke ühendust oma riigi klienditeeninduskeskusega.

1 Imemisvõimsus ei ole küllaldane

- Võib-olla on tolmuamber täis.
Vajadusel tühjendage tolmuamber.
- Võib-olla on imemisvõimsuse nupu seade vale.
- Võib-olla pole tolmuambri kaas õigesti paigaldatud.
Paigaldage kaas õigesti.
- Võib-olla on vaja filtreid puhastada või välja vahetada.
Vajaduse korral puhastage või asendage filtrid.
- Võib-olla on otsak, toru või voolik ummistunud.
- Ummistuse kõrvaldamiseks võtke ummistunud osa (voolik või toru) seadme küljest lahti ja ühendage see (nii hästi kui võimalik) vastupidises suunas seadme külge. Lülitage tolmuimeja sisse, et ummistunud osa surutaks vastupidises suunas puhuva jõulise õhuvooluga lahti (Jn 44).

2 Otsakut on raske pörandal liigutada.

- Imemisvõimsust vähendades saate otsakut kergemini pörandal liigutada.

Uvod

Čestitamo na kupnji i dobro došli u Philips! Kako biste u potpunosti iskoristili podršku koju nudi tvrtka Philips, registrirajte svoj proizvod na: www.philips.com/welcome.

Opći opis (Sl. 1)

- 1 Filter za pjenu (plavi)
- 2 Glavni filter
- 3 Filter Super Clean Air HEPA
- 4 Rešetka filtera
- 5 Gumb za namotavanje kabela
- 6 Ručka
- 7 Gumb za reguliranje usisne snage
- 8 Gumb za uključivanje/isključivanje
- 9 Zaustavni utor
- 10 Mrežni utikač
- 11 Poklopac spremnika za prašinu
- 12 Gumb za otpuštanje spremnika za prašinu
- 13 Spremnik za prašinu s ručkom
- 14 Odvojivi poklopac
- 15 Otvor za spajanje crijeva
- 16 Spojnica crijeva
- 17 Gumbi za otpuštanje spojnice crijeva
- 18 Drška
- 19 Kotačić
- 20 Utor za spremanje
- 21 Pločica s oznakom
- 22 Kombinirana usisna četka (samo neki modeli)
- 23 Sklopka
- 24 Usisna četka AeroSeal (samo neki modeli)
- 25 Sklopka
- 26 Usisna četka TriActive (samo neki modeli)
- 27 Sklopka
- 28 Turbo usisna četka (samo neki modeli)
- 29 Podlošci za poliranje
- 30 Usisna četka za parket (samo neki modeli)
- 31 Zaustavna vodilica
- 32 Nastavak za uske površine (samo neki modeli)
- 33 Mala usisna četka (samo neki modeli)
- 34 Teleskopska cijev s gumbom za lako otpuštanje
- 35 Mala četka (samo neki modeli)
- 36 Kopča za dodatni pribor
- 37 Stražnji kotač

Važno

Prije korištenja aparata pažljivo pročitajte ovaj korisnički priručnik i spremite ga za buduće potrebe.

Opasnost

- Nikada ne usisavajte vodu ili neku drugu vrstu tekućine. Nikad ne usisavajte zapaljive tvari i pepeo dok se ne ohlade.

Upozorenje

- Prije ukopčavanja aparata provjerite odgovara li mrežni napon naveden na aparatu naponu lokalne mreže.
- Aparat nemojte koristiti ako su utikač, kabel za napajanje ili sam aparat oštećeni.
- Ako se kabel za napajanje ošteti, mora ga zamijeniti tvrtka Philips, ovlašteni Philips servisni centar ili neka druga kvalificirana osoba kako bi se izbjegle potencijalno opasne situacije.
- Ovaj aparat mogu koristiti djeca starija od 8 godina i osobe sa smanjenim fizičkim ili mentalnim sposobnostima te osobe koje nemaju dovoljno iskustva i znanja ako su upućene u sigurno korištenje aparata i ako ih se nadzire dok koriste aparat te ako su upoznate s mogućim opasnostima.
- Nemojte dopuštati mlađoj djeci da se igraju s aparatom.
- Djeca smiju prazniti i čistiti spremnik za prašinu te čistiti ili mijenjati filtere isključivo uz nadzor.
- Nemojte usmjeravati crijevo, cijev ili bilo koji drugi pribor u oči ili uši, niti ga stavljati u usta kada su priključeni na usisavač, a on je uključen.
- Prije čišćenja ili održavanja aparata utikač se mora iskopčati iz utičnice.
- Nijedan dio aparata se ne smije prati u stroju za pranje posuđa.
- Provjerite jesu li glavni filter i filter za pjenu potpuno suhi prije no što ih vratite na aparat nakon čišćenja.

Oprez

- Kada koristite aparat za usisavanje pepela, sitnog pijeska, vapna, cementne prašine i sličnih tvari, pore filtera za pjenu mogu se začepiti. Ako primijetite smanjenu snagu usisavanja, očistite filter za pjenu.
- Koristite isključivo originalne filtere tvrtke Philips i nemojte pokušavati samostalno napraviti nijedan od filtera.
- Nikada nemojte koristiti aparat bez nijednog filtera. To šteti motoru i skraćuje vijek trajanja aparata.
- Nemojte usisavati velike predmete jer to može ometati protok zraka u cijevi ili crijevu.
- Aparat ne radi ako spremnik za prašinu ili poklopac spremnika za prašinu nisu ispravno postavljeni.
- Kako bi se osigurale najbolje radne značajke, i glavni filter i filter za pjenu treba prati barem 4 puta godišnje.
- Nemojte uklanjati gumene brtve.
- Gumene brtve nemojte čistiti sredstvima za čišćenje.
- Spremnik za prašinu ne biste trebali ispirati pod mlazom vode. Ako to slučajno učinite, obavezno izvadite i osušite odvojivi poklopac prije vraćanja spremnika za prašinu u aparat.
- Tijekom usisavanja, naročito u prostorijama u kojima zrak nije dovoljno vlažan, u usisavaču se nakuplja statički elektricitet. Uslijed toga, može se dogoditi da osjetite strujni udar kada dodimate cijev ili druge čelične dijelove usisavača. Ovi udari nisu štetni za vaše zdravlje i ne oštećuju aparat. Kako biste smanjili neugodnost koju uzrokuju, savjetujemo vam da:
 - 1 uklanjate elektricitet iz aparata češćim prislanjanjem cijevi uz druge metalne predmete u prostoriji (npr. noge stola ili stolice, radijator itd.); (Sl. 2)
 - 2 podignete razinu vlage u zraku u prostoriji, tako da u prostoriju stavite posudu s vodom. Npr., možete posude s vodom objesiti ili staviti na radijatore ili blizu njih (Sl. 3).
- Razina buke: Lc = 81 dB (A)

Elektromagnetska polja (EMF)

Ovaj proizvod tvrtke Philips sukladan je svim standardima koji se tiču elektromagnetskih polja (EMF). Ako aparatom rukujete pravilno i u skladu s ovim uputama, prema dostupnim znanstvenim dokazima on će biti siguran za korištenje.

Priprema za korištenje

Crijevo

- 1 Kako biste spojili crijevo, umećite ga u otvor za spajanje crijeva dok ne sjedne na mjesto ("klik") (Sl. 4).
- 2 Kako biste odvojili crijevo, pritisnite gumb za otpuštanje (1) i izvucite crijevo iz otvora za spajanje crijeva (2) (Sl. 5).

Drška

- 1 Kako biste cijev spojili s drškom crijeva, umetnite dršku u cijev. Umećite gumb s oprugom u otvor na cijevi dok ne sjedne na mjesto ("klik") (Sl. 6).
- Kako biste odvojili cijev, pritisnite gumb za lako otpuštanje i izvucite dršku iz cijevi.

Teleskopska cijev

- 1 Pomaknite mehanizam za blokadu cijevi gore ili dolje kako biste prilagodili duljinu cijevi tako da drška bude u ravnini kuka (Sl. 7).

Spajanje usisne četke ili nastavaka

- Kako biste usisnu četku ili nastavak spojili na cijev, umetnite cijev u usisnu četku ili nastavak. Umećite gumb s oprugom u otvor na usisnoj četki ili nastavku dok ne sjedne na mjesto ("klik"). (Sl. 8)

Napomena: Usisnu četku ili nastavak možete i spojiti izravno na dršku.

Usisna četka AeroSeal (samo neki modeli)

Usisna četka AeroSeal posebno je dizajnirana kako bi dosegala dublje u uske proreze u podu te dublje u tepihe hvatajući više prašine i nakupljene prljavštine svakim potezom.

- Postavku za tvrde podove koristite za čišćenje tvrdih podova (podovi s pločicama, parketom, laminatom ili linoleumom): stopalom pritisnite sklopku na vrhu usisne četke kako bi četkice izašle iz kućišta (Sl. 9).
- Postavku za tepih koristite za čišćenje tepiha: ponovo pritisnite sklopku kako bi se četkice vratile u kućište usisne četke (Sl. 10).

Usisna četka TriActive (samo neki modeli)

Usisna četka TriActive je višenamjenska četka za usisavanje tepiha i tvrdih podova.

- Bočne četkice hvataju više prašine i prljavštine s bočne strane usisne četke, što vam omogućuje bolje usisavanje oko namještaja i drugih predmeta (Sl. 11).
- Otvor na prednjoj strani usisne četke omogućuje usisavanje većih komada (Sl. 12).

- 1 Za čišćenje tvrdih podova stopalom gurnite sklopku na usisnoj četki (Sl. 13).
 - ▶ Iz kućišta usisne četke izaći će četkice za čišćenje tvrdih podova. Istovremeno se podiže kotačić koji sprječava grebanje poda i omogućuje lakše upravljanje.
- 2 Za čišćenje tepiha ponovo gurnite sklopku na usisnoj četki. (Sl. 14)
 - ▶ Četkice će se uvući u kućište usisne četke, a kotačić će se automatski spustiti.

Kombinirana usisna četka (samo neki modeli)

Kombinirana usisna četka može se koristiti na tepisima ili tvrdim podovima.

- 1 Za čišćenje tvrdih podova stopalom gurnite sklopku na usisnoj četki (Sl. 15).
 - ▶ Iz kućišta usisne četke izaći će četkice za čišćenje tvrdih podova.
- 2 Za čišćenje tepiha ponovo gurnite sklopku na usisnoj četki. (Sl. 16)
 - ▶ Četkice će se uvući u kućište usisne četke.

Nastavak za uske površine, mala usisna četka i mala četka (samo neki modeli)

- 1 Malu usisnu četku, nastavak za uske površine ili malu četku spojite izravno na dršku ili cijev (Sl. 17).
- 1 Nastavak za uske površine koristite za čišćenje kutova ili teško dostupnih mjesta.
- 2 Malu usisnu četku koristite za čišćenje malih područja, npr. sjedala stolica ili fotelja.
- 3 Malu četku koristite za čišćenje računala, polica za knjige itd.

Kopča za dodatni pribor

- 1 Kopču za dodatni pribor čvrsto gurnite na cijev (Sl. 18).
- 2 Nastavak za uske površine, malu usisnu četku ili malu četku pričvrstite na kopču.

Korištenje aparata

Usisavanje

- 1 Potpuno izvucite kabel iz aparata i ukopčajte utikač u zidnu utičnicu.
- 2 Stopalom pritisnite gumb za uključivanje/isključivanje na gornjem dijelu aparata kako biste ga uključili (Sl. 19).
- 3 Ako želite napraviti pauzu, umetnite zaustavnu vodilicu na četki u zaustavni utor i tako stavite cijev u odgovarajući položaj (Sl. 20).

Podešavanje usisne snage

- **Tijekom usisavanja možete prilagoditi snagu usisavanja pomoću gumba na vrhu usisavača (Sl. 21).**
- Najveću usisnu snagu koristite za čišćenje jako prljavih tepiha i tvrdih podova.
- Za usisavanje tepiha koristite srednju usisnu snagu.
- Najmanju usisnu snagu koristite za čišćenje namještaja, stolnjaka itd.

Savjet: Ako smanjite usisnu snagu, moći ćete lakše pomicati usisnu četku po podu.

Čišćenje i održavanje

Prije čišćenja ili održavanja aparata utikač se mora iskopčati iz utičnice.

Nijedan dio aparata ne smije se prati u stroju za pranje posuđa.

Pražnjenje spremnika za prašinu

Napomena: Kako bi se osigurala optimalne radne značajke, nakon korištenja ispraznite spremnik za prašinu. Obavezno ispraznite spremnik za prašinu kada prašina dosegne oznaku za maksimalnu količinu (Sl. 22).

Oprez: Djeca smiju prazniti i čistiti spremnik za prašinu te čistiti ili mijenjati filtere isključivo uz nadzor.

- 1 Pritisnite gumb za otpuštanje spremnika za prašinu, uhvatite ručku spremnika za prašinu i podignite spremnik iz aparata. (Sl. 23)
- 2 Odvojite poklopac sa spremnika za prašinu (Sl. 24).
- 3 Ispraznite spremnik za prašinu u kantu za otpatke (Sl. 25).
- 4 Vratite poklopac spremnika za prašinu (1) i zatvorite ga (2) (Sl. 26).

5 Vratite spremnik za prašinu u aparat i gurnite gornju ručku prema dolje (“klik”) (Sl. 27).

Oprez: Spremnik za prašinu ne biste trebali ispirati pod mlazom vode. Ako to slučajno učinite, obavezno izvadite i osušite odvojivi poklopac prije vraćanja spremnika za prašinu u aparat. (Sl. 28)

Čišćenje i zamjena filtera

Oprez: Nemojte koristiti druge filtere. Koristite isključivo originalne HEPA filtere tvrtke Philips. Više informacija o naručivanju HEPA filtera potražite u poglavlju “Naručivanje dodatnog pribora”.

Napomena: Kod normalne upotrebe nije potrebno mijenjati glavni filter.

Napomena: Filter za pjenu mijenjajte samo ako je vrlo prljav i ne može se pravilno očistiti ili ako je oštećen.

Čišćenje filtera za pjenu i glavnog filtera

Oprez: Kako bi se osigurale najbolje radne značajke, i glavni filter i filter za pjenu treba prati barem 4 puta godišnje.

Oprez: Nemojte pokušavati sami napraviti filter nego koristite isključivo originalne filtere tvrtke Philips.

1 Izvadite spremnik za prašinu i povucite glavni filter prema sebi (Sl. 29).

2 Izvadite plavi filter za pjenu iz glavnog filtera. (Sl. 30)

Savjet: Kako ne biste zaprljali ruke, možete koristiti jezičac kako biste izvadili filter.

3 Filter za pjenu i glavni filter operite pod mlazom vode (Sl. 31).

Nikada nemojte koristiti četku niti sredstva za čišćenje kako biste očistili filter za pjenu i glavni filter. Nemojte ih prati niti u stroju za pranje rublja ili posuđa.

Napomena: Čišćenjem se neće vratiti originalna boja filtera, ali će se vratiti moć filtriranja.

4 Iscijedite plavi filter za pjenu (Sl. 32).

5 Filter za pjenu i glavni filter ostavite da se suše najmanje 24 sata, ali pazite da ne budu izloženi izravnoj sunčevoj svjetlosti (Sl. 33).

Pazite da filter za pjenu i glavni filter budu potpuno suhi.

Filter za pjenu i glavni filter nemojte sušiti na radiatoru ili u sušilici.

6 Vratite filter za pjenu u glavni filter. (Sl. 34)

7 Glavni filter ponovo pričvrstite na spremnik za prašinu (Sl. 35).

Čišćenje Super Clean Air HEPA filtera

Filter Super Clean Air HEPA čistite svakih 6 mjeseci. Filter Super Clean Air HEPA možete prati najviše 4 puta. Nakon 4 čišćenja filter zamijenite.

- 1 Kako biste odvojili rešetku filtera, pritisnite jezičac prema dolje (1) i povucite rešetku prema sebi (2). (Sl. 36)
- 2 Izvucite Super Clean Air HEPA filter tako da jezičac povlačite prema sebi. (Sl. 37)
- 3 Isperite filter pod blagim mlazom tople vode (Sl. 38).

Filter nikada nemojte čistiti četkom.

- 4 Pažljivo otresite vodu s površine filtera. Ostavite filter da se potpuno osuši (najmanje 2 sata) prije no što ga vratite u usisavač.

Napomena: Čišćenjem se neće vratiti originalna boja filtera, ali će se vratiti moć filtriranja.

- 5 Vratite filter na mjesto (Sl. 39).

Napomena: Pazite da jezičac filtera bude na vrhu.

- 6 Ponovo pričvrstite rešetku filtera na usisavač. (Sl. 40)

Zamjena Super Clean Air HEPA filtera

Opresz: Koristite isključivo originalne filtere tvrtke Philips.

- 1 Kako biste odvojili rešetku filtera, pritisnite jezičac prema dolje (1) i povucite rešetku prema sebi (2). (Sl. 36)
- 2 Izvucite Super Clean Air HEPA filter tako da jezičac povlačite prema sebi (Sl. 37).
- 3 Pritisnite novi Super Clean Air HEPA filter tako da sjedne na odgovarajuće mjesto. (Sl. 39)

Napomena: Pazite da jezičac filtera bude na vrhu.

- 4 Ponovo pričvrstite rešetku filtera na usisavač. (Sl. 40)

Spremanje

- 1 Isključite aparat i izvadite utikač iz utičnice.
- 2 Pritisnite gumb za namotavanje kabela (Sl. 41).
- 3 Stavite aparat u uspravan položaj. Kako biste spremili cijev, umetnite vodilicu na usisnoj četki u utor za spremanje i postavite cijev na najmanju duljinu, a zatim spremite aparat. (Sl. 42)

Naručivanje dodatnog pribora

Kako biste kupili dodatni pribor za ovaj aparat, posjetite našu web-stranicu **www.philips.com/shop**. Ako imate ikakve poteškoće prilikom nabavljanja dodatnaka za svoj aparat, obratite se centru za potrošače tvrtke Philips u svojoj državi. Podaci za kontakt nalaze se u međunarodnom jamstvu. Možete i posjetiti **www.philips.com/support**.

Naručivanje filtera

- HEPA filteri dostupni su pod brojem FC8038.
- Filteri za pjenu dostupni su pod serijskim brojem 4322 004.9369.0.

Zaštita okoliša

- Aparat koji se više ne može koristiti nemojte odlagati s uobičajenim otpadom iz kućanstva, nego ga odnesite u predviđeno odlagalište na recikliranje. Time ćete pridonijeti očuvanju okoliša (Sl. 43).
- Kako biste uštedjeli energiju, isključite aparat kada, čak i nakratko, prestanete usisavati.

Jamstvo i servis

U slučaju da vam je potreban servis ili informacija ili imate neki problem, posjetite web-stranicu tvrtke Philips, www.philips.com, ili se obratite centru za potrošače tvrtke Philips u svojoj državi. Broj telefona nalazi se u priloženom međunarodnom jamstvu. Ako u vašoj državi ne postoji centar za potrošače, obratite se lokalnom prodavaču proizvoda tvrtke Philips.

Rješavanje problema

U ovom poglavlju opisani su najčešći problemi s kojima biste se mogli susresti prilikom korištenja aparata. Ako ne možete riješiti problem uz informacije u nastavku, obratite se centru za korisničku podršku u svojoj državi.

1 Usisna snaga nije dovoljna

- Možda je spremnik za prašinu pun.
- Ako je potrebno, ispraznite spremnik za prašinu.
- Možda regulator snage usisavanja nije postavljen na odgovarajuću postavku.
 - Možda poklopac spremnika za prašinu nije ispravno postavljen.

Ispravno postavite poklopac.

- Možda je potrebno očistiti ili zamijeniti filtere.

Ako je potrebno, očistite ili zamijenite filtere.

- Možda su četka, cijev ili crijevo začepljeni.
- Kako biste uklonili smetnju, odvojite začepljeni dio (crijevo ili cijev) i spojite ga (što je bolje moguće) obrnuto na usisavač. Uključite usisavač tako da zrak prolazi kroz začepljeni dio u suprotnom smjeru (Sl. 44).

2 Četka se teško pomiče po podu.

- Ako smanjite usisnu snagu, moći ćete lakše pomicati usisnu četku po podu

Bevezetés

Köszönjük, hogy Philips terméket vásárolt! A Philips által biztosított teljes körű támogatáshoz regisztrálja termékét a www.philips.com/welcome oldalon.

Általános leírás (ábra 1)

- 1 Habszűrő (kék)
- 2 Fő szűrő
- 3 Super Clean Air HEPA szűrő
- 4 Szűrőrács
- 5 Vezeték-felcsévéelő gomb
- 6 Felső fogantyú
- 7 Szívóteljesítmény gomb
- 8 Be-/kikapcsoló gomb
- 9 Pihenőállás nyílása
- 10 Hálózati csatlakozódugó
- 11 Portartály fedele
- 12 Portartálynyitó gomb
- 13 Portartály fogóval
- 14 Levehető fedél
- 15 A csőcsatlakozás nyílása
- 16 Csőcsatlakozás
- 17 Csőcsatlakozás kioldógombjai
- 18 Fogórész
- 19 Forgókerék
- 20 Tárolónyílás
- 21 Típusazonosító tábla
- 22 Többfunkciós szívófej (csak bizonyos típusoknál)
- 23 Billenőkapcsoló
- 24 AeroSeal szívófej (csak bizonyos típusoknál)
- 25 Billenőkapcsoló
- 26 TriActive szívófej (csak bizonyos típusoknál)
- 27 Billenőkapcsoló
- 28 Turbo szívófej (csak bizonyos típusoknál)
- 29 Polírozó párnák
- 30 Super Parquet szívófej (csak bizonyos típusoknál)
- 31 Rögztűsín
- 32 Réstisztító szívófej (csak bizonyos típusoknál)
- 33 Kis szívófej (csak bizonyos típusoknál)
- 34 Teleszkópos cső gyorskioldó gombbal
- 35 Kefés szívófej (csak bizonyos típusoknál)
- 36 Tartozéktároló
- 37 Hátsó kerék

Fontos!

A készülék első használata előtt figyelmesen olvassa el a használati útmutatót, és őrizze meg későbbi használatra.

Vigyázat!

- Víz vagy más folyadék, gyúlékony anyag vagy még ki nem hűlt hamu felszívása tilos!

Figyelmeztetés

- A készülék csatlakoztatása előtt ellenőrizze, hogy a rajta feltüntetett feszültség egyezik-e a helyi hálózatéval.
- Ne használja a készüléket, ha a hálózati csatlakozódugó, a kábel vagy a készülék sérült.
- Ha a hálózati kábel meghibásodik, a kockázatok elkerülése érdekében Philips szakszervizben vagy hivatalos szakszervizben ki kell cserélni.
- A készüléket 8 éven felüli gyermekek, illetve csökkent fizikai, érzékelési vagy szellemi képességekkel rendelkező, vagy a készülék működtetésében járatlan személyek is használhatják, amennyiben ezt felügyelet mellett teszik, illetve ismerik a készülék biztonságos működtetésének módját és az azzal járó veszélyeket.
- Ne engedje, hogy a gyermekek játsszanak a készülékkel.
- Gyerekek csak felügyelet mellett üríthetik és tisztíthatják a portartályt, valamint cserélhetik és tisztíthatják a szűrőket.
- Ne irányítsa a gégecsövet, a szívócsövet vagy más tartozékot a szeméhez vagy a füléhez, és ne tegye a szájába, amikor az a porszívóhoz csatlakozik, és a porszívó be van kapcsolva.
- Tisztítás vagy karbantartás előtt a készülék csatlakozódugóját ki kell húznia a fali aljzatból.
- A készülék alkatrészeit ne tisztítsa mosogatógépből.
- Győződjön meg arról, hogy a fő szűrő és a habszűrő teljesen száraz, amikor tisztítás után visszahelyezi őket a készülékbe.

Figyelmeztetés!

- Ha a készüléket hamu, finom homok, mész, cementpor vagy hasonló anyagok felszívására használja, a habszűrő pórusai eldugulnak. Ha jelentősen csökken a szívóerő, tisztítsa meg a habszűrőt.
- Csak eredeti Philips szűrőt használjon, saját maga ne készítsen semmilyen szűrőt.
- Soha ne használja a készüléket a filterek nélkül, mert ettől károsodik a motor, és csökken a készülék élettartama.
- Ne szívjon fel nagyobb tárgyakat, mivel ezek elzárhatják a levegő áramlását a szívócsőben vagy a tömlőben.
- A készülék nem működik, ha a portartály vagy a portartály fedele nincs a helyén.
- A legjobb eredmény érdekében legalább háromhavonta tisztítsa meg a fő szűrőt és a habszűrőt.
- Ne távolítsa el a gumi tömítéseket.
- A gumi tömítéseket ne tisztítsa tisztítószerezellel.
- Ne öblítse el a portartályt csapvíz alatt. Ha véletlenül mégis így tett, távolítsa el és szárítsa meg a levehető fedelet, mielőtt visszahelyezné a készülékbe a portartályt.
- Porszívózás közben – különösen alacsony páratartalom mellett – a porszívó elektromosan feltöltődik. Ennek eredményeként a készülék csövének, vagy más fém részeinek érintésekor a használó gyenge áramütést érezhet. Ez a csípés sem Önre, sem a készülékre nem jelent veszélyt. A kellemetlenségek elkerülése érdekében azonban azt ajánljuk, hogy:
 - 1 érintse hozzá a porszívó csövét a szobában található más fémtárgyakhoz (pl. asztal vagy szék lába, radiátor stb.) a készülék elektrosztatikus töltésének csökkentésére; (ábra 2)
 - 2 helyezzen el vizes edényeket a szobában a levegő nedvességtartalmának növelésére. Például, helyezzen vízzel teli tartókat a radiátorra, vagy annak közelébe (ábra 3).
- Zajszint: Lc = 81 dB (A)

Elektromágneses mezők (EMF)

Ez a Philips készülék megfelel az elektromágneses mezőkre (EMF) vonatkozó szabványoknak. Amennyiben a használati útmutatóban foglaltaknak megfelelően üzemeltetik, a tudomány mai állása szerint a készülék biztonságos.

Előkészítés a használatra

Porszívócső

- 1 Illesse a porszívócsövet a csőcsatlakozás nyílásába. A helyére kerülve kattantást hall (ábra 4).
- 2 A porszívócső leválasztásához nyomja meg a kioldógombokat (1), majd húzza ki a porszívócsövet (2) (ábra 5).

Fogórész

- 1 Csatlakoztassa a szívócsövet a porszívócső fogórészéhez úgy, hogy a fogórészt beilleszti a csőbe. Pattintsa a rugós rögzítógombot a szívócső nyílásába (kattanást hall) (ábra 6).
- Szétválasztáshoz nyomja meg a gyorskioldó gombot, és húzza ki a fogantyút a csőből.

Teleszkópos cső

- 1 A cső hosszának beállítása érdekében mozgassa a cső zárját fel-le irányba, hogy a markolat csípőmagasságban legyen (ábra 7).

A szívófejek csatlakoztatása

- A szívófej vagy egy tartozék rögzítéséhez illesse be a csövet a szívófejbe vagy a tartozékba, majd pattintsa a rugós rögzítógombot a szívófejen vagy a tartozékon lévő nyílásba (kattanást hall). (ábra 8)

Megjegyzés: A szívófejet vagy a tartozékokat közvetlenül a fogórészhez is csatlakoztathatja.

AeroSeal szívófej (csak bizonyos típusoknál)

Az AeroSeal szívófejet úgy tervezték, hogy a padló réseit és a szőnyeg mélyét is elérje, így több port és szöszöt szív fel egyszerre.

- A keménypadló beállítást kemény (például csempézett, parkettás, laminált és linóleumborítású) padlóhoz használja. Nyomja meg lábával a szívófej tetején lévő billenőkapcsolót, így kitolódik a szalagkefe (ábra 9).
- Szőnyeg tisztításakor a billenőkapcsoló újbóli megnyomásával húzza be a szalagkefét a szívófej házába. (ábra 10)

TriActive szívófej (csak bizonyos típusoknál)

A többfunkciós TriActive szívófej szőnyegek és hidegpadlók tisztítására is alkalmas.

- Az oldalkefék több szennyeződést és port gyűjtenek össze a szívófej szélén, hatékonyabbá téve a bútorok és egyéb berendezések melletti takarítást (ábra 11).
- A szívófej elején lévő nyíláson át nagyobb szennyeződések is felszívhat (ábra 12).

- 1 Kemény padló tisztításához lábával nyomja meg a szívófejen lévő billenőkapcsolót (ábra 13).

- ▶ A kemény padló tisztítására alkalmas szalagkefe kiemelkedik a szívófej házából. Egyúttal a kerék is felemelkedik a karcolás megelőzése és a jobb irányíthatóság érdekében.

- 2 Szőnyeg tisztításához nyomja meg újból a billenőkapcsolót. (ábra 14)

- ▶ A szalagkefe visszahúzódik a szívófej házába, a kerék pedig automatikusan leereszkedik.

Többfunkciós szívófej (csak bizonyos típusoknál)

A kombinált szívófejet szőnyeg és kemény padló tisztítására is használhatja.

- 1 Kemény padló tisztításához lábával nyomja meg a szívófejen lévő billenőkapcsolót (ábra 15).

- ▶ A kemény padló tisztítására alkalmas szalagkefe ekkor kiemelkedik a szívófej házából.

- 2 Szőnyeg tisztításához nyomja meg újból a billenőkapcsolót. (ábra 16)

- ▶ A szalagkefe visszahúzódik a szívófej házába.

Réstisztító szívófej, kis szívófej és keféس szívófej (csak bizonyos típusoknál)

- 1** Csatlakoztassa a kis szívófejet, a réstisztító szívófejet vagy a keféس szívófejet közvetlenül a fogantyúhoz vagy a szívócsőhöz (ábra 17).
 - 1 A réstisztító szívófejet szűk sarkok és nehezen elérhető helyek tisztítására használhatja.
 - 2 A kis szívófej kis területek, például szék vagy heverő ülőfelületének tisztítására szolgál.
 - 3 A keféس szívófej számítóógép, könyvespolc stb. tisztítására szolgál.

Tartozéktároló

- 1** Pattintsa a tartozéktároló csipeszt a szívócsőre (ábra 18).
- 2** Pattintsa a tartozéktároló csipeszbe a réstisztító szívófejet, a kis szívófejet vagy a keféس szívófejet.

A készülék használata

Porszívózás

- 1** Húzza ki teljesen a készülék hálózati kábelét, és csatlakoztassa a hálózati csatlakozót a fali aljzatba.
- 2** A porszívó bekapcsolásához nyomja meg a lábával a készülék tetején lévő be/ki gombot (ábra 19).
- 3** Ha rövid szünetet szeretne tartani, illessze a szívófejen lévő rögzítőcsint a tárolóhoronyba, így a csövet kényelmes helyzetbe teheti (ábra 20).

A szívóteljesítmény beállítása

- **Porszívózás közben a szívóerőt a készülék tetején lévő szívóerő-szabályzó gombbal szabályozhatja (ábra 21).**
- A maximális szívóerőt erősen szennyezett szőnyegek és kemény padló tisztítására használja.
- Szőnyegek tisztításához mérsékelt szívóerőt használjon.
- A legkisebb szívóerőt bútorok, asztalterítő stb. porszívózásához használja.

Tipp: Ha csökkenti a szívóerőt, könnyebben mozgathatja a szívófejet a földön.

Tisztítás és karbantartás

Tisztítás vagy karbantartás előtt a készülék csatlakozódugóját ki kell húznia a fali aljzatból.

A készülék alkatrészeit ne tisztítsa mosogatógépben.

A portartály ürítése

Megjegyzés: Az optimális teljesítmény érdekében minden használat után ürítse ki a portartályt. Mindig ürítse ki a portartályt, ha a felszívott por eléri a maximum jelzést (ábra 22).

Figyelmeztetés! Gyerekek csak felügyelet mellett üríthetik és tisztíthatják a portartályt, valamint cserélhetik és tisztíthatják a szűrőket.

- 1** Nyomja meg a portartálynyitó gombot, fogja meg a portartály fogantyúját, és emelje ki a portartályt a készülékből. (ábra 23)
- 2** Vegye le a portartály fedelét (ábra 24).

- 3** A portartály tartalmát ürítse a szemetesbe (ábra 25).
- 4** Tegye vissza a portartály fedelét (1), majd zárja le (2) (ábra 26).
- 5** Tegye vissza a portartályt a készülékbe, és nyomja le a felső fogantyút (kattanást hall) (ábra 27).

Figyelmeztetés! Ne öblítse el a portartályt csapvíz alatt. Ha véletlenül mégis így tett, távolítsa el és szárítsa meg a levehető fedelet, mielőtt visszahelyezné a készülékbe a portartályt. (ábra 28)

A szűrők tisztítása és cseréje

Figyelmeztetés! Ne használjon másféle szűrőt. Csak eredeti Philips HEPA-szűrőt tegyen a porszívóba. Tekintse meg a „Tartozékok rendelése” c. fejezetet a HEPA-szűrők rendelésével kapcsolatos további információkért.

Megjegyzés: Normál használat esetén nem kell kicserélnie a fő szűrőt.

Megjegyzés: Csak akkor cserélje ki a habszűrőt, ha az nagyon piszkos, és már nem lehet megfelelően megtisztítani, vagy ha megsérült.

A habszűrő és a fő szűrő tisztítása

Figyelmeztetés! A legjobb eredmény érdekében legalább háromhavonta tisztítsa meg a fő szűrőt és a habszűrőt.

Figyelmeztetés! Saját maga ne készítsen szűrőt, csak eredeti Philips szűrőt használjon.

- 1** Vegye ki a portartályt és húzza maga felé a fő szűrőt (ábra 29).
- 2** Vegye ki a fő szűrőből a kék habszűrőt. (ábra 30)

Tipp: A szűrőt a kiálló résznél fogja meg, hogy ne piszkolódjon be a keze.

- 3** A habszűrőt és a fő szűrőt csapvíz alatt tisztítsa meg (ábra 31).

A habszűrő a fő szűrő tisztításához soha ne használjon kefét vagy tisztítószert. Ne tegye őket mosógépbe vagy mosogatógépbe sem.

Megjegyzés: Tisztítás után a szűrő ugyan nem kapja vissza eredeti színét, de szűrőteljesítménye helyreáll.

- 4** Csavarja ki a kék habszűrőt (ábra 32).
- 5** Napfénytől védett helyen, legalább egy napon keresztül hagyja száradni a habszűrőt és a fő szűrőt (ábra 33).

Győződjön meg arról, hogy a habszűrő és a fő szűrő teljesen száraz.

Ne szárítsa a habszűrőt és a fő szűrőt a radiátoron vagy szárítógépben.

- 6** Nyomja vissza a habszűrőt a fő szűrőbe. (ábra 34)
- 7** Tegye vissza a fő szűrőt a portartályba (ábra 35).

A Super Clean Air HEPA-szűrő tisztítása

Félévente tisztítsa ki a mosható Ultra Clean Air HEPA-szűrőt. A Super Clean Air HEPA szűrőt legfeljebb négyszer lehet megtisztítani, ezt követően cserélje ki.

- 1** A szűrőrács eltávolításához nyomja lefelé a kiálló részt (1), és húzza maga felé a rácsot (2). (ábra 36)
- 2** Húzza maga felé és vegye ki a Super Clean Air HEPA-szűrőt. (ábra 37)
- 3** Meleg, lassan folyó csapvíz alatt öblítse el a szűrőt (ábra 38).

Soha ne tisztítsa a szűrőt kefével.

- 4** Alaposan rázza le a vizet a szűrő felületéről. Hagyja teljesen megszáradni (legalább két óráig), mielőtt visszatenné a porszívóba.

Megjegyzés: Tisztítás után a szűrő ugyan nem kapja vissza eredeti színét, de szűrőteljesítménye helyreáll.

- 5** Pattintsa a szűrőt a helyére (ábra 39).

Megjegyzés: Győződjön meg arról, hogy a szűrő füle felül van.

- 6** Tegye vissza a porszívóba a szűrőrácsot. (ábra 40)

A Super Clean Air HEPA-szűrő cseréje

Figyelmeztetés! Csak eredeti Philips szűrőket használjon.

- 1** A szűrőrács eltávolításához nyomja lefelé a kiálló részt (1), és húzza maga felé a rácsot (2). (ábra 36)
- 2** Húzza maga felé és vegye ki a Super Clean Air HEPA-szűrőt (ábra 37).
- 3** Pattintsa a helyére az új Super Clean Air HEPA-szűrőt. (ábra 39)

Megjegyzés: Győződjön meg arról, hogy a szűrő füle felül van.

- 4** Tegye vissza a porszívóba a szűrőrácsot. (ábra 40)

Tárolás

- 1** Kapcsolja ki a készüléket, és húzza ki a hálózati csatlakozódugót a fali aljzatból.
- 2** Húzza vissza a hálózati kábelt a vezeték-felcsévéző gomb megnyomásával (ábra 41).
- 3** Állítsa a készüléket függőleges helyzetbe. A cső tárolásához illesse a szívófejen található sánt a tárolónyílásba. Állítsa a szívócsövet a lehető legrövidebbre, majd tegye el a készüléket. (ábra 42)

Tartozékok rendelése

A **www.philips.com/shop** weboldalon vásárolhat alkatrészeket a készülékhez. Ha nehézségei adódnak a készülékhez tartozó alkatrészek beszerzésében, kérjük, vegye fel a kapcsolatot országá Philips vevőszolgálatával. Ennek elérhetőségét a világszerte érvényes garancialevélen találja.

A **www.philips.com/support** oldalon is tájékozódhat.

Szűrő rendelése

- HEPA szűrőt FC8038 típuszámon lehet rendelni.
- Habszűrőt 4322 004.9369.0. típuszámon lehet rendelni.

Környezetvédelem

- A feleslegessé vált készüléket szelektív hulladékként kell kezelni. Kérjük, hivatalos újrahasznosító gyűjtőhelyen adja le, így hozzájárul a környezet védelméhez (ábra 43).
- Energiatakarékosság céljából kapcsolja ki a készüléket, amikor nem használja (akár kis időre is) a porszívót.

Jótállás és szerviz

Amennyiben javításra illetve további információra van szüksége, vagy valamilyen probléma merült fel, látogasson el a Philips honlapjára (www.philips.com). Fordulhat az adott ország Philips vevőszolgálatához. A telefonszámot megtalálja a világszerte érvényes garancialevélben. Ha országában nem működik ilyen vevőszolgálat, forduljon a Philips helyi szaküzletéhez.

Hibaelhárítás

Ez a fejezet összefoglalja a készülékkel kapcsolatban leggyakrabban felmerülő problémákat. Ha nem sikerül megoldania a problémát az alábbi információk alapján, forduljon a helyi Philips vevőszolgálathoz.

1 A szívóerő nem elegendő.

- Lehetséges, hogy megtelt a portartály. Szükség esetén ürítse ki a portartályt.
- Lehetséges, hogy a szívóteljesítmény gomb nem a megfelelő beállításon van.
- Lehetséges, hogy a portartály fedele nincs a helyén.

Tegye a helyére a fedelet.

- Lehetséges, hogy meg kell tisztítani vagy ki kell cserélni a szűrőket.

Szükség esetén tisztítsa meg vagy cserélje ki a szűrőket.

- Lehetséges, hogy eltömődött a szívófej, a szívócső vagy a tömlő.
- Az eltömődés megszüntetéséhez válassza le az eltömődött elemet (porszívócső vagy cső), és (lehetőség szerint) csatlakoztassa fordított irányban. Kapcsolja be a porszívót, és áramoltassa a levegőt fordított irányban, az eltömődött szakaszon át (ábra 44).

2 A szívófej nehezen mozog a padlón.

- Ha csökkenti a szívóerőt, könnyebben mozgathatja a szívófejet a padlón

Кіріспе

Өнімді сатып алуыңызбен құттықтаймыз және Philips компаниясына қош келдіңіз! Philips компаниясы ұсынатын қолдауды толығымен пайдалану үшін, өнімді www.philips.com/welcome веб-торабында тіркеңіз.

Жалпы сипаттама (Сурет 1)

- 1 Көбік сүзгісі (көк)
- 2 Негізгі сүзгі
- 3 Super Clean Air HEPA сүзгісі
- 4 Сүзгі торы
- 5 Қуат сымын жинау түймесі
- 6 Жоғарғы тұтқа
- 7 Сорғызу қуатының дөңгелегі
- 8 Қосу/өшіру түймесі
- 9 Уақытша қою ойығы
- 10 Штепсельдік ұш
- 11 Шаң шелегінің қақпағы
- 12 Шаң ыдысын босату түймесі
- 13 Тұтқасы бар шаң шелегі
- 14 Алынатын қап
- 15 Шланг қосылатын ұя
- 16 Шланг қосылымы
- 17 Шланг қосылымын шешу түймелері
- 18 Сап
- 19 Айналмалы дөңгелек
- 20 Сақтап қою ойығы
- 21 Ақпараттық тақтай
- 22 Құрама саптама (тек арнайы түрлерде)
- 23 Педаль
- 24 AeroSeal саптамасы (тек белгілі бір түрлерде)
- 25 Педаль
- 26 TriActive саптамасы (тек белгілі бір түрлерде)
- 27 Педаль
- 28 Турбо саптамасы (тек белгілі бір түрлерде)
- 29 Жылтырату жастықшалары
- 30 Super Parquet саптамасы (тек белгілі бір түрлерде)
- 31 Уақытша қоюға арналған жиектер
- 32 Саңылауларға арналған саптама (тек белгілі бір түрлерде)
- 33 Кішкене саптама (тек белгілі бір түрлерде)
- 34 Оңай шешу түймесі бар айналмалы түтік
- 35 Щеткалы саптама (тек белгілі бір түрлерде)
- 36 Қосалқы құрал қыстырғышы
- 37 Артқы дөңгелек

Маңызды

Құралды қолданбас бұрын, осы пайдаланушы нұсқаулығын мұқият оқып шығып, болашақта анықтамалық құрал ретінде пайдалану үшін сақтап қойыңыз.

Қауіпті жағдайлар

- Шаңсорғышпен суды немесе басқа сұйықтықты сорғызуға болмайды. Тұтанғыш заттарды да сорғызуға болмайды, ал күлді тек суығаннан кейін сорғызу керек.

Абайлаңыз

- Құралды қоспас бұрын, онда көрсетілген кернеудің жергілікті желі кернеуіне сәйкес келетінін тексеріп алыңыз.
- Штепсельдік ұшы, қуат сымы немесе өзі зақымданған болса, құралды қолданбаңыз.
- Қуат сымы зақымданған болса, қауіпті жағдай орын алмауы үшін, оны тек Philips компаниясында, Philips мақұлдаған қызмет орталығында немесе білікті мамандар ауыстыруы керек.
- Құралды қауіпсіз түрде пайдалану жөніндегі нұсқаулар беріліп, басқа біреу қадағалаған және құралды пайдалануға қатысты қауіп-қатерлер түсіндірілген жағдайда, осы құралды 8 жасқа толған және одан үлкен балалар, сондай-ақ физикалық мүмкіндігі мен ойлау, сезу қабілеті шектеулі, білімі мен тәжірибесі аз адамдар пайдалана алады.
- Балалардың құралмен ойнауына жол бермеңіз.
- Балалар шаң шелегін босату және тазалау, сүзгілерді тазалау және ауыстыру жұмыстарын тек ересек адамдардың қадағалауымен жасау керек.
- Шлангты, құбырды немесе басқа бөлшекті көзіңізге, құлағыңызға бағыттамаңыз, және де шаң сорғыш тоққа қосулы тұрғанда, ал шланг шаң сорғышқа қосулы тұрғанда, аузыңызға салуға болмайды.
- Құралды тазаламас немесе жөндемес бұрын, штепсельді розеткадан ажырату керек.
- Құралдың ешбір бөлігін ыдыс жуғыш машинада жууға болмайды.
- Тазалағаннан кейін орнына салмай тұрып, негізгі сүзгі мен көбік сүзгісінің толық кепкенін тексеріңіз.

Ескерту

- Құралды пайдаланып күлді, ұсақ құмды, әкті, цемент шаңын және осыған ұқсас заттарды сорғанда, көбік сүзгісінің тесіктері бітеліп қалады. Сору қуаты қатты азайып кетсе, көбік сүзгісін тазалаңыз.
- Тек Philips түпнұсқа сүзгілерін пайдаланып, қолдан жасалған сүзгілерді қолданбаңыз.
- Сүзгілері орнатылмаса, құралды пайдаланбаңыз. Бұл моторға зақым келтіріп, құралдың жұмыс мерзімін қысқартады.
- Үлкен заттарды сорғызбаңыз, себебі олар түтік пен шлангтағы ауа ағынына кедергі жасауы мүмкін.
- Шаң шелегі немесе оның қақпағы дұрыс орнатылмаса, құрал істемейді.
- Жақсы жұмыс істеуі үшін, негізгі және поролон сүзгілерінің екеуінде жылына кемінде 4 рет тазалап тұрыңыз.
- Резеңке оқшаулағыштарды алмаңыз.
- Резеңке оқшаулағыштарды химиялық тазалау құралдарымен тазалауға болмайды.
- Шаң шелегін ағын сумен шаюға болмайды. Байқамай шайып қойсаңыз, орнына салмай тұрып, міндетті түрде алынатын қапты шешіп, кептіріп алыңыз.
- Шаңсорғышпен тазалау барысында, әсіресе ауа ылғалдығы төмен бөлмеде, шаңсорғышта статикалық ток жиналады. Осыған байланысты түтікті немесе шаңсорғыштың басқа темір жерін ұстағанда, ток соғуы мүмкін. Бұндай токтың соғуы зиянды емес және құралды зақымдамайды. Бұл қолайсыздықты жою үшін, мына әрекеттерді орындаған жөн:
 - 1 түтікті бөлмедегі басқа темір заттарға жиі тигізіп, зарядсыздандыру (мысалы, үстелдің, орындықтың аяқтарына, радиаторға т.б.); (Сурет 2)
 - 2 бөлмеге су қойып, ауа ылғалдылығын арттыру. Мысалы, радиатордан алынған суды ыдыстарға құйып, бөлмеге қоюға немесе тостағандарға су құйып, радиатордың үстіне немесе жанына қоюға болады (Сурет 3).
- Шу деңгейі: $L_c = 81$ дБ (А).

Электрмагниттік өрістер (ЭМӨ)

Осы Philips құралы электрмагниттік өрістерге (ЭМӨ) қатысты барлық стандарттарға сәйкес келеді. Осы пайдаланушы нұсқаулығы бойынша дұрыс қолданылса, бүгінгі таңдағы ғылыми дәлелдерге сәйкес, құрал пайдалану үшін қауіпсіз болып табылады.

Пайдалануға дайындау**Шланг**

- 1 Шлангты жалғау үшін, оны шланг қосу тесігіне салып, бекітіңіз (сырт ете қалады) (Сурет 4).
- 2 Шлангты ажырату үшін, шешу түймелерін басып (1), шлангты қосу тесігінен шығарыңыз (2) (Сурет 5).

Сап

- 1 Түтікті шлангтың тұтқасына жалғау үшін, тұтқаны түтікке кіргізіңіз. Серіппелі құлып түймесін түтік ішіндегі тесікке кіргізіп, бекітіңіз (сырт ете қалады) (Сурет 6).
- Түтікті ажырату үшін оңай шешу түймесін басып, тұтқаны түтіктен тартып шығарыңыз.

Жинамалы түтік

- 1 Түтік ұзындығын реттеу үшін құлыптау сырғытпасын жоғары не төмен қарай жылжытыңыз. Қолсабы жамбастың деңгейінде болуы керек (Сурет 7).

Саптамаларды жалғау

- Саптаманы немесе қосалқы құралды түтікке жалғау үшін, оны түтікке кіргізіп, серіппелі құлып түймесін саптаманың немесе қосалқы құралдың тесігіне келтіріңіз және бекітіңіз (сырт ете қалады). (Сурет 8)

Ескертпе: Саптама мен қосалқы құралдарды тікелей тұтқаға жалғауға да болады.

AeroSeal саптамасы (тек белгілі бір түрлерде)

AeroSeal саптамасы еденнің саңылаулары мен кілемдердің ішіне терең еніп, бір рет жүргізгенде көбірек шаң мен қылшықтарды жинауға мүмкіндік беру үшін арнайы жасалған.

- Қатты едендерді (қыш тақта, паркет, ламинат және линолеум төселген едендер сияқты) тазалау үшін қатты едендерге арналған бағдарламаны таңдаңыз. Саптама үстіндегі педальді аяқпен басып саптаманың щеткасын шығарыңыз (Сурет 9).
- Кілемдерді тазалау үшін кілемдерге арналған бағдарламаны таңдаңыз. Саптама үстіндегі педальді аяқпен қайтадан басып, саптаманың қылдарын жасырыңыз (Сурет 10).

TriActive саптамасы (тек белгілі бір түрлерде)

TriActive саптамасы — кілем мен қатты едендерге арналған көп мақсатта қолдануға болатын саптама.

- Бүйіріндегі щетка саптаманың екі жағындағы қосымша шаң мен кірді жинай отырып, жиһаздар мен басқа заттардың арасын жақсырақ тазалауға мүмкіндік береді (Сурет 11).
- Саптаманың алдындағы ашық саңлау үлкен қоқыстарды жинауға мүмкіндік береді (Сурет 12).

- 1 Қатты едендерді тазалау үшін, саптаманың үстіндегі педальді аяғыңызбен басыңыз (Сурет 13).
- 2 Қатты едендерді тазалауға арналған щетка қатары шығады. Дөңгелектер көтеріліп, еденді сырудан қорғайды әрі жан-жаққа қозғалу мүмкіндігін арттырады.
- 2 Кілемдерді тазалау үшін, педальді қайтадан басыңыз. (Сурет 14)
- 3 Щетка қатары орнына кіріп, дөңгелектер автоматты түрде түседі.

Құрама саптама (тек арнайы түрлерде)

Құрама саптаманы кілемге және едендерге қолдануға болады.

- 1 Қатты едендерді тазалау үшін, саптаманың үстіндегі педальді аяғыңызбен басыңыз (Сурет 15).
- 2 Қатты едендерді тазалауға арналған щетка қатары шығады.
- 2 Кілемдерді тазалау үшін, педальді қайтадан басыңыз. (Сурет 16)
- 3 Щетка қатары саптама корпусының ішіне кіреді.

Саңылауларға арналған саптама, кішкене саптама және щеткалы саптама (тек белгілі бір түрлерде)

- 1 Жарықшақты аспапты, кішкене қондырғыны немесе щетканы құбырға немесе тікелей сапқа жалғастыра аласыз (Сурет 17).
 - 1 Саңылауларды тазалау саптамасын тар бұрыш пен қол жетпейтін жерлерді тазалау үшін қолданыңыз.
 - 2 Кішкене саптаманы орындық немесе диван сияқты кішкене жерді тазалау үшін қолданыңыз.
 - 3 Щеткалы саптаманы компьютер мен кітап сөрелерін тазалау үшін қолданыңыз.

Қосалқы құрал қыстырғышы

- 1 Бөлшек қыстырғышын құбырға қыстырыңыз (Сурет 18).
- 2 Саңылауларға арналған құралды, кішкене саптаманы немесе щеткалы саптаманы қысқышқа қыстырыңыз.

Құралды пайдалану

Шаңды сорғызу

- 1 Құралдан қуат сымын тартып шығарып, штепсельдік ұшын розеткаға қосыңыз.
- 2 Құрылғының жоғарғы жағындағы қосу/өшіру түймесін аяғыңызбен басып, құралды қосыңыз (Сурет 19).
- 3 Бір сәтке үзіліс жасау қажет болса, түтікті ыңғайлы етіп қою үшін саптаманың шығып тұрған жағын уақытша қою ойығына кіргізіңіз (Сурет 20).

Сорғызу қуатын реттеу

- **Құрылғының жоғарғы жағында орналасқан сорғызу қуатының түймесі арқылы сорғызу қуатын реттеуге болады (Сурет 21).**
- Өте кір кілемдер мен қатты едендерді тазалау үшін, ең жоғары сору қуатын таңдаңыз.
- Кілемдерді сорғызғанда сорғызудың орташа параметрін таңдау қажет.
- Жиһаздарды, дастархандарды, т.б. тазалау үшін, ең төмен сорғызу қуатын таңдаңыз.

Кеңес Сору қуатын азайтып, саптаманы еденге оңай жылжытуға болады.

Тазалау және техникалық қызмет көрсету

Құралды тазаламас немесе жөндемес бұрын, штепсельді розеткадан ажырату керек.

Құралдың ешбір бөлігін ыдыс жуғыш машинада жууға болмайды.

Шаң ыдысын босату

Ескертпе: Жақсы жұмыс істеуі үшін, қолданып болғаннан кейін шаң шелегін босатыңыз. Шаңның көлемі ең жоғары көрсеткішіне жеткенде, шаң шелегін босатып отырыңыз (Сурет 22).

Ескерту Балалар шаң шелегін босату және тазалау, сүзгілерді тазалау және ауыстыру жұмыстарын тек ересек адамдардың қадағалауымен жасау керек.

- 1** Шаң шелегін шығару түймесін басыңыз, тұтқасынан ұстап құралдан шығарып алыңыз. (Сурет 23)
- 2** Шаң шелегінің қақпағын ашыңыз (Сурет 24).
- 3** Шелектің ішіндегісін қоқыс жәшігіне төгіңіз (Сурет 25).
- 4** Шаң шелегінің қақпағын орнына қойып (1), жабыңыз (2) (Сурет 26).
- 5** Шаң шелегін құралға орнатып, үстіндегі тұтқасынан басыңыз (сырт ете қалады) (Сурет 27).

Ескерту Шаң шелегін ағын сумен шаюға болмайды. Байқамай шайып қойсаңыз, орнына салмай тұрып, міндетті түрде алынатын қапты шешіп, кептіріп алыңыз. (Сурет 28)

Сүзгілерді тазалау және ауыстыру

Ескерту Philips HEPA түпнұсқалық сүзгілерінен басқа сүзгілерді пайдаланбаңыз. HEPA сүзгілеріне тапсырыс беру туралы қосымша ақпаратты «Қосалқы құралдарға тапсырыс беру» тарауынан қараңыз.

Ескертпе: Қалыпты жұмыс істеп тұрған болса, негізгі сүзгіні ауыстырудың қажеті жоқ.

Ескертпе: Поролон сүзгіні тек қатты ластанған және тиісті түрде тазалау мүмкін болмаған жағдайда немесе зақымданған болса ауыстырыңыз.

Көбік сүзгісі мен негізгі сүзгіні тазалау

Ескерту Жақсы жұмыс істеуі үшін, негізгі және паһоролон сүзгілерінің екеуін де жыл сайын кемінде 4 рет тазалап тұрыңыз.

Ескерту Сүзгіні қолдан жасамаңыз, тек Philips түпнұсқа сүзгілерін қолданыңыз.

- 1** Шаң шелегін шығарып, негізгі сүзгіні өзіңізге қарай тартыңыз (Сурет 29).
- 2** Көк көбік сүзгісін негізгі сүзгіден шығарыңыз. (Сурет 30)
Кеңес Қолданыңызды кірлетпеу үшін, сүзгіні тілінен тартып шығаруға болады.
- 3** Көбік сүзгісін және негізгі сүзгіні ағын сумен жуыңыз (Сурет 31).

Поролон сүзгіні және негізгі сүзгіні щеткамен немесе тазалау құралдарымен тазаламаңыз. Кір жуғыш пен ыдыс жуғышқа салып та жууға болмайды.

Ескертпе: Тазалап болғанда, сүзгінің бастапқы түсі қалпына келмегенімен, сүзу қуаты қалпына келеді.

- 4 Көк көбік сүзгісін бұрап шығарыңыз (Сурет 32).
- 5 Көбік сүзгісін және негізгі сүзгіні күн сәулесі тікелей түспейтін жерде кемінде 24 сағат кептіру керек (Сурет 33).

Көбік сүзгісі мен негізгі сүзгі толық кепкенін тексеріңіз.

Көбік сүзгісі мен негізгі сүзгіні жылу батареясының үстіне қойып немесе кептіргіш машинаға салып кептіруге болмайды.

- 6 Көбік сүзгісін негізгі сүзгі ішіне басып салыңыз. (Сурет 34)
- 7 Негізгі сүзгіні шаң шелегіне орнатыңыз (Сурет 35).

Super Clean Air HEPA сүзгісін тазалау

Super Clean Air HEPA сүзгісін 6 ай сайын тазалап отырыңыз. Super Clean Air HEPA сүзгісін ең көбі 4 рет тазалауға болады. 4 рет тазалағаннан соң сүзгіні ауыстырыңыз.

- 1 Сүзгінің торын шешу үшін, тілді төмен қарай (1), ал торды өзіңізге қарай тартыңыз (2). (Сурет 36)
- 2 Тілін өзіңізге қарай тартып, Super Clean Air HEPA сүзгісін шығарыңыз. (Сурет 37)
- 3 Сүзгіні баяу ағып тұрған жылы сумен шайыңыз (Сурет 38).

Жуылатын сүзгіні щеткамен тазалауға болмайды.

- 4 Сүзгі бетіндегі суды ақырын сілкіп жіберіңіз. Сүзгіні қайтадан шаңсорғышқа салмас бұрын, кемінде 2 сағат кептіріп алыңыз.

Ескертпе: Тазалап болғанда, сүзгінің бастапқы түсі қалпына келмегенімен, сүзу қуаты қалпына келеді.

- 5 Сүзгіні орнына салыңыз (Сурет 39).

Ескертпе: Сүзгінің тілі жоғарғы жақта тұру керек.

- 6 Сүзгінің торын шаңсорғышқа қайта орнатыңыз. (Сурет 40)

Super Clean Air HEPA сүзгісін ауыстыру

Ескерту Тек Philips сүзгілерін пайдаланыңыз.

- 1 Сүзгінің торын шешу үшін, тілді төмен қарай (1), ал торды өзіңізге қарай тартыңыз (2). (Сурет 36)
- 2 Тілін өзіңізге қарай тартып, Super Clean Air HEPA сүзгісін шығарыңыз (Сурет 37).
- 3 Жаңа Super Clean Air HEPA сүзгісін орнына салыңыз. (Сурет 39)

Ескертпе: Сүзгінің тілі жоғарғы жақта тұру керек.

- 4 Сүзгінің торын шаңсорғышқа қайта орнатыңыз. (Сурет 40)

Сақтау

- 1 Құралды өшіріп, розеткадан ажыратыңыз.
- 2 Қуат сымын жинау түймесін басып, сымды жинап алыңыз (Сурет 41).
- 3 Құралды тігінен қойыңыз. Саптамадағы шығыңқы жерді түтікті сақтау ұясына салыңыз, түтікті ең қысқа ұзындығына реттеп, құралды орнына қойыңыз. (Сурет 42)

Қосалқы құралдарға тапсырыс беру

Осы жабдық үшін қосалқы құралдар сатып алу үшін, www.philips.com/shop мекенжайы бойынша біздің торабымызға кіріңіз. Қосалқы құралдарды сатып алу кезінде қандай да бір қиындықтарға тап болсаңыз, өз еліңіздегі Philips тұтынушыларды қолдау орталығына хабарласыңыз. Оның байланыс мәліметтерін дүние жүзілік кепілдік кітапшасынан табуға болады. Сондай-ақ, мына веб-торапқа кіруге болады: www.philips.com/support.

Сүзгілерге тапсырыс беру

- HEPA сүзгілеріне FC8038 түр нөмірі бойынша тапсырыс беруге болады.
- Поролон сүзгілерді 4322 004.9369.0 түр нөмірі бойынша алуға болады.

Қоршаған орта

- Жарамдылық мерзімі аяқталғанда, құрылғыны тұрмыстық қоқыспен бірге тастамаңыз. Қайта өңдейтін арнайы жинау орнына тапсырыңыз. Бұл әрекет қоршаған ортаны сақтауға септігін тигізеді (Сурет 43).
- Қуатты үнемдеу үшін, шаңсорғышты қысқа уақыт болса да, пайдаланбаған кезде өшіріп қойыңыз.

Кепілдік және қызмет көрсету

Қызмет көрсету жұмыстары, ақпарат қажет болса немесе шешілмеген мәселе болса, Philips компаниясының www.philips.com веб-торабын қараңыз немесе еліңіздегі Philips тұтынушыларды қолдау орталығына хабарласыңыз (телефон нөмірін дүниежүзілік кепілдік кітапшасынан табуға болады). Еліңізде тұтынушыларды қолдау орталығы болмаған жағдайда, жергілікті Philips дилеріне хабарласыңыз.

Ақаулықтарды жою

Бұл тарауда құралды қолданғанда жиі кездесетін қиындықтар сипатталған. Мәселе төменде берілген ақпарат көмегімен шешілмесе, еліңіздегі тұтынушыларды қолдау орталығына хабарласыңыз.

1 Сору қуаты жеткіліксіз

- Шаң шелегі толып кеткен болуы мүмкін.

Қажет болса, шаң шелегін босатыңыз.

- Сорғызу қуатының түймесі дұрыс параметрге орнатылмаған болуы мүмкін.

- Шаң шелегінің қақпағы дұрыс орнатылмаған шығар.

Қақпақты дұрыстап орнатыңыз.

- Сүзгіні тазалау немесе ауыстыру қажет болуы мүмкін.

Қажет болса, сүзгілерді тазалаңыз немесе ауыстырыңыз.

- Саптама, түтік немесе шланг бітеліп қалған болуы мүмкін.

- Тұрып қалған заттарды алып тастау үшін, бітеліп қалған бөлікті (шланг немесе түтік) ажыратып, керісінше жалғаңыз (мүмкін болса). Шаңсорғышты қосып, тұрып қалған затты кері бағытта сорғызып, шығаруға болады (Сурет 44).

2 Саптаманы еденнің үстінде жүргізу қиын.

- Сорғызу қуатын азайтып, саптаманы еденде оңай жүргізуге болады.

Ivadas

Sveikiname įsigijus pirkinį ir sveiki atvykę į „Philips“! Kad galėtumėte naudotis visu „Philips“ palaikymu, savo gaminių registruokite adresu www.philips.com/welcome.

Bendrasis aprašymas (Pav. 1)

- 1 Poroloninis filtras (mėlynas)
- 2 Pagrindinis filtras
- 3 „Super Clean Air HEPA“ filtras
- 4 Filtro grotelės
- 5 Laido vyniojimo mygtukas
- 6 Viršutinė rankena
- 7 Siurbimo galios reguliavimo rankenėlė
- 8 Įjungimo / išjungimo mygtukas
- 9 Stovo įpjova
- 10 Maitinimo kištukas
- 11 Dulkių surinkimo dėžės dangtis
- 12 Dulkių surinkimo dėžės atlaisvinimo mygtukas
- 13 Dulkių surinkimo dėžė su rankena
- 14 Nuimamas dangtis
- 15 Žarnos jungimo anga
- 16 Žarnos jungtis
- 17 Žarnos jungties atlaisvinimo mygtukai
- 18 Rankena
- 19 Sukamasis ratukas
- 20 Laikymo įpjova
- 21 Informacijos apie tipą lentelė
- 22 Kombinuotas antgalis (tik specifiniuose modeliuose)
- 23 Svirtinis jungiklis
- 24 „AeroSeal“ antgalis (tik specifiniuose modeliuose)
- 25 Svirtinis jungiklis
- 26 Trijų padėčių antgalis (tik specifiniuose modeliuose)
- 27 Svirtinis jungiklis
- 28 Turbo antgalis (tik specifiniuose modeliuose)
- 29 Blizginimo padėklai
- 30 Ypatingo efektyvumo antgalis parketui (tik specifiniuose modeliuose)
- 31 Stovėjimo briauna
- 32 Siauras antgalis (tik specifiniuose modeliuose)
- 33 Mažas antgalis (tik specifiniuose modeliuose)
- 34 Teleskopinis vamzdis su lengvai atlaisvinamu mygtuku
- 35 Antgalis su šepetėliu (tik specifiniuose modeliuose)
- 36 Priedų spaustukas
- 37 Galinis ratukas

Svarbu

Prieš pradėdami naudoti prietaisą atidžiai perskaitykite šį vartotojo vadovą ir saugokite jį, nes jo gali prireikti ateityje.

Pavojus

- Niekada nesiurbkite vandens ar kitų skysčių. Niekada nesiurbkite lengvai užsidegančių medžiagų ar nevisiškai atvėsusių pelenų.

Ispėjimas

- Prieš įjungdami prietaisą, patikrinkite, ar ant prietaiso nurodyta įtampa atitinka vietinio elektros tinklo įtampą.
- Nenaudokite prietaiso, jei pažeistas kištukas, maitinimo laidas arba pats prietaisas.
- Jei pažeistas maitinimo laidas, jį turi pakeisti „Philips“ darbuotojai, „Philips“ įgaliotasis techninės priežiūros centras arba kiti panašios kvalifikacijos specialistai, kitaip kyla pavojus.
- Šį prietaisą gali naudoti 8 metų ir vyresni vaikai bei asmenys su silpnesniais fiziniais, jutimo ir protiniais gebėjimais arba neturintys patirties ir žinių, su sąlyga, kad jie bus pamokyti saugiai naudotis prietaisu ir bus prižiūrimi, siekiant užtikrinti, jog jie saugiai naudoja prietaisą, ir su sąlyga, kad jie bus supažindinti su susijusiais pavojais.
- Neleiskite vaikams žaisti su šiuo prietaisu.
- Vaikams leidžiama ištuštinti ir išvalyti dulkių surinkimo dėžę bei išvalyti ar pakeisti filtrus tik prižiūrint suaugusiam.
- Nenukreipkite žarnos, vamzdžio ar kito priedo į akis ar ausis, taip pat neikiškite į burną, kai jie prijungti prie dulkių siurblio, o dulkių siurblys įjungtas.
- Prieš valant prietaisą arba atliekant jo priežiūrą, kištukas turi būti ištrauktas iš maitinimo tinklo lizdo.
- Jokių prietaiso dalių neplaukite indaplovėje.
- Prieš įstatydami pagrindinį filtrą ir poroloninį filtrą atgal į prietaisą po valymo, įsitikinkite, kad jie yra visiškai sausi.

Dėmesio

- Kai prietaisu siurbiate pelenus, smulkų smėlį, kalkes, cemento dulkes ir panašias medžiagas, gali užsikimšti poroloninio filtro poros. Pastebėję staigų siurbimo galios sumažėjimą, išvalykite poroloninį filtrą.
- Naudokite tik originalius „Philips“ filtrus, nebandykite pasidaryti filtrų patys.
- Niekada nenaudokite prietaiso be filtro. Tai kenkia varikliui ir sutrumpina prietaiso naudojimo laiką.
- Neįtraukite didelių objektų, nes jie gali užkimšti oro tėkmę vamzdyje arba žarnoje.
- Prietaisas neveiks, jei tinkamai neįdėsite dulkių surinkimo dėžės ar dulkių surinkimo dėžės dangčio.
- Siekiant užtikrinti geriausią veikimą, valykite pagrindinį filtrą ir poroloninį filtrą bent 4 kartus per metus.
- Nenuimkite guminių sandariklių.
- Jokių guminių sandariklių nevalykite valikliu.
- Neplaukite dulkių surinkimo dėžės po tekančiu vandeniu. Jei netyčia tai padarėte, būtinai nuimkite nuimamą dangtį ir leiskite jam išdžiūti, prieš įstatant dulkių surinkimo dėžę atgal į prietaisą.
- Siurbiant, ypač patalpose, kuriose sausas oras, siurblys sukaupia statinį elektros krūvį. Todėl galite patirti elektros smūgius palietę vamzdį ar kitas metalines dulkių siurblio dalis. Šie smūgiai nekenksmingi jums ir prietaisui. Siekiant sumažinti šį nepatogumą, rekomenduojame:
 - 1 iškrauti prietaisą, dažnai priliečiant vamzdžiu kitus metalinius daiktus patalpoje (pvz., stalo ar kėdės kojas, radiatorių ir t. t.); (Pav. 2)
 - 2 padidinti oro drėgnumą patalpoje, pastatant joje vandens. Pvz., galite pakabinti ant radiatorių vandens pripildytus indus arba pastatyti ant radiatorių ar netoli jų dubenis su vandeniu (Pav. 3).
- Triukšmo lygis: $L_c = 81$ dB (A)

Elektromagnetiniai laukai (EML)

Šis „Philips“ prietaisas atitinka visus elektromagnetinių laukų (EML) standartus. Tinkamai eksploatuojant prietaisą pagal šiame vartotojo vadove pateiktus nurodymus, remiantis dabartine mokslinė informacija, jį yra saugu naudoti.

Paruošimas naudojimui

Žarna

- 1 Norėdami prijungti žarną, įstatykite ją į žarnos jungimo angą, kol ji užsifiksuos (pasigirs spragtelėjimas) (Pav. 4).
- 2 Norėdami žarną atjungti, paspauskite atlaisvinimo mygtukus (1) ir ištraukite žarną iš žarnos jungimo angos (2) (Pav. 5).

Rankena

- 1 Norėdami prijungti vamzdį prie žarnos rankenos, įkiškite rankeną į vamzdį. Įstatykite spyruoklinės spynelės mygtuką į vamzdyje esančią angą, kol jis užsifiksuos (pasigirs spragtelėjimas) (Pav. 6).
- Norėdami vamzdį atjungti, paspauskite lengvai atlaisvinamą mygtuką ir nuimkite rankeną nuo vamzdžio.

Teleskopinis vamzdis

- 1 Judindami vamzdžio fiksatorių aukštyn ir žemyn reguliuokite vamzdžio ilgį taip, kad rankena būtų klubų lygyje (Pav. 7).

Antgalių prijungimas

- Norėdami prijungti antgalį ar priedą prie vamzdžio, įkiškite vamzdį į antgalį ar priedą. Įstatykite spyruoklinės spynelės mygtuką į antgalyje ar priede esančią angą, kol jis užsifiksuos (pasigirs spragtelėjimas). (Pav. 8)

Pastaba. Taip pat galite prijungti antgalį ar priedus tiesiai prie rankenos.

„AeroSeal“ antgalis (tik specifiniuose modeliuose)

„AeroSeal“ antgalis yra specialiai sukurtas taip, kad pasiektų gilesnius grindų plyšius ir geriau įsiskverbtų į kilimą bei vienu kartu išvalytų daugiau dulkių ir pūkų.

- Valydami nekilimines grindis (pavyzdžiui, grindis, išklotas plytelėmis, parketu, sluoksniuota medžiaga ir linoleumu), nustatykite siurblių į kietų grindų valymo režimą: koja paspauskite antgalio viršuje esančią svirtį, kad iš antgalio išlįstų šepetys (Pav. 9).
- Valydami kilimus, nustatykite siurblių į kilimų valymo režimą: paspauskite svirtelę, kad šepetys sulįstų į antgalio angą (Pav. 10).

Trijų padėčių antgalis (tik specifiniuose modeliuose)

Trijų padėčių antgalis yra daugiavandis antgalis, skirtas valyti kilimus ir nekilimines grindis.

- Šoniniai šepėčiai surenka daugiau dulkių iš antgalio šonų, todėl galima geriau išvalyti vietas aplink baldus ir kitus daiktus (Pav. 11).
- Dėl antgalio priekyje esančios angos galima susiurbti didesnes daleles (Pav. 12).

- 1 Norėdami valyti kietas grindis, koja paspauskite antgalio viršuje esančią svirtį (Pav. 13).

- ▶ Iš angos išlįs šepetys, skirtas kietoms grindims valyti. Iš karto pakils ratukas, kad nesubraižytų grindų ir būtų lengviau manevruoti.

- 2 Valydami kilimus, koja paspauskite svirtinį jungiklį dar kartą. (Pav. 14)

- ▶ Šepetys sulįs į antgalio angą ir ratukas automatiškai nusileis.

Kombinuotas antgalis (tik specifiniuose modeliuose)

Kombinuotas antgalis gali būti naudojamas tiek kilimams, tiek kietoms grindų dangoms valyti.

- 1 Norėdami valyti kietas grindis, koja paspauskite antgalio viršuje esančią svirtį (Pav. 15).
D Iš antgalio angos išlįs šepetys, skirtas kietoms grindims valyti.
- 2 Valydami kilimus, koja paspauskite svirtinį jungiklį dar kartą. (Pav. 16)
D Šepetys sulįs į antgalio angą.

Siauras antgalis, mažas antgalis ir šepetėlis (tik tam tikruose modeliuose)

- 1 Mažą antgalį, siaurą antgalį arba antgalį su šepėčiu prijunkite tiesiai prie rankenos arba vamzdžio (Pav. 17).
 - 1 Siaurą antgalį naudokite, norėdami išsiurbti mažus kampus ar sunkiai pasiekiamas vietas.
 - 2 Mažų antgaliu galima siurbti mažus plotus, pvz., kėdžių sėdynes ir sofas.
 - 3 Antgalį su šepėčiu naudokite kompiuteriams, knygų lentynoms ir t. t. valyti.

Priedų spaustukas

- 1 Užspauskite priedų spaustuką ant vamzdžio (Pav. 18).
- 2 Užspauskite siaurą antgalį, mažą antgalį arba šepetėlį ant spaustuko.

Prietaiso naudojimas

Siurbimas

- 1 Visiškai ištraukite laidą iš prietaiso ir įkiškite kištuką į sieninį el. lizdą.
- 2 Norėdami įjungti prietaisą, koja paspauskite prietaiso viršuje esantį įjungimo / išjungimo mygtuką (Pav. 19).
- 3 Jei norite trumpam sustoti, įterpkite antgalio stovėjimo briauną į stovo įpjovą ir pastatykite vamzdį į patogią padėtį (Pav. 20).

Siurbimo galios reguliavimas

- **Siurbimo metu siurbimo galią galite reguliuoti rankenėle, esančia ant prietaiso viršaus (Pav. 21).**
- Didžiausią siurbimo galią naudokite siurbdami labai purvinius kilimus ir kietas grindis.
- Siurbdami kilimus naudokite vidutinę siurbimo galią.
- Siurbdami baldus, staltieses ir t.t. naudokite mažiausią siurbimo galią.

Patarimas. Sumažinę siurbimo galią, galite lengviau braukti antgalį grindimis.

Valymas ir priežiūra

Prieš valant prietaisą arba atliekant jo priežiūrą, kištukas turi būti ištrauktas iš maitinimo tinklo lizdo.

Jokių prietaiso dalių neplaukite indaplovėje.

Dulkių surinkimo dėžės ištuštinimas

Pastaba. Prietaisas veiks optimaliai, jei po naudojimo ištuštinsite dulkių surinkimo dėžę. Visuomet ištuštinkite dulkių surinkimo dėžę, kai dulkės pasiekia didžiausią kiekį rodančią žymą (Pav. 22).

Atsargiai: Vaikams leidžiama ištuštinti ir išvalyti dulkių surinkimo dėžę bei išvalyti ar pakeisti filtrus tik prižiūrint suaugusiam.

- 1** Paspauskite dulkių surinkimo dėžės atlaisvinimo mygtuką, paimkite už dulkių surinkimo dėžės rankenos ir iš prietaiso ištraukite dulkių surinkimo dėžę. (Pav. 23)
- 2** Nuimkite dulkių surinkimo dėžės dangtį (Pav. 24).
- 3** Dulkių surinkimo dėžę ištuštinkite į šiukšlių dėžę (Pav. 25).
- 4** Vėl uždėkite dulkių surinkimo dėžės dangtį (1) ir jį uždarykite (2) (Pav. 26).
- 5** Dulkių surinkimo dėžę įstatykite atgal į prietaisą ir paspauskite viršutinę rankeną žemyn (pasigirs spragtelėjimas) (Pav. 27).

Atsargiai: Neplaukite dulkių surinkimo dėžės po tekančiu vandeniu. Jei netyčia tai padarėte, būtinai nuimkite nuimamą dangtį ir leiskite jam išdžiūti, prieš įstatant dulkių surinkimo dėžę atgal į prietaisą. (Pav. 28)

Filtrų valymas ir keitimas

Atsargiai: Nenaudokite jokių kitų filtrų. Naudokite tik originalius „Philips“ HEPA filtrus. Norėdami daugiau sužinoti apie HEPA filtrų užsakymą, žr. skyrių „Priedų užsakymas“.

Pastaba. Naudojant įprastai, pagrindinio filtro pakeisti nereikia.

Pastaba. Paraloninį filtrą keiskite tik tuo atveju, jei jis yra labai nešvarus ir jo negalima tinkamai išvalyti arba jei jis yra pažeistas.

Poroloninio filtro ir pagrindinio filtro valymas

Atsargiai: Siekiant užtikrinti geriausią veikimą, valykite pagrindinį filtrą ir poroloninį filtrą bent 4 kartus per metus.

Atsargiai: Nebandykite pasidaryti filtro patys. Naudokite tik originalų „Philips“ filtrą.

- 1** Iškelkite dulkių surinkimo dėžę ir patraukite pagrindinį filtrą į save (Pav. 29).
- 2** Ištraukite mėlyną poroloninį filtrą iš pagrindinio filtro. (Pav. 30)

Patarimas. Kad neišpurvintumėte rankų, nuimdami filtrą galite naudoti maišelį.

- 3** Poroloninį filtrą ir pagrindinį filtrą valykite po tekančiu vandeniu (Pav. 31).

Niekada nenaudokite šepetėlio ar valymo priemonių poroloniniam filtrui ir pagrindiniam filtrui valyti. Taip pat neplaukite jų plovimo mašinoje ar indaplovėje.

Pastaba. Valymas neatkuria pradinės filtro spalvos, bet atkuria jo filtravimo galingumą.

- 4** Išgręžkite mėlyną poroloninį filtrą (Pav. 32).
- 5** Palikite poroloninį filtrą ir pagrindinį filtrą džiūti mažiausiai 24 val., laikydami atokiau nuo tiesioginių saulės spindulių (Pav. 33).

Įsitikinkite, kad poroloninis filtras ir pagrindinis filtras yra visiškai sausi.

Nedžiovinkite poroloninio filtro ir pagrindinio filtro ant radiatoriaus ar džiovykloje.

- 6** Įstatykite poroloninį filtrą atgal į pagrindinį filtrą. (Pav. 34)
- 7** Pagrindinį filtrą vėl pritvirtinkite prie dulkių surinkimo dėžės (Pav. 35).

„Super Clean Air HEPA“ filtro valymas

Valykite „Super Clean Air HEPA“ filtrą kas 6 mėnesius. „Super Clean Air HEPA“ filtrą daugiausiai galite išvalyti 4 kartus. Pakeiskite filtrą, kai jis bus išvalytas 4 kartus.

- 1 Norėdami nuimti filtro groteles, patraukite maišelį žemyn (1) ir patraukite groteles savęs link (2). (Pav. 36)
- 2 Ištraukite „Super Clean Air HEPA“ filtrą, patraukdami maišelį savęs link. (Pav. 37)
- 3 Išskalaukite filtrą po šilta, lėtai tekančia vandens srove iš čiaupo (Pav. 38).

Niekada nevalykite plaunamo filtro šepetėliu.

- 4 Atsargiai nukratykite vandenį nuo filtro paviršiaus. Leiskite filtrui visiškai išdžiūti (mažiausiai 2 valandas) prieš įdėdami jį atgal į dulkių siurbį.

Pastaba. Valymas neatkuria pradinės filtro spalvos, bet atkuria jo filtravimo galingumą.

- 5 Filtrą įstatykite atgal į vietą (Pav. 39).

Pastaba. Įsitikinkite, kad filtro maišelis yra viršuje.

- 6 Filtro groteles įstatykite atgal į dulkių siurbį. (Pav. 40)

„Super Clean Air HEPA“ filtro keitimas

Atsargiai: Naudokite tik originalius „Philips“ filtrus.

- 1 Norėdami nuimti filtro groteles, patraukite maišelį žemyn (1) ir patraukite groteles savęs link (2). (Pav. 36)
- 2 Ištraukite „Super Clean Air HEPA“ filtrą, patraukdami maišelį savęs link (Pav. 37).
- 3 Įstatykite naują „Super Clean Air HEPA“ filtrą į vietą. (Pav. 39)

Pastaba. Įsitikinkite, kad filtro maišelis yra viršuje.

- 4 Filtro groteles įstatykite atgal į dulkių siurbį. (Pav. 40)

Laikymas

- 1 Išjunkite prietaisą ir ištraukite laidą iš sieninio el. lizdo.
- 2 Paspauskite laido vyniojimo mygtuką, kad suvyniotumėte laidą (Pav. 41).
- 3 Pastatykite prietaisą į vertikalią padėtį. Įkiškite antgalio briauną į laikymo angą vamzdžiui laikyti, sureguliuokite vamzdį iki trumpiausio ilgio, tada prietaisą padėkite į saugojimo vietą. (Pav. 42)

Priedų užsakymas

Norėdami įsigyti priedų šiam prietaisui, apsilankykite mūsų interneto svetainėje www.philips.com/shop. Jei negalite gauti prietaisui reikiamų priedų, kreipkitės į savo šalies „Philips“ klientų aptarnavimo centrą. Jo kontaktinius duomenis rasite visame pasaulyje galiojančios garantijos lankstinuke. Taip pat galite apsilankyti www.philips.com/support.

Filtrų užsakymas

- HEPA filtro modelio numeris yra FC8038.
- Poroloninių filtrų modelio numeris yra 4322 004.9369.0.

Aplinka

- Susidėvėjusio prietaiso neišmeskite su įprastomis buitinėmis atliekomis, o nuneškite jį į oficialų surinkimo punktą perdirbti. Taip prisidėsite prie aplinkosaugos (Pav. 43).
- Norėdami sutaupyti energijos, baigę siurbimą išjunkite prietaisą, net jei tik trumpam.

Garantija ir techninė priežiūra

Prireikus techninės priežiūros paslaugų, informacijos arba jei iškilo problema, apsilankykite „Philips“ svetainėje adresu www.philips.com arba susisiekite su jūsų šalyje esančiu „Philips“ pagalbos vartotojams centru. Jo telefono numerį rasite pasauliniame garantiniame lapelyje. Jei jūsų šalyje nėra pagalbos vartotojams centro, kreipkitės į vietinį „Philips“ platintoją.

Trikčių diagnostika ir šalinimas

Šiame skyriuje apibendrinamos problemos, dažniausiai pasitaikančios naudojantis šiuo prietaisu. Jei žemiau pateikiama informacija nepadės išspręsti problemos, kreipkitės į jūsų šalyje esantį klientų aptarnavimo centrą.

1 Nepakankama siurbimo galia

- Galbūt pilna dulkių surinkimo dėžės talpa.
- Jei reikia, ištuštinkite dulkių surinkimo dėžės talpą.
- Galbūt siurbimo galios rankenėlė nustatyta netinkamai.
- Galbūt netinkamai uždėtas dulkių surinkimo dėžės dangtis.

Tinkamai uždėkite dangtį.

- Galbūt reikia išvalyti arba pakeisti filtrus.

Jei reikia, išvalykite arba pakeiskite filtrus.

- Galbūt užsikimšo antgaliai, vamzdis ar žarna.
- Norėdami pašalinti susidariusį kamštį, išrinkite užsikimšusias dalis (žarną ar vamzdį) ir įstatykite jas (kiek įmanoma toliau) priešinga puse. Ijunkite dulkių siurbį, kad oras eitų per užsikimšusią dalį priešinga kryptimi (Pav. 44).

2 Sunku braukti antgalį grindimis.

- Sumažinę siurbimo galią, galite lengviau braukti antgalį grindimis

Ievads

Apsveicam ar pirkumu un laipni lūdzam Philips! Lai pilnībā izmantotu Philips piedāvātā atbalsta iespējas, reģistrējiet izstrādājumu vietnē www.philips.com/welcome.

Vispārīgs apraksts (Zīm. 1)

- 1 Porolona filtrs (zils)
- 2 Galvenais filtrs
- 3 Super Clean Air HEPA filtrs
- 4 Filtra režģis
- 5 Vada saritināšanas poga
- 6 Augšējais rokturis
- 7 Sūkšanas jaudas poga
- 8 Ieslēgšanas/izslēgšanas poga
- 9 Novietošanas vieta
- 10 Elektrības kontaktdakša
- 11 Putekļu tvertnes vāks
- 12 Putekļu tvertnes atbrīvošanas poga
- 13 Putekļu tvertne ar rokturi
- 14 Noņemams pārsegs
- 15 Šļūtenes savienošanas atvere
- 16 Šļūtenes savienojums
- 17 Šļūtenes savienojuma atbrīvošanas poga
- 18 Rokturis
- 19 Grozāmais ritenis
- 20 Glabāšanas nodalījums
- 21 Modeļa plāksnīte
- 22 Kombinētais uzgalis (tikai atsevišķiem modeļiem)
- 23 Slēdzis
- 24 AeroSeal uzgalis (tikai atsevišķiem modeļiem)
- 25 Slēdzis
- 26 TriActive uzgalis (tikai atsevišķiem modeļiem)
- 27 Slēdzis
- 28 Turbo uzgalis (tikai atsevišķiem modeļiem)
- 29 Mikrošķiedru paliktņi
- 30 Super parketa uzgalis (tikai atsevišķiem modeļiem)
- 31 Novietošanas rieva
- 32 Šaurais uzgalis (tikai atsevišķiem modeļiem)
- 33 Mazais uzgalis (tikai atsevišķiem modeļiem)
- 34 Teleskopiskā caurule ar pogu vieglai roktura noņemšanai
- 35 Sukas uzgalis (tikai atsevišķiem modeļiem)
- 36 Piederumu skava
- 37 Aizmugurējais ritenis

Svarīgi!

Pirms ierīces lietošanas uzmanīgi izlasiet šo lietošanas pamācību un saglabājiet to, lai vajadzības gadījumā varētu ieskatīties tajā arī turpmāk.

Briesmas

- Nekādā gadījumā nesūciet ūdeni vai kādu citu šķidrumu. Nekad nesūciet viegli uzliesmojošas vielas vai pelnus, ja tie nav atdzisuši.

Brīdinājums!

- Pirms ierīces pievienošanas elektrotīklam pārbaudiet, vai uz tās norādītais spriegums atbilst elektrotīkla spriegumam jūsu mājā.
- Neizmantojiet ierīci, ja ir bojāta tās kontaktdakša, elektrības vads vai pati ierīce.
- Ja elektrības vads ir bojāts, tas jānomaina Philips pilnvarota tehniskās apkopes centra darbiniekiem vai līdzīgi kvalificētām personām, lai izvairītos no briesmām.
- Šo ierīci var lietot bērni, kuri sasnieguši astoņu gadu vecumu, kā arī personas ar pazeminātām fiziskām, maņu vai garīgām spējām vai pieredzes vai zināšanu trūkumu, ja tās ir saņēmušas norādījumus par ierīces drošu lietošanu un tiek uzraudzītas, lai nodrošinātu drošu lietošanu, un ja tās ir informētas par saistītajiem riskiem.
- Neļaujiet bērniem rotaļāties ar ierīci.
- Bērni drīkst iztuktēt un tīrīt putekļu tvertni, un tīrīt vai nomainīt filtrus tikai pieaugušo uzraudzībā.
- Nevērsiet šļūteni, cauruli vai kādu citu piederumu pret acīm vai ausīm, kā arī nelieciet tos savā mutē, kad tie ir pievienoti putekļsūcējam vai ja tas ir ieslēgts.
- Pirms ierīces tīrīšanas vai apkopes, kontaktdakšai jābūt izņemtai no rozetes.
- Neizmantojiet trauku mazgājamo mašīnu, lai tīrītu kādu ierīces daļu.
- Pirms iztīrīta galvenā vai porolona filtra ielikšanas ierīcē pārlicinieties, ka tie ir pilnīgi sausi.

Ievērībai

- Kad izmantojat ierīci, lai sūktu pelnus, smiltis, kaļķus, cementa putekļus un līdzīgas vielas, porolona filtra poras nosprostojas. Ja sūkšanas jauda ievērojami samazinās, iztīriet porolona filtru.
- Izmantojiet tikai Philips filtrus un nemēģiniet tos izgatavot paši.
- Nekad neizmantojiet ierīci bez filtra. Tā tiks sabojāts motors un sāisināts ierīces darbību.
- Neiesūciet lielus priekšmetus, jo tas var nosprostot caurules vai šļūtenes gaisa plūsmu.
- Ierīce nedarbojas, ja putekļu tvertne vai tās vāks nav atbilstoši aizvērts.
- Lai nodrošinātu labāku ierīces sniegumu, tīriet gan galveno, gan porolona filtru vismaz četras reizes gadā.
- Nenoņemiet gumijas blīvgredzenus.
- Gumijas blīvgredzenu tīrīšanai neizmantojiet mazgāšanas līdzekļus.
- Putekļu tvertni nedrīkst skalot tekošā krāna ūdenī. Ja tā tomēr gadījies, noņemiet un nožāvējiet noņemamo pārsegu pirms putekļu tvertnes ievietošanas ierīcē.
- Sūkšanas laikā, jo īpaši telpās ar zemu gaisa mitruma līmeni, putekļsūcējs uzkrāj statisko elektrību. Tā rezultātā, pieskaroties putekļsūcēja caurulei vai citām tērauda detaļām, jūs varat saņemt elektriskās strāvas triecienus. Šie triecieni nav bīstami un nerada ierīces bojājumus. Lai mazinātu šo nevēlamo efektu, iesakām:
 - 1) izlādēt ierīci, laiku pa laikam pieskaroties ar cauruli citiem telpā esošiem priekšmetiem (piemēram, galda vai krēsla kājām, radiatoram u.c. priekšmetiem); (Zīm. 2)
 - 2) palielināt telpā gaisa mitrumu, novietojot tajā ūdens tvertnes. Piemēram, varat piekārt pie radiatoriem ar ūdeni pildītas tvertnes vai novietot ar ūdeni pildītas bļodas uz radiatoriem vai to tuvumā (Zīm. 3).
- Trokšņa līmenis: $L_c = 81 \text{ dB (A)}$

Elektromagnētiskie lauki (EML)

Šī Philips ierīce atbilst visiem standartiem saistībā ar elektromagnētiskiem laukiem (EML). Ja rīkojaties atbilstoši un saskaņā ar šajā rokasgrāmatā sniegtajām instrukcijām, ierīce ir droši izmantojama saskaņā ar mūsdienās pieejamajiem zinātniskiem datiem.

Sagatavošana lietošanai**Šļūtene**

- 1** Lai pievienotu šļūteni, ievietojiet to šļūtenes savienojuma atverē, līdz tā nofiksējas paredzētajā vietā (atskan klikšķis) (Zīm. 4).
- 2** Lai šļūteni atvienotu, nospiediet atbrīvošanas pogas (1) un izvelciet šļūtenes no šļūtenes savienojuma atveres (2) (Zīm. 5).

Rokturis

- 1** Lai pievienotu cauruli šļūtenes rokturim, ievietojiet rokturi caurulē. Ievietojiet atsperes bloķēšanas pogu caurules atverē līdz tā nofiksējas paredzētajā vietā (atskan klikšķis) (Zīm. 6).
- Lai atvienotu cauruli, nospiediet roktura vieglas noņemšanas pogu un izvelciet rokturi no caurules.

Teleskopiskā caurule

- 1** Virziet caurules noslēgu augšup vai lejup un noregulējiet caurules garumu tā, lai rokturis atrastos gurnu līmenī (Zīm. 7).

Uzgaļu pievienošana

- Lai caurulei pievienotu uzgali vai kādu citu piederumu, ievietojiet to uzgali vai piederumā. Ievietojiet atspereveida slēdzi uzgaļa vai piederuma atverē līdz tas nofiksējas paredzētajā vietā (atskan klikšķis). (Zīm. 8)

Piezīme. Varat pievienot uzgali vai piederumu tieši rokturim.

AeroSeal uzgalis (tikai atsevišķiem modeļiem)

AeroSeal uzgalis ir īpaši izstrādāts, lai ar to varētu iztīrīt grīdas spraugas un paklājus, savācot vairāk putekļu un pūku ar vienu kustību.

- Grīdām ar cietu segumu (piemēram, grīdām ar flīžu, parketa, lamināta un linoleja segumu) izmantojiet cietu grīdu iestatījumu: ar pēdu piespiediet uzgaļa virspusē izvietoto balansiera slēdzi, lai suku galu izvirzītu no korpusa (Zīm. 9).
- Lai tīrītu paklājus, izmantojiet paklāju iestatījumu: vēlreiz nospiediet uzgaļa slēdzi, lai suku ievilkto atpakaļ uzgali (Zīm. 10).

TriActive uzgalis (tikai atsevišķiem modeļiem)

Tri-Active uzgalis ir paredzēts gan paklāju, gan cietu grīdas segumu tīrīšanai.

- Sānu suku uztver vairāk putekļu un netīrumu uzgaļa malās un atvieglo tīrīšanu gar mēbelēm un citiem priekšmetiem (Zīm. 11).
- Atvere uzgaļa priekšpusē ļauj uzsūkt lielākas daļiņas (Zīm. 12).

- 1** Lai tīrītu cietās grīdas, ar kāju nospiediet slēdzi uzgaļa virspusē (Zīm. 13).

➤ No apvalka iznāk arī suku josla cieto grīdu tīrīšanai. Tajā pat laikā tiek pacelts ritentiņš, lai pasargātu no skrāpēšanas un palielinātu manevrēšanas spēju.

- 2** Lai tīrītu paklājus, nospiediet vēlreiz slēdzi. (Zīm. 14)

➤ Suku josla pazūd uzgaļa apvalkā un ritentiņš automātiski tiek nolaists.

Kombinētais uzgalis (tikai atsevišķiem modeļiem)

Kombinēto uzgali var izmantot gan paklāju, gan cietā seguma grīdu tīrīšanai.

- 1** Lai tīrītu cietās grīdas, ar kāju nospiediet slēdzi uzgaļa virspusē (Zīm. 15).

➤ No apvalka iznāk arī suku josla cieto grīdu tīrīšanai.

- 2** Lai tīrītu paklājus, nospiediet vēlreiz slēdzi. (Zīm. 16)

➤ Suku josla pazūd uzgaļa apvalkā.

Šaurais uzgalis, mazais uzgalis un sukas uzgalis (tikai atsevišķiem modeļiem)

- 1 Piestipriniet uzgali grūti pieejamu vietu tīrīšanai, mazo uzgali vai sukas uzgali tieši rokturim vai caurulei (Zīm. 17).
- 1 Šauro uzgali izmantojiet šauro stūru un grūti pieejamu vietu tīrīšanai.
- 2 Izmantojiet mazo uzgali mazu zonu tīrīšanai, piem., krēslu sēdekļu un dīvānu tīrīšanai.
- 3 Izmantojiet sukas uzgali datoru, grāmatu plauktu u. c. tīrīšanai.

Piederumu skava

- 1 Nospiediet piederuma skavu uz caurules (Zīm. 18).
- 2 Ievietojiet šauro uzgali, mazo uzgali un sukas uzgali skavā.

Ierīces lietošana

Putekļsūcēja lietošana

- 1 Pilnībā izvelciet elektrības vadu no ierīces un iespraudiet tā kontaktdakšu sienas kontaktligzdā.
- 2 Nospiediet ieslēgšanas/izslēgšanas slēdzi ierīces virspusē ar pēdu, lai ieslēgtu ierīci (Zīm. 19).
- 3 Ja vēlaties uz brīdi pārtraukt darbu, ievietojiet izvīrziņumu uz uzgaļa novietošanas vietā, lai novietotu cauruli ērtā pozīcijā (Zīm. 20).

Sūkšanas jaudas regulēšana

- **Putekļu sūkšanas laikā sūkšanas jaudu iespējams noregulēt ar sūkšanas jaudas slēdzi ierīces augšpusē (Zīm. 21).**
- Lai tīrītu īpaši netīrus paklājus un cietās grīdas, izmantojiet maksimālo sūkšanas jaudu.
- Paklāju tīrīšanai izmantojiet vidēju sūkšanas jaudu.
- Lai tīrītu mēbeles, galdautus u. tml., izmantojiet minimālo sūkšanas jaudu.

Padoms. Samazinot sūkšanas jaudu, varēsiet pārvietot uzgali pa grīdu daudz vieglāk.

Tīrīšana un kopšana

Pirms ierīces tīrīšanas vai apkopes, kontaktdakšai jābūt izņemtai no rozetes.

Nemazgājiet putekļsūcēja daļas trauku mazgājamā mašīnā.

Putekļu tvertnes iztukšošana

Piezīme. Lai nodrošinātu vislabāko sniegumu, iztukšojiet putekļu tvertni pēc katras lietošanas. Vienmēr iztukšojiet putekļu tvertni, kad tajā ir maksimālais putekļu daudzums (Zīm. 22).

ievērībai! Bērni drīkst iztukšot un tīrīt putekļu tvertni, un tīrīt vai nomainīt filtrus tikai pieaugušo uzraudzībā.

- 1 Nospiediet putekļu tvertnes atbrīvošanas pogu, satveriet tās rokturi un izvelciet no ierīces. (Zīm. 23)
- 2 Noņemiet putekļu tvertnes vāku (Zīm. 24).
- 3 Iztukšojiet putekļu tvertni atkritumu spainī (Zīm. 25).
- 4 Uzlieciet atpakaļ putekļu tvertnes vāku (1) un aizveriet to (2) (Zīm. 26).
- 5 Ievietojiet putekļu tvertni atpakaļ ierīcē un nospiediet rokturi (atskan klikšķis) (Zīm. 27).

ievērībai! Putekļu tvertni nedrīkst skalot tekošā krāna ūdenī. Ja tā tomēr gadījies, noņemiet un nožāvējiet noņemamo pārsegu pirms putekļu tvertnes ievietošanas ierīcē. (Zīm. 28)

Filtru tīršana un nomaiņa

levēribai! Nelietojiet citus filtrus. Izmantojiet tikai oriģinālos Philips HEPA filtrus. Sīkāku informāciju par HEPA filtru pasūtīšanu skatiet nodaļā „Piederumu pasūtīšana”.

Piezīme. Parastos lietošanas apstākļos galveno filtru mainīt nav nepieciešams.

Piezīme. Nomainiet porolona filtru, kad tas ir ļoti netīrs un to nevar iztīrīt vai arī, ja tas ir bojāts.

Porolona un galvenā filtra tīršana

levēribai! Lai nodrošinātu labāku ierīces sniegumu, tīriet gan galveno, gan porolona filtru vismaz četras reizes gadā.

levēribai! Lietojiet tikai oriģinālos Philips filtrus un nemēģiniet paši tos izgatavot.

1 Izņemiet putekļu tvertni un pavelciet galveno filtru virzienā pret sevi (Zīm. 29).

2 Izņemiet no galvenā filtra zilo porolona filtru. (Zīm. 30)

Padoms. Lai nenosmērētu rokas, filtra izņemšanai varat izmantot birku.

3 Noskalojiet porolona un galveno filtru tekošā krāna ūdenī (Zīm. 31).

Galvenā un porolona filtra tīršanai nekad neizmantojiet suku vai tīršanas līdzekļus. Nemazgājiet tos veļas vai trauku mazgājamajā mašīnā.

Piezīme. Tīršana neatjauno filtra oriģinālo krāsu, bet tā atjauno filtrācijas jaudu.

4 Izspiediet ūdeni no zilā porolona filtra (Zīm. 32).

5 Ļaujiet porolona un galvenajam filtram žūt vismaz 24 h, nenovietojot to tiešā saules gaismā (Zīm. 33).

Pārlicinieties, ka porolona un galvenais filtrs ir pilnīgi sausi.

Nežāvējiet porolona un galveno filtru uz radiatoriem vai centrifūgas žāvētājā.

6 Iespiediet porolona filtru atpakaļ galvenajā filtrā. (Zīm. 34)

7 Atkārtoti pievienojiet galveno filtru putekļu tvertnei (Zīm. 35).

Super Clean Air HEPA filtra tīršana

Tīriet Super Clean Air HEPA filtru reizi sešos mēnešos. Varat tīrīt Super Clean Air HEPA filtru maksimums četras reizes. Nomainiet filtru pēc tam, kad tas ir mazgāts četras reizes.

1 Lai noņemtu filtra režģi, nospiediet pogu (1) un pavelciet režģi virzienā uz sevi (2). (Zīm. 36)

2 Izvelciet Super Clean Air HEPA filtru, pavelkot tā birku virzienā uz sevi. (Zīm. 37)

3 Noskalojiet filtru siltā, lēni tekošā krāna ūdenī (Zīm. 38).

Nekad netīriet filtru ar suku.

4 Rūpīgi nopuriniet ūdeni no filtra virsmas. Ļaujiet filtram pilnībā nožūt (vismaz 2 stundas), pirms ievietojat to atpakaļ putekļsūcējā.

Piezīme. Tīršana neatjauno filtra oriģinālo krāsu, bet tā atjauno filtrācijas jaudu.

5 Ievietojiet filtru atpakaļ vietā (atskan klikšķis) (Zīm. 39).

Piezīme. Pārliecinieties, ka filtra birka atrodas tā virspusē.

6 Uzlieciet filtra režģi atpakaļ uz putekļsūcēja. (Zīm. 40)

Super Clean Air HEPA filtra nomaiņa

Ievēribai! Lietojiet tikai oriģinālos Philips filtrus.

1 Lai noņemtu filtra režģi, nospiediet pogu (1) un pavelciet režģi virzienā uz sevi (2). (Zīm. 36)

2 Izvelciet Super Clean Air HEPA filtru, pavelkot tā birku virzienā uz sevi (Zīm. 37).

3 Ievietojiet jauno Super Clean Air HEPA filtru atpakaļ vietā (atskan klikšķis). (Zīm. 39)

Piezīme. Pārliecinieties, ka filtra birka atrodas tā virspusē.

4 Uzlieciet filtra režģi atpakaļ uz putekļsūcēja. (Zīm. 40)

Uzglabāšana

1 Izslēdziet ierīci un izvelciet elektrības vada kontaktdakšu no sienas kontaktligzdas.

2 Nospiediet vada saritināšanas pogu, lai saritinātu elektrības vadu (Zīm. 41).

3 Novietojiet ierīci stateniskā pozīcijā. Ievietojiet uz uzgaļa esošo izvirkājumu uzglabāšanas vietā, pielāgojiet cauruli līdz mazākajam iespējamajam izmēram un tad novietojiet ierīci glabāšanai. (Zīm. 42)

Piederumu pasūtīšana

Lai iegādātos šīs ierīces papildpiederumus, apmeklējiet vietni **www.philips.com/shop**. Ja radušās problēmas, iegādājoties ierīces papildpiederumus, sazinieties ar savas valsts Philips klientu apkalpošanas centru. Kontaktinformāciju atradīsiet pasaules garantijas brošūrā. Varat arī apmeklēt vietni **www.philips.com/support**.

Jaunu filtru iegāde

- HEPA filtru modeļa numurs ir FC8038.
- Porolona filtru modeļa numurs ir 4322 004.9369.0.

Vide

- Pēc ierīces darbmūža beigām neizmetiet to kopā ar sadzīves atkritumiem, bet nododiet oficiālā savākšanas punktā pārstrādei. Tādā veidā palīdzēsiet saudzēt vidi (Zīm. 43).
- Lai taupītu elektroenerģiju, pārtraucot putekļu sūkšanu vienmēr izslēdziet ierīci, pat, ja darbi tiek pārtraukti tikai uz īsu brīdi.

Garantija un apkope

Ja nepieciešama apkope, informācija vai palīdzība, apmeklējiet Philips tīmekļa vietni www.philips.com vai sazinieties ar Philips klientu apkalpošanas centru savā valstī. Tā tālruna numurs norādīts pasaules garantijas brošūrā. Ja jūsu valstī nav klientu apkalpošanas centra, griezieties pie vietējā Philips preču izplatītāja.

Traucējummeklēšana

Šajā nodaļā ir apkopotas visizplatītākās problēmas, ar kurām varat sastapties, izmantojot ierīci. Ja nevarat tās atrisināt, izmantojot zemāk redzamo informāciju, sazinieties ar klientu apkalpošanas centru savā valstī.

1 Sūkšanas jauda nav pietiekama

- iespējams, putekļu tvertne ir pilna.

Ja nepieciešams, iztukšojiet putekļu tvertni.

- iespējams, sūkšanas jaudas poga neatrodas pareizajā pozīcijā.

- iespējams, putekļu tvertnes vāks nav pareizi novietots.

Novietojiet vāku pareizi.

- iespējams, filtrus ir jātīra vai jānomaina.

Ja nepieciešams, iztīriet vai nomainiet filtrus.

- iespējams, uzgalis, caurule un šļūtene ir aizsprostota.

- Lai iztīrītu aizsprostojumu, atvienojiet nosprostoto detaļu (šļūteni vai cauruli) un pievienojiet to (pēc iespējas) otrādi. Ieslēdziet putekļsūcēju, lai gaisa plūsma izsūktu aizsprostojumu radījušos materiālus pretējā virzienā (Zīm. 44).

2 Ir grūti pārvietot uzgali pa grīdu.

- Samazinot sūkšanas jaudu, varēsiet pārvietot uzgali pa grīdu daudz vieglāk.

Wprowadzenie

Gratulujemy zakupu i witamy wśród użytkowników produktów Philips! Aby w pełni skorzystać z oferowanej przez firmę Philips pomocy, zarejestruj swój produkt na stronie www.philips.com/welcome.

Opis ogólny (rys. 1)

- 1 Filtr piany (niebieski)
- 2 Filtr główny
- 3 Filtr Super Clean Air HEPA
- 4 Kratka filtra
- 5 Przycisk zwijania przewodu sieciowego
- 6 Uchwyt górny
- 7 Pokrętko mocy ssania
- 8 Wyłącznik
- 9 Szczelina mocująca
- 10 Wtyczka przewodu sieciowego
- 11 Pokrywa pojemnika na kurz
- 12 Przycisk zwalnający pojemnik na kurz
- 13 Pojemnik na kurz z uchwytem
- 14 Zdejmowana pokrywa
- 15 Otwór złączki węża
- 16 Złączka węża
- 17 Przyciski zwalnające złączki węża
- 18 Uchwyt
- 19 Kółko obrotowe
- 20 Szczelina do przechowywania
- 21 Tabliczka znamionowa
- 22 Nasadka uniwersalna (tylko wybrane modele)
- 23 Przełącznik nasadki
- 24 Nasadka AeroSeal (tylko wybrane modele)
- 25 Przełącznik nasadki
- 26 Nasadka TriActive (tylko wybrane modele)
- 27 Przełącznik nasadki
- 28 Turboszczotka (tylko wybrane modele)
- 29 Podkładki do polerowania
- 30 Nasadka Super Parquet (tylko wybrane modele)
- 31 Krawędź mocująca
- 32 Szczelinówka (tylko wybrane modele)
- 33 Nasadka mała (tylko wybrane modele)
- 34 Rura teleskopowa z przyciskiem zwalnającym
- 35 Nasadka szczotki (tylko wybrane modele)
- 36 Zacisk na akcesoria
- 37 Kółko tylne

Ważne

Przed rozpoczęciem korzystania z urządzenia zapoznaj się dokładnie z jego instrukcją obsługi. Instrukcję warto też zachować na przyszłość.

Niebezpieczeństwo

- Nigdy nie używaj urządzenia do zbierania wody ani innych płynów. Nigdy nie odkurzaj też substancji łatwopalnych ani gorącego popiołu.

Ostrzeżenie

- Przed podłączeniem urządzenia upewnij się, że napięcie podane na urządzeniu jest zgodne z napięciem w sieci elektrycznej.
- Nie używaj urządzenia, jeśli uszkodzona jest wtyczka, przewód sieciowy lub samo urządzenie.
- Ze względów bezpieczeństwa wymianę uszkodzonego przewodu sieciowego należy zlecić autoryzowanemu centrum serwisowemu firmy Philips lub odpowiednio wykwalifikowanej osobie.
- Z urządzenia mogą korzystać dzieci powyżej 8. roku życia oraz osoby z ograniczonymi zdolnościami fizycznymi, sensorycznymi lub umysłowymi, a także nieposiadające wiedzy lub doświadczenia w użytkowaniu tego typu urządzeń pod warunkiem, że będą one nadzorowane i zostaną poinstruowane na temat bezpiecznego korzystania z tego urządzenia oraz zagrożeń wiążących się z jego używaniem.
- Nie pozwalaj dzieciom bawić się urządzeniem.
- Dzieci mogą opróżnić i czyścić pojemnik na kurz bądź czyścić i wymieniać filtry tylko pod nadzorem osoby dorosłej.
- Nie należy kierować węża, rury ani żadnego z pozostałych akcesoriów w stronę oczu lub uszu, ani też wkładać ich do ust, jeśli podłączone są do włączonego odkurzacza.
- Przed przystąpieniem do czyszczenia lub konserwacji urządzenia należy wyjąć wtyczkę z gniazdka elektrycznego.
- Nie czyścić żadnych części urządzenia w zmywarce do naczyń.
- Po wyczyszczeniu filtra głównego i filtra piany zaczekaj, aż całkowicie wyschną przed ponownym zamontowaniem ich w urządzeniu.

Uwaga

- Kiedy używasz urządzenia do odkurzania popiołu, drobnego piasku, wapna, cementu i podobnych substancji, pory filtra piany mogą zostać zatkane. Gdy zauważysz znaczny spadek mocy ssania, przeczyść filtr piany.
- Używaj wyłącznie oryginalnych filtrów firmy Philips. Nie próbuj konstruować filtrów samodzielnie.
- Nigdy nie używaj urządzenia bez filtrów. Brak któregoś z nich może spowodować uszkodzenie silnika i skrócić okres eksploatacji urządzenia.
- Zbieranie dużych przedmiotów może spowodować zatkanie rury lub węża.
- Urządzenie nie działa, jeśli pojemnik na kurz lub pokrywka pojemnika na kurz nie są odpowiednio zamontowane.
- Aby uzyskać najlepsze efekty, czyść filtr główny i filtr piany co najmniej 4 razy w roku.
- Nie zdejmuj żadnej z gumowych uszczelek.
- Nie czyść gumowych uszczelek za pomocą detergentów.
- Pojemnik na kurz nie powinien być płukany pod bieżącą wodą. Jeśli przypadkiem tak się stało, przed ponownym zamontowaniem pojemnika na kurz w urządzeniu odłącz i wysusz zdejmowaną pokrywkę.
- Podczas odkurzania, zwłaszcza w pomieszczeniach o niskiej wilgotności powietrza, na odkurzaczu tworzą się ładunki elektrostatyczne. W rezultacie istnieje ryzyko „kopnięcia” prądu w przypadku dotknięcia rury lub innych stalowych części odkurzacza. Nie jest to szkodliwe dla użytkownika i nie uszkadza urządzenia. W celu zminimalizowania tego niekorzystnego efektu zalecamy:
 - 1 rozładowanie urządzenia poprzez częste dotykanie rurą innych metalowych obiektów w pokoju (np. nóg stołu lub krzesła, grzejnika itp.); (rys. 2)
 - 2 zwiększenie poziomu wilgotności powietrza w pomieszczeniu poprzez umieszczenie w nim naczynia z wodą. Miski napełnione wodą można umieścić na przykład na grzejnikach lub w ich pobliżu (rys. 3).
- Poziom hałasu: Lc = 81 dB (A)

Pola elektromagnetyczne (EMF)

To urządzenie firmy Philips spełnia wszystkie normy dotyczące pól elektromagnetycznych. Jeśli użytkownik odpowiednio się z nim obchodzi i używa go zgodnie z zaleceniami zawartymi w instrukcji obsługi, urządzenie jest bezpieczne w użytkowaniu, co potwierdzają wyniki aktualnych badań naukowych.

Przygotowanie do użycia

Wąż

- 1** Aby podłączyć wąż, włóż go w otwór złączki węża, aż zatrzaśnie się w odpowiedniej pozycji (usłyszysz „kliknięcie”) (rys. 4).
- 2** Aby odłączyć wąż, naciśnij przyciski zwalnające (1) i wyciągnij go z otworu złączki węża (2) (rys. 5).

Uchwyt

- 1** Aby połączyć rurę z uchwytem węża, włóż uchwyt do rury. Dopasuj sprężynowy przycisk blokujący do otworu rury, aż zatrzaśnie się w odpowiedniej pozycji (usłyszysz „kliknięcie”) (rys. 6).
- Aby odłączyć rurę, naciśnij przycisk zwalnający i wyciągnij uchwyt z rury.

Rura teleskopowa

- 1** Przesuń blokadę rury w górę lub w dół, ustawiając długość rury tak, aby uchwyt znajdował się na wysokości biodra (rys. 7).

Podłączanie nasadek

- Aby podłączyć nasadkę lub akcesorium do rury, włóż ją do nasadki lub akcesorium. Następnie dopasuj sprężynowy przycisk blokujący do otworu nasadki lub akcesorium, aż zatrzaśnie się w odpowiedniej pozycji (usłyszysz „kliknięcie”). (rys. 8)

Uwaga: Nasadkę lub akcesoria można również podłączyć bezpośrednio do uchwyty.

Nasadka AeroSeal (tylko wybrane modele)

Nasadka AeroSeal została zaprojektowana specjalnie z myślą o dokładniejszym czyszczeniu szczelin w podłodze i dywanów oraz zbieraniu większej ilości kurzu i kłaczek za jednym pociągnięciem.

- Korzystaj z ustawień do czyszczenia twardych powierzchni, aby wygodnie czyścić płytki ceramiczne, parkiety, linoleum lub podłogi laminowane. Wciśnij stopą przełącznik nasadki, aby wysunąć pasek szczotki z obudowy (rys. 9).
- Korzystaj z ustawienia do czyszczenia dywanów, aby wygodnie odkurzać miękkie powierzchnie. Wciśnij ponownie przełącznik nasadki, aby schować pasek szczotki w obudowie (rys. 10).

Nasadka TriActive (tylko wybrane modele)

Nasadka TriActive jest nasadką wielofunkcyjną służącą do odkurzania dywanów i twardych podłóg.

- Szczotki boczne przechwytyują więcej kurzu i brudu po bokach nasadki i pozwalają lepiej odkurzać miejsca wzdłuż mebli oraz innych przeszkód (rys. 11).
 - Otwór z przodu nasadki pozwala zasysać większe cząsteczki brudu (rys. 12).
- 1** Aby czyścić twarde powierzchnie, wciśnij nogą przełącznik znajdujący się na górze nasadki (rys. 13).
 - ▶ Pasek szczotki do czyszczenia twardych powierzchni wysunie się z obudowy. Kółko zostanie uniesione, co ma zapobiec rysowaniu podłogi, a także zwiększyć swobodę manewrowania.
 - 2** Aby odkurzać dywany, wciśnij ponownie przełącznik nasadki. (rys. 14)
 - ▶ Pasek szczotki zostanie schowany w obudowie, a kółko obniży się automatycznie.

Nasadka uniwersalna (tylko wybrane modele)

Nasadka uniwersalna służy do odkurzania dywanów oraz twardych powierzchni.

- 1** Aby czyścić twarde powierzchnie, wciśnij nogą przełącznik znajdujący się na górze nasadki (rys. 15).
 - ▶ Pasek szczotki do czyszczenia twardych powierzchni wysunie się z obudowy.
- 2** Aby odkurzać dywany, wciśnij ponownie przełącznik nasadki. (rys. 16)
 - ▶ Pasek szczotki zostanie schowany w obudowie.

Szczelinówka, nasadka mała i nasadka szczotki (tylko wybrane modele)

- 1** Podłącz małą nasadkę, szczelinówkę lub nasadkę szczotki bezpośrednio do uchwytu lub do rury (rys. 17).
 - 1 Szczelinówka służy do odkurzania narożników i innych trudno dostępnych miejsc.
 - 2 Małą nasadkę można stosować do odkurzania niewielkich powierzchni, np. siedzisk krzeseł i kanap.
 - 3 Nasadka szczotki służy do czyszczenia komputerów, półek na książki itp.

Zacisk na akcesoria

- 1** Załóż zacisk na akcesoria na rurę (rys. 18).
- 2** Zatrzaśnij szczelinówkę, nasadkę małą lub nasadkę szczotki w zacisku.

Zasady używania

Odkurzanie

- 1** Całkowicie wyciągnij przewód sieciowy z odkurzacza i włóż jego wtyczkę do gniazdka elektrycznego.
- 2** Naciśnij stopą wyłącznik znajdujący się na górnej części urządzenia, aby włączyć urządzenie (rys. 19).
- 3** W przypadku przerwy w odkurzaniu rurę można ustawić w wygodnym położeniu, wsuwając krawędź mocującą na nasadce w szczelinę mocującą (rys. 20).

Regulacja mocy ssania

- **Podczas odkurzania można regulować moc ssania za pomocą pokrętła na górnej części urządzenia (rys. 21).**
- Ustaw maksymalną moc ssania do odkurzania bardzo brudnych dywanów i podłóg twardych.
- Ustaw umiarkowaną moc ssania do odkurzania dywanów.
- Ustaw minimalną moc ssania do odkurzania mebli, obrusów itp.

Wskazówka: Zmniejszenie mocy ssania pozwala w łatwiejszy sposób przesunąć nasadkę po podłodze.

Czyszczenie i konserwacja

Przed przystąpieniem do czyszczenia lub konserwacji urządzenia należy wyjąć wtyczkę z gniazdka elektrycznego.

Nie należy czyścić żadnych części urządzenia w zmywarce do naczyń.

Opróżnianie pojemnika na kurz

Uwaga: Aby zachować optymalne działanie urządzenia, po użyciu należy opróżnić pojemnik na kurz. Zawsze opróżniaj pojemnik na kurz, gdy ilość kurzu osiągnie poziom wskaźnika maksymalnego napełnienia (rys. 22).

Uwaga: Dzieci mogą opróżnić i oczyścić pojemnik na kurz bądź oczyścić i wymienić filtry tylko pod nadzorem osoby dorosłej.

- 1** Naciśnij przycisk zwalniający pojemnika na kurz, chwyć za jego uchwyt i wyjmij go z urządzenia. (rys. 23)
- 2** Zdejmij pokrywę z pojemnika na kurz (rys. 24).
- 3** Wysyp zawartość pojemnika na kurz do kosza (rys. 25).
- 4** Zamontuj pokrywę z powrotem na pojemniku na kurz (1) i zamknij ją (2) (rys. 26).
- 5** Umieść pojemnik na kurz w z powrotem w urządzeniu i dociśnij uchwyt górny (usłyszysz „kliknięcie”) (rys. 27).

Uwaga: Pojemnik na kurz nie powinien być płukany pod bieżącą wodą. Jeśli przypadkiem tak się stało, przed ponownym zamontowaniem pojemnika na kurz w urządzeniu odłącz i wysusz zdejmowaną pokrywę. (rys. 28)

Czyszczenie i wymiana filtrów

Uwaga: Nie używaj innych filtrów. Korzystaj wyłącznie z oryginalnych filtrów Philips HEPA. Więcej informacji na temat zamawiania filtrów HEPA można znaleźć w rozdziale „Zamawianie akcesoriów”.

Uwaga: W przypadku normalnej eksploatacji urządzenia filtra głównego nie trzeba wymieniać.

Uwaga: Filtr piany należy wymienić tylko wtedy, gdy jest bardzo brudny i nie można go wyczyścić lub gdy jest uszkodzony.

Czyszczenie filtra głównego i filtra piany

Uwaga: Aby uzyskać najlepsze efekty, czyść filtr główny i filtr piany co najmniej 4 razy w roku.

Uwaga: Nie próbuj konstruować filtrów samodzielnie. Używaj wyłącznie oryginalnych filtrów firmy Philips.

- 1** Wyjmij pojemnik na kurz i wyciągnij filtr główny (rys. 29).
- 2** Wyjmij niebieski filtr piany z filtra głównego. (rys. 30)

Wskazówka: W celu uniknięcia zabrudzenia rąk można wyjąć filtr, chwytając za języczek.

- 3** Wyczyść filtr piany i filtr główny pod bieżącą wodą (rys. 31).

Nie należy nigdy używać szczotki ani środków czyszczących do czyszczenia filtra piany i filtra głównego. Nie należy ich również prać w pralce ani myć w zmywarce.

Uwaga: Czyszczenie nie przywraca oryginalnego koloru filtra, ale sprawia, że filtr odzyskuje moc filtrowania.

- 4** Wykręć niebieski filtr piany (rys. 32).

- 5** Pozostaw filtr piany i filtr główny do wyschnięcia na przynajmniej 24 godziny, w miejscu nienarażonym na bezpośrednie działanie promieni słonecznych (rys. 33).

Upewnij się, że filtr piany i filtr główny są całkowicie suche.

Nie należy suszyć filtra piany ani filtra głównego na grzejniku ani w suszarce bębnowej.

- 6** Wciśnij filtr piany z powrotem do filtra głównego. (rys. 34)
- 7** Przymocuj filtr główny z powrotem do pojemnika na kurz (rys. 35).

Czyszczenie filtra Super Clean Air HEPA

Filtr Super Clean Air HEPA należy czyścić co 6 miesięcy. Filtr można czyścić maksymalnie cztery razy. Później należy go wymienić.

- 1** Aby zdjąć kratkę filtra, naciśnij zacisk w dół (1) i wyjmij kratkę filtra (2), ciągnąc ją w swoją stronę. (rys. 36)
- 2** Wyjmij filtr Super Clean Air HEPA, ciągnąc zacisk w swoją stronę. (rys. 37)
- 3** Oplucz filtr pod ciepłą, bieżącą wodą o niewielkim ciśnieniu (rys. 38).

Nigdy nie czyść filtra za pomocą szczoteczki.

- 4** Ostrożnie wytrząśnij wodę z powierzchni filtra. Pozostaw filtr do zupełnego wyschnięcia (na co najmniej 2 godziny) przed ponownym umieszczeniem go w odkurzaczu.

Uwaga: Czyszczenie nie przywraca oryginalnego koloru filtra, ale sprawia, że filtr odzyskuje moc filtrowania.

- 5** Zatrzaśnij filtr na swoim miejscu (rys. 39).

Uwaga: Upewnij się, że zacisk filtra znajduje się na górze.

- 6** Zamontuj kratkę filtra z powrotem w odkurzaczu. (rys. 40)

Wymiana filtra Super Clean Air HEPA

Uwaga: Używaj wyłącznie oryginalnych filtrów firmy Philips.

- 1** Aby zdjąć kratkę filtra, naciśnij zacisk w dół (1) i wyjmij kratkę filtra (2), ciągnąc ją w swoją stronę. (rys. 36)
- 2** Wyjmij filtr Super Clean Air HEPA, ciągnąc zacisk w swoją stronę (rys. 37).
- 3** Zatrzaśnij filtr Super Clean Air HEPA na swoim miejscu. (rys. 39)

Uwaga: Upewnij się, że zacisk filtra znajduje się na górze.

- 4** Zamontuj kratkę filtra z powrotem w odkurzaczu. (rys. 40)

Przechowywanie

- 1** Wyłącz urządzenie i wyjmij jego wtyczkę z gniazdka elektrycznego.
- 2** Naciśnij przycisk zwijania przewodu sieciowego, aby zwinąć przewód (rys. 41).
- 3** Ustaw urządzenie w pozycji pionowej. Aby przechowywać rurę, wsuń krawędź mocującą nasadki w szczelinę do przechowywania, maksymalnie skróć długość rury i odłóż urządzenie. (rys. 42)

Zamawianie akcesoriów

Aby zakupić akcesoria do tego urządzenia, wejdź na stronę www.philips.com/shop. W przypadku trudności z kupieniem akcesoriów skontaktuj się z lokalnym Centrum Obsługi Klienta firmy Philips. Informacje kontaktowe znajdują się w ulotce gwarancyjnej. Możesz również odwiedzić stronę www.philips.com/support.

Zamawianie filtrów

- Filtry HEPA mają numer katalogowy FC8038.
- Filtry piany mają numer katalogowy 4322 004.9369.0.

Ochrona środowiska

- Zużytego urządzenia nie należy wyrzucać wraz z normalnymi odpadami gospodarstwa domowego — należy oddać je do punktu zbiórki surowców wtórnych w celu utylizacji. Stosowanie się do tego zalecenia pomaga w ochronie środowiska (rys. 43).
- Aby zaoszczędzić energię, wyłączaj urządzenie, kiedy przerywasz odkurzanie, nawet jeśli trwa to krótką chwilę.

Gwarancja i serwis

W razie konieczności naprawy oraz w przypadku jakichkolwiek pytań lub problemów prosimy odwiedzić naszą stronę internetową www.philips.com lub skontaktować się z Centrum Obsługi Klienta firmy Philips. Numer telefonu znajduje się na ulotce gwarancyjnej. Jeśli w kraju zamieszkania użytkownika nie ma takiego centrum, o pomoc należy zwrócić się do sprzedawcy produktów firmy Philips.

Rozwiązywanie problemów

W tym rozdziale opisano najczęstsze problemy, z którymi można się zetknąć, korzystając z urządzenia. Jeśli poniższe wskazówki okażą się niewystarczające do rozwiązania problemu, należy skontaktować się z lokalnym Centrum Obsługi Klienta.

1 Moc ssania jest niewystarczająca.

- Być może pojemnik na kurz jest pełny.
- W razie potrzeby opróżnij pojemnik na kurz.
- Być może pokrętło mocy ssania nie jest odpowiednio ustawione.
 - Być może pokrywka pojemnika na kurz nie jest prawidłowo zamontowana.

Zamontuj pokrywkę prawidłowo.

- Być może zachodzi potrzeba wyczyszczenia lub wymiany filtrów.

W razie potrzeby wyczyść lub wymień filtry.

- Być może nasadka, rura lub wąż są zatkane.
- Aby usunąć zator, odłącz zapchany element (wąż lub rurę) i, jeśli to możliwe, podłącz go odwrotną stroną. Włącz odkurzacz w celu wydmuchania zatykającego przedmiotu (rys. 44).

2 Przesuwanie nasadki po podłodze sprawia trudności.

- Zmniejszenie mocy ssania pozwala w łatwiejszy sposób przesunąć nasadkę po podłodze.

Introducere

Felicitări pentru achiziție și bun venit la Philips! Pentru a beneficia pe deplin de asistența oferită de Philips, înregistrați-vă produsul la www.philips.com/welcome.

Descriere generală (fig. 1)

- 1 Filtru pentru spumă (albastru)
- 2 Filtru principal
- 3 Filtrul HEPA Super Clean Air
- 4 Grila de filtrare
- 5 Butonul pentru rularea cablului
- 6 Mânerul superior
- 7 Butonul pentru controlul forței de aspirare
- 8 Butonul Pornit/Oprit
- 9 Elementul de cuplare pentru depozitare
- 10 Ștecher de alimentare
- 11 Capacul compartimentului pentru praf
- 12 Buton de eliberare a compartimentului pentru praf
- 13 Compartiment pentru praf cu mâner
- 14 Capac detașabil
- 15 Orificiul pentru cuplarea furtunului
- 16 Cuplarea furtunului
- 17 Butoane de deblocare a cuplării furtunului
- 18 Mâner
- 19 Roata pivotantă
- 20 Fantă pentru depozitare
- 21 Plăcuța cu date de fabricație
- 22 Accesoriul mixt (doar anumite modele)
- 23 Comutatorul cu două poziții
- 24 Cap de aspirare AeroSeal (numai anumite tipuri)
- 25 Comutatorul cu două poziții
- 26 Accesoriul TriActive (doar anumite modele)
- 27 Comutatorul cu două poziții
- 28 Cap de aspirare Turbo (numai anumite tipuri)
- 29 Discuri de lustruire
- 30 Cap de aspirare Super Parquet (numai anumite tipuri)
- 31 Elementul de cuplare (tată) pentru depozitare
- 32 Cap de aspirare pentru spații înguste (numai anumite tipuri)
- 33 Accesoriul mic (doar anumite modele)
- 34 Tub telescopic cu buton pentru desfăcere ușoară
- 35 Accesoriul cu perie (numai anumite tipuri)
- 36 Clemă pentru accesorii
- 37 Roata posterioară

Important

Citiți cu atenție acest manual de utilizare înainte de utilizarea aparatului și păstrați-l pentru consultare ulterioară.

Pericol

- Nu utilizați aparatul pentru a aspira apă sau alte lichide. Nu aspirați niciodată substanțe inflamabile sau scrum, înainte ca acestea să se fi răcit.

Avertisment

- Înainte de a conecta aparatul, verificați dacă tensiunea indicată pe aparat corespunde tensiunii de alimentare locale.
- Nu folosiți aparatul dacă ștecherul, cablul de alimentare sau aparatul însuși este deteriorat.
- În cazul în care cablul de alimentare este deteriorat, acesta trebuie înlocuit întotdeauna de Philips, de un centru de service autorizat de Philips sau de personal calificat în domeniu, pentru a evita orice accident.
- Acest aparat poate fi utilizat de către copii cu vârsta minimă de 8 ani și de către persoane care au capacități fizice, senzoriale sau mentale reduse sau sunt lipsite de experiență și cunoștințe dacă au fost instruite privind utilizarea sigură a aparatului și supravegheate pentru stabilirea utilizării sigure și dacă au fost făcuți conștienți de pericolele implicate.
- Nu le permiteți copiilor să se joace cu aparatul.
- Copiilor li se permite să golească și să curețe compartimentul pentru praf numai sub supraveghere.
- Nu îndreptați furtunul, tija sau orice alt accesoriu către ochi sau urechi și nu îl introduceți în gură când este conectat la aspirator și acesta este pornit.
- Ștecherul trebuie scos din priză înainte de a curăța sau efectua lucrări de întreținere a aparatului.
- Nu spălați nici una dintre părțile componente ale aparatului în mașina de spălat vase.
- Asigurați-vă că filtrul principal și filtrul pentru spumă sunt complet uscate înainte de a le așeza la loc în aparat după curățare.

Precauție

- Atunci când utilizați aparatul pentru a aspira scrum, nisip fin, var nestins, praf de ciment și alte substanțe similare, porii filtrului pentru spumă se înfundă. În cazul în care observați o scădere considerabilă a puterii de aspirare, curățați filtrul pentru spumă.
- Utilizați numai filtre originale Philips, nu încercați să confecționați singuri filtre.
- Nu utilizați aparatul fără vreunul dintre filtre. În caz contrar, motorul se va deteriora, iar durata de viață a aparatului se va scurta.
- Nu aspirați obiecte de dimensiuni mari, întrucât acestea pot bloca trecerea aerului prin tub sau furtun.
- Aparatul nu funcționează în cazul în care compartimentul pentru praf sau capacul compartimentului pentru praf nu sunt așezate corespunzător.
- Pentru cele mai bune performanțe, curățați atât filtrul principal, cât și filtrul pentru spumă de cel puțin 4 ori pe an.
- Nu scoateți niciuna dintre garniturile din cauciuc.
- Nu curățați niciuna dintre garniturile din cauciuc cu detergent de curățare.
- Nu trebuie să clătiți compartimentul pentru praf la robinet. Dacă totuși ați făcut din greșeală acest lucru, asigurați-vă că scoateți și că uscați capacul detașabil înainte de a reintroduce compartimentul pentru praf în aparat.
- În timpul aspirării, în special în camerele cu umiditate redusă a aerului, aspiratorul dvs. acumulează electricitate statică. Ca rezultat, puteți experimenta șocuri electrice când atingeți tubul sau alte componente din oțel ale aspiratorului. Aceste șocuri nu sunt nocive pentru dvs. și nu deteriorează aparatul. Pentru a reduce acest inconvenient, vă recomandăm:
 - 1 să descărcați aparatul atingând frecvent tubul de alte obiecte metalice din cameră (de exemplu picioarele unei mese sau ale unui scaun, radiator etc.); (fig. 2)
 - 2 să creșteți nivelul de umiditate a aerului din cameră așezând recipiente cu apă în cameră. De exemplu puteți suspenda recipiente umplute cu apă de radiatoare sau puteți așeza vase cu apă pe sau lângă radiatoare (fig. 3).
- Nivel de zgomot: $L_c = 81$ dB (A)

Câmpuri electromagnetice (EMF)

Acest aparat Philips respectă toate standardele referitoare la câmpuri electromagnetice (EMF). Dacă este manevrat corespunzător și în conformitate cu instrucțiunile din acest manual, aparatul este sigur conform dovezilor științifice disponibile în prezent.

Pregătirea pentru utilizare

Furtun

- 1 Pentru a cupla furtunul, introduceți-l în orificiul pentru cuplarea furtunului până când se fixează în poziție („clic”) (fig. 4).
- 2 Pentru a deconecta furtunul, apăsați butoanele de deblocare (1) și scoateți furtunul din orificiul pentru cuplarea furtunului (2) (fig. 5).

Mâner

- 1 Pentru a conecta tubul la mânerul furtunului, introduceți mânerul în tub. Fixați butonul cu închidere prin resort în orificiul din tub până când se fixează în poziție („clic”) (fig. 6).
- Pentru a deconecta tubul, apăsați butonul pentru desfacere ușoară și trageți mânerul afară din tub.

Tub telescopic

- 1 Deplasați clema tubului în sus sau în jos pentru a regla lungimea tubului până când mânerul este la nivelul șoldului (fig. 7).

Conectarea capetelor de aspirare

- Pentru a conecta capul de aspirare sau un accesoriu la tub, introduceți tubul în capul de aspirare sau în accesoriu. Fixați butonul cu închidere prin resort în orificiul din capul de aspirare sau din accesoriu până când se fixează în poziție („clic”). (fig. 8)

Notă: Puteți conecta de asemenea capul de aspirare sau accesoriile direct pe mâner.

Cap de aspirare AeroSeal (numai anumite tipuri)

Capul de aspirare AeroSeal este conceput special pentru a pătrunde mai adânc în spațiile înguste din podea și covor pentru a aspira mai mult praf și mai multe scame cu fiecare mișcare.

- Utilizați poziția pentru suprafețe dure pentru a curăța podelele dure (de exemplu pentru gresie, parchet, podele laminate și linoleum): apăsați cu piciorul comutatorul de pe accesoriu pentru a scoate peria din carcasă (fig. 9).
- Pentru a curăța covoare, utilizați poziția pentru covoare: apăsați din nou cu piciorul pe comutator pentru a reintroduce peria în carcasă (fig. 10).

Accesorii TriActive (doar anumite modele)

Accesorii Tri-Active este un accesoriu multifuncțional destinat mochetelor și podelelor dure.

- Perii laterali adună praful și murdăria din părțile laterale ale accesoriului, permițând o curățare eficientă de-a lungul mobilierului și a altor obstacole (fig. 11).
- Orificiul din partea frontală a capului de aspirare vă permite să aspirați și particule mai mari (fig. 12).

- 1 Pentru a curăța podele dure, apăsați cu piciorul comutatorul de pe accesoriu (fig. 13).
 - ▶ Peria iese pentru curățarea podelelor dure iese din carcasă. În același timp, roțița se va ridica, pentru a preveni zgârierea și a crește manevrabilitatea.
- 2 Pentru a curăța covoare, apăsați din nou comutatorul. (fig. 14)
 - ▶ Peria va fi retrasă în carcasa accesoriului și roțița va fi coborâtă automat.

Accesorii mixt (doar anumite modele)

Accesorii mixt poate fi folosit atât pentru covoare, cât și pentru suprafețe dure.

- 1 Pentru a curăța podele dure, apăsați cu piciorul comutatorul de pe accesoriu (fig. 15).
 - ▶ Peria pentru curățarea podelelor dure va ieși din carcasa accesoriului.
- 2 Pentru a curăța covoare, apăsați din nou comutatorul. (fig. 16)
 - ▶ Peria este retrasă în carcasa accesoriului.

Cap de aspirare pentru spații înguste, cap de aspirare mic și cap de aspirare cu perie (numai anumite tipuri)

- 1 Conectați capul de aspirare mic, accesoriul pentru spații înguste sau accesoriul cu perie direct pe mâner sau pe tub (fig. 17).
 - 1 Utilizați accesoriul pentru spații înguste pentru a curăța colțuri înguste sau locuri greu accesibile.
 - 2 Pentru a curăța suprafețe mici, utilizați capul de aspirare mic, de exemplu pentru scaune, fotolii sau canapele.
 - 3 Utilizați capul de aspirare cu perie pentru a curăța calculatoare, rafturi de cărți etc.

Clemă pentru accesorii

- 1 Fixați cleva pentru accesorii pe tub (fig. 18).
- 2 Atașați de clevă accesoriul pentru spații înguste, capul de aspirare mic sau capul de aspirare cu perie.

Utilizarea aparatului

Aspirarea

- 1 Trageți complet cablul de alimentare din aparat și introduceți ștecherul în priză de perete.
- 2 Apăsați cu piciorul butonul Pornit/Oprit din partea superioară a aparatului pentru a-l porni (fig. 19).
- 3 Dacă doriți să luați o pauză, introduceți pintelul pentru depozitare de pe marginea capului de aspirare în slotul de fixare, pentru a fixa tubul într-o poziție convenabilă (fig. 20).

Reglarea puterii de aspirare

- **În timpul aspirării, puteți ajusta puterea de aspirare cu ajutorul butonului pentru puterea de aspirare de pe partea de sus a aparatului (fig. 21).**
 - Folosiți puterea maximă de aspirare pentru covoare și podele foarte murdare.
 - Folosiți putere moderată de aspirare pentru mochete.
 - Folosiți puterea minimă de aspirare pentru mobilă, fețe de masă etc.

Sugestie: Prin reducerea puterii de aspirare, puteți deplasa mai ușor capul de aspirare pe podea.

Curățare și întreținere

Ștecherul trebuie scos din priză înainte de a curăța sau efectua lucrări de întreținere a aparatului.

Nu spălați nicio parte componentă a aparatului în mașina de spălat vase.

Golirea compartimentului pentru praf

Notă: Pentru a beneficia de performanțe maxime, golii compartimentul pentru praf după utilizare. Golii întotdeauna compartimentul pentru praf atunci când praful atinge indicația maximă (fig. 22).

Atenție: Copiilor li se permite să golească și să curețe compartimentul pentru praf numai sub supraveghere.

- 1** Apăsăți butonul de eliberare a compartimentului pentru praf, prindeți mânerul compartimentului pentru praf și ridicați compartimentul pentru praf din aparat. (fig. 23)
- 2** Îndepărtați capacul compartimentul pentru praf (fig. 24).
- 3** Goliți compartimentul pentru praf într-un coș de gunoi (fig. 25).
- 4** Atașați din nou capacul compartimentului pentru praf (1) și închideți-l (2) (fig. 26).
- 5** Puneți compartimentul pentru praf înapoi în aparat și apăsați mânerul superior („clic”) (fig. 27).

Atenție: Nu trebuie să clătiți compartimentul pentru praf la robinet. Dacă totuși ați făcut din greșeală acest lucru, asigurați-vă că scoateți și că uscați capacul detașabil înainte de a reintroduce compartimentul pentru praf în aparat. (fig. 28)

Curățarea și înlocuirea filtrelor

Atenție: Nu utilizați niciun alt filtru. Utilizați numai filtrele originale HEPA de la Philips. Pentru informații suplimentare despre comandarea filtrelor HEPA, consultați capitolul „Comandarea accesoriilor”.

Notă: În cazul utilizării normale nu trebuie să înlocuiți filtrul principal.

Notă: Înlocuiți numai filtrul pentru spumă când este foarte murdar și nu poate fi curățat adecvat sau când este deteriorat.

Curățarea filtrului pentru spumă și a filtrului principal

Atenție: Pentru cele mai bune performanțe, curățați atât filtrul principal, cât și filtrul pentru spumă de cel puțin 4 ori pe an.

Atenție: Nu încercați să confecționați singuri filtre, ci utilizați numai un filtru original Philips.

- 1** Scoateți compartimentul pentru praf și trageți filtrul principal către dvs (fig. 29).
- 2** Scoateți filtrul albastru pentru spumă din filtrul principal. (fig. 30)

Sugestie: Pentru a nu vă murdări pe mâini, puteți utiliza capătul pentru a scoate filtrul.

- 3** Curățați sub jet de apă filtrul pentru spumă și filtrul principal (fig. 31).

Nu utilizați niciodată o perie sau agent de curățare pentru a curăța filtrul pentru spumă și filtrul principal. Nu le curățați în mașina de spălat rufe și nici în mașina de spălat vase.

Notă: Curățarea nu readuce culoarea originală a filtrului, dar îi reface puterea de filtrare.

- 4** Stoarcerea filtrului albastru pentru spumă (fig. 32).
- 5** Lăsați filtrul pentru spumă și filtrul principal să se usuce timp de cel puțin 24 de ore, ferite de bătaia directă a soarelui (fig. 33).

Asigurați-vă că filtrul pentru spumă și filtrul principal sunt complet uscate.

Nu uscați filtrul pentru spumă și filtrul principal pe radiator sau în mașina de uscat prin centrifugare.

- 6 Apăsați filtrul pentru spumă înapoi în filtrul principal. (fig. 34)
- 7 Atașați din nou filtrul principal la compartimentul pentru praf (fig. 35).

Curățarea filtrului HEPA Super Clean Air

Curățați filtrul HEPA Super Clean Air la fiecare 6 luni. Filtrul Hepa Super Clean Air poate fi curățat de max. 4 ori. Înlocuiți filtrul după 4 curățări.

- 1 Pentru a detașa grila filtrului, apăsați siguranța în jos (1) și trageți grila către dvs. (2). (fig. 36)
- 2 Scoateți HEPA filtrul Super Clean Air trăgând siguranța către dvs. (fig. 37)
- 3 Clătiți filtrul sub un robinet cu apă caldă cu presiune redusă (fig. 38).

Nu curățați niciodată filtrul cu o perie.

- 4 Scuturați cu grijă apa de pe suprafața filtrului. Lăsați filtrul să se usuce complet (cel puțin 2 ore) înainte de a-l pune înapoi în aspirator.

Notă: Curățarea nu readuce culoarea originală a filtrului, dar îi reface puterea de filtrare.

- 5 Fixați înapoi cu un clic filtrul în poziție (fig. 39).

Notă: Asigurați-vă de amplasarea capătului filtrului la partea superioară.

- 6 Atașați din nou grila filtrului la aspirator. (fig. 40)

Înlocuirea filtrului HEPA Super Clean Air

Atenție: Utilizați numai filtre originale Philips.

- 1 Pentru a detașa grila filtrului, apăsați siguranța în jos (1) și trageți grila către dvs. (2). (fig. 36)
- 2 Scoateți HEPA filtrul Super Clean Air trăgând siguranța către dvs (fig. 37).
- 3 Fixați cu un clic noul filtru HEPA Super Clean Air în poziție. (fig. 39)

Notă: Asigurați-vă de amplasarea capătului filtrului la partea superioară.

- 4 Atașați din nou grila filtrului la aspirator. (fig. 40)

Depozitarea

- 1 Opritiți aparatul și scoateți ștecherul din priză.
- 2 Apăsați butonul de rulare a cablului pentru a rula cablul (fig. 41).
- 3 Așezați aparatul în poziție verticală. Introduceți pintenul de pe capul de aspirare în fanta pentru depozitare pentru a depozita tubul, reglați tubul la cea mai scurtă lungime și apoi depozitați aparatul. (fig. 42)

Comandarea accesoriilor

Pentru a achiziționa accesorii pentru acest aparat, vizitați site-ul nostru Web www.philips.com/shop. Dacă întâmpinați dificultăți în obținerea accesoriilor pentru aparatul dvs., contactați centrul de asistență pentru clienți Philips din țara dvs. Găsiți detaliile de contact în garanția internațională. Puteți vizita, de asemenea, www.philips.com/support.

Comandarea filtrelor

- Filtrele HEPA sunt disponibile sub numărul de cod FC8038.
- Sunt disponibile filtre din burete sub numărul de cod 4322 004.9369.0.

Protecția mediului

- Nu aruncați aparatul împreună cu gunoiul menajer la sfârșitul duratei de funcționare, ci predați-l la un punct de colectare autorizat pentru reciclare. În acest fel, veți ajuta la protejarea mediului înconjurător (fig. 43).
- Pentru a economisi energie, opriți aparatul atunci când terminați aspirarea, chiar dacă este numai pentru o perioadă scurtă de timp.

Garanție și service

Dacă aveți nevoie de service sau informații sau dacă întâmpinați probleme, vizitați site-ul Web Philips la adresa www.philips.com sau contactați centrul Philips de asistență pentru clienți din țara dvs. Găsiți numărul de telefon în garanția internațională. Dacă în țara dvs. nu există un astfel de centru, deplasați-vă la furnizorul dvs. Philips local.

Depanare

Acest capitol descrie cele mai frecvente problemele care pot apărea în utilizarea aparatului. Dacă nu reușiți să rezolvați problema folosind informațiile de mai jos, contactați centrul de asistență pentru clienți din țara dvs.

1 Puterea de aspirare nu este suficient de mare

- Probabil că este plin compartimentul pentru praf.
- Dacă este necesar, goliți compartimentul pentru praf.
- Probabil că butonul pentru puterea de aspirare nu este la setarea corectă.
- Probabil că nu este așezat corect capacul compartimentului pentru praf.

Așezați capacul corect.

- Probabil că filtrele necesită curățare sau înlocuire.

Dacă este necesar, curățați sau înlocuiți filtrele.

- Poate că accesoriul, tubul sau furtunul sunt blocate.
- Pentru a îndepărta blocajul, deconectați piesa înfundată (furtunul sau tubul) și fixați-o (pe cât posibil) invers. Porniți aspiratorul astfel încât blocajul să fie forțat în direcția opusă, prin piesa înfundată (fig. 44).

2 Deplasarea capului de aspirare pe podea este dificilă.

- Prin reducerea puterii de aspirare, puteți deplasa mai ușor capul de aspirare pe podea

Введение

Поздравляем с покупкой продукции Philips! Для получения полной поддержки, оказываемой компанией Philips, зарегистрируйте прибор на веб-сайте www.philips.com/welcome.

Общее описание (Рис. 1)

- 1 Губчатый фильтр (синий)
- 2 Основной фильтр
- 3 Фильтр сверхтонкой очистки воздуха HEPA
- 4 Решетка фильтра
- 5 Кнопка для сматывания шнура
- 6 Ручка верхней части корпуса
- 7 Регулятор силы всасывания
- 8 Кнопка включения/выключения
- 9 Ячейка для закрепления трубки
- 10 Вилка сетевого шнура
- 11 Крышка пылесборника
- 12 Кнопка открытия пылесборника
- 13 Пылесборник с ручкой
- 14 Съёмная крышка
- 15 Отверстие для подсоединения шланга
- 16 Разъём шланга
- 17 Кнопки отсоединения шланга
- 18 Ручка
- 19 Шарнирное колесико
- 20 Отделения для хранения
- 21 Заводская бирка
- 22 Комбинированная насадка (только у некоторых моделей)
- 23 Кулисный переключатель
- 24 Насадка AeroSeal (только у некоторых моделей)
- 25 Кулисный переключатель
- 26 Насадка TriActive (только у некоторых моделей)
- 27 Кулисный переключатель
- 28 Насадка Turbo (только у некоторых моделей)
- 29 Полировальные подушечки
- 30 Насадка Super Parquet (только у некоторых моделей)
- 31 Крепление для насадок
- 32 Щелевая насадка (только у некоторых моделей)
- 33 Маленькая насадка (только у некоторых моделей)
- 34 Телескопическая трубка с кнопкой отсоединения
- 35 Насадка-щетка (только для некоторых моделей)
- 36 Зажим для насадок
- 37 Заднее колесо

Важная информация

Перед использованием прибора внимательно ознакомьтесь с руководством пользователя и сохраните его для дальнейшего использования в качестве справочного материала.

Опасно!

- Запрещается убирать пылесосом воду или другие жидкости. Запрещается применять пылесос для уборки огнеопасных веществ, а также неостывшего пепла.

Предупреждение

- Перед подключением прибора убедитесь, что указанное на нем номинальное напряжение соответствует напряжению местной электросети.
- Запрещено пользоваться прибором, если сетевая вилка, сетевой шнур или сам прибор повреждены.
- В случае повреждения сетевого шнура его необходимо заменить. Чтобы обеспечить безопасную эксплуатацию прибора, заменяйте шнур только в авторизованном сервисном центре Philips или в сервисном центре с персоналом аналогичной квалификации.
- Данный прибор может использоваться детьми старше 8 лет, а также людьми с ограниченными возможностями сенсорной системы, ограниченными физическими или интеллектуальными возможностями, лицами с недостаточным опытом и знаниями только при условии ознакомления с правилами безопасности и рисками, связанными с эксплуатацией прибора, и под наблюдением лиц, ответственных за обеспечение безопасности.
- Не разрешайте детям играть с прибором.
- Детям разрешается вытряхивать и очищать пылесборник, а также проводить очистку и замену фильтров только под присмотром взрослых.
- Не прикладывайте шланг, трубку или насадки, подсоединенные к включенному пылесосу, к глазам, ушам или ко рту.
- Перед очисткой или выполнением технического обслуживания прибора всегда извлекайте вилку из розетки электросети.
- Не мойте детали прибора в посудомоечной машине.
- Перед тем как установить губчатый и основной фильтры обратно в устройство после проведения очистки, убедитесь, что они абсолютно сухие.

Внимание!

- При уборке пылесосом пепла, мелкого песка, известки, цементной пыли и подобных веществ поры губчатого фильтра могут засориться. При заметном снижении мощности всасывания очистите губчатый фильтр.
- Используйте только оригинальные фильтры Philips, не пытайтесь изготовить фильтры самостоятельно.
- Запрещается использовать прибор без фильтров. Несоблюдение этого условия приводит к повреждению мотора и сокращению срока службы изделия.
- Не захватывайте пылесосом крупные предметы, поскольку это может помешать прохождению воздуха по трубке или шлангу.
- Прибор не будет работать, если пылесборник или крышка пылесборника установлены неправильно.
- Для повышения эффективности прибора основной и губчатый фильтры рекомендуется очищать не реже 4 раз в год.
- Не снимайте резиновые уплотнительные кольца.
- Не проводите очистку резиновых уплотнительных колец с использованием чистящих средств.
- Пылесборник нельзя мыть под струей воды. Если это все же произошло, перед тем как установить пылесборник на место, снимите и тщательно просушите съемную крышку.

- Во время очистки, особенно в помещениях с низкой влажностью, пылесос вырабатывает статическое электричество. Это может привести к удару электрическим током при прикосновении к трубке или другим стальным частям пылесоса. Такой удар не опасен для здоровья и не приводит к повреждению прибора. Для предотвращения неудобств, вызванных статическим электричеством, рекомендуется следующее:
 - 1 чаще подносить трубку пылесоса к металлическим предметам, находящимся в помещении (например, к ножке стола или стула, к батарее отопления и пр.) для снятия статического заряда; (Рис. 2)
 - 2 повысить влажность воздуха, разместив в комнате сосуд с водой, например, можно наполнить водой контейнеры и закрепить их на батарее отопления или поместить рядом с батареей чаши с водой (Рис. 3).
- Уровень шума: $L_c = 81$ дБ (А).

Электромагнитные поля (ЭМП)

Данный прибор Philips соответствует стандартам по электромагнитным полям (ЭМП). При правильном обращении согласно инструкциям, приведенным в руководстве по эксплуатации, использование прибора безопасно в соответствии с современными научными данными.

Подготовка прибора к работе

Шланг

- 1 Чтобы подключить шланг, вставьте его в отверстие для подсоединения шланга до фиксации (должен прозвучать щелчок) (Рис. 4).
- 2 Чтобы отсоединить шланг, нажмите на кнопки отсоединения (1) и вытащите шланг из отверстия (2) (Рис. 5).

Ручка

- 1 Чтобы подсоединить ручку шланга к трубке, вставьте ручку в трубку. Совместите пружинную фиксирующую кнопку с отверстием на трубке до фиксации (должен прозвучать щелчок) (Рис. 6).
- Чтобы отсоединить трубку, нажмите кнопку отсоединения и потяните ручку на себя.

Телескопическая трубка

- 1 Перемещайте фиксаторы на трубке вверх или вниз для настройки длины трубки таким образом, чтобы ручка находилась на уровне бедра (Рис. 7).

Подсоединение насадок

- Чтобы подсоединить насадку или аксессуар к трубке, наденьте насадку или аксессуар на трубку и совместите пружинную фиксирующую кнопку с отверстием на насадке или аксессуаре до фиксации (должен прозвучать щелчок). (Рис. 8)

Примечание Насадку или дополнительные принадлежности можно также подсоединить к ручке.

Насадка AeroSeal (только у некоторых моделей)

Насадка AeroSeal, предназначенная для очистки ковров и глубоких щелей в полу, собирает больше пыли и шерсти за один подход.

- Используйте режим уборки твердых покрытий для очистки твердых напольных покрытий (например, кафеля, паркета, ламината и линолеума). Для выдвигания узкой щетки нажмите ногой на кулисный переключатель, расположенный в верхней части насадки (Рис. 9).
- Используйте режим уборки ковров для чистки ковров: снова нажмите кулисный переключатель для втягивания узкой щетки в корпус насадки (Рис. 10).

Насадка TriActive (только у некоторых моделей)

Насадка TriActive — это универсальная насадка для чистки ковров и твердых покрытий.

- Боковые щетки захватывают больше пыли и грязи рядом с краями насадки и позволяют лучше очищать поверхность вдоль предметов мебели и других препятствий (Рис. 11).
- Отверстие в передней части насадки позволяет собирать крупный мусор (Рис. 12).

- 1** Для включения режима чистки твердого пола нажмите ногой на кулисный переключатель на насадке (Рис. 13).
 - Выдвинется узкая щетка из корпуса насадки для чистки твердых полов. Одновременно приподнимется колесико, что предотвратит нанесение царапин и повысит маневренность пылесоса.
- 2** При чистке ковровых покрытий нажмите ногой соответствующий качающийся переключатель. (Рис. 14)
 - Узкая щетка втянется в корпус насадки, и колесико автоматически опустится.

Комбинированная насадка (только у некоторых моделей)

Комбинированная насадка может использоваться для уборки как ковров, так и твердых полов.

- 1** Для включения режима чистки твердого пола нажмите ногой на кулисный переключатель на насадке (Рис. 15).
 - Узкая щетка для чистки твердого пола выдвинется из корпуса насадки.
- 2** При чистке ковровых покрытий нажмите ногой соответствующий качающийся переключатель. (Рис. 16)
 - Узкая щетка втянется в корпус насадки.

Щелевая насадка, маленькая насадка и насадка-щетка (только у некоторых моделей)

- 1** Подсоедините маленькую насадку, щелевую насадку или насадку-щетку непосредственно к рукоятке или к трубке (Рис. 17).
 - 1 Для уборки в узких углах и труднодоступных местах пользуйтесь щелевой насадкой.
 - 2 Маленькая насадка используется для уборки небольших участков, например, сидений стульев или диванов.
 - 3 Для очистки компьютеров, книжных полок и т. п. воспользуйтесь насадкой-щеткой.

Зажим для насадок

- 1** Закрепите зажим для насадок на трубке (Рис. 18).
- 2** Закрепите щелевую насадку, маленькую насадку или насадку-щетку с помощью зажима.

Использование прибора

Порядок работы

- 1** Вытяните сетевой шнур из прибора и вставьте сетевую вилку в розетку электросети.
- 2** Включите прибор, нажав ногой кнопку включения/выключения на верхней панели (Рис. 19).
- 3** Если необходимо ненадолго прервать уборку, вставьте ребро насадки в ячейку для закрепления трубки, установив трубку в удобное положение (Рис. 20).

Регулировка мощности всасывания

- **В процессе уборки силу всасывания можно регулировать с помощью регулятора силы всасывания, расположенного в верхней части прибора (Рис. 21).**
- Для уборки очень грязных ковров и твердых полов устанавливайте максимальное значение мощности всасывания.
- Для чистки ковров используйте среднюю мощность всасывания.
- Для очистки мебели, скатертей и т.д. устанавливайте минимальную мощность всасывания.

Совет. Уменьшив мощность всасывания, можно значительно облегчить перемещение насадки по поверхности.

Очистка и уход

Перед очисткой или выполнением технического обслуживания прибора всегда извлекайте вилку из розетки электросети.

Детали прибора нельзя мыть в посудомоечной машине.

Очистка пылесборника

Примечание Для оптимальной работы прибора очищайте пылесборник после использования. Всегда очищайте пылесборник как только уровень пыли в пылесборнике достигнет максимальной отметки (Рис. 22).

Внимание! Детям разрешается встряхивать и очищать пылесборник, а также проводить очистку и замену фильтров только под присмотром взрослых.

- 1** Нажмите кнопку открытия пылесборника, возьмитесь за ручку пылесборника и извлеките пылесборник. (Рис. 23)
- 2** Снимите крышку пылесборника (Рис. 24).
- 3** Вытряхните мусор из пылесборника в мусорное ведро (Рис. 25).
- 4** Установите на место крышку пылесборника (1) и закройте ее (2) (Рис. 26).
- 5** Установите пылесборник на место и нажмите ручку верхней части корпуса (должен прозвучать щелчок) (Рис. 27).

Внимание! Пылесборник нельзя мыть под струей воды. Если это все же произошло, перед тем как установить пылесборник на место, снимите и тщательно просушите съемную крышку. (Рис. 28)

Очистка и замена фильтров

Внимание! Не используйте другие фильтры. Используйте только оригинальные фильтры Philips HEPA. Дополнительные сведения о заказе фильтров HEPA см. в главе “Заказ принадлежностей”.

Примечание При обычной эксплуатации прибора замена основного фильтра не требуется.

Примечание Губчатый фильтр следует заменять только в случае его повреждения или сильного загрязнения, при котором его тщательная очистка невозможна.

Очистка губчатого и основного фильтров

Внимание! Для повышения эффективности прибора основной и губчатый фильтры рекомендуется очищать не реже 4 раз в год.

Внимание! Не пытайтесь изготовить фильтры самостоятельно, используйте только оригинальные фильтры Philips.

1 Извлеките пылесборник и потяните основной фильтр на себя (Рис. 29).

2 Извлеките синий губчатый фильтр из основного фильтра. (Рис. 30)

Совет. Чтобы не испачкать руки, извлекайте фильтр, держась за язычок.

3 Промойте губчатый и основной фильтры под струей воды (Рис. 31).

Запрещается использовать для очистки губчатого и основного фильтров щетки и чистящие средства. Также фильтры нельзя мыть в посудомоечной и стиральной машине.

Примечание Очистка не возвращает фильтру первоначальный цвет, но возвращает мощность фильтрации.

4 Отожмите синий губчатый фильтр (Рис. 32).

5 Просушите губчатый и основной фильтры в течение 24 часов вдали от прямого солнечного света (Рис. 33).

Губчатый и основной фильтры должны быть полностью сухими.

Не сушите основной и губчатый фильтры на батареях отопления и в сушильной машине.

6 Вставьте губчатый фильтр в основной фильтр. (Рис. 34)

7 Основной фильтр установите в пылесборник (Рис. 35).

Очистка фильтра Super Clean Air HEPA

Очистку фильтра Super Clean Air HEPA рекомендуется проводить каждые шесть месяцев. Очищать моющийся фильтр Super Clean Air HEPA можно не более четырех раз. После четырех очисток фильтр необходимо заменить.

- 1** Чтобы снять решетку фильтра, нажмите на язычок фильтра (1) и потяните решетку на себя (2). (Рис. 36)
- 2** Извлеките фильтр Super Clean Air HEPA, потянув за язычок фильтра. (Рис. 37)
- 3** Промойте фильтр под слабой струей теплой воды (Рис. 38).

Не чистите фильтр щеткой.

- 4** Аккуратно стряхните воду с поверхности фильтра. Полностью просушите фильтр (не менее двух часов) перед установкой в пылесос.

Примечание Очистка не возвращает фильтру первоначальный цвет, но возвращает мощность фильтрации.

- 5** Установите фильтр на место до щелчка (Рис. 39).

Примечание Язычок фильтра должен располагаться в верхней части.

- 6** Установите на место решетку фильтра. (Рис. 40)

Замена фильтра Super Clean Air HEPA

Внимание! Используйте только оригинальные фильтры Philips.

- 1** Чтобы снять решетку фильтра, нажмите на язычок фильтра (1) и потяните решетку на себя (2). (Рис. 36)
- 2** Извлеките фильтр Super Clean Air HEPA, потянув за язычок фильтра (Рис. 37).
- 3** Установите на место новый фильтр Super Clean Air HEPA. (Рис. 39)

Примечание Язычок фильтра должен располагаться в верхней части.

- 4** Установите на место решетку фильтра. (Рис. 40)

Хранение

- 1** Выключите прибор и отсоедините сетевой шнур от розетки электросети.
- 2** Чтобы смотать сетевой шнур, нажмите на кнопку сматывания шнура (Рис. 41).
- 3** Установите прибор в вертикальное положение. Чтобы убрать трубку на хранение, вставьте ребро насадки в отделение для хранения, выберите минимальную длину трубки и уберите прибор. (Рис. 42)

Заказ аксессуаров

Для приобретения принадлежностей для данного прибора перейдите на наш веб-сайт **www.philips.com/shop**. Если у вас возникли вопросы относительно заказа принадлежностей для прибора, обратитесь в центр поддержки потребителей Philips в вашей стране. Контактная информация указана в гарантийном талоне и на веб-странице **www.philips.com/support**.

Заказ фильтров

- Фильтры HEPA представлены в продаже под номером FC8038.
- Губчатые фильтры можно заказать под номером 4322 004.9369.0.

Защита окружающей среды

- После окончания срока службы не выбрасывайте прибор вместе с бытовыми отходами. Передайте его в специализированный пункт для дальнейшей утилизации. Этим вы поможете защитить окружающую среду (Рис. 43).
- Для экономии электроэнергии отключайте прибор даже во время небольших пауз в уборке пылесосом.

Гарантия и обслуживание

Для получения дополнительной информации и при необходимости сервисного обслуживания, а также в случае возникновения проблем посетите веб-сайт Philips www.philips.com или обратитесь в центр поддержки потребителей Philips в вашей стране (номер телефона центра указан на гарантийном талоне). Если подобный центр в вашей стране отсутствует, обратитесь в местную торговую организацию Philips.

Поиск и устранение неисправностей

Данная глава посвящена наиболее распространенным проблемам, возникающим при использовании прибора. Если самостоятельно справиться с возникшими проблемами не удастся, обратитесь в центр поддержки потребителей в вашей стране.

1 Сила всасывания недостаточна.

- Возможно, контейнер для пыли заполнен.
- При необходимости очистите пылесборник.
- Возможно, регулятор силы всасывания установлен неправильно.
 - Возможно, крышка пылесборника установлена неправильно.

Установите крышку соответствующим образом.

- Возможно, необходимо очистить или заменить фильтры.
- При необходимости очистите или замените фильтры.
- Возможно, засорены насадка, трубка или шланг.
 - Для удаления постороннего объекта снимите засоренную деталь (шланг или трубку) и присоедините ее (как можно плотнее) обратной стороной. Включите пылесос для продува засоренной детали (Рис. 44).

2 Для перемещения насадки по полу приходится прилагать значительные усилия.

- Уменьшив мощность всасывания, можно значительно облегчить перемещение насадки по поверхности.

Úvod

Gratulujeme Vám ku kúpe a vitajte medzi zákazníkmi spoločnosti Philips! Ak chcete využiť všetky výhody zákazníckej podpory spoločnosti Philips, zaregistrujte svoj výrobok na adrese www.philips.com/welcome.

Opis zariadenia (Obr. 1)

- 1 Penový filter (modrý)
- 2 Hlavný filter
- 3 Filter Super Clean Air HEPA
- 4 Mriežka filtra
- 5 Tlačidlo navíjania kábla
- 6 Horná rukoväť
- 7 Gombík sacieho výkonu
- 8 Vypínač
- 9 Drážka na odkladanie
- 10 Siet'ová zástrčka
- 11 Veko nádoby na prach
- 12 Tlačidlo na uvoľnenie nádoby na prach
- 13 Nádobka na prach s rukoväťou
- 14 Odnímateľný kryt
- 15 Otvor na pripojenie hadice
- 16 Prípojka hadice
- 17 Uvoľňovacie tlačidlá prípojky hadice
- 18 Rukoväť
- 19 Otočné koliesko
- 20 Drážka na uloženie
- 21 Štítok s označením modelu
- 22 Kombinovaná hubica (len niektoré modely)
- 23 Kolískový prepínač
- 24 Nástavec AeroSeal (len niektoré modely)
- 25 Kolískový prepínač
- 26 Nástavec TriActive (len niektoré modely)
- 27 Kolískový prepínač
- 28 Turbo nástavec (len niektoré modely)
- 29 Leštiace podložky
- 30 Nástavec Super Parquet (len niektoré modely)
- 31 Lišta na odloženie
- 32 Štrbinový nástavec (len niektoré modely)
- 33 Malá hubica (len niektoré modely)
- 34 Teleskopická trubica s tlačidlom rýchleho uvoľnenia
- 35 Kefová hubica (len určité modely)
- 36 Spona na uchytanie príslušenstva
- 37 Zadné koliesko

Dôležité

Pred použitím zariadenia si pozorne prečítajte tento návod na použitie a uschovajte si ho na použitie v budúcnosti.

Nebezpečenstvo

- Nikdy nevysávajte vodu ani iné kvapaliny. Nikdy nevysávajte horľavý materiál ani popol, kým nevychladne.

Varovanie

- Pred pripojením zariadenia skontrolujte, či sa napätie uvedené na zariadení zhoduje s napätím v sieti.
- Ak je poškodená zástrčka, sieťový kábel alebo samotné zariadenie, nepoužívajte ho.
- Poškodený sieťový kábel smie vymeniť jedine personál spoločnosti Philips, servisného strediska autorizovaného spoločnosťou Philips alebo osoba s podobnou kvalifikáciou, aby nedošlo k nebezpečnej situácii.
- Toto zariadenie môžu používať aj deti staršie ako 8 rokov a osoby, ktoré majú obmedzené telesné, zmyslové alebo mentálne schopnosti alebo nemajú dostatok skúseností a znalostí, pokiaľ sú pod dozorom a bolo im vysvetlené bezpečné používanie tohto zariadenia a za predpokladu, že boli oboznámené s príslušnými rizikami.
- Nedovoľte, aby sa so zariadením hrali deti.
- Deti smú vyprázdňovať a čistiť nádoby na prach a čistiť alebo vymieňať filtre iba pod dozorom.
- Ak je hadica, trubica alebo iné príslušenstvo pripojené k vysávaču a vysávač je zapnutý, nikdy týmito prvkami nemierte do očí alebo uší, ani ich nekladajte do úst.
- Pred čistením alebo údržbou spotrebiča sa musí odpojiť zástrčka od elektrickej zásuvky.
- Žiadne časti zariadenia neumývajte v umývačke na riad.
- Pred vložením hlavného a penového filtra späť do zariadenia po čistení sa uistite, že sú oba filtre úplne suché.

Výstraha

- Keď používate zariadenie na vysávanie popola, jemného piesku, vápna, cementového prachu a podobných látok, póry penového filtra sa zanesú. Ak sa výrazne zníži sací výkon, očistite penový filter:
- Používajte výlučne originálne filtre Philips a nepokúšajte sa vyrobiť si vlastný filter.
- Nikdy nepoužívajte zariadenie, ak niektorý z filtrov chýba. Mohol by sa poškodiť motor a skrátiť životnosť zariadenia.
- Nevysávajte veľké predmety, ktoré by mohli upchať kanál vzduchu v trubici alebo hadici.
- Zariadenie nefunguje, pokiaľ nie je správne nasadená nádoba na prach alebo veko nádoby na prach.
- Najlepší výkon dosiahnete, keď budete hlavný a penový filter čistiť minimálne 4-krát ročne.
- Neodstraňujte žiadne gumené tesnenia.
- Žiadne z gumených tesnení nečistite čistiacim prostriedkom.
- Neodporúča sa oplachovať nádobu na prach pod tečúcou vodou. Ak to napriek tomu neúmyselne vykonáte, skôr ako vložíte nádobu na prach späť do zariadenia, musíte vybrať a vysušiť odnímateľný kryt.
- Pri vysávaní, najmä v miestnostiach s nízkou vlhkosťou vzduchu, vytvára vysávač statickú elektrinu. Následkom toho môžete pri dotyku trubice alebo ocelových častí vysávača pocítiť zásah elektrickým prúdom. Takéto výboje statickej elektriny nie sú škodlivé ani nepoškodia spotrebič. Na potlačenie tohto nepríjemného javu odporúčame:
 - 1 často vybiť statickú elektrinu priblížením trubice k inému kovovému predmetu v miestnosti (napríklad nohy stola alebo kresla, radiátor a pod.); (Obr. 2)
 - 2 zvýšiť vlhkosť umiestnením nádoby s vodou do miestnosti. Napríklad, na radiátory môžete zavesiť nádoby s vodou alebo položiť misku s vodou na radiátory či do ich blízkosti (Obr. 3).
- Deklarovaná hodnota emisie hluku je 81 dB(A), čo predstavuje hladinu A akustického výkonu vzhľadom na referenčný akustický výkon 1 pW.

Elektromagnetické polia (EMF)

Toto zariadenie značky Philips vyhovuje všetkým normám týkajúcim sa elektromagnetických polí (EMF). Ak budete zariadenie používať správne a v súlade s pokynmi v tomto návode na použitie, bude jeho použitie bezpečné podľa všetkých v súčasnosti známych vedeckých poznatkov.

Príprava na použitie

Hadica

- 1 Hadicu pripojíte jej zasunutím do otvoru na pripojenie hadice, až kým nezapadne na svoje miesto („cvaknutie“) (Obr. 4).
- 2 Ak chcete hadicu odpojiť, zatlačte uvoľňovacie tlačidlá (1) a vytiahnite hadicu z otvoru na pripojenie hadice (2) (Obr. 5).

Rukoväť

- 1 Ak chcete pripojiť trubicu k rukoväti hadice, zasuňte rukoväť do trubice. Zasuňte odpružené zaist'ovacie tlačidlo do otvoru v trubici, až kým nezapadne na svoje miesto („cvaknutie“) (Obr. 6).
 - Trubicu odpojte stlačením tlačidla rýchleho uvoľnenia a vytiahnutím rukoväte z trubice.

Teleskopická trubica

- 1 Posúvaním uzamykacieho prvku trubice nahor alebo nadol nastavte jej dĺžku tak, aby sa rukoväť nachádzala na úrovni bokov (Obr. 7).

Pripojenie nástavcov

- Ak chcete k trubici pripojiť nástavec alebo iné príslušenstvo, zasuňte trubicu do nástavca alebo príslušenstva. Potom zasuňte odpružené zaist'ovacie tlačidlo do otvoru v danom nástavci alebo príslušenstve, až kým nezapadne na svoje miesto („cvaknutie“). (Obr. 8)

Poznámka: Nástavec alebo iné príslušenstvo môžete pripojiť aj priamo k rukoväti.

Nástavec AeroSeal (len niektoré modely)

Nástavec AeroSeal je špeciálne navrhnutý tak, aby dosiahol hlbšie do kobercov a štrbín v podlahách, pričom pri každom ťahu zachytí viac nečistôt a chumáčov prachu.

- Na čistenie pevných podláh použite nastavenie pre pevné podlahy (napr. dlaždice, parkety, plávajúca podlaha a linoleum): nohou zatlačte na kolískový prepínač na vrchnej časti nástavca, aby sa z odkladacieho priestoru v nástavci vysunula lišta s kefou (Obr. 9).
- Na čistenie kobercov použite nastavenie pre koberce: zatlačte na kolískový prepínač, aby sa lišta s kefou zasunula späť do odkladacieho priestoru nástavca (Obr. 10).

Nástavec TriActive (len niektoré modely)

Nástavec TriActive je viacúčelový nástavec určený na čistenie kobercov a pevných podláh.

- Bočné kefy zachytia viac prachu a nečistoty po bokoch nástavca a umožňujú lepšie čistenie priestoru okolo nábytku a iných prekážok (Obr. 11).
- Otvor v prednej časti nástavca umožňuje vysávanie väčších nečistôt (Obr. 12).

- 1 Ak chcete čistiť pevné podlahy, nohou zatlačte na kolískový prepínač na vrchnej časti hubice (Obr. 13).

- Z nástavca sa vysunie lišta s kefou určená na čistenie tvrdých podláh. Súčasne sa zdvihne koliesko, aby sa predišlo poškrabaniu podlahy a zvýšila sa manévrovateľnosť.

- 2 Ak chcete čistiť koberce, znovu stlačte kolískový prepínač. (Obr. 14)

- Lišta s kefou sa zasunie do nástavca a automaticky sa vysunie koliesko.

Kombinovaná hubica (len niektoré modely)

Kombinovanú hubicu môžete používať na čistenie kobercov ako aj pevných podláh.

- 1 Ak chcete čistiť pevné podlahy, nohou zatlačte na kolískový prepínač na vrchnej časti hubice (Obr. 15).
 - Z hubice sa vysunie lišta s kefou na čistenie pevných podláh.
- 2 Ak chcete čistiť koberce, znovu stlačte kolískový prepínač. (Obr. 16)
 - Lišta s kefou sa zasunie do hubice.

Štrbinový nástavec, malá hubica a kefová hubica (len určité modely)

- 1 Malú hubicu, štrbinový nástavec alebo kefovú hubicu pripojte priamo k rukoväti alebo k trubici (Obr. 17).
 - 1 Štrbinový nástavec použite na čistenie úzkych rohov a ťažko dostupných miest.
 - 2 Malú hubicu použite na čistenie malých plôch, napr. sedadiel stoličiek a gaučov.
 - 3 Kefovú hubicu použite na čistenie počítačov, poličiek na knihy a pod.

Spona na uchytenie príslušenstva

- 1 Sponu na uchytenie príslušenstva nasadte na trubicu (Obr. 18).
- 2 Nasadte štrbinový nástavec, malú hubicu alebo kefovú hubicu na sponu.

Použitie zariadenia

Vysávanie

- 1 Z vysávača úplne vytiahnite kábel a jeho sieťovú zástrčku pripojte do elektrickej zásuvky.
- 2 Zariadenie zapnite pomocou nohy stlačením vypínača na vrchnej časti zariadenia (Obr. 19).
- 3 Ak chcete vysávanie na chvíľku prerušiť, zasuňte lištu na odkladanie na nástavci do drážky na odkladanie, takže trubica sa stabilizuje vo vhodnej polohe (Obr. 20).

Nastavenie sacieho výkonu

- **Pomocou gombíka sacieho výkonu na vrchnej strane zariadenia môžete nastaviť sací výkon vysávača aj počas vysávania (Obr. 21).**
- Maximálny sací výkon nastavte na vysávanie veľmi znečistených kobercov a pevnej podlahy.
- Na vysávanie kobercov používajte strednú úroveň sacieho výkonu.
- Minimálny sací výkon nastavte pri vysávaní nábytku, obrusov a pod.

Tip: Keď znížite sací výkon, budete môcť ľahšie pohybovať nástavcom po podlahe.

Čistenie a údržba

Pred čistením alebo údržbou spotrebiča sa musí odpojiť zástrčka od elektrickej zásuvky.

Žiadnu časť zariadenia neumývajte v umývačke na riad.

Vyprázdnenie nádoby na prach

Poznámka: Na dosiahnutie optimálneho výkonu vyprázdnite nádobu na prach po použití. Nádobu na prach vždy vyprázdňte, keď prach dosiahne značku maximálnej úrovne (Obr. 22).

Výstraha: Deti smú vyprázdňovať a čistiť nádoby na prach a čistiť alebo vymieňať filtre iba pod dozorom.

- 1** Stlačte tlačidlo na uvoľnenie nádoby na prach, chyťte rukoväť nádoby na prach a vytiahnite nádobu zo zariadenia. (Obr. 23)
- 2** Z nádoby na prach zložte veko (Obr. 24).
- 3** Nádoby na prach vyprázdňte do odpadkového koša (Obr. 25).
- 4** Znova nasadte veko nádoby na prach (1) a zatvorte ho (2) (Obr. 26).
- 5** Nádoby na prach vložte späť do zariadenia a zatlačte vrchnú rukoväť nadol („cvaknutie“) (Obr. 27).

Výstraha: Neodporúča sa oplachovať nádobu na prach pod tečúcou vodou. Ak to napriek tomu neúmyselne vykonáte, skôr ako vložíte nádobu na prach späť do zariadenia, musíte vybrať a vysušiť odnímateľný kryt. (Obr. 28)

Čistenie a výmena filtrov

Výstraha: Nepoužívajte žiadne iné filtre, iba originálne filtre Philips HEPA. Ďalšie informácie o objednávaní filtrov HEPA nájdete v kapitole „Objednávanie príslušenstva“.

Poznámka: V prípade bežného používania nie je potrebné vymieňať hlavný filter.

Poznámka: Penový filter vymeňte, iba ak je veľmi znečistený a nie je možné správne ho vyčistiť alebo je poškodený.

Čistenie penového filtra a hlavného filtra

Výstraha: Najlepší výkon dosiahnete, keď budete hlavný a penový filter čistiť minimálne 4-krát ročne.

Výstraha: Nepokúšajte sa vyrobiť si filter sami, ale používajte iba originálny filter Philips.

- 1** Vyberte nádobu na prach a potiahnite hlavný filter smerom k sebe (Obr. 29).
- 2** Z hlavného filtra vyberte modrý penový filter. (Obr. 30)

Tip: Aby ste si nezašpinili ruky, vyberte filter pomocou uška.

- 3** Penový filter a hlavný filter vyčistite pod tečúcou vodou (Obr. 31).

Na čistenie penového a hlavného filtra nikdy nepoužívajte kefku ani čistiaci prostriedok. Nečistite ich v práčke ani umývačke na riad.

Poznámka: Čistením sa neobnoví pôvodná farba filtra, ale jeho filtračný výkon.

- 4** Vyžmýkajte modrý penový filter (Obr. 32).
- 5** Nechajte penový filter a hlavný filter vyschnúť minimálne 24 hodín mimo priameho slnečného svetla (Obr. 33).

Dajte na to, aby penový filter a hlavný filter úplne vyschli.

Nesušte penový filter ani hlavný filter na radiátore ani v sušičke bielizne.

- 6** Penový filter zatlačte späť do hlavného filtra. (Obr. 34)
- 7** Hlavný filter nasadte späť do nádoby na prach (Obr. 35).

Čistenie filtra Super Clean Air HEPA

Filter Super Clean Air HEPA vyčistíte raz za 6 mesiacov. Filter Super Clean Air Hepa môžete umyť maximálne 4-krát. Po 4 umytiach filter vymeňte.

- 1** Mriežku filtra odpojte jej zatlačením nadol (1) a potiahnutím mriežky smerom k sebe (2). (Obr. 36)
- 2** Filter Super Clean Air HEPA potiahnite za uško smerom k sebe a vyberte ho. (Obr. 37)
- 3** Filter opláchnite pod miernym prúdom teplej vody (Obr. 38).

Filter nikdy nečistite pomocou kefký.

- 4** Z povrchu filtra opatrne otraste zvyšky vody. Pred jeho vložením späť do vysávača ho nechajte úplne schnúť (aspoň 2 hodiny).

Poznámka: Čistením sa neobnoví pôvodná farba filtra, ale jeho filtračný výkon.

- 5** Filter zatlačte späť na jeho miesto („cvaknutie“) (Obr. 39).

Poznámka: Uistite sa, že je filter umiestnený na vrchnej strane.

- 6** Mriežku filtra znovu nasadte na vysávač. (Obr. 40)

Výmena filtra Super Clean Air HEPA

Výstraha: Používajte iba originálne filtre Philips.

- 1** Mriežku filtra odpojte jej zatlačením nadol (1) a potiahnutím mriežky smerom k sebe (2). (Obr. 36)
- 2** Filter Super Clean Air HEPA potiahnite za uško smerom k sebe a vyberte ho (Obr. 37).
- 3** Založte nový filter Super Clean Air HEPA na jeho miesto („cvaknutie“). (Obr. 39)

Poznámka: Uistite sa, že je filter umiestnený na vrchnej strane.

- 4** Mriežku filtra znovu nasadte na vysávač. (Obr. 40)

Odkladanie

- 1** Vypnite zariadenie a odpojte ho zo siete.
- 2** Stlačte tlačidlo navíjania kábla, aby sa navinul sieťový kábel (Obr. 41).
- 3** Zariadenie postavte do vzpriamenej polohy. Výstupok na nástavci zasuňte do drážky na odkladanie trubice, nastavte trubicu na najkratšiu dĺžku a zariadenie odložte. (Obr. 42)

Objednávanie príslušenstva

Ak si chcete zakúpiť príslušenstvo k tomuto spotrebiču, navštívte našu webovú stránku **www.philips.com/shop**. Ak máte problémy s objednaním príslušenstva pre svoj spotrebič, obráťte sa na Stredisko starostlivosti o zákazníkov spoločnosti Philips vo svojej krajine. Kontaktné údaje strediska nájdete v priloženom celosvetovo platnom záručnom liste. Taktiež môžete navštíviť webovú stránku **www.philips.com/support**.

Objednávanie filtrov

- Filtre HEPA si môžete objednať pod typovým číslom FC8038.
- Penové filtre si môžete objednať pod typovým číslom 4322 004.9369.0.

Životné prostredie

- Zariadenie na konci jeho životnosti neodhadzujte spolu s bežným komunálnym odpadom, ale kvôli recyklácii ho odovzdajte na mieste oficiálneho zberu. Pomôžete tak chrániť životné prostredie (Obr. 43).
- Ak chcete šetriť energiou, vypnite zariadenie vždy, keď prerušíte vysávanie, hoci aj na krátky okamih.

Záruka a servis

Ak potrebujete servis, informácie alebo máte problém, navštívte webovú stránku spoločnosti Philips www.philips.com alebo sa obráťte na Stredisko starostlivosti o zákazníkov spoločnosti Philips vo Vašej krajine. Telefónne číslo strediska nájdete v priloženom celosvetovo platnom záručnom liste. Ak sa vo Vašej krajine toto stredisko nenachádza, obráťte sa na miestneho predajcu výrobkov Philips.

Riešenie problémov

Táto kapitola obsahuje zhmutie najbežnejších problémov, ktoré sa môžu vyskytnúť pri používaní zariadenia. Ak neviete problém vyriešiť pomocou nižšie uvedených informácií, obráťte sa na Stredisko starostlivosti o zákazníkov vo Vašej krajine.

1 Nedostatočný sací výkon.

- Možno je plná nádoba na prach.

V prípade potreby vyprázdňte nádobu na prach.

- Možno nie je gombík sacieho výkonu nastavený v správnej polohe.
- Možno nie je správne nasadené veko nádoby na prach.

Veko nasadte správne.

- Možno je potrebné vyčistiť alebo vymeniť filtre.

Ak je to potrebné, vyčistite alebo vymeňte filtre.

- Možno je upchatá hubica, trubica alebo hadica.

- Ak chcete odstrániť upchatie, odpojte zablokovaný diel (hadicu alebo trubicu) a pripojte ho (v maximálnej možnej miere) v opačnom smere. Zapnite vysávač a nechajte prúdiť vzduch cez upchatý diel v opačnom smere (Obr. 44).

2 Mám ťažkosti s posúvaním nástavca po podlahe.

- Keď znížite sací výkon, budete môcť ľahšie pohybovať nástavcom po podlahe.

Uvod

Čestitamo vam za nakup in dobrodošli pri Philipsu! Če želite popolnoma izkoristiti podporo, ki jo nudi Philips, registrirajte izdelek na www.philips.com/welcome.

Splošni opis (Sl. 1)

- 1 Penasti filter (moder)
- 2 Glavni filter
- 3 Filter Super Clean Air HEPA
- 4 Mreža filtra
- 5 Gumb za navijanje kabla
- 6 Zgornji ročaj
- 7 Regulator sesalne moči
- 8 Gumb za vklop/izklop
- 9 Reža za shranjevanje
- 10 Omrežni vtič
- 11 Pokrov komore za prah
- 12 Gumb za sprostitvev komore za prah
- 13 Komora za prah z ročajem
- 14 Snemljiv pokrov
- 15 Odprtina za gibljivo cev
- 16 Prikluček gibljive cevi
- 17 Gumba za sprostitvev priključka gibljive cevi
- 18 Ročaj
- 19 Vrtljivo kolesce
- 20 Odprtina za shranjevanje
- 21 Tipska ploščica
- 22 Kombinirani nastavek (samo pri določenih modelih)
- 23 Preklopno stikalo
- 24 Nastavek AeroSeal (samo pri določenih modelih)
- 25 Preklopno stikalo
- 26 Nastavek TriActive (samo pri določenih modelih)
- 27 Preklopno stikalo
- 28 Turbo nastavek (samo pri določenih modelih)
- 29 Blazinice
- 30 Nastavek Super Parquet (samo pri določenih modelih)
- 31 Zatič za blokiranje koles
- 32 Ozki nastavek (samo pri določenih modelih)
- 33 Mali nastavek (samo pri določenih modelih)
- 34 Teleskopska cev z gumbom za enostavno sprostitvev
- 35 Ščetka (samo pri določenih modelih)
- 36 Objemka za nastavke
- 37 Zadnje kolo

Pomembno

Pred uporabo aparata natančno preberite ta uporabniški priročnik in ga shranite za poznejšo uporabo.

Nevarnost

- Ne vsesavajte vode ali katerekoli druge tekočine. Ne vsesavajte vnetljivih snovi ali pepela, dokler se ta popolnoma ne ohladi.

Opozorilo

- Preden priključite aparat na električno omrežje, preverite, ali napetost, navedena na aparatu, ustreza napetosti lokalnega električnega omrežja.
- Aparata ne uporabljajte, če je poškodovan vtičač, omrežni kabel ali sam aparat.
- Poškodovani napajalni kabel sme zamenjati le podjetje Philips, Philipsov pooblaščen servis ali ustrezno usposobljeno oseboje.
- Ta aparat lahko uporabljajo otroci od 8. leta starosti naprej in osebe z zmanjšanimi fizičnimi ali psihičnimi sposobnostmi ali s pomanjkljivimi izkušnjami in znanjem, če so prejele navodila glede varne uporabe aparata in jih pri uporabi nadzoruje odgovorna oseba, ki jih opozori na morebitne nevarnosti.
- Ne dovolite, da bi se z aparatom igrali otroci.
- Otroci lahko praznijo in čistijo komoro za prah ter čistijo in menjajo filtre samo pod nadzorom.
- Ko je sesalnik vklopljen in je cev priključena na sesalnik, cevi, fleksibilne cevi ali drugih nastavkov ne usmerjajte v oči ali ušesa in jih ne dajajte v usta.
- Vtič mora biti odstranjen iz omrežne vtičnice pred čiščenjem ali vzdrževanjem naprave.
- Delov aparata ne pomivajte v pomivalnem stroju.
- Glavni filter in penasti filter morata biti popolnoma suha, preden ju po čiščenju namestite nazaj v aparat.

Previdno

- Če aparat uporabljate za sesanje pepela, finega peska, apna, cementnega prahu in podobnih snovi, se pore penastega filtra zamašijo. Če opazite zmanjšano sesalno moč, očistite penasti filter.
- Uporabljajte samo originalne Philipsove filtre, filtrov ne poskušajte narediti sami.
- Aparata ne uporabljajte brez filtrov, ker s tem lahko poškodujete motor in skrajšate življenjsko dobo aparata.
- Ne vsesavajte večjih predmetov, saj lahko s tem onemogočite pretok zraka v cevi ali gibljivi cevi.
- Aparat ne deluje, če komora za prah ali pokrov komore za prah nista pravilno nameščena.
- Da bo aparat deloval optimalno, glavni in penasti filter očistite vsaj 4-krat letno.
- Ne odstranjajte gumijastih tesnil.
- Gumijastih tesnil ne čistite s čistilnimi sredstvi.
- Komore za prah ne spirajte pod tekočo vodo. Če to pomotoma vseeno storite, odstranite in posušite snemljivi pokrov, preden komoro za prah ponovno namestite v aparat.
- Med sesanjem, predvsem v prostorih z nizko vlažnostjo zraka, proizvaja sesalnik statično elektriko, zato lahko ob dotiku cevi ali drugih kovinskih delov sesalnika občutite sprostitve statične elektrike. Te razelektitve niso škodljive za vas in aparata ne poškodujejo. Če želite odpraviti te neprijetnosti, vam svetujemo:
 - 1 da razelektirate aparat tako, da cev večkrat prislonite k drugim kovinskim predmetom v sobi (na primer nogam mize ali stolov, radiatorjem ...); (Sl. 2)
 - 2 za dvig vlažnosti zraka namestite v sobo posodo z vodo. Na radiatorje lahko na primer obesite posode z vodo ali pa posode z vodo postavite v bližino radiatorjev (Sl. 3).
- Raven hrupa: $L_c = 81$ dB(A).

Elektromagnetna polja (EMF)

Ta Philipsov aparat ustreza vsem standardom glede elektromagnetnih polj (EMF). Če z aparatom ravirate pravilno in v skladu z navodili v tem priročniku, je njegova uporaba glede na danes veljavne znanstvene dokaze varna.

Priprava za uporabo

Gibljiva cev

- 1 Gibljivo cev priključite tako, da jo vstavite v odprtino za gibljivo cev, da skoči na mesto ("klik") (Sl. 4).
- 2 Gibljivo cev odklopite tako, da pritisnete gumba za sprostitvev (1) in gibljivo cev izvlečete iz odprtine za gibljivo cev (2) (Sl. 5).

Ročaj

- 1 Cev na ročaj priključite tako, da ročaj vstavite v cev. Vzmetni gumb namestite v odprtino cevi, da skoči na mesto ("klik") (Sl. 6).
- Cev odklopite tako, da pritisnete gumb za enostavno sprostitvev in ročaj povlečete iz cevi.

Teleskopska cev

- 1 Premaknite zaklep cevi navzgor ali navzdol in prilagodite dolžino cevi, tako da je ročaj v višini bokov (Sl. 7).

Priključitev nastavkov

- Nastavek na cev priključite tako, da cev vstavite v nastavek. Vzmetni gumb namestite v odprtino na nastavku, da skoči na mesto ("klik"). (Sl. 8)

Opomba: Nastavek lahko priključite tudi neposredno na ročaj.

Nastavek AeroSeal (samo pri določenih modelih)

Nastavek AeroSeal je posebej zasnovan tako, da seže globlje v tla in preproge in tako z vsakim gibom zajame več prahu in vlaken.

- Za čiščenje trdih tal (na primer ploščic, parketa, laminata in linoleja) uporabite nastavek za trda tla: z nogo pritisnite na preklopno stikalo na vrhu nastavka, da ščetka skoči iz ohišja (Sl. 9).
- Za čiščenje preprog uporabite nastavek za preproge: ponovno pritisnite na preklopno stikalo, da ščetka skoči nazaj v ohišje nastavka (Sl. 10).

Nastavek TriActive (samo pri določenih modelih)

Nastavek TriActive je večnamenski nastavek za preproge in trde podlage.

- Stranske ščetine ob straneh nastavka ujamejo več prahu in umazanije ter tako omogočajo učinkovitejše sesanje okoli pohištva in drugih ovir (Sl. 11).
- Reža na sprednjem delu nastavka omogoča sesanje večjih delov (Sl. 12).

- 1 Ko čistite trda tla, pritisnite z nogo preklopno stikalo na vrhu nastavka (Sl. 13).
- Iz ohišja nastavka izskoči ščetka za čiščenje trdih tal. Hkrati se dvigne tudi kolesce, kar preprečuje praskanje in izboljša gibljivost.

- 2 Ko sesate preproge, z nogo ponovno pritisnite preklopno stikalo. (Sl. 14)
- Ščetka skoči nazaj v ohišje nastavka, kolesce pa se samodejno spusti.

Kombinirani nastavek (samo pri določenih modelih)

Kombinirani nastavek za sesanje lahko uporabljate za sesanje preprog in trdih tal.

- 1 Ko čistite trda tla, pritisnite z nogo preklopno stikalo na vrhu nastavka (Sl. 15).
- Iz ohišja nastavka izskoči ščetka za čiščenje trdih tal.
- 2 Ko sesate preproge, z nogo ponovno pritisnite preklopno stikalo. (Sl. 16)
- Ščetka skoči nazaj v ohišje nastavka.

Ozki nastavek, mali nastavek in nastavek s ščetko (samo pri določenih modelih)

- 1 Mali nastavek, ozki nastavek ali ščetko priključite neposredno na ročaj ali sesalno cev (Sl. 17).
 - 1 Ozki nastavek uporabite za sesanje ozkih kotov in težje dostopnih predelov.
 - 2 Mali nastavek uporabite za sesanje majhnih predelov, npr. za sedala stolov ali zof.
 - 3 Ščetko uporabite za sesanje računalnikov, knjižnih polic itd.

Objemka za nastavke

- 1 Objemko za nastavke pritrdite na cev (Sl. 18).
- 2 Ozki nastavek, mali nastavek ali nastavek s ščetko namestite v objemko.

Uporaba aparata

Sesanje

- 1 Omrežni kabel do konca izvlecite iz aparata in vtičnik vključite v omrežno vtičnico.
- 2 Za vklop aparata s stopalom pritisnite gumb za vklop/izklop na vrhu aparata (Sl. 19).
- 3 Če želite sesanje za trenutek prekiniti, zatič na nastavku vstavite v režo za shranjevanje, da cev namestite v ustrezni položaj (Sl. 20).

Nastavitev sesalne moči

- **Med sesanjem lahko moč sesanja prilagajate z regulatorjem moči sesanja na vrhu aparata (Sl. 21).**
 - Močno umazane preproge in trda tla sesajte z največjo močjo sesanja.
 - Preproge sesajte z zmerno sesalno močjo.
 - Pohištvo, namizne prte in podobno pa sesajte z najmanjšo sesalno močjo.

Namig: Če zmanjšate sesalno moč, boste nastavek lažje premikali po tleh.

Čiščenje in vzdrževanje

Vtič mora biti odstranjen iz omrežne vtičnice pred čiščenjem ali vzdrževanjem naprave.

Delov aparata ne pomivajte v pomivalnem stroju.

Praznjenje komore za prah

Opomba: Da bo aparat deloval optimalno, komoro za prah izpraznite po vsaki uporabi. Če prah doseže oznako za najvišjo raven, izpraznite komoro za prah (Sl. 22).

Pozor: Otroci lahko praznijo in čistijo komoro za prah ter čistijo in menjajo filtre samo pod nadzorom.

- 1 Pritisnite gumb za sprostitev komore za prah, primite ročaj komore za prah in jo dvignite iz aparata. (Sl. 23)
- 2 Odstranite pokrov s komore za prah (Sl. 24).
- 3 Komoro za prah izpraznite v koš za smeti (Sl. 25).
- 4 Ponovno namestite pokrov komore za prah (1) in ga zaprite (2) (Sl. 26).
- 5 Komoro za prah namestite nazaj v aparat in zgornji ročaj pritisnite navzdol ("klik") (Sl. 27).

Pozor: Komore za prah ne spirajte pod tekočo vodo. Če to pomotoma vseeno storite, odstranite in posušite snemljivi pokrov, preden komoro za prah ponovno namestite v aparat. (Sl. 28)

Čiščenje in menjava filtrov

Pozor: Ne uporabljajte drugih filtrov. Uporabljajte samo originalne Philipsove filtre HEPA. Več informacij o naročanju filtrov HEPA si oglejte v poglavju "Naročanje dodatne opreme".

Opomba: Pri običajni uporabi vam ni treba zamenjati glavnega filtra.

Opomba: Penasti filter zamenjajte samo, če je zelo umazan in ga ni mogoče ustrezno očistiti ali če je poškodovan.

Čiščenje penastega filtra in glavnega filtra

Pozor: Da bo aparat deloval optimalno, glavni in penasti filter očistite vsaj 4-krat letno.

Pozor: Filtra ne poskušajte izdelati sami in uporabljajte samo originalen Philipsov filter.

1 Odstranite komoro za prah in glavni filter povlecite proti sebi (Sl. 29).

2 Modri penasti filter vzemite iz glavnega filtra. (Sl. 30)

Namig: Da si ne boste umazali rok, lahko filter odstranite tako, da ga primete za trak.

3 Penasti filter in glavni filter očistite pod tekočo vodo (Sl. 31).

Penastega filtra in glavnega filtra ne čistite s ščetko ali čistilnimi sredstvi. Ne perite ju v pralnem ali pomivalnem stroju.

Opomba: S čiščenjem ni mogoče povrniti prvotne barve filtra, se pa obnovi zmogljivost filtriranja.

4 Ožemite modri penasti filter (Sl. 32).

5 Penasti filter in glavni filter naj se sušita vsaj 24 ur in ne na neposredni sončni svetlobi (Sl. 33).

Penasti filter in glavni filter morata biti popolnoma suha.

Penastega filtra in glavnega filtra ne sušite na radiatorju ali v sušilniku.

6 Penasti filter pritisnite nazaj v glavni filter. (Sl. 34)

7 Glavni filter pritrdite nazaj na komoro za prah (Sl. 35).

Čiščenje filtra Super Clean Air HEPA

Filter Super Clean Air HEPA očistite vsakih 6 mesecev. Pralni filter Super Clean Air HEPA lahko očistite največ štirikrat. Po četrtem čiščenju filter zamenjajte.

- 1 Mrežo filtra snemite tako, da jeziček pritisnete navzdol (1) in mrežo povlečete proti sebi (2). (Sl. 36)
- 2 Filter Super Clean Air HEPA odstranite tako, da jeziček povlečete proti sebi. (Sl. 37)
- 3 Filter sperite pod toplo in počasi tekočo vodo iz pipe (Sl. 38).

Filtra ne čistite s ščetko.

- 4 Previdno otresite vodo s površine filtra. Preden filter vstavite nazaj v sesalnik, se mora popolnoma posušiti (suši naj se vsaj 2 uri).

Opomba: S čiščenjem ni mogoče povrniti prvotne barve filtra, se pa obnovi zmogljivost filtriranja.

- 5 Filter pritrdite nazaj na mesto (Sl. 39).

Opomba: Jeziček filtra mora biti na vrhu.

- 6 Mrežo filtra pritrdite nazaj na sesalnik. (Sl. 40)

Zamenjava filtra Super Clean Air HEPA

Pozor: Uporabljajte samo originalne Philipsove filtre.

- 1 Mrežo filtra snemite tako, da jeziček pritisnete navzdol (1) in mrežo povlečete proti sebi (2). (Sl. 36)
- 2 Filter Super Clean Air HEPA odstranite tako, da jeziček povlečete proti sebi (Sl. 37).
- 3 Novi filter Super Clean Air HEPA pritrdite na mesto. (Sl. 39)

Opomba: Jeziček filtra mora biti na vrhu.

- 4 Mrežo filtra pritrdite nazaj na sesalnik. (Sl. 40)

Shranjevanje

- 1 Aparat izklopite in vtičač izključite iz omrežne vtičnice.
- 2 Pritisnite gumb za navijanje kabla, da omrežni kabel navijete (Sl. 41).
- 3 Aparat postavite pokonci. Zatič na nastavku vstavite v odprtino za shranjevanje, da cev shranite, cev nastavite na najkrajšo dolžino in aparat pospravite. (Sl. 42)

Naročanje dodatne opreme

Če želite kupiti dodatke za ta aparat, si oglejte spletno stran www.philips.com/shop. Če imate kakršnekoli težave pri nabavi nastavkov za aparat, se obrnite na Philipsov center za pomoč uporabnikom v svoji državi. Kontaktne podatke lahko najdete v mednarodnem garancijskem listu ali na spletni strani www.philips.com/support.

Naročanje filtrov

- Filtri HEPA so na voljo pod tipsko oznako FC8038.
- Penasti filtri so na voljo pod tipsko oznako 4322 004.9369.0.

Okolje

- Aparata po preteku življenjske dobe ne odvrzite skupaj z običajnimi gospodinjskimi odpadki, temveč ga odložite na uradnem zbirnem mestu za recikliranje. Tako pripomorete k ohranitvi okolja (Sl. 43).
- Da prihranite pri energiji, aparat po končanem sesanju izklopite, tudi če samo za kratek čas.

Garancija in servis

Za servis, informacije ali v primeru težav obiščite Philipsovo spletno stran na naslovu www.philips.com ali pa se obrnite na Philipsov center za pomoč uporabnikom v svoji državi (telefonsko številko najdete na mednarodnem garancijskem listu). Če v vaši državi ni takšnega centra, se obrnite na lokalnega Philipsovega prodajalca.

Odpravljanje težav

To poglavje vsebuje povzetek najpogostejših težav, ki se lahko pojavijo pri uporabi aparatov. Če s temi nasveti ne morete odpraviti težav, se obrnite na center za pomoč uporabnikom v svoji državi.

1 Premajhna sesalna moč

- Komora za prah je morda polna.
- Če je treba, izpraznite komoro za prah.
- Regulator sesalne moči morda ni pri pravi nastavitvi.
 - Pokrov komore za prah mogoče ni nameščen pravilno.

Pravilno namestite pokrov.

- Filtre je morda treba očistiti ali zamenjati.

Po potrebi filtre očistite ali zamenjajte.

- Nastavek, cev ali gibka cev so morda blokirani.
- Za odstranitev ovire odklopite blokirani del (cev ali gibljivo cev) in ga ponovno priključite (čim bolje) v nasprotni smeri. Vključite sesalnik in s tem zrak spustite skozi blokirani del v nasprotni smeri (Sl. 44).

2 Nastavek je težko premikati po tleh.

- Če zmanjšate sesalno moč, boste nastavek lažje premikali po tleh

Uvod

Čestitamo vam na kupovini i dobro došli u Philips! Da biste imali sve pogodnosti podrške koju pruža Philips, registrujte svoj proizvod na www.philips.com/welcome.

Opšti opis (Sl. 1)

- 1 Filter za penu (plavi)
- 2 Glavni filter
- 3 Super Clean Air HEPA filter
- 4 Rešetka filtera
- 5 Dugme za namotavanje kabla
- 6 Gornja ručka
- 7 Dugme za jačinu usisavanja
- 8 Dugme za uključivanje/isključivanje
- 9 Prorez za odlaganje
- 10 Utikač
- 11 Poklopac posude za prašinu
- 12 Dugme za oslobađanje posude za prašinu
- 13 Posuda za prašinu sa drškom
- 14 Odvojivi poklopac
- 15 Otvor za priključivanje creva
- 16 Priključak za crevo
- 17 Dugme za oslobađanje priključka za crevo
- 18 Drška
- 19 Obrtni točak
- 20 Prorez za odlaganje
- 21 Tipska pločica
- 22 Kombinovana mlaznica (samo određeni modeli)
- 23 Prekidač
- 24 AeroSeal mlaznica (samo određeni modeli)
- 25 Prekidač
- 26 TriActive mlaznica (samo određeni modeli)
- 27 Prekidač
- 28 Turbo mlaznica (samo određeni modeli)
- 29 Podloge za poliranje
- 30 Mlaznica za parket (samo određeni modeli)
- 31 Izbočina za odlaganje
- 32 Mlaznica za uske površine (samo određeni modeli)
- 33 Mala mlaznica (samo određeni modeli)
- 34 Teleskopska cev sa dugmetom za jednostavno oslobađanje
- 35 Mlaznica sa četkom (samo određeni modeli)
- 36 Hvataljka za dodatke
- 37 Zadnji točak

Važno

Pre upotrebe aparata pažljivo pročitajte ovaj korisnički priručnik i sačuvajte ga za buduće potrebe.

Opasnost

- Nikada nemojte da usisavate vodu niti bilo kakve druge tečnosti. Nikada nemojte da usisavate zapaljive supstance, a pepeo ne usisavajte dok se ne ohladi.

Upozorenje

- Pre uključivanja aparata, proverite da li napon naveden na aparatu odgovara naponu lokalne električne mreže.
- Nemojte da koristite aparat ako je oštećen utikač, kabl za napajanje ili sam aparat.
- Ako je kabl za napajanje oštećen, uvek mora da ga zameni kompanija Philips, ovlašćeni Philips servisni centar ili na sličan način kvalifikovane osobe kako bi se izbegao rizik.
- Ovaj aparat mogu da koriste deca starija od 8 godina i osobe sa smanjenim fizičkim, senzornim ili mentalnim sposobnostima ili nedostatkom iskustva i znanja, pod uslovom da su dobile uputstva za bezbednu upotrebu aparata i pod nadzorom, kako bi se omogućila bezbedna upotreba, kao i ukoliko su obaveštene o mogućim opasnostima.
- Nemojte da dozvolite da se deca igraju aparatom.
- Deca smeju da prazne i čiste posudu za prašinu i da čiste/menjavaju filtere isključivo pod nadzorom.
- Nemojte da usmeravate crevo, cev niti bilo koji dodatak prema očima ili ušima, kao ni da ih stavljate u usta ako su povezani sa usisivačem koji je uključen.
- Pre čišćenja ili održavanja aparata obavezno isključite utikač iz utičnice.
- Nemojte da perete delove aparata u mašini za sudove.
- Proverite da li su glavni filter i filter za penu potpuno suvi pre nego što ih vratite na aparat nakon čišćenja.

Oprez

- Kada koristite aparat za usisavanje pepela, finog peska, kreča, cementne prašine i sličnih supstanci, pore filtera za penu mogu da se zapuše. Ako primetite da je značajno oslabila jačina usisavanja, očistite filter za penu.
- Koristite isključivo originalne Philips filtere i nemojte da pokušavate sami da napravite nijedan filter.
- Nikada nemojte da upotrebljavate aparat bez filtera. To oštećuje motor i skraćuje životni vek aparata.
- Nemojte da usisavate krupne predmete jer oni mogu da blokiraju prolazak vazduha kroz cev ili crevo.
- Aparat neće raditi ako posuda za prašinu ili poklopac posude za prašinu nije ispravno postavljen.
- Da biste postigli najbolje performanse, očistite i glavni filter i filter za penu bar 4 puta godišnje.
- Nemojte da uklanjate gumene zaptivne delove.
- Nemojte da čistite gumene zaptivne delove deterdžentom.
- Posudu za prašinu ne bi trebalo ispirati pod mlazom vode. Ako to slučajno uradite, obavezno skinite odvojivi poklopac i osušite ga pre nego što vratite posudu za prašinu u aparat.
- Tokom usisavanja, naročito u sobama sa niskom vlažnošću vazduha, usisivač stvara statički elektricitet. Zbog njega možete da doživite strujni udar ako dodirnete cev ili neki drugi čelični deo usisivača. Ovi udari nisu opasni i neće oštetiti aparat. Ipak, da biste izbegli ovakve neugodnosti, preporučuje se sledeće:
 - 1 da ispraznite aparat tako što ćete cev češće usmeravati prema drugim metalnim predmetima u sobi (npr. nogama stola ili stolice, radiatoru itd.); (Sl. 2)
 - 2 povećajte nivo vlažnosti vazduha u sobi, tako što ćete da postavite vodu negde u sobi. Na primer, možete da okačite posude sa vodom da vise na radijatoru, da budu na njemu ili da se nalaze u njegovoj blizini (Sl. 3).
- Nivo buke: $L_c = 81 \text{ dB (A)}$

Elektromagnetna polja (EMF)

Ovaj Philips aparat usklađen je sa svim standardima u vezi sa elektromagnetnim poljima (EMF). Ako se aparatom rukuje na odgovarajući način i u skladu sa uputstvima iz ovog priručnika, on je bezbedan za upotrebu prema trenutno dostupnim naučnim dokazima.

Pre upotrebe

Crevo

- 1 Da biste povezali crevo, umetnite ga u otvor za priključivanje creva tako da legne na mesto („klik“) (Sl. 4).
- 2 Da biste odvojili crevo, pritisnite dugmad za oslobađanje (1) i izvucite crevo iz otvora za priključivanje (2) (Sl. 5).

Drška

- 1 Da biste cev povezali na dršku creva, umetnite dršku u cev. Postavite dugme sa oprugom u otvor na cevi tako da legne na mesto („klik“) (Sl. 6).
- Da biste odvojili cev, pritisnite dugme za jednostavno oslobađanje i izvucite dršku iz cevi.

Teleskopska cev

- 1 Pomerajte mehanizam za zaključavanje cevi nagore ili nadole da biste dužinu cevi podesili tako da drška bude u nivou kuka (Sl. 7).

Priključivanje mlaznica

- Da biste priključili mlaznicu ili dodatak na cev, umetnite cev u mlaznicu ili dodatak. Postavite dugme sa oprugom u otvor na mlaznici ili dodatku tako da legne na mesto („klik“). (Sl. 8)

Napomena: Mlaznicu ili dodatke možete da priključite i direktno na dršku.

AeroSeal mlaznica (samo određeni modeli)

AeroSeal mlaznica posebno je dizajnirana da bi dosegala dublje u uske proreze u podu te dublje u tepihe hvatajući više prašine i nakupljene prljavštine svakim potezom.

- Za čišćenje tvrdih podova koristite podešavanje za čišćenje tvrdih podova (na primer; pločice, parket, laminat i linoleum): stopalom pritisnite prekidač na vrhu mlaznice da bi četka izašla iz kućišta (Sl. 9).
- Za čišćenje tepiha koristite podešavanje za čišćenje tepiha: još jednom pritisnite prekidač da bi se četka uvukla u kućište mlaznice (Sl. 10).

TriActive mlaznica (samo određeni modeli)

TriActive mlaznica je višenamenska mlaznica za tepihe i tvrde podove.

- Bočne četke dohvataju više prašine i prljavštine na bočnim stranama mlaznice i omogućavaju bolje čišćenje duž nameštaja i drugih prepreka (Sl. 11).
- Otvor sa prednje strane mlaznice vam omogućava da usisavate veće čestice (Sl. 12).

- 1 Ako želite da čistite tvrde podove, nogom pritisnite prekidač na vrhu mlaznice (Sl. 13).
 - Četka za čišćenje tvrdih podova izaći će iz kućišta mlaznice. Istovremeno se podiže toččić da bi se sprečilo grebanje i povećala mogućnost manevrisanja.
- 2 Za čišćenje tepiha, ponovo pritisnite prekidač. (Sl. 14)
 - Četka će se uvući u kućište mlaznice, a toččić će se automatski spustiti.

Kombinovana mlaznica (samo određeni modeli)

Kombinovana mlaznica može da se koristi na tepisima ili tvrdim podovima.

- 1 Ako želite da čistite tvrde podove, nogom pritisnite prekidač na vrhu mlaznice (Sl. 15).
 - Četka za čišćenje tvrdih podova izaći će iz kućišta mlaznice.
- 2 Za čišćenje tepiha, ponovo pritisnite prekidač. (Sl. 16)
 - Četka će se uvući u kućište mlaznice.

Mlaznica za uske površine, mala mlaznica i mlaznica sa četkom (samo određeni modeli)

- 1** Malu mlaznicu, mlaznicu za uske površine ili mlaznicu sa četkom priključite direktno na dršku ili na cev (Sl. 17).
- 1 Za čišćenje uskih uglova i teško dostupnih mesta koristite mlaznicu za uske površine.
- 2 Malu mlaznicu koristite za čišćenje malih površina, npr: sedišta na stolicama i sofama.
- 3 Mlaznicu sa četkom koristite za čišćenje računara, polica za knjige itd.

Hvataljka za dodatke

- 1** Hvataljku za dodatke zakačite na cev (Sl. 18).
- 2** Mlaznicu za uske površine, malu mlaznicu ili mlaznicu sa četkom pričvrstite na hvataljku.

Upotreba aparata

Usisavanje

- 1** Isključite kabl za napajanje iz aparata i uključite utikač u zidnu utičnicu.
- 2** Nogom pritisnite dugme za uključivanje/isključivanje na gornjoj strani aparata da biste ga uključili (Sl. 19).
- 3** Ako želite da napravite pauzu na trenutak, umetnite izbočinu na mlaznici u prorez za odlaganje da biste cev postavili u praktičan položaj (Sl. 20).

Podešavanje jačine usisavanja

- **Tokom usisavanja, jačinu usisavanja možete da podešavate pomoću dugmeta za jačinu usisavanja na gornjoj strani aparata (Sl. 21).**
- Za čišćenje veoma prijavih tepiha i tvrdih podova koristite maksimalnu jačinu usisavanja.
- Za čišćenje tepiha koristite srednju jačinu usisavanja.
- Minimalnu jačinu usisavanja koristite za čišćenje nameštaja, draperija itd.

Savet: Smanjivanjem jačine usisavanja možete lakše da pomerate mlaznicu preko poda.

Čišćenje i održavanje

Pre čišćenja ili održavanja aparata obavezno isključite utikač iz utičnice.

Delove aparata nemojte da perete u mašini za sudove.

Pražnjenje posude za prašinu

Napomena: Da biste postigli optimalne performanse, ispraznite posudu za prašinu nakon upotrebe. Obavezno ispraznite posudu za prašinu kada nivo prašine dostigne indikator maksimalnog nivoa (Sl. 22).

Oprez: Deca smeju da prazne i čiste posudu za prašinu i da čiste/menjaju filtere isključivo pod nadzorom.

- 1** Pritisnite dugme za oslobađanje posude za prašinu, uhvatite dršku posude za prašinu i izvadite posudu za prašinu iz aparata. (Sl. 23)
- 2** Skinite poklopac posude za prašinu (Sl. 24).
- 3** Ispraznite posudu za prašinu u kantu (Sl. 25).
- 4** Vratite poklopac posude za prašinu (1) i zatvorite ga (2) (Sl. 26).

5 Vratite posudu za prašinu u aparat i gurnite gornju dršku nadole („klik“) (Sl. 27).

Oprez: Posudu za prašinu ne bi trebalo ispirati pod mlazom vode. Ako to slučajno uradite, obavezno skinite odvojivi poklopac i osušite ga pre nego što vratite posudu za prašinu u aparat. (Sl. 28)

Čišćenje i zamena filtera

Oprez: Nemojte da koristite druge filtere. Koristite isključivo originalne Philips HEPA filtere. Više informacija o naručivanju HEPA filtera potražite u poglavlju „Naručivanje dodatka“.

Napomena: Kod normalne upotrebe nije potrebno menjati glavni filter.

Napomena: Filter za penu menjajte samo ako je veoma prljav i ne može se pravilno očistiti ili ako je oštećen.

Čišćenje filtera za penu i glavnog filtera

Oprez: Da biste postigli najbolje performanse, očistite i glavni filter i filter za penu bar 4 puta godišnje.

Oprez: Nemojte pokušavati sami da napravite filter, već isključivo koristite originalni Philips filter.

1 Izvadite posudu za prašinu i povucite glavni filter ka sebi (Sl. 29).

2 Izvadite plavi filter za penu iz glavnog filtera. (Sl. 30)

Savet: Da ne biste uprljali ruke, filter možete da izvadite pomoću jezička.

3 Očistite filter za penu i glavni filter pod mlazom vode (Sl. 31).

Za čišćenje filtera za penu i glavnog filtera nikada nemojte da koristite četku niti sredstva za čišćenje. Za njihovo čišćenje nemojte da koristite ni mašinu za pranje ili mašinu za sudove.

Napomena: Čišćenje ne vraća originalnu boju filtera, ali mu vraća moć filtracije.

4 Iscedite plavi filter za penu (Sl. 32).

5 Ostavite filter za penu i glavni filter da se suše bar 24 sata, dalje od direktne sunčeve svetlosti (Sl. 33).

Proverite da li su filter za penu i glavni filter potpuno suvi.

Filter za penu i glavni filter nemojte da sušite na radijatoru niti u mašini za sušenje veša.

6 Vratite filter za penu u glavni filter. (Sl. 34)

7 Ponovo postavite glavni filter na posudu za prašinu (Sl. 35).

Čišćenje Super Clean Air HEPA filtera

Filter Super Clean Air HEPA čistite svakih 6 meseci. Filter Super Clean Air HEPA koji može da se pere možete očistiti najviše 4 puta. Nakon 4 čišćenja, zamenite filter:

- 1** Da biste odvojili rešetku filtera, gurnite jezičak nadole (1) i povucite rešetku ka sebi (2). (Sl. 36)
- 2** Izvucite Super Clean Air HEPA filter tako što ćete jezičak povući ka sebi. (Sl. 37)
- 3** Isperite filter pod slabim mlazom tople vode iz česme (Sl. 38).

Filter nikada nemojte da čistite četkom.

- 4** Pažljivo otresite vodu sa površine filtera. Ostavite filter da se potpuno osuši (bar 2 sata) pre nego što ga vratite u usisivač.

Napomena: Čišćenje ne vraća originalnu boju filtera, ali mu vraća moć filtracije.

- 5** Vratite filter na mesto (Sl. 39).

Napomena: Uverite se da se jezičak filtera nalazi sa gornje strane.

- 6** Vratite rešetku filtera na usisivač. (Sl. 40)

Zamena Super Clean Air HEPA filtera

Opresz: Koristite isključivo originalne Philips filtere.

- 1** Da biste odvojili rešetku filtera, gurnite jezičak nadole (1) i povucite rešetku ka sebi (2). (Sl. 36)
- 2** Izvucite Super Clean Air HEPA filter tako što ćete jezičak povući ka sebi (Sl. 37).
- 3** Postavite novi Super Clean Air HEPA filter na mesto. (Sl. 39)

Napomena: Uverite se da se jezičak filtera nalazi sa gornje strane.

- 4** Vratite rešetku filtera na usisivač. (Sl. 40)

Odlaganje

- 1** Isključite aparat i isključite utikač iz zidne utičnice.
- 2** Pritisnite dugme za namotavanje kabla kako biste namotali kabl za napajanje (Sl. 41).
- 3** Postavite aparat u uspravan položaj. Umetnite izbočinu na mlaznici u prorez za odlaganje da biste odložili cev, podesite cev na najkraću dužinu, a zatim odložite aparat. (Sl. 42)

Naručivanje dodatka

Da biste kupili dodatnu opremu za ovaj aparat, posetite našu Web lokaciju **www.philips.com/shop**. Ako imate bilo kakvih teškoća pri nabavci dodatka za svoj aparat, obratite se centru za korisničku podršku kompanije Philips u vašoj državi. Podatke za kontakt ćete pronaći na međunarodnom garantnom listu. Možete da posetite i Web lokaciju **www.philips.com/support**.

Naručivanje filtera

- HEPA filteri dostupni su pod tipskim brojem FC8038.
- Filteri za penu dostupni su pod tipskim brojem 4322 004.9369.0.

Zaštita okoline

- Aparat koji se više ne može upotrebljavati nemojte da odlažete u kućni otpad, već ga predajte na zvaničnom mestu prikupljanja za reciklažu. Tako ćete doprineti zaštiti okoline (Sl. 43).
- Da biste uštedeli energiju, isključite aparat kada prestanete sa usisavanjem, čak i ako je to na kratko.

Garancija i servis

Ukoliko vam je potreban servis, informacije ili ako imate neki problem, posetite Web lokaciju kompanije Philips na adresi www.philips.com ili se obratite centru za korisničku podršku kompanije Philips u svojoj zemlji. Broj telefona ćete pronaći na međunarodnom garantnom listu. Ako u vašoj zemlji ne postoji centar za korisničku podršku, obratite se lokalnim distributeru Philips proizvoda.

Rešavanje problema

Ovo poglavlje sumira najčešće probleme sa kojima možete da se sretnete prilikom upotrebe aparata. Ukoliko niste u mogućnosti da rešite određeni problem pomoću sledećih informacija, obratite se centru za korisničku podršku u svojoj zemlji.

1 Jačina usisavanja nije dovoljna

- Možda je posuda za prašinu napunjena. Ispraznite posudu za prašinu ako je potrebno.
- Možda dugme za jačinu usisavanja nije na odgovarajućoj postavci.
- Poklopac posude za prašinu možda nije ispravno postavljen.

Postavite ga ispravno.

- Možda je potrebno da se očiste ili zamene filteri.

Očistite ili zamenite filtere ako je potrebno.

- Možda su mlaznica, cev ili crevo blokirani.
- Da biste uklonili prepreku, skinite blokirani deo (crevo ili cev) i priključite ga (ukoliko je to moguće) naopako. Uključite usisivač da biste proterali vazduh kroz blokirani deo u suprotnom smeru (Sl. 44).

2 Mlaznica se teško pomera preko poda.

- Smanjivanjem jačine usisavanja možete lakše da pomerate mlaznicu preko poda

Вступ

Вітаємо Вас із покупкою та ласкаво просимо до клубу Philips! Щоб у повній мірі скористатися підтримкою, яку пропонує компанія Philips, зареєструйте свій виріб на веб-сайті www.philips.com/welcome.

Загальний опис (Мал. 1)

- 1 Губчастий фільтр (блакитний)
- 2 Головний фільтр
- 3 Фільтр Super Clean Air HEPA
- 4 Решітка фільтра
- 5 Кнопка змотування шнура
- 6 Верхня ручка
- 7 Ручка потужності всмоктування
- 8 Кнопка "увімк./вимк."
- 9 Виймка для фіксації
- 10 Штепсель
- 11 Кришка контейнера для пилу
- 12 Кнопка розблокування контейнера для пилу
- 13 Контейнер для пилу з ручкою
- 14 Знімна кришка
- 15 Отвір з'єднання шланга
- 16 З'єднання шланга
- 17 Кнопки розблокування з'єднання шланга
- 18 Ручка
- 19 Поворотне коліщатко
- 20 Відділення для зберігання
- 21 Паспортна табличка
- 22 Комбінована насадку (лише окремі моделі)
- 23 Перекидний перемикач
- 24 Насадку AeroSeal (лише окремі моделі)
- 25 Перекидний перемикач
- 26 Насадку TriActive (лише окремі моделі)
- 27 Перекидний перемикач
- 28 Турбонасадку (лише окремі моделі)
- 29 Підкладки для натирання
- 30 Насадку Super Parquet для паркету (лише окремі моделі)
- 31 Виступ для фіксації
- 32 Циліндрична насадку (лише окремі моделі)
- 33 Мала насадку (лише в окремих моделях)
- 34 Телескопічна трубка з кнопкою легкого виймання
- 35 Насадку зі щіткою (лише окремі моделі)
- 36 Затискувач для приладдя
- 37 Заднє коліщатко

Важлива інформація

Перед тим як використовувати пристрій, уважно прочитайте цей посібник користувача і зберігайте його для майбутньої довідки.

Небезпечно

- Не використовуйте пристрій для прибирання води чи іншої рідини. Не використовуйте його для прибирання займистих речовин, а також попелу, поки він не охолоне.

Увага!

- Перед тим як під'єднувати пристрій до електромережі, перевірте, чи збігається напруга, вказана на пристрої, з напругою у мережі.
- Не використовуйте пристрій, якщо штекер, шнур живлення або сам пристрій пошкоджено.
- Якщо шнур живлення пошкоджений, для уникнення небезпеки його необхідно замінити, звернувшись до компанії Philips, уповноваженого сервісного центру або фахівців із належною кваліфікацією.
- Цим пристроєм можуть користуватися діти віком від 8 років або більше чи особи із послабленими фізичними відчуттями або розумовими здібностями, чи без належного досвіду та знань, за умови, що їм було проведено інструктаж щодо безпечного користування пристроєм, якщо користування відбувається під наглядом та якщо їх було повідомлено про можливі ризики.
- Не дозволяйте дітям бавитися пристроєм.
- Дітям дозволяється спорожняти та чистити контейнер для пилу, а також чистити або замінити фільтри лише під наглядом дорослих.
- Не спрямовуйте шланг, трубку чи інше приладдя в очі чи у вуха, а також не беріть їх до рота, коли пиросос увімкнений, а вони під'єднані до нього.
- Перед чищенням чи обслуговуванням пристрою завжди виймайте штекер із розетки.
- Не можна мити будь-які частини пристрою у посудомийній машині.
- Головний фільтр і губчастий фільтр мають бути повністю сухими перед тим, як вставляти їх назад у пристрій після чищення.

Увага

- Під час використання пристрою для всмоктування попелу, дрібного піску, штукатурки, пилу цементу та подібних речовин, пори губчастого фільтра забиваються. Якщо Ви помітите значне зменшення потужності всмоктування, почистіть губчастий фільтр.
- Використовуйте лише оригінальні фільтри Philips. Не намагайтеся виготовляти фільтри самостійно.
- У жодному разі не використовуйте пристрій без фільтрів. Це пошкоджує двигун і зменшує термін роботи пристрою.
- Не використовуйте пристрій для прибирання великих предметів, оскільки це може заблокувати прохід повітря у трубі або шлангу.
- Пристрій не працюватиме, якщо неправильно встановлено контейнер для пилу або кришку контейнера для пилу.
- Для найкращої роботи чистіть головний фільтр і губчастий фільтр щонайменше 4 рази на рік.
- Не знімайте гумові ущільнення.
- Не чистіть гумові ущільнення засобом для чищення.
- Не мийте контейнер для пилу під краном. Якщо Ви випадково це зробили, перед встановленням контейнера для пилу назад у пристрій зніміть і витріть знімну кришку.
- Під час прибирання, особливо у кімнатах із низькою вологістю повітря, на пирососі накопичується електростатичний заряд. Через це, коли торкнутися трубки або інших сталевих частин пирососа, можна відчути дію електричного струму. Це явище не шкідливе для Вашого здоров'я і не пошкоджує пристрій. Для запобігання електростатики радимо:
 - 1 розряджати пристрій, час від часу спираючи трубку на інші металеві предмети у кімнаті (наприклад, ніжки стола чи крісла, радіатор тощо); (Мал. 2)
 - 2 підвищити рівень вологості повітря у кімнаті, тримаючи там воду. Наприклад, можна підвісити контейнери з водою на радіатори або поставити посудини з водою на радіатори чи біля них (Мал. 3).
- Рівень шуму: $L_s = 81$ дБ (A)

Електромагнітні поля (ЕМП)

Цей пристрій Philips відповідає усім стандартам електромагнітних полів (ЕМП). Згідно з останніми науковими дослідженнями, пристрій є безпечним у використанні за умов правильної експлуатації у відповідності з інструкціями, поданими у цьому посібнику користувача.

Підготовка до використання

Шланг

- 1 Щоб під'єднати шланг, вставте його в отвір з'єднання шланга до фіксації (Мал. 4).
- 2 Щоб від'єднати шланг, натисніть кнопки розблокування (1) і витягніть шланг з отвору для з'єднання (2) (Мал. 5).

Ручка

- 1 Щоб під'єднати ручку до трубки шланга, вставте ручку в трубку таким чином, щоб пружинна кнопка-фіксатор із клацанням увійшла в отвір на трубці (Мал. 6).
- Щоб від'єднати трубку, натисніть кнопку легкого виймання і витягніть ручку з трубки.

Телескопічна трубка

- 1 Перемістіть фіксатор трубки вгору або вниз для налаштування довжини трубки так, щоб ручка була на рівні стегон (Мал. 7).

Під'єднання насадок

- Щоб під'єднати до трубки насадку або приладдя, вставте трубку в насадку або приладдя таким чином, щоб пружинна кнопка-фіксатор із клацанням увійшла в отвір на насадці або приладді. (Мал. 8)

Примітка: Насадку або приладдя можна також під'єднати безпосередньо до ручки.

Насадка AeroSeal (лише окремі моделі)

Насадку AeroSeal спеціально розроблено для глибшого проникнення у щілини підлоги та килими і видалення більшої кількості пилу та пуху.

- Для чищення твердих підлог використовуйте налаштування для твердих підлог (наприклад, плитки, паркету, ламінованої підлоги та лінолеуму): для цього посуňte перекидний перемикач на насадці так, щоб стрічка щітки вийшла з корпусу насадки (Мал. 9).
- Для чищення килимів використовуйте налаштування для килимів: посуňte перекидний перемикач назад, щоб стрічка щітки сховалася у корпусі насадки (Мал. 10).

Насадка TriActive (лише окремі моделі)

Насадка потрійної дії TriActive – це універсальна насадка для прибирання килимів та твердих підлог.

- Бокові щітки вловлюють більше пилу та бруду, а також дозволяють краще чистити, минаючи меблі та інші перешкоди (Мал. 11).
- Отвір спереду насадки дозволяє ефективно всмоктувати великі частинки (Мал. 12).

- 1 Для прибирання твердих підлог посуňte ногою кулісний перемикач у верхній частині насадки (Мал. 13).

Д Стрічка щітки для твердих підлог виходить із корпусу насадки. Для запобігання подряпинам та підвищення маневреності водночас піднімається колесо.

- 2 Для чищення килимів посуňte кулісний перемикач знову. (Мал. 14)

Д Стрічка щітки ховається у корпусі насадки. Колесо опускається автоматично.

Комбінована насаддка (лише окремі моделі)

Комбіновану насаддку можна використовувати для чищення і килимів, і твердих підлог.

- 1** Для прибирання твердих підлог посуňte ногою кулісний перемикач у верхній частині насаддки (Мал. 15).
 - ▮ Стрічка щітки для чищення твердих поверхонь виходить із корпусу насаддки.
- 2** Для чищення килимів посуňte кулісний перемикач знову. (Мал. 16)
 - ▮ Стрічка щітки ховається у корпусі насаддки.

Щілинна насаддка, мала насаддка та насаддка зі щіткою (лише окремі моделі)

- 1** Під'єднуйте малу насаддку, щілинну насаддку або насаддку зі щіткою безпосередньо до ручки або до трубки (Мал. 17).
 - 1 Використовуйте щілинну насаддку для прибирання у вузьких кутах і важкодоступних місцях.
 - 2 Використовуйте малу насаддку для чищення невеликих поверхонь, наприклад, сидінь крісел чи диванів.
 - 3 За допомогою насаддки зі щіткою можна чистити комп'ютери, книжкові полиці тощо.

Затискувач для приладдя

- 1** Зафіксуйте затискувач приладдя на трубці (Мал. 18).
- 2** Зафіксуйте щілинну насаддку, малу насаддку та насаддку зі щіткою на затискачі.

Застосування пристрою

Прибирання

- 1** Вийміть шнур живлення із пристрою і вставте штекер у розетку.
- 2** Увімкніть пристрій, натиснувши ногою кнопку "увімк./вимк." на верхній частині пристрою (Мал. 19).
- 3** Якщо потрібно призупинити роботу, вставте виступ для фіксації на насадці у паз на корпусі, щоб поставити трубку у зручне положення (Мал. 20).

Налаштування потужності всмоктування

- **Під час прибирання потужність всмоктування можна регулювати за допомогою ручки потужності всмоктування на верхній частині пристрою (Мал. 21).**
- Максимальну потужність застосовуйте для чищення дуже брудних килимів та твердих поверхонь.
- Середній рівень потужності всмоктування слід використовувати для чищення килимів.
- Мінімальну потужність використовуйте для чищення меблів, скатертин тощо.

Порада: Внаслідок зменшення потужності всмоктування рухати насадкою по підлозі стає легше.

Чищення та догляд

Перед чищенням чи обслуговуванням пристрою завжди виймайте штекер із розетки.

Не мийте жодних частин пристрою у посудомийній машині.

Спорожнення контейнера для пороху

Примітка: Для оптимальної роботи спорожнюйте контейнер для пилу після кожного використання. Обов'язково спорожнюйте контейнер для пилу, коли пил досягне максимальної позначки (Мал. 22).

Увага: Дітям дозволяється спорожнити та очистити контейнер для пилу, а також очистити або замінити фільтри лише під наглядом дорослих.

- 1** Натисніть кнопку розблокування контейнера для пилу, візьміть контейнер для пилу за ручку та вийміть його з пристрою. (Мал. 23)
- 2** Зніміть із контейнера для пилу кришку (Мал. 24).
- 3** Спорожніть контейнер для пилу над смітником (Мал. 25).
- 4** Під'єднайте кришку контейнера для пилу (1) та закрийте його (2) (Мал. 26).
- 5** Вставте контейнер для пилу назад у пристрій і натисніть на верхню ручку до фіксації (Мал. 27).

Увага: Не мийте контейнер для пилу під краном. Якщо Ви випадково це зробили, перед встановленням контейнера для пилу назад у пристрій зніміть і витріть знімну кришку. (Мал. 28)

Чищення і заміна фільтрів

Увага: Не використовуйте інші фільтри. Використовуйте лише оригінальні фільтри Philips HEPA. Детальніше про замовлення фільтрів HEPA читайте в розділі “Замовлення приладів”.

Примітка: У разі звичайного використання замінити головний фільтр не потрібно.

Примітка: Заміняйте губчастий фільтр лише тоді, коли він дуже брудний і його неможливо почистити належним чином або коли його пошкоджено.

Чищення губчастого фільтра та головного фільтра

Увага: Для найкращої роботи чистіть головний і губчастий фільтри щонайменше 4 рази на рік.

Увага: Не намагайтеся виготовити фільтр самостійно. Використовуйте лише оригінальний фільтр Philips.

- 1** Вийміть контейнер для пилу та потягніть головний фільтр до себе (Мал. 29).
- 2** Вийміть блакитний губчастий фільтр із головного фільтра. (Мал. 30)

Порада: Щоб не забруднити рук, виймати фільтр можна, схопивши за вушко.

- 3** Помийте губчастий фільтр і головний фільтр під краном (Мал. 31).

У жодному разі не чистіть губчастий та головний фільтри щіткою або засобами для чищення, а також не мийте їх у пральній чи посудомийній машинах.

Примітка: Чищення не відновлює кольору фільтра, але сприяє відновленню потужності його фільтрації.

- 4** Відтисніть воду з блакитного губчастого фільтра (Мал. 32).

- 5 Залиште губчастий фільтр і головний фільтр щонайменше на 24 години, щоб вони висохнули, подалі від прямих сонячних променів (Мал. 33).

Губчастий фільтр і головний фільтр мають бути повністю сухими.

Не сушіть губчастий фільтр і головний фільтр на радіаторі або в сушильній машині.

- 6 Вставте губчастий фільтр назад у головний фільтр, притиснувши його. (Мал. 34)
- 7 Під'єднайте головний фільтр до контейнера для пилу (Мал. 35).

Чищення фільтра Super Clean Air HEPA

Чистіть фільтр Super Clean Air HEPA кожні 6 місяців. Чистити Super Clean Air HEPA можна щонайбільше 4 рази. Після цього його потрібно замінити.

- 1 Щоб від'єднати решітку фільтра, натисніть на вушко (1), а решітку потягніть до себе (2). (Мал. 36)
- 2 Вийміть фільтр Super Clean Air HEPA, потягнувши вушко до себе. (Мал. 37)
- 3 Промийте фільтр під слабким струменем теплої води з-під крана (Мал. 38).

Не чистьте фільтр щіткою.

- 4 Обережно струсіть воду з поверхні фільтра. Перед тим як вставити фільтр назад у пилосос, дайте йому повністю висохнути (принаймні 2 години).

Примітка: Чищення не відновлює кольору фільтра, але сприяє відновленню потужності його фільтрації.

- 5 Встановіть фільтр на місце (Мал. 39).

Примітка: Вушко фільтра має знаходитися вгорі.

- 6 Під'єднайте решітку фільтра до пилососа. (Мал. 40)

Заміна фільтра Super Clean Air HEPA

Увага: Використовуйте лише оригінальні фільтри Philips.

- 1 Щоб від'єднати решітку фільтра, натисніть на вушко (1), а решітку потягніть до себе (2). (Мал. 36)
- 2 Вийміть фільтр Super Clean Air HEPA, потягнувши вушко до себе (Мал. 37).
- 3 Встановіть новий фільтр Super Clean Air HEPA на місце. (Мал. 39)

Примітка: Вушко фільтра має знаходитися вгорі.

- 4 Під'єднайте решітку фільтра до пилососа. (Мал. 40)

Зберігання

- 1 Вимкніть пристрій і вийміть штекер із розетки.
- 2 Натисніть кнопку змотування шнура, щоб змотати шнур (Мал. 41).
- 3 Поставте пристрій вертикально. Вставте виступ на насадці у паз на корпусі для зберігання трубки, після чого складіть трубку до найменшої довжини та відкладіть пристрій. (Мал. 42)

Замовлення приладь

Придбати приладдя для цього пристрою можна на веб-сайті www.philips.com/shop. Якщо у Вас виникають проблеми з придбанням приладь для пристрою, зверніться до Центру обслуговування клієнтів Philips у своїй країні. Контактну інформацію можна знайти в гарантійному талоні. Можна також відвідати веб-сайт www.philips.com/support.

Замовлення фільтрів

- Фільтри HEPA можна замовити за номером артикулу FC8038.
- Губчасті фільтри можна замовити за номером артикулу 4322 004.9369.0.

Навколишнє середовище

- Не викидайте пристрій разом зі звичайними побутовими відходами, а здавайте його в офіційний пункт прийому для повторної переробки. Таким чином Ви допоможете захистити довкілля (Мал. 43).
- Для економії енергії вимикайте пристрій, коли Ви припиняєте прибирати, навіть ненадовго.

Гарантія та обслуговування

Якщо Вам необхідна інформація чи обслуговування або ж виникла проблема, відвідайте веб-сайт компанії Philips www.philips.com або зверніться до Центру обслуговування клієнтів компанії Philips у своїй країні. Номер телефону можна знайти у гарантійному талоні. Якщо у Вашій країні немає Центру обслуговування клієнтів, зверніться до місцевого дилера Philips.

Усунення несправностей

У цьому розділі зведено основні проблеми, які можуть виникнути під час використання пристрою. Якщо Ви не в змозі вирішити проблему за допомогою інформації, поданої нижче, зверніться до Центру обслуговування клієнтів у Вашій країні.

1 Недостатня потужність всмоктування.

- Можливо, контейнер для пилу повний.
- У разі потреби спорожніть контейнер для пилу.
- Можливо, за допомогою ручки потужності всмоктування вибрано неправильне налаштування.
 - Можливо, неправильно встановлено кришку контейнера для пилу.

Встановіть кришку належним чином.

- Можливо, необхідно почистити або замінити фільтри.
- За необхідності почистіть або замініть фільтри.
- Можливо, насадку, трубку або шланг заблоковано.
 - Щоб усунути перешкоду, від'єднайте деталь, що забилася (шланг або трубку), і (якщо це можливо) під'єднайте її іншим кінцем. Увімкніть пилосос, щоб повітря "прочистило" деталь у зворотному напрямку (Мал. 44).

2 Важко рухати насадкою по підлозі.

- Якщо зменшити потужність всмоктування, рухати насадкою по підлозі стане легше.

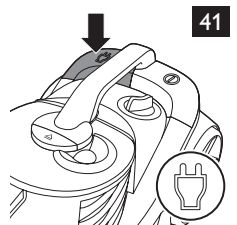
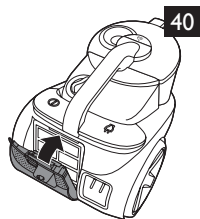
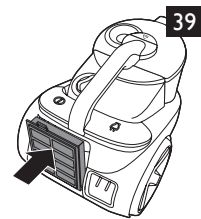
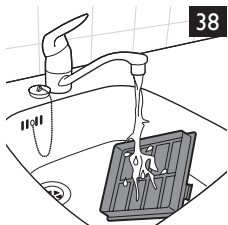
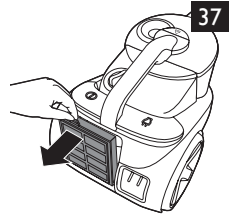
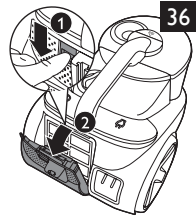
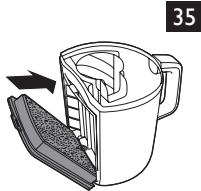
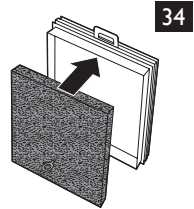
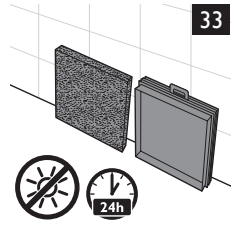
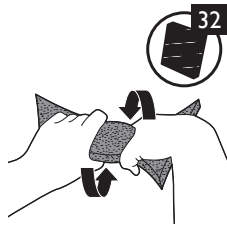
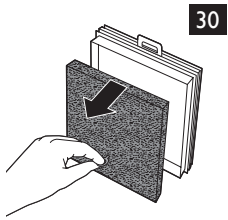
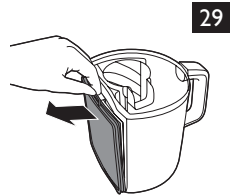
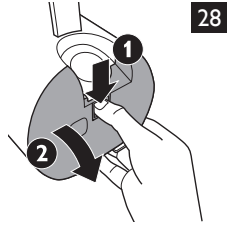
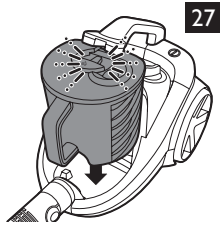
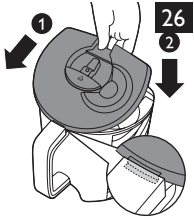
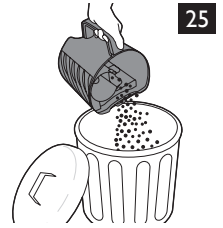
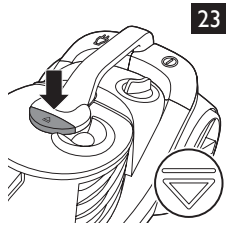
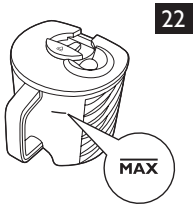

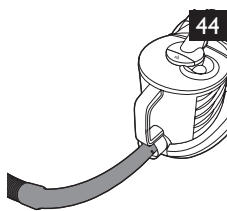





www.philips.com

 100% recycled paper
100% papier recyclé

4222.003.3577.3