

Содержание

Информация общего характера

Информация по охране окружающей среды	32
Выражение признательности	32
Поставляемые в комплекте принадлежности	32
Информация по безопасности	32

Подготовка

Соединения задней панели	33–34
Дополнительные возможные соединения	34
Вставление батарей в датчик дистанционного управления.....	34

Кнопки управления

Кнопки управления на системе и на датчике дистанционного управления	35–36
---	-------

Основные функции

Подключение и проигрывание	37–38
Демонстрационный режим	38
Включение системы.....	38
Переключение системы на резервный режим	38
Переключение системы на резервный режим экономии энергии	38
Автоматический режим экономии энергии	39
Режим дисплея	39
Регулировка громкости	39
Звуковая навигация	39–40

Работа CD

Диски для проигрывания.....	41
Вставление дисков	41
Проигрывание дисков	42
Программирование звуковых дорожек дисков.....	42–43
Повторение	43
Тасование	43

Прием радио

Занесение радиостанций в память	44–45
Настройка на запрограммированные радиостанции	45
Стирание запрограммированной радиостанции	45
Переключение на более низкий диапазон FM I	46
RDS.....	46
NEWS/TA	47

Работа магнитофона/Запись

Проигрывание кассеты.....	48–49
Система уменьшения шума Dolby B	49
Общая информация относительно записи	49
Подготовка к записи	49–50
Запись с нажатием одной кнопки.....	50
Синхронная запись с CD	50
Дублирование кассет.....	50
Цифровая запись через Digital Out	50

Часы/Таймер

Просмотр часов	51
Установка часов.....	51
Установка таймера	51–52
Установка таймера засыпания	52

Внешние источники

Прослушивание внешних источников.....	53
---------------------------------------	----

Уход

.....	53
-------	----

Технические характеристики

.....	54
-------	----

Устранение неисправностей

.....	55–56
-------	-------

Информация общего характера

Информация по охране окружающей среды

Упаковка не содержит излишних упаковочных материалов. Мы попытались сделать все возможное для того, чтобы можно было легко разделить упаковку на три материала: картон (коробка), полистироловая пена (буфер) и полиэтилен (мешки, защитные пенные прокладки).

Ваша система изготовлена из материалов, которые могут быть рециркулированы и вторично использованы в том случае, если ее разmontаж выполняется специализированным предприятием. Просим вас соблюдать местные постановления относительно выброса упаковочных материалов, разрядившихся батарей и вышедшего из употребления оборудования.

Выражение признательности

Energy Star

Являясь партнером ENERGY STAR[®], фирма Philips заявляет, что данное изделие соответствует директивам ENERGY STAR[®] относительно эффективности использования энергии.



Dolby

Изготовлено по лицензии фирмы Долби Лабораториз. Надпись "DOLBY B NR", а также символ , состоящий из двух букв D, являются торговыми знаками фирмы Долби Лабораториз. Конфиденциальные неопубликованные работы © 1992-1997 Долби Лабораториз. Все права сохранены.

Поставляемые в комплекте принадлежности

- Датчик дистанционного управления
- Батареи (две батареи размера AA) для датчика дистанционного управления
- Рамочная антенна для диапазона AM
- Проволочная антенна для диапазона FM
- Сетевой провод для переменного тока
- Комплект колонок CS-750 (включая одну пару окружающих колонок и одну центральную колонку)

Информация по безопасности

- Перед началом работы системы следует проверить, соответствует ли напряжение местной электрической сети значению напряжения вашей системы, указанному в типовой таблице (или же значению напряжения, указанному рядом с селектором напряжения). В том случае, если это значение не соответствует указанному, следует проконсультироваться с вашим дилером.
- Установите систему на плоской, прочной и стабильной поверхности.
- С целью предотвращения внутреннего скопления теплоты в вашей системе следует установить ее в месте с соответствующей вентиляцией. За задней панелью и над верхней поверхностью устройства следует оставить свободное пространство по крайней мере в 10 см (4 дюйма), а со стороны боковых стенок – по 5 см (2 дюйма) с каждой стороны.
- Предохраняйте систему, батареи и диски от чрезмерной влажности, дождя, песка и не ставьте ее вблизи источников теплоты, вызванной отопительным оборудованием или прямым солнечным светом.
- Если система была внесена непосредственно из холодного окружения в теплое, или же если она установлена в очень влажном помещении, то внутри системы, на оптике проигрывателя дисков может скопиться влага. Если это произойдет, то проигрыватель CD не будет функционировать нормальным образом. Следует оставить систему во включенном состоянии, без диска, на протяжении примерно одного часа, до тех пор, пока нормальное проигрывание не будет возможным.
- Механические части устройства содержат самосмазывающиеся подшипники, смазывать их нельзя.
- Если система переключена на резервный режим, она расходует некоторое количество энергии. Для того, чтобы полностью отключить систему от электрической сети, отсоедините электрическую вилку переменного тока от настенной розетки.

Подготовка

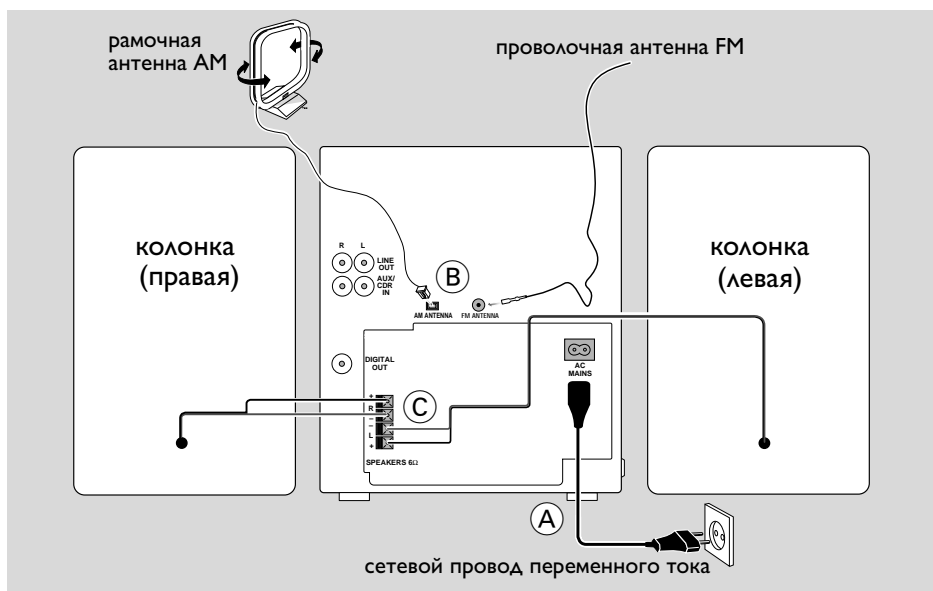

Русский

Соединения задней панели

Типовая таблица находится на задней панели вашей системы.

А Питание

Перед тем, как подсоединить сетевой провод переменного тока к настенной розетке, убедитесь в том, что все другие соединения уже выполнены.

ПРЕДУПРЕЖДЕНИЕ!

- Для оптимального функционирования пользуйтесь исключительно оригинальным сетевым проводом.
- Никогда не выполняйте соединения и не изменяйте их, если устройство включено в сеть.

Во избежание перегрева система снабжена встроенной предохранительной цепью. Следовательно, в чрезвычайных условиях ваша система может автоматически переключиться на резервный режим. Если это произойдет, то перед использованием системы подождите, пока она остынет (не для всех версий).

Б Соединение антенн

Соедините поставляемую в комплекте рамочную антенну AM и антенну FM в соответствующие разъемы. Отрегулируйте положение антенны для оптимального приема.

Антенна AM

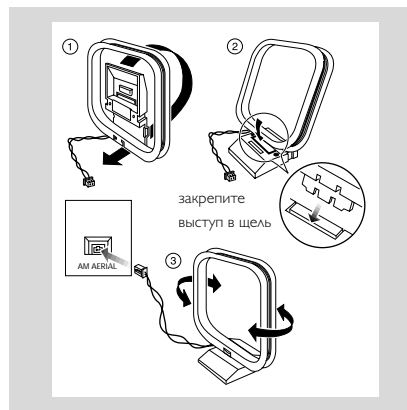

- Расположите антенну как можно дальше от телевизора, видеомагнитофона, а также других источников электромагнитного излучения.

Подготовка

Антенна FM

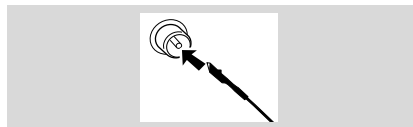

- Для лучшего приема диапазона FM в режиме стерео подсоедините внешнюю антенну FM в разъем FM ANTENNA.

Соединение колонок

Передние колонки

Подсоедините провода колонок к разъемам SPEAKERS (FRONT), подсоединив правую колонку к разъему "R", а левую – к разъему "L" таким образом, чтобы цветной (обозначенный) провод был подсоединен к "+" , а черный (необозначенный) провод к "-" .

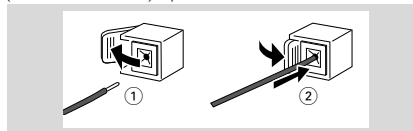

- Зажмите зачищенный конец провода колонки, как показано на рисунке.

Примечания:

- Для оптимального звукового воспроизведения пользуйтесь поставляемыми в комплекте колонками.
- К одной паре разъемов колонок + / - следует подсоединять только одну колонку.
- Не подсоединяйте к устройству колонки, импеданс которых меньше, чем импеданс поставляемых в комплекте колонок. См. раздел "ТЕХНИЧЕСКИЕ ХАРАКТЕРИСТИКИ" данного руководства.

Дополнительные возможные соединения

Дополнительное оборудование и провода для его соединения не поставляются в комплекте. См. детальное описание руководств по использованию оборудования, которое вы хотите подсоединить дополнительно.

Соединение Line Out

Подсоедините этот выход к любому аналоговому аудио оборудованию для проигрывания или записи (например, к устройству для записи CD, кассетному магнитофону или усилителю). Для подсоединения разъемов **LINE OUT** к аналоговым аудио разъемам оборудования пользуйтесь кабелем со штепселем.

Подсоединение другого оборудования к вашей системе

Подсоедините левые и правые аудио разъемы OUT телевизора, видеомагнитофона, проигрывателя лазерных дисков, проигрывателя DVD или устройства для записи CD к разъемам **AUX/CDR IN**.

Примечание:

- Не подсоединяйте оборудование одновременно к разъемам **LINE OUT** и **AUX/CDR IN**. Если вы подключите устройство одновременно к этим двум разъемам, то это может вызвать шум и привести к неисправной работе оборудования.
- Если вы подсоединяете оборудование с выходом моно (один выход аудио), то подсоедините его к левому разъему **AUX/CDR IN**, или же вы можете пользоваться кабелем со штепселем «одинарный к двойному» (и в этом случае звук будет моно).

Соединение Digital Out

Этот цифровой выход следует подсоединить в случае выполнения записи на любом аудио оборудовании с цифровым входом (например, на устройстве для записи CD, цифровом аудио кассетном даже [DAT], цифровом-аналоговом преобразователе и цифровом сигнальном процессоре). Для подсоединения разъема **DIGITAL OUT** к цифровому разъему оборудования пользуйтесь кабелем со штепселем.

Вставление батарей в датчик дистанционного управления

Вставьте две батареи (типа R06 или AA) в датчик дистанционного управления, соблюдая правильную полярность, как показано внутри отделения для батарей знаками + и - .

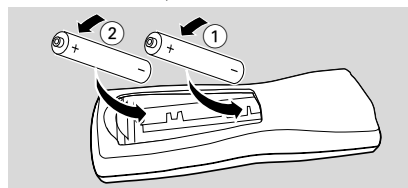

ВНИМАНИЕ!

- Удалите батареи, если они разрядились или не будут использоваться на протяжении длительного времени.
- Не пользуйтесь одновременно старыми и новыми батареями, а также батареями различного типа.
- Батареи содержат химические вещества, поэтому их следует выбрасывать соответствующим образом.

Кнопки управления (общий обзор системы показан на странице 3)

Кнопки управления на системе и на датчике дистанционного управления

① ECO POWER

- для включения системы или для переключения ее на резервный режим экономии энергии.

② STANDBY ON

- для включения системы или для переключения ее на резервный режим.

③ ЭКРАН ДИСПЛЕЯ

- для просмотра актуального состояния системы.

④ Отделение для дисков

⑤ DISC CHANGE

- для перемены дисков.

⑥ DISC 1 / DISC 2 / DISC 3 (CD DIRECT)

- для выбора одного из отделений для дисков для проигрывания.

⑦ OPEN•CLOSE

- для открытия или закрытия отделения для дисков.

⑧ INTERACTIVE VU METER

- для показа индикатора VU (уровня громкости) в режиме музыки или громкости, в зависимости от выбранного режима дисплея.

⑨ VOLUME

- для увеличения или уменьшения уровня громкости.

⑩ Работа кассетного отделения AUTO REVERSE (AUTO RE.)

- для выбора нужного вам режима проигрывания в кассетном отделении 2.

DUBBING

- для дублирования кассеты.

REC

- для начала записи в кассетном отделении 2.

⑪ SOUND NAVIGATION

- для выбора нужной звуковой функции: DSC или VAC.

⑫ Ручка JOG

- для выбора нужного звукового эффекта для выбранной звуковой функции.

DSC.....DIGITAL, ROCK, POP, NEWAGE,
CLASSIC или ELECTRIC.

VAC.....HALL, CONCERT, CINEMA, DISCO,
ARCADE или CYBER.

⑬ INCREDIBLE SURROUND (IS)

- для включения и выключения окружающего звукового эффекта.

⑭ wOOx ON•OFF

- для выбора усиленного или нормального звукового эффекта wOOx.

wOOx LEVEL

- для выбора нужного уровня wOOx :WOOX 1, WOOX 2 или WOOX 3.

⑮

- для открытия крышки кассетного отделения.

⑯ КАССЕТНОЕ ОТДЕЛЕНИЕ 2

⑰ КАССЕТНОЕ ОТДЕЛЕНИЕ 1

⑱ Источник звука – для выбора следующего: CD / (CD 1•2•3)

- для выбора отделения для дисков 1, 2 или 3.

TUNER / (BAND)

- для выбора диапазона волн: FM или MW.

TAPE / (TAPE 1• 2)

- для выбора кассетного отделения 1 или 2.

AUX / (CDR/DVD)

- для выбора подсоединенного внешнего источника: режим CDR/DVD или AUX (вспомогательный режим).

⑲ Выбор режима

PLAY PAUSE

- для CDдля начала или прерывания проигрывания.

для TAPE.....для начала проигрывания.

для PLUG & PLAY...(только на системе) для включения и начала режима подключения и проигрывания.

SEARCH•TUNING

- для CDдля поиска в направлении назад/вперед.

для TUNER.....для того, чтобы настроиться на более низкую или более высокую радиочастоту.

для TAPE.....для того, чтобы перемотать кассету назад или быстро перемотать ее вперед.

для CLOCK(только на системе) для установки часов.

DEMO STOP/CLEAR

- для CDдля того, чтобы остановить проигрывание или стереть программу.

для TUNER.....для того, чтобы закончить программирование.

.....(только на системе) для того, чтобы стереть запрограммированную радиостанцию.

для TAPE.....для того, чтобы закончить проигрывание или запись.

.....для того, чтобы установить счетчик ленты в исходное положение.

для DEMO(только на системе) для того, чтобы включить/выключить демонстрационный режим.

для CLOCK(только на системе) для того, чтобы выйти из режима установки часов или отключить таймер.

Кнопки управления

для PLUG & PLAY... (только на системе) для того, чтобы выйти из режима подключения и проигрывания.

PREV / PRESET / NEXT ◀ ▶

для CD для перехода на начало данной, предыдущей или последующей звуковой дорожки.

для TUNER для выбора запрограммированной радиостанции.

для TAPE для выбора стороны кассеты (задней или передней) в кассетном отделении 2.

для CLOCK (только на системе) для установки минут.

- 20 для подключения наушников.
- 21 **DISPLAY** для выбора различных режимов дисплея: NORMAL, MODE 1, MODE 2, или MODE 3.
- 22 **NEWS/TA** для автоматического прослушивания новостей или дорожных сообщений.
- 22 **RDS** для выбора информации RDS.
- 24 **DOLBY B NR** для включения или выключения Dolby B NR.
- 25 **PROG (PROGRAM)** для CD для программирования звуковых дорожек диска.
для TUNER для программирования радиостанций.
для CLOCK (только на системе) для выбора 12-часового или 24-часового режима часов.

- 26 **CLOCK-TIMER** для просмотра часов, для установки часов или для установки таймера.

- 27 **MUTE** для отключения и включения звука.

- 28 **CLOCK** для просмотра дисплея часов.

- 29 **REPEAT** для повторного проигрывания звуковых дорожек/дисков/программы.

- 30 **SHUFFLE** для проигрывания всех имеющихся в распоряжении дисков и их звуковых дорожек/программы в случайной последовательности.

- 31 **TIMER ON/OFF** для включения или выключения таймера.

- 32 **SLEEP** для включения, выключения или установки таймера засыпания.

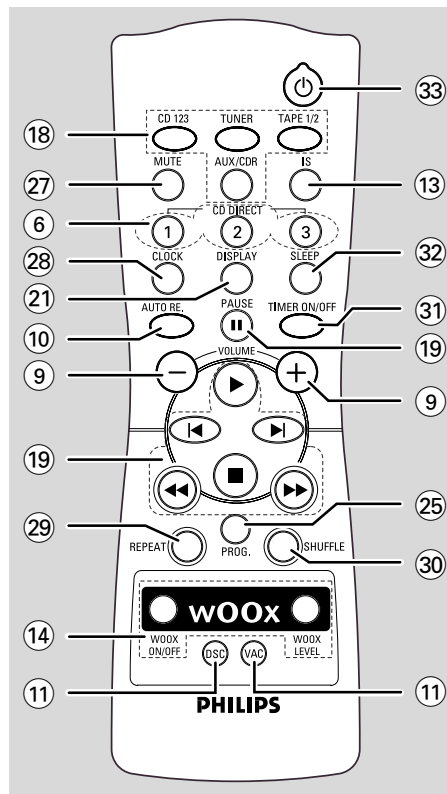

- 33 для переключения системы на резервный режим.
для переключения системы на резервный режим экономии энергии.

Примечания для датчика дистанционного управления:

- Сначала следует выбрать источник звука, который вы намереваетесь прослушивать, путем нажатия одной из кнопок выбора источника, находящихся на датчике дистанционного управления (например, CD 123 или TUNER).
- Затем выберите нужную вам функцию (например, ▶, ◀, ▶!).

Основные функции

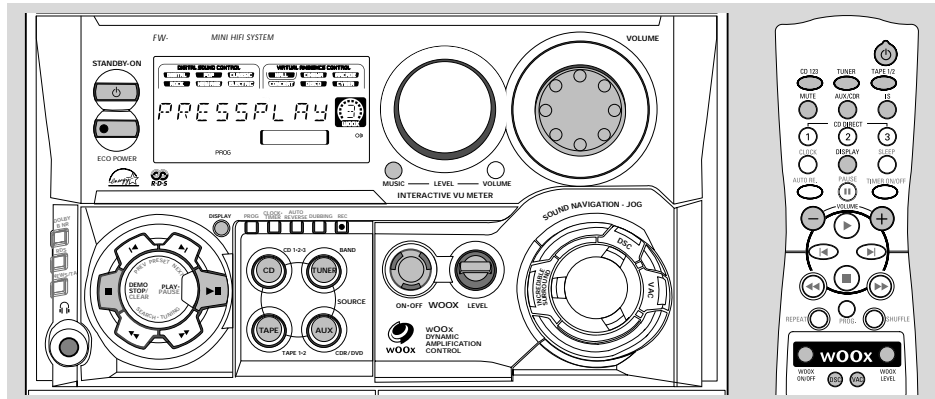

Русский

ВАЖНАЯ ИНФОРМАЦИЯ!

Перед тем, как начать работу системы, следует выполнить подготовительные процедуры.

Подключение и проигрывание

Функция подключения и проигрывания обеспечивает вам возможность автоматически занести в память все имеющиеся в распоряжении станции RDS и другие радиостанции.

Если функция подключения и проигрывания не была установлена

- 1 При включении системы на дисплее появляется надпись "AUTO INSTALL - PRESS PLAY".
- 2 Нажмите кнопку **PLAY** ► на системе для того, чтобы начать установку.
 - На дисплее появляется надпись "INSTALL", затем следует надпись "TUNER" и "AUTO".
 - **PROG** начинает мигать.
 - Система начинает поиск всех станций RDS, а затем выполняет поиск других радиостанций в диапазонах FM и MW. Станции RDS со слабым сигналом могут быть запрограммированы в последующих номерах программирования.
 - Все имеющиеся в распоряжении станции RDS и другие радиостанции с достаточной силой сигнала будут занесены в память автоматически.
 - Система закончит поиск в том случае, если все имеющиеся в распоряжении радиостанции занесены в память, или память для 40 запрограммированных станций занята полностью.
 - Если функция подключения и проигрывания закончена, то система останется настроенной на последнюю запрограммированную радиостанцию или первую имеющуюся в распоряжении радиостанцию RDS.

- 3 После этого система автоматически начнет установку времени RDS с запрограммированной станции RDS.

- Если система не найдет станцию RDS в первой позиции программирования;
 - Система автоматически отключится из режима программирования.
- Если система найдет станцию RDS;
 - На дисплее появляется надпись "INSTALL", а затем – надпись "TIME".
- В ходе поиска времени RDS;
 - На дисплее показывается надпись "SEARCH RDS TIME".
 - При считывании времени RDS на дисплее показывается надпись "RDS TIME". Актуальное время будет показываться на дисплее на протяжении 2 секунд и затем время будет автоматически занесено в память.
 - Если станция RDS не транслирует время RDS на протяжении 90 секунд, то система автоматически выйдет из режима программирования и на дисплее показывается надпись "NO RDS TIME".

Для того, чтобы заново установить функцию подключения и проигрывания

- 1 Находясь в резервном или демонстрационном режиме, нажмите кнопку **PLAY** ► на системе и держите ее в нажатом состоянии до тех пор, пока на дисплее не появится надпись "AUTO INSTALL - PRESS PLAY".
- 2 Нажмите кнопку **PLAY** ► еще раз для того, чтобы начать установку.
 - Все ранее запрограммированные радиостанции будут заменены.

Основные функции

Для того, чтобы выйти из режима без занесения в память функции подключения и проигрывания

- Нажмите кнопку **■** на системе.

Примечания:

- При подключении питания возможно, что отделение для дисков откроется и закроется; таким образом система приводится в действие.
- Если вы не выполнили установку функции подключения и проигрывания, то в следующий раз, когда вы подключите питание, функция подключения и проигрывания будет начата снова.
- Если в ходе функции подключения и проигрывания система не обнаружит стереочастоту, то на дисплее появится надпись "CHECK ANTENNA".
- Если в ходе функции подключения и проигрывания на протяжении 15 секунд ни одна из кнопок не будет нажата, то система автоматически отключится из режима подключения и проигрывания.

Демонстрационный режим

Система может работать в демонстрационном режиме, при котором показываются различные функции, предлагаемые системой.

Для того, чтобы включить демонстрационный режим

- Если система находится в резервном режиме, нажмите кнопку **DEMO STOP ■** на системе и держите ее в нажатом состоянии до тех пор, пока на дисплее не будет показана надпись "DEMO ON".
→ Демонстрация будет начата.

Для того, чтобы выключить демонстрационный режим

- Нажмите кнопку **DEMO STOP ■** на системе и держите ее в нажатом состоянии до тех пор, пока на дисплее не будет показана надпись "DEMO OFF".
→ Система переключается на резервный режим.

Примечание:

- Даже в том случае, если вы отсоедините сетевой провод от настенной розетки и затем снова подсоедините его, демонстрационный режим останется выключенным до тех пор, пока вы снова не включите его.

Включение системы

В резервном/демонстрационном режиме

- Нажмите кнопку **STANDBY ON**.
→ Система включит последний выбранный источник звука.
- Нажмите кнопку **CD, TUNER, TAPE, AUX** (или **CD 123, TUNER, TAPE 1/2** или **AUX/CDR** на датчике дистанционного управления).
→ Система включит выбранный источник звука.
- Нажмите одну из кнопок **DISC DIRECT PLAY** или кнопку **OPEN-CLOSE**.
→ Система включится на режим CD.

В резервном режиме экономии энергии

- Нажмите кнопку **ECO POWER**.
→ Система включит последний выбранный источник звука.
- Нажмите кнопку **CD 123, TUNER, TAPE 1/2** или **AUX/CDR** на датчике дистанционного управления.
→ Система включит выбранный источник звука.

Переключение системы на резервный режим

В демонстрационном режиме

- Нажмите кнопку **DEMO STOP ■** на системе и держите ее в нажатом состоянии.

В режиме любого другого источника звука (за исключением резервного режима экономии энергии)

- Нажмите кнопку **STANDBY ON** (или кнопку **⏻** на датчике дистанционного управления).
→ При переключении системы на резервный режим на дисплее появляются часы.

Переключение системы на резервный режим экономии энергии (< 1 Ватта)

- Нажмите кнопку **ECO POWER** (или нажмите кнопку **⏻** на датчике дистанционного управления).
→ На дисплее показывается надпись "ECO POWER", затем экран дисплея гаснет.
→ Подсвечивается лампа экономии энергии ECO POWER LED.

Примечание:

- Если вы не отключили демонстрационный режим, то по истечении пяти секунд после переключения системы на резервный режим экономии энергии или резервный режим демонстрационный режим снова включится.

Основные функции

Автоматический режим экономии энергии

Благодаря функции экономии энергии, система автоматически переключится на резервный режим в том случае, если ни одна из кнопок не будет нажата в течении 30 минут после того, как проигрывание диска или кассеты закончилось.

Режим дисплея

Вы можете выбрать один из четырех различных режимов дисплея.

- Нажмите кнопку **DISPLAY** несколько раз для того, чтобы выбрать **NORMAL**, **MODE 1**, **MODE 2** или **MODE 3**.

NORMALВсе имеющиеся в распоряжении лампы LED будут подсвечиваться и яркость экрана дисплея будет максимальной. Индикатор VU будет находится в режиме музыки.

MODE 1Все имеющиеся в распоряжении лампы LED будут подсвечиваться и яркость экрана дисплея будет максимальной. Индикатор VU будет находится в режиме громкости.

MODE 2Все имеющиеся в распоряжении лампы LED будут подсвечиваться и яркость экрана дисплея будет наполовину меньше. Индикатор VU будет находится в режиме музыки.

MODE 3Яркость экрана дисплея будет наполовину меньше. Индикатор VU и все лампы LED будут выключены.

Регулировка громкости

Отрегулируйте ручку **VOLUME** для того, чтобы увеличить громкость (поверните ручку в направлении по часовой стрелке или нажмите кнопку **VOLUME +**), или же для того, чтобы уменьшить громкость (поверните ручку в направлении против часовой стрелки или нажмите кнопку **VOLUME -**).

Для прослушивания через наушники

- Подсоедините штырь наушников к гнезду на передней панели системы.
→ При этом колонки отключаются.

Для того, чтобы временно отключить звук

- Нажмите кнопку **MUTE** на датчике дистанционного управления.
→ Проигрывание продолжается без звука и на дисплее появляется надпись "MUTE".
- Для того, чтобы продолжить проигрывание со звуком, нажмите кнопку **MUTE** еще раз или увеличьте уровень **VOLUME**.

Звуковая навигация

Для оптимального звучания следует выбрать только один из следующих режимов звуковой навигации: wOOx, DSC или VAC.

wOOx

В распоряжении имеется три установки wOOx для усиления басовой отдачи.

- 1 Нажмите кнопку **wOOx ON-OFF** для того, чтобы включить **ON** (усиленный) или **OFF** (нормальный) звуковой эффект wOOx.
 - Если функция wOOx включена;
 - На дисплее появляется надпись "wOOx" и уровень эффекта wOOx, выбранный в последний раз.
 - Если функция wOOx выключена;
 - На дисплее показывается надпись "NORM" и надпись **wOOx** исчезнет с дисплея.
- 2 Если функция wOOx включена, отрегулируйте **wOOx LEVEL** (или нажмите кнопку **wOOx LEVEL** на датчике дистанционного управления) для того, чтобы выбрать нужный вам уровень wOOx: **WOOX 1**, **WOOX 2** или **WOOX 3**.

Примечание:

— *Некоторые диски или кассеты могли быть записаны на высокой модуляции, что может привести к искажению при прослушивании на большой громкости. В этом случае следует отключить функцию wOOx или уменьшить громкость.*

Автоматический выбор DSC-wOOx / VAC-wOOx

Наилучшая установка wOOx выбирается автоматически для каждого выбора DSC или VAC. Вы можете вручную выбрать установку wOOx, которая лучше всего соответствует вашему окружению при прослушивании.



Основные функции

DSC (Digital Sound Control)

Функция DSC предоставляет вам возможность отрегулировать систему таким образом, чтобы ее звучание соответствовало типу вашей музыки.

- 1 Нажмите кнопку **DSC**.

→ Кнопка DSC подсвечивается

- 2 Отрегулируйте ручку **JOG CONTROL** (или несколько раз нажмите кнопку **DSC** на датчике дистанционного управления) для того, чтобы выбрать нужный вам эффект цифровой регулировки звука: DIGITAL, ROCK, POP, NEWAGE, CLASSIC или ELECTRIC.

→ Выбранный режим DSC обозначается.

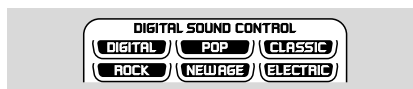
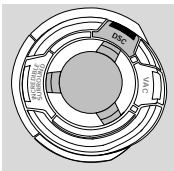

Примечание:

– Для нейтрального звукового эффекта выберите режим CLASSIC.

VAC (Virtual Ambience Control)

Функция VAC обеспечивает вам возможность отрегулировать систему для того, чтобы выбрать тип окружения

- 1 Нажмите кнопку **VAC**.

→ Кнопка VAC подсвечивается.

- 2 Отрегулируйте ручку **JOG CONTROL** (или несколько раз нажмите кнопку **VAC** на датчике дистанционного управления) для того, чтобы выбрать нужный вам эффект виртуальной окружающей регулировки: HALL, CONCERT, CINEMA, DISCO, ARCADE или CYBER.

→ Выбранный режим VAC обозначается.

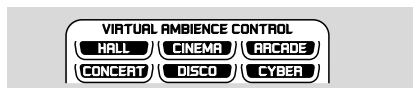
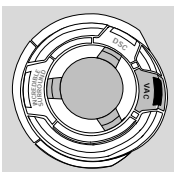

Примечание:

– Если вы выбрали VAC, то функция чрезвычайного окружения включается автоматически.

Чрезвычайное окружение

Функция чрезвычайного окружения увеличивает кажущееся расстояние между передними колонками, создавая за счет этого чрезвычайно широкий, окружающий стереоэффект.

- Несколько раз нажмите кнопку **INCREDIBLE SURROUND** (или кнопку **IS** на датчике дистанционного управления) для того, чтобы включить/выключить окружающий звуковой эффект.

→ Если эта функция включена, то на дисплее появляется надпись **INCREDIBLE SURROUND** и кнопка INCREDIBLE SURROUND подсвечивается.

→ Если эта функция выключена, то на дисплее показывается надпись "IS OFF".

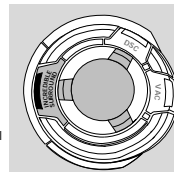

Работа CD

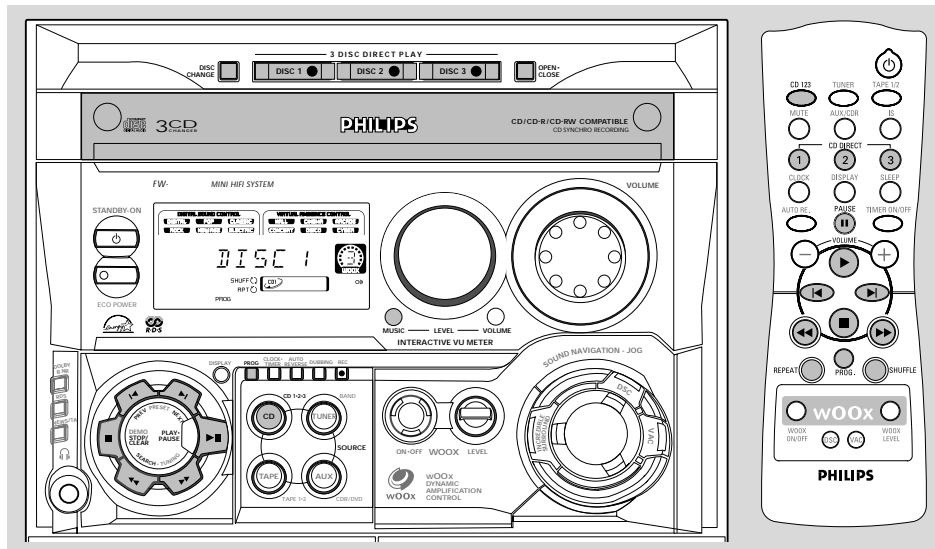

Русский

ВАЖНАЯ ИНФОРМАЦИЯ!

- Данная система предназначена для нормальных дисков. Следовательно, не пользуйтесь никакими имеющимися в продаже приспособлениями, как например, стабилизаторными кольцами для дисков или пластинами для обращения с дисками и так далее, так как они могут застрять в механизме устройства для перемены дисков.
- Не вставляйте в одно отделение для дисков более одного диска.

Диски для проигрывания

Данная система может проигрывать все цифровые аудио CD: завершенные цифровые аудио диски CD-записываемые (CDR) и завершенные цифровые аудио диски CD-перезаписываемые (CDRW).



Вставка дисков

- 1 Нажмите кнопку **CD** для того, чтобы выбрать режим CD.
- 2 Нажмите кнопку **OPEN-CLOSE** для того, чтобы открыть отделение для дисков.
- 3 Вставьте не более двух дисков в отделения для дисков (по одному диску в каждое отделение). Для того, чтобы установить третий диск, нажмите кнопку **DISC CHANGE**.
→ Отделение для дисков повернется таким образом, чтобы пустое отделение было готово к установке диска.
- 4 Для того, чтобы закрыть отделение для дисков, следует нажать кнопку **OPEN-CLOSE**.
→ На дисплее показывается надпись "READING". На дисплее появляется выбранное отделение для дисков, общее количество звуковых дорожек и время проигрывания.
→ Подсветенная кнопка свидетельствует о том, что в отделении для дисков вставлен диск.

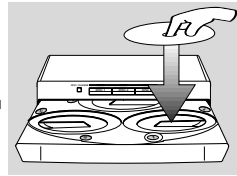

Примечания:

- Диски следует вставлять печатной стороной вверх.
- С целью обеспечения хорошей работы системы перед продолжением операции следует подождать, пока отделение для дисков полностью прочтет диски.

Работа CD

Проигрывание дисков

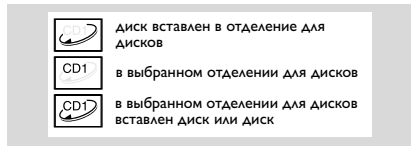

Для того, чтобы проиграть все диски, находящиеся в отделении для дисков

- Нажмите кнопку **PLAY ►**.
 - Все имеющиеся в распоряжении диски проигрываются один раз, затем проигрыватель останавливается.
 - Во время проигрывания на дисплее появляется номер выбранного отделения для дисков, номер звуковой дорожки и время, прошедшее с начала проигрывания данной звуковой дорожки.

Для того, чтобы проиграть только один диск

- Нажмите кнопку **DISC DIRECT PLAY: DISC 1, DISC 2** или **DISC 3**.
 - Выбранный диск проигрывается один раз, затем проигрыватель останавливается.

Для того, чтобы прервать проигрывание

- Нажмите кнопку **PAUSE II**.
- Для того, чтобы продолжить проигрывание, нажмите кнопку **PLAY ►** еще раз.

Для того, чтобы остановить проигрывание

- Нажмите кнопку **■**.

Для поиска определенного пассажира в ходе проигрывания

- Нажмите кнопку **◀◀** или **▶▶** и держите ее в нажатом состоянии; отпустите ее, если вы нашли нужный вам пассаж.
- Во время поиска громкость уменьшится.

Для выбора нужной звуковой дорожки

- Нажмите кнопку **◀** или **▶** несколько раз до тех пор, пока нужная вам звуковая дорожка не появится на дисплее.
- Если проигрывание остановлено, нажмите кнопку **PLAY ►** для того, чтобы начать проигрывание.

Примечание:

- Если в режиме тасования будет нажата кнопка **◀**, то проигрыватель перейдет только на начало данной звуковой дорожки.

Для того, чтобы перейти на начало данной звуковой дорожки в ходе проигрывания

- Нажмите кнопку **◀** один раз.

Замена диска в ходе проигрывания

- 1 Нажмите кнопку **DISC CHANGE**.
- 2 Для того, чтобы заменить внутренний диск, нажмите кнопку **DISC CHANGE** еще раз.
 - На дисплее показывается надпись "DISC CHANGE" и проигрывание диска прекратится.
 - Отделение для дисков закрывается для того, чтобы достать внутренний диск, а затем снова откроется таким образом, чтобы можно было достать внутренний диск.

Программирование звуковых дорожек дисков

Программирование звуковых дорожек возможно при остановленном диске. В память может быть занесено не более 40 звуковых дорожек, в любой последовательности.

- 1 Установите нужные вам диски в отделения для дисков (см. раздел "Вставление дисков").
- 2 Нажмите кнопку **PROG** для того, чтобы начать программирование.
 - На дисплее начинает мигать знак **PROG**.
- 3 Для того, чтобы выбрать диск, нажмите кнопку **CD (CD 1•2•3)** или **DISC 1/2/3**.
- 4 Нажмите кнопку **◀** или **▶** для того, чтобы выбрать нужную вам звуковую дорожку.
- 5 Нажмите кнопку **PROG** для того, чтобы занести звуковую дорожку в память.
 - Для занесения в память остальных дисков и звуковых дорожек повторите **шаги 3–5**.
- 6 Для того, чтобы начать проигрывание программы, нажмите кнопку **PLAY ►**.
 - На дисплее будет показана надпись "PLAY PROGRAM".
- Для того, чтобы закончить операцию программирования, не начав проигрывание, нажмите кнопку **■** один раз.
 - На дисплее показывается полное количество запрограммированных звуковых дорожек и полное время их проигрывания.

Примечания:

- В том случае, если общее время проигрывания превышает "99:59" или если номер одной из запрограммированных звуковых дорожек превышает 30, то вместо общего времени проигрывания на дисплее появляется надпись "----".
- Если вы попытаетесь запрограммировать более 40 звуковых дорожек, то на дисплее появляется надпись "PROGRAM FULL".

Работа CD

– Если вы нажмете одну из кнопок **DISC DIRECT PLAY**, то система будет проигрывать выбранный диск или выбранную звуковую дорожку, и проигрывание занесенной в память программы будет временно прекращено. Символ **prog** также временно исчезнет с дисплея. Когда проигрывание выбранного диска закончится, этот символ снова появится на дисплее.

– Если при выполнении операции программирования ни одна из кнопок не будет нажата на протяжении 20 секунд, то система автоматически выключает режим программирования.

Для того, чтобы просмотреть программу

- Остановите проигрывание и нажмите кнопку **◀** или **▶** несколько раз.
- Для того, чтобы выйти из режима просмотра, нажмите кнопку **■**.

Для того, чтобы полностью стереть программу



- Нажмите кнопку **■** один раз, если проигрывание остановлено, или **два раза** в ходе проигрывания.
 - На дисплее появляется надпись "PROGRAM CLEAR".
 - **PROG** исчезнет с дисплея.

Примечание:

– Программа стирается также и в том случае, если система отключается от источника питания или при открытии отделения для дисков.

Повторение

Вы можете проиграть данную звуковую дорожку, диск, все имеющиеся в распоряжении диски или все запрограммированные звуковые дорожки повторно.

- 1 Нажмите кнопку **REPEAT** на датчике дистанционного управления несколько раз для того, чтобы выбрать различные режимы повторения.
 - **При нормальном проигрывании**
 - "TRACK" – повторение данной звуковой дорожки.
 - "DISC" – повторение всего диска полностью.
 - "ALL DISC" – повторение всех имеющихся в распоряжении дисков.
 - На дисплее появляется **RPT** .
 - **При проигрывании по программе**
 - "TRACK" – повторение данной запрограммированной звуковой дорожки.
 - "PROGRAM" – повторение всех запрограммированных звуковых дорожек.
 - На дисплее появляются **RPT**  и **PROG**.

- Теперь выбранная звуковая дорожка/выбранный диск (диски)/программа будет проигрываться повторно до тех пор, пока вы не нажмете кнопку **■**.

- 2 Для того, чтобы перейти на нормальное проигрывание, нажмите кнопку **REPEAT** до тех пор, пока на дисплее не будет показан режим "OFF".



→ Знак **RPT**  исчезает с дисплея.

Примечание:





– Если в ходе проигрывания с повторением вы выберете функцию **SHUFFLE**, то все режимы повторения будут аннулированы.

Тасование

Все имеющиеся в распоряжении диски и их звуковые дорожки, или же все запрограммированные звуковые дорожки могут быть проиграны в случайной последовательности.

- 1 Нажмите кнопку **SHUFFLE** на датчике дистанционного управления.
 - На дисплее появляется надпись "SHUFFLE" и знак **SHUFF** .
- Диски и звуковые дорожки будут проигрываться в случайной последовательности до тех пор, пока вы не нажмете кнопку **■**.
- 2 Для того, чтобы продолжить нормальное проигрывание, нажмите кнопку **SHUFFLE** еще раз.
 - Знак **SHUFF**  исчезает с дисплея.

При выборе режима REPEAT во время тасования

- **При нормальном проигрывании с тасованием**
 - Вы можете выбрать режимы повторения "TRACK" и "ALL DISC".
 - На дисплее появляются знаки **RPT**  и **SHUFF** .
- **При проигрывании программы с тасованием**
 - Вы можете выбрать режимы повторения "TRACK" и "PROGRAM".
 - На дисплее появляются знаки **RPT** , **SHUFF**  и **PROG**.

Относительно записи см. раздел "Работа магнитофона/Запись".

Прием радио

Русский

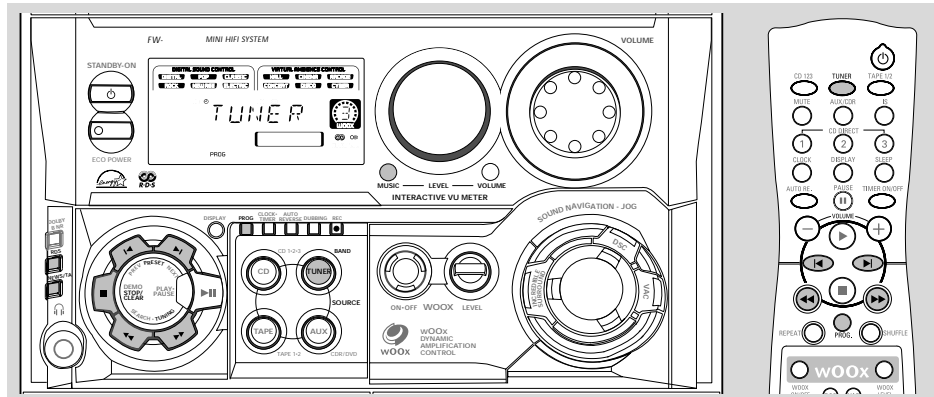

Занесение радиостанций в память

Вы можете занести в память устройства не более 40 радиостанций.

Автоматическое программирование

- Установка функции подключения и проигрывания (см. раздел "Основные функции – Подключение и проигрывание").

1 Нажмите кнопку **TUNER** (BAND) для того, чтобы выбрать режим TUNER.

→ На дисплее показывается надпись "TUNER".
Через несколько секунд на дисплее появляется данная радиочастота.

→ Если станция FM принимается в режиме стерео, то на дисплее появляется знак ∞ .

Для того, чтобы начать автоматическое программирование с определенной позиции программирования

- Нажмите кнопку **◀** или **▶** для того, чтобы выбрать нужный вам номер программирования.
 - Те радиостанции, которые уже были запрограммированы в определенную позицию программирования, не будут занесены еще раз в другую позицию программирования.
- 2 Нажмите кнопку **PROG** и держите ее в нажатом состоянии до тех пор, пока на дисплее не появится надпись "RUSH".
 - На дисплее начинает мигать знак **PROG**.
 - Система начинает поиск всех станций RDS, а затем выполняет поиск других радиостанций в диапазонах FM и MW.

- Все имеющиеся в распоряжении радиостанции с достаточной силой сигнала будут занесены в память автоматически.
- Система закончит поиск в том случае, если все имеющиеся в распоряжении радиостанции занесены в память, или память для 40 запрограммированных радиостанций занята полностью.
- После окончания операции система останется настроенной на последнюю запрограммированную радиостанцию или первую имеющуюся в распоряжении радиостанцию RDS.

Для того, чтобы закончить автоматическое программирование

- Нажмите кнопку **PROG** или **■** на системе.

Примечание:

– Если номер позиции программирования не задан, то автоматическое программирование будет начато с номера (1) и все ранее запрограммированные станции будут изменены.

Прием радио

Программирование вручную

- 1 Нажмите кнопку **TUNER (BAND)** несколько раз для того, чтобы выбрать нужный вам диапазон волн: FM или MW.
- 2 Нажмите кнопку **PROG**.
 - Знак **PROG** начинает мигать.
 - На дисплее показывается следующий свободный номер программирования для выбора.
- 3 Нажмите кнопку **◀** или **▶** и держите ее в нажатом состоянии до тех пор, пока индикация частоты не начнет изменяться, и затем отпустите ее.
 - На дисплее показывается надпись "SEARCH" до тех пор, пока не будет найдена радиостанция с достаточной силой сигнала.

Для того, чтобы занести радиостанцию в память под другим номером программирования

- Нажмите кнопку **◀** или **▶** для того, чтобы выбрать нужный вам номер программирования.
- 4 Нажмите кнопку **PROG** еще раз для того, чтобы занести радиостанцию в память.
 - Знак **PROG** исчезнет с дисплея.
- Повторите **шаги 2-4** для того, чтобы занести в память остальные радиостанции.

Для того, чтобы настроиться на радиостанцию со слабым сигналом

- Кратковременно, несколько раз нажмите кнопку **◀** или **▶** до тех пор, пока не будет получен оптимальный прием.

Для того, чтобы закончить программирование вручную

- Нажмите кнопку **■** на системе.

Примечания:

- Если вы попытаетесь занести в память более 40 запрограммированных радиостанций, то на дисплее появляется надпись "PROGRAM FULL".
- Если при выполнении операции программирования ни одна из кнопок не будет нажата на протяжении 20 секунд, то система автоматически выключает режим программирования.

Настройка на запрограммированные радиостанции

- Если вы уже запрограммировали радиостанции, нажмите кнопку **◀** или **▶** для того, чтобы выбрать нужный вам номер запрограммированной станции.
 - На дисплее появляется номер программирования, радиочастота и диапазон.

Стирание запрограммированной радиостанции

- 1 Нажмите кнопку **◀** или **▶** для того, чтобы выбрать нужный вам номер запрограммированной станции, которую вы хотите стереть.
- 2 Нажмите кнопку **■** на системе и держите ее в нажатом состоянии до тех пор, пока на дисплее не появится надпись "PRESET DELETE".
 - На дисплее остается радиочастота.
 - Номера позиций программирования всех остальных радиостанций в данном диапазоне, следующие по порядку за номером стираемой станции, уменьшатся на один номер.
- Повторите **шаги 1-2** для того, чтобы стереть другие запрограммированные радиостанции.

Прием радио

Переключение на более низкий диапазон FM I *(только для России)*

Для получения более широкого диапазона вы можете переключиться на более низкий диапазон FM.

- 1 Отсоедините систему от источника питания переменного тока (отсоедините провод питания).
- 2 Нажмите кнопки **TUNER** и **▶▶** и держите их в нажатом состоянии при подключении системы к источнику питания переменного тока.
→ На дисплее показывается надпись "FM I ON".

Примечания:

- В заводских условиях диапазон FM установлен на FM2 (87,5–108 MHz).
- Для того, чтобы отключить диапазон FM I, повторите вышеописанную операцию, и на дисплее появится надпись "FM I OFF".
- Диапазон FM I
(шаг настройки 30 кГц) – 65,81 – 74 МГц.
- Диапазон FM II
(шаг настройки 50 кГц) – 87,5 – 108 МГц.

Относительно записи см. раздел "Работа магнитофона/Запись".

RDS

RDS (Radio Data System) представляет собой вид услуг при радиовещании, предоставляющий радиостанциям диапазона FM возможность передавать дополнительную информацию наряду с нормальными радиосигналами FM. Эта дополнительная информация может содержать следующее:

Название станции: На дисплее показывается название станции.

Тип программы: Существуют следующие виды программ и они могут приниматься вашим радиоприемником: News, Affairs, Info, Sport, Educate, Drama, Culture, Science, Varied, Pop M, Rock M, M.O.R. (музыка в пути), Light M, Classics, Other M, No type.

Радиотекст (RT): на дисплее появляются текстовые сообщения.

Прием радиостанции RDS

- Настройтесь на радиостанцию диапазона FM.
→ Если данная радиостанция транслирует сигнал RDS, то на дисплее появляется эмблема RDS (📻) и название станции.

Для того, чтобы проверить информацию RDS

- Нажмите кнопку **RDS** несколько раз для того, чтобы просмотреть следующую информацию (если она имеется): STATION NAME → PROGRAMME TYPE → RADIO TEXT → TUNED FREQUENCY → STATION NAME...

Примечания:

- Если радиостанция, на которую вы настроились, не передает сигнал RDS, или же эта станция не является станцией RDS, то на дисплее показывается надпись "NO RDS".
- Если данная станция RDS не транслирует текстовое сообщение RDS, то на дисплее показывается надпись "NO RDS TEXT".

Время RDS

Некоторые станции RDS могут передавать реальное время с минутными интервалами.

Установка времени RDS

- 1 Нажмите кнопку **CLOCK-TIMER** два раза.
→ "00:00" или актуальное время начинает мигать.
- 2 Нажмите кнопку **RDS**.
→ На дисплее показывается сообщение "SEARCH RDS TIME".
→ При считывании времени RDS на дисплее показывается надпись "RDS TIME". Актуальное время часов показывается на дисплее на протяжении 2 секунд и автоматически заносится в память.
→ Если станция RDS не транслирует время RDS на протяжении 90 секунд, то на дисплее показывается надпись "NO RDS TIME".

Примечание:

- Некоторые станции RDS могут транслировать актуальное время с минутными интервалами. Точность транслируемого времени зависит от транслирующей станции RDS.

Прием радио

NEWS/TA (дорожные сообщения)

(функция возможна только для радиостанций RDS)
В случае регистрации News PTY (типа программы) или TA (дорожных сообщений) в трансляции станции RDS система автоматически переключается на режим TUNER.

ВАЖНАЯ ИНФОРМАЦИЯ!

Вы можете включить функцию NEWS/TA в резервном режиме, демонстрационном режиме или в режиме любого источника звука, за исключением режима радиоприемника и резервного режима экономии энергии.

Для того, чтобы включить функцию NEWS/TA

- 1 Для того, чтобы выбрать функцию News или TA, нажмите кнопку **NEWS/TA**.
 - Если выбрана функция NEWS, то на дисплее появляется надпись "NEWS" и знак **NEWS**.
 - Если выбрана функция TA, то на дисплее появляется надпись "TA" и знак **TA**.
 - Система выполнит сканирование радиостанций RDS, запрограммированных под 5 первыми номерами и подождет, пока программа типа новостей/данные дорожных сообщений будет транслироваться какой-либо из этих радиостанций RDS.
- В том случае, если при выполнении поиска в пределах первых 5 запрограммированных станций станция RDS не будет найдена, то система отключит функцию NEWS/TA.
 - На дисплее показывается надпись "NO RDS NEWS" или "NO RDS TA", и знаки **NEWS** или **TA** исчезнут с дисплея.

- 2 Если трансляция NEWS или TA зарегистрирована, то система автоматически переключится на режим радиоприемника.
 - Знаки **NEWS** или **TA** начинают мигать.

Примечания:

- Перед тем, как выбрать функцию NEWS/TA, вы должны выйти из режима радиоприемника.
- В ходе поиска NEWS/TA работа актуального источника звука не будет прервана.
- Перед тем, как пользоваться функцией NEWS/TA, следует убедиться в том, являются ли первые 5 запрограммированных станций станциями RDS.
- После каждой активации функция NEWS/TA срабатывает только один раз.
- Если выполняется запись, то функция NEWS/TA не срабатывает.

Для того, чтобы выключить функцию NEWS/TA

- Нажмите кнопку **NEWS/TA** еще раз или же нажмите кнопку **TUNER** для того, чтобы выбрать режим радио.
- При прослушивании трансляции сообщения новостей или дорожных сообщений нажмите кнопку любого имеющегося в распоряжении источника звука для того, чтобы включить режим соответствующего источника звука.

Работа магнитофона/Запись

Русский

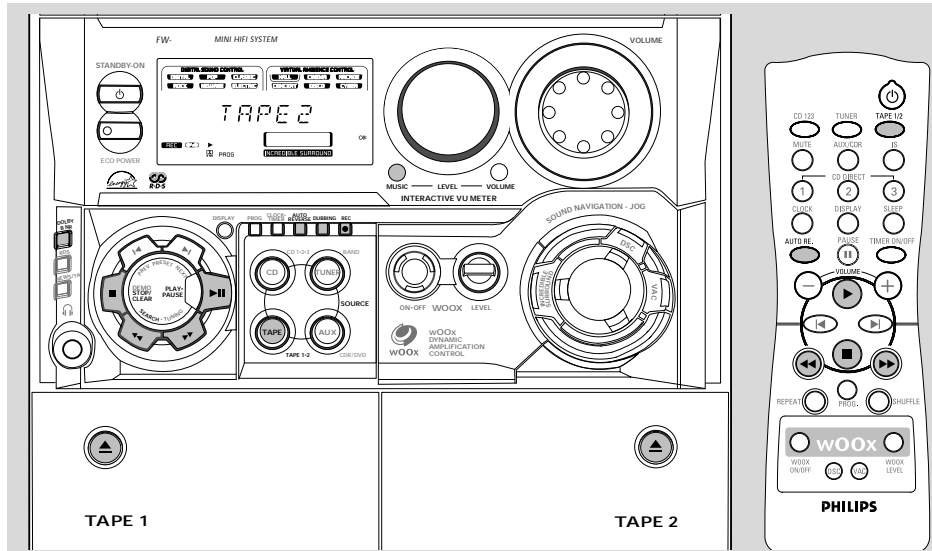

ВАЖНАЯ ИНФОРМАЦИЯ!

- Перед проигрыванием кассеты проверьте и подтяните ленту кассеты с помощью карандаша в том случае, если она натянута слабо. Слабо натянутая лента кассеты может застрять или порваться в механизме.
- Кассета C-120 является чрезвычайно тонкой и легко может деформироваться или повредиться. Использование кассет этого типа в данной системе не рекомендуется.
- Храните кассеты при комнатной температуре и не размещайте их слишком близко к магнитным полям (как, например, вблизи трансформатора, телевизора или колонки).

Проигрывание кассеты

- 1 Нажмите кнопку **▲** для того, чтобы открыть крышку кассетного отделения.
- 2 Вставьте кассету с записью и закройте крышку кассетного отделения.
- Установите кассету открытой стороной вниз и полным роликом налево.
- 3 Нажмите кнопку **TAPE** (TAPE 1•2) несколько раз, для того, чтобы выбрать кассетное отделение 1 или кассетное отделение 2.
 - На дисплее показывается номер выбранного кассетного отделения.

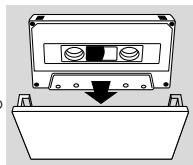

- 4 Нажмите кнопку **PLAY ►** для того, чтобы начать проигрывание.

Для того, чтобы закончить проигрывание

- Нажмите кнопку **■**.

Для того, чтобы изменить сторону проигрывания – только в кассетном отделении 2

- Нажмите **◀** или **▶**.
 - На дисплее появляется знак **◀** (задняя сторона) или знак **▶** (передняя сторона), в зависимости от выбранной стороны кассеты.

Для того, чтобы изменить режим проигрывания – только в кассетном отделении 2

- Нажмите кнопку **AUTO REVERSE** несколько раз для того, чтобы выбрать один из различных режимов проигрывания.
 - ⌂ : проигрывание только одной стороны кассеты.
 - ↺ : обе стороны кассеты проигрываются один раз.
 - ↻ : обе стороны кассеты проигрываются повторно, не более 10 раз, если только вы не нажмете кнопку **■**.

Работа магнитофона/Запись

Для того, чтобы выполнить перемотку назад или быструю перемотку вперед в том случае, если проигрывание остановлено

- 1 Нажмите кнопку ◀ или ▶.
- 2 Нажмите кнопку ■, если вы нашли нужный вам пассаж.

Для того, чтобы установить счетчик ленты кассеты в исходное положение

- В режиме остановки нажмите кнопку ■.
- На дисплее показывается надпись "T 1 000" или "T2 000".

Примечания:

- При перемотке кассеты назад или быстрой перемотке вперед можно выбрать другой источник звука (например, CD, TUNER или AUX).
- В конце кассеты счетчик ленты кассеты автоматически устанавливается на нулевое значение.

Система уменьшения уровня шума Dolby B

- Нажмите кнопку **DOLBY B NR** несколько раз для того, чтобы включить или выключить систему уменьшения уровня шума Dolby B.
- Если эта функция включена, то на дисплее появляется знак .

Примечание:

- Кассета, записанная в системе Dolby B NR, должна проигрываться также в режиме Dolby B NR. В случае проигрывания такой кассеты в другом режиме воспроизведение высоких звуков может быть слишком сильным.

Общая информация относительно записи

- Для записи следует пользоваться только кассетами IEC типа I (нормальные кассеты).
- Уровень записи устанавливается автоматически, независимо от положения кнопок Volume, VAC, DSC и так далее. Функция Dolby B NR может быть выбрана для записи с радиоприемника или CD.
- На обоих концах лента кассеты закреплена ведущей лентой. В начале и в конце ленты на протяжении шести-семи секунд запись не выполняется.

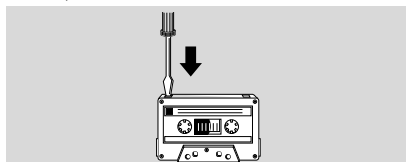

- Для того, чтобы предотвратить кассету от случайного стирания, держите кассету защищаемой стороной к себе и сломайте левое ушко.
- Если на дисплее показывается надпись "CHECK TAPE", то это свидетельствует о том, что защитное ушко кассеты сломано. Заклейте отверстие кусочком клейкой ленты.

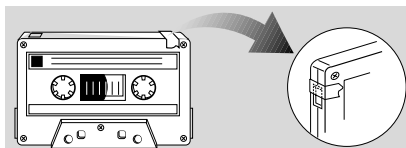

ВАЖНАЯ ИНФОРМАЦИЯ!

- Выполнение записи разрешается только в том случае, если этим не нарушаются авторские или другие права третьей стороны.
- Запись возможна только в кассетном отделении 2.

Подготовка к записи

- 1 Нажмите кнопку **TAPE** (TAPE 1•2) для того, чтобы выбрать кассетное отделение 2.
- 2 Вставьте кассету для записи в кассетное отделение 2.
- 3 Нажмите кнопку ◀ или ▶ для того, чтобы выбрать сторону кассеты, на которой вы хотите выполнить запись.
 - Если вы выбрали заднюю сторону, то на дисплее появляется знак ◀.
 - Если вы выбрали переднюю сторону, то на дисплее появляется знак ▶.

Работа магнитофона/Запись

- 4 Нажмите кнопку **AUTO REVERSE** несколько раз для того, чтобы выбрать режим записи.
 → для записи только на одной стороне кассеты.
 → для записи на обеих сторонах кассеты.

- Для того, чтобы выполнить запись в системе Dolby B NR, нажмите кнопку **DOLBY B NR**.
- 5 Подготовьте источник звука, с которого будет выполняться запись.

CD – вставьте диск(и).

TUNER – настройтесь на нужную вам радиостанцию.

TAPE – вставьте кассету с записью в кассетное отделение I таким образом, чтобы вся лента кассеты была перемотана на левый ролик.

AUX – подсоедините внешнее оборудование.

В ходе записи

→ Знак начинает мигать.

- В ходе записи невозможно изменить сторону кассеты.
- Прослушивание других источников звука невозможно; это возможно лишь только при дублировании кассет.
- Невозможно включить функцию таймера.

Запись с нажатием одной кнопки

- 1 Нажмите кнопку **CD**, **TUNER** или **AUX** для того, чтобы выбрать источник звука.
- 2 Начните проигрывание выбранного источника.
- 3 Нажмите кнопку **REC** для того, чтобы начать запись.

Для того, чтобы закончить запись

- Нажмите кнопку на системе.

Примечание:

– В режиме **TAPE** выполнение записи с нажатием одной кнопки невозможно. На дисплее показывается надпись, "SELECT SOURCE".

Синхронная запись с CD

- 1 Нажмите кнопку **CD 1•2•3** для того, чтобы выбрать диск.
 - Нажмите кнопку или для того, чтобы выбрать диск, с которого вы хотите начать запись.
 - Вы можете запрограммировать звуковые дорожки в той последовательности, в которой вы намереваетесь их записать (см. раздел "Работа CD – Программирование звуковых дорожек дисков").
- 2 Нажмите кнопку **REC** для того, чтобы начать запись.
 - Проигрывание диска начнется автоматически.

Для того, чтобы выбрать другую звуковую дорожку во время записи

- 1 Нажмите кнопку **PAUSE II** для того, чтобы временно остановить запись.
- 2 Нажмите кнопку или для того, чтобы выбрать диск для начала записи.
- 3 Нажмите кнопку **PLAY** для того, чтобы продолжить запись.

Для того, чтобы закончить запись

- Нажмите кнопку .
- Запись и проигрывание диска закончатся одновременно.

Дублирование кассет

- 1 Вставьте кассету с записью в кассетное отделение 1.
- Вы можете установить кассету на тот пассаж, с которого вы хотите начать запись.
- 2 Нажмите кнопку **DUBBING**.
 - Проигрывание и запись начнется одновременно.
 - На дисплее показывается надпись "DUBBING".
- Дублирование кассет возможно только на одной стороне кассеты. Для того, чтобы продолжить дублирование на другой стороне кассеты, в конце стороны А переверните кассеты на сторону В и повторите процедуру.

Для того, чтобы закончить дублирование

- Нажмите кнопку .

Примечания:

- При дублировании можно пользоваться только режимом проигрывания .
 - Дублирование кассет возможно только с кассетного отделения 1 на кассетное отделение 2.
 - С целью обеспечения хорошего качества дублирования следует использовать кассеты одинаковой длины.
 - При дублировании вы можете прослушивать другой источник звука.
 - Режим Dolby B NR не влияет на ход записи.
- Если оригинальная кассета записана в системе Dolby B NR, то копия также автоматически записывается в системе Dolby B NR.

Цифровая запись через Digital Out

Для того, чтобы выполнить цифровую запись CD, просим вас изучить руководство по использованию устройства для записи CD, цифрового аудио оборудования и так далее.

Часы/Таймер

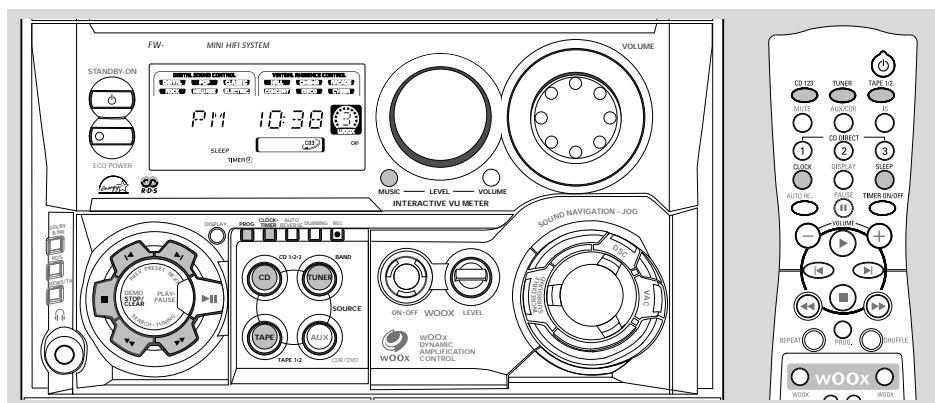

Русский

ВАЖНАЯ ИНФОРМАЦИЯ!
Функция часов или таймера не срабатывает в резервном режиме экономии энергии.

Просмотр часов

Часы (если время на них установлено) показываются в резервном режиме.

Для того, чтобы просмотреть часы в режиме любого источника звука (например, CD или TUNER)

- Нажмите кнопку **CLOCK-TIMER** (или кнопку **CLOCK** на датчике дистанционного управления).
 - Часы показываются на дисплее на протяжении нескольких секунд.
 - Если часы не установлены, то на дисплее показывается "--:--".

Установка часов

Время часов может быть установлено в 12-часовом или в 24-часовом режиме, (например "PM 12:00" или "00:00").

- 1 Нажмите кнопку **CLOCK-TIMER** два раза.
- 2 Нажмите кнопку **PROG** на системе несколько раз для того, чтобы выбрать режим часов.
 - Если выбран 12-часовой режим, то начинает мигать "PM 12:00".
 - Если выбран 24-часовой режим, то начинает мигать "00:00".
- 3 Несколько раз нажмите кнопку ◀ или ▶ на системе для того, чтобы установить часы.
- 4 Несколько раз нажмите кнопку ◀ или ▶ на системе для того, чтобы установить минуты.
- 5 Нажмите кнопку **CLOCK-TIMER** еще раз для того, чтобы занести установку часов в память.
 - Часы начинают ход.

Для того, чтобы выйти из режима установки часов без занесения установки в память

- Нажмите кнопку ■ на системе.

Примечания:

- Если сетевой провод отсоединился, а также в случае прекращения подачи электроэнергии установка часов стирается.
- Если во время установки часов ни одна из кнопок не будет нажата на протяжении 90 секунд, то система автоматически выйдет из режима установки часов.
- Для того, чтобы установить часы с помощью информации времени RDS, см. раздел "Прием радио – Время RDS".



Установка таймера

В заранее установленное время система может автоматически включиться в режиме CD, TUNER или TAPE 2, что может быть использовано для подачи сигнала в качестве будильника.

ВАЖНАЯ ИНФОРМАЦИЯ!

- Перед тем, как установить таймер, следует убедиться в том, что часы установлены правильно.
- Если таймер установлен, то он всегда будет включаться.
- Если идет запись, то таймер не включится.
- Громкость таймера начнет увеличиваться с минимального уровня до тех пор, пока громкость не достигнет того уровня, на котором она находилась при последней установке.

Часы/Таймер

- 1 Нажмите кнопку **CLOCK•TIMER** и держите ее в нажатом состоянии на протяжении более **двух секунд** для того, чтобы выбрать режим таймера.
 - На дисплее начинает мигать "AM 12:00" или "00:00", или же время последней установки таймера.
 - Знак **TIMER**  начинает мигать.
 - Источник звука, выбранный для таймера, будет подсвечиваться, а остальные имеющиеся в распоряжении источники звука мигают.
- 2 Для того, чтобы выбрать нужный вам источник звука, нажмите кнопку **CD, TUNER** или **TAPE**.
 - Перед установкой таймера убедитесь в том, что музыкальный источник звука подготовлен.
 - CD** – Вставьте диск(и). Для того, чтобы начать проигрывание с определенной звуковой дорожки, составьте программу (см. раздел "Работа CD – Программирование звуковых дорожек дисков").
 - TUNER** – настройтесь на нужную вам радиостанцию.
 - TAPE** – вставьте кассету с записью в кассетное отделение 2.
- 3 Нажмите кнопку **◀** или **▶** на системе несколько раз для того, чтобы установить час включения таймера.
- 4 Нажмите кнопку **◀** или **▶** на системе несколько раз для того, чтобы установить минуты включения таймера.
- 5 Нажмите кнопку **CLOCK•TIMER** для того, чтобы занести в память время начала включения.
 - На дисплее показывается надпись "TIMER ON", а затем следует установка таймера "хх:хх" и выбранный источник звука.
 - Знак **TIMER**  остается на дисплее.
- В установленное на таймере время начнется проигрывание выбранного источника звука.

Для того, чтобы выйти из режима без занесения в память установки таймера

- Нажмите кнопку **■** на системе.

Примечания:

– Если выбранный источник звука (CD) по какой-либо причине не может проигрываться, то вместо него автоматически выбирается источник TUNER.

– Если во время установки таймера ни одна из кнопок не будет нажата на протяжении 90 секунд, то система автоматически выйдет из режима установки таймера.

Для того, чтобы выключить TIMER

- Нажмите кнопку **TIMER ON/OFF** на датчике дистанционного управления.
 - На дисплее показывается надпись "CANCEL" и знак **TIMER**  исчезнет с дисплея.

Для того, чтобы снова включить TIMER

- Нажмите кнопку **TIMER ON/OFF** на датчике дистанционного управления.
 - На протяжении нескольких секунд информация последней установки таймера будет показываться на дисплее и знак **TIMER**  появится на дисплее.

Установка таймера засыпания

Функция таймера засыпания обеспечит вам возможность выбрать продолжительность периода времени, по истечении которого система автоматически переключится на резервный режим.

- 1 Нажмите кнопку **SLEEP** на датчике дистанционного управления несколько раз для того, чтобы выбрать период времени.
 - Возможен следующий выбор (время в минутах):
15 → 30 → 45 → 60 → OFF → 15 ...
 - На дисплее показываются надписи "SLEEP хх" или "OFF". "хх" соответствует времени в минутах.
- 2 Как только вы достигли нужную вам установку продолжительности периода времени, отпустите кнопку **SLEEP**.
 - На дисплее появляется знак **SLEEP**, за исключением режима "OFF".
 - Теперь таймер засыпания установлен. Перед тем, как система переключится на резервный режим, на дисплее показывается отсчет 10 секунд.
"SLEEP 10" → "SLEEP 9" ... → "SLEEP 1"
→ "SLEEP"

Если режим SLEEP включен

Для того, чтобы проверить оставшееся время

- Нажмите кнопку **SLEEP** один раз.

Для того, чтобы изменить установленное время таймера засыпания

- Нажмите кнопку **SLEEP** два раза.
 - На дисплее будет показано оставшееся время, а затем – варианты времени засыпания в вышеуказанной последовательности.

Для того, чтобы выключить таймер засыпания

- Нажмите кнопку **SLEEP** несколько раз до тех пор, пока на дисплее не будет показана надпись "OFF", или же нажмите кнопку **STANDBY ON**.

Внешние источники

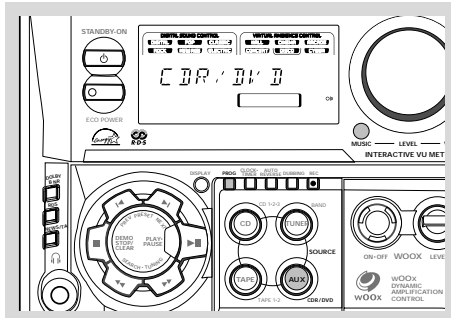

Прослушивание внешних источников

- 1 Подсоедините выходы аудио внешнего оборудования (телевизора, видеомагнитофона, проигрывателя лазерных дисков, проигрывателя DVD или устройства для записи CD) к разъемам AUX/CDR IN вашей системы.
- 2 Нажмите кнопку **AUX** (CDR/DVD) несколько раз для того, чтобы выбрать режим CDR/DVD или нормальный режим AUX.
→ На дисплее показывается надпись "CDR/DVD" или "AUX".

- Если выбран режим CDR/DVD, то звук всех аудио устройств, подключенных к разъемам LINE OUT данной минисистемы, будет отключен. При этом невозможна запись или прослушивание звука, поступающего с источника LINE OUT.
- Если поступающий с внешнего источника звук искажается, то для прослушивания следует выбрать режим CDR/DVD.

Примечания:

- Не рекомендуется прослушивать и записывать одновременно с одного и того же источника.
- Вы можете выбрать любую функцию регулировки звуковой навигации (например, DSC или VAC).
- См. детальное описание подсоединенного оборудования в его руководстве по использованию.

Относительно записи см. раздел "Работа магнитофона/Запись".

Русский

Уход

Чистка корпуса

- Следует использовать мягкую тряпку, слегка смоченную в слабом растворе средства для чистки. Не следует использовать средства с содержанием алкоголя, спирта, аммиака или абразивов.

Чистка дисков

- Если диск загрязнился, его следует почистить тряпкой. Протирайте диск в направлении от центра к краям. Не протирайте диск кругами.
- Не следует использовать такие растворители, как бензин, разбавители, имеющиеся в продаже средства для чистки или антистатика, предназначенные для аналоговых записей.

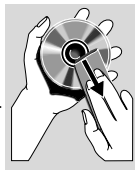

Чистка дисковых линз

- В результате продолжительного использования на дисковых линзах может скопиться грязь или пыль. С целью обеспечения хорошего качества проигрывания чистите дисковые линзы с помощью средства для чистки линз CD Philips или другого имеющегося в продаже средства для чистки. Соблюдайте инструкции, прилагаемые к средству для чистки.

Чистка головок и путей продвижения ленты кассеты

- Для обеспечения хорошего качества записи и проигрывания следует чистить головки (A), оси (B) и прижимные ролики (C) через каждые 50 часов работы магнитофона.
- Рекомендуется использовать хлопковый тампон, слегка смоченный в жидкости для чистки или в спирте.
- Чистка головок может быть выполнена также и посредством однократного проигрывания специальной ленты для чистки.

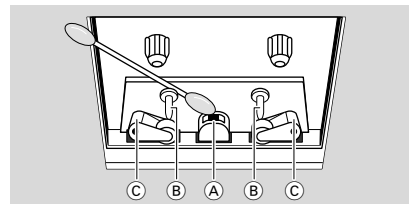

Размагничивание головок

- Следует использовать специальную кассету для размагничивания, которую вы можете приобрести у вашего дилера.

Технические характеристики

УСИЛИТЕЛЬ

Мощность на выходе.....	2 x 240 Вт MPO
.....	2 x 120 Вт RMS ⁽¹⁾
Соотношение сигнала и шумов.....	≥ 75 дБА (IEC)
Отдача частоты.....	50 – 20.000 Гц, ± 3 дБ
Чувствительность на входе	
AUX In / CDR/DVD In.....	500 мВ / 1 В
Выходы	
Колонки.....	≥ 6 Ω
Наушники.....	32 Ω – 1.000 Ω
Line Out.....	500 мВ ±2дБ, > 22.000 Ω
Digital Out.....	IEC 958, 44, 1 кГц

(1) 6 Ω, 1 кГц, 10%THD

ПРОИГРЫВАТЕЛЬ CD

Количество программируемых звуковых дорожек.....	40
Диапазон частот.....	20 – 20.000 Гц
Соотношение сигнала и шумов.....	≥ 76 дБА
Разделение каналов.....	≥ 79 дБ (1 кГц)
Полное гармоническое искажение.....	< 0,02% (1 кГц)

РАДИОПРИЕМНИК

Диапазон FM I (шаг настройки 30 кГц).....	65,81 – 74 МГц
Диапазон FM II (шаг настройки 50 кГц).....	87,5 – 108 МГц
Диапазон MW (шаг настройки 9 кГц).....	531 – 1.602 кГц
Количество программируемых радиостанций.....	40
Антенна	
FM.....	75 Ω проволочная
AM.....	Рамочная антенна

МАГНИТОФОН

Отдача частоты	
Нормальная кассета (тип I).....	80 – 10.000 Гц (8 дБ)
Отношение сигнала и шума (без Dolby B NR)	
Нормальная кассета (тип I).....	≥ 48 дБА
Отношение сигнала и шума (с Dolby B NR)	
Нормальная кассета (тип I).....	≥ 58 дБА
Колебание частоты и вибрация.....	≤ 0,4% DIN

КОЛОНКИ

Передняя левая/правая FW-C780

Система.....	3-канальная, система отражения басовых звуков, wOOx с передним распространением звуков
Импеданс.....	6 Ω
wOOx.....	1 x 6,5" wOOx с передним распространением звука
Колонка для низких тонов.....	1 x 6,5" полный диапазон
Колонка для высоких тонов.....	1 x 2"
Полидомная колонка для высоких тонов.....	1 x 1"
Размеры (ширина x высота x глубина).....	240 x 350 x 310 (мм)
Вес.....	4,2 кг каждая

ОБЩАЯ ИНФОРМАЦИЯ

Материал/покрытие поверхности.....	Полестирил/металл
Электрическая энергия.....	220 – 230 В / 50 Гц
Расход энергии	
Активный.....	175 Вт
Резервный.....	25 Вт
Резервный режим экономии энергии.....	< 1 Вт
Размеры (ширина x высота x глубина).....	265 x 310 x 390 (мм)
Вес (без колонок).....	9,0 кг

Технические данные и внешний вид могут быть изменены без предупреждения.

Устранение неисправностей

ВНИМАНИЕ

Ни в коем случае не пытайтесь отремонтировать систему самостоятельно, т.к. это лишит вас гарантии. Не открывайте устройство, т.к. возможен удар током.

В случае обнаружения неисправности, перед тем, как обратиться в ремонтную мастерскую, проверьте перечисленные ниже возможности. Если вам не удалось устранить какую-либо проблему с помощью приведенных ниже указаний, то следует проконсультироваться с вашим дилером или ремонтной мастерской.

Проблема	Решение
РАБОТА CD	
Надпись "NO DISC" на дисплее.	<ul style="list-style-type: none"> – Вставьте диск. – Проверьте: возможно, что диск вставлен противоположной стороной вверх. – Подождите, пока конденсация влаги с линз не испарится. – Замените или почистите диск, см. раздел "Уход".
Надпись "DISC NOT FINALIZED" на дисплее.	<ul style="list-style-type: none"> – Пользуйтесь завершенными дисками CD-R(W) или CD-R.
ПРИЕМ РАДИО	
Плохое качество приема радио.	<ul style="list-style-type: none"> – Если сигнал слишком слабый, отрегулируйте положение антенны или подсоедините внешнюю антенну для лучшего приема. – Увеличьте расстояние между системой Mini HiFi и вашим телевизором или видеомагнитофоном.
РАБОТА МАГНИТОФОНА/ЗАПИСЬ	
Выполнение записи или проигрывания невозможно.	<ul style="list-style-type: none"> – Почистите детали кассетного отделения, см. раздел "Уход". – Пользуйтесь только кассетами NORMAL (IEC I). – Заклейте удаленное ушко кусочком клейкой ленты.
Крышка кассетного отделения не открывается.	<ul style="list-style-type: none"> – Отсоедините сетевой провод переменного тока, затем снова подсоедините его и снова включите систему.

Устранение неисправностей

ОБЩАЯ ИНФОРМАЦИЯ

Система не реагирует на нажатие кнопок.	<ul style="list-style-type: none"> – Отсоедините сетевой провод переменного тока, затем снова подсоедините его и снова включите систему.
Звук нет или плохое качество звука.	<ul style="list-style-type: none"> – Отрегулируйте громкость. – Отсоедините наушники. – Проверьте правильность соединения колонок. – Проверьте, зажат ли зачищенный конец провода колонки.
Звук с левой и правой стороны поступает наоборот.	<ul style="list-style-type: none"> – Проверьте соединения и положение колонок.
Датчик дистанционного управления не функционирует соответствующим образом.	<ul style="list-style-type: none"> – Перед тем, как нажать кнопку соответствующей функции (▶, ◀,), выберите источник звука (например, CD или TUNER). – Уменьшите расстояние между датчиком дистанционного управления и системой. – Вставьте батареи с соблюдением их полярности (знаки + / -), как показано. – Замените батареи. – Направьте датчик дистанционного управления на инфракрасный сенсор системы.
Таймер не работает.	<ul style="list-style-type: none"> – Установите часы правильно. – Нажмите кнопку TIMER ON/OFF для того, чтобы включить таймер. – В том случае, если идет запись, ее следует выключить.
Не все подсвечиваемые кнопки подсвечиваются.	<ul style="list-style-type: none"> – Нажмите кнопку DISPLAY для того, чтобы выбрать режим дисплея NORMAL или MODE 1.
Установка часов/таймера не сохраняется.	<ul style="list-style-type: none"> – Произошло прерывание подачи электроэнергии или сетевой провод был отключен. Заново установите часы/таймер.
На дисплее системы автоматически показываются функции; кнопки непрерывно мигают.	<ul style="list-style-type: none"> – Нажмите кнопку DEMO STOP ■ на системе и держите ее в нажатом состоянии для того, чтобы выключить демонстрационный режим.