

Зарегистрируйте свое устройство и получите поддержку на

www.philips.com/welcome

GoGear

SA060304

SA060308



Руководство пользователя

PHILIPS

Содержание

1	Важные сведения о безопасности	5	Списки воспроизведения	18	
	Общее обслуживание	5	Создание моментальных списков воспроизведения	18	
	Утилизация изделия	8	Прослушивание аудиодорожек из списка воспроизведения	18	
			Удаление аудиодорожек	18	
2	Плеер SA060	10	7	Видео	20
	Комплект поставки	10		Обзор видеофайлов в медиатеке	20
	Установленное программное обеспечение	10		Воспроизведение видеозаписей	20
	Загруженные на плеер файлы	10		Выбор параметров воспроизведения	20
				Выбор параметров звука	21
				Выбор уровня яркости	21
				Удаление видеозаписей	21
3	Начало работы	11	8	Изображения	22
	Зарядка плеера	11		Обзор файлов изображений в медиатеке	22
	Первоначальная настройка	11		Просмотр изображений	22
	Включение и выключение плеера	12		Выбор параметров воспроизведения	22
	Автоматический переход в режим ожидания и отключение	12		Просмотр изображений	23
				Установка изображения в качестве обоев	23
				Избранные изображения	23
				Добавление изображений в список избранного	23
				Удаление изображений из папки избранного	24
				Удаление изображений	24
4	Обзор	13	9	FM-радио	25
	Элементы управления	13		Настройка радиостанции	25
	Основной экран	13		Сохранение радиостанций	25
	Переход по экранам	13			
	Блокировка и разблокировка экрана	14	10	Записи	26
	Выбор обоев	14		Создание записей	26
				Запись голоса	26
				Запись трансляций FM-радиостанций	26
				Прослушивание записей	26
				Удаление записей	27
5	Создание медиатеки на плеере SA060	15			
	Перенос медиатеки с компьютера	15			
	Систематизация музыкальных файлов	15			
	Перенос файлов на плеер	15			
	Карта памяти microSD	15			
6	Музыка	17			
	Обзор музыкальных файлов в медиатеке	17			
	Воспроизведение музыки	17			
	Выбор параметров воспроизведения	17			
	Выбор параметров звука	17			

11 Чтение текста	28
Чтение текстовых файлов	28
Удаление текстовых файлов	28

12 Просмотр папок	29
--------------------------	----

13 Карта памяти SD	30
---------------------------	----

14 Настройки	31
Установка режима энергосбережения	31
Таймер отключения	31
Настройки дисплея	31
Язык	31
Информация	31
Форматирование устройства	32
Заводские установки	32

15 Обновление встроенной программы с помощью Philips Device Manager	33
--	----

16 Определение и устранение неисправностей	34
---	----

17 Технические данные	35
Поддерживаемые форматы аудиофайлов	35
Поддерживаемые форматы видеофайлов	36
Поддерживаемые форматы изображений	36
Системные требования	36

Необходима справка?

Посетите

www.philips.com/welcome

Там вы сможете найти полный комплект сопутствующих материалов, таких как руководство пользователя, последние версии программного обеспечения и ответы на часто задаваемые вопросы.

1 Важные сведения о безопасности

Общее обслуживание

Перевод данного документа предоставляется исключительно в справочных целях.

В случае обнаружения расхождений между текстом на английском и русском языках, текст на английском языке имеет преимущественную силу.



Внимание

- Чтобы избежать повреждений или сбоев в работе устройства, придерживайтесь следующих инструкций:
- Не подвергайте устройство чрезмерному нагреву от отопительного оборудования или прямых солнечных лучей.
- Не роняйте устройство и не допускайте падения на него других предметов.
- Не допускайте погружения устройства в воду. Не допускайте попадания воды в гнездо для наушников или в батарейный отсек, так это может привести к серьезному повреждению.
- Работающие вблизи устройства мобильные телефоны могут вызвать помехи.
- Делайте резервные копии своих файлов. Всегда сохраняйте оригиналы файлов, загружаемых на устройство. Компания Philips не несет ответственности за потерю любых данных или утрату возможности их чтения/воспроизведения в случае, если устройство повреждено.
- Во избежание проблем управляйте файлами (передача, удаление и т.д.) только с помощью прилагаемого музыкального программного обеспечения.
- Не пользуйтесь чистящими средствами, содержащими спирт, аммиак, бензин или абразивные средства, так как они могут повредить устройство.

Рабочая температура и температура хранения

- Используйте устройство в помещении при температуре от 0 до 35° С
- Храните устройство в помещении при температуре от -20 до 45°С
- Срок службы аккумулятора может сократиться в условиях низкой температуры.

Запасные части/аксессуары:

Для заказа запасных частей или аксессуаров к устройству посетите сайт www.philips.com/support.

Правила безопасности при прослушивании



Слушайте с умеренной громкостью.

Использование наушников при прослушивании на максимальной громкости может привести к ухудшению слуха. Данное устройство может воспроизводить звук с таким уровнем громкости, который, даже при прослушивании менее минуты, способен привести к потере слуха у обычного человека. Возможность воспроизведения с высоким уровнем громкости предназначена для лиц с частичной потерей слуха. Уровень громкости может быть обманчивым. Со временем ваш слух адаптируется к более высоким уровням громкости. Поэтому после продолжительного прослушивания, то, что кажется нормальной громкостью, фактически может быть громким и вредным для вашего слуха. Во избежание этого установите безопасную громкость устройства, и подождите адаптации к этому уровню. Для установки безопасного уровня громкости выполните следующие действия. Установите регулятор громкости на низкий уровень громкости. Постепенно повышайте уровень громкости, пока звучание не станет достаточно четким, комфортным, без искажений.

Слушайте с разумной продолжительностью. Прослушивание в течение длительного времени, даже при безопасном уровне громкости, может стать причиной потери слуха.

Старайтесь использовать аудиооборудование с разумной продолжительностью и устраивать перерывы в прослушивании.

При использовании наушников соблюдайте следующие правила.

Слушайте с умеренным уровнем громкости, с разумной продолжительностью.

Старайтесь не увеличивать громкость, пока происходит адаптация слуха.

Не устанавливайте уровень громкости, мешающий слышать окружающие звуки.

В потенциально опасных ситуациях следует соблюдать осторожность или временно прерывать прослушивание.

Не используйте наушники во время управления транспортными средствами, а также во время катания на велосипеде, скейтборде и т.п. Это может привести к транспортно-аварийной ситуации и во многих странах запрещено законом.

Модификации

Модификации, внесенные без согласия производителя, могут привести к утрате пользователем права на использование этого устройства.

Информация об авторских правах

Все торговые марки и торговые наименования являются собственностью соответствующих компаний и организаций. Несанкционированное копирование материалов с компакт-дисков или из сети Интернет является нарушением авторских прав и международных договоров.

Незаконное создание копий защищенных материалов, в том числе компьютерных программ, файлов, музыкальных записей и записей теле- и радиопередач может являться нарушением закона об авторском праве и быть уголовно наказуемым. Данное оборудование не может быть использовано в этих целях.

Windows Media и логотип Windows являются зарегистрированными торговыми марками корпорации Microsoft в США и/или других странах.

Будьте ответственны! Уважайте авторские права



Компания Philips уважает право окружающих на интеллектуальную собственность и просит ответного уважения у своих пользователей.

Мультимедийный контент в сети Интернет может создаваться и/или распространяться без разрешения владельца авторских прав.

Несанкционированное копирование или распространение контента может привести к нарушению законов об авторском праве в различных странах, включая вашу.

Ответственность за нарушение законов об авторском праве лежит на вас.

Запись и передача на проигрыватель видеоданных, загруженных на ваш компьютер, может осуществляться лишь в том случае, если речь идет о свободно копируемом контенте, либо данных, на которые у вас имеется надлежащая лицензия.

Вы можете использовать данный контент лишь для частного, некоммерческого воспроизведения. Вы должны соблюдать последующие инструкции об авторском праве, предоставленные владельцем прав на данный контент. Например, положение о запрете на дальнейшее копирование. Видеопотоки могут создаваться с использованием технологии защиты от копирования, которая не позволяет создавать копии файлов. В этой ситуации функция записи работать не будет, о чем вас предварительно уведомит сообщение.

Регистрация данных

Philips стремится к улучшению качества изделий и впечатлений потребителя от продукции Philips. Для распознавания пользовательского профиля устройство регистрирует некоторую информацию / данные в энергонезависимой памяти устройства. Такие данные используются для диагностики и определения неисправностей или проблем, которые могут возникнуть при использовании устройства. К таким данным относится, например, продолжительность работы в музыкальном режиме, количество случаев разрядки аккумулятора и т.д. Такие данные не влияют на записи или носители, используемые в устройстве, а так же на источники загрузки. Данные, сохраняемые в устройстве, используются ТОЛЬКО если пользователь возвращает устройство в сервисный центр Philips и ТОЛЬКО для того, чтобы упростить диагностику неисправности и предотвращение появления этой неисправности в дальнейшем. Сохраненные данные должны быть предоставлены пользователю по первому требованию.

Monkey's Audio decoder

① **The Monkey's Audio SDK and source code can be freely used to add APE format playback, encoding, or tagging support to any product, free or commercial. Use of the code for**

proprietary efforts that don't support the official APE format require written consent of the author.

- ② **Monkey's Audio source can be included in GPL and open-source software, although Monkey's Audio itself will not be subjected to external licensing requirements or other viral source restrictions.**
- ③ **Code changes and improvements must be contributed back to the Monkey's Audio project free from restrictions or royalties, unless exempted by express written consent of the author.**
- ④ **Any source code, ideas, or libraries used must be plainly acknowledged in the software using the code.**
- ⑤ **Although the software has been tested thoroughly, the author is in no way responsible for damages due to bugs or misuse.**

If you do not completely agree with all of the previous stipulations, you must cease using this source code and remove it from your storage device.

FLAC decoder

Copyright (C) 2000,2001,2002,2003,2004,2005, 2006,2007,2008,2009 Josh Coalson

Redistribution and use in source and binary forms, with or without modification, are permitted provided that the following conditions are met:

- Redistributions of source code must retain the above copyright notice, this list of conditions and the following disclaimer.
- Redistributions in binary form must reproduce the above copyright notice, this list of conditions and the following disclaimer in the documentation and/ or other materials provided with the distribution.

- Neither the name of the Xiph.org Foundation nor the names of its contributors may be used to endorse or promote products derived from this software without specific prior written permission.

THIS SOFTWARE IS PROVIDED BY THE COPYRIGHT HOLDERS AND CONTRIBUTORS "AS IS" AND ANY EXPRESS OR IMPLIED WARRANTIES, INCLUDING, BUT NOT LIMITED TO, THE IMPLIED WARRANTIES OF MERCHANTABILITY AND FITNESS FOR A PARTICULAR PURPOSE ARE DISCLAIMED. IN NO EVENT SHALL THE FOUNDATION OR CONTRIBUTORS BE LIABLE FOR ANY DIRECT, INDIRECT, INCIDENTAL, SPECIAL, EXEMPLARY, OR CONSEQUENTIAL DAMAGES (INCLUDING, BUT NOT LIMITED TO, PROCUREMENT OF SUBSTITUTE GOODS OR SERVICES; LOSS OF USE, DATA, OR PROFITS; OR BUSINESS INTERRUPTION) HOWEVER CAUSED AND ON ANY THEORY OF LIABILITY, WHETHER IN CONTRACT, STRICT LIABILITY, OR TORT (INCLUDING NEGLIGENCE OR OTHERWISE) ARISING IN ANY WAY OUT OF THE USE OF THIS SOFTWARE, EVEN IF ADVISED OF THE POSSIBILITY OF SUCH DAMAGE.

© 2009, Xiph.Org Foundation

Redistribution and use in source and binary forms, with or without modification, are permitted provided that the following conditions are met:

- Redistributions of source code must retain the above copyright notice, this list of conditions and the following disclaimer.
- Redistributions in binary form must reproduce the above copyright notice, this list of conditions and the following disclaimer in the documentation and/or other materials provided with the distribution.

- Neither the name of the Xiph.org Foundation nor the names of its contributors may be used to endorse or promote products derived from this software without specific prior written permission.

This software is provided by the copyright holders and contributors "as is" and any express or implied warranties, including, but not limited to, the implied warranties of merchantability and fitness for a particular purpose are disclaimed. In no event shall the foundation or contributors be liable for any direct, indirect, incidental, special, exemplary, or consequential damages (including, but not limited to, procurement of substitute goods or services; loss of use, data, or profits; or business interruption) however caused and on any theory of liability, whether in contract, strict liability, or tort (including negligence or otherwise) arising in any way out of the use of this software, even if advised of the possibility of such damage

Утилизация изделия

Изделие разработано и изготовлено с применением высококачественных деталей и компонентов, которые подлежат переработке и повторному использованию. Если изделие маркировано значком с изображением перечеркнутого мусорного бака, это означает, что изделие подпадает под действие директивы Европейского Парламента и Совета 2002/96/EC:



Не выбрасывайте изделие вместе с бытовыми отходами. Для утилизации электрических и электронных изделий необходимы сведения о местной системе отдельной утилизации отходов. Правильная утилизация отработавшего изделия поможет предотвратить возможные негативные последствия для окружающей среды и здоровья человека.

Предупреждение

- Извлечение встроенного аккумулятора приводит к потере гарантии и может стать причиной повреждения изделия.

В изделии содержится встроенный аккумулятор, который подпадает под действие директивы 2006/66/ЕС, согласно которой аккумулятор нельзя утилизировать вместе с бытовыми отходами.



Чтобы все функциональные возможности изделия были сохранены, следует обратиться в специальный пункт или сервисный центр для замены аккумулятора специалистом. Перед утилизацией аккумулятора ознакомьтесь с информацией о местной системе раздельной утилизации отходов. Правильная утилизация аккумулятора поможет предотвратить возможные негативные последствия для окружающей среды и здоровья человека.

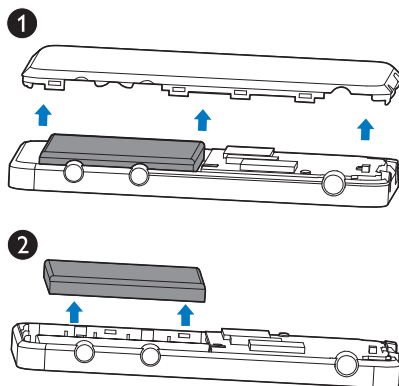

2 Плеер SA060

Плеер **SA060** позволяет выполнять следующие задачи:

- воспроизведение музыки;
- просмотр видео;
- просмотр изображений;
- прослушивание FM-радио;
- создание записей;
- чтение текстовых файлов (файлы формата .txt);
- увеличение объема памяти при помощи карты памяти microSD (продается отдельно).

Комплект поставки

Проверьте наличие в комплекте указанных ниже компонентов.

Плеер

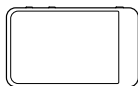

Наушники

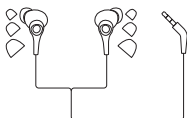

USB-кабель



Краткое руководство



Примечание

- Изображения приведены только в качестве примеров. Philips оставляет за собой право изменять цвет/конструкцию изделия без предварительного уведомления.

Установленное программное обеспечение

Плеер **SA060** поставляется со следующим предустановленным программным обеспечением (ПО):

- Philips Device Manager (для получения обновлений встроенной программы SA060)

Загруженные на плеер файлы

На плеер **SA060** загружены следующие файлы:

- Руководство пользователя
- Часто задаваемые вопросы

3 Начало работы

Зарядка плеера

Плеер SA060 оснащен встроенным аккумулятором, который можно заряжать через USB-порт компьютера.

Подключите плеер SA060 к компьютеру при помощи USB-кабеля, как показано на рисунке.

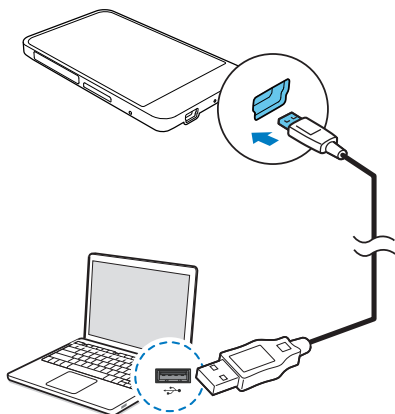

Примечание

- При подключении плеера SA060 к компьютеру отображается окно выбора: [Зарядка и передача] или [Зарядка и воспроизвед.]. По умолчанию будет выбран пункт [Зарядка и передача].
- Для запуска воспроизведения на SA060 в процессе зарядки выберите [Зарядка и воспроизвед.].

Индикация уровня заряда аккумулятора

На дисплее отображается примерный уровень заряда аккумулятора:

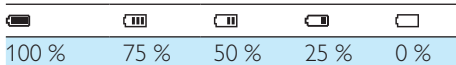

- ↳ При почти полной разрядке значок аккумулятора мигает. Плеер сохраняет все настройки и отключается примерно через 60 секунд.

Примечание

- Число зарядных циклов аккумулятора ограничено. Срок службы аккумулятора и число циклов зарядки зависит от частоты использования и выбранных настроек.
- После завершения цикла зарядки анимация прекращается, а на дисплее отображается значок

Следующие рекомендации помогут вам сократить расход энергии и увеличить длительность прослушивания музыки при помощи SA060:

- установите для таймера подсветки малое значение задержки (для этого выберите пункт * > [Настройки дисплея] > [Таймер отключения экрана]).

Первоначальная настройка

При первом подключении плеера SA060 к компьютеру необходимо установить на компьютер приложение **Philips Device Manager**. При помощи **Philips Device Manager** можно обновлять встроенную программу плеера через Интернет.

При первом подключении SA060 к компьютеру на экране появится всплывающее окно:

- 1 Выберите пункт **Install Philips Device Manager**.
- 2 Следуйте инструкциям на экране, чтобы выполнить установку приложения.

Примечание

- Для проведения установки необходимо принять условия соглашения.

Если всплывающее окно не появится автоматически, выполните следующие действия.

- 1 Откройте папку **Мой компьютер** (для Windows XP/Windows 2000) или **Компьютер** (для Windows Vista/Windows 7).
- 2 Щелкните правой кнопкой мыши значок **Philips GoGear SA060**.
- 3 Выберите пункт **Install Philips Device Manager**.
- 4 Следуйте инструкциям на экране, чтобы выполнить установку приложения.

Примечание

- Для проведения установки необходимо принять условия соглашения.

Включение и выключение плеера

Нажмите и удерживайте кнопку  до тех пор, пока плеер не включится или не отключится.

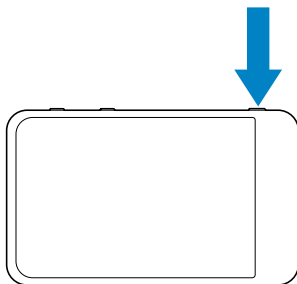

Автоматический переход в режим ожидания и отключение

Этот плеер поддерживает функцию автоматического перехода в режим ожидания и отключения, которая помогает экономить заряд аккумулятора.

Если в течение определенного времени плеер остается в режиме ожидания (воспроизведение не запущено, и ни одна кнопка не нажата), он автоматически выключится.



Настройка периода времени

- На основном экране выберите пункт  > [Настройка энергосбер. режима...].

4 Обзор

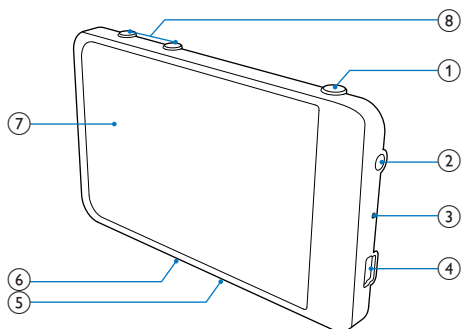







Элементы управления



- ① 
 - Продолжительное нажатие: включение/отключение устройства
 - Нажатие: блокировка/разблокировка экрана
- ② 
 - Разъем для наушников 3,5 мм
- ③ **MIC**
 - Микрофон
- ④ 
 - USB-разъем для зарядки аккумулятора и передачи данных.
- ⑤ **RESET**
 - Если устройство не реагирует на нажатия клавиш, нажмите кнопку в этом отверстии наконечником шариковой ручки.
- ⑥ **MICRO SD**
 - Слот для карты памяти microSD
- ⑦ **Сенсорный экран**

- ⑧ 
 - Нажатие: увеличение/уменьшение громкости
 - Продолжительное нажатие: быстрое увеличение/уменьшение громкости

Основной экран

Меню	Режим	Функции
	Музыка	Воспроизведение аудиофайлов
	Видео	Просмотр видео
	Изображения	Просмотр изображений
	FM-радио	Прослушивание FM-радио Запись трансляций FM-радиостанций
	Чтение текста	Чтение текстовых файлов (файлы формата .txt)
	Настройки	Выбор и установка настроек плеера SA060.
	Карта памяти microSD	Просмотр или воспроизведение медиафайлов с карты памяти microSD
	Записи	Создание или прослушивание записей
	Просмотр папок	Просмотр файлов в папках.

Переход по экранам

На любом из экранов нажмите значки для перехода к меню или параметрам. При необходимости нажмите в любом месте экрана, чтобы отобразились значки.

Переход к функциональным меню или параметрам

- Нажмите значок или параметр.

Возврат на предыдущий экран

- Последовательно нажимайте .

Возврат на основной экран

- Нажмите .

Переход от темы к последним пользовательским обоям

- В меню  > [Настройки дисплея] > [Обои] выберите [Польз.].

Блокировка и разблокировка экрана

Экран плеера SA060 можно заблокировать. Все сенсорные элементы экрана (кроме кнопок управления громкостью) можно заблокировать. Это позволит избежать случайного выполнения различных действий.

Автоблокировка

После определенного времени экран погаснет и будет автоматически заблокирован. Чтобы установить время, выберите пункт  > [Настройки дисплея] > [Таймер отключения экрана].

Блокировка экрана вручную

- Нажмите  / .

Разблокировка экрана

- Нажмите  / .

Выбор обоев

Выбор обоев для основного экрана

- На основном экране выберите пункт  > [Настройки дисплея] > [Обои]. Выберите тему.

Установка обоев по выбору пользователя

- Выберите пункт . Откройте изображение и установите обои (см. 'Установка изображения в качестве обоев' на стр. 23).

5 Создание медиатеки на плеере SA060

Перед воспроизведением медиафайлов на плеере SA060 на нем необходимо создать медиатеку. Создать медиатеку можно следующими способами:

- путем переноса медиатеки с компьютера на плеер;
- при помощи карты памяти microSD (до 32 ГБ), на которую можно переписать медиатеку.

Перенос медиатеки с компьютера

Систематизация музыкальных файлов

Систематизация медиафайлов по метаданным

Если в файлах содержится дополнительная информация (метаданные, или метки ID3), плеер SA060 позволяет автоматически отсортировать файлы по названию, имени исполнителя или альбому.

Измените информацию в файле или получите обложку альбома с помощью ПО для управления медиафайлами на ПК, например **Проигрыватель Windows Media 11**.

Систематизация медиафайлов по папкам

Также медиафайлы можно систематизировать в различных папках на компьютере.

Перенос файлов на плеер

Перенос файлов в Проводнике Windows

- 1 Подключите плеер SA060 к компьютеру.
- 2 На компьютере откройте папку **Мой компьютер** или **Компьютер**:
 - Найдите том SA060.
 - Найдите нужные файлы/папки.
- 3 Перетащите с компьютера нужные файлы/папки на плеер SA060.

Перенос файлов с помощью ПО для управления медиафайлами



Также синхронизировать медиатеку на компьютере и плеере можно с помощью ПО для управления медиафайлами, например **Проигрыватель Windows Media 11**.

Карта памяти microSD

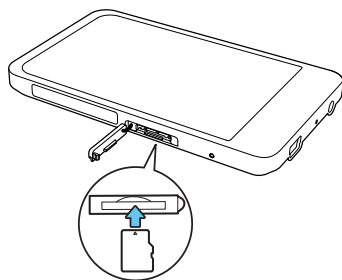
В плеер SA060 можно вставить карту памяти microSD объемом до 32 ГБ. Объем памяти плеера SA060 можно увеличить.





Воспроизведение файлов с карты памяти microSD

- В меню   или  на плеере можно просмотреть и воспроизвести поддерживаемые медиафайлы с карты памяти microSD.

Или...

- На основном экране нажмите кнопку  . Выберите для воспроизведения файлы с карты памяти microSD.

Копирование/перенос файлов из внутренней памяти на карту памяти SD

- 1 На основном экране выберите пункт .
- 2 На экране файлов или папок нажмите кнопку , а затем выберите нужный пункт.
 - ↳ Вы можете скопировать или перенести файлы или папки с файлами на карту памяти SD.

6 Музыка

Выберите пункт **🎵**, чтобы воспроизвести музыку из медиатеки плеера.

Обзор музыкальных файлов в медиатеке

Музыкальные файлы в разделе **🎵** систематизированы по метаданным (по дополнительной информации в файлах). Файлы в музыкальной библиотеке можно отсортировать и просматривать по информации об аудиодорожке.

- 1 Нажмите **☰**, чтобы перейти к просмотру библиотеки.
 - Нажмите **📁**, **👤** или **🎵**, чтобы отсортировать аудиодорожки по альбому, исполнителю или названию.
 - ↳ Файлы в музыкальной библиотеке будут отсортированы по информации об аудиодорожках в алфавитном порядке.

- 2 Чтобы просмотреть весь список параметров, проведите пальцем вверх или вниз по столбцу.

Воспроизведение музыки

- 1 Найдите нужный музыкальный файл в медиатеке.
- 2 Нажмите нужную аудиодорожку.
 - ↳ Начнется воспроизведение выбранной аудиодорожки.
 - ↳ Отобразится экран воспроизведения.

Выбор параметров воспроизведения

На экране воспроизведения нажмите соответствующий значок, чтобы выбрать параметры воспроизведения.

	Переход на экран библиотеки или воспроизведения.
	Пауза/продолжение воспроизведения.
	Переход к следующей аудиодорожке. Продолжительное нажатие: поиск по текущей аудиодорожке.
	Повторное нажатие позволяет выбрать один из режимов повтора. Повторить все: повтор всех аудиодорожек из текущей папки. Повтор одного: повтор текущей аудиодорожки.
	Случайное воспроизведение содержимого текущей папки.

Переключение между экранами библиотеки и воспроизведения

- Чтобы перейти на основной экран, нажмите кнопку **🏠**.
 - ↳ Через несколько секунд автоматически отобразится экран воспроизведения.
- Либо, чтобы вернуться на экран воспроизведения, нажмите **🎵** на основном экране.

Выбор параметров звука

- На экране воспроизведения нажмите **☰** и выберите нужные параметры.

[FullSound]	Восстановление акустических нюансов, утерянных при сжатии музыки (например, в формате MP3, WMA).
[Эквалайзер]	Установка нужных настроек звука.
[Ограничение громкости]	Установка максимального уровня громкости на устройстве. Этот параметр позволяет установить безопасный максимальный уровень громкости. С помощью панели громкости установите максимальный уровень громкости.

↳ Будет создан моментальный список воспроизведения.

Добавление аудиодорожек в список воспроизведения

- 1 Выберите или запустите воспроизведение аудиодорожки.
- 2 В списке воспроизведения или на экране воспроизведения
 - Нажмите кнопку  и выберите пункт **[Добавить в список
 воспроизведения]**.
 - ↳ На экране появится перечень списков воспроизведения.
- 3 Выберите нужный список воспроизведения. Подтвердите выведенный на экран запрос.
 - ↳ Текущая аудиодорожка будет добавлена в список воспроизведения.

Примечание

- Если выбран параметр FullSound, эквалайзер отключается.



Списки воспроизведения

Списки воспроизведения позволяют подряд прослушивать музыку разных исполнителей, а также с разных альбомов.

Создание моментальных списков воспроизведения

В плеере SA060 можно создать пять моментальных списков воспроизведения.

Создание моментальных списков воспроизведения

- 1 Нажмите  и выберите вид библиотеки .
- 2 Нажмите кнопку  и выберите пункт **[Новый "Мобильный
 список воспроизведения"]**.

Прослушивание аудиодорожек из списка воспроизведения





- 1 Нажмите  и выберите вид библиотеки **[Списки воспроизведения]**.
 - ↳ На экране появится перечень списков воспроизведения.
- 2 Нажмите и выберите нужный список воспроизведения и аудиодорожку.
 - ↳ Начнется воспроизведение списка с текущей аудиодорожки.

Удаление аудиодорожек

Удалять аудиодорожки можно следующими способами:

- удаление выбранных аудиодорожек;
- удаление текущей аудиодорожки;
- удаление выбранных списков воспроизведения.



Удаление выбранных аудиодорожек

- 1 Выберите пункт , чтобы включить один из режимов просмотра библиотеки: ,  или .
 - ↳ Файлы в музыкальной библиотеке будут отсортированы по информации об аудиодорожках в алфавитном порядке.
- 2 Нажмите кнопку  и выберите пункт **[Удалить]**.
- 3 Установите флажок в поле рядом с аудиодорожками.
- 4 Выберите пункт **[Удалить [X] штук]** ([X] означает количество выбранных аудиодорожек).
 - ↳ Выбранные аудиодорожки будут удалены.

Удаление текущей аудиодорожки на экране воспроизведения

- Нажмите кнопку  и выберите пункт **[Удалить]**.
 - ↳ Текущая аудиодорожка будет удалена.

Удаление выбранных списков воспроизведения

- 1 Нажмите  и выберите вид библиотеки .
- 2 Нажмите кнопку  и выберите пункт **[Удалить список воспроизведения]**.
 - ↳ На экране появится перечень списков воспроизведения.
- 3 Чтобы выбрать списки воспроизведения, установите соответствующие флажки.
- 4 Подтвердите выведенный на экран запрос.
 - ↳ Выбранные списки воспроизведения будут удалены.

7 Видео

Выберите пункт , чтобы воспроизвести видеофайлы из медиатеки плеера.

Обзор видеофайлов в медиатеке

Видеофайлы в медиатеке систематизированы по метаданным (дополнительной информации о файлах). Отсортируйте и просмотрите видеотеку по названию видео. В списке видеозаписей в медиатеке SA060 отображается три столбца: обложка видеозаписи, название и общая продолжительность воспроизведения. Это позволяет быстро просматривать информацию об аудиодорожках.

- 1 Выберите пункт , чтобы перейти к просмотру библиотеки.
 - ↳ Файлы видеотеки будут отсортированы по названию в алфавитном порядке.
- 2 Чтобы просмотреть весь список параметров, проведите пальцем вверх или вниз по столбцу.

Воспроизведение видеозаписей



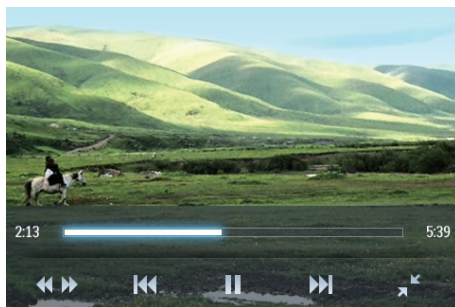

- 1 Найдите нужную видеозапись в медиатеке.
- 2 Нажмите нужную видеозапись.
 - ↳ Начнется воспроизведение выбранной видеозаписи.
 - ↳ Отобразится экран воспроизведения.



Выбор параметров воспроизведения

На экране воспроизведения нажмите соответствующий значок, чтобы выбрать параметры воспроизведения.

- При необходимости нажмите в любом месте экрана, чтобы отобразились значки.

	Переход на экран библиотеки или воспроизведения.
	Пауза/продолжение воспроизведения.
	Переход к следующему файлу.
	Переход из полноэкранного режима воспроизведения в обычный.

Поиск определенного участка

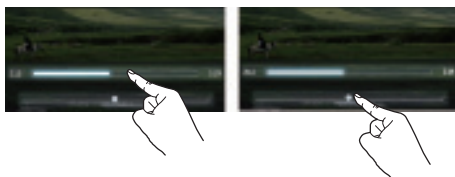

Выбор позиции воспроизведения

- На экране воспроизведения коснитесь строки состояния.
 - ↳ Воспроизведение видео начнется с выбранной точки.



Поиск назад или вперед

- 1 Нажмите «**»** для отображения панели трекбола.
- 2 Коснитесь панели и выберите скорость воспроизведения:
 - нажмите слева или справа, чтобы выбрать скорость воспроизведения (например, быстрее в 4 раза);
 - чтобы восстановить стандартную скорость, нажмите в центре.
 - ↳ Трекбол отобразится там, где вы коснулись панели.

Или...

- Включите воспроизведение видеозаписи. Нажмите кнопку  и выберите пункт **[Удалить]**.
 - ↳ Текущая видеозапись будет удалена.

Переход на основной или предыдущий экран

- Чтобы перейти на основной экран, нажмите кнопку .
- Чтобы перейти на предыдущий экран, нажмите кнопку .



Выбор параметров звука

- На экране воспроизведения нажмите , чтобы выбрать параметр **Surround for movies** (объемный звук при воспроизведении фильма).

Выбор уровня яркости

- На экране воспроизведения нажмите  и выберите пункт **[Яркость]**. Выберите нужный параметр с помощью ползунка.

Удаление видеозаписей

- 1 Выберите пункт , чтобы перейти к просмотру библиотеки.
- 2 Нажмите кнопку  и выберите пункт **[Удалить]**.
- 3 Чтобы выбрать нужные параметры, установите соответствующие флажки.
- 4 Подтвердите выведенный на экран запрос.
 - ↳ Выбранные элементы будут удалены.

8 Изображения

Выберите пункт , чтобы просмотреть изображения из медиатеки плеера.

Обзор файлов изображений в медиатеке

Файлы изображений в медиатеке систематизированы по альбомам или папкам.

- 1 Выберите пункт , чтобы перейти к просмотру библиотеки.
- 2 Выберите альбом или папку.
↳ Изображения в папке отображаются в виде эскизов.
- 3 Проведите пальцем вверх или вниз, чтобы просмотреть эскизы.
- 4 Нажмите эскиз, чтобы просмотреть нужную фотографию.

Просмотр изображений

- 1 Нажмите значок  и выберите изображение для просмотра.
↳ Отобразится экран воспроизведения.
- 2 Чтобы выбрать изображение, проведите пальцем влево или вправо по экрану.

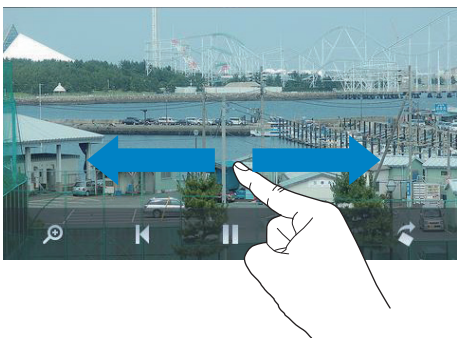

Последовательный просмотр изображений



- Нажмите .
- Или...
- Нажмите кнопку  и выберите пункт **[Начать слайд-шоу]**.

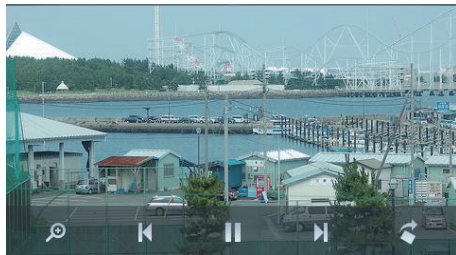

Выбор параметров воспроизведения





На экране воспроизведения нажмите соответствующий значок, чтобы выбрать параметры воспроизведения.

- При необходимости нажмите в любом месте экрана, чтобы отобразились значки.

 /  Переход на экран библиотеки или воспроизведения.

 /  Запуск/пауза/продолжение слайд-шоу.

 /  Нажатие: переход к следующему изображению.

Выбор настроек слайд-шоу

- На экране воспроизведения нажмите , чтобы выбрать нужные параметры.
[Эффект слайдшоу] — эффект перехода от слайда к слайду.
[Set Time per slide] — продолжительность показа изображения до перехода к другому слайду.
[Повтор] — последовательный показ изображений из текущей папки.
[Смешать] — показ изображений из текущей папки в случайном порядке.

Просмотр изображений

Изменение масштаба изображений

- 1 На экране воспроизведения нажмите , чтобы отобразилась панель управления масштабом.
- 2 При помощи трекбола увеличьте или уменьшите масштаб изображения.
- 3 Для того чтобы переместиться в другое место увеличенного изображения, проведите пальцем по экрану.
- 4 Коснитесь экрана, чтобы восстановить стандартный размер.

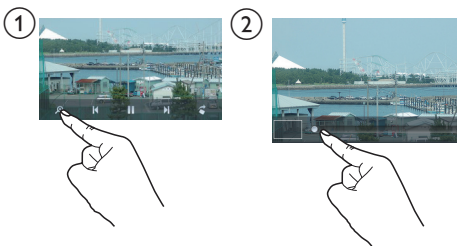

Поворот изображения

- Выберите пункт , чтобы повернуть изображение на 90 градусов по часовой стрелке.

Установка изображения в качестве обоев

Установка изображения в качестве обоев для основного экрана

- 1 Нажмите нужное изображение, чтобы просмотреть его.
- 2 На экране воспроизведения нажмите  и выберите пункт **[Сделать обоями]**.
- 3 Выбор какой-либо части изображения:

- при помощи трекбола увеличьте или уменьшите масштаб изображения;
- для перемещения по изображению проведите пальцем по экрану.

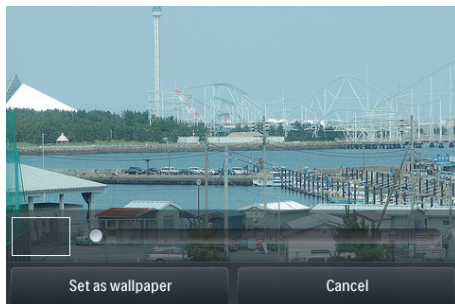

- 4 Нажмите **[Сделать обоями]**.

Совет



- Также обои можно установить в меню  > **[Настройки дисплея]** > **[Обои]**.

Избранные изображения

В папке **[Favorites pictures]** можно просматривать избранные изображения из разных альбомов.

Добавление изображений в список избранного

Добавление выбранных изображений и альбомов в список избранного

- 1 Выберите пункт , чтобы перейти к просмотру библиотеки.
- 2 На экране библиотеки
 - Нажмите кнопку  и выберите пункт **[Добавить в "Избранное"]**.
 - ↳ Рядом с каждым альбомом и каждым изображением в альбоме отображаются поля для установки флажков.



- 3 Установите флажки в соответствующих полях. Подтвердите выведенный на экран запрос.
- ↳ Выбранные альбомы и изображения будут добавлены в папку избранного.

Добавление текущего изображения в избранное

- 1 Откройте изображение.
- 2 На экране воспроизведения нажмите  и выберите **[Добавить в "Избранное"]**.
 - ↳ Текущее изображение будет добавлено в папку избранного.

Удаление изображений из папки избранного

Удаление выбранных изображений из папки избранного

- 1 Выберите пункт , чтобы перейти к просмотру библиотеки.
- 2 На экране библиотеки
 - Нажмите кнопку  и выберите пункт **[Remove from 'Favorites' folder]**.
 - ↳ Рядом с каждым изображением в папке отображаются поля для установки флажков.
- 3 Установите флажки в соответствующих полях. Подтвердите выведенный на экран запрос.
 - ↳ Выбранные изображения будут удалены из папки избранного.

Удаление текущего изображения из избранного



- 1 Откройте изображение.
- 2 На экране воспроизведения нажмите  и выберите **[Remove from 'Favorites' folder]**.
 - ↳ Текущее изображение будет удалено из папки избранного.

Удаление изображений

Удалять изображения можно следующими способами:

- удаление изображений по альбому/папке;
- удаление выбранных изображений.

Удаление выбранных альбомов, папок или аудиодорожек

- 1 Выберите пункт , чтобы перейти к просмотру библиотеки.
- 2 Нажмите кнопку  и выберите пункт **[Удалить изображение]**.
- 3 Установите флажки в соответствующих полях:
 - выберите альбом, чтобы удалить все входящие в него изображения;
 - выберите изображения, которые вы хотите удалить.
- 4 Нажмите **[Удалить [X] штук]** () означает количество выбранных элементов.
 - ↳ Выбранные элементы будут удалены.

Удаление текущего изображения на экране воспроизведения

- 1 Нажмите кнопку  и выберите пункт **[Удалить изображение]**.
- 2 Подтвердите выведенный на экран запрос.
 - ↳ Текущее изображение будет удалено.



Совет

- В случае удаления альбомов или изображений они также удаляются из папки **[Favorites pictures]**.





9 FM-радио

Примечание

- Для прослушивания радиостанции подключите к плееру наушники из комплекта поставки. Эти наушники дополнительно выполняют функцию антенны. Чтобы улучшить качество приема, поверните провод наушников в ту или иную сторону.

Настройка радиостанции

Автонастройка радио

- 1 На основном экране выберите пункт .
↳ Автоматически будет настроена последняя радиостанция, которую вы слушали.
- 2 Чтобы выбрать сохраненную радиостанцию, нажмите  и выберите вид библиотеки [**Предуст. станции**]. Нажмите сохраненную радиостанцию, чтобы настроить ее.
- 3 Чтобы повторно включить автонастройку, нажмите кнопку  и выберите пункт [**Автонастройка**].
↳ Плеер позволяет сохранить до 20 новых радиостанций вместо старых настроек.
- 4 Чтобы включить/выключить звук, нажмите  / .



Совет

- Чтобы улучшить качество приема в новом городе или стране, рекомендуется перезапустить автонастройку.

Настройка вручную

Функция настройки вручную позволяет выбрать нужную частоту.



- 1 На основном экране выберите пункт .
↳ Автоматически будет настроена последняя радиостанция, которую вы слушали.
- 2 На экране радио найдите нужную частоту.
 - Проведите пальцем влево или вправо по шкале частот.
- 3 Чтобы включить/выключить звук, нажмите  / .

Сохранение радиостанций

На плеере SA060 можно сохранить до 20 станций.

- 1 Настройте радиостанцию.
- 2 На экране воспроизведения радио нажмите  и выберите пункт [**Сохранение в предуст. станцию**].
↳ Отобразится список сохраненных радиостанций.
- 3 Выберите номер, под которым необходимо сохранить станцию. Подтвердите выведенный на экран запрос.
↳ Текущая станция будет сохранена под выбранным номером.



10 Записи

Создание записей

Плеер SA060 позволяет создавать различные звукозаписи:

- запись голоса через встроенный микрофон;
- радиопередачи, которые воспроизводятся на плеере SA060.

Запись голоса

- 1 На основном экране выберите пункт .
- 2 Чтобы перейти на экран записи, нажмите кнопку .
- 3 Проверьте, достаточно ли близко к источнику звука расположен микрофон.
- 4 Чтобы начать, приостановить или остановить запись, нажмите один из следующих значков.

 Начало, приостановка или продолжение записи.

 Остановка записи.

↳ Записи сохраняются в разделе  > **Recordings** (Записи) > **Voice** (Голос). (Формат имени файла: REC-00000000-XXX.MP3, где XXX — автоматически созданный номер записи.)

- 5 Нажмите кнопку , чтобы перейти в библиотеку звукозаписей.

Запись трансляций FM-радиостанций

При прослушивании FM-радиостанций передачи можно записывать.

- 1 Настройте радиостанцию в меню .



- 2 Чтобы перейти на экран записи, нажмите кнопку  на экране воспроизведения радио.
↳ Начнется запись.

 Приостановка или продолжение записи.



 Остановка записи.

↳ Записи сохраняются автоматически в разделе  > **Recordings** (Записи) > **FM**. (Формат имени файла: FMREC-00000000-XXX.MP3, где XXX — автоматически созданный номер записи.)



Прослушивание записей

- 1 На основном экране выберите пункт .
- 2 Чтобы перейти на экран библиотеки, нажмите кнопку 
↳ В библиотеке записей отображаются созданные на плеере звукозаписи.
- 3 Нажмите запись, чтобы начать ее воспроизведение.
↳ Отобразится экран воспроизведения.



На экране воспроизведения нажмите соответствующий значок, чтобы выбрать параметры воспроизведения.

 /  /  Переход на экран библиотеки или воспроизведения.

 Пауза/продолжение воспроизведения.

 /  Пропуск файла.
Продолжительное нажатие: поиск по текущему файлу.

Удаление записей

- 1 Чтобы перейти на экран библиотеки, в меню  нажмите .
- 2 Перейдите в список записей
 - Нажмите кнопку  и выберите пункт **[Удалить]**.
- 3 Чтобы выбрать нужные параметры, установите соответствующие флажки.
- 4 Подтвердите выведенный на экран запрос.
↳ Выбранные элементы будут удалены.

Или...

- 1 Включите воспроизведение записи.
- 2 На экране воспроизведения нажмите  и выберите пункт **[Удалить]**.

11 Чтение текста



Выберите пункт , чтобы просмотреть текстовые файлы (.txt) из библиотеки плеера.

Чтение текстовых файлов

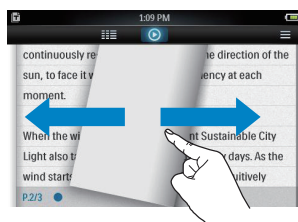
- 1 Выберите пункт , чтобы перейти к просмотру библиотеки.
↳ Текстовые файлы отобразятся в виде списка.
- 2 Чтобы просмотреть весь список файлов в библиотеке, проведите пальцем вверх/вниз. Выберите нужный пункт, чтобы начать просмотр.
- 3 Чтобы перевернуть страницу, проведите пальцем по экрану вправо/влево.



Увеличение или уменьшение размера шрифта

- На экране воспроизведения нажмите , чтобы выбрать параметр. При необходимости выберите пункт , чтобы перейти на экран воспроизведения.

Добавление закладки

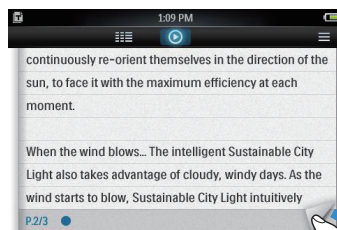
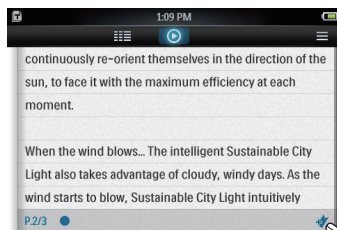

- Нажмите значок  в углу страницы.
↳ Уголок текущей страницы будет загнут.
- Чтобы удалить закладку, разгладьте уголок страницы.



Переход к закладке

- На экране воспроизведения нажмите  и выберите пункт [Перейти к закладке]. Выберите параметр.

Удаление текстовых файлов

- 1 Выберите пункт , чтобы перейти к просмотру библиотеки.
- 2 Нажмите кнопку  и выберите пункт [Удалить].
- 3 Чтобы выбрать нужные параметры, установите соответствующие флажки.
- 4 Подтвердите выведенный на экран запрос.
↳ Выбранные элементы будут удалены.

12 Просмотр папок

Чтобы просмотреть и воспроизвести медиафайлы из медиатеки на плеере, перейдите в меню .

Поиск файлов, перенесенных с помощью ПО для управления медиафайлами

- Перейдите в папку с файлами по умолчанию в плеере.

Music (Музыка) — аудиофайлы, перенесенные на плеер **SA060**.

Video (Видео) — видеофайлы, перенесенные на плеер **SA060**.

Pictures (Изображения) — файлы изображений, перенесенные на плеер **SA060**.

Text (Текст) — файлы .txt, перенесенные на плеер **SA060**.

Recordings (Записи) — записи с радио FM, созданные на плеере **SA060**;

Playlists (Списки воспроизведения): списки воспроизведения, перенесенные на плеер **SA060**.

Поиск файлов, перенесенных в проводнике Windows

- Найдите файлы, которые вы систематизировали в Проводнике Windows.

Копирование/перенос файлов из внутренней памяти на карту памяти SD

- На экране файлов или папок нажмите кнопку , а затем выберите нужный пункт.

Возврат на основной экран

- Нажмите .

Возврат на предыдущий экран



- Нажмите .

13 Карта памяти SD

Перейдите в раздел , чтобы просмотреть и воспроизвести медиафайлы, сохраненные на карте памяти microSD (см. 'Карта памяти microSD' на стр. 15).

14 Настройки

На основном экране выберите пункт , чтобы установить настройки.

- Выберите нужный пункт.
- Чтобы перейти на основной экран, нажмите кнопку .
- Чтобы перейти на предыдущий экран, нажмите кнопку .

Установка режима энергосбережения

Если в течение определенного времени плеер остается в режиме ожидания (воспроизведение не запущено, и ни одна кнопка не нажата), он автоматически выключится.

- На экране **[Настройка энергосбер. режима...]** выберите нужный вариант.
 - ↳ По завершении указанного времени устройство будет отключено автоматически.

Таймер отключения

Во время воспроизведения или в режиме ожидания плеер **SA060** может автоматически выключаться по истечении определенного времени.

- На экране **[Таймер отключения]** выберите нужный вариант.
 - ↳ По завершении указанного времени устройство будет отключено автоматически.

Настройки дисплея

В меню **[Настройки дисплея]** можно установить настройки экрана.

[Яркость]	Перетащите ползунок, чтобы выбрать уровень яркости экрана.
[Таймер отключения экрана]	По завершении указанного времени экран будет отключен автоматически. Для экономии заряда аккумулятора рекомендуется указывать небольшие значения.
[Фоновый рисунок]	Выбор темы. Либо нажмите [Польз.] для выбора пользовательских обоев, которые вы установили в меню  .

Язык

В меню **[Язык]** можно выбрать язык сообщений плеера.

Информация

В меню **[Информация]** можно просмотреть следующие сведения об устройстве.

[Емкость:]	Объем памяти
[Свободное место:]	Свободное пространство
[Емкость карты SD]	Объем памяти установленной в плеер карты SD
[Место на карте SD]	Свободное пространство на установленной в плеер карте SD

[Версия прошивки:]	Текущая версия встроенной программы. Сведения о текущей версии необходимы для обновления встроенной программы с веб-сайта поддержки.
[Модель:]	Полное наименование изделия. Сведения о полном наименовании необходимы для обновления встроенной программы с веб-сайта поддержки.
[Сайт поддержки:]	Веб-сайт поддержки устройства.

Форматирование устройства

Память плеера **SA060** можно отформатировать. При этом будут удалены все сохраненные на плеере данные.

- Нажмите **[Отформатировать память]**; при появлении запроса выберите пункт **[Да]**.

Заводские установки

В меню **[Заводские установки]** можно восстановить заводские настройки плеера. Скопированные на плеер файлы при этом сохраняются.

15 Обновление встроенной программы с помощью Philips Device Manager

Управление плеером SA060 осуществляется посредством программного обеспечения, которое называется "встроенной программой". Возможно, что после приобретения плеера SA060 были изданы новые версии встроенной программы. Для проверки доступных обновлений прошивки в Интернете используется программа **Philips Device Manager**. Установите программу **Philips Device Manager** на компьютер с SA060 или загрузите последнюю версию на www.philips.com/support.

Примечание

- При обновлении встроенной программы файлы не пострадают.

- 1 Убедитесь, что компьютер подключен к сети Интернет.
- 2 Подключите плеер **SA060** к компьютеру.
- 3 На компьютере откройте меню **Пуск** > **Программы** > **Philips** > **Philips MP3 player** > **GoGear SA060 Device Manager** и запустите программу **Philips Device Manager**.

- 4 Нажмите **Update** (Обновить).
↳ Программа **Philips SA060 Device Manager** выполнит проверку наличия обновлений встроенной программы в Интернете и установит обновление, если оно доступно.
- 5 Когда на дисплее отобразится сообщение **Update completed** (Обновление завершено), нажмите **OK**.
- 6 Отключите плеер **SA060** от компьютера.
↳ После обновления встроенной программы плеер **SA060** перезагрузится и будет готов к использованию.

16 Определение и устранение неисправностей

Если SA060 работает неправильно, или изображение на дисплее останавливается, выполните сброс настроек (это не приведет к потере данных):

Как произвести сброс настроек SA060?

- Надавите булавкой или другим острым предметом на отверстие сброса на нижней панели SA060. Удерживайте до отключения плеера.
- Если использование функции сброса не решило проблему, потребуется восстановление SA060 с помощью программы **Philips Device Manager**.

- 1 На компьютере откройте меню **Пуск > Программы > Philips > Philips MP3 player > GoGear SA060 Device Manager** и запустите программу **Philips Device Manager**.
- 2 Перед тем как продолжить, выключите SA060.
- 3 При подключении SA060 к компьютеру нажмите и удерживайте кнопку регулировки громкости .
- 4 Удерживайте кнопку до тех пор, пока **Philips Device Manager** не распознает SA060 и не перейдет в режим восстановления.
- 5 На компьютере нажмите кнопку **Восстановление** и следуйте инструкциям **Philips Device Manager** для завершения процесса восстановления.
- 6 После завершения восстановления отключите SA060 от компьютера.
- 7 Перезапустите SA060.

17 Технические данные

Питание

- Источник питания: литий-ионный полимерный встроенный аккумулятор 850 мА*ч
- Время воспроизведения¹ (музыка): до 20 часов
- Время воспроизведения¹ (видео): 4 часа

Программное обеспечение

- Philips Device Manager

Возможность подключения

- Наушники 3,5 мм
- Высокоскоростной порт USB 2.0

Звук

Наушники

- Разделение каналов: > 35 дБ
- Частотный отклик: 45 Гц – 16 кГц
- Выходная мощность (среднеквадр.): 2 x 10 мВт
- Соотношение сигнал/шум: > 80 дБ

Воспроизведение аудиофайлов

- Скорость в битах для MP3: 8–320 кбит/с и переменный битрейт
- Частоты дискретизации для MP3: 8; 11,025; 16; 22,050; 24; 32; 44,1; 48 кГц
- Поддержка меток ID3

Воспроизведение видеофайлов

- MPEG4 SP: до 2 Мбит/с, 720 x 560 пикселей, 25 кадров/с
- MP4 (AVI)/ MPEG4 AVC/ H.264: до 4 Мбит/с в формате .avi/.mp4, 720 x 576 пикселей, 25 кадров/с
- RMVB: до 2 Мбит/с, 1280 x 720 пикселей, 25 кадров/с

Медианосители

- Объем внутренней памяти²: SA0603 4 ГБ NAND Flash
- Объем внутренней памяти²: SA0603 8 ГБ NAND Flash

Перенос видео³

- Перетаскивание в Проводник Windows

Передача музыкальных файлов³

- Перетаскивание в Проводник Windows

Перенос данных³

- Перетаскивание в Проводник Windows

Экран

- Цветной сенсорный ЖКД
- 480 x 320 пикселей
- 262 тысячи цветов

Примечание

- ¹ Число циклов зарядки аккумулятора ограничено. Срок службы аккумулятора и число циклов зарядки зависит от частоты использования и выбранных настроек.
- ² 1 Гб = 1 миллиард байтов; доступный объем памяти будет меньше. Полный объем памяти может быть недоступен, так как часть памяти используется плеером. Емкость определяется из расчета 4 минуты на аудиодорожку при кодировании в формате MP3 со скоростью 128 кбит/с.
- ³ Скорость передачи может зависеть от операционной системы и конфигурации программного обеспечения.

Поддерживаемые форматы аудиофайлов

SA060 поддерживает следующие аудиоформаты:

- MP3
- WAV
- Flac
- Ape

Поддерживаемые форматы видеофайлов

SA060 поддерживает следующие видеоформаты:

- MPEG4 SP
- MP4 (AVI)/ MPEG4 AVC/ H.264
- RMVB

Поддерживаемые форматы изображений

SA060 поддерживает следующие форматы изображений:

- JPEG
- BMP

Системные требования

- ОС Windows® XP (пакет обновлений SP3 или выше) / Vista / 7
- Процессор Pentium III 800 МГц или выше
- 512 МБ ОЗУ
- 500 МБ свободного места на жестком диске
- Подключение к Интернету
- Windows® Internet Explorer 6.0 или более поздняя версия
- Привод CD-ROM
- Порт USB

ГАРАНТИЙНЫЙ ТАЛОН

Россия, Белоруссия

Место для приклепления
кассового и товарного чеков

PHILIPS

Модель:	Заполнение обязательно
Серийный номер:	Заполнение обязательно
Дата продажи:	Заполнение обязательно
ПРОДАВЕЦ:	
Название торговой организации:	Заполнение обязательно
Телефон торговой организации:	Заполнение обязательно
Адрес и E-mail:	Заполнение желательно

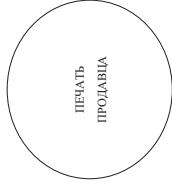

Изделие получил в исправном состоянии.
С условиями гарантии ознакомлен и согласен.
Всё изложенное в инструкции по эксплуатации и гарантийном талоне
обязуюсь выполнять и гарантирую выполнение всеми пользователями изделия.

(подпись покупателя)

(ФИО покупателя)

Внимание! Требуется полное заполнения гарантийного талона продавцом!

Гарантийный талон недействителен при его неправильном или неполном заполнении, без печати продавца и подписи покупателя. Кассовый и товарный чеки о покупке должны быть прикреплены к настоящему гарантийному талону.

Дополнение к инструкции пользователя

Уважаемый Потребитель!

Благодарим Вас за покупку изделия Филипс

При покупке изделия убедительно просим проверить правильность заполнения гарантийного талона. Серийный номер и наименование модели приобретенного Вами изделия должны быть идентичны записи в гарантийном талоне. Не допускайте внесения в талон каких-либо изменений, исправлений. В случае неправильного или неполного заполнения гарантийного талона, а если чек не был прикреплен к гарантийному талону при покупке Вами изделия – немедленно обратитесь к продавцу.

Изделие представляет собой технически сложный товар. При обращении и использовании его в соответствии с правилами эксплуатации оно будет надежно служить. Вам долгие годы. В ходе эксплуатации изделия не допускайте механических повреждений покрытия изделия, попадания вонутрь посторонних предметов, жидкостей, насекомых и пр., в течение всего срока службы следите за сохранностью полной идентификационной информации с наименованием модели и серийного номера на изделии. Во избежание возможных неполадочных ситуаций в течение всего срока службы документа, прилагаемые к изделию при его продаже (данный гарантийный талон, товарный и кассовый чеки, накладные, инструкции пользователя и иные документы). Если в процессе эксплуатации Вы обнаружите, что параметры работы изделия отличаются от изложенных в инструкции пользователя, обратитесь пожалуйста за консультацией в Информационный Центр. Изготовлено под контролем "Philips Consumer Lifestyle B.V.", Туссенциелен 4, 9206 АД, Драхтен, Нидерланды. Импортёр: ООО "Филипс", РФ, 123022 г. Москва, Ул. Сергея Макеева, д.13 (в случае импортируемой продукции). Если купленное Вами изделие требует специальной установки и подключения, рекомендуем обратиться на оказании такого рода услуг: Липо (компания), осуществившее Вам установку, несет ответственность за правильность проведенной работы. Помните, квалифицированная установка и подключение изделия существенны для его дальнейшего правильного функционирования и гарантийного обслуживания.

Сроки и условия гарантии:

Наименование Изделия	Срок гарантии	Срок службы
Телевизоры, домашние медиацентры	1 год	5 лет
Стационарные аудио и видеосистемы, переносные и автомобильные медиацентры и усилители	1 год	3 года
Портативные устройства, носимые проигрыватели, диктофоны, фоторамки, компьютерная периферия, автомобильная акустика, индивидуальные приемопередаточные устройства, обучаемые пульты ДУ	1 год	1 год
Товары по уходу за детьми	2 года	2 года

Настоящие условия гарантии распространяются только на изделия, имеющие полную идентификационную информацию, приобретенные и используемые исключительно для личных, семейных, домашних и иных нужд, не связанных с осуществлением предпринимательской деятельности

Гарантийное обслуживание не распространяется на изделия, недостатки которых возникли вследствие:

- Нарушения Потребителем правил эксплуатации, хранения или транспортировки товара;
- Действий третьих лиц:
 - ремонта неуполномоченными лицами;
 - внесения не санкционированных изготовителем конструктивных изменений и изменений программного обеспечения
 - отклонения от Государственных Технических Стандартов (ГОСТов) и норм питающих, телекоммуникационных и кабельных сетей;
 - неправильной установки и подключения изделия;
 - подключения изделия к другому изделию/товару в необеспеченном состоянии (любые соединения должны осуществляться только после отключения всех соединяемых изделий/товаров от питающей сети).
- Действия непреодолимой силы (стихий, пожар, молния и т.п.);

Гарантия не распространяется также на расходные материалы и аксессуары, включая, но не ограничиваясь: элементы питания (батарейки), наушники, чехлы, соединительные кабели и пр. Дату изготовления изделия Вы можете определить по серийному номеру (xxxxГГННxxxxx), где ГГ – год, НН номер недели, а x – любой символ. Пример расшифровки серийного номера: A.010215123456 – дата изготовления 25 неделя 2010 года. В случае затруднений при определении даты изготовления обратитесь пожалуйста в Информационный Центр.

Любую информацию об изделии, расположить сервисных центров и о сервисном обслуживании

Вы можете получить в Информационном Центре:

Телефон: (495) 961-1111 или 8 800 200-0880 (бесплатный звонок по России)

Время работы: с 9-00 до 21-00 (субботные, время московское)

Интернет: www.philips.ru



Specifications are subject to change without notice
© 2011 Koninklijke Philips Electronics N.V.
All rights reserved.

SA060_02_UM_EN_V1.0
wk1141.2

