

Register your product and get support at
www.philips.com/welcome

Screeneo

HDP1550
HDP1550TV
HDP1590
HDP1590TV



RU Руководство пользователя

PHILIPS

Содержание

Общие сведения	3	7 Bluetooth	23
Уважаемый покупатель,	3	Активация соединения Bluetooth	23
Об этом руководстве пользователя	3	Настройка параметров Bluetooth	23
Комплект поставки	3	Динамик Bluetooth	23
Основная информация	3		
1 Общая информация о технике безопасности	4	8 Воспроизведение носителей информации	25
Процедура настройки аппарата	4	Навигация при воспроизведении с носителя	25
Автоматический контроль температуры устройства	4	Воспроизведение видео	26
Ремонт	5	Воспроизведение фото	27
Электрическое питание	5	Воспроизведение музыки	28
Беспроводная сеть (WLAN)	5	Управление данными	29
Эксплуатация очков 3D	5		
Dolby Digital	5	9 Воспроизведение цифрового ТВ (В зависимости от модели)	30
2 Общие сведения	6	Подключение антенны	30
Верхняя сторона аппарата	6	Первое воспроизведение	30
Вид сзади	6	Телевидение	30
Пульт дистанционного управления	7	Изменение настроек DVB-T	31
Навигация по пользовательскому интерфейсу	7		
Обзор функций меню	8	10 Android	32
Символы строки состояния	8	Запуск приложений Android	32
3 Ввод в эксплуатацию	9	Выход из системы Android	32
Процедура настройки аппарата	9	Установка приложений Android	32
Подключение блока питания	9		
Установка или замена батареек в ПДУ	10	11 Настройки	33
Использование ПДУ	10	Обзор функций меню	33
Начальная установка	11		
4 Подключение к устройству воспроизведения	12	12 Техническое обслуживание	35
Подключение к устройствам с HDMI -выходом	12	Очистка	35
Подключение к компьютеру (VGA)	12	Перегрев аппарата	35
Подключение с помощью переходного кабеля аудио/видео (CVBS)	13	Актуализировать фирменное программное обеспечение с помощью карты памяти	35
Подключение усилителя домашнего кинотеатра	13	Неисправности / устранение	36
Подключение устройства Hi-Fi	13		
Подключение наушников	14	13 Приложение	38
WiFiDisplay (Miracast)	14	Технические данные	38
Программное обеспечение ScreeneoWLink	14	Принадлежности	38
5 Запоминающее устройство	17		
Установка карты памяти	17		
Подключение USB-накопителя	17		
6 Сеть	18		
Локальная сеть	18		
Беспроводная сеть (WLAN)	19		
Включение и выключение режима беспроводной сети (WLAN)	19		
Установка беспроводной сети (WLAN)	19		
Установка беспроводной сети (WLAN) с помощью мастера установки	20		
Хот-спот Wi-Fi	20		
Стандарт Digital Living Network Alliance (DLNA)	22		

Общие сведения

Уважаемый покупатель,

Большое спасибо за выбор нашего проектора.

Мы надеемся, что Вы получите удовольствие от работы с аппаратом и его многочисленных функций!

Об этом руководстве пользователя

С помощью приведенного далее руководства по установке вы сможете быстро приступить к эксплуатации вашего аппарата. Подробное описание функций приведено в последующих разделах руководства пользователя.

Внимательно ознакомьтесь с руководством пользователя. Для обеспечения безопасной работы аппарата соблюдайте все указания техники безопасности. Изготовитель не несет ответственности в случае несоблюдения правил техники безопасности.

В настоящем руководстве пользователя описывается несколько версий аппарата. Функциями WiFi (Miracast, DLNA и др.) и Bluetooth оснащены только модели HDP1590 и HDP1590TV.

Функцией DVB-T обладают только модели HDP1550TV и HDP1590TV.

Комплект поставки

- 1 – Проект
- 2 – Пульт дистанционного управления (с 2 батарейками AAA)
- 3 – Шнур питания от источника переменного тока
- 4 – Кабель HDMI A на A
- 5 – Очки 3D с кратким вводным руководством, предупреждающей наклейкой и защитным мешочком (в зависимости от модели)
- 6 – Краткое вводное руководство
- 7 – Гарантийное руководство
- 8 – Сумка

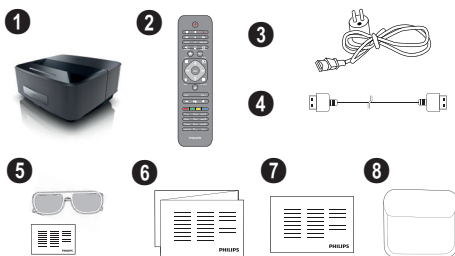

Используемые обозначения

Указание



Советы и рекомендации

Этот символ обозначает советы, которые помогают наиболее просто и эффективно использовать устройство.

ОСТОРОЖНОСТЬ!



Повреждение устройства или потеря данных!

Этот символ предупреждает о вероятности повреждения устройства, а также потери данных. Неправильная эксплуатация может привести к травмам или повреждению аппарата.



Опасность для людей!

Этот символ указывает на наличие опасности для людей. Неправильное использование может привести к травмированию или материальному ущербу.

Основная информация

Подключение к устройствам с HDMI-выходом

С помощью разъема HDMI на Mini-HDMI-кабеле Вы можете подключить проектор к настольному компьютеру или ноутбуку (см. также раздел Подключение к устройству воспроизведения, страница 12).

WiFiDisplay (Miracast)

Благодаря решению Miracast™ можно передавать видео между устройствами по Wi-Fi, без кабелей или подключения к сети. Кроме того, через проектор можно просматривать изображения и видео со смартфонов или ноутбуков.

1 Общая информация о технике безопасности

Не вносите никаких изменений и настроек, не описанных в этом руководстве пользователя. Неправильное использование может привести к травмированию или материальному ущербу, повреждению устройства или потере данных. Соблюдайте все приведенные предупредительные указания и инструкции по технике безопасности.

Процедура настройки аппарата

Это устройство предназначено только для индивидуального использования. Аппарат следует установить на плоскую устойчивую поверхность. Располагайте все шнуры и кабели таким образом, чтобы никто не мог наступить на них или споткнуться, это исключает возможность травмирования людей и повреждения самого аппарата.

Никогда не подключайте аппарат к сети и к телефонной линии в сырых помещениях. Никогда не касайтесь сетевой вилки и розетки и телефонного разъема влажными руками.

Обеспечьте хорошее проветривание аппарата и не закрывайте его никакими предметами. Не устанавливайте аппарат в закрытых шкафах или тумбочках.

Не располагайте аппарат на мягкой поверхности, например на скатерти, диване, ковре и не перекрывайте вентиляционных отверстий. В противном случае аппарат может перегреться и возникает опасность возгорания.

Защищайте аппарат от попадания прямого солнечного света, воздействия тепла, резких перепадов температуры и влаги. Не размещайте аппарат вблизи нагревателей и кондиционеров воздуха. Смотрите информацию о допустимой температуре и влажности воздуха в технических характеристиках.

Не допускайте попадания жидкостей внутрь аппарата. При попадании внутрь аппарата жидкости или посторонних веществ следует выключить аппарат, отсоединить его от источника питания и сдать на проверку в техническую сервисную службу.

Устройство предназначено для эксплуатации внутри помещений. Старайтесь не прикасаться к линзе объектива. Не кладите тяжелые предметы или предметы с острыми краями на устройство или шнур электропитания.

Если устройство слишком сильно нагревается или из него идет дым, немедленно отключите его и извлеките штепсель кабеля питания из розетки. Отдайте ваш аппарат для осмотра квалифицированным специалистам или в центр сервисного обслуживания. Для предотвращения возгорания запрещается подносить к аппарату источники открытого пламени.

При следующих условиях внутри устройства может происходить запотевание, что приводит к сбоям в работе:

- если устройство переносится из холодного в теплое помещение;
- при нагревании холодного помещения;
- при нахождении в помещении с высокой влажностью.

Для предотвращения запотевания соблюдайте следующие указания:

- 1 Упакуйте аппарат в пластиковый мешок перед его перестановкой в другое помещение, чтобы обеспечить его акклиматизацию к другим условиям.
- 2 Подождите два часа, прежде чем доставать устройство из пластикового пакета.

Не используйте устройство в сильно запыленном помещении. Частицы пыли и другие посторонние предметы могут повредить устройство.

Не допускайте воздействия на устройство сильной вибрации. Это может привести к повреждению внутренних компонентов.

Не позволяйте детям пользоваться аппаратом без присмотра. Не допускайте детей к упаковочным материалам.

Автоматический контроль температуры устройства

Это устройство оснащено автоматическим контроллером температуры. Если внутренняя температура поднимается слишком высоко, скорость вентилятора будет автоматически увеличена (при этом повысится шумность). Если температура продолжает расти, будет уменьшена яркость изображения. В худшем случае появится данный значок.

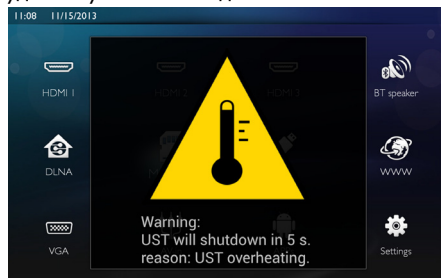

Это сообщение будет выведено в течение 5 секунд, после чего аппарат автоматически отключится.

Подобные случаи обычно происходят только в случаях, когда температура воздуха очень высока (выше 35 °C). Если это произошло, рекомендуем отправить аппарат производителю.

Ремонт

Не пытайтесь самостоятельно ремонтировать аппарат. Неправильный ремонт может привести к травмам и повреждению аппарата. Ваш аппарат можно ремонтировать только в уполномоченном сервисном центре.

С информацией о том, где находятся официальные представительства по обслуживанию, Вы можете ознакомиться на гарантийном талоне.

Не снимайте заводской шильдик с аппарата, при этом отменяются гарантийные обязательства.



Электрическое питание

Прежде чем включать устройство, проверьте, соответствует ли розетка требованиям, приведенным на информационной табличке (напряжение, ток, частота), расположенной на аппарате. Это устройство следует подключать к однофазной электросети. Устройство нельзя устанавливать на обнаженную землю.

Пользуйтесь только шнуром питания, который входит в комплект поставки. К устройству прилагается шнур питания с заземлением. Шнур питания с заземлением следует подключать только к заземленной розетке.

Розетка должна быть расположена недалеко от аппарата и находится в пределах легкой доступности.

В случае поломки аппарат отключается отсоединением шнура питания. Чтобы полностью перекрыть электропитание аппарата, отсоедините шнур питания от розетки.

Перед выполнением чистки поверхности устройства обязательно отключайте его и отсоединяйте от сети питания. Для очистки используйте мягкую сухую безворсовую ткань. Не применяйте для очистки жидких, газообразных и горючих очистителей (аэрозоли, абразивные и полирующие средства, спирт). Не допускайте попадания влаги внутрь аппарата.

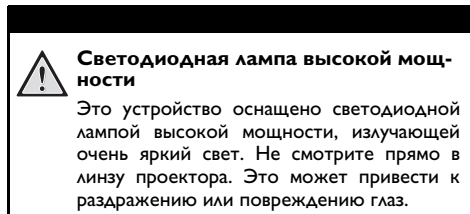

Беспроводная сеть (WLAN)

Излучаемые аппаратом радиоволны могут мешать работе систем охраны и сигнализации, медицинского оборудования и чувствительных приборов. Соблюдайте все правила (или ограничения) эксплуатации вблизи такого оборудования.

При использовании данного аппарата высокочастотное излучение может приводить к сбоям в работе недостаточно экранированного медицинского оборудования, а также слуховых аппаратов или кардиостимуляторов. Обращайтесь к врачу или производителю медицинского устройства, чтобы узнать, достаточно ли оно экранировано от воздействия внешнего высокочастотного излучения.

Эксплуатация очков 3D

На просмотр ТВ-программ в очках 3D распространяются некоторые ограничения.

- Очки противопоказаны детям младше 6 лет.
- Детям и подросткам старше 6 лет следует ограничивать время использования очков и снимать их по окончании фильма или передачи.
- Аналогичное ограничение рекомендуется и взрослым.
- В очках следует смотреть только материалы в формате 3D.
- В особых случаях (глазные инфекции, инфекционные заболевания в области головы, использование по очереди с другими и др.) очки следует тщательно и регулярно чистить и дезинфицировать. Если дезинфекция может привести к порче очков, использовать очки нежелательно до тех пор, пока особые обстоятельства, перечисленные выше, не будут устранены.
- Очки 3D следует хранить вне пределов досягаемости детей, поскольку в конструкцию очков входят мелкие подвижные детали, которые можно проглотить.
- Очки 3D следует использовать со средствами коррекции зрения, если пользователь носит очки или линзы.
- В случае появления проблем с глазами, дискомфорта следует прервать просмотр 3D. Если неприятные ощущения сохраняются, необходимо обратиться к врачу.

Dolby Digital

Произведено по лицензии Dolby Laboratories. Dolby и значок с двумя буквами D являются товарными знаками Dolby Laboratories.

2 Общие сведения

Верхняя сторона аппарата

❶ Панель управления для навигации и использования функций

⬤ – Для отображения главного меню

⏪ – на один шаг в меню назад, на уровень директории назад / отмена функции

⬆/⬇/⬅/➡ – Кнопки навигации / переходить между пунктами меню / изменить настройки

OK – Подтвердить выбор

⏻ – Долгое нажатие: включение и выключение проектора

Короткое нажатие: включение и выключение режима ECO

❷ 🎧 – аудиовыход – подключение наушников или внешних громкоговорителей

❸ HDMI 3 – разъем HDMI для подключения устройства воспроизведения

❹ SD – гнездо карты памяти

❺ 🖱 – разъем USB для подключения носителя USB или вспомогательных устройств (мышь или клавиатуру).

❻ регулировочное колесико для резкости изображения.

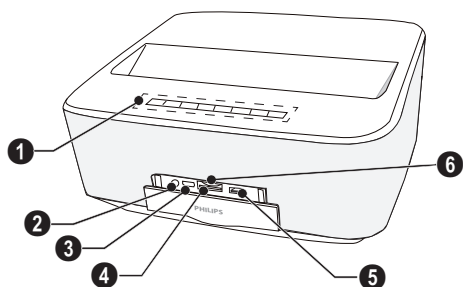

Вид сзади

❶ – разъем подключения шнура питания

❷ 🖱 – 2 разъема USB для носителей USB

❸ SPDIF OPTICAL – коннектор для подключения цифрового аудиоустройства

❹ HDMI – разъемы HDMI 1 и 2 для подключения устройства воспроизведения

❺ коннектор для системы безопасности Kensington

❻ VGA – ввод с персонального компьютера

❼ LAN – коннектор для подключения к локальной сети

❽ AUDIO – коннекторы для подключения аналогового аудиоустройства

❾ A/V IN – аудио-видео разъем для подключения устройства воспроизведения

❿ TRIG OUT – подключение удаленного экрана

⓫ ANTENNA – разъем для подключения телевизионной антенны

⓬ – линза

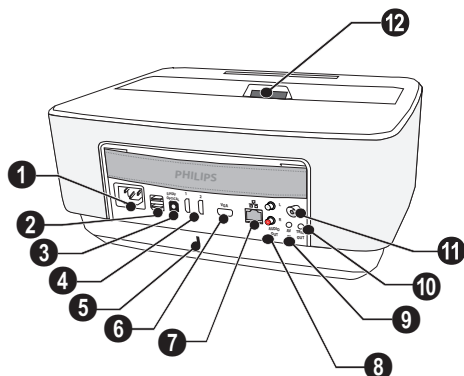

Пульт дистанционного управления

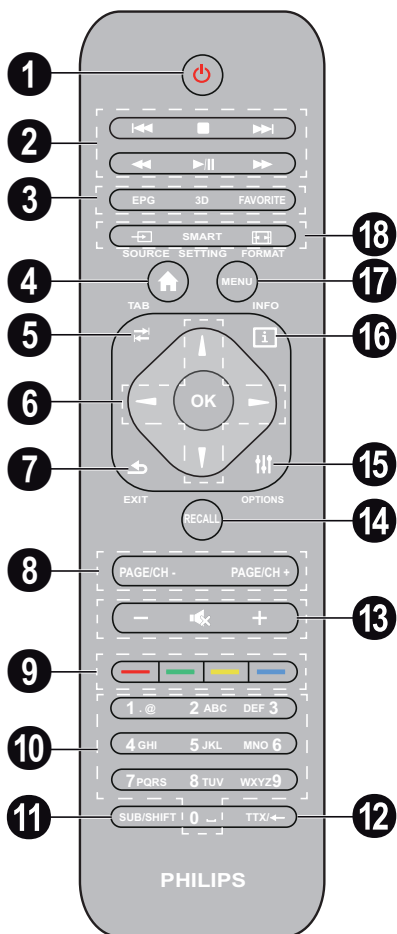

❶ Долгое нажатие: Выключение проектора. Чтобы включить проектор, нажмите кнопку на панели управления.
Короткое нажатие: включение и выключение режима ECO

❷ Кнопки воспроизведения

- предыдущий трек (только для музыки)
- остановка воспроизведения
- следующий трек (только для музыки)
- промотать назад
- запуск и приостановка воспроизведения
- промотать вперед

❸ **EPG** – отображение электронное руководство по программам.

3D – отображение меню 3D.

Favorite – отображение списка избранных в режиме DVB-T.

❹ для отображения главного меню.

❺ кнопка **TAB**, или переключения между ТВ и радиостанциями в режиме DVB-T и навигации по Интернету без внешней клавиатуры.

❻ Кнопки навигации

OK – Подтвердить выбор

, , , – Кнопки навигации / переходить между пунктами меню / изменить настройки.

❼ **EXIT** – на один шаг в меню назад, на уровень директории назад / отмена функции.

❽ **PAGE/CH- PAGE/CH+** – для выбора предыдущего канала или страницы и следующего канала или страницы.

❾ Цветные кнопки – экранные опции.

❿ Цифровые и текстовые кнопки.

При коротком нажатии работают цифры, при долгом – буквы

⓫ **SUB/SHIFT** – для отображения субтитров в режиме DVB-T или кнопки переключения регистра в режиме ввода.

⓫ **TTX/←** – для отображения страниц доступного телетекста в режиме DVB-T или кнопка пробела в режиме ввода.

⓫ – / + – Для регулировки уровня громкости (для уменьшения и усиления громкости, а также отключения звука).

⓫ **RECALL** – для вызова последней использованной функции или канала в режиме DVB-T.

⓫ **OPTIONS** – для отображения меню опций.

⓫ **INFO** – для отображения информации о текущей программе в режиме DVB-T.

⓫ **MENU** – для отображения меню настроек в режиме DVB-T.

⓫ **SOURCE** – для отображения списка входных соединений.

SMART SETTINGS – для отображения меню интеллектуальных настроек

FORMAT – для изменения соотношения сторон кадра.

Навигация по пользовательскому интерфейсу

Переход в меню настроек

Переходить к меню можно с помощью кнопок навигации (, , , , **OK** и) , расположенных на

панели управления или пульте ДУ, а также с помощью мобильной мыши.

Переход с помощью кнопок

- **▲/▼** – для прокрутки меню вверх и вниз.
- **OK/▶** – для перехода на уровень вниз, а **◀** / **⊕** – на уровень вверх.
- **⌘** – переход к главному экрану.
- На конечном уровне кнопка **OK** служит для включения настройки и возврата в меню предыдущего уровня.
- Кнопка **⊕** служит для отмены настройки возврата в меню предыдущего уровня (или выхода из меню, в зависимости от ситуации)

Переход с помощью (мобильной) мыши (аналогично стандартной работе с мышью в системе Android)

ОСТОРОЖНОСТЬ!



Мобильная мышь

Мобильная мышь не входит в комплект.

Выберите значок с помощью указателя мыши, а затем щелкните левой кнопкой мыши.

Если в списке больше вложенных меню, чем умещается на экране, список можно прокрутить. Для этого надо щелкнуть по нему левой кнопкой и, не отпуская ее, двигать мышью вверх и вниз.

С помощью правой кнопки мыши можно выйти из меню и вернуться на предыдущий уровень.

Программная клавиатура

Указание



Чтобы ввести текст, можно воспользоваться и стандартными компьютерными клавиатурой или мышью. Использовать можно проводные модели (USB) и беспроводные с USB-коннекторами на 2,4 ГГц.

При необходимости ввода данных проектор отображает виртуальную клавиатуру для ввода текста, знаков препинания и др.

- 1 Выберите поле для ввода с помощью кнопок **▲/▼/◀** и **▶**, затем нажмите кнопку **OK**, чтобы вывести на экран клавиатуру или щелкните поле для ввода с помощью мобильной мыши.
- 2 Появится программная клавиатура.
- 3 Введите текст с помощью программной клавиатуры.

Обзор функций меню

- 1 После включения устройства открывается главное меню.
- 2 С помощью кнопок навигации **▲/▼/◀/▶** выберите требуемое меню.
- 3 Подтвердите выбор с помощью **OK**.

- 4 Путем нажатия кнопки **⌘** осуществляется возврат в главное меню.



HDMI 1, 2 и 3 – переключение на внешний видео вход HDMI.

TV – телевизор

DLNA – отображение списка устройств, обнаруженных в сети.

Память – отображение содержимого встроенной памяти и установленной карты памяти SD (фильмы, изображения, музыка, папки).

USB – отображение содержимого подключенного носителя USB (фильмы, изображения, музыка, папки).

WWW – запуск веб-браузера для просмотра Интернета.

VGA – переключение на ввод изображения с персонального компьютера.

AV-in – переключение на аудио-видео вход.

APPs – вызов операционной системы Android.

Настройки – настройка устройства для предлагаемого устройства.

Символы строки состояния



- 1 – Время
- 2 – Дата
- 3 – отображение статуса локальной сети
- 4 – отображение статуса Bluetooth
- 5 – отображение статуса WiFi

1.В зависимости от модели устройства, вместо телевизора может быть динамик BT.

3 Ввод в эксплуатацию

Процедура настройки аппарата

Перед установкой устройства обязательно отключите проектор и отсоедините шнур питания от розетки.

Аппарат можно установить на плоской поверхности стола перед экранной поверхностью; нет необходимости направлять его на экранную поверхность под углом. Аппарат выравнивает искажение вследствие проекции под углом (подушкообразная задержка).

Убедитесь, что поверхность, на которую будет проецироваться изображение, подходит для этой цели. Размер проецируемого изображения зависит от расстояния между проектором и экраном.

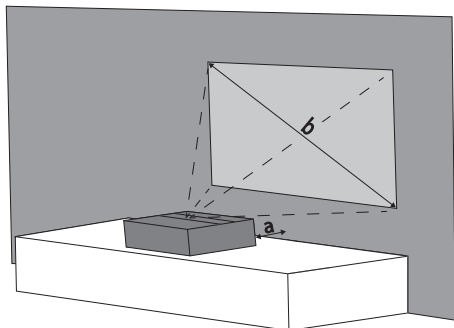

Чтобы изменить размер проецируемого изображения, передвиньте проектор поближе к стене или отодвиньте его подальше от нее.

Размер экрана (b) варьируется от 50 до 100 дюймов в зависимости от расстояния до проектора (a), как описано в таблице ниже.

Диагональ (b) (мм) (дюймов)	Расстояние до про- ектора (a) (мм)
1270 [50]	108
2540 [100]	441

Подключение блока питания

ОСТОРОЖНОСТЬ!



Питание переключается посредством отсоединения шнура питания. В целях предосторожности розетка должна быть расположена рядом с устройством и быть легкодоступна на случай аварии.

- 1 Подключите шнур питания к разъему на задней панели устройства (1).
- 2 Подключите шнур питания к розетке (2).

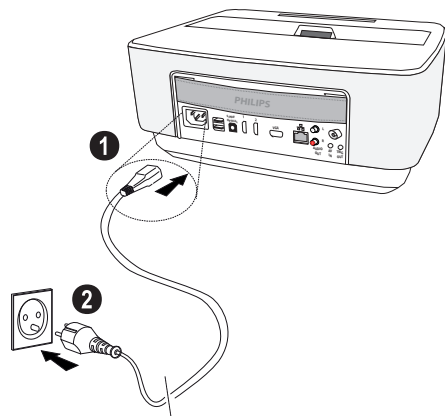

Установка или замена батареек в ПДУ



Опасность взрыва при использовании неправильного типа аккумуляторов.

Используйте только батареи типа ААА.

В случае использования элементов питания неправильного типа существует вероятность взрыва.

- 1 Чтобы получить доступ к батарее, нажмите блокировочный механизм, чтобы открыть его (1), и извлеките батарейный отсек (2).

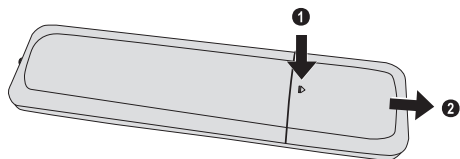

- 2 Вставьте в отсек новые батареи с соблюдением полярности, как указано на изображении. Обязательно проверьте, соблюдена ли полярность (+ и -).

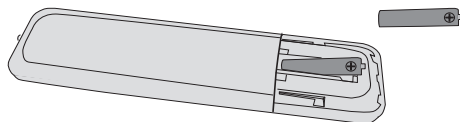

- 3 Вставьте блок батареек в ПДУ до щелчка фиксатора.

Указание



Срок службы батареи при нормальных условиях эксплуатации приблизительно один год. Если ПДУ не работает, замените батарею. Если аппарат не используется в течение длительного времени, извлеките аккумуляторные батарейки. Благодаря этому они не вытекут и не повредят пульт дистанционного управления.

Использованные аккумуляторные батарейки необходимо утилизировать согласно действующим национальным правилам и нормам утилизации.

Использование ПДУ

ПДУ корректно работает на расстоянии до 10 м от устройства и при угле, не превышающем 22,5 градусов. Убедитесь, что никакие предметы не загораживают пространство между ПДУ и принимающем сенсором на изделии.

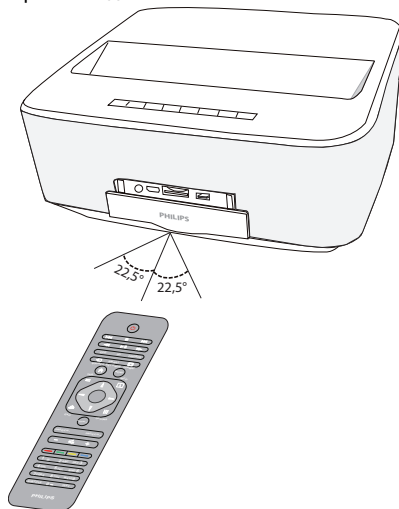

ОСТОРОЖНОСТИ!



- Применение батарей не по прямому назначению может привести к перегреву, взрыву, пожару, а также телесным повреждениям. Старые севшие батареи могут повредить пульт дистанционного управления.
- Не подвергайте пульт дистанционного управления воздействию прямых солнечных лучей.
- Не пытайтесь деформировать, разбирать либо заряжать батареи.
- Избегайте воздействия открытого огня или воды.
- Севшие батареи следует сразу же заменить.
- Извлеките батареи из пульта дистанционного управления, если не пользуетесь им в течение длительного времени.



















Начальная установка

- 1 Включите устройство. Для этого нажмите кнопку подачи питания  и удерживайте в течение 5 секунд, пока индикатор питания не загорится красным цветом.
- 2 Направьте аппарат на соответствующую экранную поверхность или стену. Расстояние до экранной поверхности должно составлять не менее 0,1 м и не более 0,5 м (см. также раздел Процедура настройки аппарата, страница 4). Следите, чтобы проектор был надежно установлен на поверхности.
- 3 Для регулировки резкости изображения воспользуйтесь колесиком фокусировки, расположенным спереди устройства.
- 4 При первом включении аппарата необходимо задать настройки, перечисленные ниже.

Указание



During the first installation, use **OK** key to validate your choice and continue to the next step, and the  key to return on the previous step.

- 5 С помощью кнопок / выберите язык и подтвердите выбор кнопкой **OK**.
- 6 С помощью кнопок /// выберите значок + или - для установки даты (день, месяц, год) и подтвердите нажатием **OK**.
- 7 С помощью кнопок / выберите формат даты и подтвердите выбор кнопкой **OK**.
- 8 С помощью кнопок / выберите часовой пояс и подтвердите выбор кнопкой **OK**.
- 9 С помощью кнопок /// выберите значок + или - для установки времени (час и минута) и подтвердите нажатием **OK**.
- 10 С помощью кнопок / выберите формат времени (12- или 24-часовой) и подтвердите выбор кнопкой **OK**.
- 11 С помощью кнопок / выберите место (дом или магазин) и подтвердите выбор кнопкой **OK**.
Home: дом; для нормального использования.
Shop: магазин; при выборе этого параметра проектор будет работать в демонстрационном режиме. В этом режиме проектор автоматически по кругу отображает изображения и видео, записанные во встроенной памяти.

Указание



Режим демонстрации можно активировать или деактивировать с помощью меню Setting/Maintenance/Demo mode.

- 12 На экране появится сообщение с адресом веб-сайта, где можно загрузить руководство пользователя. Нажмите **OK**, чтобы продолжить.

Выключение проектора

Нажмите кнопку  на панели управления аппарата или на пульте ДУ и удерживайте в течение 5 секунд.

Режим ECO

Перевести устройство в режим ECO можно коротким нажатием кнопки  на панели управления или пульта ДУ.

Чтобы вернуть устройство в нормальный режим, еще раз нажмите кнопку .

Установка языка

Устройство уже настроено. Для изменения языка меню выполните следующие действия:

- 1 С помощью кнопок навигации выберите **настройки**.



- 2 Подтвердите выбор с помощью **OK**.
- 3 С помощью / выберите **Язык**.
- 4 Подтвердите выбор с помощью **OK**.
- 5 С помощью / выберите **Menu Language**.
- 6 Подтвердите выбор с помощью **OK**.
- 7 С помощью / выберите язык.
- 8 Подтвердите выбор с помощью **OK**.
- 9 Завершите процедуру при помощи кнопки .

4 Подключение к устройству воспроизведения

Комплект кабелей
Кабель HDMI

Подключение к устройствам с HDMI-выходом

С помощью кабеля HDMI проектор можно подключить к компьютеру, ноутбуку и другим устройствам.

Указание

i Если планируется трансляция сигнала 3D, подключите проектор к DVD-проигрывателю с помощью разъемов HDMI 1 или 2.

- 1 Включите устройство кнопкой включения-выключения.
- 2 Подсоедините кабель к разьему HDMI проектора.

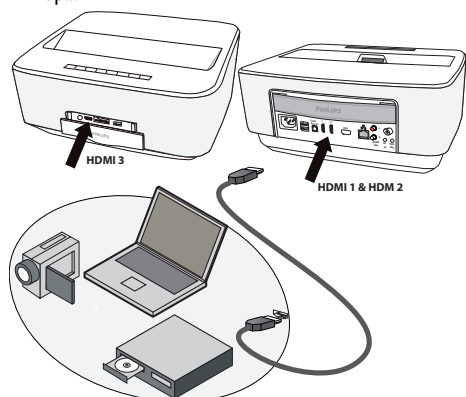

- 3 Подсоедините кабель к разьему HDMI устройства воспроизведения.
- 4 В главном меню выберите **HDMI 1, 2 или 3**, в зависимости от того, какое внешнее устройство подключено.

Подключение к компьютеру (VGA)

Указание

i На многих ноутбуках не происходит автоматической активации внешнего видеовыхода при подключении второго дисплея, например, проектора. Для активации внешнего видеовыхода см. инструкцию к Вашему ноутбуку.

С помощью кабеля VGA (не входит в комплект поставки) проектор можно подключить к компьютеру, ноутбуку и некоторым карманным компьютерам. Проектор поддерживает следующие разрешения: VGA, SVGA, XGA. Целесообразно проверить разрешение устройства.

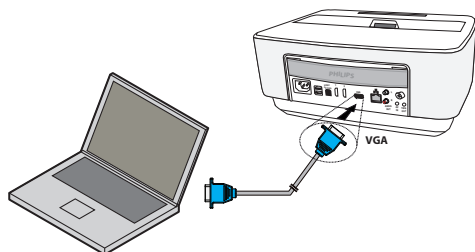

- 1 Включите устройство кнопкой включения-выключения.
- 2 Подсоедините кабель VGA к разьему VGA проектора.
- 3 Подсоедините штексель VGA к соответствующему разьему компьютера.
- 4 Установите соответствующее разрешение компьютера и включите VGA-сигнал как для внешнего монитора. Поддерживаются следующие разрешения:

	Разрешение	Частота регенерации изображения
VGA	640 x 480	60 Гц
SVGA	800 x 600	60 Гц
XGA	1024 x 768	60 Гц
WXGA	1280 x 768	60 Гц
FULL HD	1920 x 1080	60 Гц

Указание



Разрешение экрана

Целесообразно проверить разрешение устройства.

5 В главном меню выберите **VGA**.

Подключение с помощью переходного кабеля аудио/видео (CVBS)

Используйте аудио/видеокабель (A/V-кабель) (не входит в комплект поставки) проектора для подключения видеокамеры, DVD-плеера или цифровых камер. Разъемы данного устройства окрашены в желтый (видео), красный (правый аудиоканал) и белый (левый аудиоканал) цвет.

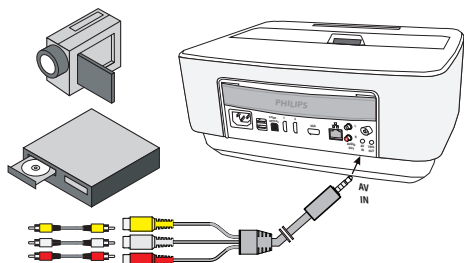

- 1 Подключите адаптер **аудио-видео** к разьему проектора.
- 2 Соедините гнезда аудио-/видео видеоустройства с помощью обычного переходного кабеля с A/V-кабелем проектора.
- 3 В главном меню выберите **AV-in**.

Подключение к мобильным мультимедийным устройствам

Для подключения некоторых видеоустройств (напр., карманные мультимедийные плееры) необходимы специальные кабели. Они поставляются вместе с устройством, либо их можно приобрести у производителя мультимедийного устройства. Обратите внимание на то, что устройства могут не работать в случае использования неоригинальных кабелей.

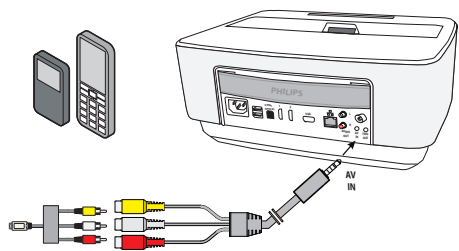

Указание



Переключение выхода сигнала мультимедийного устройства

Прочитайте в руководстве пользователя мультимедийного устройства описание переключения на эти разъемы.

Подключение усилителя домашнего кинотеатра

Соедините выход цифрового аудио **DIGITAL AUDIO** проектора и вход усилителя домашнего кинотеатра оптическим кабелем **S/PDIF** (не входит в комплект поставки).

Это необходимо для демонстрации цифровых каналов с качеством звука **DTS** или **DOLBY DIGITAL**.



Подключение устройства Hi-Fi

Можно использовать аналоговое соединение. Для этого подключите правый и левый аудио выходы проектора к дополнительному входу системы **Hi-Fi** (кабель не входит в комплект поставки).

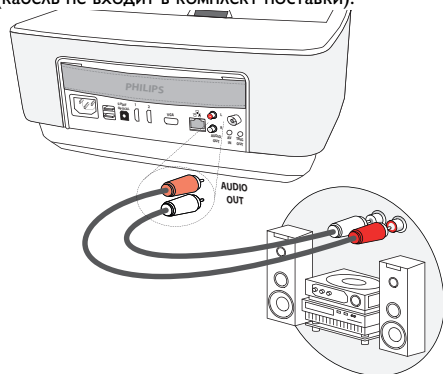

Подключение наушников

- 1 Перед подключением наушников уменьшите силу звука аппарата.
- 2 Подключите наушники к гнезду наушников проектора. При подключении наушников громкоговоритель аппарата автоматически отключается.

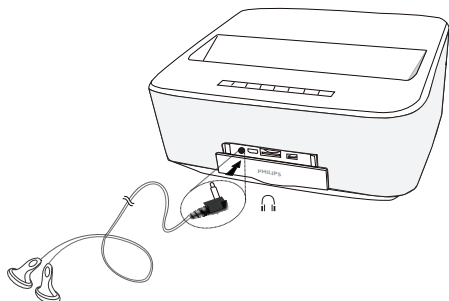

- 3 После подключения наушников увеличьте громкость до приемлемого уровня.



Опасность повреждения слуха!

Не применяйте аппарат в течение длительного времени при большой громкости – в особенности при применении наушников. В противном случае существует опасность повреждения слуха. Перед подключением наушников уменьшите силу звука аппарата. После подключения наушников увеличьте громкость до приемлемого уровня.

WiFiDisplay (Miracast)

Указание



Для этой функции пригодны только устройства, сертифицированные Miracast.

- 1 Включите устройство кнопкой включения-выключения.
- 2 После заставки появляется главное меню.

Указание



Проектор должен быть подключен к сети WiFi.

- 3 С помощью кнопок навигации выберите **APPs**.
- 4 Подтвердите выбор с помощью **OK**.
- 5 С помощью кнопок навигации выберите **WifiDisplay**.

- 6 Подтвердите выбор с помощью **OK**.

Указание



Имя, идентифицирующее проектор, можно отредактировать в меню настроек.

- 7 Подключите внешнее устройство (смартфон или планшет) к той же сети WiFi, что и проектор.
- 8 В приложении WifiDisplay, запущенном на внешнем устройстве, выберите имя соединения с проектором.
- 9 Подключите внешнее устройство (смартфон или планшет) к проектору. Вы увидите надпись о выполнении соединения **Соединяется**.
- 10 В приложении WifiDisplay, запущенном на проекторе, вы увидите сообщение о приглашении к подключению с предложением отклонить или принять: **Invitation to connect, Decline or Accept**, выберите **Accept**.

Программное обеспечение ScreeeoWLink

ПО предназначено для подключения проектора к настольному компьютеру или ноутбуку по беспроводному или проводному соединению. При этом вы сможете использовать Screeneo в качестве экрана компьютера.

Для этого оба устройства должны быть подключены к одной проводной или беспроводной сети.

На проекторе должна быть установлена прошивка Screeneo версии 1.20.

Проверьте версию прошивки, установленной на проекторе. Для этого в меню «Настройки» выберите пункты > «Обслуживание» > «Версия прошивки».

Если установлена версия Screeneo 1.20, перейдите к параграфу «Установка ПО ScreeeoWLink на компьютер».

Если установлена более старая версия Screeneo, чем 1.20, перейдите к параграфу «Обновление прошивки проектора».

Обновление прошивки проектора

Свежую версию прошивки Screeneo вы найдете на сайте Philips по адресу: www.philips.com/screeneo. Для загрузки файла выполните указанные ниже действия.

Чтобы обновить Screeneo, необходимо загрузить файл на SD-карту, отформатированную в FAT16 или FAT32, или на USB-накопитель.

Возьмите подходящий цифровой носитель и подключите его к компьютеру.

- 1 Запустите интернет-браузер. В адресной строке наберите: www.philips.com/screeneo.
- 2 Найдите свою страну и выберите язык.

- 3 Нажмите кнопку **Показать все продукты: 4** для выбора модели.
- 4 Найдите свою модель и щелкните по ней.
- 5 На открывшейся странице отыщите вкладку **Поддержка** и перейдите на нее.
- 6 Откроется страница «LED-проектор Screeneo Smart». В разделе **ПО и драйверы** выберите свой язык и щелкните кнопку **Загрузить файл**.

Указание



Формат файла — ZIP. Его необходимо распаковать в корневую папку SD-карты или USB-накопителя.



- 7 Сохраните файл в корневой папке накопителя (конкретная последовательность действий зависит от используемого браузера).
- 8 Убедитесь, что проектор Screeneo выключен (выключатель в положении «ВЫКЛ.»).
- 9 Отсоедините цифровой накопитель от компьютера и подключите к подходящему разъему на Screeneo.



Подключение цифрового носителя.

Ни в коем случае не отсоединяйте накопитель, если устройство обращается к нему. В противном случае данные на накопителе могут быть повреждены или удалены.

Предварительно выключайте устройство — таким образом вы будете наверняка уверены, что оно не обращается к карте памяти.

- 11 Чтобы включить проектор, нажмите и некоторое время удерживайте кнопку «ВКЛ./ВЫКЛ.».
- 12 После заставки появляется главное меню. ЗС помощью кнопок навигации выберите **Настройки**.
- 13 Подтвердите выбор с помощью **OK**.
- 14 С помощью  выберите **Предупреждение**.
- 15 Подтвердите выбор с помощью **OK**.
- 16 С помощью  выберите **Firmware Update**.
- 17 Подтвердите выбор с помощью **OK**.
- 18 С помощью  выберите **Установить**.
- 19 Подтвердите выбор с помощью **OK**.
- 20 Устройство выключится и включится снова. Приблизительно через 5 минут появится экран выбора языка. Это свидетельствует о завершении обновления прошивки.









Указание



Если во время обновления прошивки возникнет ошибка, попробуйте повторить процедуру сначала или обратитесь к своему дилеру.

Копирование ПО на цифровой носитель (напр. USB-накопитель)

Установите накопитель в USB-разъем на проекторе.

- 1 С помощью  выберите **APPs**.
- 2 Подтвердите выбор с помощью **OK**.
- 3 С помощью  выберите **Explorer**.
- 4 Подтвердите выбор с помощью **OK**.
- 5 С помощью  выберите **Internal Flash**.
- 6 Подтвердите выбор с помощью **OK**.
- 7 С помощью  выберите **Download**.
- 8 В главном окне отобразится файл ScreeneoWLink_Setup.exe.
- 9 Нажмите длинную кнопку **OK** на пульте дистанционного управления.
- 10 С помощью  выберите **Copy**.
- 11 Подтвердите выбор с помощью **OK**.
- 12 С помощью кнопок   перейдите на подключенный носитель.
- 13 Подтвердите выбор с помощью **OK**.
- 14 Нажмите длинную кнопку **OK** на пульте дистанционного управления.
- 15 С помощью  выберите **Paste**.
- 16 Подтвердите выбор с помощью **OK**.
- 17 Файл ScreeneoWLink_Setup.exe будет скопирован на цифровой носитель. Прежде чем отсоединять накопитель от проектора, дождитесь его появления в окне браузера.

Установка ПО ScreeneoWLink на компьютер

- 1 Подключите накопитель с файлом ScreeneoWLink_Setup.exe к подходящему разъему на своем компьютере.
- 2 На компьютере или ноутбуке выберите цифровой носитель и дважды щелкните упомянутый файл.
- 3 Следуйте инструкциям, которые будут появляться на экране.
- 4 Согласитесь на установку значка ScreeneoWLink на Рабочем столе.
- 5 По завершении установки перезапустите компьютер.

Подключение проектора к компьютеру по WiFi

Оба устройства следует подключить к одной точке доступа, все остальные сетевые подключения необходимо деактивировать.

На всякий случай запишите себе имя и ключ защиты точки доступа.

На Screeneo

- 1 С помощью ▲/▼ выберите **Настройки**.
- 2 Подтвердите выбор с помощью **OK**.
- 3 С помощью ▲/▼ выберите **Беспроводные сети**.
- 4 Подтвердите выбор с помощью **OK**.
- 5 С помощью ▲/▼ выберите **WiFi**.
- 6 Подтвердите выбор с помощью **OK**.
- 7 Выберите с помощью ▲/▼ нужную беспроводную сеть.
- 8 Подтвердите выбор с помощью **OK**.
- 9 Если беспроводная сеть защищена паролем, появится окно ввода пароля. Выберите поле ввода с помощью кнопок навигации пульта ДУ и нажмите **OK**.
Введите пароль с помощью виртуальной клавиатуры (нажимайте на кнопки навигации пульта ДУ) или подключенной клавиатуры.
- 10 Щелкните на **подключить**.

Запуск ScreeneoWLink на компьютере

- 1 Откройте меню **Пуск**. Найдите и откройте вложенное меню **ScreeneoWLink**. Щелкните «ScreeneoWLink» или дважды щелкните значок программы на Рабочем столе.
- 2 Запустится ПО ScreeneoWLink версии 1.2.
- 3 Щелкните значок проектора с увеличительным стеклом.



- 4 Нажмите **Поиск**.



- 5 Найдите модель Screeneo, которую вы хотите подключить, и щелкните ее.
- 6 При необходимости введите пароль к выбранной точке доступа.

Теперь Screeneo можно использовать в качестве экрана компьютера.

5 Запоминающее устройство

Установка карты памяти

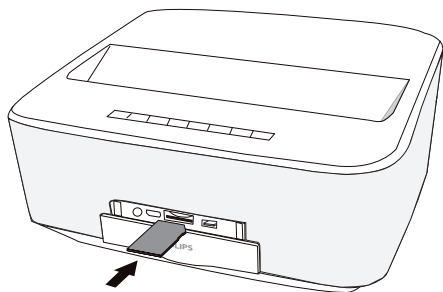

- 1 Kontakami вверх установите карту памяти в гнездо **SD/MMC** спереди устройства. Устройство поддерживает следующие типы карт памяти: SD, SDHC, SDXC, MMC.
- 2 Вводите карту памяти в гнездо, пока она не зафиксируется.



Установите карту памяти!

Никогда не вытаскивайте карту памяти, которая используется в текущий момент. Это может привести к повреждению или к утрате данных.

Выключите устройство, чтобы убедиться, что к карте памяти ни у кого не будет доступа.

- 3 Для извлечения карты памяти слегка нажмите на нее.
- 4 Карта памяти будет выброшена из устройства.

Подключение USB-накопителя

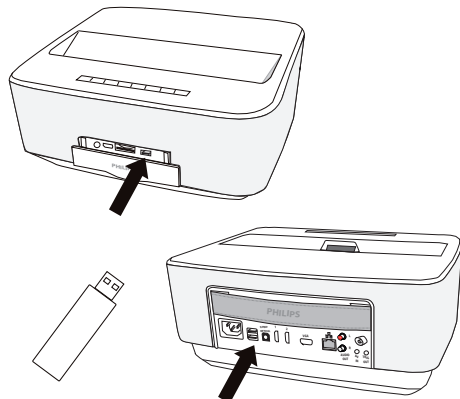

- 1 Подключите носитель USB к одному из разъемов USB устройства.



Установите карту памяти!

Никогда не вытаскивайте карту памяти, которая используется в текущий момент. Это может привести к повреждению или к утрате данных.

Выключите устройство, чтобы убедиться, что к карте памяти ни у кого не будет доступа.

6 Сеть

Проектор можно подключить к сети с помощью кабеля или по беспроводному соединению (Wi-Fi).

Следуйте приведенным ниже инструкциям по выбранному способу подключения.

Локальная сеть

Указание



Подключение!

Проводное подключение к локальной сети обладает более высоким приоритетом по сравнению с соединением Wi-Fi.

Подключение к локальной сети

- 1 Подключите один штекер кабеля локальной сети (не входит в комплект поставки) к разъему ETHERNET на проекторе.

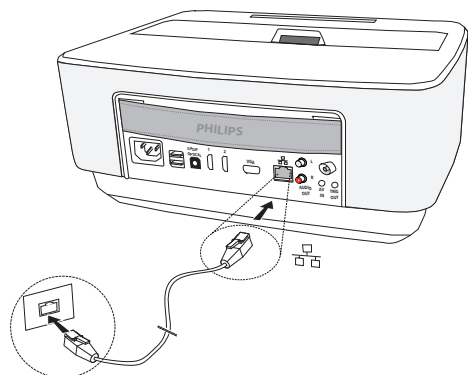

- 2 Подключите другой конец кабеля к сети.
- 3 Задайте настройки локальной сети вручную или автоматическим способом.

Автоматическая настройка

Автоматическая настройка подключения к локальной сети подходит, если в локальной сети используется сервер DHCP или BOOTP, который динамически назначает адреса периферийному оборудованию, подключенному к локальной сети.

Ниже описан порядок автоматической настройки.

- 1 Включите устройство кнопкой включения-выключения.
- 2 После заставки появляется главное меню.
- 3 С помощью кнопок навигации выберите **Настройки**.
- 4 Подтвердите выбор с помощью **ОК**.
- 5 С помощью **▲/▼** выберите **Беспроводные сети**.

- 6 Подтвердите выбор с помощью **ОК**.

- 7 С помощью **▲/▼** выберите **Лан**.

- 8 Подтвердите выбор с помощью **ОК**.

- 9 С помощью **▲/▼** выберите **включить**.

- 10 Подтвердите выбор с помощью **ОК**.

- 11 С помощью **▲/▼** выберите **Дополнительные**.

- 12 Подтвердите выбор с помощью **ОК**.

- 13 С помощью **▲/▼** выберите **Сетевой адрес**.

- 14 Подтвердите выбор с помощью **ОК**.

- 15 Должен быть выбран параметр **Автоматический**.

Ручная настройка

Чтобы настроить проектор вручную, нужен стандартный набор данных, необходимый для настройки периферийного устройства (IP-адрес, маска подсети, адреса сети и шлюза).

Ниже описан порядок ручной настройки локальной сети.

- 1 Включите устройство кнопкой включения-выключения.
- 2 После заставки появляется главное меню.
- 3 С помощью кнопок навигации выберите **Настройки**.
- 4 Подтвердите выбор с помощью **ОК**.
- 5 С помощью **▲/▼** выберите **Беспроводные сети**.
- 6 Подтвердите выбор с помощью **ОК**.
- 7 С помощью **▲/▼** выберите **Лан**.
- 8 Подтвердите выбор с помощью **ОК**.
- 9 С помощью **▲/▼** выберите **включить**.
- 10 Подтвердите выбор с помощью **ОК**.
- 11 С помощью **▲/▼** выберите **Дополнительные**.
- 12 Подтвердите выбор с помощью **ОК**.
- 13 С помощью **▲/▼** выберите **Сетевой адрес**.
- 14 Подтвердите выбор с помощью **ОК**.
- 15 С помощью **▲/▼** выберите **Использовать статический IP**.
- 16 Подтвердите выбор с помощью **ОК**.
- 17 Укажите **IP-адрес, Gateway, Маска, DNS1 и DNS2**.
- 18 Подтвердите выбор с помощью **ОК**.

Беспроводная сеть (WLAN)

В беспроводной сети (Wireless Local Area Network, WLAN) обмениваются данными как минимум два компьютера, принтера или другие периферийные устройства по радиочастоте (волны высокой частоты). Передача данных в беспроводной сети осуществляется на базе протоколов 802.11a, 802.11b, 802.11g и 802.11n.



Инструкции по использованию WLAN!

Излучаемые аппаратом радиоволны могут мешать работе систем охраны и сигнализации, медицинского оборудования и чувствительных приборов. Соблюдайте все правила (или ограничения) эксплуатации вблизи такого оборудования.

При использовании данного аппарата высокочастотное излучение может приводить к сбоям в работе недостаточно экранированного медицинского оборудования, а также слуховых аппаратов или кардиостимуляторов. Обращайтесь к врачу или производителю медицинского устройства, чтобы узнать, достаточно ли оно экранировано от воздействия внешнего высокочастотного излучения.

Инфраструктурная беспроводная сеть

В инфраструктурной сети обмениваются данными несколько устройств через точку централизованного доступа (шлюз, маршрутизатор). Все данные передаются на точку централизованного доступа (шлюз, маршрутизатор) и передаются от нее далее.

Включение и выключение режима беспроводной сети (WLAN)

Режим беспроводной сети выключен по умолчанию. Вы можете включить эту функцию.

- 1 Включите устройство кнопкой включения-выключения.
- 2 После заставки появляется главное меню.



- 3 С помощью кнопок навигации выберите **Настройки**.
 - 4 Подтвердите выбор с помощью **OK**.
 - 5 С помощью **▲/▼** выберите **Беспроводные сети**.
 - 6 Подтвердите выбор с помощью **OK**.
 - 7 С помощью **▲/▼** выберите **WIFI**.
 - 8 Подтвердите выбор с помощью **OK**.
 - 9 Изменение установок производите с помощью **▲/▼**.
 - 10 Подтвердите выбор с помощью **OK**.
- С помощью кнопки **⊙** можно вернуться на один шаг назад в меню.

Установка беспроводной сети (WLAN)

- 1 Включите устройство кнопкой включения-выключения.
- 2 После заставки появляется главное меню.



- 3 С помощью кнопок навигации выберите **Настройки**.
- 4 Подтвердите выбор с помощью **OK**.
- 5 С помощью **▲/▼** выберите **Беспроводные сети**.
- 6 Подтвердите выбор с помощью **OK**.
- 7 С помощью **▲/▼** выберите **Выбор WIFI**.
- 8 Подтвердите выбор с помощью **OK**.

- 9 Выберите с помощью ▲/▼ нужную беспроводную сеть.
 - 10 Подтвердите выбор с помощью **OK**.
 - 11 Если беспроводная сеть защищена паролем, появится окно ввода пароля. Выберите поле ввода (см. также раздел Переход в меню настроек, страница 7) с помощью кнопок навигации пульта ДУ и нажмите **OK**.
 - 12 Введите пароль с помощью виртуальной клавиатуры (нажимайте на кнопки навигации пульта ДУ или подключенной клавиатуры).
 - 13 Щелкните на **подключить**.
- С помощью кнопки ⏪ можно вернуться на один шаг назад в меню.

- 5 С помощью ▲/▼ выберите **Беспроводные сети**.
- 6 Подтвердите выбор с помощью **OK**.
- 7 С помощью ▲/▼ выберите **Выбор WiFi**.
- 8 Подтвердите выбор с помощью **OK**.
- 9 Выберите с помощью ▲/▼ нужную беспроводную сеть.
- 10 Подтвердите выбор с помощью **OK**.
- 11 Активируйте в точке доступа WLAN конфигурацию кнопки – Push Button Configuration. Точка доступа WLAN и аппарат соединяются автоматически и образуют WPA-защищенное соединение.

Установка беспроводной сети (WLAN) с помощью мастера установки

Аппарат можно быстро и просто включить в состав имеющейся беспроводной сети с помощью Wi-Fi Protected Setup (WPS) или с помощью сканера беспроводных сетей. С помощью WPS выполняется автоматическая конфигурация всех важных настроек, например имени сети (SSID), и подключение с защитой через безопасное WPA-шифрование.

Использование Wi-Fi Protected Setup (WPS)

С помощью Wi-Fi Protected Setup (WPS) можно различными способами очень быстро и просто встраивать аппарат в имеющуюся беспроводную сеть. Регистрацию можно выполнять с помощью Pin-кода или с помощью конфигурации кнопки – Push Button Configuration (PBC) – если точка доступа (маршрутизатор) поддерживает данный метод.

Использование WPS с конфигурацией кнопки – Push Button Configuration (PBC)

- 1 Включите устройство кнопкой включения-выключения.
- 2 После заставки появляется главное меню.



- 3 С помощью кнопок навигации выберите **Настройки**.
- 4 Подтвердите выбор с помощью **OK**.

Хот-спот Wi-Fi

Указание



Важно!

Проектор может служить точкой доступа, только если в месте эксплуатации проведена проводная локальная сеть.

С помощью хот-спота Wi-Fi можно подключить к сети компьютеры или другие устройства.

Указание



Подключение!

Если режим хот-спота WiFi активирован, его приоритет выше по сравнению с другими соединениями.

Активация хот-спота WiFi

- 1 Включите устройство кнопкой включения-выключения.
- 2 После заставки появляется главное меню.



- 3 С помощью кнопок навигации выберите **Настройки**.
- 4 Подтвердите выбор с помощью **OK**.
- 5 С помощью ▲/▼ выберите **Беспроводные сети**.
- 6 Подтвердите выбор с помощью **OK**.
- 7 С помощью ▲/▼ выберите **WiFi Hotspot**.
- 8 Подтвердите выбор с помощью **OK**.

9 С помощью ▲/▼ выберите **Портативная точка доступа WiFi**.

10 Подтвердите выбор с помощью **OK**.

11 С помощью ▲/▼ выберите **включить**.

12 Подтвердите выбор с помощью **OK**.

Проектор станет видимым для других устройств WiFi.

Настройка хот-спота WiFi

Ниже описан порядок изменения имени хот-спота WiFi и установки уровня безопасности.

1 Включите устройство кнопкой включения-выключения.

2 После заставки появляется главное меню.

3 С помощью кнопок навигации выберите **Настройки**.



4 Подтвердите выбор с помощью **OK**.

5 С помощью ▲/▼ выберите **Беспроводные сети**.

6 Подтвердите выбор с помощью **OK**.

7 С помощью ▲/▼ выберите **WiFi Hotspot**.

8 Подтвердите выбор с помощью **OK**.

9 С помощью ▲/▼ выберите **Настройка точки доступа WiFi**.

10 Подтвердите выбор с помощью **OK**.

11 Измените настройки и выберите необходимые параметры с помощью кнопок ▲/▼.

Параметр	Описание
Network SSID (SSID сети)	Имя хот-спота WiFi. Это имя, которое используется для идентификации проектора при определении его другим устройством WiFi. Чтобы изменить это имя, выберите поле и нажмите OK . С помощью клавиатуры введите новое имя.
Security (Безопасность)	Выберите один из 3 уровней безопасности. <ul style="list-style-type: none">• Open (низкий уровень безопасности)• WPA PSK• WPA2 PSK
Password (Пароль)	Выберите поле и нажмите OK . С помощью клавиатуры введите новый пароль.
Show password (Показать пароль)	Установите флажок, чтобы пароль отображался на экране.

12 С помощью ▲/▼ выберите **Сохранить**.

13 Подтвердите выбор с помощью **OK**.

Стандарт Digital Living Network Alliance (DLNA)

Данное устройство поддерживает технологию Digital Living Network Alliance (DLNA). С помощью данного стандарта Вы можете легко соединить между собой Ваши устройства мультимедиа.

Включение и отключение DLNA

Функция DLNA включена по умолчанию. Вы можете отключить эту функцию оповещения.

- 1 Включите устройство при помощи выключателя на его боковой стороне.
- 2 После заставки появляется главное меню.



- 3 С помощью кнопок навигации выберите **Настройки**.
- 4 Подтвердите выбор с помощью **OK**.
- 5 С помощью **▲/▼** выберите **Беспроводные сети**.
- 6 Подтвердите выбор с помощью **OK**.
- 7 С помощью **▲/▼** выберите **DLNA Sharing**.
- 8 Подтвердите выбор с помощью **OK**.
- 9 Изменение установок производите с помощью **▲/▼**.
- 10 Подтвердите выбор с помощью **OK**.

С помощью кнопки **⏪** можно вернуться на один шаг назад в меню.

Воспроизведение посредством DLNA

Если в сети имеются доступные протоколы DLNA, то во время воспроизведения и работы с файлами Вы можете получить к ним доступ (см. также раздел Воспроизведение носителей информации, страница 25).

Управление DLNA

Вы можете осуществлять управление проектором через другое устройство (например, смартфон) посредством DLNA. Для этого ознакомьтесь с руководством пользователя соответствующего устройства.

7 Bluetooth

Активация соединения Bluetooth

- 1 Включите устройство кнопкой включения-выключения.
- 2 После заставки появляется главное меню.



- 3 С помощью кнопок навигации выберите **Настройки**.
- 4 Подтвердите выбор с помощью **OK**.
- 5 С помощью \uparrow/\downarrow выберите **Беспроводные сети**.
- 6 Подтвердите выбор с помощью **OK**.
- 7 С помощью \uparrow/\downarrow выберите **Bluetooth**.
- 8 Подтвердите выбор с помощью **OK**.
- 9 С помощью \uparrow/\downarrow выберите **on**.
- 10 Подтвердите выбор с помощью **OK**.

Проектор станет видимым для других устройств Bluetooth.

Настройка параметров Bluetooth

- 1 Включите устройство кнопкой включения-выключения.
- 2 После заставки появляется главное меню.



- 3 С помощью кнопок навигации выберите **Настройки**.

- 4 Подтвердите выбор с помощью **OK**.
- 5 С помощью \uparrow/\downarrow выберите **Беспроводные сети**.
- 6 Подтвердите выбор с помощью **OK**.
- 7 С помощью \uparrow/\downarrow выберите **Bluetooth**.
- 8 Подтвердите выбор с помощью **OK**.
- 9 С помощью кнопок \uparrow/\downarrow выберите нужную настройку.
- 10 Подтвердите выбор с помощью **OK**.
- 11 Измените нужные настройки.

Меню	Описание
Select device (Выбор устройства)	Список всех подключенных устройств.
Paired device (Подключенное устройство)	Для отключения подключенных устройств.

Динамик Bluetooth

Проектор можно использовать в качестве динамика Bluetooth. В этом режиме он может воспроизводить музыку со смартфонов и планшетов.

Проектор можно подключить для воспроизведения музыки только к одному устройству одновременно.

Активация динамика Bluetooth

Указание

Подключение динамика Bluetooth!

В зависимости от модели устройства, динамик Bluetooth можно активировать через главное меню (значок BT Speaker) или меню APP.

- 1 Включите устройство кнопкой включения-выключения.
- 2 После заставки появляется главное меню.



- 3 В зависимости от модели, с помощью навигационных кнопок выберите **BT динамик** или **APPs>BT динамик**.
- 6 Нажмите **OK** для подтверждения.

Указание



Дистанционное управление

Можно также воспользоваться кнопками **SOURCE** или **OPTIONS** пульта ДУ.

Нажмите кнопку **SOURCE** и выберите **BT динамик** или нажмите кнопку **OPTIONS** и выберите **SOURCE** и **BT динамик**.

- 4 Подтвердите выбор с помощью **OK**.
- 5 Нажмите **красную** кнопку, чтобы включить динамик.
- 6 Нажмите **зеленую** кнопку, чтобы сделать динамик видимым на 60 секунд.
- 7 На внешнем устройстве активируйте соединение Bluetooth и выберите в списке имя динамика. Когда устройство будет подключено, его имя появится в верхней части экрана.
- 8 Нажмите **зеленую** кнопку, чтобы запустить воспроизведение музыки. Во время воспроизведения можно выполнять перечисленные ниже действия.
Красная кнопка: разрыв соединения.
Зеленая кнопка: приостановка воспроизведения.
Желтая кнопка: воспроизведение предыдущей композиции.
Синяя кнопка: воспроизведение следующей композиции.

Изменение имени соединения с динамиком Bluetooth

Это имя, которое используется для идентификации проектора при определении его другим устройством Bluetooth®.

- 1 Включите устройство кнопкой включения-выключения.
- 2 После заставки появляется главное меню.



- 3 В зависимости от модели, с помощью навигационных кнопок выберите **BT динамик** или **APPs>BT динамик**.
- 4 Нажмите **желтую** кнопку, чтобы переименовать соединение.
- 5 Посредством клавиатуры введите новое имя.

8 Воспроизведение носителей информации

Указание



Навигационные кнопки

Все изображенные кнопки являются кнопками пульта дистанционного управления.

Указание



Возможности настройки

С указаниями по настройке для оптимального использования Вашего устройства можно ознакомиться в разделе "Настройки" (см. также раздел Настройки, страница 33).

Навигация при воспроизведении с носителя

Для навигации по памяти носителя воспользуйтесь перечисленными ниже кнопками.

Кнопки	Действие
	Выбор папок и файлов в отображаемом списке.
	При навигации по папкам – переход на уровень вниз. При навигации по файлам – запуск выбранного файла.
	При навигации по папкам – переход на уровень вверх.
	Выход в главный экран.
Красная кнопка пульта ДУ	Позволяет задать режим повторения для фильмов и музыки. <ul style="list-style-type: none"> : режим воспроизведения деактивирован (серый значок). : Повторное воспроизведение только выбранного фильма. : Повторное воспроизведение всех фильмов в выбранной папке. : Повторное воспроизведение всех фильмов.

Кнопки	Действие
Зеленая кнопка пульта ДУ	Позволяет задать параметры слайд-шоу для файлов изображения. А также позволяет задать режим воспроизведения музыки в случайном порядке. <ul style="list-style-type: none"> : режим воспроизведения в случайном порядке деактивирован (серый значок). : режим воспроизведения в случайном порядке активирован.
Желтая кнопка пульта ДУ	Позволяет выводить на экран изображения в виде эскизов или списка.
Синяя кнопка пульта ДУ	Позволяет удалить выбранный файл.

Чтобы оптимизировать навигацию, можно в списке выбрать тип файла.

- ПАПКИ – для просмотра всех файлов (фото, аудио и видео).
- ФИЛЬМЫ – для просмотра только видеофайлов.
- ИЗОБРАЖЕНИЯ – для просмотра только фотографий.
- МУЗЫКА – для просмотра только аудиофайлов.

Воспроизведение видео

Поддерживаемые форматы файлов

Поддерживаемые форматы файлов: *.avi, *.mov, *.mp4, *.mkv, *.flv, *.ts, *.m2ts, *.3gp.

Воспроизведение видео (USB/SD-карта/внутренняя память/DLNA)

- 1 Включите устройство кнопкой включения-выключения.
- 2 После заставки появляется главное меню.



- 3 С помощью кнопок навигации выберите нужный носитель (USB, SD-карту или DLNA).

Память

Можно выбрать встроенную память или SD-карту. **USB**

- Если подключен только один носитель USB, в проводнике представлено только содержимое этого носителя.

- Если подключено несколько носителей USB, нужно предварительно выбрать нужный носитель.

DLNA

Проводник ищет серверы и выводит их список. Выберите нужный сервер DLNA.

- 4 Подтвердите выбор с помощью **OK**. Появится содержимое выбранного носителя.
- 5 Чтобы вывести на экран только фильмы, выберите **Кино** с помощью кнопок \uparrow/\downarrow в левой части экрана.

- 6 Подтвердите выбор с помощью **OK**.

Указание



Использование цветных кнопок

С помощью красной кнопки можно установить режим повторного воспроизведения.

- : режим воспроизведения дезактивирован (серый значок).
- : Повторное воспроизведение только выбранного фильма.
- : Повторное воспроизведение всех фильмов в выбранной папке.
- : Повторное воспроизведение всех фильмов.

С помощью синей кнопки можно удалить выбранный файл.

- 7 С помощью \uparrow/\downarrow выберите видеофайл, который Вы желаете воспроизвести.

Указание



Воспроизведение видеофайлов

Воспроизводить можно только те видео, которые подходят для воспроизведения на проекторе.

- 8 Чтобы начать воспроизведение, нажмите **OK** или \rightarrow .
- 9 Нажмите на \odot , чтобы прекратить воспроизведение и вернуться к списку.
- 10 По нажатию \star можно вернуться в главное меню.

Указание



Навигация во время воспроизведения:

поиск изображения назад/вперед: Нажмите на ;/; на пульте дистанционного управления либо на \leftarrow/\rightarrow на аппарате.

Нажмите на \parallel , чтобы остановить или возобновить воспроизведение.

Во время воспроизведения Вы на пульте дистанционного управления можете регулировать громкость с помощью $-/+$. Нажмите на \times или несколько раз на $-$, чтобы полностью выключить звук.

Воспроизведение фото

Поддерживаемые форматы файлов

Поддерживаемые форматы файлов: JPEG, BMP, PNG и GIF.

Демонстрация фотографий (USB, SD-карта, встроенная память, DLNA)

- 1 Включите устройство кнопкой включения-выключения.
- 2 Появится главное меню.



- 3 С помощью кнопок навигации выберите нужный носитель (USB, SD-карту или DLNA).

Память

Можно выбрать встроенную память или SD-карту!

USB

- Если подключен только один носитель USB, в проводнике представлено только содержимое этого носителя.

- Если подключено несколько носителей USB, нужно предварительно выбрать нужный носитель.

DLNA

Проводник ищет серверы и выводит их список. Выберите нужный сервер DLNA.

- 4 Подтвердите выбор с помощью **OK**. Появится содержимое выбранного носителя.
- 5 Чтобы вывести на экран только изображения, выберите **Изображения** с помощью кнопок в левой части экрана. Подтвердите нажатием **OK**.

Указание



Использование цветных кнопок

С помощью зеленой кнопки можно задать параметры слайд-шоу.

С помощью желтой кнопки можно вывести на экран изображения в виде эскизов или списка.

С помощью синей кнопки можно удалить выбранный файл.

- 6 На экран для общего обзора выводится список фотографий.

Указание



На карте памяти или на USB-накопителе имеется много фотографий

Если на карте памяти или на USB-накопителе сохранено много фотографий, окно обзора может отображаться с некоторой задержкой.

- 7 С помощью или выберите изображение, начиная с которого Вы бы хотели начать слайд-шоу.
- 8 Нажмите **зеленую** кнопку, чтобы запустить слайд-шоу.

Указание



Слайд-шоу можно запустить кнопкой **OK**, если параметры уже настроены.

- 9 Измените настройки и выберите необходимые параметры с помощью кнопок .

Параметр	Описание
Time per slide (Время слайда)	Управление частотой смены фотографий. Может быть отключен или равен 0; 2; 5; 10; 20; 30 или 60 секундам.
Repeat (Повтор)	Off (Выключено), Directory (Папка) или All (Все)
Slide transition (Переход между слайдами)	Чтобы изменить тип перехода от одной фотографии к другой (каждый раз разный или же однотипный).
Slideshow order (Порядок слайд-шоу)	В произвольном порядке или по очереди

- 10 Нажмите **зеленую** кнопку, чтобы запустить слайд-шоу.
- 11 Нажмите на **OK** для начала слайд-шоу.
- 12 Нажмите на , чтобы прекратить воспроизведение и вернуться к списку.
- 13 По нажатию можно вернуться в главное меню.

Режим слайд-шоу с фоновой музыкой

- 1 Во время слайд-шоу нажмите **OK**, чтобы вывести строку меню в нижнюю часть экрана.
- 2 С помощью выберите **Л**.
- 3 Подтвердите выбор с помощью **OK**.
- 4 С помощью выберите файл для воспроизведения.

Указание



Место сохранения

Вы можете воспроизводить только файлы внутренней памяти/карты памяти/USB-накопителя.

- 5 Нажмите на **OK** для воспроизведения фоновой музыки.
- 6 Отрегулируйте уровень громкости с помощью соответствующих кнопок на пульте ДУ.
- 7 При отсутствии ввода строка меню исчезает через 5 секунд.

Функции увеличения и поворота

Во время слайд-шоу можно нажать **OK** для вызова контекстного меню.

Чтобы увеличить изображение, с помощью кнопок



навигации выберите значок

Чтобы повернуть изображение, с помощью навига-



ционных кнопок выберите значок **OK**. Изображение будет повернуто на 90° по часовой стрелке.

Нажмите для возврата в слайд-шоу.

Воспроизведение музыки

Указание



Выключение демонстрации изображений

Для экономии энергии во время воспроизведения музыки можно отключить экран. Это делается долгим нажатием кнопки



Поддерживаемые форматы файлов

Поддерживаемые форматы: MP3 и WAV.

Воспроизведение музыки (USB, SD-карта, встроенная память, DLNA)

- 1 Включите устройство кнопкой включения-выключения.

2 Появится главное меню.



- 3 С помощью кнопок навигации выберите нужный носитель (USB, SD-карту или DLNA).

Память

Можно выбрать встроенную память или SD-карту!

USB

- Если подключен только один носитель USB, в проводнике представлено только содержимое этого носителя.

- Если подключено несколько носителей USB, нужно предварительно выбрать нужный носитель.

DLNA

Проводник ищет серверы и выводит их список. Выберите нужный сервер DLNA.

- 4 Подтвердите выбор с помощью **OK**. Появится содержимое выбранного носителя.
- 5 Чтобы вывести на экран только музыку, выберите **Музыка** с помощью кнопок / в левой части экрана. Подтвердите нажатием **OK**.

Указание



Использование цветных кнопок

С помощью красной кнопки можно включить режим повторного воспроизведения.

- : режим воспроизведения деактивирован (серый значок).
- : Повторное воспроизведение только выбранной композиции.
- : Повторное воспроизведение всех композиций в выбранной папке.
- : Повторное воспроизведение всех композиций.

С помощью зеленой кнопки можно включить режим воспроизведения в произвольном порядке.

- : режим воспроизведения в случайном порядке деактивирован (серый значок).
- : режим воспроизведения в случайном порядке активирован.

С помощью синей кнопки можно удалить выбранный файл.

- 6 С помощью ▲/▼ выберите файл для воспроизведения.
- 7 Нажмите на **OK** для начала воспроизведения.
- 8 Нажмите на ⏸, чтобы остановить или возобновить воспроизведение.

Указание



Навигация при выключенном воспроизведении изображения

Нажмите ▲/▼, чтобы перейти к предыдущему / следующему произведению.

Нажмите на ⏸, чтобы прервать или возобновить воспроизведение.

Нажмите ⏹, чтобы отменить выбор.

Во время воспроизведения Вы на пульте дистанционного управления можете регулировать громкость с помощью —/+. Нажмите на 🔊 или несколько раз на —, чтобы полностью выключить звук.

Управление данными

Удалить файлы

Файлы можно удалять из внутренней памяти, с подключенного USB-накопителя и с карты памяти.

- 1 Включите устройство кнопкой включения-выключения.
- 2 Появится главное меню.



- 3 С помощью кнопок навигации выберите нужный носитель (USB, память или DLNA).
- 4 Подтвердите выбор с помощью **OK**.
- 5 С помощью ▲/▼ выберите файл, который желаете удалить.
- 6 Чтобы удалить файл, нажмите на пульте **ΔУ синюю** кнопку.
- 7 Подтвердите выбор с помощью **OK**.

Указание



Ошибка

Если во время удаления произошла ошибка, то убедитесь в том, что на носитель не имеет защиты от записи.

9 Воспроизведение цифрового ТВ (В зависимости от модели)

Подключение антенны

Указание



Размер и ориентация антенны

В некоторых регионах для обеспечения приема необходимо подключение большей антенны.

В некоторых странах для обеспечения приема антенну необходимо устанавливать горизонтально.

- 1 Подключите антенну к антенному гнезду.

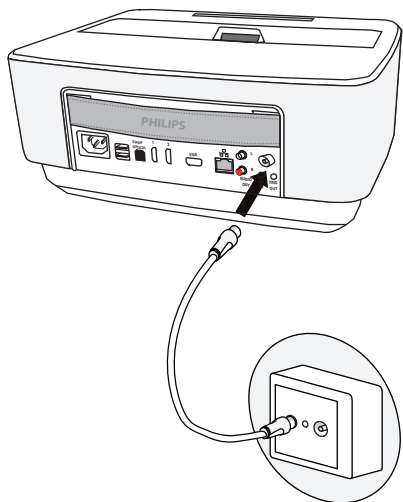

Первое воспроизведение

Указание



Навигационные кнопки

Все изображенные кнопки являются кнопками пульта дистанционного управления.

При первом запуске функции DVB-T необходимо запустить автоматический поиск каналов.

- 1 Включите устройство кнопкой включения-выключения.
- 2 Появится главное меню.



- 3 Подключите антенну к (см. также раздел Подключение антенны, страница 30).
- 4 С помощью кнопок навигации выберите **TV**.
- 5 Подтвердите выбор с помощью **OK**.
- 6 С помощью **▲/▼** выделите параметр, а с помощью **◀/▶** – выберите значение.
 - Выберите страну.
 - Выберите уровень родительского контроля.
 - Введите PIN-код для блокировки канала или родительского контроля. Код должен состоять из 4 цифр (0000 установить нельзя). Введите его повторно для подтверждения.
- 7 Нажмите **OK** для подтверждения настроек и продолжения установки. Автоматически запустится поиск каналов.
- 8 По окончании поиска нажмите **OK**.

На этом настройка закончена. Можете приступить к просмотру своих любимых каналов.

Телевидение

Указание



Навигационные кнопки

Все изображенные кнопки являются кнопками пульта дистанционного управления.

- 1 Включите устройство кнопкой включения-выключения.
- 2 Появится главное меню.

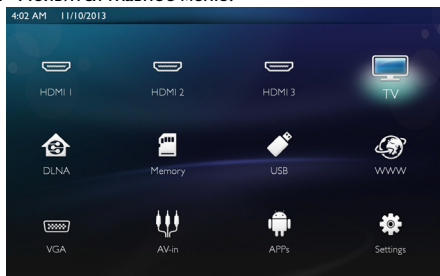

- 3 С помощью кнопок навигации выберите **TV**.
- 4 Подтвердите выбор с помощью **OK**.
- 5 Включится канал, который просматривался последним. Смените канал с помощью кнопок **CH+/CH-**, **▲/▼** или введите непосредственно номер с помощью цифровых кнопок.

Указание



Отображение информации о канале

При смене канала внизу изображения проектора выводиться информация о канале. Строка информации исчезает через 5 секунд.

- 6 Нажмите на **⏸**, чтобы прекратить воспроизведение и вернуться в главное меню.

Во время воспроизведения можно регулировать громкость с помощью кнопок **—/+** и **◀/▶** на пульте ДУ. Чтобы полностью отключить звук, несколько раз нажмите **🔇** или **—**.

Изменение настроек DVB-T

Чтобы изменить настройки DVB-T, нажмите кнопку **Menu** на пульте ДУ. Ниже перечислены главные меню.

Редактор Каналов. Вывод на экран и изменение списков каналов и радиостанций.

Установка. Для запуска автоматического или ручного поиска каналов.

Настройка системы. Чтобы изменить настройки родительского контроля, параметры отображения и списка избранных.

10 Android

Проектор управляется операционной системой Android.

Запуск приложений Android

- 1 Включите устройство кнопкой включения-выключения.
- 2 После заставки появляется главное меню.



- 3 С помощью кнопок навигации выберите **APPs**.
- 4 Подтвердите выбор с помощью **OK**.

Выход из системы Android

Нажмите кнопку  для возврата в главное меню

Установка приложений Android

ОСТОРОЖНОСТЬ!



Надежные источники!

Приложения из неизвестных источников могут представлять опасность. Используйте установочные пакеты только из надежных источников.

Вы можете устанавливать другие приложения. Используйте установочные пакеты APK. Ниже приведена инструкция.

- 1 Загрузите пакет APK и сохраните на карту памяти или носитель USB.
- 2 Вставьте карту памяти в устройство (см. также раздел Установка карты памяти, страница 17).
- 3 Включите устройство кнопкой включения-выключения.

- 4 После заставки появляется главное меню.



- 5 С помощью кнопок навигации выберите **APPs**
- 6 Подтвердите выбор с помощью **OK**.
- 7 С помощью кнопок навигации выберите **ApkInstaller**.
- 8 Подтвердите выбор с помощью **OK**.
- 9 С помощью кнопок навигации выберите **Install**.
- 10 Подтвердите выбор с помощью **OK**.
- 11 Перейдите к карте памяти и выберите пакет APK, который нужно установить.
- 12 Нажмите **OK**, чтобы запустить этот пакет установки.
- 13 На этом установка пакета APK завершена.

11 Настройки

- 1 Включите устройство кнопкой включения-выключения.
- 2 После заставки появляется главное меню.



- 3 С помощью кнопок навигации выберите **Настройки**.
 - 4 Подтвердите выбор с помощью **OK**.
 - 5 С помощью **(▲/▼)** выберите из следующих настроек.
 - 6 Подтвердите выбор с помощью **OK**.
 - 7 Изменяйте настройки с помощью **OK, (▲/▼)**.
 - 8 Подтвердите выбор с помощью **OK**.
- С помощью кнопки **(↶)** можно вернуться на один шаг назад в меню.

Обзор функций меню

Беспроводное подключение и сеть

WiFi – выключение и включение беспроводной сети (WLAN).

Выбор сети – выбор беспроводной сети для подключения устройства.

Хот-спот WiFi – активация и деактивация выделения беспроводного подключения.

LAN – выключение и включение соединения с локальной сетью (LAN).

Расширенные – (только режим LAN) проверьте реальный сетевой IP-адрес или введите новый адрес. Можно выбрать **Автоматически** или **Использовать статический IP**

Совместный доступ к DLNA – включение и выключение DLNA.

Bluetooth – выключение и включение соединения по Bluetooth.

Настройки изображения

3D – переключения режимов изображения между 2D и 3D.

Основа – установите основной тип с помощью **(▲/▼)**.

Подогнать к размеру экрана – выберите режим отображения с помощью кнопок **(▲/▼)**

Режим проецирования

Фронтальная – обычная проекция, аппарат находится перед экранной поверхностью/экраном.

Рирпроекция – рир-проекция, аппарат находится за экраном; изображение отражается в горизонтальной плоскости.

Потолочная проекция – аппарат перевернут и подвешен на потолке, изображение повернуто на 180 градусов.

сзади на потолке – аппарат подвешен на потолке в перевернутом состоянии за экраном, изображение повернуто на 180 градусов и отражается в горизонтальной плоскости.

Коррекция цвета стены – коррекция цвета изображения, проецируемого на цветные поверхности

Интеллектуальные настройки – выбор предварительно заданных настроек яркости, контраста и цветности. При изменении этих настроек параметр будет переведен в **Ручной** режим.

Яркость – с помощью **(▲/▼)** отрегулируйте яркость и нажмите **OK** для подтверждения.

Контраст – с помощью **(▲/▼)** отрегулируйте контраст и нажмите **OK** для подтверждения.

Расширенные

Цветовая температура – можно установить значение **Тепло** для подчеркивания теплых цветов, таких как красный, или же **Прохладно** для придания изображению голубоватого оттенка.

Интеллектуальная яркость – с помощью **(▲/▼)** отрегулируйте интеллектуальную яркость и нажмите **OK** для подтверждения.

Динамический контраст – регулировка контраста до наиболее оптимального уровня в зависимости от степени яркости экрана.

Пространство цветов – для конвертирования цветового пространства в другой стандарт.

Гамма – регулировка гамма-коррекции в соответствии с типом проецируемого изображения.

Настройки звука.

Громкость – регулировка громкости

Глубокий бас – включение и выключение глубоких басов

Широкий диапазон – включение и выключение широкого диапазона

Эквалайзер – выбор режима эквалайзера

Интеллектуальная громкость – включение и выключение функции автоматического контроля уровня громкости

Сигналы – включение и выключение сигналов

Динамик – включение и выключение динамика

Настройки системы

Дата и время – для установки времени и даты

Настройки Android – настройка системы Android

Спящий режим – эта функция автоматически отправляет проектор в режим ECO по истечении определенного периода или по окончании фильма.

Автоматическое выключение – включение и выключение спящего режима.

Настройка по умолчанию выключена.

Ниже описано, как работает этот параметр.



- Если проектор включен, а видео не воспроизводится (например, меню открыто, но пользователь не выбирает никаких команд) – он должен уходить в неактивный режим по истечении самого короткого времени из возможных (например, 30 минут).

- Если видео воспроизводится, автоматическое выключение должно происходить спустя 3 часа бездействия, т. е. спустя 2 часа 58 минут на экране появится всплывающее окно с сообщением о предстоящем выключении. Окно должно оставаться на экране в течение 2 минут.

Имя HDMI– выберите этот пункт, чтобы изменить имена HDMI. Имя, которое выводится на главный экран.

Язык

Языковое меню – с помощью / выберите нужный язык и нажмите **OK** для подтверждения.

Звуковая дорожка – с помощью / выберите нужный язык и нажмите **OK** для подтверждения.

Подзаголовок – с помощью / выберите нужный язык и нажмите **OK** для подтверждения.

Предупреждение.

Сброс настроек – сброс настроек на заводские значения по умолчанию.

Обновление прошивки – обновление прошивки

Информация – вывод на экран сведений о свободном пространстве встроенной памяти и данных устройства (Емкость: / Свободное пространство: / Версия прошивки: / имя устройства: / Модель:)

Демонстрационный режим – включение и выключение демонстрационного режима.

12 Техническое обслуживание

Очистка



Рекомендации по чистке!

Для очистки используйте мягкую сухую безворсовую ткань. Не применяйте для очистки жидких, газообразных и горючих очистителей (аэрозоли, абразивные и полирующие средства, спирт и т.п.). Не допускайте попадания влаги внутрь аппарата. Не используйте для чистки устройства чистящие спреи.

Аккуратно протирайте поверхности с надписями. Соблюдайте осторожность, чтобы не поцарапать поверхности.

Чистка объектива

Используйте кисточку или специальные салфетки для чистки линзы проектора.



Не применяйте жидких моющих средств.

Не применяйте для чистки линзы никаких жидких моющих средств во избежание повреждения просветления поверхности линзы.

Перегрев аппарата

При перегреве аппарат появляется символ перегрева.

Актуализировать фирменное программное обеспечение с помощью карты памяти

- 1 Произведите форматирование карты памяти в файловой системе FAT16 или FAT32.



Вся информация удаляется!

При выполнении данной процедуры с карты памяти удаляется вся информация.

- 2 Сохраните файл со свежим обновлением прошивки в корневую папку на карте памяти.

- 3 Установите карту памяти (см. также раздел Установка карты памяти, страница 17) и включите прибор.
- 4 С помощью кнопок навигации выберите **настройки**.
- 5 Подтвердите выбор с помощью **ОК**.
- 6 С помощью / выберите **Предупреждение**.
- 7 Подтвердите выбор с помощью **ОК**.
- 8 С помощью / выберите **Firmware Update**.
- 9 Подтвердите выбор с помощью **ОК**.
- 10 С помощью / выберите **Установить**.
- 11 Подтвердите выбор с помощью **ОК**.
- 12 Аппарат выключается и снова включается. Примерно через 5 минут появляется надпись **Выбрать язык**. На этом обновление программного обеспечения закончено.



Установите карту памяти!

Никогда не вытаскивайте карту памяти, которая используется в текущий момент.

Указание





В случае если во время обновления программного обеспечения произошла ошибка, начните процедуру сначала или свяжитесь с дилером.

Неисправности / устранение

Выключение и включение питания

Если возникла проблема, которую не удастся устранить с помощью описанных здесь указаний (смотрите также справочный текст ниже), то выполните следующие действия.

- 1 Выключите устройство с помощью соответствующей кнопки, расположенной на панели управления.
- 2 Подождите не менее десяти секунд.
- 3 Включите устройство при помощи выключателя на его боковой стороне.
- 4 Если ошибка не устранена, то обращайтесь в службу технической поддержки или к вашему поставщику.

Неисправности	Устранение
Проектор не включается	<ul style="list-style-type: none">• Отсоедините и снова подсоедините шнур питания. Повторите попытку.
Проектор не выключается	<ul style="list-style-type: none">• Отсоедините шнур питания.
Отсутствует звук	<ul style="list-style-type: none">• Проверьте, активирован ли динамик (Settings / Sound setting/Speaker, или Настройки /Настройки звука/Динамик).• Отрегулируйте уровень громкости с помощью кнопок  /  на пульте ДУ.
Отсутствует воспроизведение звука от подключенного внешнего устройства	<ul style="list-style-type: none">• Проверьте соединительный кабель к внешнему устройству.• Отрегулируйте громкость воспроизведения на внешнем устройстве.• Возможно, функционирует только оригинальный кабель от производителя внешнего устройства.
Нет звука при просмотре передач DVB-T или внешнего устройства вывода HDMI.	<ul style="list-style-type: none">• Установите параметр звука на многоканальный звук (необработанные данные) и стерео (PCM).
Нет звука при подключении компьютера по кабелю HDMI.	<ul style="list-style-type: none">• Проверьте, включен ли звук в компьютере.
Проблема с показом изображения при просмотре 3D сигнала с DVD-проигрывателя.	<ul style="list-style-type: none">• Проверьте, включен ли режим 3D в проекторе.• Если DVD-проигрыватель подключен к проектору по HDMI, используйте только разъемы HDMI (1 или 2), расположенные на задней панели устройства.
Отображается только начальное окно, а не изображение от подключенного внешнего устройства	<ul style="list-style-type: none">• Проверьте, подключены ли соединительные кабели к правильным гнездам.• Убедитесь в том, что внешнее устройство включено• Убедитесь, что включен видеовыход внешнего устройства• Проверьте, соответствует ли выбранный источник HDMI разъему, к которому подключено устройство.

Неисправности	Устранение
Отображается только стартовое окно, а не картинка подключенного компьютера	<ul style="list-style-type: none"> • Проверьте, включен ли VGA-выход на компьютере. • Проверьте, установлено ли на компьютере разрешение 1280*800 (для соединения по VGA) или 1080P (для соединения по HDMI).
Устройство самопроизвольно отключается	<ul style="list-style-type: none"> • Если устройство работает продолжительное время, его поверхность разогревается, а на экране появляется предупреждающий символ (см. также раздел Символы строки состояния, страница 8). Когда уровень температуры становится критическим, устройство автоматически выключается. Вы сможете продолжить просмотр, когда аппарат остынет. • Проверьте, правильно ли подключен шнур питания. • Проверьте статус спящего режима в меню настроек (). Если спящий режим активирован, устройство отключается по истечении заданного периода времени.
Аппарат переходит с максимальной яркости в режим минимальной яркости, когда аппарат подключен через USB-порт для воспроизведения видео.	<ul style="list-style-type: none"> • Если температура окружающей среды слишком высока, то аппарат автоматически переключается с режима максимальной яркости в режим минимальной яркости, для защиты высокопроизводительного светодиода. • Эксплуатируйте аппарат при невысоких температурах окружающей среды.
Аппарат невозможно подключить через USB-порт к устройству на основе операционной системы Android (например, мобильный телефон / смартфон с операционной системой Android).	<ul style="list-style-type: none"> • Перед тем как подключать проектор через USB-порт, отключите функцию „USB-Debugging“ в меню настроек устройства с операционной системой Android; Ваше устройство с ОС Android должно распознаваться как USB-накопитель.
Плохое качество изображения или цветопередачи при подключении через разъем HDMI	<ul style="list-style-type: none"> • Воспользуйтесь входящим в комплект поставки кабелем HDMI. При использовании кабелей других производителей могут возникать искажения сигнала.
Устройство не читает SD-карту.	<ul style="list-style-type: none"> • Проверьте, совместима ли SD-карта (список см. в Приложении).
Устройство не читает USB-накопитель.	<ul style="list-style-type: none"> • Устройство не поддерживает файловую систему exFAT. • Отформатируйте носитель USB в FAT – после этого он станет пригодным.
Значок телевидения не появляется после установки модуля DVB-T.	<ul style="list-style-type: none"> • Позвоните на горячую линию поддержки.

13 Приложение

Технические данные

Габариты (Ш × В × Г)	287 × 148 × 339 мм
Вес	5,3 кг
Рекомендуемая температура окружающей среды	5 – 35 °C
Относительная влажность	15 – 85 % (без конденсации)
Форматы файлов	*.avi, *.mov, *.mp4, *.mkv, *.flv, *.ts, *.m2ts, *.3gp
Форматы изображений	JPEG, BMP, PNG, GIF
Форматы аудио	MP3, WAV
Стандарты видео (CVBS)	PAL, SECAM, NTSC
Подключение источника видео	разъемы HDMI
Встроенный динамик	Стереосистема с сабвуфером, 26 Вт
Встроенная память	4 ГБ
Совместимые карты памяти	SD/SDHC/SDXC/MMC
Максимальная мощность подключения по USB	5 В, 500 мА

Технология/оптика

Технология экрана	WXGA 0,45" DLP
Источник света	RGB LED
Основное разрешение	1280 × 800 пикселей (16:9)
Поддерживаемое разрешение	VGA/SVGA/WVGA XGA/WXGA/FULL HD
Размер проецируемого изображения (дюймы)	от 50 до 100
Расстояние до экрана (мм)	от 108 до 441
Частота развертки экрана	60 Гц, 50 Гц, 120 Гц

Электрическое питание

Вход	100V-240V~, 4.0 A, 50/60Гц
Потребляемая мощность	150 Вт
Потребляемая мощность в режиме отключения	до 0,5 Вт
Производитель	JQH Group Co., Ltd.

Принадлежности

В комплект поставки аппарата входят следующие принадлежности:
Видео-(CVBS)-кабель PPA1320 / 253526178

Все данные приведены исключительно в справочных целях. **Sagemcom Documents SAS** оставляет за собой право вносить изменения без предварительного уведомления.



Маркировка CE удостоверяет, что устройство соответствует основным требованиям директив 1999/5/EG, 2006/95/EG, 2004/108/EG и 2009/125/EG Европейского Парламента и Совета по телекоммуникационному терминальному оборудованию, касающихся безопасности, здоровья пользователей и электромагнитных помех.

Текст Декларации о соответствии можно прочитать на интернет-сайте www.screeneo.philips.com.

Sagemcom Documents SAS уделяет большое внимание сохранению окружающей среды в рамках концепции устойчивого развития. Sagemcom Documents SAS стремится эксплуатировать системы, безопасные для окружающей среды. Поэтому Sagemcom Documents SAS принял решение уделять большое внимание экологическим аспектам на всех стадиях производства, начиная от изготовления к пуску в эксплуатацию, применению и заканчивая утилизацией.



Упаковка: Наличие данного логотипа (зеленая точка) означает, что внесен вклад в национальную организацию по улучшению инфраструктуры по вторичному использованию упаковки. Пожалуйста, следуйте местным правилам по утилизации упаковок.

Аккумуляторы: Если в устройстве используются аккумуляторы, то после истечения срока их эксплуатации их необходимо сдавать в специальные пункты приема для дальнейшей утилизации.



Продукт: Изображение перечеркнутой корзины для мусора означает, что устройство относится к категории электрического и электронного оборудования. Согласно Европейским нормативам устройство необходимо утилизировать следующим образом:

- В торговых точках при приобретении аналогичного оборудования.
- в местных пунктах сбора (например, центрах приема отработавшего оборудования, пунктах выборочного приема и др.).

Подобным образом Вы можете участвовать в Программе по переработке и повторному использованию электрического и электронного оборудования, направленной на сохранение окружающей среды и здоровья людей.

Используемую упаковку из бумаги и картона можно сдавать для вторичной переработки. Пластиковые пакеты можно направлять на переработку или утилизировать вместе с не перерабатываемыми отходами согласно действующим правилам вашей страны.

Торговые марки: Ссылки, приведенные в данной инструкции, являются торговыми знаками соответствующих фирм. Отсутствие символов ® и ™ не дает оснований предполагать, что при упоминании соответствующих понятий речь идет о свободных торговых знаках. Названия других изделий указаны здесь только с целью отождествления, и они могут быть торговыми марками соответствующих владельцев. Sagemcom Documents SAS отклоняет любые права на эти торговые марки.

Ни фирма Sagemcom Documents SAS, ни связанные с ней компании не несут ответственности перед покупателем данной продукции либо перед третьими лицами в отношении претензий на возмещение ущерба, потерь, убытков и издержек, которые покупатель или третьи лица понесли вследствие несчастного случая, неправильного применения или применения продукции не по назначению либо вследствие внесения несанкционированных модификаций, ремонта, изменений в устройство либо несоблюдения указаний фирмы Sagemcom Documents SAS по эксплуатации и техническому обслуживанию продукции.

Компания Sagemcom Documents SAS не несет никакой ответственности за любой ущерб или проблемы, возникающие из-за использования любых принадлежностей или расходных материалов, отличных от тех, которые обозначены как оригинальные изделия Sagemcom Documents SAS или PHILIPS, либо как одобренные для применения со стороны Sagemcom Documents SAS или PHILIPS.

Компания Sagemcom Documents SAS не несет никакой ответственности за любой ущерб, возникающий из-за электромагнитных помех, связанных с использованием интерфейсных кабелей, отличающихся от тех, которые предназначены для изделий компании Sagemcom Documents SAS или PHILIPS.

Все права защищены. Никакую часть этой публикации нельзя воспроизводить, хранить в архивной системе или передавать в любом формате и любыми средствами, в том числе электронными, механическими, путем фотокопирования, записи и любыми другими без предварительного получения письменного разрешения от компании Sagemcom Documents SAS. Приведенная здесь информация предназначена только для использования с данным изделием. Sagemcom Documents SAS не несет ответственности при применении данной информации по отношению к другим аппаратам.

Это руководство пользователя является документом, не накладывающим никаких договорных обязательств

Возможно наличие ошибок и опечаток; сохраняется право на внесение технических.

Copyright © 2014 Sagemcom Documents SAS



PHILIPS and the PHILIPS' Shield Emblem are registered trademarks of Koninklijke Philips N.V. and are used by Sagemcom Documents SAS under license from Koninklijke Philips N.V.

© 2014 Sagemcom Documents SAS

All rights reserved

Sagemcom Documents SAS

Documents Business Unit

Headquarters : 250, route de l'Empereur
92848 Rueil-Malmaison Cedex · FRANCE
Tel: +33 (0)1 57 61 10 00 · Fax: +33 (0)1 57 61 10 01
www.sagemcom.com
Simplified Joint Stock Company · Capital 8.479.978 € · 509 448 841 RCS Nanterre

HDP15x0 & HDP15x0TV
RU
253571339-D