

Register your product and get support at
www.philips.com/welcome

RQ1290, RQ1280, RQ1260, RQ1250

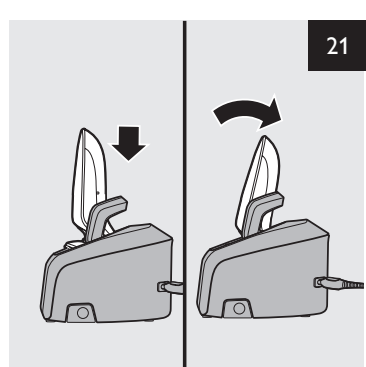

PHILIPS

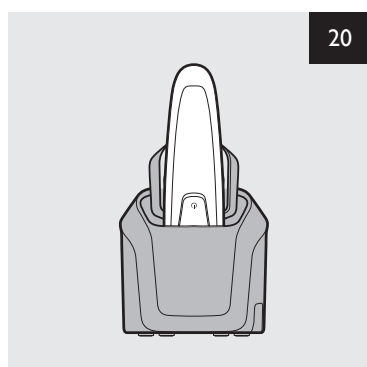
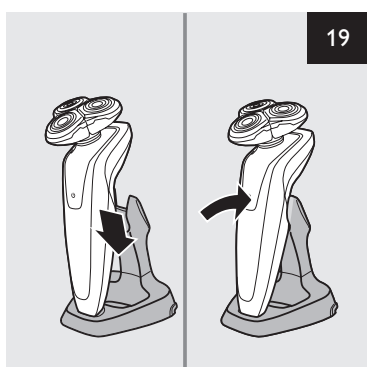
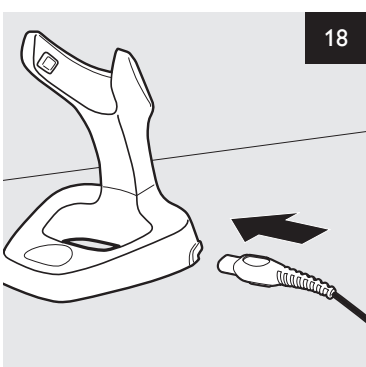
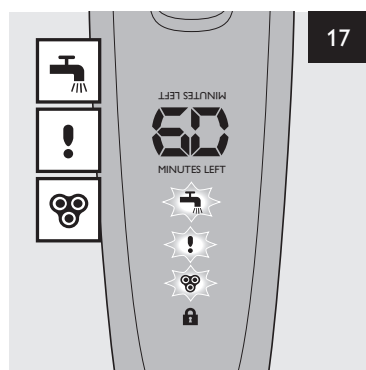
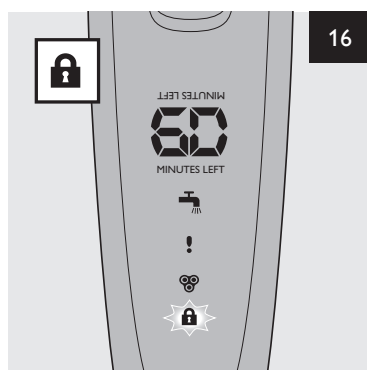
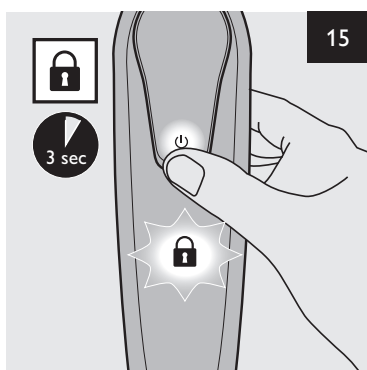
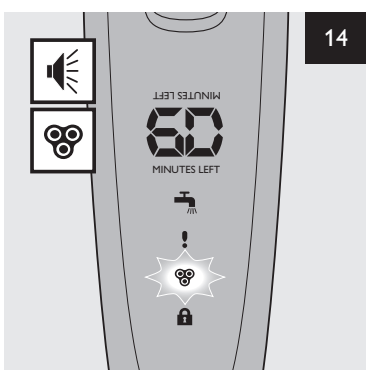
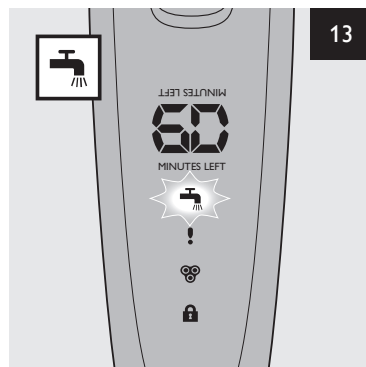
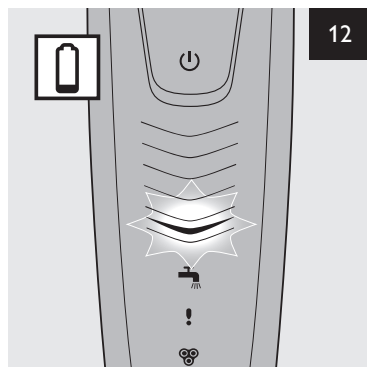
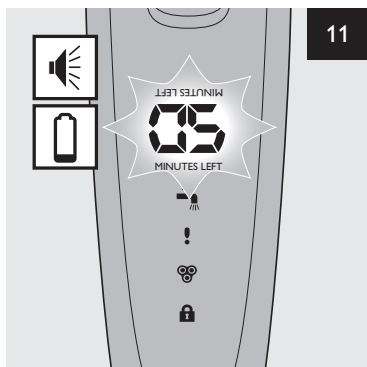
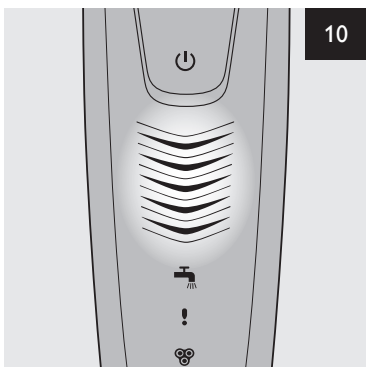
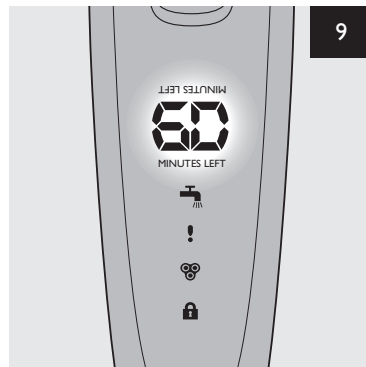
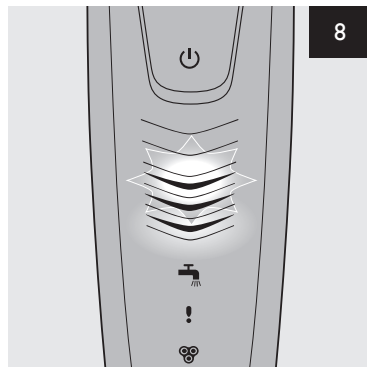
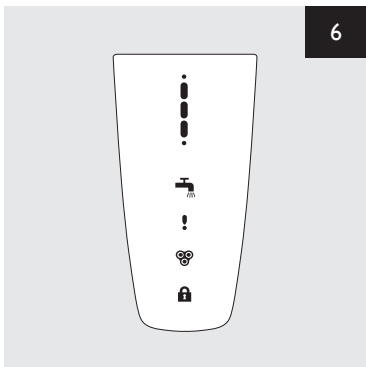
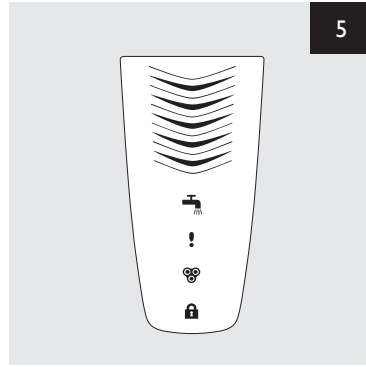
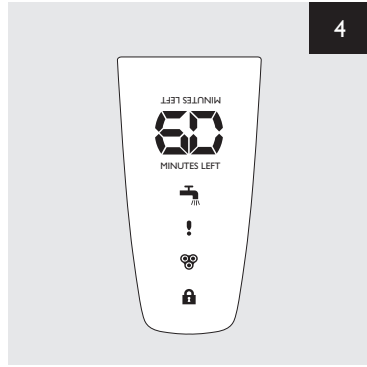
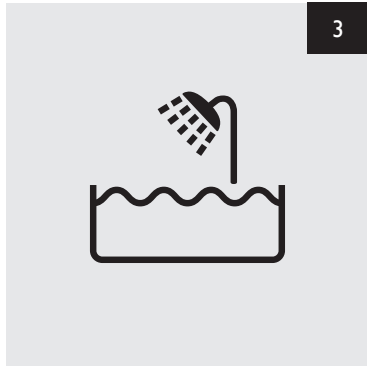
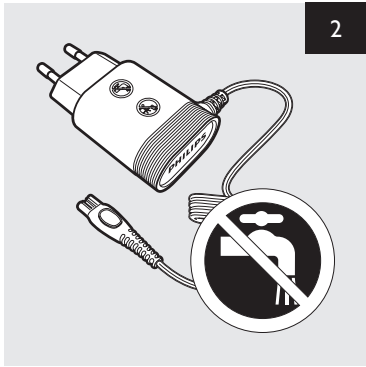

Введение

Поздравляем с покупкой продукции Philips! Для получения полной поддержки, оказываемой компанией Philips, зарегистрируйте прибор на веб-сайте www.philips.com/welcome.

Прочтите данное руководство, содержащее сведения о возможностях бритвы, а также некоторые советы, которые сделают использование бритвы более приятным.

Общее описание (Рис. 1)

- A Бритва (RQ1290/RQ1280/RQ1260/RQ1250)
 - 1 Триммер
 - 2 Переключатель включения/выключения триммера
 - 3 Бритвенный блок
 - 4 Защитный колпачок
 - 5 Бритва
 - 6 Кнопка включения/выключения бритвы
 - 7 Дисплей
- B Зарядное устройство
- C Система очистки Jet Clean (RQ1008/RQ1007) (только для некоторых моделей)
 - 1 Держатель бритвы
 - 2 Символ пустого отсека для очистки
 - 3 Символ очистки
 - 4 Символ осушки
 - 5 Кнопка включения/выключения системы очистки Jet Clean (только для модели RQ1008: кнопки вверх/вниз для выбора программы очистки)
 - 6 Кнопка отсоединения отсека для очистки
- D Щеточка для очистки
- E Чистящая жидкость
- F Чехол
- G Адаптер

Важно!

Перед использованием прибора внимательно ознакомьтесь с руководством пользователя и сохраните его для дальнейшего использования в качестве справочного материала.

Примечание. В настоящем руководстве пользователя понятие “приборы” означает бритву и систему очистки Jet Clean. Если система очистки Jet Clean не входит в комплект бритвы, данное понятие подразумевает только бритву.

Общие сведения

Опасно!

- Убедитесь, что адаптер питания сухой (Рис. 2).

Предупреждение.

- В конструкцию адаптера входит трансформатор. Запрещается заменять адаптер или присоединять к нему другие штекеры: это опасно.
- Данные приборы не предназначены для использования лицами (включая детей) с ограниченными возможностями сенсорной системы или ограниченными интеллектуальными возможностями, а также лицами с недостаточным опытом и знаниями, кроме случаев, когда приборы используются под контролем и при инструктировании со стороны лиц, ответственных за безопасность таких людей.
- Не позволяйте детям играть с приборами.
- Соблюдайте осторожность при очистке приборов горячей водой. Проверяйте температуру воды, чтобы избежать ожогов.

Внимание!

- Запрещается погружать систему очистки Jet Clean и зарядное устройство в воду и промывать под струей воды.
- Приборы и аксессуары запрещается мыть в посудомоечной машине.
- Помещайте и используйте приборы на водостойчивой поверхности.
- Использование приборов, их зарядка и хранение должны производиться при температуре от 5 °C до 35 °C.
- Пользуйтесь только аксессуарами, входящими в комплект.
- Адаптер вилки электропитания преобразует напряжение 100-240 вольт до безопасного напряжения ниже 24 вольт.
- Запрещается использовать поврежденные приборы.
- Если адаптер или любой другой аксессуар повреждены, заменяйте их только оригинальными аксессуарами, чтобы обеспечить безопасную эксплуатацию.
- При промывании бритвы из гнезда штекера может вытекать вода. Это нормально и не представляет опасности при использовании бритвы, так как электроэлементы внутри бритвы находятся в герметичном блоке питания.

Система очистки Jet Clean (только для некоторых моделей)

Внимание!

- Для системы очистки Jet Clean используйте только оригинальную чистящую жидкость HQ200.
- Чтобы чистящая жидкость не пролилась, обязательно устанавливайте систему очистки Jet Clean на горизонтальной, ровной и устойчивой поверхности.
- Запрещается погружать систему Jet Clean в воду.
- Жидкость из отсека для очистки необходимо сливать и тщательно промывать отсек горячей водопроводной водой каждые 15 дней.
- Система очистки Jet Clean тщательно очищает, но не дезинфицирует бритву, поэтому бритва должна оставаться предметом индивидуального использования.
- Отсек для очистки системы очистки Jet Clean нельзя мыть в посудомоечной машине.
- Когда система очистки Jet Clean готова к работе, ее нельзя перемещать, чтобы не разлить чистящую жидкость.

Соответствие стандартам

- Бритва соответствует принятому международному стандарту по технике безопасности, и ей можно пользоваться в ванной или под душем и чистить ее под струей воды (Рис. 3).
- Данные приборы Philips соответствуют стандартам по электромагнитным полям (ЭМП). При правильном обращении согласно инструкциям, приведенным в настоящем буклете, входящем в комплект бритвы, применение приборов безопасно в соответствии с современными научными данными.

Дисплей

Примечание. Перед началом эксплуатации прибора снимите защитную пленку с дисплея.

Четыре типа бритв (RQ1290, RQ1280, RQ1260 и RQ1250) оснащены разными дисплеями, которые показаны на рисунках ниже.

- RQ1290/RQ1280 (Рис. 4)
- RQ1260 (Рис. 5)
- RQ1250 (Рис. 6)

Зарядка

- Зарядка аккумулятора занимает около 1 часа.

RQ1290/RQ1280

- Во время зарядки бритвы на дисплее отображается мигающая индикация времени в минутах (Рис. 7).
- Значение минут возрастает, пока аккумулятор бритвы не будет полностью заряжен.
- Быстрая зарядка: при уровне заряда, достаточном для одного сеанса бритья, индикация времени (5 минут) отображается на дисплее красным цветом.

RQ1260/RQ1250

- Во время зарядки бритвы сначала мигает нижний индикатор зарядки, затем начинает мигать следующий за ним индикатор и так далее, пока бритва не зарядится полностью (Рис. 8).

Примечание. Внешний вид дисплеев моделей RQ1260 и RQ1250 отличается, однако индикация зарядки выглядит схожим образом.

- Быстрая зарядка: при уровне заряда, достаточном для одного сеанса бритья, нижний индикатор зарядки попеременно мигает оранжевым/белым светом.

Аккумулятор полностью заряжен

RQ1290/RQ1280

- При полной зарядке аккумулятора индикация времени в минутах начинает гореть ровным светом. Приблизительно через полчаса дисплей снова автоматически выключается (Рис. 9).

RQ1260/RQ1250

- При полной зарядке аккумулятора все индикаторы зарядки начинают гореть ровным светом. Приблизительно через 30 минут дисплей снова автоматически выключается. (Рис. 10)

Примечание. Внешний вид дисплеев моделей RQ1260 и RQ1250 отличается, однако индикация зарядки выглядит схожим образом.

Низкий уровень заряда аккумулятора

RQ1290/RQ1280

- При почти полной разрядке аккумулятора (когда остается не более 5 минут автономной работы прибора) индикация времени в минутах на дисплее начинает мигать (Рис. 11).
- После выключения бритвы индикация времени в минутах продолжает мигать еще несколько секунд. При полной разрядке прибора звучит звуковой сигнал.

RQ1260/RQ1250

- При почти полной разрядке аккумулятора (остается не более 5 минут автономной работы прибора) нижний индикатор зарядки мигает оранжевым светом. (Рис. 12)
- При отключении бритвы нижний индикатор зарядки продолжает мигать оранжевым еще несколько секунд.

Примечание. Внешний вид дисплеев моделей RQ1260 и RQ1250 отличается, однако индикация зарядки выглядит схожим образом.

Текущее состояние зарядки аккумулятора

RQ1290/RQ1280

- Оставшийся заряд аккумулятора отображается на дисплее в минутах. (Рис. 7)

RQ1260/RQ1250

- Оставшийся заряд аккумулятора отображается с помощью мигающих индикаторов зарядки (Рис. 8).

Примечание. Внешний вид дисплеев моделей RQ1260 и RQ1250 отличается, однако индикация зарядки выглядит схожим образом.

Очистка бритвы

Для оптимального качества работы бритвы рекомендуется очищать ее после каждого использования.

- В качестве напоминания о необходимости очистки бритвы на дисплее мигает символ водопроводного крана (Рис. 13).

Примечание. Внешний вид дисплеев моделей RQ1290, RQ1280, RQ1260 и RQ1250 отличается, однако символ отображается схожим образом.

Замена бритвенного блока

Для оптимального качества работы бритвы рекомендуется выполнять замену бритвенного блока раз в год.

- В качестве напоминания о необходимости замены бритвенного блока на дисплее мигает символ бритвенного блока (все модели), а при выключении бритвы звучит звуковой сигнал (только для моделей RQ1290/RQ1280). Это происходит по окончании 7 последовательных сеансов бритья. (Рис. 14)

Примечание. Внешний вид дисплеев моделей RQ1290, RQ1280, RQ1260 и RQ1250 отличается, однако символ отображается схожим образом.

Блокировка (только для моделей RQ1280/RQ1260/RQ1250)

Во время поездок можно установить блокировку бритвы. Блокировка исключает случайное включение электробритвы.

Установка блокировки

- 1 Для входа в режим установки блокировки нажмите и удерживайте в течение 3 секунд кнопку включения/выключения (Рис. 15).
- ▶ RQ1280: на дисплее начинается обратный отсчет от 3 до 1, после чего прозвучит сигнал, указывающий на то, что прибор заблокирован.
- ▶ На дисплее загорится значок блокировки, который исчезнет через несколько секунд.

Примечание. Внешний вид дисплеев моделей RQ1280, RQ1260 и RQ1250 отличается, однако символ отображается схожим образом.

Выключение блокировки

- 1 Нажмите и удерживайте в течение 3 секунд кнопку включения/выключения.
 - ▶ Начнет работать мотор, показывая, что блокировка снята.
- Теперь бритва снова готова к эксплуатации.

Примечание. При установке бритвы в зарядное устройство, подключенное к электросети, или систему очистки Jet Clean, блокировка автоматически снимается.

Режим энергосбережения (только для модели RQ1290)

Прибор можно использовать в режиме энергосбережения. При переводе бритвы в этот режим индикатор кнопки включения/выключения прибора выключается для экономии энергии.

- При перемещении бритвы в выключенном состоянии в течение 5 минут прибор автоматически перейдет в режим энергосбережения.
- ▶ На дисплее начнет мигать значок блокировки, обозначающий переход в режим энергосбережения. (Рис. 16)
- Чтобы отключить режим энергосбережения, просто нажмите кнопку включения/выключения.

Блокировка бритвенных головок

- Если бритвенные головки заблокированы, на дисплее начнут мигать символ бритвенного блока и символ водопроводного крана с восклицательным знаком. В этом случае мотор не включается, так как бритвенные головки загрязнены или повреждены. (Рис. 17)

Примечание. Внешний вид дисплеев моделей RQ1290, RQ1280, RQ1260 и RQ1250 отличается, однако символы отображаются схожим образом.

- При этом необходимо очистить бритвенный блок или заменить его.
- На дисплее продолжают мигать символ бритвенного блока и символ водопроводного крана с восклицательным знаком, пока блокировка бритвенных головок не будет снята.

Зарядка

Зарядка аккумулятора занимает около 1 часа.

RQ1290/RQ1280/RQ1260: полностью заряженная бритва может работать до 60 минут/20 дней.

RQ1250: полностью заряженная бритва может работать до 50 минут/16 дней.

Фактическое время бритья подсчитывается самой бритвой. Если у вас густая щетина, общее время работы бритвы может оказаться меньше, чем ожидалось. Время бритья может также различаться в различные периоды, в зависимости от способов бритья и контуров бороды.

Зарядите бритву перед первым использованием, а затем выполняйте зарядку, когда на дисплее будет загораться индикатор, обозначающий низкий уровень заряда аккумулятора (см. раздел "Низкий уровень заряда аккумулятора" главы "Дисплей").

Быстрая зарядка

После зарядки аккумулятора бритвы в течение 5 минут энергии достаточно для одного сеанса бритья.

Зарядка при помощи зарядного устройства

- 1 Вставьте маленький штекер в бритву (Рис. 18).
- 2 Подключите адаптер к розетке электросети.
- 3 Поместите бритву в зарядное устройство и нажмите на нее от себя (должен прозвучать щелчок). (Рис. 19)
- ▶ Индикация дисплея показывает, что идет зарядка аккумулятора бритвы (см. главу "Дисплей").

Зарядка в системе очистки Jet Clean (только для некоторых моделей)

- 1 Вставьте маленький штекер в систему очистки Jet Clean
- 2 Подключите адаптер к розетке электросети.
- 3 Установите перевернутую бритву в держатель так, чтобы дисплей был направлен в сторону передней панели системы очистки Jet Clean (Рис. 20).

Примечание. Если защитный колпачок установлен на бритвенный блок, бритву невозможно установить в систему очистки Jet Clean.

Примечание. Только для модели RQ1290: при переворачивании бритвы индикация времени в минутах, отображаемая на дисплее, переворачивается соответственно для удобства определения уровня заряда аккумулятора.

- 4 Бритва должна плотно закреплена на своем месте в держателе (Рис. 21).
- ▶ Индикация дисплея показывает, что идет зарядка аккумулятора бритвы (см. раздел "Зарядка" главы "Дисплей").

Использование бритвы

Бритье

- 1 Нажмите кнопку включения/выключения для включения прибора.
- ▶ Дисплей подсвечивается в течение нескольких секунд.
- 2 Перемещайте бритвенные головки по коже, совершая круговые движения (Рис. 22).

- Не перемещайте бритву по коже прямыми движениями.
- Для адаптации к бритвенной системе Philips вашей коже может потребоваться 2-3 недели.

3 Нажмите кнопку включения/выключения для выключения прибора.

▶ На несколько секунд включается подсветка дисплея, затем отображается оставшийся заряд аккумулятора.

Влажное бритье

Эту бритву также можно использовать на смоченной коже вместе с пеной или гелем для бритья. Чтобы использовать бритву с пеной или гелем для бритья, выполните следующие действия.

1 Смочите кожу водой.

2 Нанесите на кожу пену или гель для бритья.

3 Ополосните бритвенный блок под струей воды, чтобы обеспечить легкое скольжение по коже.

4 Нажмите кнопку включения/выключения для включения прибора.

5 Перемещайте бритвенные головки по коже, совершая круговые движения.

Примечание. Чтобы обеспечить гладкое скольжение по коже, регулярно промывайте бритву под струей воды.

6 Высушите лицо и тщательно очистите бритву после использования (см. главу “Очистка и уход”).

Примечание. Убедитесь, что после очистки на бритве не осталось пены или геля для бритья.

Подравнивание

Триммер можно использовать для подравнивания усов и висков

1 Снимите бритвенный блок с бритвы, потянув за него (Рис. 23).

Примечание. Не вращайте бритвенный блок, снимая его с бритвы.

2 Нажмите кнопку включения/выключения для включения прибора.

▶ Дисплей подсвечивается в течение нескольких секунд.

3 Чтобы выдвинуть триммер, сдвиньте вперед ползунок включения/выключения триммера (Рис. 24).

4 Теперь можно начать подравнивание.

5 Сдвиньте ползунок триммера назад, чтобы убрать триммер.

6 Нажмите кнопку включения/выключения для выключения прибора.

▶ На несколько секунд включается подсветка дисплея и отображается оставшийся заряд аккумулятора.

7 Вставьте выступ бритвенного блока в паз на верхней части бритвы (1). Затем надавите на бритвенный блок (2), чтобы присоединить его к бритве (должен прозвучать щелчок) (Рис. 25).

Очистка и уход

Для очистки бритвы и системы очистки Jet Clean запрещается использовать губки с абразивным покрытием, абразивные чистящие средства и растворители типа бензина или ацетона (только для некоторых моделей).

- Очистка бритвы в системе очистки Jet Clean (только для некоторых моделей) — это наиболее гигиеничный и эффективный способ очистки, однако бритву также можно очищать под струей воды или при помощи прилагаемой щеточки для очистки.
- Соблюдайте осторожность при обращении с горячей водой. Проверяйте температуру воды, чтобы избежать ожогов.
- Для достижения оптимальных результатов бритья очищайте бритву после каждого сеанса бритья.
- Наружную поверхность бритвы можно очищать с помощью влажной ткани.
- Регулярная очистка обеспечивает лучшие результаты бритья.

Очистка бритвенного блока

Соблюдайте осторожность при обращении с горячей водой. Проверяйте температуру воды, чтобы избежать ожогов.

1 Промойте бритвенный блок под струей горячей воды (Рис. 26).

2 Поочередно откройте три бритвенные головки (Рис. 27).

3 Промойте все три бритвенные головки и все три отсека для волос под струей горячей воды в течение 30 секунд. (Рис. 28)

Примечание. Бритвенные головки и отсеки для волос также можно очистить с помощью прилагаемой щеточки для очистки.

Соблюдайте осторожность при обращении с горячей водой. Проверяйте температуру воды, чтобы избежать ожогов.

4 Тщательно стряхните оставшуюся воду и оставьте бритвенные головки открытыми, чтобы бритвенный блок полностью высох.

Запрещается вытирать бритвенный блок полотенцем или салфеткой. Это может повредить бритвенные головки.

Очистка бритвенного блока в системе очистки Jet Clean (только для некоторых моделей)

Существует две модели системы очистки Jet Clean.

- Модель RQ1008 имеет три программы очистки: программу Eco, обычную программу и интенсивную программу. Необходимую программу очистки можно выбрать с помощью кнопок вверх/вниз. (Рис. 29)

Примечание. Программа Eco затрачивает меньше времени на просушку, что позволяет экономить электроэнергию.

Интенсивная программа служит для выполнения более тщательной очистки.

- Модель RQ1007 имеет одну автоматическую программу очистки. Система очистки Jet Clean запускает автоматическую программу очистки при нажатии кнопки включения/выключения. (Рис. 30)

Подготовка системы очистки Jet Clean к использованию

Заполните отсек для очистки перед первым использованием.

1 Вставьте маленький штекер в систему очистки Jet Clean

- 2** Подключите адаптер к розетке электросети.
 - ▶ Ручка автоматически переместится в верхнее положение.
- 3** Одновременно нажмите кнопки отсоединения по обеим сторонам отсека для очистки (1) и, приподняв, снимите систему очистки Jet Clean с отсека для очистки (2). (Рис. 31)
 - ▶ Отсек для очистки будет отсоединен.
- 4** Отвинтите колпачок-дозатор с емкости для чистящей жидкости.
- 5** Залейте в отсек для очистки чистящую жидкость HQ200 до уровня между двумя линиями (Рис. 32).
- 6** Установите систему очистки Jet Clean на место в отсек для очистки (Рис. 33).
Убедитесь, что кнопки отсоединения со щелчком встали на место.

Порядок использования системы очистки Jet Clean

Примечание. При использовании бритвы с пеной или гелем для бритья рекомендуется промывать ее под струей горячей воды перед очисткой в системе Jet Clean. Это позволит продлить срок использования чистящей жидкости.

- 1** Бритва должна плотно закреплена на своем месте в держателе.
 - ▶ Индикация дисплея показывает, что идет зарядка аккумулятора бритвы (см. главу “Дисплей”).
- 2** RQ1008: выберите программу очистки с помощью кнопок вверх/вниз.
- 3** Нажмите кнопку включения/выключения системы очистки Jet Clean для запуска программы очистки. (Рис. 34)
 - ▶ С дисплея исчезнет индикация зарядки.
 - ▶ Индикатор очистки начнет мигать, и бритва автоматически погрузится в чистящую жидкость (Рис. 35).
 - ▶ Во время программы очистки, которая занимает несколько минут, индикатор очистки непрерывно мигает.

Примечание. RQ1007: программа очистки занимает от 4 до 6 минут.

Примечание. RQ1008: автоматическая программа и программа Eco занимают от 4 до 6 минут. Интенсивная программа занимает приблизительно 35 минут.

- ▶ В ходе первого этапа программы очистки бритва несколько раз автоматически включается и выключается и меняет положение.
- ▶ Во время второго этапа программы очистки бритва помещается в положение для просушки, при этом начинает мигать символ просушки. Этот этап занимает около 2 часов. В этом положении бритва остается до конца программы. (Рис. 36)

Примечание. RQ1008: при выборе программы Eco этап просушки занимает 1 час.

- ▶ По окончании программы очистки на дисплее бритвы появляется индикация зарядки (см. главу “Дисплей”).

Примечание. Если во время выполнения программы очистки нажать кнопку включения/выключения системы очистки Jet Clean, программа будет прервана. В этом случае индикатор очистки или осушки перестанет мигать, а держатель переместится в самое высокое положение.

Примечание. Если во время выполнения программы очистки отсоединить адаптер от розетки электросети, программа будет прервана. Держатель останется в текущем положении. При повторном подключении адаптера к розетке электросети, держатель переместится в верхнее положение.

- Если объем чистящей жидкости ниже минимального, индикатор очистки и символ пустого отсека для очистки начнут мигать, а держатель вернется в исходное положение (Рис. 37).
- Если устройство очистки используется для очистки бритвы ежедневно, следует заполнять отсек для очистки приблизительно каждые 15 дней.

Очистка системы очистки Jet Clean

Отсек для очистки следует очищать раз в 15 дней.

Наружную поверхность системы очистки Jet Clean можно очищать с помощью влажной ткани.

- 1** Одновременно нажмите кнопки отсоединения по обеим сторонам системы очистки Jet Clean (1). Затем, приподняв, снимите систему очистки Jet Clean с отсека для очистки (2). (Рис. 31)
 - ▶ Отсек для очистки будет отсоединен.

- 2** Слейте оставшуюся чистящую жидкость из отсека для очистки. (Рис. 38)

Чистящую жидкость можно вылить в раковину.

- 3** Промойте отсек для очистки под струей воды (Рис. 39).

Отсек для очистки нельзя мыть в посудомоечной машине.

- 4** Залейте в отсек для очистки чистящую жидкость HQ200 до уровня между двумя линиями (Рис. 32).

- 5** Установите систему очистки Jet Clean обратно в отсек для очистки. (Рис. 33)

Убедитесь, что кнопки отсоединения со щелчком встали на место.

Экстра тщательный способ очистки

Прибор должен быть выключен.

- 1** Снимите бритвенный блок с бритвы, потянув за него (Рис. 23).

Примечание. Не вращайте бритвенный блок, снимая его с бритвы.

- 2** Поочередно откройте три бритвенные головки (Рис. 40).

- 3** Нажмите кнопку открывания фиксатора (1) и откройте фиксатор (2) (Рис. 41).

Примечание. Не очищайте одновременно более одной пары ножей, поскольку вращающийся и неподвижный ножи каждой пары пригнаны друг к другу. Если вы случайно перепутаете ножи, то может потребоваться несколько недель, чтобы восстановить оптимальные характеристики бритья.

- 4** Разъедините пару вращающегося и неподвижного ножей. (Рис. 42)

- 5** Очищайте вращающийся нож с помощью входящей в комплект щеточки (Рис. 43).

