

Register your product and get support at
www.philips.com/welcome

GoGear



RU Руководство пользователя

 **Radio**

✓	✗
SA1MXX02B	SA1MXX02KN
SA1MXX02K	SA1MXX04KN
SA1MXX02P	
SA1MXX02W	
SA1MXX04B	
SA1MXX04K	
SA1MXX04P	
SA1MXX04W	
SA1MXX04WS	
SA1MXX08K	

PHILIPS

Содержание

1	Информация по технике безопасности	4
	Общее обслуживание	4
	Утилизация изделия	6
2	Ваш новый Digital Audio Player	8
	Комплектация	8
3	Начало работы	9
	Клавиши и подключения	9
	Обзор основного меню	10
	Подключение и зарядка	10
	Подключение Digital Audio Player к компьютеру	10
	Индикация уровня заряда батареи	11
	Безопасное отключение Digital Audio Player	11
	Установка программного обеспечения	11
4	Включение и выключение плеера GoGear Mix	12
	Автоматический переход в режим ожидания и отключение	12
5	Музыка	13
	Прослушивание музыки	13
	Управление музыкой в плеере GoGear Mix	13
	Поиск музыки	13
6	Радио	14
	Прослушивание радио FM	14
	Настройка радиостанций вручную	14
	Автоматическая настройка предустановленных радиостанций	14
	Прослушивание предустановленной радиостанции	14
7	Запись	15
	Запись с радио FM (доступно только в некоторых версиях!)	15
	Звукозапись/запись голоса	15
	Прослушивание записей	15
	Загрузка записей в компьютер	15
	Удаление записей	16
	Использование плеера Digital Audio Player для переноса данных	16
8	Настройки	17
9	Обновление плеера Digital Audio Player	20
	Проверка / обновление прошивки вручную	20
10	Устранение неисправностей	21
11	Технические характеристики	22
	Системные требования	22
	Поддерживаемые форматы аудиофайлов	22
12	Указатель	23
13	Глоссарий	24

Нужна помощь?

Посетите сайт

www.philips.com/welcome

Там можно получить полный комплект сопутствующих материалов, например, руководство пользователя, последние обновления программного обеспечения и ответы на часто задаваемые вопросы.

1 Информация по технике безопасности

Общее обслуживание



Внимание

- Чтобы избежать повреждения или сбоев в работе, выполняйте следующие требования
- Не подвергайте плеер чрезмерному нагреванию от отопительного оборудования или прямых солнечных лучей.
- Не роняйте плеер и не допускайте падения на него других предметов.
- Не погружайте устройство в воду. Не допускайте попадания воды в гнездо для наушников или в батарейный отсек, так это может привести к серьезному повреждению.
- Работающие вблизи устройства мобильные телефоны могут быть причиной помех.
- Сделайте резервные копии всех файлов. Убедитесь в сохранении исходных файлов, загруженных на ваше устройство. Philips не несет ответственности за утрату или повреждение данных в случае повреждения устройства.
- Во избежание проблем управляйте файлами (передача, удаление и т.д.) только с помощью прилагаемого музыкального программного обеспечения.
- Не пользуйтесь чистящими средствами, содержащими спирт, аммиак, бензин или абразивные средства, так как они могут повредить устройство.
- Работающие вблизи устройства мобильные телефоны могут быть причиной помех.
- Сделайте резервные копии всех файлов. Убедитесь в сохранении исходных файлов, загруженных на ваше устройство. Philips не несет ответственности за утрату или повреждение данных в случае повреждения устройства.
- Во избежание проблем работайте с музыкальными файлами (передача, удаление и т.д.) только с помощью прилагаемого или рекомендованного программного обеспечения.

Рабочая температура и температура хранения

- Устройство должно использоваться при температуре от 0 до 35°C (32 - 95°F)

- Устройство должно храниться при температуре от 20 до 45°C (4 - 113°F)
- Срок службы батареи может сократиться в условиях низкой температуры.

Запчасти/аксессуары:

Для заказа запчастей/аксессуаров посетите веб-сайт www.philips.com/support.

Безопасность при прослушивании



Слушайте с умеренной громкостью.

Прослушивание наушников на максимальной громкости может привести к ухудшению слуха. Данное устройство может воспроизводить звук с таким уровнем громкости, который, даже при прослушивании в течение минуты, может привести к потере слуха у обычного человека. Возможность воспроизведения с высоким уровнем громкости предназначена для лиц с пониженным слухом. Уровень громкости может быть обманчивым. Со временем ваш слух адаптируется к более высоким уровням громкости. Поэтому после продолжительного прослушивания, то, что кажется нормальной громкостью, фактически может быть громким и вредным для вашего слуха. Во избежание этого установите безопасную громкость устройства, и подождите адаптации к этому уровню. Для установки безопасного уровня громкости: Установите низкий уровень громкости. Медленно повышайте уровень громкости, пока звучание не станет достаточно четким, комфортным, без искажений. Разумная продолжительность прослушивания. Прослушивание в течение длительного времени, даже при безопасном уровне громкости, может стать причиной потери слуха.

Старайтесь использовать аудиооборудование с разумной продолжительностью и устраивать перерывы во время прослушивания.

При использовании наушников соблюдайте следующие правила.

Слушайте с умеренным уровнем громкости, с разумной продолжительностью.

Старайтесь не настраивать громкость, пока происходит адаптация слуха.

Не устанавливайте уровень громкости, мешающий слышать окружающие звуки.

В потенциально опасных ситуациях следует соблюдать осторожность или временно прерывать прослушивание.

Не используйте наушники во время управления транспортными средствами, а также во время катания на велосипеде, скейтборде и т.п. Это может привести к транспортно-аварийной ситуации и во многих странах запрещено законом.

Модификации

Модификации, внесенные без согласия производителя, могут привести к утрате пользователем права на использование этого изделия.

Информация об авторских правах

Все другие торговые марки и торговые наименования являются собственностью соответствующих компаний и организаций.

Несанкционированное копирование материалов, загруженных из Интернета или с Audio CD нарушает авторское право и международные договоры.

Незаконное создание копий материалов, защищенных от копирования, в том числе компьютерных программ, файлов, музыкальных записей и записей теле- и радиопередач, может являться нарушением закона об авторском праве и быть уголовно наказуемым. Данное оборудование не должно использоваться в подобных целях. Windows Media и логотип Windows являются торговыми марками или зарегистрированными торговыми марками

корпорации Microsoft в США и/или других странах.

Будьте ответственными! Соблюдайте авторские права.



Компания Philips уважает права интеллектуальной собственности, и мы просим наших пользователей поступать так же.

Мультимедийное содержание (файлы) в сети Интернет могут быть созданы и/или могут распространяться без разрешения владельца авторских прав.

Копирование или распространение неавторизованного содержимого может являться нарушением законов об авторском праве в различных странах, включая вашу. Соблюдение законодательства об охране авторских прав находится в вашей компетенции.

Функция записи и передачи на портативный плеер видеопотоков, загруженных на Ваш компьютер, предназначена только для свободно копируемых программ или надлежащим образом лицензированного содержимого. Вы можете использовать такое содержимое только в частных, некоммерческих целях, и необходимо уважать возможные инструкции к авторским правам, предоставленных владельцем. Такие инструкции могут запрещать дальнейшее копирование. Видеопотоки могут использовать технологию защиты от копирования, которая блокирует дальнейшее копирование. В таких ситуациях функция записи будет недоступна, и Вы получите сообщение с уведомлением.

Регистрация данных

Philips стремится к улучшению качества изделий и впечатлений потребителя от продукции Philips. Для распознавания пользовательского профиля устройство

регистрирует некоторую информацию / данные в энергонезависимой памяти устройства. Такие данные используются для диагностики и определения неисправностей или проблем, которые могут возникнуть при использовании устройства. К таким данным относится, например, продолжительность работы в музыкальном режиме, количество случаев разрядки аккумулятора и т.д. Такие данные не влияют на записи или носители, используемые в устройстве, а так же на источники загрузки. Данные, сохраняемые в устройстве, используются ТОЛЬКО если пользователь возвращает устройство в сервисный центр Philips и ТОЛЬКО для того, чтобы упростить диагностику неисправности и предотвращение появления этой неисправности в дальнейшем. Сохраненные данные должны быть предоставлены пользователю по первому требованию.

Утилизация изделия

Данное изделие сконструировано и изготовлено из высококачественных материалов и компонентов, которые подлежат переработке и вторичному использованию.

Если продукт маркирован значком с изображением перечеркнутой корзины, это означает, что изделие попадает под действие директивы Европейского союза 2002/96/ЕС.



Запрещается выбрасывать изделие вместе с бытовым мусором. Узнайте всю необходимую информацию о раздельной утилизации электрических и электронных изделий. Правильная

утилизация отслуживших изделий поможет предотвратить возможное вредное воздействие на окружающую среду и здоровье человека.

Настоящее изделие также содержит встроенный аккумулятор, соответствующий директиве Европейского Союза 2006/66/ЕС, и не подлежащий утилизации вместе с бытовым мусором. Для обеспечения функциональности и безопасности работы изделия извлечение или замена аккумулятора должны производиться специалистами в официальном пункте приема или сервисном центре.

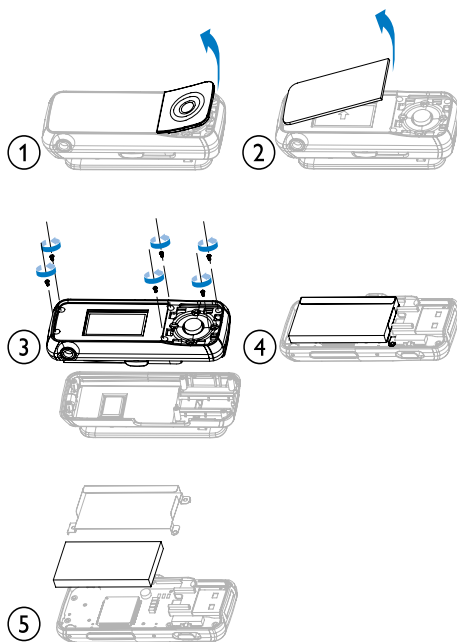

Для утилизации батарей необходимы сведения о местной системе сбора отходов. Правильная утилизация отслуживших батарей поможет предотвратить возможное вредное воздействие на окружающую среду и здоровье человека.

Примечание для Евросоюза

Данное изделие соответствует требованиям ЕС по радиопомехам.

2 Ваш новый Digital Audio Player

Примечание

- Изображения даны только в качестве примеров. Philips оставляет за собой право изменять цвет/конструкцию изделия без предварительного уведомления.

Возможности плеера GoGear Mix

- Воспроизведение аудиофайлов MP3 и незащищенных WMA файлов
- Прослушивание радио FM
- создание записей

Комплектация

Проверьте наличие всех составляющих комплектации:

Плеер



Наушники



Краткое руководство



3 Начало работы

Клавиши и подключения

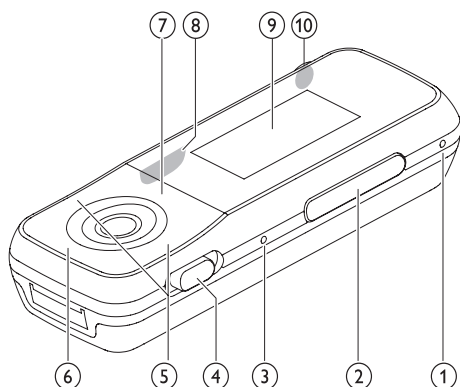

- | | |
|---------|---|
| ① MIC | микрофон |
| ② -VOL+ | нажмите для увеличения/уменьшения громкости
нажмите и удерживайте для быстрого увеличения / уменьшения громкости |
| ③ RESET | нажмите для сброса настроек Digital Audio Player |
| ④ | сдвиньте, чтобы заблокировать/разблокировать все кнопки кроме -VOL+ |
| ① | сдвиньте и удерживайте для включения/выключения Digital Audio Player |
| ⑤ ▲ / ▼ | нажмите для перемещения вверх/вниз
нажмите и удерживайте для быстрого перемещения вверх/вниз |
| ⑥ | нажмите для воспроизведения/паузы |
| ⑦ | нажмите для перехода на один уровень назад
нажмите и удерживайте для возврата в корневое меню |
| ⑧ | сдвиньте для выдвижения разъема USB |
| ⑨ | дисплей |
| ⑩ | разъем для наушников |

Внимание

- Прослушивание на больших уровнях громкости в течение длительного времени может негативно влиять на слух.

Можно установить ограничение громкости на GoGear Mix до определенного уровня. Более громкое воспроизведение будет недоступно.

- 1 В главном меню выберите [Настройки]>[Параметры звука] > [Огранич. громк.].

- 2 Нажмите кнопки регулировки громкости **- / +**, чтобы установить необходимый уровень громкости воспроизведения.
- 3 Нажмите **▶||** для подтверждения.
 - ↳ При установке ограничения на GoGear Mix громкость не может быть увеличена выше установленного уровня даже при нажатии на кнопки регулировки громкости **+**.

Для отключения ограничения выполните следующие действия.

- 1 Выберите **[Настройки] > [Параметры звука] > [Огранич. громк.]**.
- 2 Установите максимальный уровень громкости.
- 3 Нажмите **▶||** для подтверждения.

Обзор основного меню

Меню	Режим	Функции
	Музыка	воспроизведение цифровых музыкальных дорожек
	FM-радио	Прослушивание радио FM
	Записи	создание или прослушивание записей
	Просмотр папок	просмотр файлов в папках
	Настройки	выбор настроек Digital Audio Player
	Воспр. сейчас	отображение текущего экрана воспроизведения

Подключение и зарядка

Плеер GoGear Mix оснащен встроенным аккумулятором, который можно заряжать, подключив к USB-порту компьютера.

Подключение Digital Audio Player к компьютеру

- 1 Выдвиньте разъем USB () Digital Audio Player.
- 2 Подключите разъем USB к USB-порту компьютера.
- 3 Включите компьютер.
 - ↳ Начнется зарядка GoGear Mix.



Примечание

- Перед первым использованием заряжайте GoGear Mix не менее 3 часов.
- При прекращении анимации зарядки устройство полностью заряжено, на дисплее отображается значок .

При первом подключении Digital Audio Player к ПК появляется всплывающее окно:





- 1 Выберите пункт **Install Philips Device Manager (Установить Philips Device Manager)**.
- 2 Для завершения установки следуйте инструкциям на экране.

Если всплывающее окно не отображается автоматически, выполните следующие действия.

- 1 Перейдите в **Мой компьютер** (в Windows XP / Windows 2000) / **Компьютер** (в Windows Vista).
- 2 Щелкните правой кнопкой мыши **Philips GoGear Mix**.
- 3 Выберите пункт **Install Philips Device Manager (Установить Philips Device Manager)**.
- 4 Для завершения установки следуйте инструкциям на экране.

Индикация уровня заряда батареи

На дисплее отображаются примерные уровни заряда батареи:

				
100%	75%	50%	25%	0%

- ↳ При почти полной разрядке аккумулятора, мигает окно разрядки. Плеер сохраняет все настройки и отключается примерно через 60 секунд.

Примечание

- Число зарядных циклов аккумулятора ограничено. Срок службы аккумулятора и число зарядных циклов варьируются в зависимости от характера использования и установок.
- При прекращении анимации зарядки устройство полностью заряжено, на дисплее отображается значок .

Совет

- Чтобы продлить срок службы аккумулятора и увеличить время работы в режиме воспроизведения Digital Audio Player, перейдите в  < [Настройки дисплея] < [Таймер отключения экрана] и установите наименьшее время до отключения подсветки.

Безопасное отключение Digital Audio Player

Чтобы избежать потери данных, отключайте Digital Audio Player от компьютера следующим образом:

- 1 На компьютере закройте все приложения, которые работают с Digital Audio Player.
- 2 Щелкните  на панели задач компьютера.
- 3 Дождитесь сообщения о том, что GoGear Mix может быть безопасно отключен, затем отключите плеер Digital Audio Player от порта USB.

Установка программного обеспечения

Для правильной эксплуатации Digital Audio Player необходимо установить следующее ПО:

- **Philips Device Manager** (для получения обновлений прошивки Digital Audio Player)
- В GoGear Mix загружены следующие файлы:
- Краткое руководство
 - Руководство пользователя
 - Ответы на часто задаваемые вопросы

4 Включение и выключение плеера GoGear Mix

- 1 Для включения или выключения сдвиньте и удерживайте  в течение 2 секунд.

Автоматический переход в режим ожидания и отключение

Для экономии заряда батареи в плеере GoGear Mix предусмотрена функция автоматического перехода в режим ожидания и отключения.

После 10 минут бездействия (музыка не воспроизводится, ни одна из кнопок не была задействована) GoGear Mix отключается.



- 1 Сдвиньте и удерживайте  примерно 2 секунды для повторного включения GoGear Mix.

На плеере Digital Audio Player имеется фиксатор для защиты от случайного нажатия кнопок.

- 1 Для блокировки кнопок управления во время воспроизведения установите фиксатор в положение .
 - ↳ Все кнопки кроме кнопок управления громкостью будут заблокированы, а на дисплее отобразится значок блокировки.
- 2 Для снятия блокировки кнопок установите фиксатор в центральное положение.

5 Музыка

Прослушивание музыки

- 1 В главном меню выберите .
- 2 Перемещайтесь по подменю, чтобы выбрать музыку для воспроизведения.
- 3 Нажмите  для воспроизведения.
 - Нажмите  для переключения между паузой и воспроизведением.

Управление музыкой в плеере GoGear Mix

В плеере GoGear Mix можно хранить тысячи аудиофайлов. Чтобы управлять аудиофайлами и легко осуществлять их поиск, файлы в плеере GoGear Mix можно упорядочивать по папкам.

- 1 В **проводнике Windows®** на компьютере выберите плеер GoGear Mix, подключенный через USB-порт.
- 2 В устройстве памяти GoGear Mix создайте папки.
- 3 Сортировать аудиофайлы по папкам можно при помощи перетаскивания.

Поиск музыки

Выберите в главном меню  для входа в музыкальный режим.

В Digital Audio Player возможны следующие варианты отображения в меню:

[Все песни]

- Композиции, отсортированные по алфавиту

[Исполн-и]

- Исполнители, отсортированные по алфавиту

- Альбомы, отсортированные по алфавиту
 - Дорожки, отображаемые по альбомам
- [Альбомы]
- Альбомы в алфавитном порядке
 - Дорожки, отображаемые по альбомам
- [Спк. воспр.]
- [Список воспроиз. на ходу]
 - Дорожки, отображаемые по спискам воспроизведения



Примечание

- Кроме того, в главном меню можно выбрать  и просматривать файлы по папкам.





6 Радио

Прослушивание радио FM

- 1 В главном меню выберите .
 - Кабель наушников используется как FM-антенна.



Настройка радиостанций вручную

Настроить радиостанцию вручную можно в режиме :







- 1 Нажмите и удерживайте  /  для поиска следующего устойчивого сигнала.
- 2 Чтобы точно настроить частоту радиостанции, нажмите и отпустите кнопку  / .

Автоматическая настройка предустановленных радиостанций

Функция автоматической настройки Digital Audio Player позволяет осуществить поиск радиостанций и сохранить их под заданными номерами.

- 1 В режиме , выберите **[Автонастр.]**.
 - ↳ Функция автоматически настроит радиостанции и сохранит частоты в качестве предустановок.
 - ↳ Можно настроить 20 предустановленных радиостанций.
 - ↳ Для остановки автоматической настройки нажмите .
 - ↳ Для выхода из режима радио нажмите и удерживайте  2 секунды.

Прослушивание предустановленной радиостанции

- 1 В режиме  выберите предустановленную станцию.
- 2 Нажмите  или  для перехода с одной предустановленной радиостанции на другую.
- 3 Для поиска следующего, более сильного сигнала нажмите и удерживайте  или  2 секунды.
 - Для выхода из режима радио нажмите и удерживайте  2 секунды.







Примечание

- Для прослушивания предустановленных радиостанций их необходимо сохранить в качестве предустановок. (см. 'Автоматическая настройка предустановленных радиостанций' на стр. 14)

7 Запись

Запись с радио FM (доступно только в некоторых версиях!)

- 1 В главном меню выберите  > [Начать запись с FM-радио].
 - Нажмите  для переключения между паузой и записью.
- 2 Нажмите  для остановки.
- 3 Нажмите  для сохранения записи или нажмите  для отмены.
 - ↳ Записи будут сохранены на плеере. (Формат файла: FMRECXXX. WAV, где XXX — номер записи, созданный автоматически.)







Совет

- Записи хранятся в [Библиотека записей] > [FM-радио].

Звукозапись/запись голоса

Звукозапись и запись голоса можно произвести с помощью встроенного микрофона (чтобы найти встроенный микрофон на плеере, см. раздел **Обзор**):



- 1 В главном меню выберите  > [Начать запись голоса].
 - Нажмите  для переключения между паузой и записью.
- 2 Нажмите  для остановки.
- 3 Нажмите  для сохранения записи или нажмите  для отмены.
 - ↳ Записи будут сохранены на плеере. (Формат файла: VOICEXXX.WAV, где XXX — номер записи, созданный автоматически.)



Совет

- Записи хранятся в [Библиотека записей] > [Голос].

Прослушивание записей



- 1 В главном меню выберите .
Прослушивание записей с радио FM*:
- 1 В главном меню  выберите [Библиотека записей] > [FM-радио].
- 2 Выберите запись.
- 3 Нажмите  для воспроизведения записи.



Примечание

- * Запись с радио FM имеется только в некоторых версиях. Доступные функции перечислены в экранном меню Digital Audio Player.

Для прослушивания звукозаписи и записи голоса:

- 1 В главном меню  выберите [Библиотека записей] > [Голос].
- 2 Выберите запись.
- 3 Нажмите  для воспроизведения записи.

Загрузка записей в компьютер

- 1 Подключите плеер Digital Audio Player к компьютеру (дополнительные инструкции см. в разделе **Подключение**).
- 2 В проводнике Windows® перейдите в плеер Digital Audio Player.
- 3 Выберите **Записи** > **Голос** или **FM-радио***.
- 4 Скопируйте и вставьте записи в любую папку компьютера.

 **Примечание**

- * Запись с радио FM имеется только в некоторых версиях. Доступные функции перечислены в экранном меню Digital Audio Player.

- 2 В проводнике **Windows®** скопируйте файлы и вставьте их в плеер Digital Audio Player.

 **Совет**

- Перенос файлов обратно в компьютер или удаление файлов в плеере Digital Audio Player также можно выполнить с помощью компьютера.

Удаление записей

Удаление записей в плеере Digital Audio Player можно выполнить с помощью компьютера:

- 1 Подключите плеер Digital Audio Player к компьютеру (дополнительные инструкции см. в разделе **Подключение**).
- 2 В проводнике **Windows®** перейдите в плеер Digital Audio Player.
- 3 Выберите **Записи > Голос** или **FM-радио***.
- 4 Выберите записи, которые необходимо удалить.
- 5 Нажмите **Delete** на компьютере.
↳ Выбранные записи будут удалены.

 **Примечание**

- * Запись с радио FM имеется только в некоторых версиях. Доступные функции перечислены в экранном меню Digital Audio Player.

Использование плеера Digital Audio Player для переноса данных

Плеер GoGear Mix можно использовать для хранения и переноса данных.

- 1 Подключите плеер Digital Audio Player к компьютеру (дополнительные инструкции см. в разделе **Подключение и зарядка**).

8 Настройки

Порядок перемещения и выбора в меню

Настройки:

- 1 Нажмите кнопку ▲ / ▼ для выбора функции
- 2 Нажмите ►► для подтверждения выбора и перехода на следующий уровень (при наличии).
- 3 Нажмите ◀ для возврата на предыдущий уровень.
- 4 Нажмите и удерживайте ◀ для выхода из меню **Настройки**.

В меню 🌐 доступны следующие функции:

Настройки	Меню функций	Меню дополнительных функций
Режим воспроизведения	Повтор	<ul style="list-style-type: none">• Повт. выкл (по умолчанию)• Повтор 1• Повторите все
	В случайном порядке	<ul style="list-style-type: none">• Перемеш.откл (по умолчанию)• Смешать все
Настройки звука	Эквалайзер	<ul style="list-style-type: none">• Off (по умолчанию)• Фанк• Хип-хоп• Джаз• Классика• Техно• Польз.
	Огранич. громк.	<ul style="list-style-type: none">• Off (по умолчанию)• Установить
Настройки дисплея	Тема	<ul style="list-style-type: none">• Черная (по умолчанию)• Розовая• Blue
	Таймер отключения экрана	<ul style="list-style-type: none">• 40 сек. (по умолчанию)• 50 сек.• 60 сек.• Всегда вкл.
	Поворот экр.	<ul style="list-style-type: none">• 0° (по умолчанию)• 180°

Язык	<ul style="list-style-type: none"> • Английский (по умолчанию) • Чешский • Греческий • Немецкий • Испанский • Французский • Итальянский • Венгерский • Голландский 	<ul style="list-style-type: none"> • Норвежский • Польский • Португальский • Португальский (Бразильский) • Русский • Словацкий • Финский • Шведский • Турецкий 	<ul style="list-style-type: none"> • Упрощенный китайский • Традиционный китайский • Японский • Корейский • Тайский (только в версии /97)
Информация	<p>Емкость</p> <p>Своб. место</p> <p>Версия прошивки</p> <p>Модель</p> <p>Сайт поддержки</p>		
Завод. уст-ки	<p>Восст. завод. уст-ки (загруженные файлы не пострадают.)</p>	<ul style="list-style-type: none"> • Да • Нет 	

9 Обновление плеера Digital Audio Player

Плеер Digital Audio Player управляется внутренней программой, называемой прошивкой. Возможно, что после приобретения плеера Digital Audio Player вышли новые версии прошивки. Для проверки наличия обновлений прошивки в Интернете используется программа **Philips Device Manager**.

Установите программу **Philips Device Manager** на компьютер с плеера Digital Audio Player или загрузите последнюю версию на www.philips.com/support.

Примечание

- При обновлении прошивки музыкальные файлы не пострадают.

- 5 Когда на дисплее отобразится сообщение **Update completed** (Обновление завершено), щелкните **ОК**.
- 6 Отключение плеера Digital Audio Player от компьютера.
 - ↳ После обновления прошивки плеера Digital Audio Player перезагрузится и будет готов к использованию.

Проверка / обновление прошивки вручную

- 1 Убедитесь, что компьютер подключен к сети Интернет.
- 2 Подключите плеер Digital Audio Player к компьютеру (дополнительные инструкции см. в разделе **Подключение и зарядка**).
- 3 На компьютере перейдите в меню **Пуск > Программы > Philips Digital Audio Player > Device GoGear Mix Manager**, чтобы запустить **Philips Device Manager**.
- 4 Щелкните **Update (Обновить)**.
 - ↳ Программа **Philips GoGear Mix Device Manager** выполнит проверку обновлений прошивки в Интернете.

10 Устранение неисправностей

Если плеер GoGear Mix работает неправильно или изображение на дисплее останавливается, выполните сброс настроек (это не приведет к потере данных):

Как выполнить сброс настроек GoGear Mix?

- Надавите булавкой или иным острым предметом на отверстие сброса на нижней панели плеера GoGear Mix. Удерживайте до отключения плеера.
- Если использование функции сброса не решило проблему, потребуется восстановление плеера GoGear Mix с помощью программы **Philips Device Manager**:

- 1 На компьютере перейдите в меню **Пуск > Программы > Philips Digital Audio Player > GoGear Mix > GoGear Mix Device Manager > Philips Device Manager**, чтобы запустить **Philips Device Manager**.
- 2 Выключите GoGear Mix перед подключением.
- 3 При подключении плеера GoGear Mix к компьютеру нажмите и удерживайте кнопку регулировки звука **+**.
- 4 Продолжайте удерживать кнопку, пока **Philips Device Manager** не распознает GoGear Mix и не перейдет в режим восстановления.
- 5 На компьютере нажмите кнопку **Repair** (Восстановление) и следуйте инструкциям **Philips Device Manager** для завершения процесса восстановления.
- 6 После завершения восстановления отключите GoGear Mix от компьютера.
- 7 Перезагрузите GoGear Mix.

11 Технические характеристики

Питание

Источник питания: 250 мАч литий-полимерный встроенный аккумулятор
Время воспроизведения¹ (музыки): 25 часов

Программное обеспечение

Device Manager для восстановления и обновления

Возможность соединения

Наушники 3,5 мм
Высокоскоростной порт USB 2.0

Звук

Разделение каналов: 45 дБ
Частотный отклик: 80-18 кГц
Выходная мощность: 2 x 3 мВт
Соотношение сигнал/шум: > 84 дБ

Воспроизведение аудиозаписей

Формат сжатия:
Скорость в битах для MP3: 8-320 Кбит/с и VBR
Частоты дискретизации для MP3: 8, 11.025, 16, 22.050, 24, 32, 44.1, 48 кГц
Скорость в битах WMA (без защиты): 5 - 192 Кбит/с VBR
Частоты дискретизации для WMA: 8, 11.025, 16, 22.050, 24, 32, 44.1, 48 кГц

Характеристики носителя

Емкость встроенной памяти²:
Флэш-память типа NAND SA1MXX02K 2 ГБ
Флэш-память типа NAND SA1MXX04K 4 ГБ
Флэш-память типа NAND SAMXX04WS 4 ГБ
Флэш-память типа NAND SA1MXX08K 8 ГБ

Передача музыкальных файлов³

Перетаскивание при помощи мыши в проводник Windows

Дисплей

Цветной ЖК-дисплей 128 x 64 пиксела

Примечание

- ¹ Число циклов зарядки аккумулятора ограничено. Срок службы аккумулятора и число зарядных циклов варьируются в зависимости от характера использования и установок.
- ² 1 ГБ = 1 миллиард байтов; доступный объем памяти будет меньше. Полный объем памяти может быть недоступен, так как часть памяти используется для настроек плеера. Емкость определяется исходя из расчета 4 минуты на песню и при кодировании в формате MP3 со скоростью 128 Кбит/сек.
- ³ Скорость переноса может варьироваться в зависимости от операционной системы и конфигурации программного обеспечения.

Системные требования

- Windows® XP / 2000 / Vista
- Процессор Pentium III 800 МГц или выше
- 128 МБ ОЗУ
- 500 МБ свободного места на жестком диске
- Подключение к Интернету
- Windows® Internet Explorer 6.0 или более поздняя версия
- Порт USB

Поддерживаемые форматы аудиофайлов

GoGear Mix поддерживает следующие аудиоформаты:

- MP3
- Незащищенный WMA

12 Указатель

Э
Элементы питания , 11

З
Защита , 12

Г
Громкость , 9

У
Утилизация 6

13 Глоссарий

Ф

FM (Частотная модуляция)

В радиовещании: способ модуляции, в котором частота несущего напряжения отличается от частоты напряжения модуляционного сигнала.

Л

LCD (жидкокристаллический экран)

Возможно, наиболее распространенный способ отображения визуальной информации на электронном оборудовании, не подключенном к компьютеру.

М

MP3

Файловый формат с системой сжатия звуковых данных. MP3 — это аббревиатура от Motion Picture Experts Group 1 (или MPEG-1) Audio Layer 3. Использование формата MP3 позволяет записывать на один диск CD-R или CD-RW в 10 раз больше данных, чем на обычный компакт-диск.

W

WMA (Windows Media Audio)

Формат аудиофайлов, принадлежащий корпорации Майкрософт, часть технологии Microsoft Windows Media. Включает в себя инструменты Microsoft Digital Rights Management, а также технологии кодирования Windows Media Video и Windows Media Audio.

Г

Громкость

Громкость — самый распространенный термин регулятора громкости звука. Он также имеет отношение к функции и многим электронным устройствам, используемым для регулировки громкости.

Д

Децибел (ДБ)

Единица измерения для выражения относительной мощности или интенсивности звука.

П

Произв. пор

Функция, позволяющая воспроизводить аудиофайлы (дорожки) в произвольном порядке.

ГАРАНТИЙНЫЙ ТАЛОН

PHILIPS

Место для прикрепления
кассового и товарного чеков

Модель:

Заполнение обязательно

Серийный номер:

Заполнение обязательно

Дата продажи:

Заполнение обязательно

ПРОДАВЕЦ:

Название торговой организации:

Заполнение обязательно

Телефон торговой организации:

Заполнение обязательно

Адрес и E-mail:

Заполнение обязательно

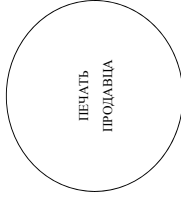

ПЕЧАТЬ
ПРОДАВЦА

Изделие получил в исправном состоянии.

С условиями гарантии ознакомлен и согласен.
Всё изложенное в инструкции по эксплуатации и гарантийном талоне
обязуюсь выполнять и гарантирую выполнение всеми пользователями изделия.

(подпись покупателя)

(ФИО покупателя)

Внимание! Требуйте полного заполнения гарантийного талона продавцом!

Гарантийный талон недействителен при его неправильном или неполном заполнении, без печати продавца и подписи покупателя. Кассовый и товарный чеки о покупке должны быть прикреплены к настоящему гарантийному талону.

Дополнение к инструкции пользователя

Уважаемый Потребитель!

Благodarим Вас за покупку изделия Филлипс



При покупке изделия убедительно просим проверить правильность заполнения гарантийного талона. Серийный номер и наименование модели приобретенного Вами изделия должны быть идентичны записи в гарантийном талоне. Не допускается внесения в талон каких-либо изменений, исправлений. В случае неправильного или неполного заполнения гарантийного талона, а если чек не был прикреплен к гарантийному талону при покупке Вами изделия – немедленно обратитесь к продавцу.

Изделие представляет собой технически сложный товар. При браковке и вынужденном отношении и использовании изделия и использовании его в соответствии с правилами эксплуатации оно будет надежно служить Вам долгие годы. В ходе эксплуатации изделия не допускайте механических повреждений изделия, попадания внутрь посторонних предметов, жидкостей, насекомых и пр., в течение всего срока службы изделия за сохранностью полной идентификационной информации с наименованием модели и серийного номера на изделие. Во избежание возможных недоразумений сохраняйте в течение всего срока службы документ, прилагаемый к изделию при его продаже (данный гарантийный талон, товарный и кассовый чеки, накладные, инструкции пользователя и иные документы). Если в процессе эксплуатации Вы обнаружите, что параметры работы изделия отклоняются от установленных в инструкции пользователя, обратитесь по адресу за консультацией в Информационный Центр. Проконсультируйтесь: изготовителем под контролем "Philips Consumer Lifestyle В. В.", Туссендиелен 4, 9206 АД, Дравен, Нидерланды. Импортёр: ООО "Филипс", РФ, 119048 г. Москва, ул. Удальцова, д. 35А (в случае импортёрской продукции).

Если купленное Вами изделие требует специальной установки и подключения, рекомендуем обратиться в организацию, специализирующуюся на оказании такого рода услуг. Лицо (компания), осуществляющее Вам установку, несет ответственность за правильность проведённой работы. Помните, квалифицированная установка и подключение изделия существенно для дальнейшего правильного функционирования и гарантийного обслуживания.

Срок и условия гарантии:

Наименование Изделия	Срок гарантии	Срок службы
Телевизоры, домашние медиацентры	1	5
Стационарные аудио и видеосистемы, переносные и автомобильные, автомобильные медиацентры и усилители	1	3
Портативные устройства, носимые проигрыватели, диктофоны, фотораки, компьютерная периферия, автомобильная акустика, индивидуальные причесмоустройства	1	1
Товары по уходу за детьми	2	2

Настоящие условия гарантии распространяются только на изделия, имеющие полную идентификационную информацию, приобретенные и используемые исключительно для личных, семейных, домашних и иных нужд, не связанных с осуществлением предпринимательской деятельности

Гарантийное обслуживание не распространяется на изделия, недостатки которых возникли вследствие:

- Нарушения Потребителем права эксплуатации, хранения или транспортировки товара;
- Действий третьих лиц.
 - ремонта неуполномоченными лицами;
 - внесения не санкционированных изменений конструкции или схемотехнических изменений и изменений программного обеспечения
 - отключения от государственной Технической Стандартов (ГОСТов) и норм питающих, телекоммуникационных и кабельных сетей;
 - неправильной установки и подключения изделия;
 - подключения изделия к другому изделию/товару в несобственно состоянии (любое соединение должно осуществляться только после отключения всех соединяемых изделий/товаров от питающей сети).
- Действия неблагоприятной среды (стихия, пожар, молния и т.п.).

Гарантия не распространяется также на расходные материалы и аксессуары, включая, но не ограничиваясь: элементы питания (батарейки), наушники, чехлы, соединительные кабели и пр. Дату изготовления изделия Вы можете определить по серийному номеру (XXXXTNNxxxxx), где TT – год, NN номер недели, а x – любой символ. Пример расшифровки серийного номера: AD021025123456 – дата изготовления 25 июля 2010 года. В случае затруднений при определении даты изготовления обратитесь пожалуйста в Информационный Центр.

Любую информацию об изделии, расположении сервисных центров и о сервисном обслуживании

Вы можете получить в Информационном Центре:

Телефон: (495) 961-1111 или 8 800 200-0880 (бесплатный звонок по России)

Время работы: с 9:00 до 21:00 (ежедневно, время московское)

Интернет: www.philips.ru

