

Зарегистрируйте ваше изделие и получите поддержку на веб-сайте

[www.philips.com/welcome](http://www.philips.com/welcome)

**GoGear**

SA3ARA04

SA3ARA08

SA3ARA16

SA3ARA32

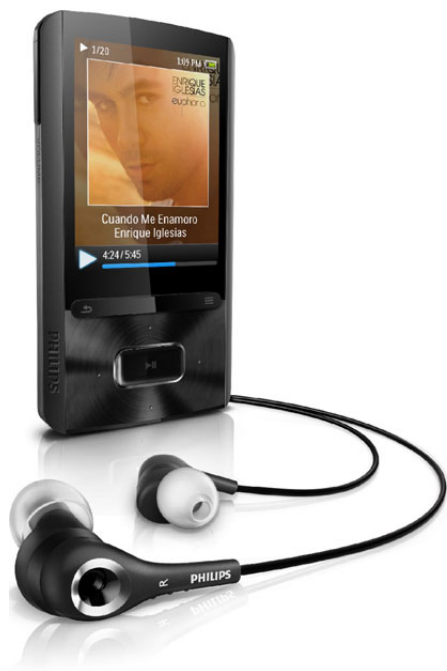

---

RU Руководство пользователя

---

**PHILIPS**

# Содержание

<b>1</b>	<b>Важные сведения о безопасности</b>	<b>4</b>
	Общее обслуживание	4
	Утилизация изделия	8
<b>2</b>	<b>Плеер ARIAZ</b>	<b>10</b>
	Комплект поставки	10
	Установленное программное обеспечение	10
	Загруженные на плеер файлы	10
<b>3</b>	<b>Начало работы</b>	<b>11</b>
	Зарядка плеера	11
	Включение и отключение плеера	12
	Автоматический переход в режим ожидания и отключение	12
<b>4</b>	<b>Обзор</b>	<b>13</b>
	Элементы управления	13
	Основной экран	14
	Доступ к меню с основного экрана	14
	Выбор темы	14
	Блокировка/разблокировка кнопок	15
	Выбор допустимого уровня громкости	15
	Включение/отключение экрана	15
<b>5</b>	<b>Синхронизация с медиатекой на компьютере</b>	<b>16</b>
	Установка Philips Songbird	16
	Передача медиафайлов с компьютера	17
	Выбор контрольной папки	17
	Импорт медиафайлов	18
	Загрузка медиафайлов из онлайн-источников	19
	Онлайн-поиск	19
	Онлайн-воспроизведение	19
	Добавление файлов в медиатеку Philips Songbird	20
	Поиск в медиатеке Philips Songbird	20
	Поиск по метаданным	21
	Поиск по ключевому слову	22
	Создание списков воспроизведения в проигрывателе Philips Songbird	22
	Создание списка воспроизведения	22
	Создание списков воспроизведения LikeMusic	23
	Сохранение очереди воспроизведения в качестве списка воспроизведения	24
	Прослушивание песен из списка воспроизведения	25
	Управление медиафайлами в приложении Philips Songbird	25
	Изменения метаданных	25
	Поиск обложек альбомов	26
	Удаление файлов из медиатеки	26
	Синхронизация плеера с Philips Songbird	27
	Выбор ручной или автосинхронизации	27
	Автосинхронизация	28
	Синхронизация вручную	28
<b>6</b>	<b>Музыка</b>	<b>30</b>
	Поиск музыки в плеере	30
	Поиск музыки по информации о песнях	30
	Поиск музыки по списку воспроизведения	30
	Поиск музыки по папкам с файлами	30
	Функция Superscroll	30
	Воспроизведение музыки	31
	Воспроизведение из одной коллекции	31
	Выбор параметров воспроизведения	31
	Списки воспроизведения	32
	Добавление аудиодорожек в список воспроизведения на плеере	32
	Удаление песен из списка воспроизведения быстрого доступа	32
	Удаление песен с плеера	32

<b>7</b>	<b>Аудиокниги</b>	<b>33</b>
	Синхронизация аудиокниг с плеером	33
	Установка AudibleManager на компьютер	33
	Загрузка аудиокниг на компьютер	33
	Синхронизация с плеером	34
	Поиск аудиокниг в плеере	34
	Воспроизведение аудиокниг	35
	Использование закладок	35
	Удаление аудиокниг с плеера	35
<b>8</b>	<b>Видео</b>	<b>36</b>
	Добавление видеофайлов в плеер	36
	Поиск видеофайлов в плеере	36
	Воспроизведение видеозаписей	36
	Выбор яркости	36
	Удаление видеофайлов с плеера	36
<b>9</b>	<b>Изображения</b>	<b>37</b>
	Добавление изображений в плеер	37
	Поиск изображений в плеере	37
	Просмотр изображений	37
	Запуск слайд-шоу	37
	Выбор параметров воспроизведения	38
	Удаление изображений с плеера	38
<b>10</b>	<b>FM-радио</b>	<b>39</b>
	Настройка радиостанции	39
	Прослушивание через динамики	40
	Сохранение радиостанций	40
<b>11</b>	<b>Запись</b>	<b>41</b>
	Создание записей	41
	Звукозапись/запись голоса	41
	Запись с радио FM	41
	Прослушивание записей	41
	Удаление записей с плеера	42
	Загрузка записей в компьютер	42
<b>12</b>	<b>Чтение текста</b>	<b>43</b>
	Добавление текстовых файлов на плеер	43
	Поиск текстовых файлов на плеере	43
	Чтение текстовых файлов	43

Удаление записей с плеера 43

## 13 Просмотр папок 44

## 14 Параметры 45

Режим воспроизведения	45
Параметры звука	45
SafeSound	45
Таймер отключения	46
Настройки дисплея	46
Таймер подсветки	47
Заставка	47
Дата и время	47
Параметры слайд-шоу	48
Язык	48
Предпочтения подключения к ПК	48
Информация	49
Форматирование устройства	49
Заводские установки	49
Программа CD Installer	49

## 15 Обновление встроенной программы через приложение Philips Songbird 50

## 16 Устранение неисправностей в работе плеера с помощью Philips Songbird 52

## 17 Технические данные 53

Системные требования	53
----------------------	----

### Необходима справка?

Посетите

[www.philips.com/welcome](http://www.philips.com/welcome)

Там вы сможете найти полный комплект сопутствующих материалов, таких как руководство пользователя, последние версии программного обеспечения и ответы на часто задаваемые вопросы.

# 1 Важные сведения о безопасности

## Общее обслуживание

Перевод данного документа предоставляется исключительно в справочных целях.

В случае обнаружения расхождений между текстом на английском и русском языках, текст на английском языке имеет преимущественную силу.



### Внимание

- Чтобы избежать повреждений или сбоев в работе устройства, придерживайтесь следующих инструкций:
- Не подвергайте устройство чрезмерному нагреву от отопительного оборудования или прямых солнечных лучей.
- Не роняйте устройство и не допускайте падения на него других предметов.
- Не допускайте погружения устройства в воду. Не допускайте попадания воды в гнездо для наушников или в батарейный отсек, так это может привести к серьезному повреждению.
- Работающие вблизи устройства мобильные телефоны могут вызвать помехи.
- Делайте резервные копии своих файлов. Всегда сохраняйте оригиналы файлов, загружаемых на устройство. Компания Philips не несет ответственности за потерю любых данных или утрату возможности их чтения/воспроизведения в случае, если устройство повреждено.
- Во избежание проблем управляйте файлами (передача, удаление и т.д.) только с помощью прилагаемого музыкального программного обеспечения.
- Не пользуйтесь чистящими средствами, содержащими спирт, аммиак, бензин или абразивные средства, так как они могут повредить устройство.

## Рабочая температура и температура хранения

- Используйте устройство в помещении при температуре от 0 до 35° C
- Храните устройство в помещении при температуре от -20 до 45° C
- Срок службы аккумулятора может сократиться в условиях низкой температуры.

## Запасные части/аксессуары:

Для заказа запасных частей или аксессуаров к устройству посетите сайт [www.philips.com/support](http://www.philips.com/support).

## Правила безопасности при прослушивании



### Слушайте с умеренной громкостью.

Использование наушников при прослушивании на максимальной громкости может привести к ухудшению слуха. Данное устройство может воспроизводить звук с таким уровнем громкости, который, даже при прослушивании менее минуты, способен привести к потере слуха у обычного человека. Возможность воспроизведения с высоким уровнем громкости предназначена для лиц с частичной потерей слуха. Уровень громкости может быть обманчивым. Со временем ваш слух адаптируется к более высоким уровням громкости. Поэтому после продолжительного прослушивания, то, что кажется нормальной громкостью, фактически может быть громким и вредным для вашего слуха. Во избежание этого установите безопасную громкость устройства, и подождите адаптации к этому уровню. Для установки безопасного уровня громкости выполните следующие действия. Установите регулятор громкости на низкий уровень громкости. Постепенно повышайте уровень громкости, пока звучание не станет достаточно четким, комфортным, без искажений. Слушайте с разумной продолжительностью.

Прослушивание в течение длительного времени, даже при безопасном уровне громкости, может стать причиной потери слуха.

Старайтесь использовать аудиооборудование с разумной продолжительностью и устраивать перерывы в прослушивании.

При использовании наушников соблюдайте следующие правила.

Слушайте с умеренным уровнем громкости, с разумной продолжительностью.

Старайтесь не увеличивать громкость, пока происходит адаптация слуха.

Не устанавливайте уровень громкости, мешающий слышать окружающие звуки.

В потенциально опасных ситуациях следует соблюдать осторожность или временно прерывать прослушивание.

Не используйте наушники во время управления транспортными средствами, а также во время катания на велосипеде, скейтборде и т.п. Это может привести к транспортно-аварийной ситуации и во многих странах запрещено законом.

### Модификации

Модификации, внесенные без согласия производителя, могут привести к утрате пользователем права на использование этого устройства.

### Информация об авторских правах

Все торговые марки и торговые наименования являются собственностью соответствующих компаний и организаций. Несанкционированное копирование материалов с компакт-дисков или из сети Интернет является нарушением авторских прав и международных договоров.

Незаконное создание копий защищенных материалов, в том числе компьютерных программ, файлов, музыкальных записей и записей теле- и радиопередач может являться нарушением закона об авторском праве и быть уголовно наказуемым. Данное

оборудование не может быть использовано в этих целях.

Windows Media и логотип Windows являются зарегистрированными торговыми марками корпорации Microsoft в США и/или других странах.

**Будьте ответственны! Уважайте авторские права**



**Be responsible  
Respect copyrights**

Компания Philips уважает право окружающих на интеллектуальную собственность и просит ответного уважения у своих пользователей.

Мультимедийный контент в сети Интернет может создаваться и/или распространяться без разрешения владельца авторских прав.

Несанкционированное копирование или распространение контента может привести к нарушению законов об авторском праве в различных странах, включая вашу.

Ответственность за нарушение законов об авторском праве лежит на вас.

Запись и передача на проигрыватель видеоданных, загруженных на ваш компьютер, может осуществляться лишь в том случае, если речь идет о свободно копируемом контенте, либо данных, на которые у вас имеется надлежащая лицензия.

Вы можете использовать данный контент лишь для частного, некоммерческого воспроизведения. Вы должны соблюдать последующие инструкции об авторском праве, предоставленные владельцем прав на данный контент. Например, положение о запрете на дальнейшее копирование.

Видеопотоки могут создаваться с использованием технологии защиты от копирования, которая не позволяет создавать копии файлов. В этой ситуации функция записи работать не будет, о чем вас предварительно уведомит сообщение.

## Регистрация данных

Philips стремится к улучшению качества изделий и впечатлений потребителя от продукции Philips. Для распознавания пользовательского профиля устройство регистрирует некоторую информацию / данные в энергонезависимой памяти устройства. Такие данные используются для диагностики и определения неисправностей или проблем, которые могут возникнуть при использовании устройства. К таким данным относится, например, продолжительность работы в музыкальном режиме, количество случаев разрядки аккумулятора и т.д. Такие данные не влияют на записи или носители, используемые в устройстве, а так же на источники загрузки. Данные, сохраняемые в устройстве, используются ТОЛЬКО если пользователь возвращает устройство в сервисный центр Philips и ТОЛЬКО для того, чтобы упростить диагностику неисправности и предотвращение появления этой неисправности в дальнейшем. Сохраненные данные должны быть предоставлены пользователю по первому требованию.

## Monkey's Audio decoder

- ① The Monkey's Audio SDK and source code can be freely used to add APE format playback, encoding, or tagging support to any product, free or commercial. Use of the code for proprietary efforts that don't support the official APE format require written consent of the author.
- ② Monkey's Audio source can be included in GPL and open-source software, although Monkey's Audio itself will not be subjected to external licensing requirements or other viral source restrictions.
- ③ Code changes and improvements must be contributed back to the Monkey's Audio project free from restrictions or

royalties, unless exempted by express written consent of the author.

- ④ Any source code, ideas, or libraries used must be plainly acknowledged in the software using the code.
- ⑤ Although the software has been tested thoroughly, the author is in no way responsible for damages due to bugs or misuse.

If you do not completely agree with all of the previous stipulations, you must cease using this source code and remove it from your storage device.

## FLAC decoder

Copyright (C) 2000,2001,2002,2003,2004,2005, 2006,2007,2008,2009 Josh Coalson

Redistribution and use in source and binary forms, with or without modification, are permitted provided that the following conditions are met:

- Redistributions of source code must retain the above copyright notice, this list of conditions and the following disclaimer.
- Redistributions in binary form must reproduce the above copyright notice, this list of conditions and the following disclaimer in the documentation and/or other materials provided with the distribution.
- Neither the name of the Xiph.org Foundation nor the names of its contributors may be used to endorse or promote products derived from this software without specific prior written permission.

THIS SOFTWARE IS PROVIDED BY THE COPYRIGHT HOLDERS AND CONTRIBUTORS "AS IS" AND ANY EXPRESS OR IMPLIED WARRANTIES, INCLUDING, BUT NOT LIMITED TO, THE IMPLIED WARRANTIES OF MERCHANTABILITY AND FITNESS FOR A PARTICULAR PURPOSE ARE DISCLAIMED. IN NO EVENT SHALL

THE FOUNDATION OR CONTRIBUTORS BE LIABLE FOR ANY DIRECT, INDIRECT, INCIDENTAL, SPECIAL, EXEMPLARY, OR CONSEQUENTIAL DAMAGES (INCLUDING, BUT NOT LIMITED TO, PROCUREMENT OF SUBSTITUTE GOODS OR SERVICES; LOSS OF USE, DATA, OR PROFITS; OR BUSINESS INTERRUPTION) HOWEVER CAUSED AND ON ANY THEORY OF LIABILITY, WHETHER IN CONTRACT, STRICT LIABILITY, OR TORT (INCLUDING NEGLIGENCE OR OTHERWISE) ARISING IN ANY WAY OUT OF THE USE OF THIS SOFTWARE, EVEN IF ADVISED OF THE POSSIBILITY OF SUCH DAMAGE.

### © 2009, Xiph.Org Foundation

Redistribution and use in source and binary forms, with or without modification, are permitted provided that the following conditions are met:

- Redistributions of source code must retain the above copyright notice, this list of conditions and the following disclaimer.
- Redistributions in binary form must reproduce the above copyright notice, this list of conditions and the following disclaimer in the documentation and/or other materials provided with the distribution.
- Neither the name of the Xiph.org Foundation nor the names of its contributors may be used to endorse or promote products derived from this software without specific prior written permission.

This software is provided by the copyright holders and contributors "as is" and any express or implied warranties, including, but not limited to, the implied warranties of merchantability and fitness for a particular purpose are disclaimed. In no event shall the foundation or contributors be liable for any direct, indirect, incidental, special, exemplary, or consequential damages (including, but not limited to, procurement of substitute goods or services; loss of use, data, or profits; or business interruption) however

caused and on any theory of liability, whether in contract, strict liability, or tort (including negligence or otherwise) arising in any way out of the use of this software, even if advised of the possibility of such damage

### XPAT XML Parser

Copyright (c) 1998, 1999, 2000 Thai Open Source Software Center Ltd

Permission is hereby granted, free of charge, to any person obtaining a copy of this software and associated documentation files (the "Software"), to deal in the Software without restriction, including without limitation the rights to use, copy, modify, merge, publish, distribute, sub-license, and/or sell copies of the Software, and to permit persons to whom the Software is furnished to do so, subject to the following conditions:

The above copyright notice and this permission notice shall be included in all copies or substantial portions of the Software. THE SOFTWARE IS PROVIDED "AS IS", WITHOUT WARRANTY OF ANY KIND, EXPRESS OR IMPLIED, INCLUDING BUT NOT LIMITED TO THE WARRANTIES OF MERCHANTABILITY, FITNESS FOR A PARTICULAR PURPOSE AND NON-INFRINGEMENT. IN NO EVENT SHALL THE AUTHORS OR COPYRIGHT HOLDERS BE LIABLE FOR ANY CLAIM, DAMAGES OR OTHER LIABILITY, WHETHER IN AN ACTION OF CONTRACT, TORT OR OTHERWISE, ARISING FROM, OUT OF OR IN CONNECTION WITH THE SOFTWARE OR THE USE OR OTHER DEALINGS IN THE SOFTWARE.

## Утилизация изделия

Изделие разработано и изготовлено с применением высококачественных деталей и компонентов, которые подлежат переработке и повторному использованию. Если изделие маркировано значком с изображением перечеркнутого мусорного бака, это означает, что изделие подпадает под действие директивы Европейского Парламента и Совета 2002/96/EC:



Не выбрасывайте изделие вместе с бытовыми отходами. Для утилизации электрических и электронных изделий необходимы сведения о местной системе отдельной утилизации отходов. Правильная утилизация отработавшего изделия поможет предотвратить возможные негативные последствия для окружающей среды и здоровья человека.

### Предупреждение

- Извлечение встроенного аккумулятора приводит к потере гарантии и может стать причиной повреждения изделия.
- Следующие инструкции по извлечению и утилизации должны выполняться только по окончании срока эксплуатации изделия.

В изделии содержится встроенный аккумулятор, который попадает под действие директивы 2006/66/EC, согласно которой аккумулятор нельзя утилизировать вместе с бытовыми отходами.



Для обеспечения функциональности и безопасности работы изделия извлечение аккумулятора должно производиться специалистами в официальном пункте приемки или сервисном центре.

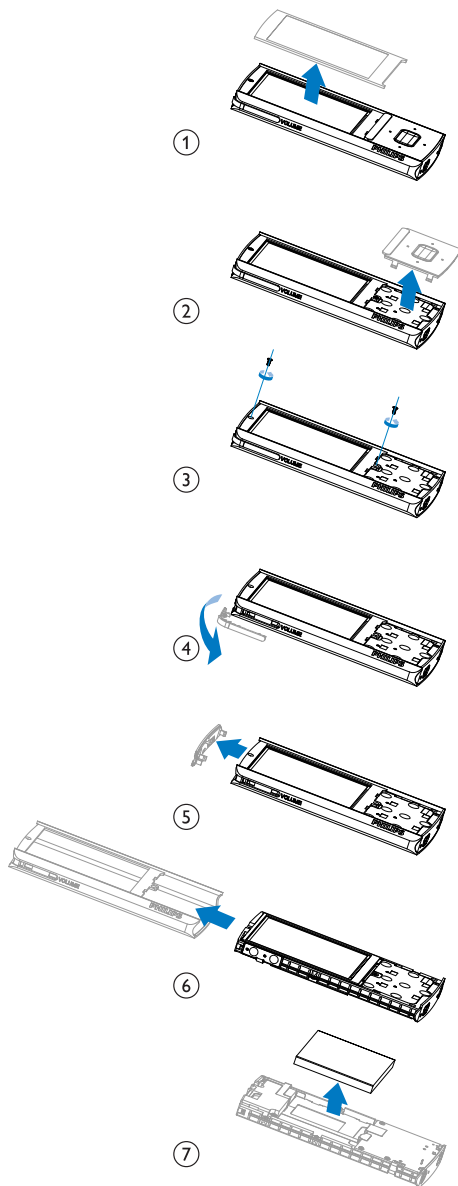

Для утилизации батарей необходимы сведения о местной системе отдельной утилизации отходов. Правильная утилизация батарей поможет предотвратить возможные негативные последствия для окружающей среды и здоровья человека.

**Примечание для Европейского Союза**

Данное изделие соответствует требованиям Европейского Союза по радиопомехам.

## 2 Плеер ARIAZ

Плеер **ARIAZ** позволяет выполнять следующие задачи:

- воспроизведение музыки;
- просмотр видео;
- просмотр изображений;
- прослушивание аудиокниг;
- прослушивание FM-радио;
- создание записей;
- чтение текстовых файлов (файлы формата .txt).

### Комплект поставки

Проверьте наличие всех составляющих комплектации.

Плеер

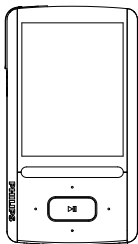

Наушники

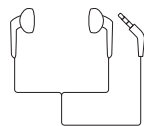

Кабель USB



Краткое руководство



### Примечание

- Изображения приведены только в качестве примеров. Philips оставляет за собой право изменять цвет/конструкцию изделия без предварительного уведомления.

### Установленное программное обеспечение

Плеер **ARIAZ** поставляется со следующим предустановленным программным обеспечением (ПО):

- **Philips Songbird** (для обновления встроенной программы плеера, а также управления медиатекой на компьютере и на плеере).

### Загруженные на плеер файлы

На плеер **ARIAZ** загружены следующие файлы:

- Руководство пользователя
- Часто задаваемые вопросы

# 3 Начало работы

## Зарядка плеера

Плеер **ARIAZ** оснащен встроенным аккумулятором, который можно заряжать через USB-порт компьютера.

Подключите плеер **ARIAZ** к компьютеру при помощи USB-кабеля, как показано на рисунке.

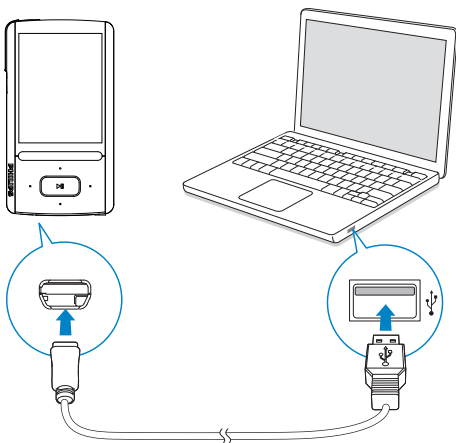

### Примечание

- При подключении плеера **ARIAZ** к компьютеру отображается окно выбора: [Зарядка и передача] или [Зарядка и воспроизвед.].
- Если выбор не сделан, устройство **ARIAZ** автоматически запускает [Зарядка и передача].

## Индикация уровня заряда аккумулятора

На дисплее отображается примерный уровень заряда аккумулятора:

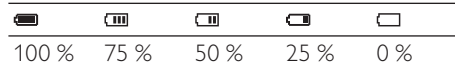

- ↳ При почти полной разрядке аккумулятора значок аккумулятора мигает. Плеер сохраняет все настройки и отключается примерно через 60 секунд.

### Примечание

- Число зарядных циклов аккумулятора ограничено. Срок службы аккумулятора и число зарядных циклов зависит от частоты использования и выбранных параметров.
- После завершения цикла зарядки анимация прекращается, а на дисплее отображается значок

Следующие рекомендации помогут вам сократить расход энергии и увеличить длительность прослушивания музыки при помощи **ARIAZ**:

- установите для таймера подсветки малое значение задержки (для этого выберите пункт \* > [Настройки дисплея] > [Таймер подсветки]).

---

## Включение и отключение плеера

Нажмите и удерживайте кнопку  до включения или выключения питания плеера **ARIAZ**.

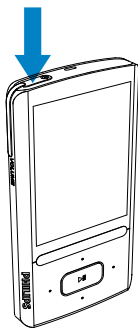

---

## Автоматический переход в режим ожидания и отключение

Этот плеер поддерживает функцию автоматического перехода в режим ожидания и отключения, которая помогает экономить заряд аккумулятора.

Плеер отключается через 10 минут бездействия (без воспроизведения музыки и нажатия кнопок).





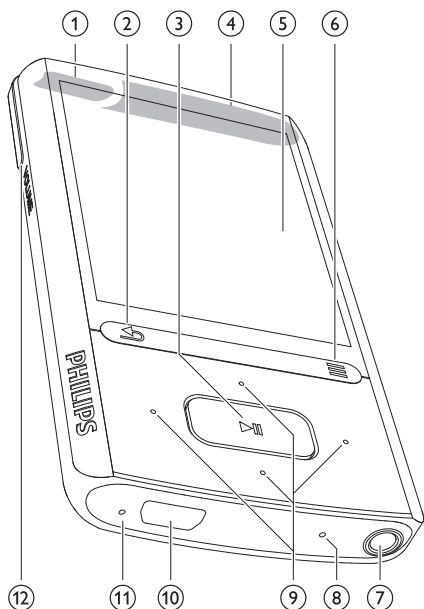



# 4 Обзор

## Элементы управления



1		продолжительное нажатие: включение или отключение устройства нажатие: блокировка/разблокировка всех кнопок
2		нажатие: переход на один уровень назад продолжительное нажатие: переход на основной экран
3		нажатие: выбор параметров или начало/приостановка/продолжение воспроизведения
4		динамик
5		дисплей
6		отображение меню функций
7		разъем для наушников 3,5 мм
8	<b>MIC</b>	микрофон
9		кнопки перемещения <b>на экране воспроизведения:</b> нажатие: переход к следующему/предыдущему параметру продолжительное нажатие: поиск по текущему файлу
10		USB-разъем для зарядки аккумулятора и передачи данных
11	<b>RESET</b>	если устройство не реагирует на нажатия клавиш, нажмите кнопку в этом отверстии наконечником шариковой ручки
12	 <b>VOLUME</b>	нажатие: увеличение/уменьшение громкости продолжительное нажатие: быстрое увеличение/уменьшение громкости

## Основной экран





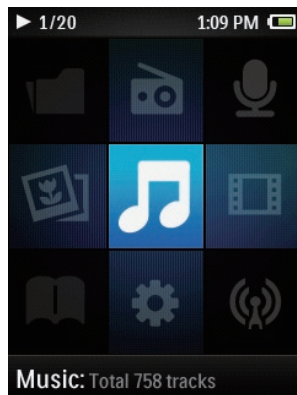

Меню	Режим	Функции
	Музыка	воспроизведение файлов
	Каналы Rhapsody*	Прослушивание списков каналов, загружаемых и передаваемых через ПО Rhapsody.
	Видео	просмотр видео
	Изображения	просмотр изображений
	FM-радио	Прослушивание FM-радио Запись трансляций FM-радиостанций
	Записи	создание или прослушивание записей
	Просмотр папок	просмотр файлов, хранящихся в папках
	Чтение текста	чтение текстовых файлов
	Настройки	Выбор и установка настроек плеера ARIAZ.

### Примечание

- \* После подключения ARIAZ к компьютеру, на котором установлено программное обеспечение Rhapsody, каналы Rhapsody будут отображаться на основном экране. Для использования службы Rhapsody требуется активная учетная запись Rhapsody (доступно только в некоторых регионах).

## Доступ к меню с основного экрана



- На основном экране можно получить доступ к функциональным меню; для этого необходимо использовать кнопки перемещения  /  /  и .
- Чтобы вернуться на предыдущий экран, нажмите кнопку ; чтобы открыть основной экран, нажмите и удерживайте кнопку .

### Переключение между основным экраном и экраном воспроизведения

#### На основном экране

Во время воспроизведения музыки или радио

- Нажмите кнопку  и выберите пункт [Воспроизв. сейчас] или [Послед. воспр.].

#### На экране воспроизведения

- Нажмите и удерживайте кнопку .

## Выбор темы

### Выбор темы для экрана

- На основном экране нажмите кнопку  и выберите [Тема].



## Блокировка/разблокировка кнопок

Если плеер включен, блокировка кнопок позволяет предотвратить случайное выполнение различных операций.

- Чтобы заблокировать или разблокировать кнопки, нажмите .
  - ↳ Все кнопки кроме кнопок управления громкостью будут заблокированы, а на дисплее отобразится значок блокировки.

## Выбор допустимого уровня громкости

Выбор уровня громкости при прослушивании музыки с использованием наушников, входящих в комплектацию.

- 1 Нажмите  /  **VOLUME**.
  - ↳ Отобразится экран настройки громкости.
- 2 Для выбора допустимого уровня громкости нажмите .



### Совет

- Информацию о параметрах **SafeSound** см. в разделе "Параметры звука (см. 'SafeSound' на стр. 45)".
- Для выбора допустимого уровня громкости при просмотре видео необходимо выйти из экрана воспроизведения.

## Включение/отключение экрана

Для экономии энергии экран плеера автоматически отключается по истечении предварительно заданного периода времени, если:

- пользователь не выполняет никаких действий с плеером **ARIAZ**; и
- в меню  > **[Настройки дисплея]** > **[Таймер подсветки]** указано значение.

### Выход из режима энергосбережения

- Нажмите любую кнопку.

# 5 Синхронизация с медиатекой на компьютере

Приложение **Philips Songbird** позволяет выполнять следующие действия:

- управлять коллекциями медиафайлов на компьютере;
- синхронизировать плеер **ARIAZ** с медиатекой на компьютере;
- зарегистрировать плеер **ARIAZ** на веб-сайте [www.philips.com/welcome](http://www.philips.com/welcome);
- обновлять встроенную программу плеера **ARIAZ** (см. 'Обновление встроенной программы через приложение **Philips Songbird**' на стр. 50);
- проводить восстановление плеера **ARIAZ** (см. 'Устранение неисправностей в работе плеера с помощью **Philips Songbird**' на стр. 52).

## Установка Philips Songbird

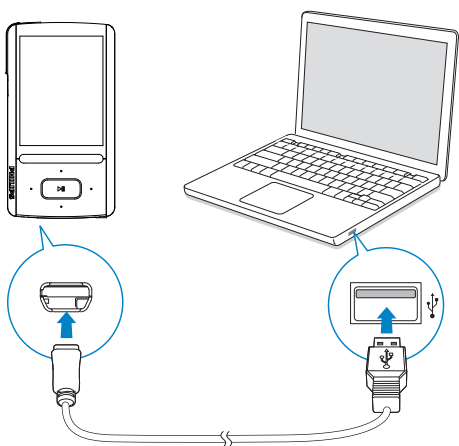

**Первоначальная установка Philips Songbird**  
При первом подключении **ARIAZ** к компьютеру на экране появится всплывающее окно.

- 1 Выберите язык и страну.
- 2 Для завершения установки выполните приведенные на экране указания.

### Примечание

- Перед выполнением установки необходимо принять условия лицензионного соглашения.

Если всплывающее окно не появится автоматически, выполните следующие действия.

- 1 Проверьте, что на плеере выбраны следующие параметры:
  - В меню \* > [**Предпочтения подключения к ПК**] выберите параметр [**MSC**];
  - В меню \* > [**Установочный диск**] выберите параметр [**Включить**].
- 2 На компьютере выберите **Мой компьютер** (для Windows XP/Windows 2000) или **Компьютер** (для Windows Vista/Windows 7).
  - ↳ Будет отображен диск **Philips Songbird**.
- 3 Для начала установки дважды щелкните диск **Philips Songbird**.

### Примечание

- Для проведения установки необходимо принять условия соглашения.
- После проведения установки для подключения компьютера будет выбран режим MTP.

## Передача медиафайлов с компьютера

### Выбор контрольной папки

#### Создание основной папки

По желанию пользователя все медиафайлы, копируемые в какую-либо папку, могут автоматически добавляться в медиатеку. Для этого рекомендуется создать основную папку. В приложении **Philips Songbird** можно включить наблюдение за основной папкой. Каждый раз при запуске **Philips Songbird** песни будут добавлены или удалены из проигрывателя **Philips Songbird** (в зависимости от действий в основной папке).

Создайте на компьютере основную папку, в которой будут сохраняться все медиафайлы, например D:\Songbird media.

#### Первый запуск

При первом запуске приложения **Philips Songbird** на компьютере необходимо выполнить следующие предложенные действия, которые помогут импортировать медиафайлы в **Philips Songbird**:

- указать папку iTunes для импорта собранной медиатеки iTunes;
  - указать основную папку, которая будет сканироваться для импорта медиафайлов.
- ↳ В приложении **Philips Songbird** можно включить наблюдение за основной папкой.

### Указание папки iTunes

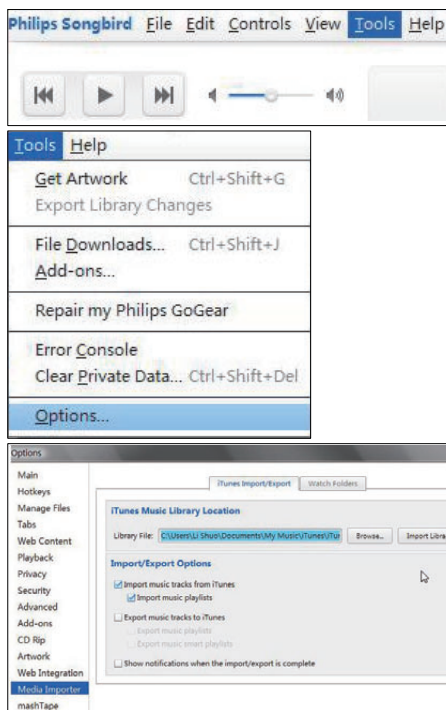

- 1 В приложении **Philips Songbird** откройте меню **Tools** (Инструменты) > **Options...** (Настройки...).
- 2 Выберите пункт **Media Importer** (Импорт медиафайлов) перейдите на вкладку **iTunes Importer** (Импорт из iTunes).
- 3 Выберите местоположение и параметры медиатеки.
- 4 Нажмите кнопку **Import Library** (Импортировать медиатеку), расположенную рядом с полем, в котором указан путь к папке.
  - ↳ Программа импортирует медиатеку iTunes на **Philips Songbird**.

## Наблюдение за папкой

В приложении **Philips Songbird** выполните следующие действия, чтобы включить наблюдение за папкой.

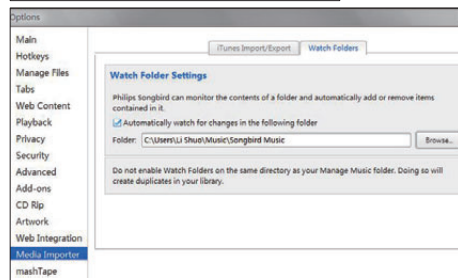
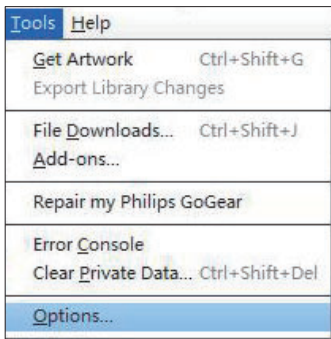
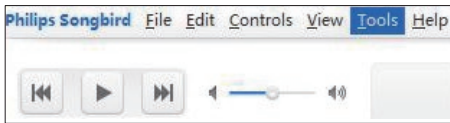

- 1 Перейдите в меню **Tools** (Инструменты) > **Options** (Настройки).
- 2 В диалоговом окне **Options** (Настройки) выберите пункт **Media Importer** (Импортирование медиафайлов). Затем перейдите на вкладку **Watch Folders** (Наблюдение за папками).
- 3 На вкладке **Watch Folders** (Наблюдение за папками) установите флажок, как показано на рисунке.

- 4 Нажмите кнопку **Browse** (Обзор), а затем укажите путь к основной папке (D:\Songbird media), за содержимым которой приложение будет наблюдать.
  - ↳ Приложение **Philips Songbird** позволяет добавлять и удалять файлы, которые находятся в основной папке.

## Импорт медиафайлов

Импорт медиафайлов из других папок  
В приложении **Philips Songbird** выполните следующие действия.

- Перейдите по меню **File** (Файл) > **Import Media** (Импортировать медиафайлы) и укажите нужные папки на компьютере.
  - ↳ Медиафайлы будут добавлены в область **Library** (Библиотека).
- Или перейдите по меню **File** (Файл) > **Import a playlist** (Импортировать список воспроизведения) и укажите нужные списки воспроизведения на компьютере.
  - ↳ Медиафайлы будут добавлены в область **Playlists** (Списки воспроизведения).

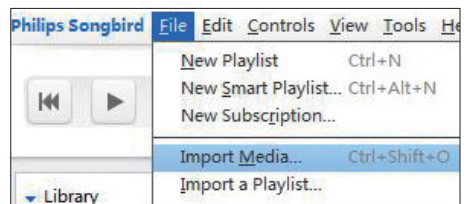

## Загрузка медиафайлов из онлайн-источников

Получить доступ к медиафайлам и приобрести их можно на различных онлайн-ресурсах. Доступные онлайн-службы можно найти в разделе **Services** (Сервисы) на панели выбора источника.

### Примечание

- Перед загрузкой или приобретением медиафайлов в онлайн-службах оформите подписку и войдите в свою учетную запись.
- Список доступных служб зависит от страны.

## Онлайн-поиск

- 1 Выберите онлайн-службу.
  - Выберите нужный вариант в разделе **Services** (Сервисы).
  - Также для выбора онлайн-службы можно нажать кнопку со стрелкой вниз в окне поиска.

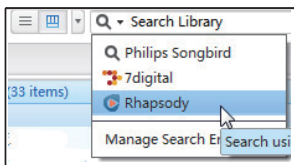
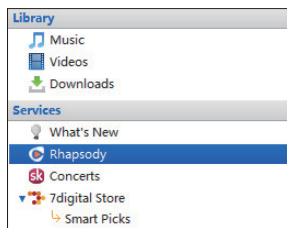

- ↳ Вы будете перенаправлены на страницу соответствующей онлайн-службы.

- 2 Найдите медиафайл.
  - При необходимости используйте окно поиска для ввода ключевого слова.

## Онлайн-воспроизведение

### Примечание

- Перед воспроизведением музыки с сайта **Rhapsody** оформите подписку и войдите в свою учетную запись.

На веб-странице **Rhapsody**

- Для прослушивания всех дорожек из списка воспроизведения нажмите ► **Play All** (Воспроизвести все);
- Для воспроизведения одной песни выберите песню и нажмите на значок ►, расположенный рядом с названием песни.

Key Tracks		Key A
Play/Add	Title	
▶ +	Play/Add All	
▶ +	Christmastime Is Here (Instrumental)	
▶ +	Christmas Eve / Sarajevo 12/24	
▶ +	Linus & Lucy	

## Добавление файлов в медиатеку Philips Songbird

Чтобы передать песни из **Rhapsody** в **Philips Songbird**, их необходимо добавить в список воспроизведения в программе Philips Songbird (см. 'Создание списков воспроизведения в проигрывателе Philips Songbird' на стр. 22).

На веб-странице **Rhapsody**

- Чтобы добавить в **Philips Songbird** весь список воспроизведения, нажмите **+ Add All** (Добавить все).
- Чтобы добавить в **Philips Songbird** песню, выберите песню и нажмите на значок **+**, расположенный рядом с ее названием.

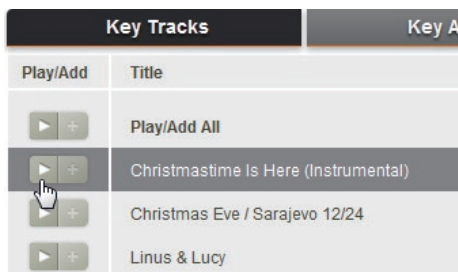

## Поиск в медиатеке Philips Songbird

**Philips Songbird** имеет следующую структуру.

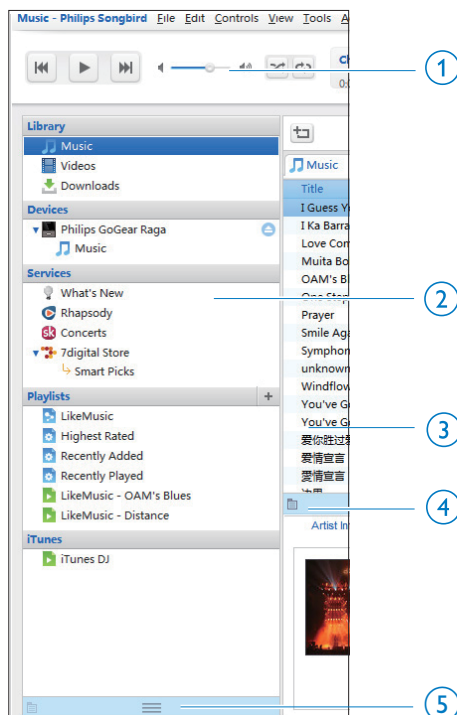

- 1 **Панель плеера (Player pane):** здесь находятся кнопки управления воспроизведением файлов в медиатеке Philips Songbird.

- ② **Панель выбора источника:** здесь можно выбрать источник медиафайлов. Кнопка ▶/▼ позволяет отобразить или скрыть вложенные в источники папки.
- **Медиатека (Library):** медиатека Philips Songbird.
  - **Устройства (Devices):** плеер, подключенный к компьютеру.
  - **Сервисы (Services):** онлайн-источники медиафайлов.
  - **Списки воспроизведения (Playlists):** списки воспроизведения, созданные в медиатеке Philips Songbird.
- ③ **Панель содержимого (Contents pane):** просмотр содержимого из выбранного источника.
- ④ **Панель информации (Information pane):** MashTape собирает доступную информацию о воспроизводимом медиафайле из интернет-источников.
- ⑤ **Панель обложек (Artwork pane):** для отображения панели перетащите кнопку со стрелкой вверх.

## Поиск по метаданным

В медиатеке **Philips Songbird** медиафайлы отсортированы по метаданным. Чтобы найти медиафайлы по метаданным, выберите вид отображения файлов — в виде списка или в виде фильтра, для этого нажмите на соответствующий значок.

### Отображение в виде списка

В представлении в виде списка медиафайлы отсортированы по метаданным.

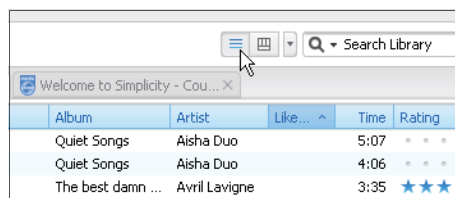
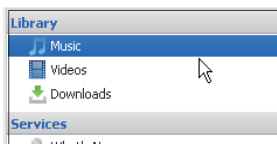

Выбор типа отображаемых метаданных

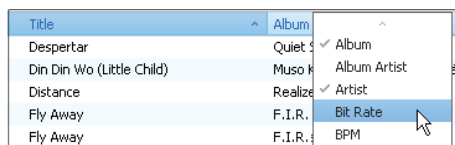

- 1 Откройте меню **Library** (Медиатека) > **Music** (Музыка) или **Videos** (Видео) и щелкните правой кнопкой мыши на панели метаданных.  
↳ Появится список тегов метаданных.
- 2 Выберите теги, которые должны отображаться на панели метаданных.

## Отображение панели фильтра

В панели фильтра для сортировки медиафайлов могут быть использованы три тега метаданных.

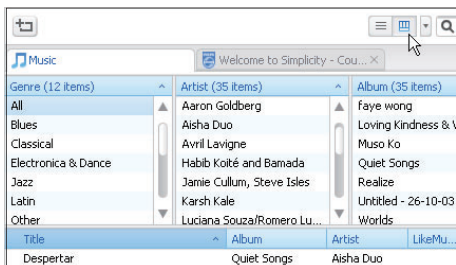

Выбор панели фильтра

- 1 Щелкните панель с тегами метаданных правой кнопкой мыши.  
→ Появится список тегов метаданных.
- 2 Выберите теги, которые должны отображаться на панели метаданных.

## Поиск по ключевому слову

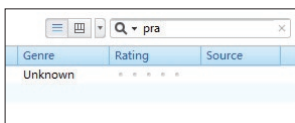
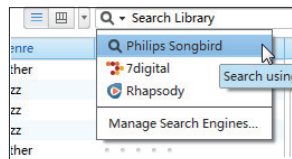

- 1 В поле поиска нажмите кнопку со стрелкой вниз для выбора **Philips Songbird** в качестве источника.
- 2 Введите ключевое слово в окне поиска.
- 3 Нажмите кнопку **Enter**.  
→ Начнется поиск в медиатеке.

## Создание списков воспроизведения в проигрывателе Philips Songbird

Используя списки воспроизведения, можно управлять песнями и проводить синхронизацию.

## Создание списка воспроизведения

Выберите песни для воспроизведения. Добавьте песни в список воспроизведения.

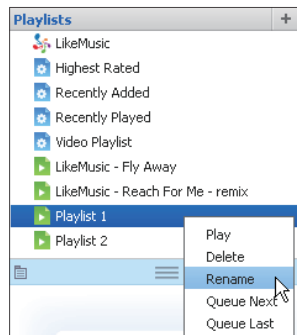
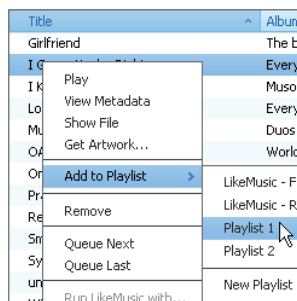

- 1 Выберите песни в разделе **Library** (Медиатека) > **Music** (Музыка).
  - Чтобы выделить несколько песен одновременно, выбирайте их, удерживая нажатой клавишу **Ctrl**.

- 2 Добавление песен в список воспроизведения
- Щелкните песни правой кнопкой мыши, выберите **Add to Playlist** (Добавить в список).
  - Выберите список воспроизведения.
    - ↳ Песни будут добавлены в список воспроизведения.
  - Для создания нового списка воспроизведения выберите пункт **New Playlist** (Новый список).
    - ↳ Песни будут добавлены в созданный список воспроизведения.
    - ↳ В меню **Playlists** (Списки воспроизведения) введите название списка воспроизведения.

Или...

Создайте список воспроизведения. Добавьте выбранные песни в список воспроизведения.

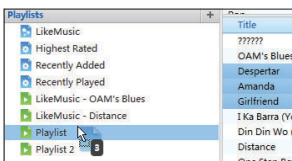
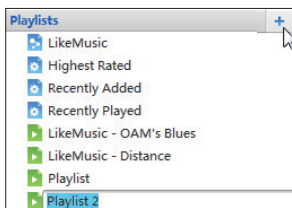

- 1 Для создания списка воспроизведения в меню **Playlists** (Списки воспроизведения) нажмите +.
- ↳ Будет создан новый список воспроизведения.
- 2 Укажите для списка воспроизведения любое название.

- 3 Перетащите нужные медиафайлы в список воспроизведения.



#### Совет

- Чтобы одновременно можно было перетащить несколько файлов, выбирайте их, удерживая нажатой клавишу **Ctrl**.

## Создание списков воспроизведения LikeMusic

По результатам анализа **LikeMusic** список воспроизведения можно создать на основе исходной песни.

**LikeMusic** анализирует песни в медиатеке и, основываясь на их музыкальных параметрах, связывает их между собой. Это помогает **LikeMusic** создавать списки воспроизведения, состоящие из песен, которые гармонично звучат вместе.

После импортирования песен в медиатеку **Philips Songbird** начинается анализ **LikeMusic**. Рядом с песнями, анализ которых завершен, загорается значок **LikeMusic**; значок рядом с песнями, анализ которых не дал результатов, остается серым.



## Выбор исходной песни

Исходная песня должна пройти анализ LikeMusic.

- В разделе **Library** (Медиатека) > **Music** (Музыка) дважды щелкните синий значок песни **LikeMusic**;

Или...

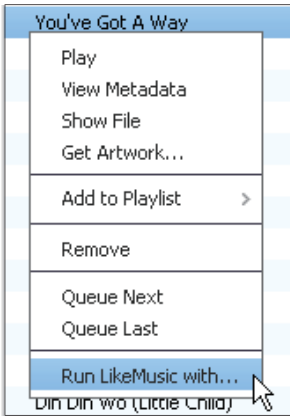

- В разделе **Library** (Медиатека) > **Music** (Музыка) щелкните песню правой кнопкой мыши и выберите **Run LikeMusic with** (Запустить LikeMusic через).  
↳ Список воспроизведения **LikeMusic** появится на странице **LikeMusic**.

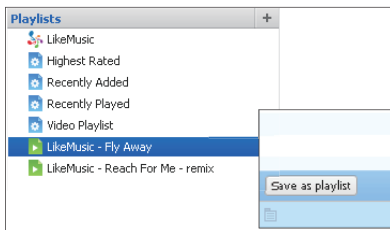
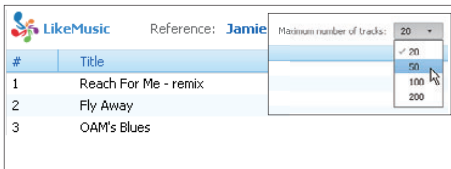

## Выберите максимальное количество песен в списке воспроизведения

- Выберите число в выпадающем списке, как показано на рисунке.

## Сохраните LikeMusic список воспроизведения

- Нажмите **Save as playlist** (Сохранить список) на странице **LikeMusic**, как показано на рисунке.  
↳ Список воспроизведения **LikeMusic** будет сохранен в разделе **Playlists** (Списки воспроизведения).

## Сохранение очереди воспроизведения в качестве списка воспроизведения

### Создания очереди воспроизведения

- Перетащите песни или списки воспроизведения на панель **Play Queue** (Очередь воспроизведения).

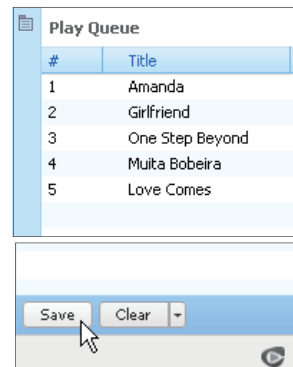

## Сохранение очереди воспроизведения в качестве списка воспроизведения

- 1 Нажмите **Save** (Сохранить).
    - ↳ Очередь воспроизведения будет сохранена в качестве списка воспроизведения в разделе **Playlists** (Списки воспроизведения).
  - 2 В меню **Playlists** (Списки воспроизведения) введите название списка воспроизведения.
- Добавление песен в начало или в конец очереди воспроизведения**
- Чтобы поставить песни в начало очереди, щелкните параметры правой кнопкой мыши и выберите **Queue Next** (Поставить в начало);
  - Чтобы поставить песни в конец очереди, щелкните параметры правой кнопкой мыши и выберите **Queue Last** (Поставить в конец).

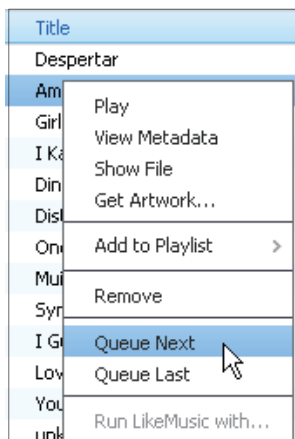

## Прослушивание песен из списка воспроизведения

- 1 Для воспроизведения всех песен из списка щелкните список воспроизведения правой кнопкой мыши и выберите **Play** (Воспроизвести).
  - Для запуска воспроизведения с определенной песни дважды щелкните песню.
- 2 Для выбора параметров воспроизведения используйте кнопки на панели плеера.

## Управление медиафайлами в приложении Philips Songbird

### Изменения метаданных

Изменение информации о файлах (метаданные или теги ID3) позволяет автоматически сортировать файлы по названию, исполнителю, альбому и т.д. После проведения синхронизации медиафайлов на плеере медиатеку можно просматривать, используя метаданные.

Title	Time	Artist	
Fly Away	4:38		Play
OAM's Blues	4:26	Aarol	View Metadata
One Step Beyond	6:06	Karsf	Show File
Distance	5:27	Karsf	Get Artwork...
Amanda	4:06	Aisha	

- 1 Откройте меню **Library** (Библиотека) > **Music** (Музыка) или **Videos** (Видео) и выберите нужный медиафайл.
- 2 Щелкните на файле правой кнопкой мыши и выберите пункт **View Metadata** (Просмотр метаданных).
  - ↳ Будет открыта таблица, в которой можно изменить метаданные.

## Примечание

- Для сортировки музыкальных файлов с сайта **Rhapsody** отредактируйте метаданные в медиатеке **Philips Songbird**. Информация о песне на экране воспроизведения не изменится.

## Поиск обложек альбомов

В некоторых случаях при загрузке музыки доступны обложки альбомов. Приложение **Philips Songbird** позволяет вставлять изображения обложек в песни. После проведения синхронизации песен с плеерами в медиатеке можно включить отображение обложек альбомов.

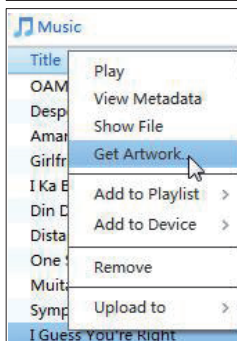
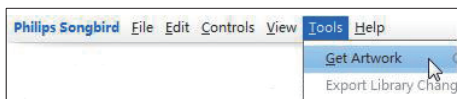

- В приложении **Philips Songbird** откройте меню **Tools** (Инструменты) > **Get Artwork** (Найти обложку).
  - Приложение найдет обложки для всех песен в библиотеке.
- Щелкните правой кнопкой мыши выбранные песни, а затем выберите пункт **Get Artwork** (Найти обложку).
  - Для всех выбранных файлов будут загружены обложки альбомов.

## Удаление файлов из медиатеки

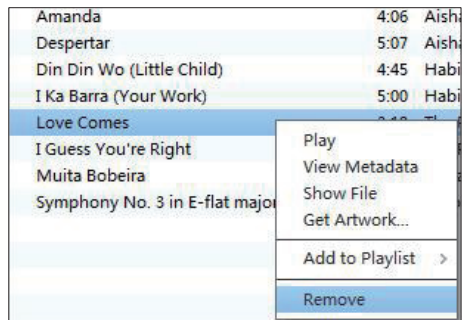

- Щелкните медиафайл правой кнопкой мыши. Выберите пункт **Remove** (Удалить).
- Подтвердите выведенный на экран запрос.
  - Выбранный файл будет удален из медиатеки и всех списков воспроизведения. (По умолчанию файл стирается, но не удаляется полностью. Файл сохраняется в исходной директории на компьютере или компьютерной сети.)

## Совет

- Чтобы выделить несколько файлов одновременно, выбирайте их, удерживая нажатой клавишу **Ctrl**.
- Чтобы выбрать несколько файлов подряд, щелкните первый и последний файлы, удерживая нажатой клавишу **Shift**.

## Синхронизация плеера с Philips Songbird

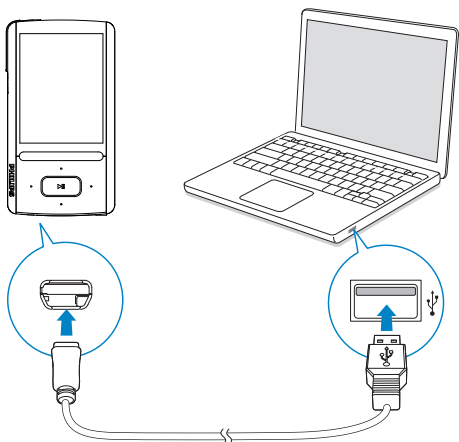

- 1 Запустите на компьютере **Philips Songbird**.
- 2 Подключите плеер к компьютеру при помощи USB-кабеля.
  - ↳ Когда компьютер распознает плеер, он отобразится в программе **Philips Songbird**.

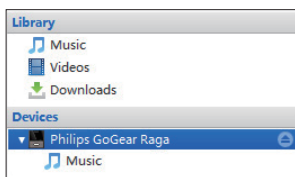

## Выбор ручной или автосинхронизации

При первом подключении плеера к **Philips Songbird** подтвердите запрос на проведение автосинхронизации. Синхронизация плеера с **Philips Songbird** будет проведена автоматически. Если запрос на автосинхронизацию не будет подтвержден, будет включена ручная синхронизация.

### Выбор ручной или автосинхронизации

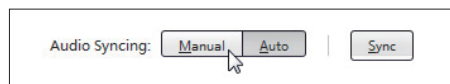
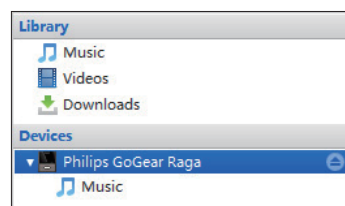

- 1 Выберите плеер в разделе **Devices** (Устройства).
- 2 Выберите пункт **Manual** (Вручную) или **Auto** (Автоматически).
- 3 Для подтверждения выбора нажмите **Apply** (Применить).

## Автосинхронизация

- При выборе автосинхронизации синхронизация будет проводиться автоматически при подключении плеера к компьютеру;
- Также вы можете выбрать плеер в разделе **Devices** (Устройства) и нажать пункт **Sync** (Синхронизировать).

### Установка настроек автосинхронизации

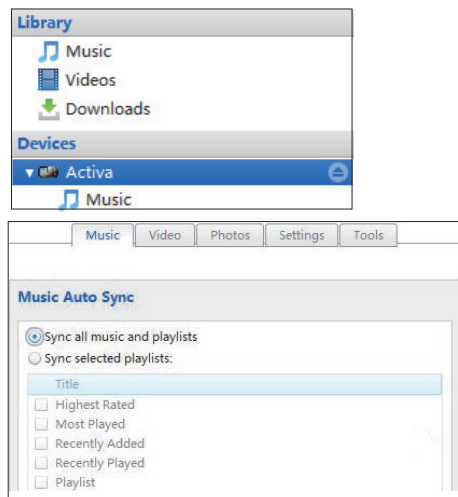

- 1 Выберите плеер в разделе **Devices** (Устройства).
- 2 Во всплывающем окне перейдите на вкладку **Music** (Музыка) или **Videos** (Видео).
- 3 Нажмите нужный вариант.

## Синхронизация вручную

### Перенос выбранных списков воспроизведения вручную

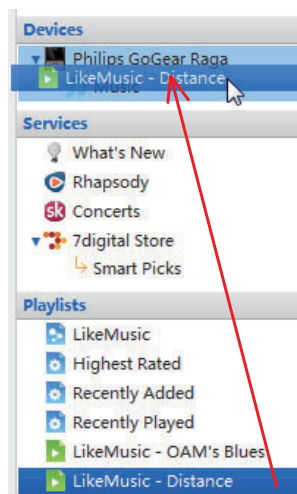

- 1 Выберите списки воспроизведения.
- 2 Перетащите списки воспроизведения на **ARIAZ**.

## Перенос выбранных медиафайлов вручную

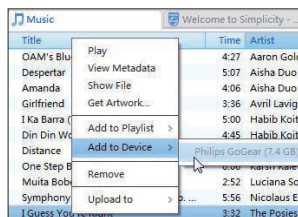

- 1 На панели Content (Содержимое) щелкните правой кнопкой выбранный медиафайл.
- 2 Выберите пункт **Add to Device** (Добавить на устройство) > **ARIAZ**.  
↳ Выбранные файлы будут скопированы в плеер **ARIAZ**.



### Совет

- Чтобы выделить несколько файлов одновременно, выбирайте их, удерживая нажатой клавишу **Ctrl**.

# 6 Музыка

## Поиск музыки в плеере

После синхронизации плеера с медиатекой компьютера вы можете найти музыку на плеере.

## Поиск музыки по информации о песнях

В меню **🎵** песни отсортированы по метаданным или тегам ID3 и распределены по коллекциям: **[Все песни]**, **[Исполнители]**, **[Обложка альбома]**, **[Альбомы]** или **[Жанры]**.

### **[Все песни]**

- Песни отсортированы в алфавитном порядке по названию.

### **[Исполнители]**

- Песни отсортированы в алфавитном порядке по исполнителю;
- Песни каждого исполнителя отсортированы в алфавитном порядке по альбомам.

### **[Обложка альбома]**

- Миниатюры обложек альбомов приведены в алфавитном порядке.

### **[Альбомы]**

- Песни отсортированы в алфавитном порядке по альбомам.

### **[Жанры]**

- Песни отсортированы по жанрам (например, поп, рок).

## Поиск музыки по списку воспроизведения

В меню **🎵** > **[Списки воспроизведения]** найдите список воспроизведения, перенесенный из медиатеки компьютера.

## Поиск музыки по папкам с файлами

В меню **📁** найдите музыку в папке с файлами.

### Систематизация музыкальных файлов по папкам

- 1 Подключите плеер **ARIAZ** к компьютеру.
- 2 На компьютере откройте папку **Мой компьютер** или **Компьютер**;
  - выберите **ARIAZ**, создайте папки.
- 3 На компьютере перетащите файлы в папки на **ARIAZ**.
  - Или перетащите папки с ПК на **ARIAZ**.

## Функция Superscroll

Если список отсортирован в алфавитном порядке, функция **Superscroll** позволяет быстро переходить к пунктам, начинающимся с нужной буквы.

- Нажмите и удерживайте кнопку **🔍/🔍**, чтобы вызвать функцию **Superscroll**.
  - ↳ На экране отобразятся первые буквы элементов списка.

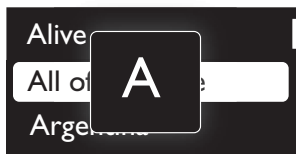

## Воспроизведение музыки

Можно начать воспроизведение с определенной песни или воспроизвести все песни в альбоме или все песни исполнителя.

### Воспроизведение песни

- 1 Выберите песню.
- 2 Нажмите кнопку ►|| для запуска воспроизведения.
  - ↳ Начнется воспроизведение выбранной песни.

### На экране воспроизведения

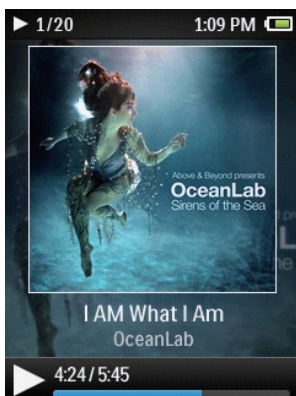

- Нажмите ►|| для приостановления или возобновления воспроизведения.
- Чтобы вернуться на предыдущий экран, нажмите кнопку <◀.
  - ↳ Через несколько секунд будет вновь открыт экран воспроизведения.
  - ↳ На экране воспроизведения можно просматривать информацию о файле и статус воспроизведения.

### Выбор музыкального файла на экране воспроизведения

- Нажимайте кнопку ◀◀ / ▶▶.

### Перемотка текущей песни вперед или назад

- На экране воспроизведения нажмите и удерживайте кнопку ◀◀ / ▶▶.

### Воспроизведение из одной коллекции

Во время воспроизведения песни вы можете перейти к коллекции, к которой принадлежит воспроизводимая песня.

- 1 На экране воспроизведения нажмите ≡ и выберите пункт [Режим воспроизведения].
- 2 В меню [Воспр. музыку] выберите [... этой группы], [... с этого альбома] или [... этого жанра]. Нажмите кнопку ►||.
  - ↳ Начнется воспроизведение песен выбранного исполнителя, альбома или жанра.

### Воспроизведение всех песен, сохраненных на плеере

- 1 На экране воспроизведения нажмите ≡ и выберите пункт [Режим воспроизведения].
- 2 В окне [Воспр. музыку] выберите пункт [Все песни]. Нажмите кнопку ►||.

### Выбор параметров воспроизведения

Для выбора параметров воспроизведения, таких как режим воспроизведения, параметры звука и таймер отключения (см. 'Параметры' на стр. 45) нажмите ≡ на экране воспроизведения.

---

## Списки воспроизведения



На плеере вы найдете следующие списки воспроизведения:

- списки воспроизведения, импортированные с медиатеки компьютера;
- три списка воспроизведения быстрого доступа, в которые можно добавлять песни на самом плеере.



---

## Добавление аудиодорожек в список воспроизведения на плеере

### Добавление текущей аудиодорожки

- 1 Выберите или запустите воспроизведение аудиодорожки.
- 2 В списке аудиодорожек или на экране воспроизведения
  - Нажмите  и выберите **[Добавить в список воспроизведения]**.
- 3 Выберите список воспроизведения. Нажмите кнопку .   
↳ Текущая аудиодорожка будет сохранена в список воспроизведения.



### Добавление альбомов или исполнителей

- 1 Выберите альбом или исполнителя.
- 2 В списке альбомов или исполнителей
  - Нажмите  и выберите **[Добавить в список воспроизведения]**.
- 3 Выберите список воспроизведения. Нажмите кнопку .   
↳ Альбом или исполнитель будут сохранены в список воспроизведения.

---

## Удаление песен из списка воспроизведения быстрого доступа

### Удаление текущей песни из списка воспроизведения

- 1 На экране воспроизведения нажмите  > **[Удалить из списка воспр.]**.
- 2 Выберите список воспроизведения быстрого доступа. Нажмите .   
↳ Текущая песня будет удалена из списка воспроизведения.

### Удаление всех песен из списка воспроизведения

- 1 Выберите **[Очистить список]** > **[Списки воспроизведения]**.
- 2 Выберите список воспроизведения быстрого доступа. Нажмите .   
↳ Все песни будут удалены из списка воспроизведения.

---

## Удаление песен с плеера

### Удаление песни

- 1 Выберите или откройте песню.
- 2 В списке воспроизведения или на экране воспроизведения
  - нажмите  и выберите **[Удалить]**.
- 3 Выберите **[Да]**.   
↳ Песня будет удалена с плеера.

### Удаление альбома или песен исполнителя

- 1 Выберите исполнителя или альбом.
- 2 В списке альбомов или исполнителей
  - нажмите  и выберите **[Удалить]**.
- 3 Выберите **[Да]**.   
↳ Альбом или песни исполнителя будут удалены с плеера.

## 7 Аудиокниги

Для воспроизведения аудиокниг, загруженных с сайта [www.audible.com](http://www.audible.com), перейдите в меню **🎵** > [Аудиокниги].

### Синхронизация аудиокниг с плеером

Загрузите и установите программное обеспечение **AudibleManager** с сайта [www.audible.com](http://www.audible.com) на компьютер. С помощью данного программного обеспечения вы можете:

- загружать аудиокниги с сайта [www.audible.com](http://www.audible.com) в фонотеку аудиокниг на ПК;
- синхронизировать аудиокниги с плеером.

### Установка AudibleManager на компьютер

- 1 Подключите компьютер к сети Интернет.
- 2 Загрузите программное обеспечение **AudibleManager** для плееров MP3/MP4 с сайта [www.audible.com](http://www.audible.com).

- 3 Установите программное обеспечение на компьютер:

- На экране настройки выберите **Philips GoGear (из списка моделей)** из выпадающего списка устройств;

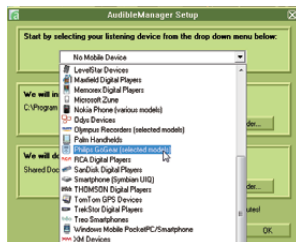

- Для завершения установки следуйте инструкциям на экране.

### Загрузка аудиокниг на компьютер

- 1 Подключите компьютер к сети Интернет.
- 2 Запустите программу **AudibleManager** на компьютере.
- 3 В программе **AudibleManager** нажмите **My Library Online (Моя библиотека онлайн)** для доступа к сайту [www.audible.com](http://www.audible.com).
- 4 Выберите и загрузите аудиокниги:
  - Зайдите в свою учетную запись на сайте [www.audible.com](http://www.audible.com);
  - Загрузите аудиокниги в формате **4** или **e**.
    - ↳ Загруженные книги будут автоматически добавлены в библиотеку **AudibleManager**.

## Синхронизация с плеером

- 1 На компьютере запустите программу **AudibleManager**.
- 2 Подключите плеер к компьютеру. Подождите, пока программа **AudibleManager** распознает плеер.
  - На плеере в меню **⚙** > **[Предпочтения подключения к ПК]** должен быть выбран параметр **[MTP]**.
- 3 В программе **AudibleManager** нажмите **Add to Device** (Добавить на устройство).
  - При первом подключении плеера к **AudibleManager** проведите активацию плеера, следуя инструкциям.

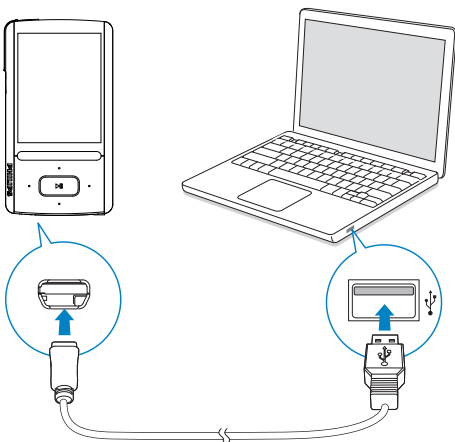

Проверка передачи аудиокниг на плеер  
Перейдите к панели плеера в программе **AudibleManager**.

- При необходимости нажмите **Refresh Device** (Обновить устройство).

## Поиск аудиокниг в плеере

В меню **🎵** > **[Аудиокниги]** аудиокниги систематизированы по названию или автору. **[Книги]**

- Книги отсортированы в алфавитном порядке по названию.

**[Авторы]**

- Книги отсортированы в алфавитном порядке по автору.

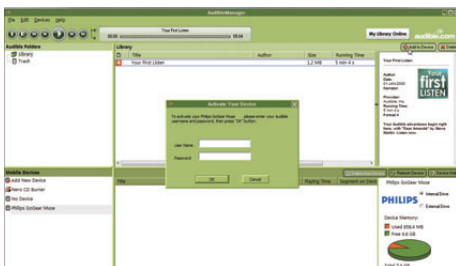



## Воспроизведение аудиокниг

- 1 Выберите книгу.
- 2 Нажмите кнопку  для запуска воспроизведения.
  - ↳ На экране воспроизведения можно просматривать информацию об аудиокниге и статусе воспроизведения.

### Возобновление воспроизведения последней выбранной аудиокниги

- В окне **[Аудиокниги]** выберите пункт **[Возобн. [book name]]**.



### На экране воспроизведения

- Нажмите  для приостановления или возобновления воспроизведения.
- Чтобы вернуться на предыдущий экран, нажмите кнопку .

### Выбор скорости воспроизведения во время воспроизведения

- На экране воспроизведения нажмите  > **[Скорость воспроизведения]**. Выберите параметр.

### Пропуск записей или разделов во время воспроизведения

- 1 На экране воспроизведения нажмите  > **[Режим перемещения]**. Выберите **[Названия]** или **[Раздел]**.
- 2 На экране воспроизведения нажмите  / .

## Использование закладок

Вы можете добавить до 10 закладок в аудиокнигу. При необходимости воспроизведение начнется с отмеченного закладкой времени.

### Добавление закладки

- 1 На экране воспроизведения нажмите  и выберите **[Закладки]** > **[Добавить закладку]**.
- 2 Выберите расположение.
  - ↳ Текущее время воспроизведения будет добавлено в указанное расположение в список закладок.

### Воспроизведение с отмеченного времени

- На экране воспроизведения нажмите  и выберите **[Закладки]** > **[Перейти к закладке]**. Выберите параметр.
  - ↳ Воспроизведение начнется с выбранного времени.

### Удаление закладки

- На экране воспроизведения нажмите  и выберите **[Закладки]** > **[Удалить закладку]**. Выберите параметр.
  - ↳ Время воспроизведения будет удалено из списка закладок.

## Удаление аудиокниг с плеера

- На экране воспроизведения нажмите  > **[Удалить аудиокнигу]**.
  - ↳ Текущая аудиокнига будет удалена с плеера.

## 8 Видео

### Добавление видеофайлов в плеер

Перенести видеофайлы в плеер можно двумя способами:

- с помощью программы Philips Songbird (см. 'Синхронизация с медиатекой на компьютере' на стр. 16),
- с помощью проводника Windows.

#### Перенос видеофайлов с помощью проводника Windows

- 1 Подключите **ARIAZ** к компьютеру.
- 2 На компьютере откройте папку **Мой компьютер** или **Компьютер**.
  - выберите **ARIAZ**, создайте папки.
- 3 На компьютере перетащите файлы в папки на **ARIAZ**.
  - Или перетащите папки с компьютера на **ARIAZ**.

### Поиск видеофайлов в плеере

#### Поиск видеофайлов по названию

- Выберите пункт .
  - ↳ Видеофайлы отсортированы в алфавитном порядке по названию.

#### Поиск видеофайлов по папкам

- Выберите пункт .
  - ↳ Видеофайлы отсортированы по папкам (как на компьютере).

### Воспроизведение видеозаписей

- 1 Выберите видеофайл.
- 2 Нажмите кнопку  для запуска воспроизведения.
  - ↳ Видеофайл будет воспроизведен в альбомной ориентации.



#### На экране воспроизведения

- Нажмите  для приостановки или возобновления воспроизведения.





#### Выбор видеофайла на экране воспроизведения

- Нажимайте кнопку  / .

#### Быстрый переход назад или вперед внутри видеофайла

- На экране воспроизведения нажмите и удерживайте кнопку  / .

### Выбор яркости

- 1 На экране воспроизведения нажмите  и выберите пункт **[Яркость]**.
- 2 Нажмите  /  и выберите параметр.
- 3 Нажмите .

### Удаление видеофайлов с плеера

- 1 Выберите или откройте видеофайл.
- 2 В списке видеофайлов или на экране воспроизведения
  - Нажмите  и выберите **[Удалить видео]**.
    - ↳ Видеофайл будет удален с плеера.

# 9 Изображения

## Добавление изображений в плеер

- 1 Подключите **ARIAZ** к компьютеру.
- 2 На компьютере откройте папку **Мой компьютер** или **Компьютер**.
  - выберите **ARIAZ**, создайте папки.
- 3 На компьютере перетащите файлы в папки на **ARIAZ**.
  - Или перетащите папки с компьютера на **ARIAZ**.

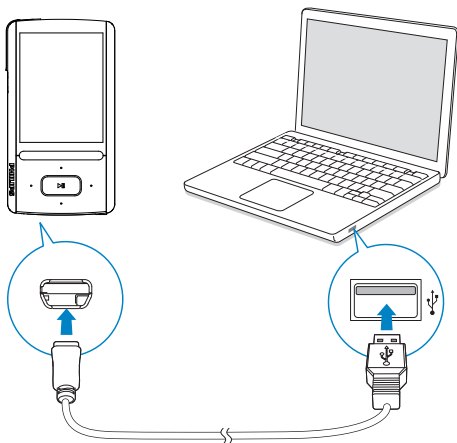

## Поиск изображений в плеере

### Поиск изображений по названию файла

- Выберите пункт .
- ↳ Изображения отсортированы в алфавитном порядке по названию.



### Поиск изображений по папкам с файлами

- Выберите пункт .
- ↳ Изображения отсортированы по папкам (как на компьютере).

## Просмотр изображений

- Выберите изображение. Нажмите  для просмотра изображения в полноэкранном режиме.
- ↳ Изображение будет отображаться в альбомной ориентации.

### На экране воспроизведения

- Нажмите , чтобы повернуть изображение.
- Нажмите , чтобы выбрать изображение.

## Запуск слайд-шоу

- Во время просмотра изображений в полноэкранном режиме для начала слайд-шоу нажмите .
- ↳ Изображения воспроизводятся поочередно.

---

## Выбор параметров воспроизведения

На экране воспроизведения нажмите , чтобы выбрать параметры воспроизведения.

---

<b>[Яркость]</b>	Выбор яркости экрана.
<b>[Таймер подсветки]</b>	Выбор значения. По завершении указанного времени экран отключится автоматически.

---

В меню **[Параметры слайд-шоу]** выберите параметры воспроизведения слайд-шоу:

---

<b>[Время для слайда]</b>	Выбор продолжительности интервала между слайдами.
<b>[Повтор]</b>	Последовательная демонстрация изображений из текущей папки.
<b>[Смешать]</b>	Демонстрация изображений из текущей папки в случайном порядке.

---

---

## Удаление изображений с плеера

- 1 Выберите или откройте изображение.
- 2 В списке изображений или на экране воспроизведения
  - Нажмите  и выберите **[Удалить изображение]**.
  - ↳ Изображение будет удалено с плеера.

# 10 FM-радио

## Примечание



- Для прослушивания радиостанции подключите к плееру наушники из комплекта поставки. Эти наушники дополнительно выполняют функцию антенны. Чтобы улучшить качество приема, поверните провод наушников в ту или иную сторону.

## Настройка радиостанции



### Автонастройка

При первом использовании , следуя инструкциям, запустите автонастройку радиостанций. Плеер позволяет сохранить до 30 радиостанций.

### В списке сохраненных станций

- Чтобы выбрать одну из сохраненных станций, несколько раз нажмите кнопку  или . Нажмите кнопку  для запуска воспроизведения.

### Выбор сохраненной радиостанции на экране воспроизведения

- Последовательно нажимайте кнопку  или .

Или

- Нажмите  и выберите [Предуст. станции].  
↳ Отобразится список сохраненных радиостанций.

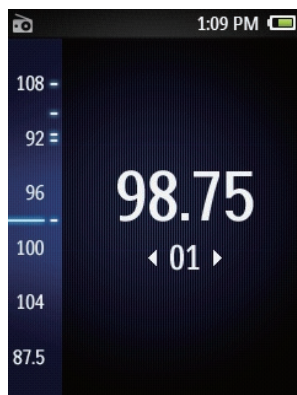





## Совет

- Чтобы улучшить качество приема в новом городе или стране, рекомендуется перезапустить автонастройку. На экране воспроизведения нажмите  и выберите пункт [Автонастройка].

### Ручная настройка

Поиск частоты или радиостанции

- На экране воспроизведения нажмите и удерживайте кнопку  или .  
↳ Будет настроена следующая радиостанция в текущем диапазоне частот.
- Чтобы точнее настроить радиостанцию, несколько раз нажмите кнопку  или .

---

## Прослушивание через динамики

Прослушивать радио можно через наушники или динамики устройства.

### Воспроизведение через динамики или наушники

- 1 На экране воспроизведения нажмите  и выберите пункт **Channel out** (Аудиовыход).
- 2 Выберите пункт **[Динамик]** или **Headphones** (Наушники).





### Отключение/включение звука во время прослушивания радио

- На экране воспроизведения нажмите .

---

## Сохранение радиостанций

На плеере **ARIAZ** можно сохранить до 30 станций.

- 1 Настройте радиостанцию.
- 2 На экране воспроизведения нажмите  и выберите пункт **[Сохранить в предустановленную станцию]**.
- 3 Нажмите  или , чтобы выбрать расположение в списке сохраненных радиостанций. Нажмите .
  - ↳ Текущая станция будет сохранена под заданным номером.

### Удаление текущей сохраненной радиостанции

- 1 На экране воспроизведения нажмите  и выберите пункт **[Удалить предустановленную станцию]**.
- 2 Выберите **[Да]**.
  - ↳ Текущая радиостанция будет удалена из списка сохраненных станций.

# 11 Запись

## Создание записей

Плеер **ARIAZ** позволяет создавать различные звукозаписи:

- запись голоса или прочих звуков через встроенный микрофон;
- запись радиопрограмм, прослушиваемых на плеере.

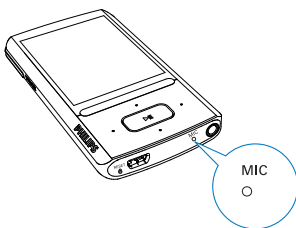

### Звукозапись/запись голоса

- 1 В окне  выберите пункт **[Начать запись голоса]**.  
↳ Будет открыт экран записи.
- 2 Проверьте, достаточно ли близко к источнику звука расположен микрофон.



- 3 Нажмите **▶||** для переключения между паузой и записью. Нажмите **↵** для остановки.
- 4 Нажмите **[Да]** для сохранения записи.  
↳ Записи сохраняются в меню  > **[Библиотека записей]** > **[Голос. записи]** (формат названия файла: VOICEXXX.MP3, где XXX — номер записи, созданный автоматически).





### Запись с радио FM

- 1 Настройте радиостанцию в меню .
- 2 На экране воспроизведения нажмите  и выберите пункт **[Начать запись с FM-радио]**.  
↳ Начнется запись трансляции FM-радиостанции.
- 3 Нажмите **▶||** для переключения между паузой и записью. Нажмите **↵** для остановки.
- 4 Выберите **[Да]** для сохранения записи.  
↳ Записи сохраняются в папку  > **[Библиотека записей]** > **[Записи с радио FM]**. (формат имени файла: FMRECXXX.MP3, где XXX — автоматически созданный номер записи.)

#### Примечание

- Возможность записи трансляций FM-радиостанций имеется только на некоторых моделях. Чтобы узнать, какие функции доступны на плеере, см. экранное меню устройства.

### Прослушивание записей

- 1 Перейдите в меню  > **[Библиотека записей]** и выберите запись.
  - 2 Нажмите кнопку **▶||** для запуска воспроизведения.
- Выбор файла на экране воспроизведения**
- Нажимайте кнопку  / .
- Быстрый переход назад или вперед по текущему файлу**
- На экране воспроизведения нажмите и удерживайте кнопку  / .

---

## Удаление записей с плеера

- 1 Выберите или откройте запись.
- 2 В списке записей или на экране воспроизведения
  - нажмите  и выберите **[Удалить]**.
    - ↳ Текущая запись будет удалена с плеера.

### Удаление всех записей на плеере

- В меню  > **[Библиотека записей]** выберите библиотеку записей. Выберите **[Удалить все]**.

---

## Загрузка записей в компьютер

- 1 Подключите **ARIAZ** к компьютеру.
- 2 На компьютере откройте папку **Мой компьютер** или **Компьютер**.
  - Выберите **ARIAZ**.
  - В окне **ARIAZ** выберите записи в меню **Записи** > **Голос** или **FM**.
- 3 Перетащите файлы в папку на компьютере.

# 12 Чтение текста

Плеер поддерживает просмотр текстовых файлов (формата .txt).

## Добавление текстовых файлов на плеер

- 1 Подключите плеер **ARIAZ** к компьютеру.
- 2 На компьютере откройте папку **Мой компьютер** или **Компьютер**.
  - выберите **ARIAZ**, создайте папки.
- 3 На компьютере перетащите файлы в папки на **ARIAZ**.
  - Или перетащите папки с компьютера на **ARIAZ**.

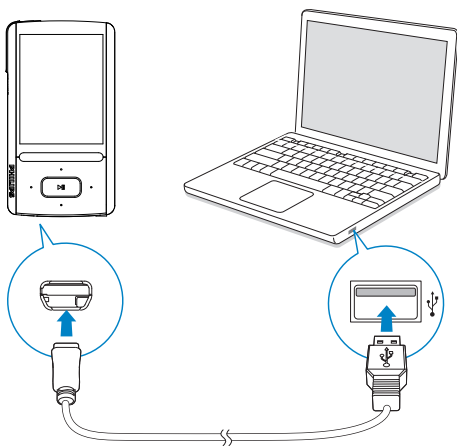

## Поиск текстовых файлов на плеере

### Поиск текстовых файлов в списке

- На основном экране выберите пункт **■**.
  - ↳ Будет отображен список текстовых файлов.
  - ↳ Текстовые файлы отсортированы в алфавитном порядке по папкам.

### Поиск текстовых файлов по папкам

- В меню **■** папки с файлами и файлы расположены так же, как и на компьютере.

## Чтение текстовых файлов

- 1 Выберите текстовый файл.
- 2 Нажмите кнопку **▶||** для запуска воспроизведения.
- 3 На экране воспроизведения
  - Нажимайте **⏪** или **⏩** для перелистывания страниц;
  - Нажимайте **⏴** или **⏵** для прокрутки вверх или вниз.

### Увеличение или уменьшение размера шрифта

- На экране воспроизведения нажмите **≡**, чтобы выбрать параметр.

## Удаление записей с плеера

- 1 Выберите или откройте текстовый файл.
- 2 В списке записей или на экране воспроизведения
  - нажмите **≡** и выберите **[Удалить]**.
    - ↳ Текстовый файл будет удален с плеера.

# 13 Просмотр папок

Чтобы просмотреть и воспроизвести медиафайлы из медиатеки на плеере, перейдите в меню .

**Музыка:** музыкальные файлы, перенесенные на плеер при синхронизации с использованием ПО **Philips Songbird**.

**Видео:** видеофайлы, перенесенные на плеер при синхронизации с использованием ПО **Philips Songbird**.

**Списки воспроизведения:** списки воспроизведения, перенесенные на плеер при синхронизации, и списки, созданные непосредственно на плеере.

**SERVICE:** аудиокниги, перенесенные на плеер при синхронизации с помощью **AudibleManager** или списки каналов

**Rhapsody**, перенесенных на плеер при синхронизации с помощью ПО **Rhapsody**.

**Записи:** голосовые записи или записи с радио \*FM, сделанные на плеере.

**Поиск файлов, перенесенных на устройство в проводнике Windows**

- Файлы на устройстве расположены в папках, ранее выбранных на компьютере в проводнике Windows.





## Примечание

- \*Функция записи с радио FM доступна только в некоторых моделях. Чтобы узнать, какие функции доступны на устройстве, обратитесь к экранному меню плеера.

# 14 Параметры

В меню  выберите параметры для плеера.

- 1 Нажмите  /  и выберите параметр.
- 2 Нажмите  для подтверждения.

## Режим воспроизведения

В меню **[Режим воспроизведения]** можно выбрать режимы воспроизведения музыки:

### **[Воспр. музыку]**

переход к коллекции, к которой относится воспроизводимая в данный момент песня

### **[Повтор]**

**[Повтор 1]** повторное воспроизведение текущей аудиодорожки;

**[Повторить все]** повторное воспроизведение всех аудиодорожек в текущей папке;

### **[Смешать]**

**[Вкл.]** воспроизведение всех аудиодорожек в текущей папке в случайном порядке.

Если одновременно включены режимы

### **[Повторить все]** и **[Смешать]:**

- все аудиодорожки в текущей папке будут повторно воспроизводиться в случайном порядке.

## Параметры звука

**[FullSound]** Восстановление акустических нюансов, потерянных в результате сжатия (например, в форматах MP3, WMA).

**[Эквалайзер]** Определение желаемых настроек звука.

### **Примечание**

- Если выбрана функция **FullSound**, эквалайзер отключается.

## SafeSound

Функция **SafeSound** позволяет слушать музыку с использованием наушников, входящих в комплектацию устройства, без угрозы повреждения слуха.

При прослушивании музыки через наушники для измерения давления звука<sup>1</sup> используются электрические характеристики плеера и наушников. Затем полученные данные сопоставляются с контрольными значениями<sup>2</sup> давления звука. В результате на экране отображаются значки разного цвета, указывающие на статус звукового давления и степени риска повреждения слуха.

### **Совет**





- В основе метода лежат европейские нормативы (50332-1/2).
- Контрольные значения основаны на минимальных требованиях к безопасности и здоровью, изложенных в директиве 2003/10/ЕС (воздействие шума на человека).

### **Включите SafeSound**

- В окне **[SafeSound]** выберите пункт **[Вкл.]**.

## Проверка текущего статуса звукового давления

Во время воспроизведения музыки для проверки звукового давления обратите внимание на цвет значка на экране. В соответствии со статусом сделайте перерыв в прослушивании или настройте уровень громкости по истечении рекомендованного времени прослушивания.

	Уровень звукового давления	Максимальная длительность
	более 90 децибел	30 минут в день
	85-90 децибел	2 часа в день
	80-85 децибел	5 часов в день
	безопасно	более 5 часов в день

## Выбор безопасного уровня громкости

**1** Нажмите **▲** / **▼**VOLUME.  
↳ Отобразится экран настройки громкости.

**2** Для выбора допустимого уровня громкости нажмите .

### Автоматический выбор безопасного уровня громкости

При выборе громкости, уровень которой выше безопасного, **[Безопасная громкость авто]** постепенно снижает громкость до безопасного уровня.

- В меню **[Настройки SafeSound]** выберите **[Безопасная громкость авто]** > **[Вкл.]**.

### Установка ограничения громкости

Для настройки ограничения громкости выберите **[Настройки SafeSound]** > **[Ограничение громкости]**.

- Для установки ограничения громкости нажмите **▲** / **▼**. Нажмите **▶▶** для подтверждения.

## Обзор звукового давления

В меню **[Еженедельный обзор]** вы можете посмотреть объем звукового давления, воздействовавшего на ваш слух за последнюю неделю.

Для представления различных степеней риска используются значки разных цветов. В целях безопасности скорректируйте ежедневную продолжительность прослушивания.

## Таймер отключения

На плеере можно установить таймер отключения. По завершении указанного времени плеер **ARIAZ** будет автоматически отключен.

- Выберите опцию в меню **[Таймер отключения]** > **[Установка таймера отключения...]**. Нажмите **▶▶**.  
↳ По завершении указанного времени устройство будет отключено автоматически.

### После того как таймер отключения будет активирован

- Выберите пункт **\*** > **[Таймер отключения]**.
- Или на экране воспроизведения нажмите **☰** > **[Таймер отключения]**.  
↳ Будет отображено время, оставшееся до отключения устройства.

## Настройки дисплея

<b>[Яркость]</b>	Изменение яркости экрана.
<b>[Тема]</b>	Выбор темы дисплея.

## Таймер подсветки

Если плеер не используется, экран переходит в режим ожидания. По истечении указанного времени экран режима ожидания отключится автоматически. В целях экономии заряда аккумулятора выберите короткий промежуток времени.

### Настройка периода времени

- 1 На основном экране выберите \* > [Настройки дисплея] > [Таймер подсветки].
- 2 Выберите период времени.
  - ↳ По истечении указанного времени экран отключится автоматически.



### Совет

- В целях экономии заряда аккумулятора выберите короткий промежуток времени.

### Выход из режима энергосбережения

- Нажмите любую кнопку.

## Заставка

Если включена заставка, она появляется на экране режима ожидания по истечении заданного периода времени.

### Выбор заставки

- 1 На основном экране выберите пункт \* > [Настройки дисплея] > [Заставка].
- 2 В меню [Заставка] нажмите / и , выберите опцию:

[Нет]	отображается пустой экран.
[Цифровые часы]	отображаются часы в цифровом формате.
[Обложка альбома]	отображается обложка альбома воспроизводимой песни или последней воспроизведенной песни.
[Экран выкл.]	отключение подсветки экрана.
[Демо-режим]	отображение основных функций плеера.

### Выход из режима отображения заставки

- Нажмите любую кнопку.

## Дата и время

### Настройка часов







- Нажмите / и , чтобы выбрать опцию:

### [Настройка времени]

[Уст. формат времени]	выбор 12/24-часового формата отображения времени
[Установить время]	для ввода цифр нажимайте кнопки  /  или нажмите и удерживайте кнопки  / ; для выбора места ввода используйте кнопки  / ; для подтверждения нажмите .

## [Настройка даты]

[Уст. формат даты]      выбор формата отображения даты

[Настройка даты]      для ввода цифр нажимайте кнопки  /  или нажмите и удерживайте кнопки  / ; для выбора места ввода используйте кнопки  / ; для подтверждения нажмите 

## Параметры слайд-шоу

[Время для слайда]      выбор времени отображения слайда.

[Повтор]      повторное воспроизведение всех слайдов.

[Смешать]      воспроизведение всех слайдов в случайном порядке.

## Язык

Язык можно изменить в меню [Язык].

## Предпочтения подключения к ПК

В меню [Предпочтения подключения к ПК] выберите способ подключения плеера к компьютеру. Доступ к плееру с компьютера возможен через интерфейс USB Mass Storage Class (MSC) или Media Transfer Protocol (MTP).

[MSC]      \*позволяет использовать плеер также в качестве накопителя **Philips Songbird**. Щелкните диск **Philips Songbird**, чтобы запустить установку программы на компьютере.

[MTP]      во время синхронизации с плеером позволяет конвертировать музыкальные файлы, защищенные авторскими правами, в поддерживаемые форматы с использованием ПО **Philips Songbird**.



### Совет

- \* В меню \* > CD-ROM должен быть выбран параметр [Включить].

## Информация

В меню **[Информация]** можно просмотреть следующие сведения о плеере.

### **[Информация о плеере]**

**[Модель:]** Полное наименование изделия  
Сведения о полном наименовании необходимы для обновления встроенной программы с веб-сайта поддержки.

**[Версия прошивки:]** Текущая версия встроенной программы  
Сведения о текущей версии необходимы для обновления встроенной программы с веб-сайта поддержки.

**[Сайт поддержки:]** Веб-сайт поддержки устройства

### **[Свободное место на диске]**

**[Свободное место:]** Свободное пространство

**[Общий объем:]** Объем памяти

**[Песни]** объем занятой памяти (песни)

**[Изображения]** объем занятой памяти (изображения)

**[Видеоролики]** объем занятой памяти (видеофайлы)

### **[Поддерж. тип файлов]**

**[Музыка]** поддерживаемые типы музыкальных файлов

**[Изображения]** поддерживаемые типы файлов изображений

**[Видеоролики]** поддерживаемые типы видеофайлов

## Форматирование устройства

Вы можете отформатировать плеер. При этом будут удалены все сохраненные на плеере данные.

- Выберите **[Отформатировать память]**, при появлении запроса нажмите **[Да]**.

## Заводские установки

В меню **[Заводские установки]** можно восстановить заводские настройки плеера. Скопированные на плеер файлы при этом сохраняются.

## Программа CD Installer

При выборе пункта **[MSC]** в меню **\* > [Предпочтения подключения к ПК]**, будут отображены следующие параметры **[Установочный диск]**.

В меню **[Установочный диск]** выберите параметр **[Включить]**, чтобы использовать плеер в качестве накопителя **Philips Songbird**. Дважды щелкните диск, чтобы запустить установку программы на компьютере.

### Совет

- После проведения восстановления раздел CD-ROM и пакет установки Philips Songbird будут удалены с плеера (см. 'Устранение неисправностей в работе плеера с помощью Philips Songbird' на стр. 52). Теперь объем свободного пространства на плеере увеличен.

# 15 Обновление встроенной программы через приложение Philips Songbird

Управление плеером **ARIAZ** осуществляется посредством программного обеспечения, которое называется “встроенной программой”. Возможно, что после приобретения плеера **ARIAZ** были изданы новые версии встроенной программы. С помощью ПО **Philips Songbird** можно проверить наличие обновлений для плеера **ARIAZ** в Интернете и установить их.



## Совет

- При обновлении прошивки музыкальные файлы не пострадают.

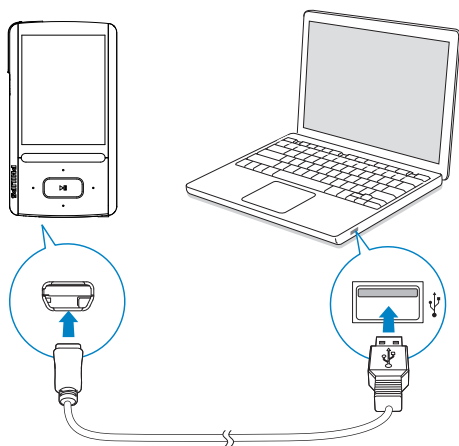

- 1 Проверьте, подключен ли ПК к Интернету.

- 2 Подключите плеер **ARIAZ** к компьютеру при помощи USB-кабеля, как показано на рисунке.
- 3 Запустите на компьютере **Philips Songbird**.
  - При необходимости откройте меню **Пуск** > **Программы** > **Philips** > **Philips Songbird**.
- 4 Щелкните пункт **ARIAZ** на панели проигрывателя. Затем во всплывающем окне выберите пункт **Tools (Инструменты)** > **Check for updated firmware (Проверить обновления встроенной программы)**.
  - ↳ **Philips Songbird** проверит наличие обновлений и установит новую версию встроенной программы из сети Интернет.

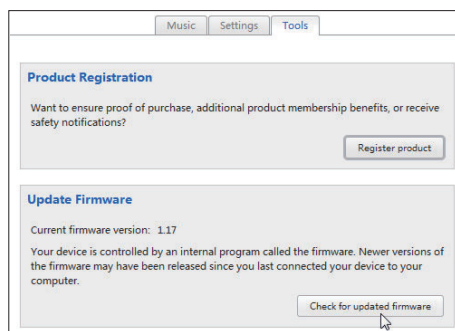
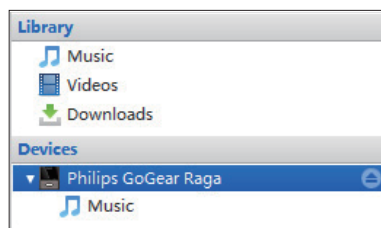

- 5 Выполните приведенные на экране указания.
- ↳ Загрузка и установка обновления встроенной программы начнется автоматически.
  - ↳ После обновления встроенной программы плеер **ARIAZ** перезагрузится и будет готов к использованию.

#### Примечание

- Дождитесь завершения процесса обновления, затем отключите плеер **ARIAZ** от компьютера.

# 16 Устранение неисправностей в работе плеера с помощью Philips Songbird

Если плеер **ARIAZ** работает неправильно или изображение на дисплее "зависает", выполните сброс настроек (это не приведет к потере данных).

## Сброс настроек ARIAZ

- Надавите булавкой или другим острым предметом на отверстие сброса на нижней панели **ARIAZ**. Удерживайте до отключения плеера.

Если выполнить сброс настроек не удалось, проведите восстановление плеера с помощью Philips Songbird:

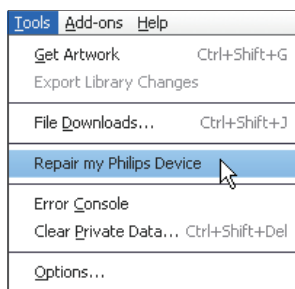

- Запустите на компьютере **Philips Songbird**.
- В приложении **Philips Songbird** выполните следующие действия.
  - выберите **Tools** (Инструменты) > **Repair my Philips Device** (Восстановить устройство Philips);
  - во всплывающем списке выберите **ARIAZ**.

- Подключите плеер к компьютеру.
  - Следуйте инструкциям на экране по подключению плеера к компьютеру.
- Для завершения процедуры восстановления следуйте инструкциям на экране.

## Совет

- После проведения восстановления раздел CD-ROM и пакет установки **Philips Songbird** будут удалены с плеера. Теперь объем свободного пространства на плеере увеличен.

# 17 Технические данные

## Питание

Источник питания: литий-ионный полимерный встроенный аккумулятор 520 мА\*ч

Время воспроизведения<sup>1</sup>

- музыка: до 30 часов (**SafeSound** вкл.); до 15 часов (**FullSound** вкл., **SafeSound** вкл.); до 15 часов (**FullSound** вкл.); до 36 часов (**FullSound** выкл.)

- видео (WMV): до 5 часов

- FM-радио: до 16 часов

## Программное обеспечение

Philips Songbird: обновление встроенной программы и перенос музыкальных файлов

## Возможность подключения

Наушники 3,5 мм

Высокоскоростной порт USB 2.0

## Звук

Разделение каналов: 45 дБ

Частотный отклик: 80 – 18 000 Гц

Выходная мощность: 2 x 2,4 мВт

Соотношение сигнал/шум: > 84 дБ

## Воспроизведение аудиофайлов

Поддерживаемые форматы:

Скорость передачи в битах	Частоты дискретизации
---------------------------	-----------------------

MP3:

8–320 кбит/с и переменный битрейт	8; 11,025; 16; 22,050; 32; 44,1; 48 кГц
-----------------------------------	---

WMA:

5 – 320 кбит/с	8; 11,025; 16; 22,050; 32; 44,1; 48 кГц
----------------	---

FLAC:

До 1,1 Мбит/с	48 кГц
---------------	--------

APE:

До 1,3 Мбит/с	48 кГц
---------------	--------

## Воспроизведение видеофайлов

Поддерживаемые форматы:

MJPEG (.mp4)

WMV

## Формат изображений

Поддерживаемые форматы:

JPEG

BMP

## Медианосители

Емкость встроенной памяти<sup>2</sup>:

Флэш-память SA33ARA04 NAND 4 ГБ

Флэш-память SA33ARA08 NAND 8 ГБ

Флэш-память SA33ARA16 NAND 16 ГБ

Флэш-память SA33ARA32 NAND 32 ГБ

## Дисплей

Цветной ЖК-дисплей 320 x 240 пикселей

## Примечание

- <sup>1</sup> Число циклов зарядки аккумулятора ограничено. Срок службы аккумулятора и число зарядных циклов зависит от частоты использования и выбранных параметров.
- <sup>2</sup> 1 ГБ = 1 миллиард байтов; доступный объем памяти будет меньше. Полный объем памяти может быть недоступен, так как часть памяти используется для настроек плеера. Емкость определяется из расчета 4 минуты на аудиодорожку при кодировании в формате MP3 со скоростью 128 кбит/с.

## Системные требования

- ОС Windows® XP (пакет обновлений SP3 или выше) / Vista / 7
- Процессор Pentium III 800 МГц или выше
- 512 МБ ОЗУ
- 500 МБ свободного места на жестком диске
- Подключение к Интернету
- Windows® Internet Explorer 6.0 или более поздняя версия
- Привод CD-ROM
- Порт USB

Место для приклеивания  
кассового и товарного чеков

# ГАРАНТИЙНЫЙ ТАЛОН

# PHILIPS

Модель:

*Заполнение обязательно*

Серийный номер:

*Заполнение обязательно*

Дата продажи:

*Заполнение обязательно*

**ПРОДАВЕЦ:**

Название торговой организации:

*Заполнение обязательно*

Телефон торговой организации:

*Заполнение обязательно*

Адрес и E-mail:

*Заполнение обязательно*

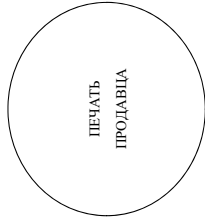

**Изделие получило в исправном состоянии.**

**С условиями гарантии ознакомлен и согласен.  
Всё изложенное в инструкции по эксплуатации и гарантийном талоне  
обязуюсь выполнять и гарантирую выполнение всеми пользователями изделия.**

*(подпись покупателя)*

*(ФИО покупателя)*

**Внимание! Требуется полное заполнение гарантийного талона продавцом!**

Гарантийный талон недействителен при его неправильном или неполном заполнении, без печати продавца и подписи покупателя. Кассовый и товарный чеки о покупке должны быть прикреплены к настоящему гарантийному талону.

## Уважаемый Потребитель! Благодарим Вас за покупку изделия Фрилинс

При покупке изделия убедительно просим проверить правильность заполнения гарантийного талона. Серийный номер и наименование модели приобретенного Вами изделия должны быть идентичны таким же в гарантийном талоне. Не допускается внесение в талон каких-либо изменений, исправлений. В случае неправильного или неполного заполнения гарантийного талона, а если чек не был предоставлен к гарантийному талону при покупке Вами изделия – немедленно обратитесь к продавцу.

Изделие представляет собой технически сложный товар. При бережном и внимательном отношении и использовании его в соответствии с правилами эксплуатации оно будет надежно служить Вам долгие годы. В ходе эксплуатации изделия не допускайте механических повреждений изделия, попадания внутрь посторонних предметов, жидкостей, насекомых и пр., в течение всего срока службы следите за сохранностью полной идентификационной информации с наименованием модели и серийного номера на изделии. Во избежание возможных недоразумений сохраняйте в течение всего срока службы документы, прилагаемые к изделию при его продаже (данный гарантийный талон, товарный и кассовый чек, накладные, инструкцию пользователя и иные документы). Если в процессе эксплуатации Вы обнаружите, что параметры работы изделия отклоняются от изложенных в инструкции пользователя, обратитесь пожалуйста за консультацией в Информационный Центр. Изготовлено под контролем "Фрилинс Софтвер Лизеуле В.У.", Туссендистен 4, 9206 АД, Драхтхалд, Нидерланды. Импортёр: ООО "Фрилинс", РФ, 119048 г. Москва, ул. Усачева, д. 35А (в случае импортёрской покупки). Если купленное Вами изделие требует специальной установки и подключения, рекомендуем обратиться в организацию, специализирующуюся на оказании такого рода услуг. Липо (компания), осуществившее Вам установку, несет ответственность за правильность проведенной работы. Помните, квалифицированная установка и подключение изделия существенно для его дальнейшего правильного функционирования и гарантийного обслуживания.

### Сроки и условия гарантии:

Наименование Изделия	Срок гарантии	Срок службы
Телевизоры, домашние медиацентры	1 год	5 лет
Стационарные аудио и видеосистемы, переносные и автомобильные медиацентры и усилители	1 год	3 года
Портативные устройства, носимые проигрыватели, диктофоны, фотоаппараты, компьютерная периферия, автомобильная акустика, индивидуальные приспособления	1 год	1 год
Товары по уходу за детьми	2 года	2 года

Находящиеся условия гарантии распространяются только на изделия, имеющие полную идентификационную информацию, приобретенные и используемые исключительно для личных, семейных, домашних и иных нужд, не связанных с осуществлением предпринимательской деятельности

Гарантийное обслуживание не распространяется на изделия, недостатки которых возникли вследствие:

1. Нарушения Потребителем правил эксплуатации, хранения или транспортировки товара;
  2. Действий третьих лиц:
    - ремонта неуполномоченными лицами;
    - внесения не санкционированных изменений конструктивных или схемотехнических изменений и изменений программного обеспечения
    - отклонения от Государственных Технических Стандартов (ГОСТов) и норм питающих, телекоммуникационных и кабельных сетей;
    - неправильной установки и подключения изделия;
    - подключения изделия к другому изделию/товару в небезопасном состоянии
- (любые соединения должны осуществляться только после отключения всех соединяемых изделий/товаров от питающей сети).

3. Действия непреодолимой силы (стихия, пожар, молния и т.п.);

Гарантия не распространяется также на расходные материалы и аксессуары, включая, но не ограничиваясь, элементы питания (батареи), наушники, чехлы, соединительные кабели и пр.  
 Дату изготовления изделия Вы можете определить по серийному номеру (xxxxxTTNNxxxxxx), где TT – год, NN номер недели, а x – любой символ. Пример расшифровки серийного номера: A012102523456 – дата изготовления 25 недели 2010 года. В случае затруднений при определении даты изготовления обратиться пожалуйста в Информационный Центр.

### Любую информацию об изделии, расположении сервисных центров и о сервисном обслуживании

**Вы можете получить в Информационном Центре:**

**Телефон: (495) 961-1111 или 8 800 200-0880 (бесплатный звонок по России)**

**Время работы: с 9-00 до 21-00 (ежедневно, время московское)**

**Интернет: [www.phlips.ru](http://www.phlips.ru)**

