

Always here to help you

Register your product and get support at
www.philips.com/welcome



RQ1100 series



User manual

PHILIPS

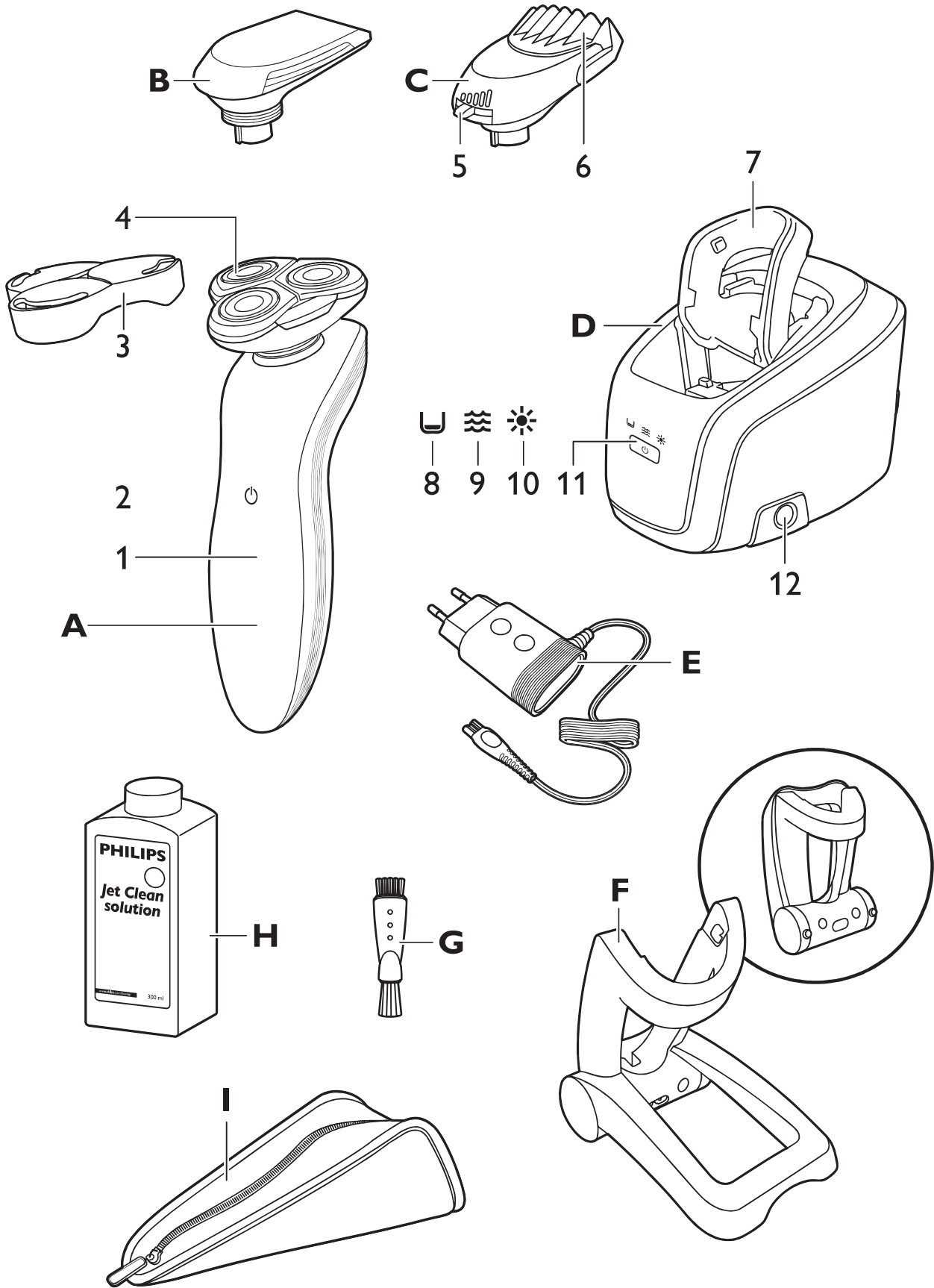

RQ119x, RQ118x, RQ117x, RQ116x, RQ115x, RQ114x, RQ113x

ENGLISH 4
БЪЛГАРСКИ 26
ČEŠTINA 50
EESTI 72
HRVATSKI 94
MAGYAR 116
ҚАЗАҚША 138
LIETUVIŠKAI 161
LATVIEŠU 183
POLSKI 205
ROMÂNĂ 228
РУССКИЙ 251
SLOVENSKY 274
SLOVENŠČINA 296
SRPSKI 317
УКРАЇНСЬКА 339

Введение

Поздравляем с покупкой продукции Philips! Для получения полной поддержки, оказываемой компанией Philips, зарегистрируйте прибор на веб-сайте www.philips.com/welcome. Прочтите данное руководство, содержащее сведения о возможностях бритвы, а также некоторые советы, которые сделают использование бритвы более приятным.

Общее описание (Рис. 1)

- A Бритва
 - 1 Дисплей
 - 2 Кнопка включения/выключения бритвы
 - 3 Защитный колпачок
 - 4 Бритвенный блок RQ11
- B Триммер CRP331 (только для моделей RQ1197, RQ1185, RQ1180, RQ1160, RQ1155, RQ1151)
- C Насадка-стайлер для бороды RQ111 (только для моделей RQ1195, RQ1175)
 - 1 Регулятор длины волос
 - 2 Гребень насадки-стайлера для бороды
- D Система очистки Jet Clean (только для моделей RQ1197CC, RQ1195CC, RQ1185CC, RQ1180CC, RQ1175CC, RQ1160CC)
 - 1 Держатель бритвы
 - 2 Символ пустого отсека для очистки
 - 3 Значок очистки
 - 4 Значок сушки
 - 5 Кнопка включения/выключения системы очистки Jet Clean
 - 6 Кнопка отсоединения отсека для очистки
- E Адаптер
- F зарядное устройство
- G Щеточка для очистки
- H Чистящая жидкость HQ200 (только для моделей RQ1197CC, RQ1195CC, RQ1185CC, RQ1180CC, RQ1175CC, RQ1160CC)
- I Чехол (только для моделей RQ1197, RQ1195, RQ1185, RQ1180, RQ1175, RQ1160, RQ1155, RQ1151)

Важная информация

Прежде чем пользоваться бритвой и системой очистки Jet Clean, внимательно ознакомьтесь с данным руководством и сохраните его для дальнейшего использования.

Примечание В настоящем руководстве пользователя под понятием “приборы” подразумевается бритва и система очистки Jet Clean. Если система очистки Jet Clean не входит в комплектацию бритвы, данное понятие подразумевает только бритву.



Общие сведения

Опасно!

- Убедитесь, что адаптер питания сухой.

Предупреждение

- В конструкцию адаптера входит трансформатор. Запрещается заменять адаптер или присоединять к нему другие штекеры: это опасно.
- Эти приборы не предназначены для использования людьми (включая детей) с ограниченными возможностями сенсорной системы или ограниченными физическими или интеллектуальными возможностями, а также людьми с недостаточным опытом и знаниями, кроме случаев, когда приборы используются под контролем и при инструктировании со стороны лиц, ответственных за безопасность таких людей.
- Не оставляйте детей без присмотра и не позволяйте им играть с бритвой и системой очистки Jet Clean.
- Соблюдайте осторожность при очистке приборов горячей водой. Проверяйте температуру воды, чтобы избежать ожогов.

Внимание!

- Запрещается погружать систему очистки Jet Clean и зарядное устройство в воду и промывать под струей воды.
- Приборы и аксессуары запрещается мыть в посудомоечной машине.
- Используйте приборы на водостойчивой поверхности.
- Использование бритвы, ее зарядка и хранение должны производиться при температуре от 5 °C до 35 °C.
- Используйте только аксессуары из комплектации бритвы или аксессуары, специально разработанные для данной модели.
- Если адаптер или любой другой аксессуар повреждены, заменяйте их только оригинальными аксессуарами, чтобы обеспечить безопасную эксплуатацию.
- Адаптер вилки электропитания преобразует напряжение 100-240 вольт до безопасного напряжения ниже 24 вольт.
- Запрещается использовать поврежденные приборы и аксессуары.
- При промывании бритвы из гнезда штекера может вытекать вода. Это нормально и не представляет опасности при использовании бритвы, так как электроэлементы внутри бритвы находятся в герметичном блоке питания.

Система очистки Jet Clean (только для моделей RQ1197CC, RQ1195CC, RQ1185CC, RQ1180CC, RQ1175CC)

Внимание!

- Для системы очистки Jet Clean используйте только оригинальную чистящую жидкость HQ200.
- Во избежание проливания обязательно устанавливайте систему очистки Jet Clean на горизонтальной, ровной и водостойчивой поверхности.
- Запрещается погружать систему Jet Clean в воду.
- Жидкость из отсека для очистки необходимо сливать и тщательно промывать отсек горячей водопроводной водой каждые 15 дней.

- Система очистки Jet Clean тщательно очищает, но не дезинфицирует бритву, поэтому бритва должна оставаться предметом индивидуального использования.
- Отсек для очистки системы очистки Jet Clean нельзя мыть в посудомоечной машине.
- Когда система очистки Jet Clean готова к работе, ее нельзя перемещать, чтобы не разлить чистящую жидкость.

Насадка-стайлер для бороды (только для моделей RQ1195,RQ1175)

Внимание!

- Используйте насадку-стайлер для бороды только для подравнивания волос на лице (бороды, усов и висков). Не используйте его для подравнивания волос ниже шеи.
- Насадку-стайлер для бороды следует использовать только вместе с бритвами серий: RQ12xx,RQ11xx, RQ10xx.
- Запрещается мыть насадку-стайлер для бороды в посудомоечной машине.

Соответствие стандартам



- Бритва соответствует принятому международному стандарту по технике безопасности, и ей можно пользоваться в ванной или под душем и чистить ее под струей воды.
- Данные приборы Philips соответствуют стандартам по электромагнитным полям (ЭМП). При правильном обращении согласно инструкциям, приведенным в руководстве пользователя, применение приборов безопасно в соответствии с современными научными данными.

Дисплей

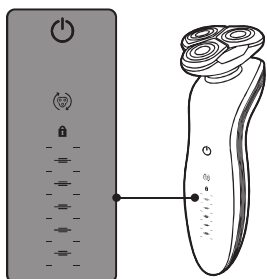

Примечание При наличии на дисплее защитной пленки удалите ее перед первым использованием бритвы.

Вид дисплеев бритв разных моделей отличается (примеры см. на рисунках ниже).

- RQ1197,RQ1195,RQ1180,RQ1175

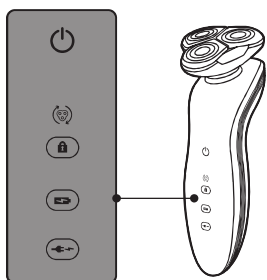

- RQ1185,RQ1167,RQ1160

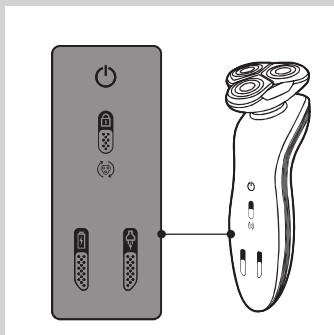

- RQ1155, RQ1151, RQ1150, RQ1145, RQ1141, RQ1131

Зарядка

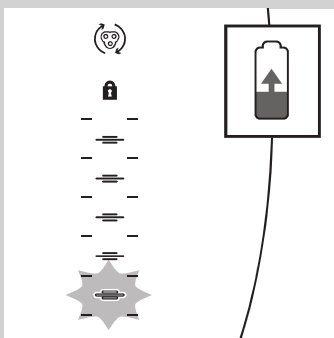

- Зарядка аккумулятора занимает около 1 часа.

RQ1197, RQ1195, RQ1180, RQ1175

- Во время зарядки бритвы сначала мигает нижний индикатор зарядки, затем начинает мигать следующий за ним индикатор и так далее, пока бритва не зарядится полностью.
- Быстрая зарядка: при уровне заряда, достаточном для одного сеанса бритья, нижний индикатор зарядки попеременно мигает оранжевым/белым светом.

RQ1185, RQ1167, RQ1160, RQ1155, RQ1151, RQ1150, RQ1145, RQ1141, RQ1131

Примечание Вид дисплеев бритв разных моделей отличается, однако все дисплеи имеют аналогичный принцип работы.

- Во время зарядки бритвы сначала попеременно мигают значки электровилки и батареи. Через некоторое время значок электровилки гаснет, а значок батареи продолжит мигать до полной зарядки бритвы.
- Быстрая зарядка. Если заряда аккумулятора достаточно для одного сеанса бритья, значки электровилки и батареи перестают попеременно мигать и мигает только значок батареи.

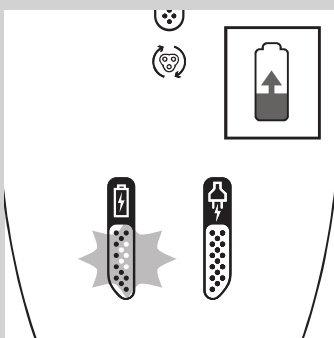

Аккумулятор полностью заряжен

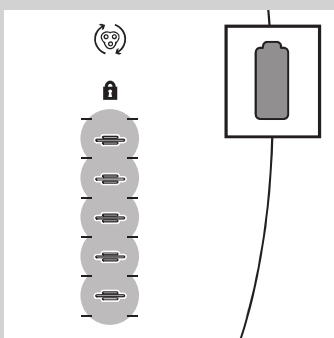

RQ1197, RQ1195, RQ1180, RQ1175

- При полной зарядке аккумулятора все индикаторы зарядки начинают гореть ровным светом. Приблизительно через 30 минут дисплей снова автоматически выключается.

RQ1185, RQ1167, RQ1160, RQ1155, RQ1151, RQ11510, RQ1145, RQ1141, RQ1131

Примечание Вид дисплеев бритв разных моделей отличается, однако все дисплеи имеют аналогичный принцип работы.

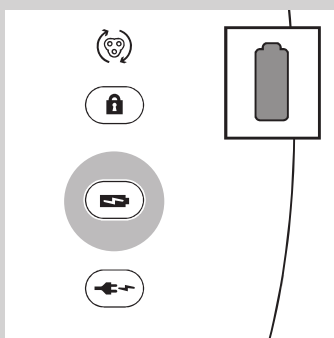

- При полной зарядке аккумулятора значок батареи начинает гореть ровным светом. Приблизительно через 30 минут дисплей снова автоматически выключается.

Низкий уровень заряда аккумулятора

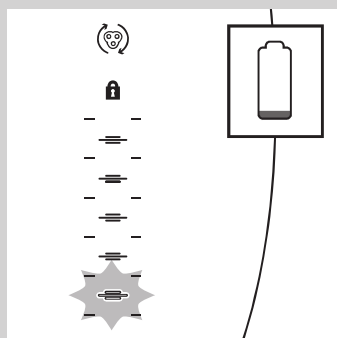

RQ1197, RQ1195, RQ1180, RQ1175

- При почти полной разрядке аккумулятора (остается не более 5 минут автономной работы прибора) нижний индикатор зарядки мигает оранжевым светом.
- При отключении бритвы нижний индикатор зарядки продолжает мигать еще несколько секунд.

RQ1185, RQ1167, RQ1160, RQ1155, RQ1151, RQ11510, RQ1145, RQ1141, RQ1131

Примечание Вид дисплеев бритв разных моделей отличается, однако все дисплеи имеют аналогичный принцип работы.

- При почти полной разрядке аккумулятора (остается не более 5 минут автономной работы прибора) символ электровилки начинает мигать.
- После выключения бритвы символ электровилки мигает еще в течение нескольких секунд.

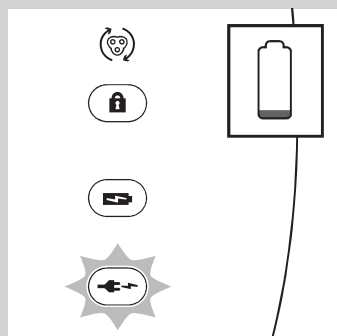

Текущее состояние зарядки аккумулятора

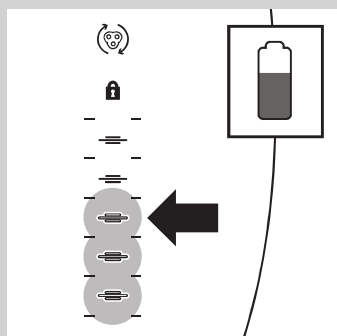

RQ1197, RQ1195, RQ1180, RQ1175

- На оставшийся заряд аккумулятора указывает количество горящих индикаторов зарядки аккумулятора.

Дорожная блокировка

Во время поездок можно установить блокировку бритвы. Блокировка исключает случайное включение электробритвы.

Установка блокировки

- 1 Для входа в режим установки блокировки нажмите и удерживайте в течение 3 секунд кнопку включения/выключения.

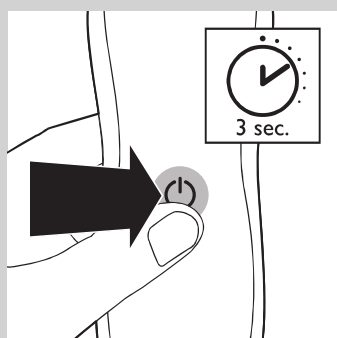

- ▶ На дисплее отобразится значок блокировки.

Примечание Вид дисплеев бритв разных моделей отличается, однако на всех дисплеях отображаются одинаковые символы.

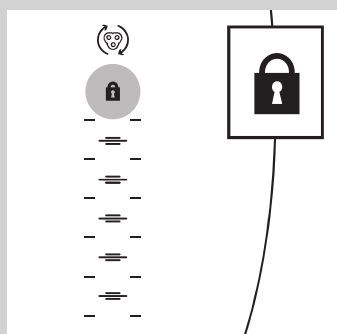

Выключение блокировки

1 Нажмите и удерживайте в течение 3 секунд кнопку включения/выключения.

▶ Начнет работать мотор, показывая, что блокировка снята. Теперь бритва снова готова к эксплуатации.

Примечание При установке бритвы в зарядное устройство, подключенное к электросети, или систему очистки Jet Clean, блокировка автоматически снимается.

Замените держатель бритвенной головки

Примечание Вид дисплеев бритв разных моделей отличается, однако на всех дисплеях отображаются одинаковые символы.

Для оптимального качества работы бритвы рекомендуется заменять держатель бритвенной головки каждые два года.

- Прибор оснащен функцией напоминания о замене, которая включается автоматически примерно через два года и напоминает о необходимости замены держателя бритвенной головки. Напоминание о замене срабатывает после 9 последовательных сеансов бритья или пока параметры бритвы не будут сброшены.

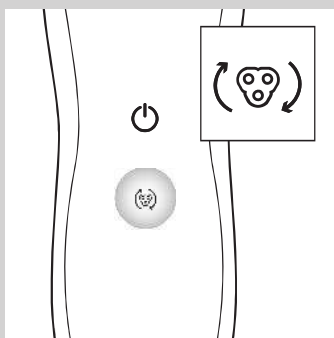

Зарядка

Зарядка аккумулятора занимает около 1 часа.

RQ1195, RQ1187, RQ1185, RQ1180, RQ1175, RQ1167, RQ1160, RQ1155: полностью заряженный аккумулятор обеспечивает автономную работу бритвы до 50 минут.

RQ1151, RQ1150, RQ1145: полностью заряженный аккумулятор обеспечивает автономную работу бритвы до 45 минут.

RQ1141, RQ1131: полностью заряженный аккумулятор обеспечивает автономную работу бритвы до 40 минут.

Зарядите бритву перед первым использованием, а затем выполняйте зарядку, когда на дисплее будет загораться индикатор, обозначающий низкий уровень заряда аккумулятора (см. раздел “Низкий уровень заряда аккумулятора” главы “Дисплей”).

Быстрая зарядка

После зарядки аккумулятора бритвы в течение 5 минут энергии достаточно для одного сеанса бритья.

Зарядка при помощи зарядного устройства

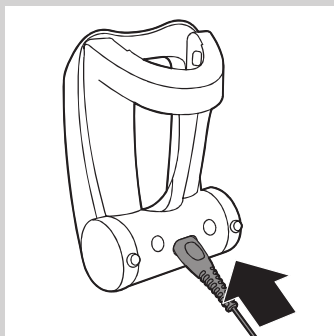

1 Подключите малый штекер к зарядному устройству.

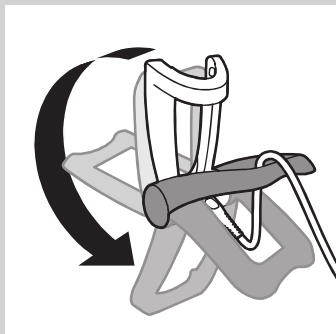

2 Раскройте зарядное устройство (должен прозвучать щелчок).

3 Подключите адаптер к розетке электросети.

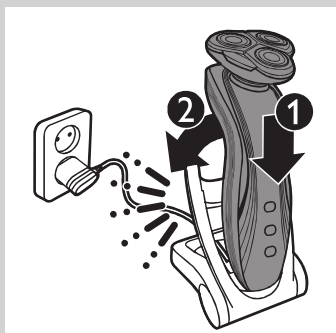

4 Установите бритву в зарядное устройство (1) и надавите на нее до фиксации (2).

Индикация дисплея показывает, что идет зарядка аккумулятора бритвы (см. раздел “Зарядка” главы “Дисплей”).

Зарядка в системе очистки Jet Clean (только для моделей RQ1197CC, RQ1195CC, RQ1185CC, RQ11801CC, RQ1175CC)

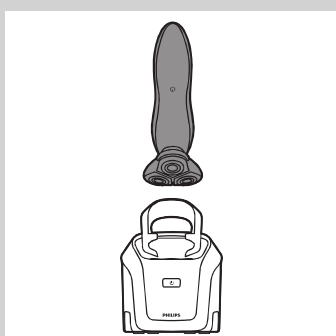

1 Вставьте маленький штекер в систему очистки Jet Clean.

2 Подключите адаптер к розетке электросети.

3 Переверните бритву и поместите ее над держателем (задняя панель бритвы должна быть обращена к держателю).

Примечание RQ1197, RQ1195, RQ1180, RQ1175: если перевернуть бритву, индикация заряда аккумулятора на дисплее переворачивается соответственно для удобства определения уровня заряда.

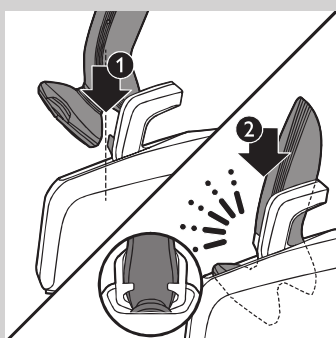

4 Установите бритву в держатель (1) и прижмите так, чтобы она встала на место со щелчком (2).

Примечание Если защитный колпачок или триммер установлен на бритвенный блок, бритву невозможно установить в систему очистки Jet Clean.

Индикация дисплея показывает, что идет зарядка аккумулятора бритвы (см. главу “Дисплей”).

Использование бритвы

Бритье

Период адаптации кожи

В самом начале использования вы можете быть немного разочарованы результатом бритья. На коже возможно появление небольшого раздражения. Чтобы кожа привыкла к новой бритве, нужно время. В течение первых 3 недель рекомендуем бриться регулярно (не менее 3 раз в неделю), чтобы дать коже возможность привыкнуть к новой бритве. В это время пользуйтесь только новой электробритвой и исключите другие способы бритья. При использовании разных способов бритья адаптация к новой бритве будет проходить дольше и труднее.

1 Нажмите кнопку включения/выключения для включения прибора.
 ► RQ1197, RQ1195, RQ1185, RQ1180, RQ1175: подсветка дисплея включится на несколько секунд.

2 Перемещайте бритвенные головки по коже, совершая круговые движения.
 - Не перемещайте бритву по коже прямыми движениями.

3 Нажмите кнопку включения/выключения для выключения прибора.
 ► RQ1197, RQ1195, RQ1185, RQ1180, RQ1175: подсветка дисплея включится на несколько секунд, затем отобразится оставшийся заряд аккумулятора.

Влажное бритье

Эту бритву также можно использовать на смоченной коже вместе с пеной или гелем для бритья.

Чтобы использовать бритву с пеной или гелем для бритья, выполните следующие действия.

1 Смочите кожу водой.

2 Нанесите на кожу пену или гель для бритья.

3 Ополосните бритвенный блок под струей воды, чтобы обеспечить легкое скольжение по коже.

4 Нажмите кнопку включения/выключения для включения прибора.

5 Перемещайте бритвенные головки по коже, совершая круговые движения.

Примечание Чтобы обеспечить гладкое скольжение по коже, регулярно промывайте бритву под струей воды.

6 Высушите лицо и тщательно очистите бритву после использования (см. главу “Очистка и уход”).

Примечание Убедитесь, что после очистки на бритве не осталось пены или геля для бритья.

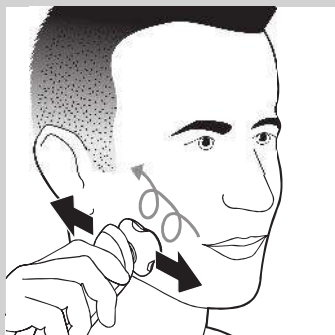

Использование триммера (только для моделей RQ1197, RQ1185, RQ1180, RQ1160, RQ1155, RQ1151)

Триммер можно использовать для подравнивания усов и висков.

- 1** Снимите бритвенный блок с бритвы, потянув за него.

Примечание Снимая бритвенный блок с бритвы, не вращайте его.

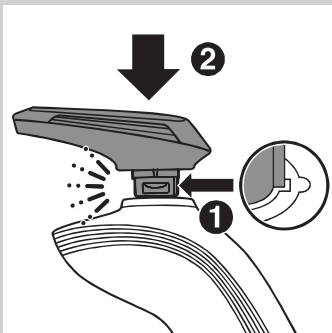
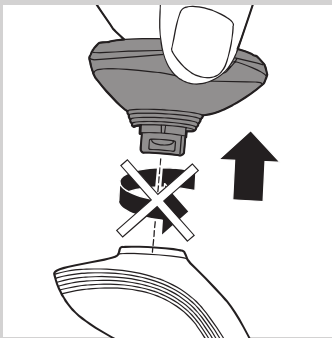

- 2** Вставьте выступ триммера в паз на верхней части бритвы (1). Затем надавите на триммер (2), чтобы присоединить его к бритве (должен прозвучать щелчок).

- 3** Нажмите кнопку включения/выключения один раз для включения триммера.

▮ RQ1180: дисплей подсвечивается в течение нескольких секунд.

- 4** Теперь можно начать подравнивание.

- 5** Нажмите кнопку включения/выключения один раз для выключения триммера.

▮ RQ1180: на несколько секунд включается подсветка дисплея, затем отображается оставшийся заряд аккумулятора.

- 6** Снимите триммер с бритвы, потянув за него.

Примечание Снимая триммер с бритвы, не вращайте его.

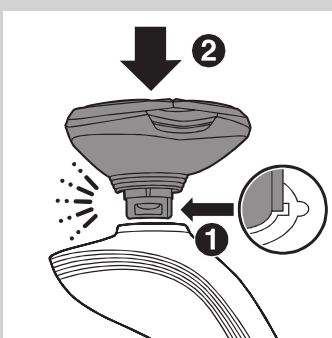
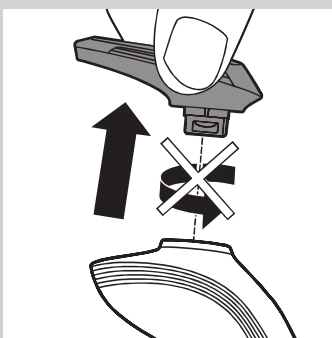

- 7** Вставьте выступ бритвенного блока в паз в верхней части бритвы (1). Затем надавите на бритвенный блок (2), чтобы зафиксировать его на бритве (должен прозвучать щелчок).

Использование насадки-стайлера для бороды (только для моделей RQ1195, RQ1175)

Примечание Используйте насадку-стайлер для бороды только для подравнивания волос на лице (бороды, усов и висков). Не используйте его для подравнивания волос ниже шеи.

- 1** Убедитесь, что бритва выключена.

- 2** Снимите бритвенный блок с бритвы, потянув за него.

Примечание Снимая бритвенный блок с бритвы, не вращайте его.

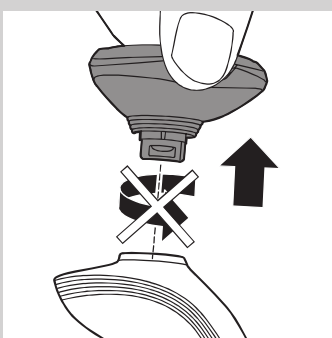

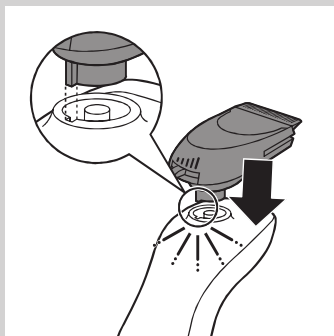

- 3** Вставьте выступ на насадке-стайлере в паз в верхней части бритвы (1). Затем надавите на насадку-стайлер (2), чтобы зафиксировать ее на бритве (должен прозвучать щелчок).

Использование насадки-стайлера для бороды с гребнем

Насадку-стайлер можно использовать с гребнем для подравнивания бороды до определенной длины, а также без него. Установки длины на насадке-стайлере для бороды означают длину волос после стрижки (1–5 мм).

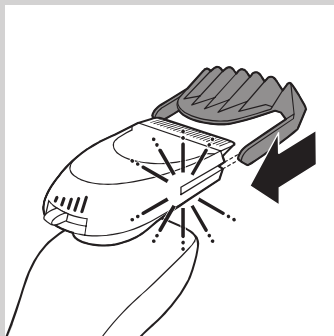

- 1** Установите гребень в направляющие пазы по обеим сторонам насадки-стайлера и надавите на него до щелчка.

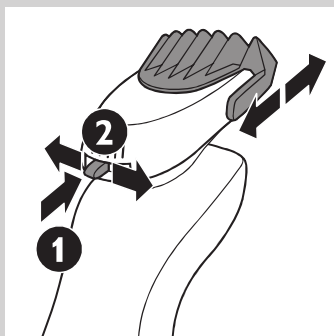

- 2** Чтобы выбрать необходимую установку длины волос, нажмите на регулятор длины волос (1) и передвиньте его влево или вправо (2).

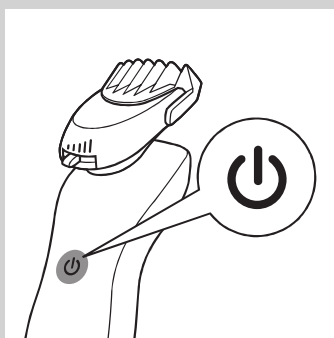

- 3** Нажмите кнопку включения/выключения, чтобы включить бритву.



- 4** Начните подравнивать бороду.

Использование насадки-стайлера для бороды без гребня

Насадку-стайлер можно использовать без гребня для подравнивания бороды, усов или бакенбардов.

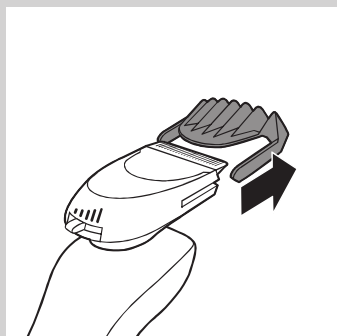

1 Снимите гребень с насадки-стайлера для бороды.

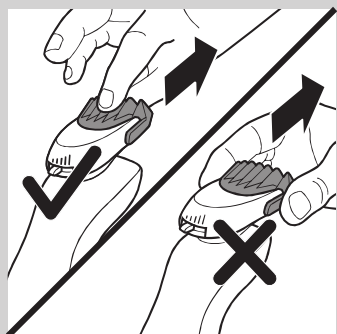

Примечание Снимите гребень. Взявшись за центральную часть, снимите его с насадки-стайлера для бороды. Не беритесь за боковые панели гребня.

2 Нажмите кнопку включения/выключения для включения бритвы.

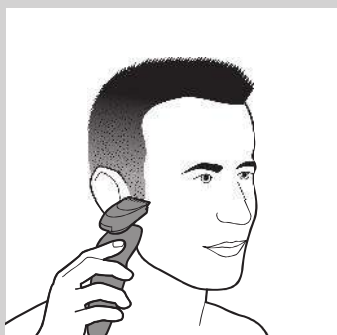

3 Теперь вы можете подравнивать и моделировать бороду, усы, бакенбарды или контур волос в области шеи.

Формы бороды

Ниже приведены некоторые формы бороды, которые вы можете создать сами.

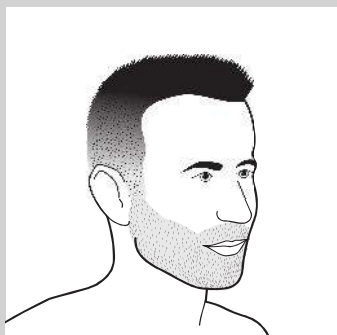

- Эффект “трехдневной щетины”

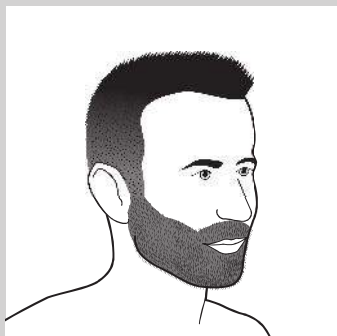

- Длинная борода



- Усы



- Эспаньолка

Очистка и уход

Для очистки бритвы, аксессуаров и системы Jet Clean (только модели RQ1197CC, RQ1195CC, RQ1185CC, RQ1180CC, RQ1175CC) запрещается использовать губки с абразивным покрытием, абразивные чистящие средства и растворители типа бензина или ацетона.

- Система очистки Jet Clean (только для моделей RQ1197CC, RQ1195CC, RQ1185CC, RQ1180CC, RQ1175CC) — это наиболее гигиеничный и эффективный способ очистки бритвы. Однако бритву также можно очищать под струей воды или при помощи прилагаемой щеточки.
- Для достижения оптимальных результатов бритва очищается после каждого сеанса бритья.
- Наружную поверхность бритвы можно очищать с помощью влажной ткани.
- Регулярная очистка обеспечивает лучшие результаты бритья.

Очистка бритвенного блока

Соблюдайте осторожность при обращении с горячей водой. Проверьте температуру воды, чтобы избежать ожогов.

1 Выключите бритву. Снимите ее с зарядного устройства или извлеките из системы очистки Jet Clean (только для моделей RQ1197CC, RQ1195CC, RQ1185CC, RQ1180CC, RQ1175CC).

2 Промойте бритвенный блок под струей горячей воды.

Примечание Бритвенный блок также можно очистить с помощью прилагаемой щеточки для чистки.

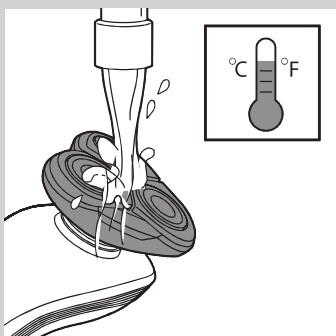

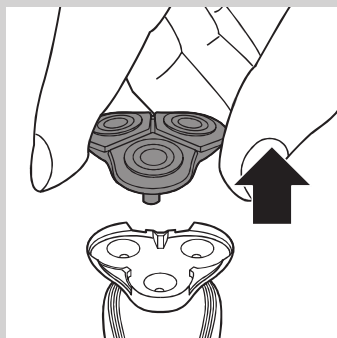

- 3** Снимите держатель бритвенной головки с основания бритвенного блока и промойте его под струей горячей воды в течение 30 секунд.

Примечание Держатель бритвенной головки также можно очистить с помощью прилагаемой щеточки для чистки.

- 4** Тщательно стряхните оставшуюся воду и просушите держатель бритвенной головки.

Запрещается вытирать бритвенный блок полотенцем или салфеткой. Это может повредить бритвенные головки.

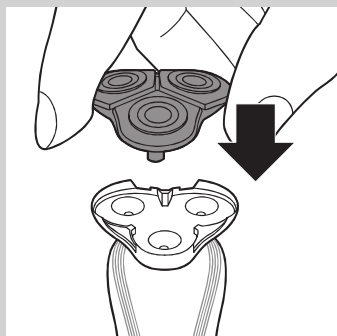

- 5** Поместите держатель бритвенной головки обратно на основание бритвенного блока (должен прозвучать щелчок).

Очистка бритвенного блока в системе очистки Jet Clean (только для моделей RQ1197CC, RQ1195CC, RQ1185CC, RQ1180CC, RQ1175CC)

Система Jet Clean имеет автоматическую программу очистки. Система очистки Jet Clean запускает автоматическую программу очистки при нажатии кнопки включения/выключения.

Подготовка системы очистки Jet Clean к использованию

Заполните отсек для очистки перед первым использованием.

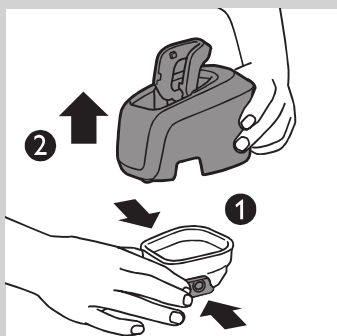

- 1** Вставьте маленький штекер в систему очистки Jet Clean.
- 2** Подключите адаптер к розетке электросети.
 - Ручка автоматически переместится в верхнее положение.
- 3** Одновременно нажмите кнопки отсоединения по обеим сторонам отсека для очистки (1) и, приподняв, снимите систему очистки Jet Clean с отсека для очистки (2).
 - Отсек для очистки будет отсоединен.

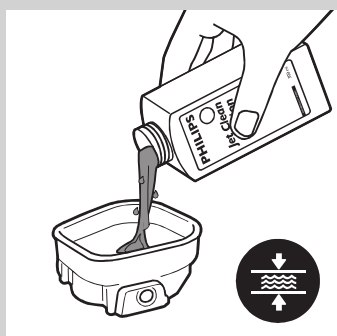

- 4** Отвинтите колпачок с емкости для чистящей жидкости HQ200.
- 5** Залейте в отсек для очистки чистящую жидкость HQ200 до уровня между двумя линиями.

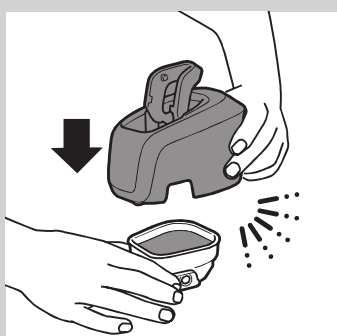

- 6** Установите систему очистки Jet Clean обратно в отсек для очистки.

Убедитесь, что кнопки отсоединения со щелчком встали на место.

Порядок использования системы очистки Jet Clean

Примечание При использовании бритвы с пеной или гелем для бритья рекомендуется промывать ее под струей горячей воды перед очисткой в системе Jet Clean. Это позволит продлить срок использования чистящей жидкости.

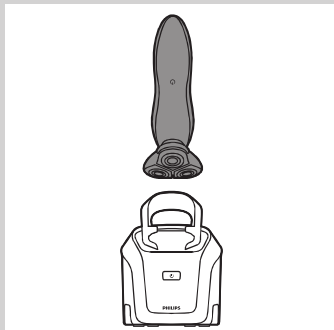

- 1** Переверните бритву и поместите ее над держателем (задняя панель бритвы должна быть обращена к держателю).

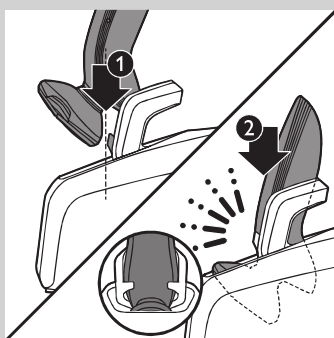

- 2** Установите бритву в держатель (1) и прижмите так, чтобы она встала на место со щелчком (2).
 - Индикация дисплея показывает, что идет зарядка аккумулятора бритвы (см. главу “Дисплей”).

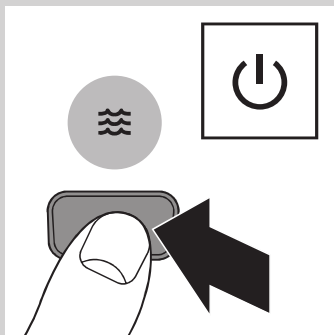

- 3** Нажмите кнопку включения/выключения системы очистки Jet Clean для запуска программы очистки.
 - С дисплея исчезнет индикация зарядки.

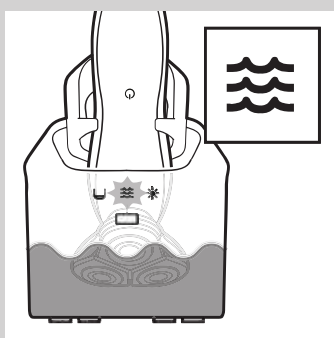

- Индикатор очистки начнет мигать, и бритва автоматически погрузится в чистящую жидкость.
- Во время программы очистки, которая занимает несколько минут, индикатор очистки непрерывно мигает.
- В ходе первого этапа программы очистки бритва несколько раз автоматически включается и выключается и меняет положение.

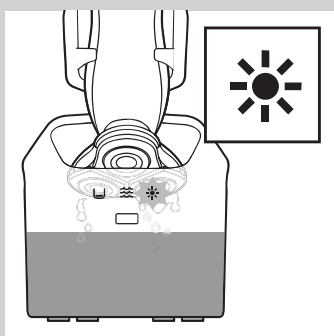

- Во время второго этапа программы очистки бритва помещается в положение для просушки, при этом начинает мигать символ просушки. Этот этап занимает около 2 часов. В этом положении бритва остается до конца программы.
- По окончании программы очистки на дисплее бритвы появляется индикация зарядки (см. главу “Дисплей”).

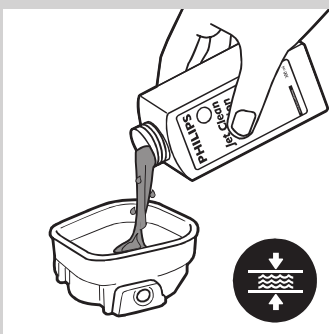
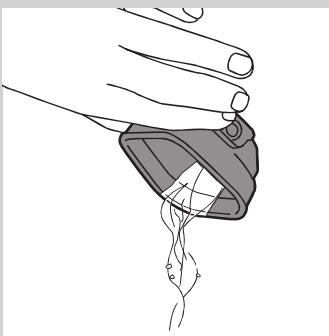
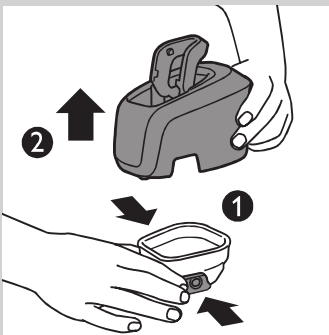
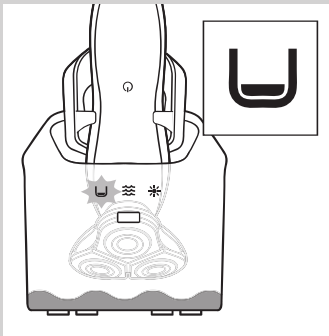

Примечание Если во время выполнения программы очистки нажать кнопку включения/выключения системы очистки Jet Clean, программа будет прервана. В этом случае индикатор очистки или сушки перестанет мигать, а держатель переместится в самое высокое положение.

Примечание Если во время выполнения программы очистки отсоединить адаптер от розетки электросети, программа будет прервана. Держатель останется в текущем положении. При повторном подключении адаптера к розетке электросети, держатель переместится в верхнее положение.

- Если объем чистящей жидкости ниже минимального, индикатор очистки и символ пустого отсека для очистки начнут мигать, а держатель вернется в исходное положение.
- Если система очистки Jet Clean используется для очистки бритвы ежедневно, отсек для очистки следует заполнять приблизительно каждые 15 дней.

Очистка системы очистки Jet Clean

Отсек для очистки следует очищать раз в 15 дней.

Наружную поверхность системы очистки Jet Clean можно очищать с помощью влажной ткани.

- 1** Одновременно нажмите кнопки отсоединения по обеим сторонам системы очистки Jet Clean (1). Затем, приподняв, снимите систему очистки Jet Clean с отсека для очистки (2).
 Отсек для очистки будет отсоединен.
- 2** Слейте оставшуюся чистящую жидкость из отсека для очистки. Чистящую жидкость можно вылить в раковину.

- 3** Промойте отсек для очистки под струей воды.

Отсек для очистки нельзя мыть в посудомоечной машине.

- 4** Залейте в отсек для очистки чистящую жидкость HQ200 до уровня между двумя линиями.



- 5** Установите систему очистки Jet Clean обратно в отсек для очистки.

Убедитесь, что кнопки отсоединения со щелчком встали на место.

Экстра тщательный способ очистки

Прибор должен быть выключен.

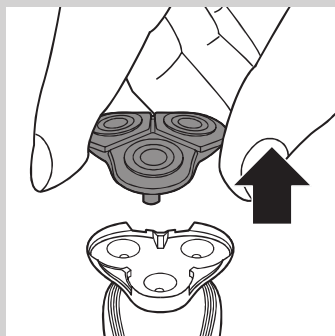

- 1** Снимите держатель бритвенной головки с основания бритвенного блока.

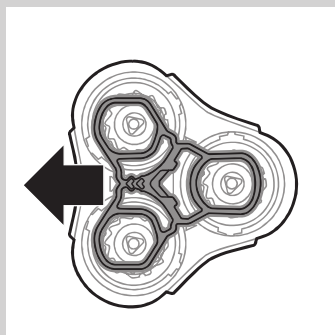

- 2** Сдвиньте зеленую фиксирующую рамку в направлении, которое указано стрелками на рамке.

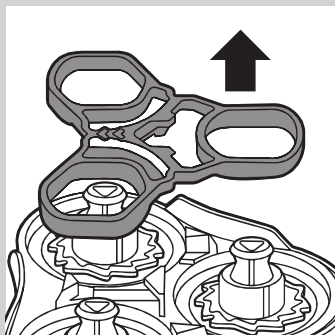

- 3** Снимите крепежную рамку с держателя бритвенной головки.

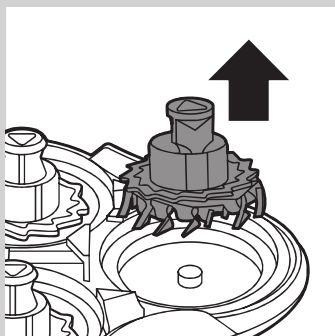

- 4** Разъедините пару вращающегося и неподвижного ножей.

Примечание Не очищайте одновременно более одной пары ножей, поскольку вращающийся и неподвижный ножи каждой пары пригнаны друг к другу. Если вы случайно перепутаете ножи, то может потребоваться несколько недель, чтобы восстановить оптимальные характеристики бритья.

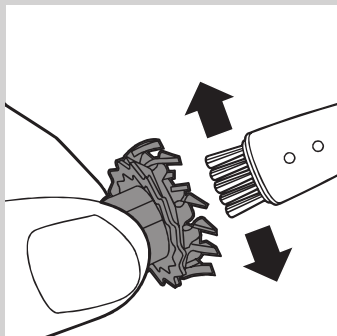

5 Очищайте вращающийся нож, пользуясь входящей в комплект щеточкой.

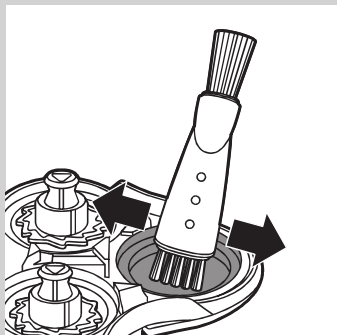

6 Очистите внутреннюю поверхность неподвижного ножа.

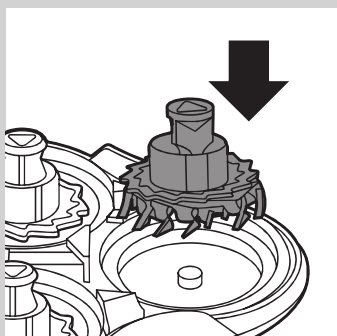

7 После очистки установите вращающийся нож на место так, чтобы опоры вращающегося ножа были направлены вверх.

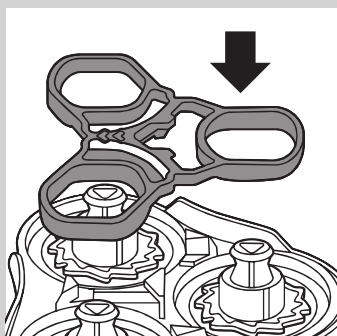

8 Установите крепежную рамку обратно на держатель бритвенной головки.

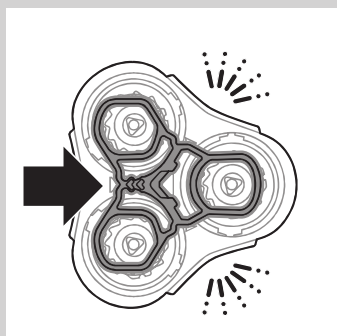

9 Закрепите неподвижный нож (должен прозвучать щелчок).

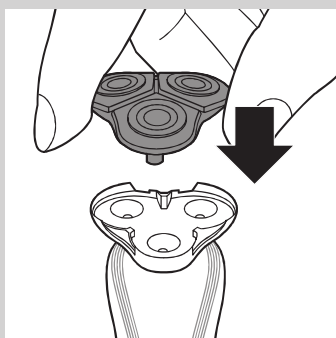

- 10** Поместите держатель бритвенной головки обратно на основание бритвенного блока.

Очистка триммера (только для моделей RQ1197, RQ1185, RQ1180, RQ1160, RQ1155, RQ1151)

Очищайте триммер после каждого использования.

- 1** Включите прибор с установленным триммером.
- 2** Промойте триммер под струей горячей воды.
- 3** По окончании очистки выключите прибор.

Совет. Для оптимальной работы прибора смазывайте зубцы триммера каплей швейного масла каждые шесть месяцев.

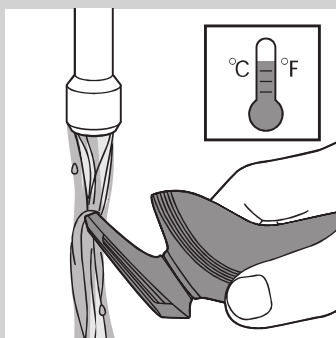

Очистка насадки-стайлера для бороды (только для моделей RQ1195, RQ1175)

Очистку насадки-стайлера для бороды необходимо проводить после каждого использования.

- 1** Снимите гребень с насадки-стайлера для бороды.
- 2** Промойте насадку-стайлер для бороды и гребень по отдельности под струей горячей воды в течение некоторого времени.

Примечание Очистку насадки-стайлера для бороды и гребня можно также проводить с помощью прилагаемой щеточки.

- 3** Смазывайте зубцы триммера каплей швейного масла каждые шесть месяцев.

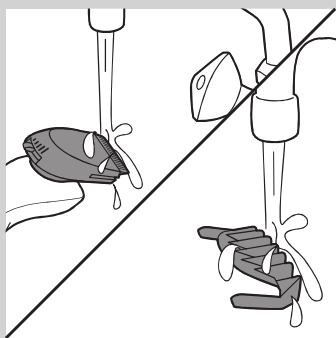

Хранение

- 1** Наденьте защитный колпачок на бритвенный блок для предотвращения повреждения бритвенных головок.
- 2** Только для моделей RQ1197, RQ1195, RQ1185, RQ1180, RQ1175, RQ1160, RQ1155, RQ1151: храните бритву в прилагаемом чехле.

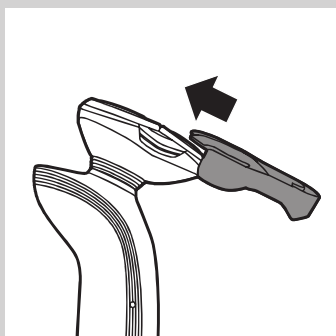

Замена

Для оптимального качества работы бритвы рекомендуется заменять держатель бритвенной головки каждые два года.

Для замены держателя бритвенной головки используйте только оригинальный **держатель бритвенной головки RQ11 Philips**.

Напоминание о замене

Прибор оснащен функцией напоминания о замене, которая включается автоматически примерно через два года и напоминает о необходимости замены держателя бритвенной головки. Напоминание о замене срабатывает после 9 последовательных сеансов бритья или пока параметры бритвы не будут сброшены.

- 1 При выключении бритвы мигает значок бритвенного блока.

Примечание Вид дисплеев бритв разных моделей отличается, однако на всех дисплеях отображаются одинаковые символы.

- 2 Снимите держатель бритвенной головки с основания бритвенного блока.

- 3 Поместите новый держатель бритвенной головки на основание бритвенного блока (должен прозвучать щелчок).

- 4 Чтобы выполнить сброс параметров бритвы, нажмите и удерживайте кнопку включения/выключения в течение 10 секунд.

Примечание Если сброс параметров бритвы не будет выполнен после первого напоминания о замене, на дисплее будет отображаться значок бритвенного блока в течение следующих 8 сеансов бритья или пока не будет выполнен сброс параметров.

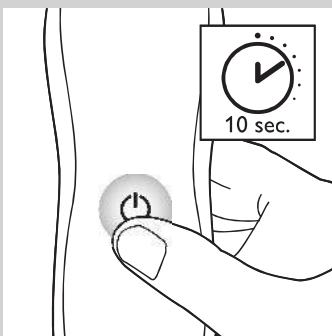
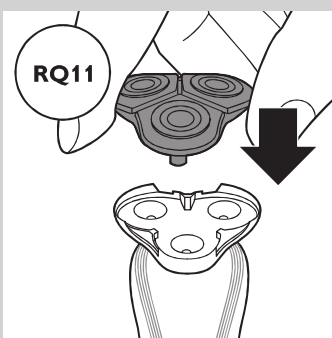
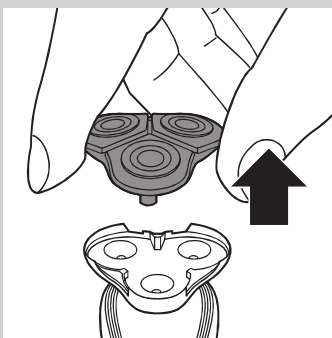
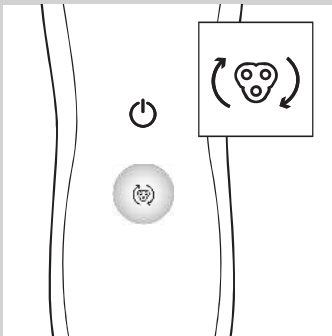

Заказ аксессуаров

Для приобретения принадлежностей для данного прибора посетите наш интернет-магазин по адресу **www.shop.philips.com/service**. Если в Вашей стране данный магазин отсутствует, обратитесь в торговую организацию Philips или в сервисный центр Philips. Если у Вас возникли вопросы относительно заказа принадлежностей для прибора, обратитесь в центр поддержки потребителей Philips в Вашей стране. Контактная информация указана на гарантийном талоне.

В продаже имеются следующие детали

- Адаптер HQ8505
- Держатель бритвенной головки Philips RQ11
- Чистящий спрей для бритвенных головок Philips HQ110
- Чистящая жидкость Philips HQ200
- Насадка-стайлер для бороды RQ111



Держатель бритвенных головок

- Рекомендуем заменять держатель бритвенных головок каждые два года. Держатель бритвенных головок следует заменять только оригинальным держателем RQ11 Philips.

Очистка

- Только для моделей RQ1197CC, RQ1195CC, RQ1185CC, RQ1180CC, RQ1175CC: для регулярной очистки бритвенных головок используйте жидкость для очистки Jet Clean (HQ200).

Защита окружающей среды



- После окончания срока службы не выбрасывайте бритву и систему очистки Jet Clean (только для моделей RQ1197CC, RQ1195CC, RQ1185CC, RQ1180CC, RQ1175CC) вместе с бытовыми отходами. Передайте приборы в специализированный пункт для дальнейшей утилизации. Этим вы поможете защитить окружающую среду.

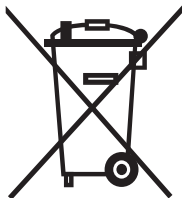

- Встроенный аккумулятор содержит вещества, загрязняющие окружающую среду. После окончания срока службы бритвы и передачи ее для утилизации, аккумулятор необходимо извлечь. Аккумулятор следует утилизировать в специализированных пунктах. Если при извлечении аккумулятора возникли затруднения, можно передать бритву в сервисный центр Philips, где аккумулятор извлекут и утилизируют безопасным для окружающей среды способом.

Извлечение аккумулятора бритвы

Перед утилизацией бритвы извлеките из нее аккумулятор.
Убедитесь в полной разрядке аккумулятора перед извлечением.

Будьте осторожны: контактные полосы аккумулятора острые.

- 1** Снимите заднюю панель корпуса бритвы с помощью отвертки.
- 2** Извлеките аккумулятор.

Гарантия и поддержка

Для получения поддержки или информации посетите веб-сайт **www.philips.com/support** или ознакомьтесь с информацией на гарантийном талоне.

Ограничения гарантии

Действие международной гарантии не распространяется на бритвенные головки (вращающиеся и неподвижные ножи), так как они подвержены износу.

Поиск и устранение неисправностей

Данная глава посвящена наиболее распространенным проблемам, возникающим при использовании прибора. Если самостоятельно справиться с возникшими проблемами не удастся, см. список часто задаваемых вопросов на веб-странице **www.philips.com/support** или обратитесь в центр поддержки потребителей в вашей стране.

Проблема	Возможная причина	Способы решения
Бритва стала работать хуже, чем раньше.	Бритвенные головки повреждены или изношены.	Замените держатель бритвенной головки (см. главу "Замена деталей").
	Бритвенные головки могут быть забиты длинными волосами.	Очистите головки, следуя инструкциям по улучшенному методу очистки (см. главу "Очистка и уход").
	Только для моделей RQ1197CC, RQ1195CC, RQ1185CC, RQ1180CC, RQ1175CC: очистка бритвы в системе Jet Clean неэффективна, так как чистящая жидкость в отсеке для очистки загрязнена или ее объем недостаточен.	Тщательно очистите электробритву, прежде чем продолжить бритье (см. главу "Очистка и уход").

Проблема	Возможная причина	Способы решения
При нажатии кнопки включения/выключения бритва не включается.	Аккумулятор разряжен.	Зарядите аккумулятор (см. главу “Зарядка”).
	Включена блокировка.	Для выхода из режима блокировки нажмите и удерживайте в течение 3 секунд кнопку включения/выключения.
	Держатель бритвенной головки поврежден или изношен настолько, что мотор не может работать.	Необходимо очистить держатель бритвенной головки или заменить его (см. главы “Очистка и уход” и “Замена”).
Только для моделей RQ1197CC, RQ1195CC, RQ1185CC, RQ1180CC, RQ1175CC: после очистки в системе Jet Clean на бритве остались загрязнения.	Бритва слишком сильно нагрелась. В этом случае бритва не будет работать.	Дайте бритве остыть. Как только температура бритвы понизится до необходимого уровня, ее снова можно включить.
	Чистящая жидкость в отсеке для очистки загрязнена, или ее объем недостаточен.	Слейте жидкость из отсека для очистки, промойте его и наполните свежей чистящей жидкостью.
	Объем чистящей жидкости недостаточен. Если объем жидкости в отсеке для очистки ниже минимального, программа очистки будет прервана. Индикатор очистки и символ пустого отсека для очистки начнут мигать через равные интервалы времени, а держатель вернется в исходное положение.	Залейте в отсек для очистки чистящую жидкость до уровня между двумя линиями (см. главу “Очистка и уход”).
	Вы воспользовались другой чистящей жидкостью.	Пользуйтесь только чистящей жидкостью Philips HQ200.

Проблема	Возможная причина	Способы решения
<p>Только для моделей RQ1197CC, RQ1195CC, RQ1185CC, RQ1180CC, RQ1175CC: при нажатии кнопки включения/выключения система очистки Jet Clean не работает.</p>	<p>Система очистки Jet Clean не подключена к электросети.</p>	<p>Вставьте маленький штекер в систему очистки Jet Clean и подключите адаптер к розетке электросети.</p>
	<p>Между системой очистки Jet Clean и бритвой нет электроконтакта.</p>	<p>Бритва должна плотно закреплена на своем месте в держателе.</p>
<p>Аккумулятор бритвы после зарядки в зарядном устройстве/системе очистки Jet Clean (только модели RQ1197CC, RQ1195CC, RQ1185CC, RQ1180CC, RQ1175CC) заряжен не полностью.</p>	<p>Бритва установлена в систему очистки Jet Clean неправильно.</p>	<p>Убедитесь, что вы надавили на бритву и она правильно встала на место.</p>

Úvod

Gratulujeme Vám ku kúpe a vitajte medzi zákazníkmi spoločnosti Philips! Ak chcete využiť všetky výhody zákazníckej podpory spoločnosti Philips, zaregistrujte svoj výrobok na adrese www.philips.com/welcome. Prečítajte si tento návod na použitie, pretože obsahuje informácie o vlastnostiach tohto holiaceho strojčeka, ako aj niekoľko tipov, ktoré Vám umožnia urýchliť a spríjemniť holenie.

Opis zariadenia (Obr. 1)

- A Holiaci strojček
 - 1 Displej
 - 2 Vypínač holiaceho strojčeka
 - 3 Ochranný kryt
 - 4 Holiaca jednotka RQ11
- B Zastrihávač CRP331 (len modely RQ1197, RQ1185, RQ1180, RQ1160, RQ1155, RQ1151)
- C Nástavec na tvarovanie brady RQ111 (len modely RQ1195, RQ1175)
 - 1 Tlačidlo na nastavenie dĺžky strihu
 - 2 Hrebeň nástavca na tvarovanie brady
- D Systém Jet Clean (len modely RQ1197CC, RQ1195CC, RQ1185CC, RQ1180CC, RQ1175CC, RQ1160CC)
 - 1 Držiak holiaceho strojčeka
 - 2 Symbol „Čistiaca komora prázdna“
 - 3 Symbol čistenia
 - 4 Symbol sušenia
 - 5 Vypínač systému Jet Clean
 - 6 Tlačidlo uvoľnenia čistiacej komory
- E Adaptér
- F Nabíjačka
- G Čistiaca kefka
- H Čistiaca kvapalina HQ200 (len modely RQ1197CC, RQ1195CC, RQ1185CC, RQ1180CC, RQ1175CC, RQ1160CC)
- I Puzdro (len modely RQ1197, RQ1195, RQ1185, RQ1180, RQ1175, RQ1160, RQ1155, RQ1151)

Dôležité

Pred použitím holiaceho strojčeka a systému Jet Clean si pozorne prečítajte tento návod na používanie a uschovajte si ho na neskoršie použitie.

Poznámka: V tomto návode na používanie sa výraz „zariadenia“ používa na označenie holiaceho strojčeka a systému Jet Clean. Ak sa váš model holiaceho strojčeka dodáva bez systému Jet Clean, označuje tento výraz len holiaci strojček.