

Owner's Manual Mode d'emploi

**16:9 Rear Seat Entertainment Display
Écran 16/9 de divertissement pour la banquette arrière**

AVD-W1100V

This product conforms to new cord colors.

Los colores de los cables de este producto se conforman con un nuevo código de colores.

Dieses Produkt entspricht den neuen kabelfarben.

Le code de couleur des câbles utilisé pour ce produit est nouveau.

Questo prodotto è conforme ai nuovi codici colori.

De kleuren van de snoeren van dit toestel zijn gewijzigd.

Данное устройство соответствует новым требованиям к цвету проводов.

ENGLISH

ESPAÑOL

DEUTSCH

FRANÇAIS

ITALIANO

NEDERLANDS

РУССКИЙ

Contents	1	Adjusting the Screen	14
IMPORTANT SAFEGUARDS	2	Picture Adjustment (BRIGHT/CONTRAST/ COLOR/HUE)	14
Please Read All of These Instructions Regarding Your Display and Retain them for Future Reference	2	Picture Adjustment (DIMMER)	16
Fitting and Removing the Display	3	Settings	18
To fit the display	3	Input Setting (VCR1/VCR2)	18
To remove the display	4	Power Control Function	19
IMPORTANT INFORMATION	5	Using the Display Correctly	20
About This Product	5	Handling the Display	20
Product Registration	5	About the Liquid Crystal Display (LCD) Screen	21
Precaution	5	Keeping the Display in Good Condition	21
In Case of Trouble	5	About the Small Fluorescent Tube	21
Before Using This Product	6	Connecting the System	22
To Avoid Battery Exhaustion	6	Names and Functions of Connection Terminals	24
To Protect the LCD Screen of the Display	6	Connecting the Power Cable	25
When Viewing is Difficult, use [BRIGHT] and [DIMMER] to Adjust	6	Connection Diagram (VIDEO input)	26
About the Video and Audio Outputs of this Unit	6	Connecting the Audio and Video Output	27
Resetting the System	7	Connecting with Pioneer Head Unit with Component Cable	28
● Resetting the Microprocessor		Installation	29
Key Finder	8	Before Installing and Fixing	30
Component Parts and Features	8	Before Affixing the Adhesive Tape	30
Basic Operation	9	Installing the Hide-away Unit	31
Turn On Power	9	● Installation Precautions	
Volume Adjustment	10	● Hide-away Unit Installation	
Selecting a Source	11	Specifications	32
Changing the Wide Screen Mode	12		
● Wide Modes Available			

Please Read All of These Instructions Regarding Your Display and Retain them for Future Reference

1. Read this manual fully and carefully before operating your display.
2. Keep this manual handy for future reference.
3. Pay close attention to all warnings in this manual and follow the instructions carefully.
4. Never allow others to use the system until they have read and understood the operating instructions.
5. Do not install the display where it may (i) obstruct the driver's vision, (ii) impair the performance of any of the vehicle's operating systems or safety features, including airbags, or (iii) impair the driver's ability to safely operate the vehicle.
6. As with any accessory in your vehicle's interior, the display should not divert your attention from the safe operation of your vehicle. If you experience difficulty in operating the system, please park safely before making adjustments.
7. Do not attempt to install or service your display by yourself. Installation or servicing of the display by persons without training and experience in electronic equipment and automotive accessories may be dangerous and could expose you to the risk of electric shock or other hazards.
8. Please remember to wear your seat belt at all times while operating your vehicle. If you are ever in an accident, your injuries can be considerably more severe if your seat belt is not properly buckled.
9. Never install this product in a place where it is visible to the vehicle's driver. Failing to do so could result in distracting images being potentially visible to the driver while the vehicle is in motion.

Use of this product is subject to any government laws regarding placement or use. PIONEER does not accept any liability for any problems, damage or loss incurred as a result of the product being used with an incorrect setting or in violation of any government laws.

Fitting and Removing the Display

Precaution:

- To prevent failure, be sure to turn the ignition switch or system power OFF before fitting or removing the display. Also take care not to grip the screen or buttons too firmly or to drop the display.
- Do not let any water get on the terminals on the display or on the cable and do not allow the terminals to be shorted by a metal object or the like. This can cause system breakdown.
- Be careful not to touch terminals on the display or on the cable. Doing so may cause connection failures. If any terminals are stained, wipe them with a clean dry cloth.

Note:

- The mounting arm described below is sold separately. For more information on the installation, refer to the instruction manual or consult your nearest dealer.

To fit the display

1. Fit part ① of the bracket into the grooves ② of the base.

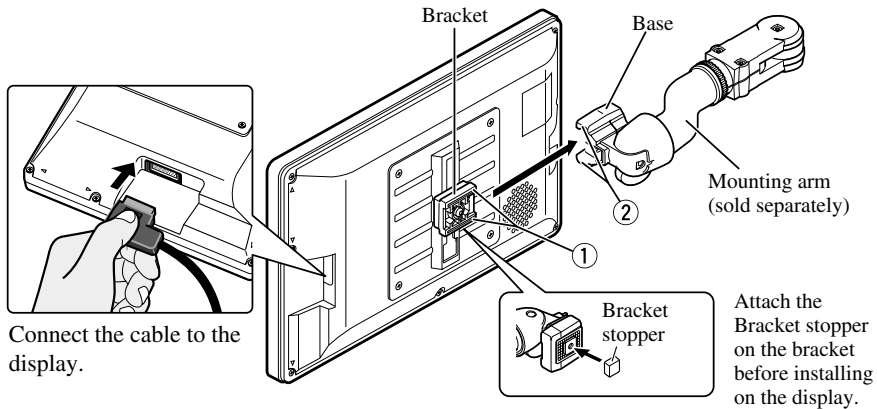

2. Slide the display until it clicks into place.

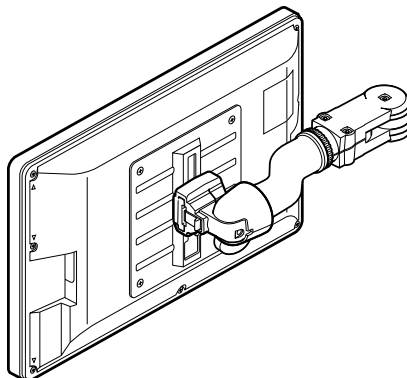

To remove the display

- Pull and hold the lock release lever ③, then slide the display and detach from the base.
- To prevent theft of the display, remove the display when leaving the vehicle.

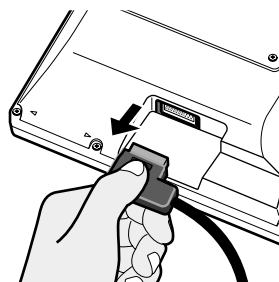
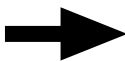
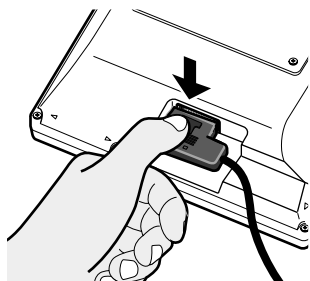
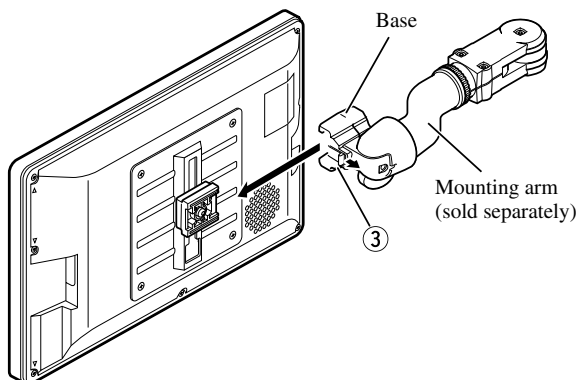

IMPORTANT INFORMATION



If you want to dispose this product, do not mix it with general household waste. There is a separate collection system for used electronic products in accordance with legislation that requires proper treatment, recovery and recycling.

Private households in the 25 member states of the EU, in Switzerland and Norway may return their used electronic products free of charge to designated collection facilities or to a retailer (if you purchase a similar new one).

For countries not mentioned above, please contact your local authorities for the correct method of disposal.

By doing so you will ensure that your disposed product undergoes the necessary treatment, recovery and recycling and thus prevent potential negative effects on the environment and human health.

About This Product

- Do not place the display in a position where it will impede the driver's visibility or affect the operation of your vehicle's airbags or headrests.
- This product is designed solely for use from the rear seats. Never install the display in a location that enables the driver to watch the picture while driving.



CAUTION

Do not allow this product to come into contact with liquids. Electrical shock could result. Also, this product damage, smoke, and overheat could result from contact with liquids.

Product Registration

Visit us at the following site:

www.pioneer.co.uk

- Register your product. We will keep the details of your purchase on file to help you refer to this information in the event of an insurance claim such as loss or theft.
- We offer the latest information about Pioneer Corporation on our website.

Precaution

- Always keep the volume low enough for outside sounds to be audible.
- Protect the product from moisture.

In Case of Trouble

Should this product fail to operate properly, contact your dealer or the nearest authorized Pioneer service facility.

To Avoid Battery Exhaustion

Always run the vehicle engine while using this unit. Using this unit without running the engine can result in battery drainage.

To Protect the LCD Screen of the Display

- Do not allow direct sunlight to fall on the Display when this unit is not being used. Extended exposure to direct sunlight can result in LCD screen malfunction due to the resulting high temperatures.
- When using a portable phone, keep the antenna of the portable phone away from the Display to prevent disruption of the video by the appearance of spots, colored stripes, etc.

When Viewing is Difficult, use [BRIGHT] and [DIMMER] to Adjust

Due to its construction, the view angle of the LCD screen is limited. The viewing angle (vertical and horizontal) can be increased, however, by using [BRIGHT] to adjust the black density of the video. When using for the first time, adjust the black density in accordance with the viewing angle (vertical and horizontal) to adjust for clear viewing. [DIMMER] can also be used to adjust the brightness of the LCD screen itself to suit your personal preference.

About the Video and Audio Outputs of this Unit

When you connect a separate piece of AV equipment such as another display to COMPONENT OUT or VCR OUT (the RCA video and audio output) jacks of the hide-away unit, you can select the source for output with the SOURCE/POWER button.

- The video and audio source of the COMPONENT/RCA outputs of this unit cannot be selected independently.
- VOL-, VOL+ buttons will have no effect even if operated.

CAUTION

Never position the display in a place where the driver can view the picture while the vehicle is moving.

Resetting the System

Resetting the Microprocessor

Pressing the RESET button lets you reset the microprocessor to its initial settings, erase all memorized settings, and return the setup function to their initial (factory) settings.

Reset the microprocessor in the following cases:

When using this product for the first time after installation.

When the product fails to operate properly.

When strange (incorrect) messages appear on the display.

- **To reset the microprocessor, press the RESET button on the hide-away unit with a pen tip or other pointed instrument.**

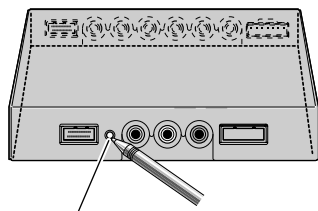

RESET button

Component Parts and Features

■ Display Unit

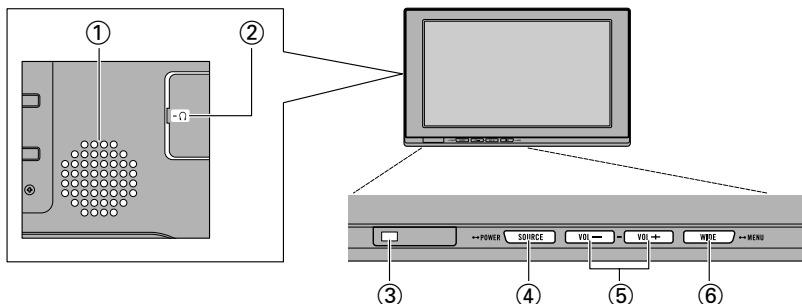

① **Built-in speaker**

Outputs sound from audio equipment connected to this product.

② **Headphone jack**

Connects a headphone with a 3.5 mm stereo mini-plug.

③ **Ambient light sensor**

Senses ambient light. With this system, the brightness of the LCD screen automatically adjusts to ambient light.

④ **SOURCE/POWER button**

Switches between sources.
Switches power ON/OFF.

⑤ **VOL-, VOL+ buttons**

Adjust the volume of the built-in speaker ①, or adjust headphone volume when connected.
Change the settings when the setup function is displayed.

Note:

- Never set the volume so high that you cannot hear outside traffic and emergency vehicles.

⑥ **WIDE/MENU button**

Changes the method of enlarging 4:3 video to 16:9 video. Press and hold this button displays the setup menu or picture adjust menu. Once the setup menu or picture adjust menu is displayed, its function is switched each time the button is pressed.



WARNING

Never install this product in a place where it is visible to the vehicle's driver. Failing to do so could result in distracting images being potentially visible to the driver while the vehicle is in motion.

Use of this product is subject to any government laws regarding placement or use.

PIONEER does not accept any liability for any problems, damage or loss incurred as a result of the product being used with an incorrect setting or in violation of any government laws.

Turn On Power

Remember to start the vehicle engine before turning on the power to preserve battery life.

1. Start the vehicle engine.



2. Turn on the system.

Press the SOURCE/POWER button.

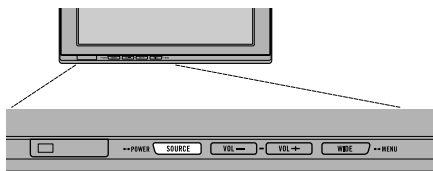

To turn off the system, press and hold the SOURCE/POWER button.

Volume Adjustment

Adjust the volume of audio output from the built-in speaker.

1. Adjust the speaker volume.

Press the VOL- or VOL+ button.

VOL+: Turn up

VOL-: Turn down

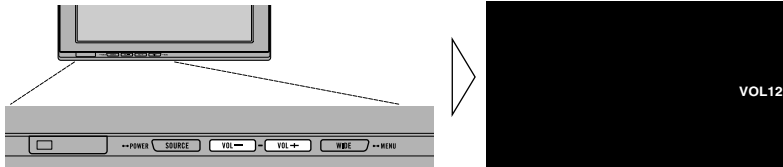

The volume of the built-in speaker can be adjusted in a range of 0 to 30.

Note:

- VOL- and VOL+ buttons adjust headphone volume when connected.
- Audio from the built-in speaker is turned off when headphones are connected.

Selecting a Source

Switches video and audio source inputs from the AV equipment connected to VCR1 IN, VCR2 IN, or COMPONENT IN.

1. Select a source.

Press the SOURCE/POWER button. Each press of the button selects the desired source in the following sequence:

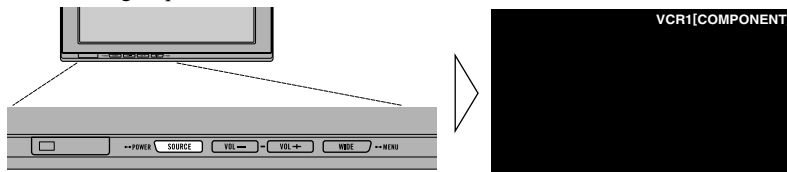

[VCR1 (COMPONENT)] or [VCR1] → [VCR2] → Exit to [VCR1 (COMPONENT)] or [VCR1]

Note:

- This product has two source inputs; VCR1 IN and VCR2 IN. VCR1 IN has a component video input [VCR1(COMPONENT)] as well as an RCA video input [VCR1].
- [VCR1 (COMPONENT)] is a component video from the AV equipment connected to the VCR1 IN COMPONENT terminal. 26pin component cable (CD-CP300), which is sold separately is required. (Refer to page 28.)
- VCR1 COMPONENT input is given priority over VCR1 RCA input when both input are connected at the same time.
- A video input terminal which is not connected cannot be selected even if the SOURCE/POWER button is pressed.
- [VCR1] is selected when no connection is made for both VCR1 and VCR2 input.

Changing the Wide Screen Mode

You can change the way in which normal video (aspect ratio 4:3) enlarges to wide video (16:9). Select wide modes to suit the kind of video you are viewing.

1. Display a source to view. (Refer to page 11.)

2. Select a wide mode.

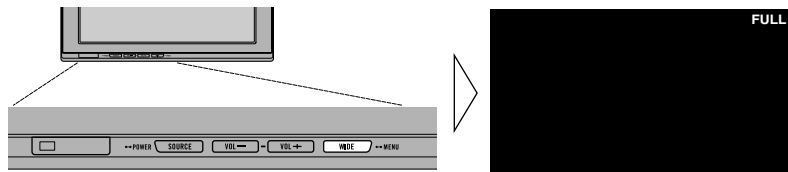

Each press of the WIDE/MENU button selects the wide mode in the following order:
 [AUTO] or [FULL] → [JUST] → [CINEMA] → [ZOOM] → [NORMAL] → Exit to
 [AUTO] or [FULL]

Note:

- Settings are stored for each source (COMPONENT, VCR1, or VCR2).
- When video is viewed in a wide mode that does not match its original aspect ratio, it may appear differently.
- [AUTO] is selectable only if the AV equipment is connected to the COMPONENT IN video input terminal. When wide mode information is included in the video signal, the wide mode adjusts automatically according to the information.
- Remember that using the wide mode feature of this system for commercial or public viewing purposes may constitute an infringement on the author's rights protected by the Copyright Law.

Wide Modes Available

FULL

Video with an aspect ratio of 4:3 enlarges only horizontally. Enjoy viewing video widened without missing parts.

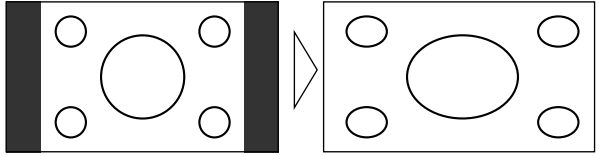

JUST

Video appears more extended horizontally as it gets closer to both edges of the screen. Because video appears in about the same size as regular video around the middle of the screen, enjoy viewing it without feeling out of place.

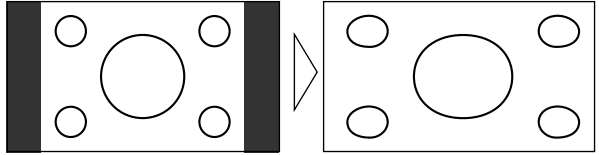

CINEMA

Video enlarges vertically with a aspect ratio falling between FULL and ZOOM. This wide mode is suited for horizontally long video, such as movies, in which titles are displayed in black areas outside the video.

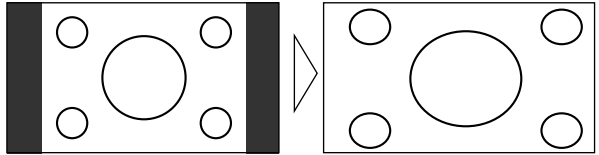

ZOOM

Video with an aspect ratio of 4:3 enlarges with the same aspect ratio in both vertical and horizontal directions. This wide mode is suited for horizontally long video, such as movies, in which titles overlap the video.

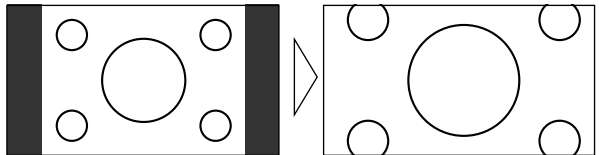

NORMAL

Video with an aspect ratio of 4:3 appears without enlarging. Enjoy viewing TV in the same video as it is broadcast.

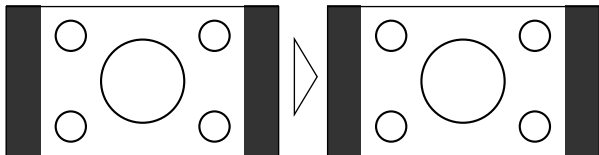

Note:

- Video will appear roughened when viewed in CINEMA or ZOOM mode.

This system offers a number of functionality setup and adjustment features to make it easier to use. Customize the settings to suit your taste and environment.

Picture Adjustment (BRIGHT/CONTRAST/COLOR/HUE)

You can change the brightness [BRIGHT] of black, contrast [CONTRAST], darkness of colors [COLOR], and the hue [HUE] of video to taste. Separate settings are stored for video from VCR1 (COMPONENT), VCR1, and from VCR2.

1. Display a source to view. (Refer to page 11.)

2. Display a menu screen.

Press and hold the WIDE/MENU button for 2 seconds or longer. The [PICTURE ADJUST] screen is displayed.

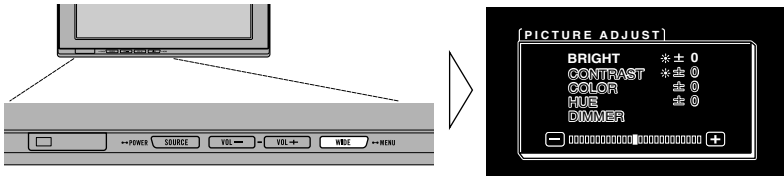

3. Select an item to adjust.

Press the WIDE/MENU button. Selected item turns to blue.

Each press of the WIDE/MENU button selects the item in the following order:

[BRIGHT] → [CONTRAST] → [COLOR] → [HUE] → [DIMMER] → Exit to [BRIGHT]

4. Adjust the item.

Press the VOL- or VOL+ button.

VOL+: Increase values.

VOL-: Decrease values.

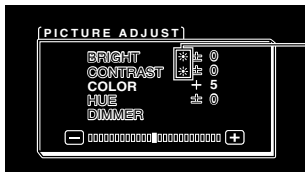

The external light sensor of the display senses the ambient brightness and displays a mark indicating the current brightness.

☾ (blue): when dark (nighttime)

☀ (red) : when bright (daytime)

Each item can be adjusted within the range of -24 to +24.

5. Complete the setting.

Press and hold the WIDE/MENU button for 2 seconds or longer to close the menu and complete the setting.

	Adjustment item	- side	+ side
BRIGHT	Brightness of black	Makes black appear darker.	Makes black appear lighter.
CONTRAST	Contrast	Narrows the gap between black and white (darken).	Widens the gap between black and white (brighten).
COLOR	Color darkness	Makes colors appear lighter.	Makes colors appear darker.
HUE	Hue	Increases red.	Increases green.

Note:

- The settings of [BRIGHT] and [CONTRAST] are stored separately for light ambient (daytime) and dark ambient (nighttime).
- A red mark (☼) or blue mark (☾) is displayed to the right of [BRIGHT] and [CONTRAST] on the screen, respectively, as the ambient light sensor determines brightness or darkness.
- If you do nothing for about 30 seconds after displaying the picture adjust menu, the menu screen will disappear.
- [HUE] can be adjusted for NTSC video only.

Picture Adjustment (DIMMER)

Viewing can become difficult after extended video viewing if the screen is too bright at night or when the ambient brightness becomes dark. This device automatically adjusts the brightness of the LCD screen in accordance with the ambient brightness (3-point intelligent dimmer). The automatically set brightness can also be adjusted by setting to the desired brightness.

1. Display a menu screen.

Follow step 1 and step 2 in the “Picture Adjustment (BRIGHT/CONTRAST/COLOR/HUE)”. (Refer to page 14.)

2. Select [DIMMER].

Press the WIDE/MENU button repeatedly until [DIMMER] is selected.

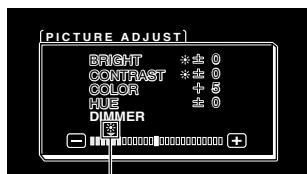

The external light sensor of the monitor screen senses the ambient brightness and changes the color, shape and position of the mark according to the current brightness (external light level).

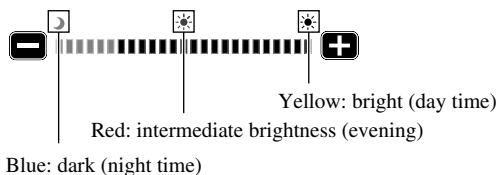

Note:

- The external light level used as the standard for adjusting [DIMMER] is indicated by the mark shown in step 2 and its position. The marks indicating the current ambient brightness used for adjusting [BRIGHT] and [CONTRAST] may differ slightly.

Adjusting the Screen

3. Adjust brightness.

Press the VOL- or VOL+ button.

VOL+: Brighten.

VOL-: Darken.

The more the yellow mark extends to the right, the brighter the screen appears.



With this screen, the brightness setting of the screen can be adjusted when it is dark (☾).

This level indicates the brightness of the screen being adjusted.

The farther yellow moves to the right, the brighter the screen.

- The current external light level is set and the screen brightness is adjusted.
- The external light level can be adjusted to Dark, Intermediate or Bright and the setting saved.

4. Complete the setting.

Press and hold the WIDE/MENU button for 2 seconds or longer to close the menu and complete the setting.

Note:

- If you do nothing for about 30 seconds after displaying the picture adjust menu, the menu screen will disappear.

Input Setting (VCR1/VCR2)

Video formats such as NTSC, PAL, and SECAM can be selected depending on the format of the AV equipment connected to this unit.

1. Turn off the system.

Press and hold the SOURCE/POWER button.

2. Display a setup menu.

Press and hold the WIDE/MENU button for 2 seconds or longer. The [SETUP MENU] screen is displayed. [VCR1] has already been selected.



3. Select between [VCR1] and [VCR2].

Press the WIDE/MENU button. Selected item turns to blue.

4. Select video format.

Press the VOL+ button. The video system switches.

Each press of the VOL+ button selects the item in the following order:
[AUTO] → [NTSC] → [PAL] → [SECAM] → Exit to [AUTO]

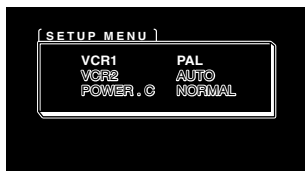

Note:

- Pressing the VOL- button selects the item in the reverse order of the VOL+ button.

5. Complete the setting.

Press and hold the WIDE/MENU button for 2 seconds or longer to close the menu and complete the setting.

Note:

- If [AUTO] is selected, NTSC, PAL, and SECAM are automatically identified and displayed.
- Broadcast reception may be inferior when [AUTO] is selected.
- If you do nothing for about 30 seconds after displaying the setup menu, the menu screen will disappear.

Power Control Function

When connecting with a head unit which has Power Control function, such as the AVH-P7800DVD, you can turn the AVD-W1100V ON or OFF through the head unit.

1. Display a setup menu.

Follow step 1 and step 2 in the “Input Setting (VCR1/VCR2)”. (Refer to page 18.)

2. Select [POWER.C].

Press the WIDE/MENU button. The selected item turns to blue.

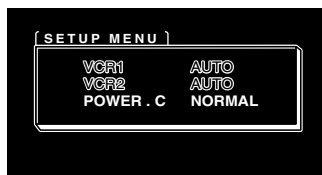

3. Select Power Control function.

VOL-: [NORMAL]

You can turn this unit ON/OFF by pressing the SOURCE/POWER button.

VOL+: [FRONT]

You CANNOT turn this unit ON/OFF by pressing the SOURCE/POWER button.

ON/OFF control is provided by a head unit with Power Control function connected by the CD-CP300 26pin component cable. (sold separately.)

e.g., when connected with AVH-P7800DVD.

Pressing REAR ON button on AVH-P7800DVD turns this unit ON. Press and hold the button on the AVH-P7800DVD to turn the unit OFF.

4. Complete the setting.

Press and hold the WIDE/MENU button for 2 seconds or longer to close the menu and complete the setting.

Note:

- If you do nothing for about 30 seconds after displaying the setup menu, the menu screen will disappear.

CAUTION

- If moisture or foreign matter should get inside the unit, turn OFF the power immediately and consult your dealer or the nearest authorized PIONEER service facility. Using the unit in this condition may result in a fire, electric shock or other failure.
- If you notice smoke, a strange noise or smell, or any other abnormal signs from the display, turn OFF the power immediately and consult your dealer or the nearest authorized PIONEER service facility. Using the unit in this condition may result in failure of the system.
- Do not remove the rear cover of the display, as there are high-voltage components inside which may cause an electric shock. Be sure to consult your dealer or the nearest authorized PIONEER service facility for internal inspection, adjustments or repairs.

Handling the Display

- When the display is not being used, never leave it under the direct sunlight or in extreme temperatures.
- The display should be used within the temperature ranges shown below.
Operating temperature range: $-10\text{ }^{\circ}\text{C}$ to $+50\text{ }^{\circ}\text{C}$
Storage temperature range: $-20\text{ }^{\circ}\text{C}$ to $+80\text{ }^{\circ}\text{C}$
At temperatures higher or lower than the operating temperature range, the display may not operate normally.
- The LCD screen of this product is exposed to improve view ability in the vehicle. Do not push the LCD screen strongly. This could break it.
- Do not touch the LCD screen. This could cause scratches or soiling.

About the Liquid Crystal Display (LCD) Screen

- If the display is installed near the vent of an air conditioner, make sure that air from the air conditioner is not blowing on it. Hot air may break the LCD screen, and cool air may cause moisture to form inside the display resulting in possible damage. Also, if the display is cooled down by cool air, the screen may become dark, or the life span of the small fluorescent tube used inside the display may be shortened.
- Small black dots or white dots (bright dots) may appear on the LCD screen. These are due to the characteristics of the LCD screen and do not indicate a problem with the display.
- At low temperatures, the LCD screen may be dark for a while after the power is turned ON.
- The LCD screen will be difficult to see if it is exposed to direct sunlight.

Keeping the Display in Good Condition

- When removing dust from the screen or cleaning the display, first turn the system power OFF, then wipe with a soft dry cloth.
- When wiping the screen, take care not to scratch the surface. Do not use harsh or abrasive chemical cleaners.
- Do not use a wet cloth for cleaning. Do not use organic solvents, such as benzine, thinner.

About the Small Fluorescent Tube

- A small fluorescent tube is used inside the display to illuminate the LCD screen.
 - * The fluorescent tube is an expendable part and has a limited service life.
 - * The fluorescent tube should last for approximately 10 000 hours, depending on operating conditions. (Using the display at low temperatures reduces the service life of the fluorescent tube.)
 - * When the fluorescent tube reaches the end of its useful life, the screen will be dark and the image will no longer be projected. If this happens, consult your dealer or the nearest authorized PIONEER service facility.



CAUTION

- **PIONEER does not recommend that you install or service your display yourself. Installing or servicing the product may expose you to risk of electric shock or other hazards. Refer all installation and servicing of your display to authorized Pioneer service personnel.**
- **Secure all wiring with cable clamps or electrical tape. Do not allow any bare wiring to remain exposed.**
- **Do not drill a hole into the engine compartment to connect the yellow lead of the unit to the vehicle battery. Engine vibration may eventually cause the insulation to fail at the point where the wire passes from the passenger compartment into the engine compartment. Take extra care in securing the wire at this point.**
- **It is extremely dangerous to allow the display lead to become wound around the steering column or gearshift. Be sure to install the display in such a way that it will not obstruct driving.**
- **Make sure that wires will not interfere with moving parts of the vehicle, such as the gearshift, parking brake or seat sliding mechanism.**
- **Do not shorten any leads. If you do, the protection circuit may fail to work properly.**

Connecting the System

Note:

- This unit is for vehicles with a 12-volt battery and negative grounding. Before installing it in a recreational vehicle, truck, or bus, check the battery voltage.
 - To avoid short circuit in the electrical system, be sure to disconnect the \ominus battery cable before beginning installation.
 - Refer to the owner's manual for details on connecting other units, then make connections correctly.
 - Secure the wiring with cable clamps or adhesive tape. To protect the wiring, wrap adhesive tape around them where they lie against metal parts.
 - Route and secure all wiring so it cannot touch any moving parts, such as the gear shift, handbrake and seat rails. Do not route wiring in places that get hot, such as near the heater outlet. If the insulation of the wiring melts or gets torn, there is a danger of the wiring short-circuiting to the vehicle body.
 - Don't pass the yellow lead through a hole into the engine compartment to connect to the battery. This will damage the lead insulation and cause a very dangerous short circuit.
 - Never feed power to other equipment by cutting the insulation of the power supply lead of the unit and tapping into the lead. The current capacity of the lead will be exceeded, causing overheating.
 - When replacing a fuse, be sure to use only fuses of the rating prescribed on the fuse holder.
- If this unit is installed in a vehicle that does not have an ACC (accessory) position on the ignition switch, the red lead of the unit should be connected to a terminal coupled with ignition switch ON/OFF operations. If this is not done, the vehicle battery may be drained when you are away from the vehicle for several hours.



ACC position

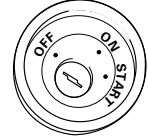

No ACC position

CAUTION

- Cords for this product and those for other products may be different colors even if they have the same function. When connecting this product to another product, refer to the supplied Installation manuals of both products and connect cords that have the same function.

Names and Functions of Connection Terminals

■ Hide-away Unit

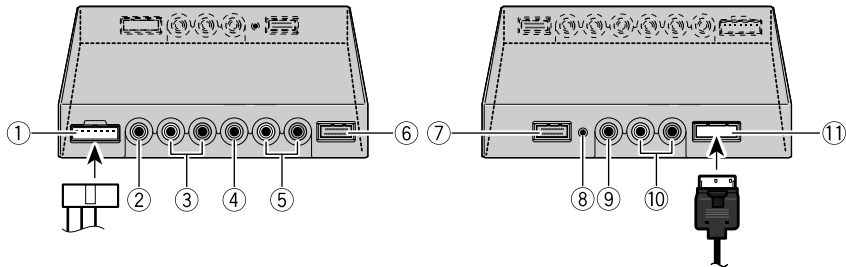

① Power Supply

Receives the power cable supplied.

② VCR2 RCA video input (yellow)

Receives video, as from a VCR, DVD or other AV equipment.

③ VCR2 RCA audio input (white, red)

Receives stereo audio, as from a VCR, DVD or other AV equipment.

④ VCR1 RCA video input (yellow)

Receives video, as from a VCR, DVD or other AV equipment.

⑤ VCR1 RCA audio input (white, red)

Receives stereo audio, as from a VCR, DVD or other AV equipment.

⑥ VCR1 COMPONENT Video input (white)

Receives component video, as from a VCR, DVD or other AV equipment which has component video output.*

VCR1 COMPONENT Video input is given priority when both VCR1 RCA video input and VCR1 COMPONENT Video input are connected.

* CD-CP300 26pin component cable (sold separately) is required.

⑦ COMPONENT Video output (blue)

Video and stereo audio from VCR1 input are directed to this terminal. Connection to another AVD-W1100V is possible with the 26pin component cable CD-CP300 (sold separately).

⑧ Reset button

Resets the display microprocessor. Press with the tip of a ballpoint pen or similar object.

⑨ RCA video output (yellow)

Connects to other AV equipment. Video selected with this display is directed to this terminal.

⑩ RCA audio output (white, red)

Connects to other AV equipment. Audio selected with this display is directed to these terminals.

⑪ Display output (pink)

Connects to the display unit.

Connecting the Power Cable

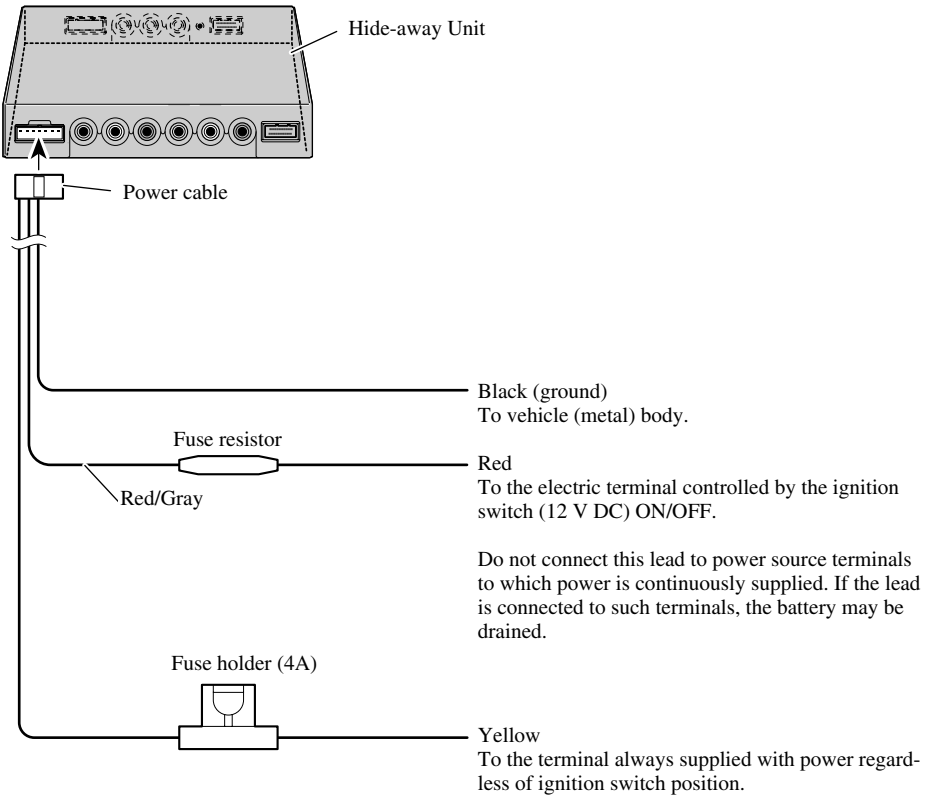

Connection Diagram (VIDEO input)

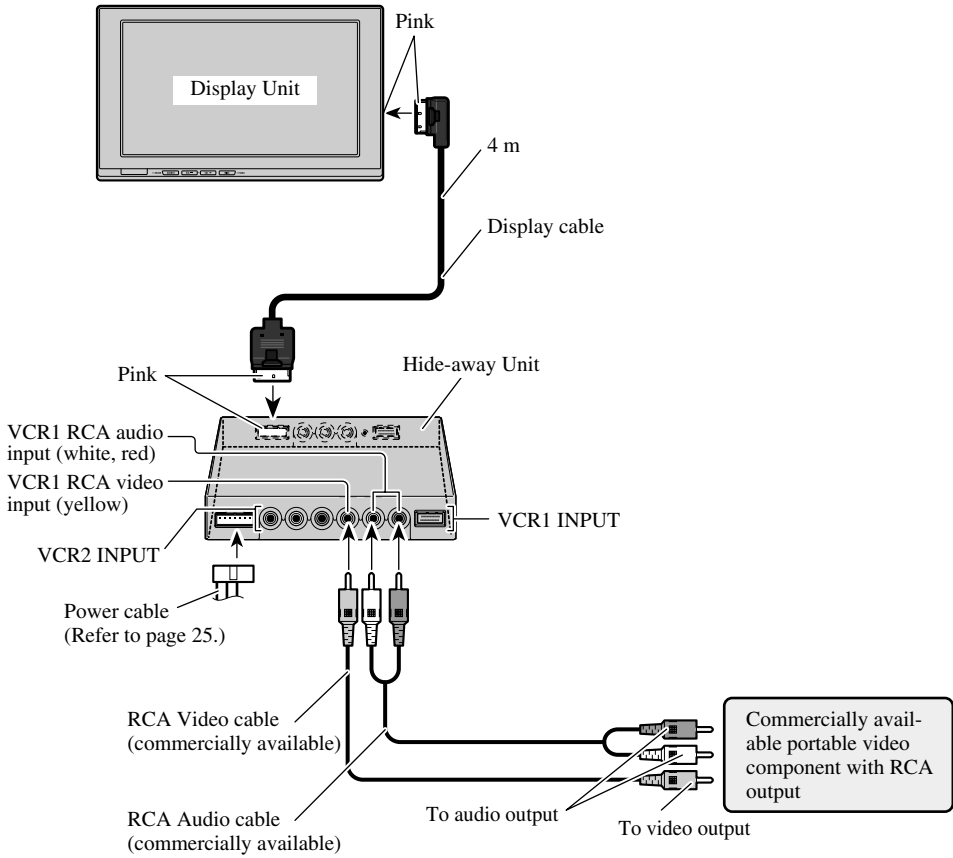

Note:

- Never install the display in a place where it is visible to the vehicle's driver.

Connecting the Audio and Video Output

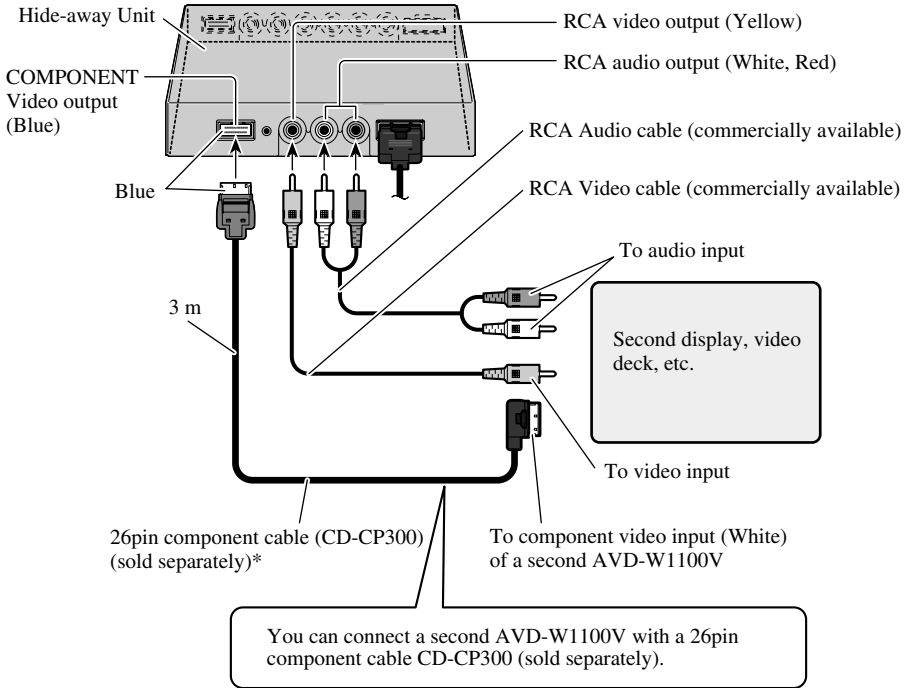

*: Use CD-CP301E 26pin component extension cable for extension (3m).

Note:

- The signal from COMPONENT video and RCA audio/video is not output when the power of this product is turned off.

Connecting with Pioneer Head Unit with Component Cable

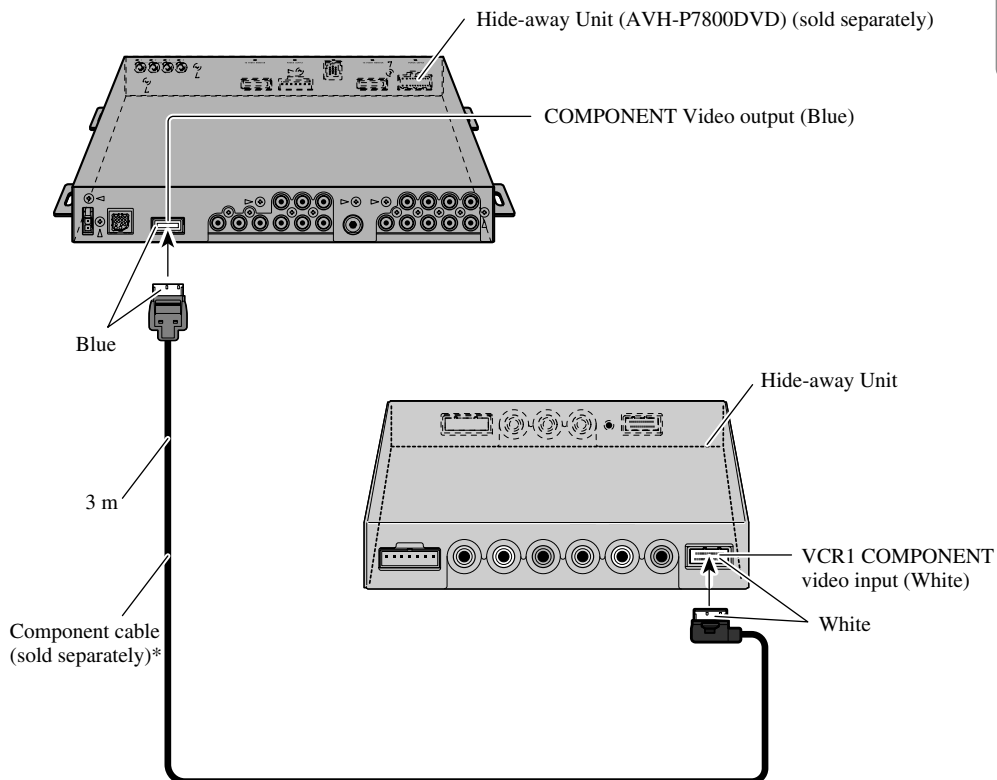

- Use CD-CP300 26pin component cable for Pioneer products.
- Use CD-CP301E 26pin component extension cable for extension (3m).

Note:

- When you watch DVD (built-in DVD player of AVH-P7800DVD) on both AVH-P7800DVD and this product, audio is not output from the built-in speaker of this product.



CAUTION

- For instructions on how to mount the display, consult your dealer.
- Do not install the display where it may (i) obstruct the driver's vision, (ii) impair the performance of any of the vehicle's operating systems or safety features, including airbags, or (iii) impair the driver's ability to safely operate the vehicle.
- PIONEER does not recommend that you install or service your display yourself. Installing or servicing the product may expose you to risk of electric shock or other hazards. Refer all installation and servicing of your display to authorized PIONEER service personnel.
- Install the display between the driver's seat and front passenger seat so that it will not be hit by the driver or passenger if the vehicle brakes sharply.
- Do not install the display in a position where the fully opened air bag will be obstructed by it.
- Do not install the display in a place where it will impair the performance of any of the vehicle's operating systems, including airbags and headrests.
- Make sure there is nothing behind the panels when drilling holes in them. Be careful not to damage fuel lines, brake lines or power cables.
- When using screws, do not allow them to come into contact with any electrical lead. Vibration may damage wires, leading to a short circuit or other damage to the vehicle.
- It is extremely dangerous to allow the display lead to become wound around the steering column or shift lever. Be sure to install the display in such a way that it will not obstruct driving.
- Make sure that leads cannot get caught in a door or the sliding mechanism of a seat, resulting in a short circuit.

- **Never install this product in a place where it is visible to the vehicle's driver. Failing to do so could result in distracting images being potentially visible to the driver while the vehicle is in motion.**
Use of this product is subject to any government laws regarding placement or use.
PIONEER does not accept any liability for any problems, damage or loss incurred as a result of the product being used with an incorrect setting or in violation of any government laws.
- **To ensure proper installation, use the supplied parts in the manner specified. If any parts other than the supplied ones are used, they may damage internal parts of the unit or they may work loose and the unit may come off.**

Before Installing and Fixing

- Make temporary connections first to check that the unit and system are working properly.
- Press the RESET button with the tip of a ball-point pen or similar object, when a connection is completed.

Before Affixing the Adhesive Tape

- Make sure the surface is free of moisture, dust, grime, oil, etc. before affixing the tape.

Installing the Hide-away Unit

Installation Precautions

- Never install in locations such as the following because of the danger of malfunction due to high temperatures or humidity:
 - * Locations such as a dashboard or rear tray where there is exposure to direct sunlight.
 - * Near heater outlets.
 - * Near doors, etc., where there is danger of exposure to rain.
- When installing under the front seat, make sure there is no hindrance to sliding of the seat.
- Direct installation on the carpet is possible if the hard Velcro tape will adhere to the carpet. Do not use the soft Velcro tape in this case.

Hide-away Unit Installation

Adhere the hard Velcro tape (supplied) to the bottom of the hide-away unit and adhere the soft Velcro tape (supplied) to the installation location.

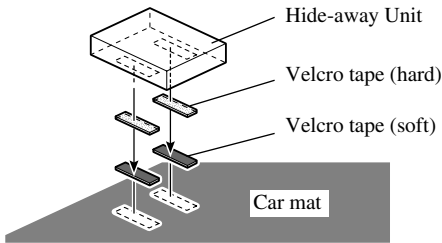

General

Power source	14.4 V DC (10.8 V to 15.1 V allowable)
Grounding system	Negative type
Max. current consumption	4.0 A
Storage temperature range	-20 °C to +80 °C

Display Unit

Dimensions	297 (W) × 181 (H) × 42 (D) mm
Weight	1.39 kg
Screen size/Aspect ratio	11.0 inch wide VGA/16:9 (effective display area: 245.6 × 139.5 mm)
Pixels	1 152 000[800(Horizontal) × 480(Vertical) × 3(RGB)]
Display Method	TFT active matrix driving
Color system	NTSC/PAL/SECAM compatible
Built-in Speaker	ø 36 mm
Headphone output level	8 mW+8 mW/16 Ω
Operating temperature range	-10 °C to +50 °C

Hide-away Unit

Dimensions	178 (W) × 157 (H) × 30 (D) mm
Weight	0.68 kg
Video input level	NTSC, PAL, SECAM 1 V _{p-p} /75 Ω
Max. audio input level	1.5 V/22 kΩ
Video output level	NTSC, PAL, SECAM 1 V _{p-p} /75 Ω
Max. audio output level	1.5 V/1 kΩ
Component input level	Y: 1 V _{p-p} /75 Ω Cb, Cr: 0.7 V _{p-p} /75 Ω
Component output level	Y: 1 V _{p-p} /75 Ω Cb, Cr: 0.7 V _{p-p} /75 Ω
Operating temperature range	-10 °C to +60 °C

Note:

- The specifications and design are subject to change without prior notice. Products purchased may differ in details from illustrations in this manual.

Contenido	1
PRECAUCIONES IMPORTANTES	2
Lea todas estas instrucciones relacionadas con su pantalla y guárdelas para emplearlas como referencia en el futuro	2
Instalación y extracción de la pantalla	3
Para instalar la pantalla	3
Para extraer la pantalla	4
INFORMACIÓN IMPORTANTE	5
Sobre este producto	5
Registro del producto	5
Precaución	5
En caso de problema	5
Antes de usar este producto	6
Para evitar la descarga de la batería	6
Para proteger la pantalla LCD de la pantalla	6
Cuando esté difícil de ver la imagen, utilice [BRIGHT] (brillo) y [DIMMER] (reductor de luz) para ajustar	6
Sobre las salidas de vídeo y audio de esta unidad	6
Reposición del sistema	7
● Reposición del microprocesador	
Guía de los botones	8
Partes componentes y características	8
Operación básica	9
Encendido	9
Ajuste del volumen	10
Selección de una fuente	11
Cambio del modo de la pantalla ancha	12
● Modos de pantalla ancha disponibles	
Ajuste de la pantalla	14
Ajuste de la imagen (BRIGHT/CONTRAST/COLOR/HUE)	14
Ajuste de la imagen (DIMMER)	16
Configuraciones	18
Configuración de entrada (VCR1/VCR2)	18
Función de control de energía	19
Uso correcto de la pantalla	20
Manejo de la pantalla	20
Acerca de la pantalla de cristal líquido (LCD)	21
Mantenimiento de la pantalla en buenas condiciones	21
Acerca del tubo fluorescente pequeño	21
Conexión del sistema	22
Nombres y funciones de los terminales de conexión	24
Conexión del cable de alimentación	25
Diagrama de conexión (entrada VIDEO)	26
Conexión de la salida de audio y vídeo	27
Conexión con una unidad principal Pioneer con el cable de vídeo componente	28
Instalación	29
Antes de instalar y fijar la pantalla	30
Antes de poner la cinta adhesiva	30
Instalación de la unidad oculta-alejada	31
● Precauciones de instalación	
● Instalación de la unidad oculta-alejada	
Especificaciones	32

Lea todas estas instrucciones relacionadas con su pantalla y guárdelas para emplearlas como referencia en el futuro

1. Lea completa y cuidadosamente este manual antes de instalar su pantalla.
2. Guarde a mano este manual para utilizarlo como referencia en el futuro.
3. Ponga mucha atención a todas las advertencias de este manual y siga cuidadosamente las instrucciones.
4. No permita que otras personas utilicen este sistema mientras no hayan entendido las instrucciones de operación.
5. No instale la pantalla donde (i) pueda obstruir la visión del conductor, (ii) afecte al rendimiento de cualquier sistema de funcionamiento o sistema de seguridad del vehículo, incluyendo el air-bag, o (iii) afecte a la habilidad del conductor para manejar con seguridad el vehículo.
6. Como con cualquier accesorio en el interior de su vehículo, la pantalla no debe distraer su atención de la operación segura del vehículo. Si tiene dificultades para operar el sistema, estacione con seguridad antes de hacer cualquier ajuste.
7. No intente instalar o revisar usted mismo su pantalla. La instalación o revisión de la pantalla por personas sin formación ni experiencia en equipos electrónicos y accesorios para automóviles puede ser peligroso y podría exponerle a una descarga eléctrica o a otros peligros.
8. Recuerde ponerse siempre el cinturón de seguridad cuando maneje su automóvil. En el caso de sufrir un accidente, sus lesiones pueden ser mucho más graves si no tiene bien puesto su cinturón de seguridad.
9. Nunca instale este producto en un lugar donde quede visible al conductor del vehículo. Dejar de hacer eso podría causar la distracción del conductor por imágenes potencialmente visibles mientras el vehículo esté en movimiento.

El uso de este producto está sometido a las leyes gubernamentales vigentes sobre su uso o emplazamiento.

PIONEER no asume responsabilidad alguna por ningún tipo de problemas, daños o pérdidas resultantes de haber usado este producto con un ajuste incorrecto o infringiendo las leyes gubernamentales.

Instalación y extracción de la pantalla

Precaución:

- Para impedir fallos, asegúrese de poner el interruptor de encendido del vehículo o el interruptor de alimentación del sistema en OFF antes de instalar o extraer la pantalla. Tenga también cuidado para no sujetar la pantalla ni pulsar sus botones con mucha fuerza, y no permita que ésta se caiga.
- No deje que se mojen los terminales de la pantalla o del cable, y no permita que los terminales sean cortocircuitados por un objeto metálico o algo similar. Esto puede causar averías en el sistema.
- Tenga cuidado para no tocar los terminales de la pantalla y del cable. De lo contrario pueden producirse fallos en la conexión. Si hay algún terminal sucio, límpielo con un paño blando y limpio.

Nota:

- El brazo de montaje que se describe a continuación se vende separadamente. Para más información sobre la instalación, refiérase al manual de instrucciones o consulte su revendedor más próximo.

Para instalar la pantalla

1. Ajuste la parte ① de la ménsula en las ranuras ② de la base.

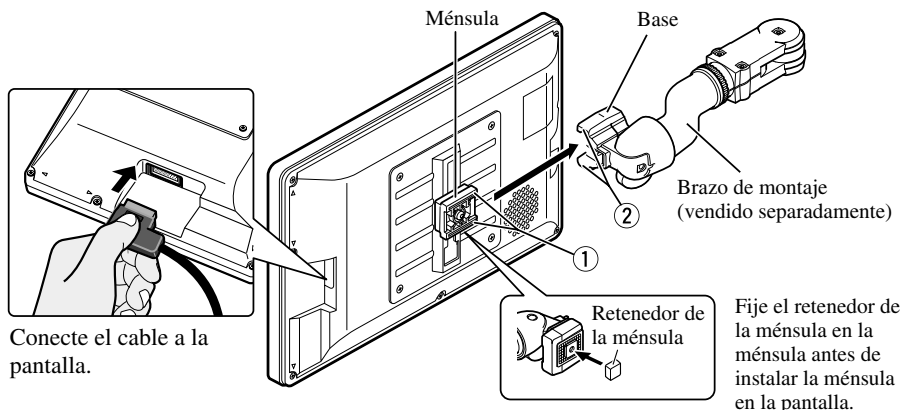

2. Deslice la pantalla hasta que quede en posición haciendo un ruido seco.

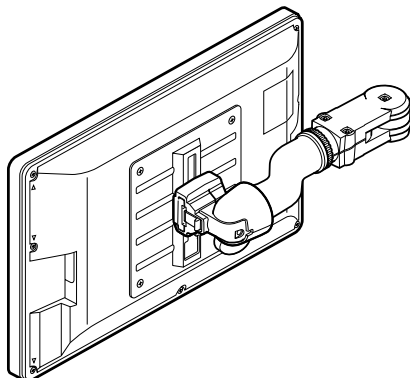

Para extraer la pantalla

- Tire de la palanca de liberación ③, manténgala en esa posición, deslice la pantalla y sepárela de la base.
- Para impedir que le roben la pantalla, llévela consigo cuando salga del automóvil.

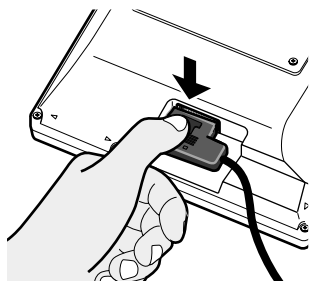
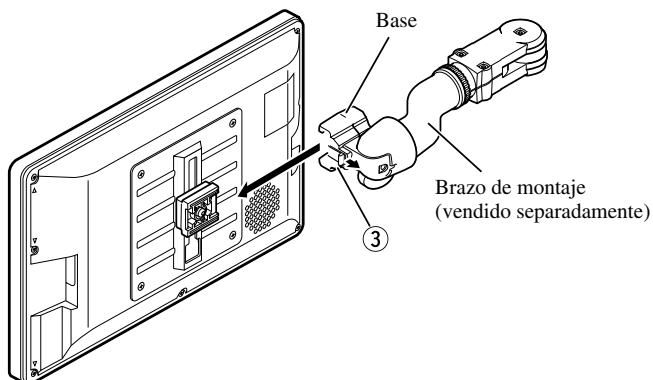

Presione el botón de liberación.

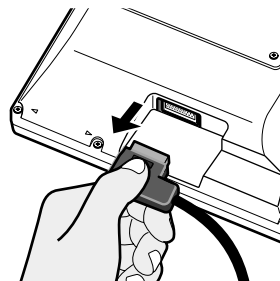

Mantenga presionado el botón y desconecte el conector.

INFORMACIÓN IMPORTANTE



Si desea deshacerse de este producto, no lo mezcle con los residuos generales de su hogar. De conformidad con la legislación vigente, existe un sistema de recogida distinto para los productos electrónicos que requieren un procedimiento adecuado de tratamiento, recuperación y reciclado.

Las viviendas privadas en los 25 estados miembros de la UE, en Suiza y Noruega pueden devolver gratuitamente sus productos electrónicos usados en las instalaciones de recolección previstas o bien en las instalaciones de minoristas (si adquieren un producto similar nuevo).

En el caso de los países que no se han mencionado en el párrafo anterior, póngase en contacto con sus autoridades locales a fin de conocer el método de eliminación correcto.

Al actuar siguiendo estas instrucciones, se asegurará de que el producto de desecho se somete a los procesos de tratamiento, recuperación y reciclaje necesarios, con lo que se previenen los efectos negativos potenciales para el entorno y la salud humana.

Sobre este producto

- No ponga la pantalla en una posición donde obstruya la visibilidad del conductor o afecte al funcionamiento del air-bag o apoyacabezas de su vehículo.
- Este producto ha sido diseñado para uso exclusivo de los asientos traseros. Nunca instale la pantalla en un lugar que permita al conductor ver la imagen mientras conduce el vehículo.



PRECAUCIÓN

No permita que este producto entre en contacto con líquidos. Eso podría resultar en descargas eléctricas. Igualmente, el contacto con líquidos podría causar daños, y producir humo o sobrecalentamiento del producto.

Registro del producto

Visite nuestro sitio en la Web:



- Registre su producto. Mantendremos los detalles de su compra en nuestros archivos para ayudarle a referirse a esta información en el caso de un reclamo de seguro tal como en el caso de pérdida o robo.
- Ofrecemos también las últimas informaciones acerca de Pioneer Corporation en nuestro sitio en la Web.

Precaución

- Mantenga siempre el volumen bajo lo suficiente para oír los sonidos de tráfico.
- Proteja el producto contra la humedad.

En caso de problema

Cuando este producto no funciona correctamente, comuníquese con su concesionario o centro de servicio Pioneer autorizado más cercano.

Para evitar la descarga de la batería

Siempre ponga el motor en marcha cuando utilice esta unidad. La utilización con el motor apagado podrá provocar la descarga de la batería.

Para proteger la pantalla LCD de la pantalla

- No permita que la luz directa del sol incida directamente sobre la pantalla cuando no está usando esta unidad. La exposición prolongada a la luz directa del sol puede producir fallos de funcionamiento del la pantalla LCD debido a las altas temperaturas.
- Cuando utilice un teléfono celular, mantenga la antena del teléfono alejada de la pantalla para evitar perturbaciones de la imagen como puntos, franjas de color, etc.

Cuando esté difícil de ver la imagen, utilice [BRIGHT] (brillo) y [DIMMER] (reductor de luz) para ajustar

Debido a su construcción, el ángulo de visión de la pantalla LCD está limitado. Sin embargo, se puede aumentar el ángulo de visión (vertical y horizontal) utilizando [BRIGHT] para ajustar la densidad del negro del vídeo. Cuando utilice por primera vez, ajuste la densidad del negro de acuerdo con el ángulo de visión (vertical y horizontal) para obtener una visualización clara. También puede utilizar [DIMMER] para ajustar el brillo de la pantalla LCD de acuerdo con sus preferencias.

Sobre las salidas de vídeo y audio de esta unidad

Cuando conecte un componente separado de un sistema AV como otra pantalla a la toma COMPONENT OUT o VCR OUT (salida de vídeo y audio RCA) de la unidad oculta-alejad, puede seleccionar la fuente de salida con el botón SOURCE/POWER.

- La fuente de vídeo y audio de las salidas COMPONENT/RCA de esta unidad no pueden seleccionarse independientemente.
- Los botones VOL- y VOL+ no funcionarán.

PRECAUCIÓN

Nunca posicione la pantalla en un lugar donde el conductor pueda ver la imagen mientras el vehículo esté en movimiento.

Partes componentes y características

■ Unidad de pantalla

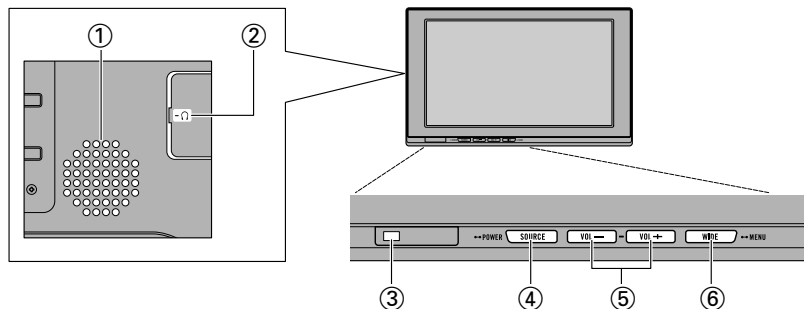

① Altavoz incorporado

Reproduce el sonido del equipo de audio conectado a este producto.

② Toma para auriculares

Conecta auriculares con un miniconector estéreo de 3,5 mm.

③ Sensor de luz ambiental

Detecta la luz ambiental. Con este sistema, el brillo de la pantalla LCD se ajusta automáticamente a la luz ambiental.

④ Botón SOURCE/POWER

Cambia entre las fuentes.
Enciende y apaga el sistema.

⑤ Botones VOL-, VOL+

Ajuste el volumen del altavoz incorporado ①, o ajuste el volumen de los auriculares cuando conectados.
Cambie las configuraciones cuando se visualice la función de configuración.

Nota:

- No ajuste nunca el volumen a un nivel tan alto que no le permita escuchar el ruido del tráfico exterior y de los vehículos de emergencia.

⑥ Botón WIDE/MENU

Cambia el método de ampliar vídeo de 4:3 a vídeo de 16:9. Mantenga este botón pulsado para visualizar el menú de configuración o menú de ajuste de la imagen. Una vez que se visualice el menú de configuración o menú de ajuste de la imagen, su función se cambia cada vez que se pulsa el botón.



ADVERTENCIA

Nunca instale este producto en un lugar donde quede visible al conductor del vehículo. Dejar de hacer eso podría causar la distracción del conductor por imágenes potencialmente visibles mientras el vehículo esté en movimiento.

El uso de este producto está sometido a las leyes gubernamentales vigentes sobre su uso o emplazamiento.

PIONEER no asume responsabilidad alguna por ningún tipo de problemas, daños o pérdidas resultantes de haber usado este producto con un ajuste incorrecto o infringiendo las leyes gubernamentales.

Encendido

Acuérdese de accionar el motor del vehículo antes de encender el producto para preservar la vida útil de la batería.

1. Accione el motor del vehículo.

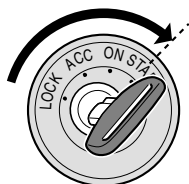

2. Encienda el sistema.

Pulse el botón SOURCE/POWER.

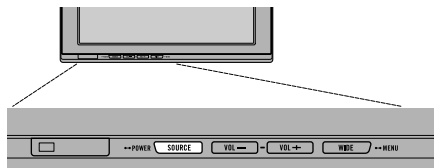

Para apagar el sistema, mantenga pulsado el botón SOURCE/POWER.

Ajuste del volumen

Ajuste el volumen de la salida de audio desde el altavoz incorporado.

1. Ajuste el volumen del altavoz.

Pulse el botón VOL- o VOL+.

VOL+: Aumenta el volumen

VOL-: Disminuye el volumen

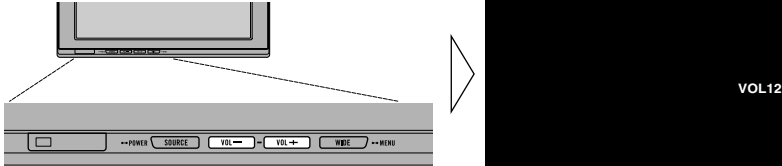

Se puede ajustar el volumen del altavoz incorporado en un rango de 0 a 30.

Nota:

- Los botones VOL- y VOL+ ajustan el volumen de los auriculares cuando conectados.
- El audio del altavoz incorporado se apaga cuando se conectan los auriculares.

Selección de una fuente

Conmuta las entradas de fuente de vídeo y audio desde el equipo AV conectado a VCR1 IN, VCR2 IN o COMPONENT IN.

1. Seleccione una fuente.

Pulse el botón SOURCE/POWER. Cada pulsación del botón selecciona la fuente deseada en la siguiente secuencia:

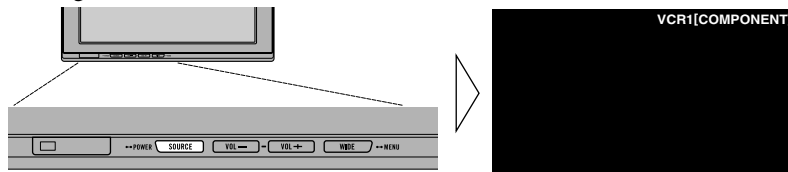

[VCR1 (COMPONENT)] o [VCR1] → [VCR2] → Vuelve a [VCR1 (COMPONENT)] o [VCR1]

Nota:

- Este producto tiene dos entradas de fuente: VCR1 IN y VCR2 IN. La entrada VCR1 IN tiene una entrada de vídeo componente [VCR1 (COMPONENT)] así como una entrada de vídeo RCA [VCR1].
- [VCR1 (COMPONENT)] es un vídeo componente desde el equipo AV conectado al terminal VCR1 IN COMPONENT. Se requiere un cable de vídeo componente de 26 clavijas (CD-CP300), vendido separadamente. (Consulte la página 28.)
- La entrada VCR1 COMPONENT tiene prioridad sobre la entrada VCR1 RCA cuando ambas las entradas están conectadas.
- No se puede seleccionar un terminal de entrada de vídeo que no esté conectado, aunque se pulse el botón SOURCE/POWER.
- Se selecciona [VCR1] cuando no se hace ninguna conexión para las entradas VCR1 y VCR2.

Cambio del modo de la pantalla ancha

Es posible cambiar el modo en que el vídeo normal (relación de aspecto 4:3) aumenta a vídeo ancho (16:9). Seleccione los modos de pantalla ancha según el tipo de vídeo que desea ver.

1. Visualice una fuente para ver. (Consulte la página 11.)

2. Seleccione un modo ancho.

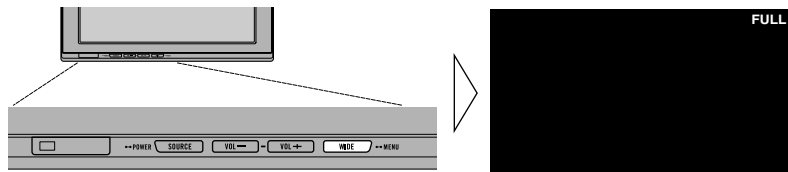

Cada pulsación del botón WIDE/MENU selecciona el modo panorámico en el siguiente orden:

[AUTO] o [FULL] → [JUST] → [CINEMA] → [ZOOM] → [NORMAL] → Vuelve a [AUTO] o [FULL]

Nota:

- Las configuraciones se almacenan para cada fuente (COMPONENT, VCR1 ó VCR2).
- Cuando se selecciona un modo ancho que no coincida con la relación de aspecto original del vídeo, es posible que se vea de distinta manera.
- Sólo se puede seleccionar [AUTO] si se conecta el equipo AV al terminal de entrada de vídeo COMPONENT IN. Cuando se incluye información del modo panorámico en la señal de vídeo, el modo panorámico se ajusta automáticamente de acuerdo con la información.
- Tenga en cuenta que el uso de la función de modo ancho de este sistema para uso comercial o de información al público puede implicar la violación de los derechos de autor protegidos por la ley de copyright.

Modos de pantalla ancha disponibles

FULL (Pantalla completa)

La imagen con una relación de aspecto de 4:3 se expande sólo horizontalmente. Le permite ver imágenes ampliadas eliminando los bordes negros alrededor de las mismas.

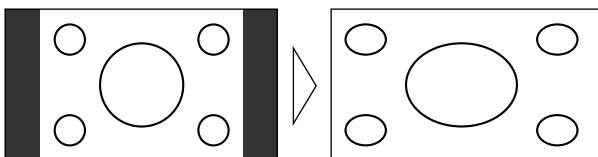

JUST (Pantalla justa)

La imagen se extiende horizontalmente a medida que se acerca a ambos bordes de la pantalla. Debido a que la imagen aparece de aproximadamente el mismo tamaño que el vídeo normal en el centro de la pantalla, podrá disfrutar de una imagen sin sentirla fuera de lugar.

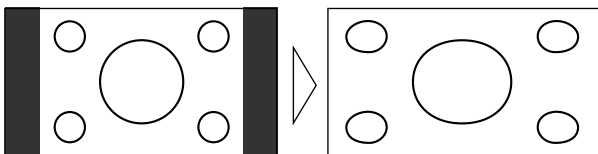

CINEMA (Cine)

La imagen se expande verticalmente con una relación de aspecto comprendida entre FULL y ZOOM. Este modo ancho es adecuado para ver imágenes horizontalmente largas, como películas, en donde los subtítulos se visualizan en las áreas negras fuera del vídeo.

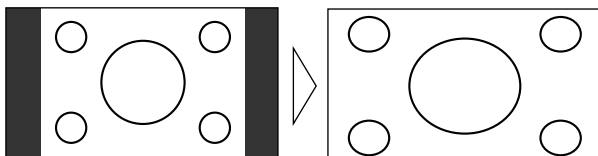

ZOOM (Zoom)

El vídeo con una relación de aspecto de 4:3 se expande con la misma relación de aspecto tanto en sentido vertical como horizontal. Este modo ancho es adecuado para vídeo horizontalmente largo, como películas en donde los subtítulos se superponen al vídeo.

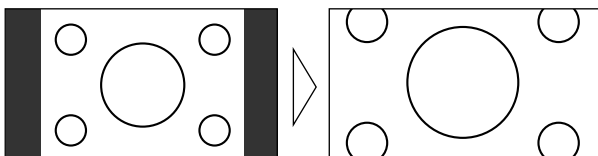

NORMAL (Normal)

La imagen con una relación de aspecto de 4:3 aparece sin ninguna ampliación. Este modo le permitirá disfrutar de las imágenes de TV tal como son transmitidas.

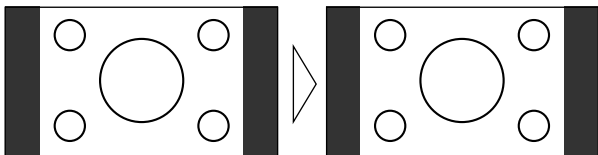

Nota:

- El vídeo aparecerá borroso en el modo CINEMA o ZOOM.

Este sistema ofrece diversas características y funciones de configuración y ajuste para facilitar su uso. Personalice los ajustes según sus preferencias y el entorno.

Ajuste de la imagen (BRIGHT/CONTRAST/COLOR/HUE)

Puede cambiar el brillo [BRIGHT] del negro, contraste [CONTRAST], oscuridad de los colores [COLOR] y el tono [HUE] del vídeo según su gusto. Se almacenan configuraciones separadas para vídeo de VCR1 (COMPONENT), VCR1 y VCR2.

1. Visualice una fuente para ver. (Consulte la página 11.)

2. Visualice una pantalla de menú.

Pulse el botón WIDE/MENU durante 2 segundos o más.
Se visualiza la pantalla [PICTURE ADJUST].

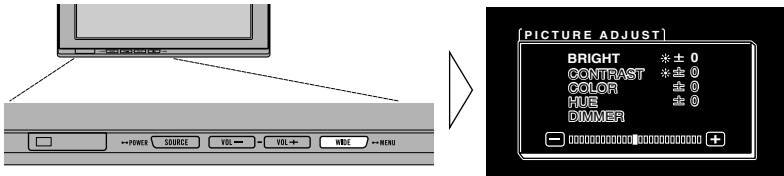

3. Seleccione un ítem que desee ajustar.

Pulse el botón WIDE/MENU. El ítem seleccionado cambia a azul.
Cada pulsación del botón WIDE/MENU selecciona un ítem en el siguiente orden:
[BRIGHT] → [CONTRAST] → [COLOR] → [HUE] → [DIMMER] → Vuelve a [BRIGHT]

4. Ajuste el ítem.

Pulse el botón VOL- o VOL+.
VOL+: Aumenta los valores.
VOL-: Disminuye los valores.

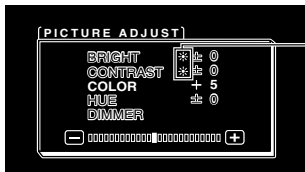

El sensor de luz exterior de la pantalla detecta el brillo ambiental y visualiza una marca que indica el brillo actual.

- ☾ (azul): cuando oscuro (durante la noche)
- ☀ (rojo): cuando claro (durante el día)

Se puede ajustar cada ítem dentro del rango de -24 a +24.

5. Complete el ajuste.

Pulse el botón WIDE/MENU durante 2 segundos o más para cerrar el menú y completar la configuración.

	Elemento de ajuste	Lado -	Lado +
BRIGHT	Brillo del negro	El negro aparece más oscuro.	El negro aparece más claro.
CONTRAST	Contraste	Disminuye la amplitud entre blanco y el negro (más oscuro).	Aumenta la amplitud entre el blanco y el negro (más claro).
COLOR	Intensidad del color	Palidece los colores.	Intensifica los colores.
HUE	Matiz	Más rojizo.	Más verdoso.

Nota:

- Los ajustes de [BRIGHT] y [CONTRAST] se almacenan separadamente para ambientes luminosos (de día) y ambientes oscuros (de noche).
- Se visualiza una marca roja (☼) o marca azul (☾) a la derecha de [BRIGHT] y [CONTRAST] en la pantalla, respectivamente, mientras el sensor de luz ambiente determina el brillo o oscuridad.
- Si no hace nada durante aproximadamente 30 segundos después de visualizar el menú de ajuste de la imagen, la pantalla de menú desaparecerá.
- Se puede ajustar el tono [HUE] solamente para vídeo NTSC.

Ajuste de la imagen (DIMMER)

Se podría producir cansancio visual si mira vídeo durante un tiempo prolongado con la pantalla demasiado brillante de noche o cuando oscurece. Este sistema ajusta automáticamente el brillo de la pantalla LCD para que corresponda con el nivel de brillo ambiental (reductor de luz inteligente de 3 puntos). El ajuste automático del brillo puede ajustarse de un margen de brillo deseado.

1. Visualice una pantalla de menú.

Siga el paso 1 y paso 2 en “Ajuste de la imagen (BRIGHT/CONTRAST/COLOR/HUE)”. (Consulte la página 14.)

2. Seleccione [DIMMER].

Pulse el botón WIDE/MENU repetidamente hasta que se seleccione [DIMMER].

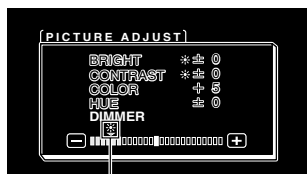

El sensor de luz exterior de la pantalla del monitor detecta el brillo ambiental, y el color, la forma y la posición de la marca cambia de acuerdo con el brillo actual (nivel de luz exterior).

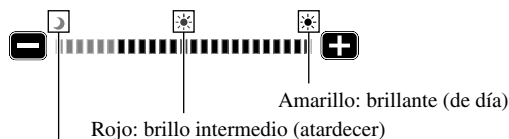

Azul: oscuro (de noche)

Nota:

- El nivel de luz exterior utilizado como estándar para el ajuste de [DIMMER] (Reductor de luz) está indicado por la marca mostrada en el paso 2 y su posición. Las marcas que indican el brillo ambiental actual usadas para el ajuste de [BRIGHT] (brillo) y [CONTRAST] (contraste) pueden diferir ligeramente.

3. Ajuste el brillo.

Pulse el botón VOL- o VOL+.

VOL+: Más brillante.

VOL-: Más oscuro.

La pantalla aparecerá más clara cuanto más se extienda la marca amarilla hacia la derecha.

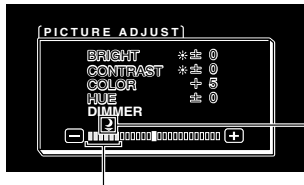

Este ajuste se utiliza para ajustar el brillo cuando está oscuro (☾).

Este nivel indica el ajuste del brillo de la pantalla.

La pantalla será más clara cuanto más se desplace el amarillo hacia la derecha.

- El nivel de luz exterior actual se detecta y se ajusta el brillo de la pantalla.
- El nivel de luz exterior se puede ajustar a oscuro, intermedio y brillante y almacenarse el ajuste.

4. Finalice el ajuste.

Pulse el botón WIDE/MENU durante 2 segundos o más para cerrar el menú y completar la configuración.

Nota:

- Si no hace nada durante aproximadamente 30 segundos después de visualizar el menú de ajuste de la imagen, la pantalla de menú desaparecerá.

Configuración de entrada (VCR1/VCR2)

Los formatos de vídeo tales como NTSC, PAL y SECAM pueden seleccionarse dependiendo del formato del equipo AV conectado a esta unidad.

1. Apague el sistema.

Mantenga pulsado el botón SOURCE/POWER.

2. Visualice un menú de configuración.

Pulse el botón WIDE/MENU durante 2 segundos o más. Se visualiza la pantalla [SETUP MENU]. [VCR1] ya ha sido seleccionado.



3. Seleccione entre [VCR1] y [VCR2].

Pulse el botón WIDE/MENU. El ítem seleccionado cambia a azul.

4. Seleccione el formato de vídeo.

Pulse el botón VOL+. El sistema de vídeo cambia.

Cada pulsación del botón VOL+ selecciona un ítem en el siguiente orden: [AUTO] → [NTSC] → [PAL] → [SECAM] → Vuelve a [AUTO]

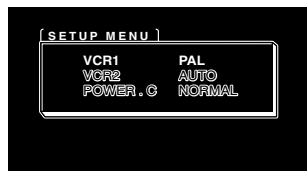

Nota:

- Pulsar el botón VOL- selecciona el ítem en orden inverso del botón VOL+.

5. Complete la configuración.

Pulse el botón WIDE/MENU durante 2 segundos o más para cerrar el menú y completar la configuración.

Nota:

- Si se selecciona [AUTO], NTSC, PAL y SECAM se identifican y se visualizan automáticamente.
- Puede que la recepción sea inferior cuando se selecciona [AUTO].
- Si no hace nada durante aproximadamente 30 segundos después de visualizar el menú de configuración, la pantalla de menú desaparecerá.

Función de control de energía

Cuando se conecta con un componente principal que tiene función de control de energía, como la AVH-P7800DVD, puede encender o apagar la unidad AVD-W1100V a través de la unidad principal.

1. Visualice un menú de configuración.

Siga el paso 1 y paso 2 que se describe en “Configuración de entrada (VCR1/VCR2)”.
(Consulte la página 18.)

2. Seleccione [POWER.C].

Pulse el botón WIDE/MENU. El ítem seleccionado cambia a azul.

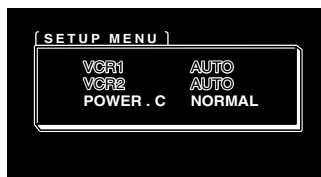

3. Seleccione la función de control de energía.

VOL-: [NORMAL]

Puede encender/apagar esta unidad pulsando el botón SOURCE/POWER.

VOL+: [FRONT]

NO PUEDE encender/apagar esta unidad pulsando el botón SOURCE/POWER.

El control de encendido/apagado se provee por una unidad principal con la función de control de energía conectada con un cable de vídeo componente de 26 clavijas CD-CP300. (vendido separadamente)

e.g., cuando conectado con AVH-P7800DVD.

Pulsar el botón REAR ON en el AVH-P7800DVD enciende esta unidad. Mantenga pulsado el botón AVH-P7800DVD para apagar la unidad.

4. Complete la configuración.

Pulse el botón WIDE/MENU durante 2 segundos o más para cerrar el menú y completar la configuración.

Nota:

- Si no hace nada durante aproximadamente 30 segundos después de visualizar el menú de configuración, la pantalla de menú desaparecerá.



PRECAUCIÓN

- Si la humedad o materias extrañas entran en la unidad, desconecte inmediatamente la alimentación y consulte a su concesionario o centro de servicio PIONEER autorizado más cercano. La utilización de la unidad en estas condiciones puede causar un incendio o descarga eléctrica, u otros fallos.
- Si nota humo, un ruido u olor extraño, o cualquier otra señal anormal procedente de la pantalla, desconecte inmediatamente la alimentación y consulte a su concesionario o centro de servicio PIONEER autorizado más cercano. La utilización de la unidad en estas condiciones puede causar fallos en el sistema.
- No quite la cubierta trasera de la pantalla porque en su interior se encuentran componentes de alta tensión que pueden causar una descarga eléctrica. Asegúrese de consultar a su concesionario o centro de servicio PIONEER autorizado más cercano para realizar inspecciones internas, ajustes o reparaciones.

Manejo de la pantalla

- Cuando la pantalla no está siendo usada, protéjala de la luz directa del sol y de temperaturas extremas.
- La pantalla debe ser utilizada dentro de la gama de temperaturas mostrada abajo.
Gama de temperaturas de funcionamiento: -10 °C a $+50\text{ °C}$
Gama de temperaturas para guardar la pantalla: -20 °C a $+80\text{ °C}$
A temperaturas superiores o inferiores a las indicadas en la gama de temperaturas de funcionamiento, la pantalla puede no funcionar normalmente.
- La pantalla LCD de este producto está expuesta para mejorar la visibilidad en el automóvil. No empuje la pantalla LCD con fuerza. Esto podría romperla.
- No toque la pantalla LCD. Esto podría rayarla o ensuciarla.

Acerca de la pantalla de cristal líquido (LCD)

- Si se instala la pantalla cerca de la ventilación de un aparato de aire acondicionado, asegúrese de que el aire del aparato de aire acondicionado no sople sobre la pantalla. El aire caliente puede romper la pantalla LCD, y el aire frío puede formar condensación en el interior de la pantalla, resultando en posibles daños. Igualmente, si la pantalla se enfría por aire frío, puede que la pantalla quede oscura, o la vida de servicio del pequeño tubo fluorescente que se utiliza dentro de la pantalla puede acortarse.
- En la pantalla LCD pueden aparecer puntos negros o puntos blancos (puntos brillantes). Éstos se deben a las características de la pantalla LCD y no indican un problema en la pantalla.
- A bajas temperaturas, la pantalla LCD puede quedar oscura durante un rato después de haber conectado la alimentación.
- La pantalla LCD podrá verse con dificultad si está expuesta a la luz solar directa.

Mantenimiento de la pantalla en buenas condiciones

- Cuando quite el polvo de la pantalla o la limpie, desconecte primero la alimentación del sistema y luego pase un paño suave y seco.
- Cuando limpie la pantalla, tenga cuidado para no rayar la superficie. No utilice limpiadores químicos duros o abrasivos.
- No utilice un paño mojado para la limpieza. No utilice solventes orgánicos como bencina ni diluyentes.

Acerca del tubo fluorescente pequeño

- En el interior de la pantalla se utiliza un tubo fluorescente pequeño para iluminar la pantalla LCD.
 - * El tubo fluorescente es una pieza consumible y tiene una vida útil limitada.
 - * El tubo fluorescente debe durar aproximadamente 10 000 horas, dependiendo de las condiciones de operación. (Utilizar la pantalla en bajas temperaturas reduce la vida de servicio del tubo fluorescente.)
 - * Cuando el tubo fluorescente alcance el final de su vida útil, la pantalla se oscurecerá y la imagen dejará de aparecer. Si pasa esto, consulte a su concesionario o centro de servicio PIONEER autorizado más cercano.



PRECAUCIÓN

- **PIONEER** no recomienda que sea usted mismo quien instale o revise su pantalla. La instalación o revisión del producto puede exponerle a descargas eléctricas u otros peligros. Solicite que todos los trabajos de instalación y revisión de su pantalla los realice el personal de servicio Pioneer autorizado.
- Asegure todo el cableado con abrazaderas de cables o cinta para usos eléctricos. No permita que el cableado pelado permanezca expuesto.
- No taladre un agujero en el compartimiento del motor para conectar el cable amarillo de la unidad a la batería del vehículo. La vibración del motor podría estropear el aislamiento en el punto por donde el cable pasa del compartimiento de los pasajeros al compartimiento del motor. Tenga mucho cuidado para mantener el buen estado del cable en lo relativo a este punto.
- Es peligrosísimo dejar que el cable de la pantalla se enrolle en la base del volante o en la palanca de cambios. Asegúrese de instalar la pantalla de forma que ésta no sea un obstáculo para la conducción.
- Asegúrese de que los cables no interfieran con partes móviles del vehículo tales como la palanca de cambio, el freno de mano o el mecanismo de deslizamiento de los asientos.
- No acorte ningún cable. Si lo hace, el circuito de protección tal vez no funcione correctamente.

Nota:

- Esta unidad es para vehículos con batería de 12 voltios y con conexión a tierra. Antes de instalar la unidad en un vehículo recreativo, camioneta, o autobús, revise el voltaje de la batería.
- Para evitar cortocircuitos en el sistema eléctrico, asegúrese de desconectar el cable \ominus de la batería antes de iniciar la instalación.
- Refiérase al manual del propietario para los detalles acerca de otras unidades, y después haga las conexiones correctamente.
- Asegure el cableado con abrazaderas de cables o con cinta adhesiva. Para proteger el cableado, envuélvalo con cinta adhesiva donde éstos se apoyan sobre las piezas de metal.
- Coloque y asegure todo el cableado de tal manera que no toque las piezas en movimiento, tal como la palanca de cambio de velocidades, el freno de mano, y los pasamanos de los asientos. No coloque el cableado en lugares que se calientan, tal como cerca de la salida de un calefactor. Si el material aislante del cableado se derritiera o se gastara, habrá el peligro de un cortocircuito del cableado a la carrocería del vehículo.
- No pase el cable amarillo a través de un agujero en el compartimiento del motor para conectar la batería. Esto dañará el aislamiento del cable y causará un cortocircuito muy peligroso.
- Nunca alimente energía a otros equipos cortando el aislamiento del conductor de alimentación provista de la unidad y haciendo un empalme con el conductor. La capacidad de corriente del conductor se excederá, causando el recalentamiento.
- Cuando reemplace algún fusible, asegúrese de utilizar solamente un fusible del ratio descrito en el soporte de fusibles.

- Si se instala esta unidad en un vehículo que no tiene una posición ACC (accesorio) en el interruptor de encendido, el conductor rojo de la unidad deberá conectarse al terminal conectado con las operaciones del interruptor de encendido ON/OFF. Si no se hace esto, la batería del vehículo podría drenarse cuando usted esté lejos del vehículo por varias horas.



Posición ACC

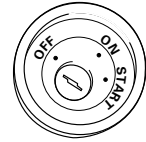

No en la posición ACC

PRECAUCIÓN

- Los cables para este producto y aquéllas para otros productos pueden ser de colores diferentes aun si tienen la misma función. Cuando se conecta este producto a otro, refiérase a los manuales de instalación de ambos productos y conecte los cables que tienen la misma función.

Nombres y funciones de los terminales de conexión

■ Unidad oculta-alejada

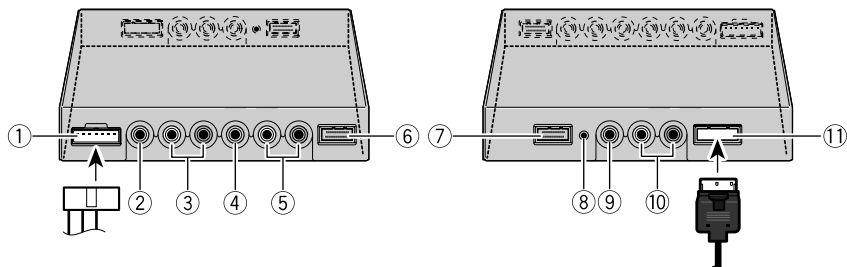

① Fuente de alimentación

Recibe el cable de alimentación suministrado.

② Entrada de vídeo VCR2 RCA (amarillo)

Recibe vídeo, como de un VCR, DVD u otro equipo de AV.

③ Salida de audio VCR2 RCA (blanco, rojo)

Recibe audio estéreo, como de un VCR, DVD u otro equipo de AV.

④ Entrada de vídeo VCR1 RCA (amarillo)

Recibe vídeo, como de un VCR, DVD u otro equipo de AV.

⑤ Salida de audio VCR1 RCA (blanco, rojo)

Recibe audio estéreo, como de un VCR, DVD u otro equipo de AV.

⑥ Entrada de vídeo VCR1 COMPONENT (blanco)

Recibe vídeo componente, como de una videograbadora, reproductor DVD u otro equipo AV que tenga salida de vídeo componente.*

La entrada de vídeo VCR1 COMPONENT tiene prioridad cuando se conectan ambas las entradas de vídeo, VCR1 RCA y VCR1 COMPONENT.

* Se requiere un cable de vídeo componente de 26 clavijas CD-CP300 (vendido separadamente).

⑦ Salida de vídeo COMPONENT (azul)

El vídeo y audio estéreo de la entrada VCR1 se emiten a este terminal. Se puede conectar otro AVD-W1100V con el cable de vídeo componente de 26 clavijas CD-CP300 (vendido separadamente).

⑧ Botón de RESET (reinicialización)

Reposiciona el microprocesador de la pantalla. Presiónelo con la punta de un bolígrafo u otro objeto similar.

⑨ Salida de vídeo RCA (amarillo)

Se conecta a otro equipo de AV. El vídeo seleccionado con esta pantalla se envía a este terminal.

⑩ Salida de audio RCA (blanco, rojo)

Se conecta a otro equipo de AV. El audio seleccionado con esta pantalla se envía a esos terminales.

⑪ Salida de pantalla (rosado)

Se conecta a la pantalla.

Conexión del cable de alimentación



Diagrama de conexión (entrada VIDEO)



Nota:

- Nunca instale la pantalla en un lugar donde quede visible al conductor del vehículo.

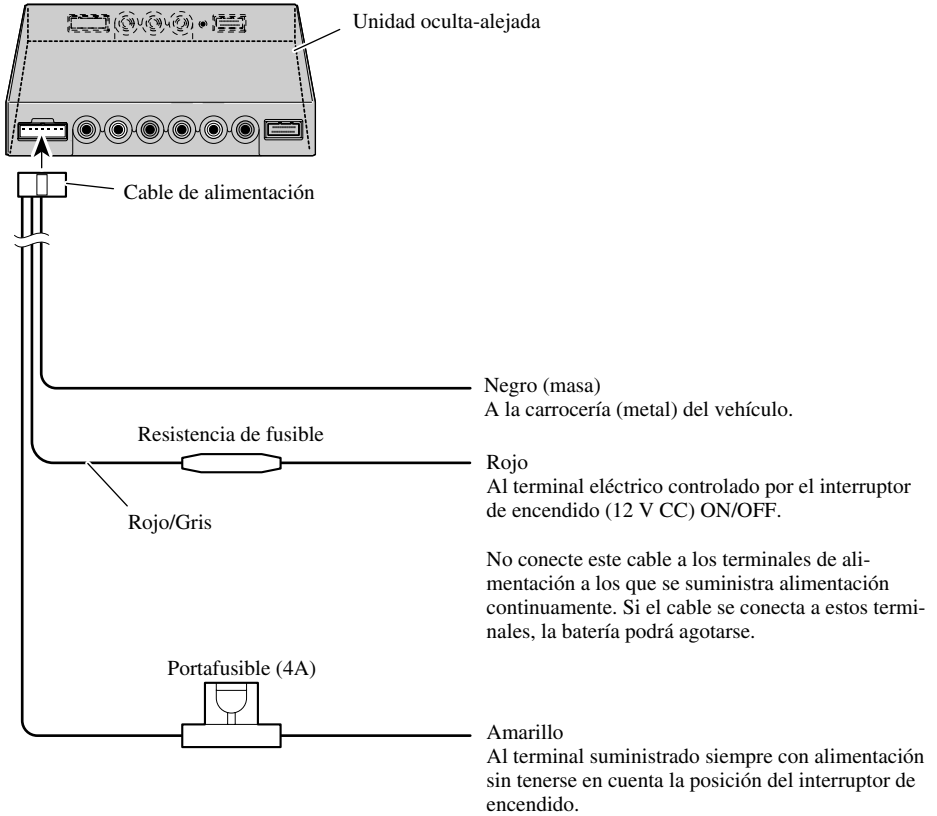
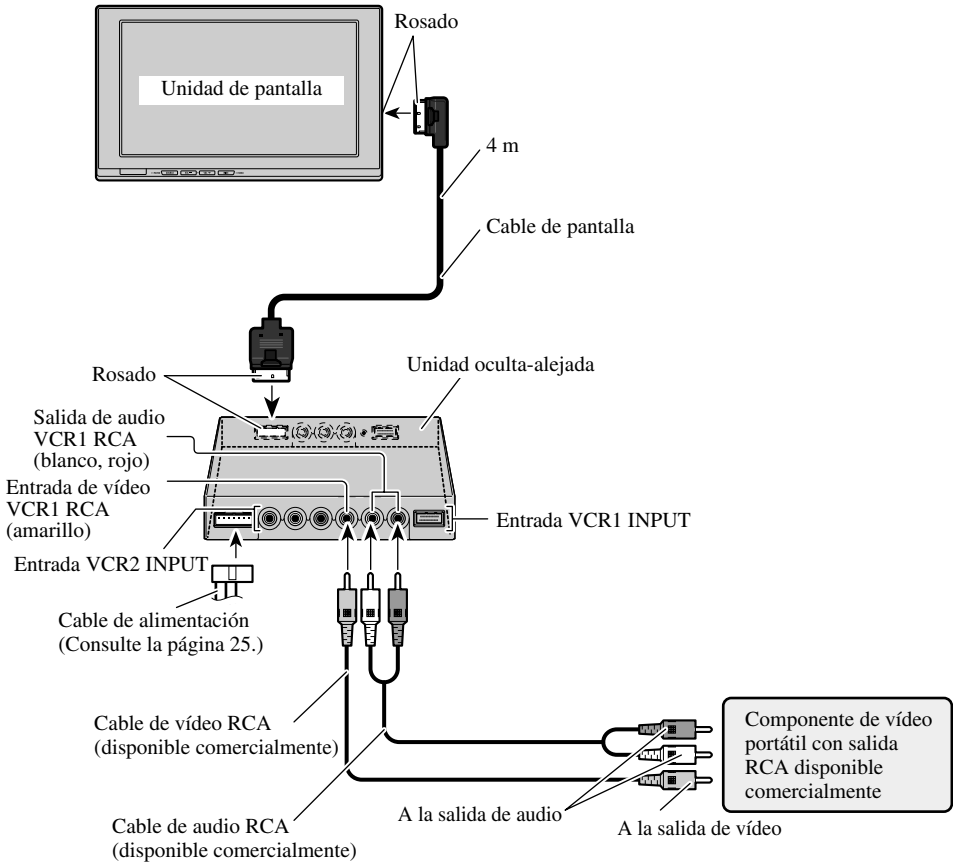
Conexión de la salida de audio y vídeo

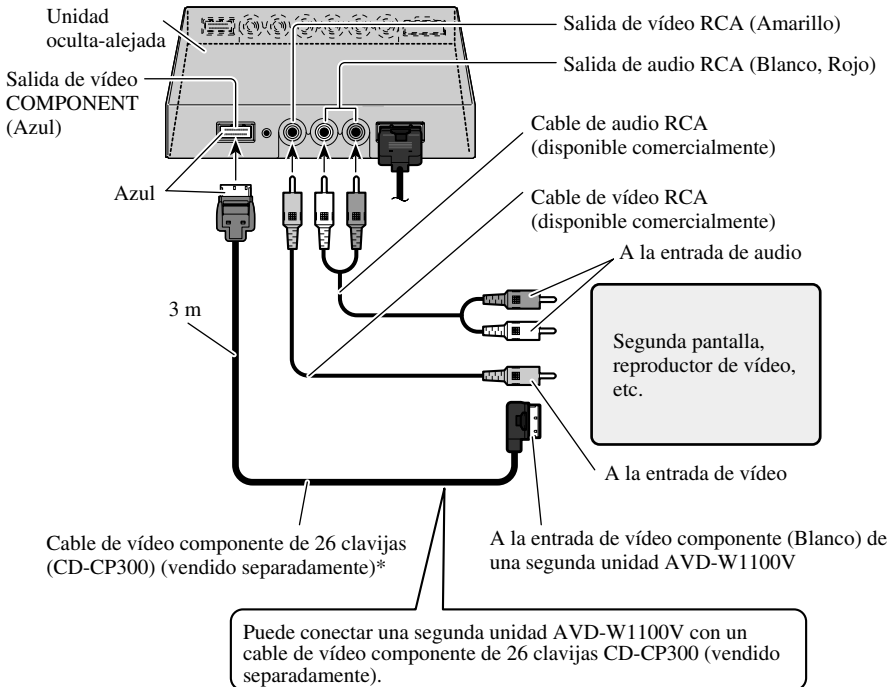

*: Utilice el cable de extensión de vídeo componente de 26 clavijas CD-CP301E para extensión (3 m).

Nota:

- Las señales de vídeo del terminal COMPONENT y las señales de audio/vídeo del terminal RCA no se emiten cuando este producto está apagado.

Conexión con una unidad principal Pioneer con el cable de vídeo componente

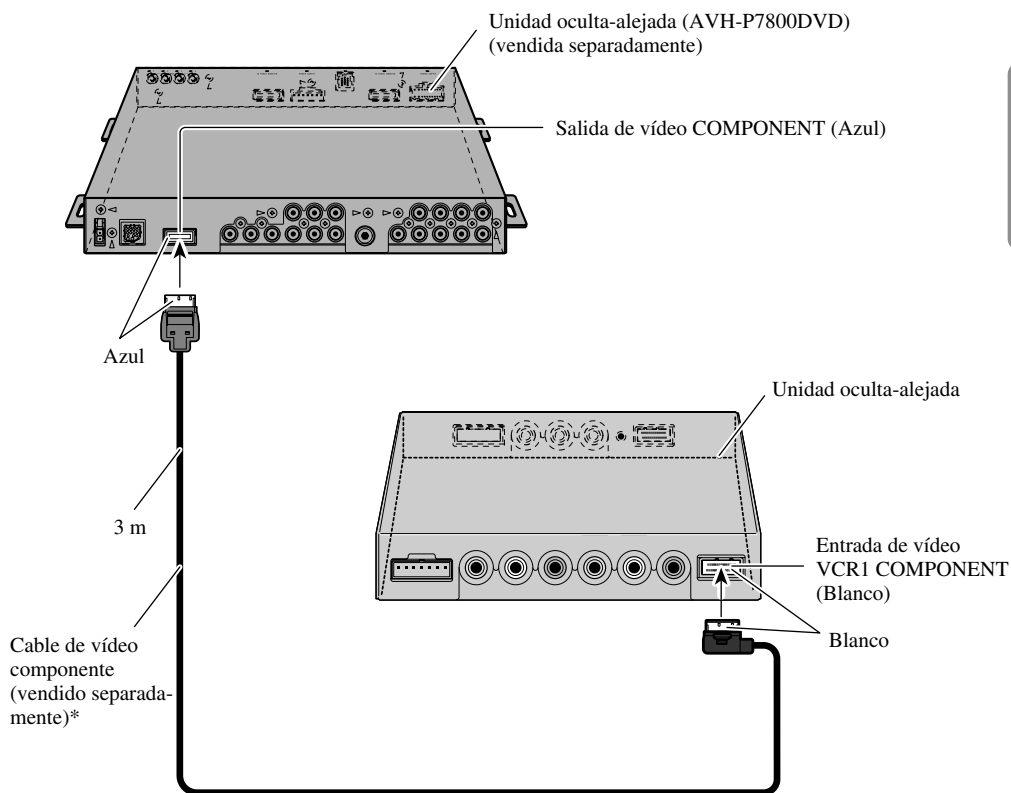

- *: • Utilice el cable de vídeo componente de 26 clavijas CD-CP300 para productos Pioneer.
- Utilice el cable de extensión de vídeo componente de 26 clavijas CD-CP301E para extensión (3 m).

Nota:

- Cuando vea DVD (reproductor DVD incorporado de la unidad AVH-P7800DVD) en la unidad AVH-P7800DVD y en este producto, el audio no se emite desde el altavoz incorporado de este producto.

PRECAUCIÓN

- Con respecto a las instrucciones sobre cómo instalar la pantalla, consulte con su distribuidor.
- No instale la pantalla donde (i) pueda obstruir la visión del conductor, (ii) afecte al rendimiento de cualquier sistema de funcionamiento o sistema de seguridad del vehículo, incluyendo el air-bag, o (iii) afecte a la habilidad del conductor para manejar con seguridad el vehículo.
- PIONEER no recomienda que sea usted mismo quien instale o revise su pantalla. La instalación o revisión del producto puede exponerle a descargas eléctricas u otros peligros. Solicite que todos los trabajos de instalación y revisión de su pantalla los realice el personal de servicio PIONEER autorizado.
- Instale la pantalla entre el asiento del conductor y el asiento del pasajero delantero para que ésta no golpee al conductor o al pasajero si el vehículo frena repentinamente.
- No instale la pantalla en una posición donde pueda obstruir el air-bag en caso de inflarse éste completamente.
- No instale la pantalla en un lugar donde pueda afectar al rendimiento de cualquier sistema de funcionamiento del vehículo, incluyendo el air-bag y apoyacabezas.
- Asegúrese de que no haya nada detrás del salpicadero u otros paneles al taladrar agujeros en ellos. Tenga cuidado para no estropear los conductos de combustible, los conductos del líquido de frenos o los cables de alimentación.
- Cuando utilice tornillos no permita que éstos entren en contacto con ningún cable eléctrico. La vibración puede estropear los cables, causando un cortocircuito u otros daños en el vehículo.
- Es peligrosísimo dejar que el cable de la pantalla se enrolle en la base del volante o en la palanca de cambios. Asegúrese de instalar la pantalla de forma que ésta no sea un obstáculo para la conducción.
- Asegúrese de que los cables no queden atrapados en una puerta ni en el mecanismo de deslizamiento de un asiento porque puede producirse un cortocircuito.

- **Nunca instale este producto en un lugar donde quede visible al conductor del vehículo. Dejar de hacer eso podría causar la distracción del conductor por imágenes potencialmente visibles mientras el vehículo esté en movimiento. El uso de este producto está sometido a las leyes gubernamentales vigentes sobre su uso o emplazamiento. PIONEER no asume responsabilidad alguna por ningún tipo de problemas, daños o pérdidas resultantes de haber usado este producto con un ajuste incorrecto o infringiendo las leyes gubernamentales.**
- **Para asegurar la instalación apropiada, utilice las piezas suministradas de la manera especificada. Si se usa cualquier pieza diferente de las suministradas, eso puede dañar las piezas internas de la unidad o las piezas pueden aflojarse, soltando la unidad.**

Antes de instalar y fijar la pantalla

- Haga primero conexiones provisionales para comprobar que la unidad y el sistema funcionen correctamente.
- Presione el botón RESET con la punta de un bolígrafo u otro objeto similar después de completar la conexión.

Antes de poner la cinta adhesiva

- Antes de fijar la cinta adhesiva asegúrese de que la superficie no tenga humedad, polvo, suciedad, aceite, etc.

Instalación de la unidad oculta-alejada

Precauciones de instalación

- No instale nunca en lugares tales como los siguientes por causa del peligro de fallo de funcionamiento debido a altas temperaturas o humedad:
 - * Lugares tales como el tablero de instrumentos o la bandeja trasera, expuestos a los rayos directos del sol.
 - * Cerca de las bocas de salida del calefactor.
 - * Cerca de las puertas, etc., donde existe el peligro de exposición a la lluvia.
- Asegúrese de que no obstaculice el deslizamiento del asiento cuando la instale debajo del asiento delantero.
- La instalación directa sobre la alfombra es posible si la cinta Velcro dura puede adherirse a la alfombra. En este caso, no utilice cinta Velcro blanda.

Instalación de la unidad oculta-alejada

Pegue la cinta Velcro (suministrada) sobre la parte inferior de la unidad oculta-alejada y pegue la cinta Velcro blanda (suministrada) sobre el sitio de instalación.

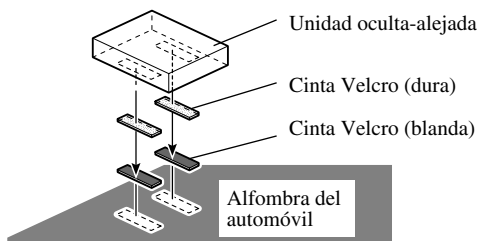

General

Fuente de energía	CC 14,4 V (10,8 V a 15,1 V permisible)
Sistema de conexión a tierra	Tipo negativo
Consumo de corriente máx.	4,0 A
Rango de temperatura de almacenaje	-20 °C a +80 °C

Unidad de visualización

Dimensiones	297 (An.) × 181 (Al.) × 42 (Pr.) mm
Peso	1,39 kg
Tamaño de la pantalla/Razón de aspecto	11,0 pulgadas VGA ancho/16:9 (área de visualización efectiva: 245,6 × 139,5 mm)
Píxeles	1 152 000 [800 (Horizontal) × 480 (Vertical) × 3 (RGB)]
Método de visualización	Accionamiento de matriz activa TFT
Sistema de color	Compatible con NTSC/PAL/SECAM
Altavoz incorporado	ø 36 mm
Nivel de salida de los auriculares	8 mW+8 mW/16 Ω
Rango de temperatura de funcionamiento	-10 °C a +50 °C

Unidad oculta-alejada

Dimensiones	178 (An.) × 157 (Al.) × 30 (Pr.) mm
Peso	0,68 kg
Nivel de entrada de vídeo	NTSC, PAL, SECAM 1 Vp-p/75 Ω
Nivel de entrada de audio máx.	1,5 V/22 kΩ
Nivel de salida de vídeo	NTSC, PAL, SECAM 1 Vp-p/75 Ω
Nivel de salida de audio máx.	1,5 V/1 kΩ
Nivel de entrada de vídeo componente	Y: 1 Vp-p/75 Ω Cb, Cr: 0,7 Vp-p/75 Ω
Nivel de salida de vídeo componente	Y: 1 Vp-p/75 Ω Cb, Cr: 0,7 Vp-p/75 Ω
Rango de temperatura de funcionamiento	-10 °C a +60 °C

Nota:

- Las especificaciones y el diseño están sujetos a cambios sin previo aviso. Los productos adquiridos pueden ser diferentes, en pequeños detalles, de los mostrados en las ilustraciones de este manual.

Inhalt	1	Bildschirm-Einstellungen	14
WICHTIGE SICHERHEITSHINWEISE	2	Bildeinstellung	
Bitte lesen sie diese Anleitung zum Einbau des		(BRIGHT/CONTRAST/COLOR/HUE) ..	14
Farbdisplays aufmerksam durch und		Bildeinstellung (DIMMER)	16
bewahren Sie die Anleitung für späteres		Einstellungen	18
Nachschlagen auf	2	Eingangswahl (VCR1/VCR2)	18
Befestigen und Entfernen des Displays..	3	Ein-/Ausschalt-Steuerfunktion	19
Befestigen des Displays	3	Richtiger Gebrauch des Displays	20
Entfernen des Displays	4	Handhabung des Displays	20
WICHTIGE INFORMATION	5	Hinweise zur Flüssigkristallanzeige (LCD)	21
Über dieses Produkt	5	Pflege des Farbdisplays	21
Registrierung des Produkts	5	Hinweise zur Leuchtröhre	21
Zur besonderen Beachtung	5	Anschluss des Geräts	22
Im Störfalle	5	Bezeichnung und Funktion de	
Vor der Inbetriebnahme		Anschlussbuchsen	24
dieses Produktes	6	Anschließen des Stromkabels	25
Zur Vermeidung von Batterie-Erschöpfung	6	Anschlusschema (VIDEO-Eingang)	26
Zum Schützen des LCD-Bildschirms		Audio- und Video-Ausgangsanschluss	27
des Display	6	Verbindung mit Pioneer-Haupteinheit über	
Besseres Bild mit [BRIGHT] und [DIMMER]..	6	Komponentenkabel	28
Zu den Video- und Audio-Ausgängen dieses		Einbau	29
Geräts	6	Vor Einbau und Befestigung	30
Rückstellen des Systems	7	Vor der Verwendung des Klebebands.....	30
● Rückstellen des Mikroprozessors		Einbau der Hideaway-Einheit	31
Tastenübersicht	8	● Installationshinweise	
Bestandteile und Ausstattungsmerkmale	8	● Installation der Hideaway-Einheit	
Grundlegender Betrieb	9	Technische Daten	32
Einschalten	9		
Einstellung der Lautstärke	10		
Wählen einer Programmquelle	11		
Ändern des Breitbildmodus	12		
● Verfügbare Breitbildmodi			

Bitte lesen sie diese Anleitung zum Einbau des Farbdisplays aufmerksam durch und bewahren Sie die Anleitung für späteres Nachschlagen auf

1. Bitte lesen Sie diese Anleitung vor dem Einbau des Farbdisplays aufmerksam durch.
2. Bewahren Sie die Anleitung für späteres Nachschlagen auf.
3. Beachten Sie alle Warnungen in dieser Anleitung, und folgen Sie den hier gegebenen Anweisungen genauestens.
4. Nicht anderen Personen erlauben, dieses Gerät zu verwenden, bevor diese die Bedienungsanleitung gelesen haben.
5. Bringen Sie das Display nicht an Stellen an, wo es (i) die Sicht des Fahrers beeinträchtigt, (ii) beim Führen des Fahrzeugs stört oder Sicherheitseinrichtungen des Fahrzeugs wie etwa die Airbags in ihrer Funktion behindert oder (iii) die Fähigkeit des Fahrers, das Fahrzeug sicher zu steuern, beeinträchtigt.
6. Wie jedes andere Zubehör im Fahrgastraum Ihres Fahrzeugs, so sollte auch das Display Ihre Aufmerksamkeit nicht vom sicheren Betrieb Ihres Fahrzeugs ablenken. Falls Sie Schwierigkeiten mit der Bedienung des Systems haben, parken Sie bitte an einem sicheren Ort, bevor Sie Einstellungen durchführen.
7. Versuchen Sie niemals, das Display eigenhändig einzubauen oder zu warten. Der Einbau oder die Wartung des Displays durch ungeschulte Personen, die im Umgang mit elektronischer Ausrüstung und Fahrzeugzubehör keine Erfahrung haben, setzt den Fahrer der Gefahr elektrischer Schläge und anderer Verletzungen aus.
8. Beachten Sie bitte, beim Fahren stets den Sicherheitsgurt anzulegen. Nicht korrekt angeschnallte Insassen sind bei einem Unfall einer wesentlich höheren Verletzungsgefahr ausgesetzt.
9. Installieren Sie dieses Produkt auf keinen Fall an einer Stelle, wo es vom Fahrer betrachtet werden kann. Anderenfalls könnte der Fahrer vom Führen des Fahrzeugs abgelenkt werden.

Der Gebrauch dieses Produkts unterliegt jeglichen Landesgesetzen hinsichtlich Platzierung und Nutzung.

PIONEER übernimmt keinerlei Verantwortung für jedwede Probleme, Schäden oder Verluste, die auf den Gebrauch des Produkts mit falscher Einrichtung oder unter Verletzung von Landesgesetzen zurückzuführen sind.

Befestigen und Entfernen des Displays

Vorsichtsmaßnahmen:

- Um Beschädigungen zu vermeiden, den Zündschlüssel oder den Ein/Aus-Schalter des Systems vor dem Befestigen oder Entfernen des Displays auf "OFF" stellen. Bei der Handhabung darauf achten, den Bildschirm und die Tasten nicht mit zu festem Griff zu halten und das Display nicht fallen zu lassen.
- Darauf achten, dass kein Wasser an die Anschlüsse des Displays und des Kabels gelangt und dass die Anschlüsse nicht mit Metallobjekten in Berührung kommen, die einen Kurzschluss verursachen können. Andernfalls kann es zum Ausfall des Systems kommen.
- Die Anschlüsse des Displays und des Kabels nicht berühren, da hierdurch Anschlussstörungen auftreten können. Verschmutzte Anschlüsse sollten mit einem trockenen, sauberen Tuch abgewischt werden.

Hinweis:

- Der unten beschriebene Montagearm ist im Handel erhältlich. Bezüglich weiterer Informationen zur Installation beziehen Sie sich bitte auf die Gebrauchsanweisung oder wenden Sie sich an Ihren Händler.

Befestigen des Displays

1. Teil ① der Halterung in die Kerben ② des Unterbaus einpassen.

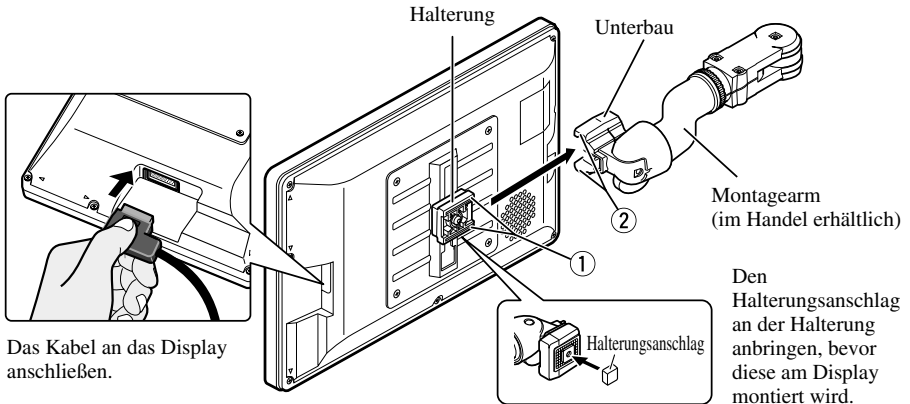

2. Das Display durch Schieben zum Einrasten bringen.

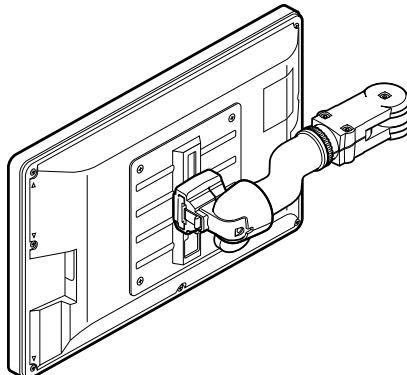

Entfernen des Displays

- Den Freigabehebel ③ ziehen und gezogen halten, dann das Display vom Unterbau abziehen.
- Um einen Diebstahl des Displays zu verhüten, das Display vor dem Verlassen des Wagens abnehmen.

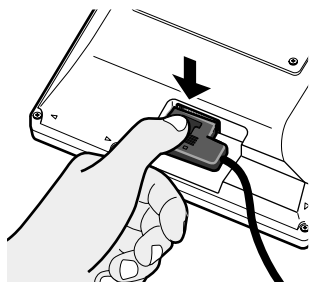
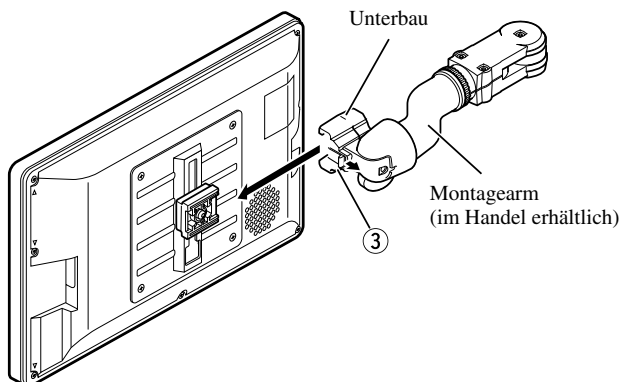

Die Freigabetaste drücken.

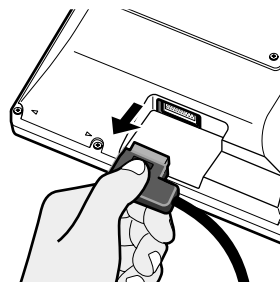

Den Steckverbinder trennen, während die Taste gedrückt gehalten wird.

WICHTIGE INFORMATION



Mischen Sie dieses Produkt, wenn Sie es entsorgen wollen, nicht mit gewöhnlichen Haushaltsabfällen. Es gibt ein getrenntes Sammelsystem für gebrauchte elektronische Produkte, über das die richtige Behandlung, Rückgewinnung und Wiederverwertung gemäß der bestehenden Gesetzgebung gewährleistet wird.

Privathaushalte in den 25 Mitgliedsstaaten der EU, in der Schweiz und in Norwegen können ihre gebrauchten elektronischen Produkte an vorgesehenen Sammeleinrichtungen kostenfrei zurückgeben oder aber an einen Händler zurückgeben (wenn sie ein ähnliches neues Produkt kaufen).

Bitte wenden Sie sich in den Ländern, die oben nicht aufgeführt sind, hinsichtlich der korrekten Verfahrensweise der Entsorgung an die örtliche Kommunalverwaltung.

Auf diese Weise stellen Sie sicher, dass das zu entsorgende Produkt der notwendigen Behandlung, Rückgewinnung und Wiederverwertung unterzogen wird, und so mögliche negative Einflüsse auf die Umwelt und die menschliche Gesundheit vermieden werden.

Über dieses Produkt

- Das Display darf nicht an einer Stelle angebracht werden, an der es die freie Sicht des Fahrers einschränkt oder die Funktion der Airbags bzw. der Kopfstützen des Fahrzeugs beeinträchtigt.
- Dieses Produkt ist ausschließlich zur Benutzung durch Rücksitzpassagiere konzipiert. Installieren Sie das Display niemals an einer Stelle, wo der Fahrer das Bild während der Fahrt sehen kann.



VORSICHT

Achten Sie darauf, dass dieses Produkt nicht mit Flüssigkeiten in Berührung gelangt. Anderenfalls können elektrische Schläge verursacht werden. Berührung mit Flüssigkeiten kann auch zu einer Beschädigung, Rauchabgabe und Überhitzung des Produkts führen.

Registrierung des Produkts

Besuchen Sie uns bitte auf der folgenden Seite:



- Registrieren Sie Ihr Produkt. Wir speichern Ihre Angaben und geben Ihnen Zugriff zu diesen Informationen, falls Sie sie für einen Versicherungsanspruch wegen Verlustes oder Diebstahls benötigen sollten.
- Auf unserer Webseite finden Sie auch die neuesten Informationen über Pioneer Corporation.

Zur besonderen Beachtung

- Halten Sie die Lautstärke stets auf einem Pegel, bei dem Sie Außengeräusche noch gut wahrnehmen können.
- Setzen Sie das Gerät keiner Feuchtigkeit aus.

Im Störfalle

Falls dieses Gerät nicht richtig funktionieren sollte, wenden Sie sich bitte an Ihren Händler oder an eine Pioneer-Kundendienststelle in Ihrer Nähe.

Zur Vermeidung von Batterie-Erschöpfung

Benutzen Sie dieses Gerät nur bei laufendem Motor. Die Benutzung dieses Gerätes bei abgestelltem Motor kann zu Erschöpfung der Batterie führen.

Zum Schützen des LCD-Bildschirms des Display

- Achten Sie darauf, dass bei Nichtbenutzung dieses Gerätes kein direktes Sonnenlicht auf das Display fällt. Längere Einwirkung von direktem Sonnenlicht kann zu einer Funktionsstörung des LCD-Bildschirms aufgrund der resultierenden hohen Temperaturen führen.
- Bei Gebrauch eines Mobiltelefons ist dessen Antenne in ausreichendem Abstand vom Display zu halten, um Bildstörungen, wie z.B. das Auftreten von Flecken, Farbstreifen usw. zu vermeiden.

Besseres Bild mit [BRIGHT] und [DIMMER]

Der Betrachtungswinkel ist aufgrund der Bauweise des LCD-Bildschirms beschränkt. Der Betrachtungswinkel (vertikal und horizontal) kann vergrößert werden, mit [BRIGHT] lässt sich die Video-Schwarzdichte jedoch vorteilhaft einstellen. Stellen Sie die Schwarzdichte beim erstmaligen Gebrauch dem Betrachtungswinkel (vertikal und horizontal) entsprechend auf das beste Bild ein. Sie können auch [DIMMER] einsetzen, um die Helligkeit des LCD-Bildschirms selbst wunschgemäß einzustellen.

Zu den Video- und Audio-Ausgängen dieses Geräts

Wenn Sie ein separates AV-Gerät, wie z.B. ein anderes Display, an COMPONENT OUT oder VCR OUT (RCA-Video- und -Audio-Ausgang) der Hideaway-Einheit anschließen, können Sie die Ausgabequelle mit der Taste SOURCE/POWER wählen.

- Video- und Audio-Programmquelle der COMPONENT/RCA-Ausgänge dieses Geräts können nicht unabhängig gewählt werden.
- Die Tasten VOL- und VOL+ haben keine Wirkung, auch wenn sie betätigt werden.



VORSICHT

Platzieren Sie das Display niemals an einer Stelle, wo der Fahrer das Bild während der Fahrt sehen kann.

Rückstellen des Systems

Rückstellen des Mikroprozessors

Durch Drücken des Rückstellknopfs (RESET) wird der Mikroprozessor auf die anfänglichen Einstellungen rückgestellt, alle gespeicherten Einstellungen werden gelöscht, und die Setup-Funktion wird auf die anfänglichen Werte (Werkseinstellungen) zurückgesetzt.

Eine Rückstellung des Mikroprozessors führen Sie in den folgenden Fällen durch:

Bei der erstmaligen Inbetriebnahme nach dem Einbau dieses Produkts.

Wenn das Gerät nicht einwandfrei funktioniert.

Wenn ungewöhnliche (fehlerhafte) Meldungen im Display erscheinen.

- **Zum Rückstellen des Mikroprozessors drücken Sie den RESET-Knopf an der Hideaway-Einheit mithilfe der Spitze eines Kugelschreibers oder eines anderen geeigneten spitzen Gegenstands.**

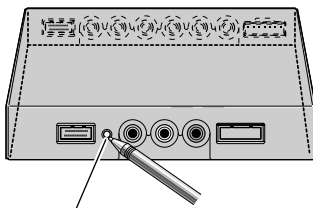

RESET-Knopf

Bestandteile und Ausstattungsmerkmale

■ Display-Einheit

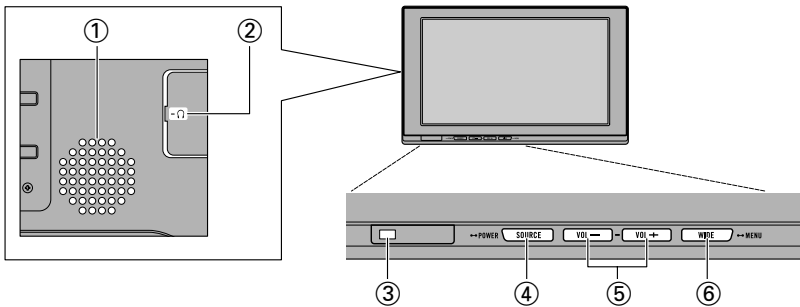

① Eingebauter Lautsprecher

Gibt den Ton von der an diesem Produkt angeschlossenen Audio-Ausrüstung aus.

② Kopfhörerbuchse

Zum Anschluss eines Kopfhörers mit 3,5-mm-Stereo-Minstecker.

③ Helligkeitssensor

Erkennt die Umgebungshelligkeit. Bei diesem System passt sich die Helligkeit des LCD-Bildschirms automatisch der Umgebungshelligkeit an.

④ Taste SOURCE/POWER

Schaltet zwischen Programmquellen um.
Zum Ein- und Ausschalten des Produkts.

⑤ Tasten VOL- und VOL+

Zur Einstellung der Lautstärke des eingebauten Lautspeakers ① bzw. der Lautstärke eines angeschlossenen Kopfhörers.

Die Einstellungen können bei angezeigter Setup-Funktion geändert werden.

Hinweis:

- Die Lautstärke darf niemals so hoch eingestellt werden, dass Umgebungsgeräusche und Notfahrzeuge nicht mehr wahrgenommen können.

⑥ Taste WIDE/MENU

Ändert das Video-Vergrößerungsverfahren von 4:3 zu 16:9. Durch Gedrückthalten dieser Taste wird das Setup-Menü oder das Bildeinstellmenü zur Anzeige gebracht. Bei Anzeige des Setup-Menüs oder des Bildeinstellmenüs erfolgt mit jedem Druck auf die Taste eine Funktionsumschaltung.



VORSICHT

Installieren Sie dieses Produkt auf keinen Fall an einer Stelle, wo es vom Fahrer betrachtet werden kann. Anderenfalls könnte der Fahrer vom Führen des Fahrzeugs abgelenkt werden.

Der Gebrauch dieses Produkts unterliegt jeglichen Landesgesetzen hinsichtlich Platzierung und Nutzung.

PIONEER übernimmt keinerlei Verantwortung für jedwede Probleme, Schäden oder Verluste, die auf den Gebrauch des Produkts mit falscher Einrichtung oder unter Verletzung von Landesgesetzen zurückzuführen sind.

Einschalten

Um Batteriestrom zu sparen, sollten Sie vor dem Einschalten des Systems stets den Motor Ihres Fahrzeugs starten.

1. Starten Sie den Motor des Fahrzeugs.

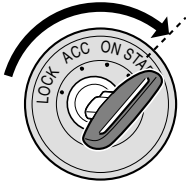

2. Schalten Sie das System ein.

Drücken Sie die Taste SOURCE/POWER.

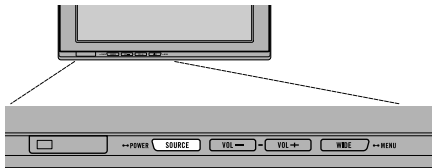

Zum Ausschalten des Systems drücken Sie die Taste SOURCE/POWER und halten Sie sie gedrückt.

Einstellung der Lautstärke

Stellen Sie die Lautstärke des Audio-Ausgangs vom eingebauten Lautsprecher ein.

1. Stellen Sie die Lautstärke des Lautsprechers ein.

Drücken Sie die Taste VOL– oder VOL+.

VOL+: Lauter

VOL–: Leiser

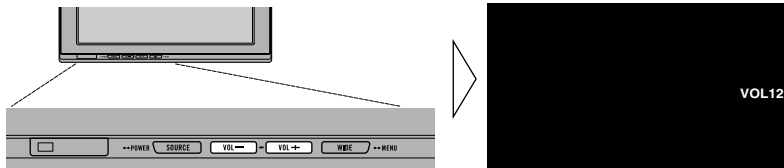

Die Lautstärke des eingebauten Lautsprechers kann zwischen 0 und 30 eingestellt werden.

Hinweis:

- Wenn ein Kopfhörer angeschlossen ist, kann dessen Lautstärke mit den Tasten VOL– und VOL+ eingestellt werden.
- Durch den Anschluss eines Kopfhörers wird der Ton vom eingebauten Lautsprecher stummgeschaltet.

Wählen einer Programmquelle

Umschaltung von Video- und Audio-Eingängen von an VCR1 IN, VCR2 IN oder COMPONENT IN angeschlossener AV-Ausrüstung.

1. Wählen Sie eine Programmquelle.

Drücken Sie die Taste SOURCE/POWER. Mit jedem Druck auf die Taste wird die Programmquelle in der nachstehenden Reihenfolge weitergeschaltet:

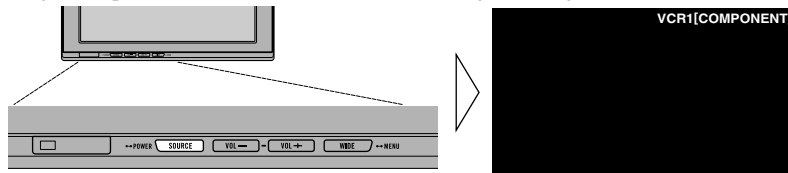

[VCR1 (COMPONENT)] oder [VCR1] → [VCR2] → Verlassen zu [VCR1 (COMPONENT)] oder [VCR1]

Hinweis:

- Dieses Produkt verfügt über zwei Programmquelleneingänge: VCR1 IN und VCR2 IN. VCR1 IN umfasst einen Komponenten-Video-Eingang [VCR1 (COMPONENT)] und einen RCA-Video-Eingang [VCR1].
- Bei [VCR1 (COMPONENT)] handelt es sich um Komponenten-Video von an VCR1 IN COMPONENT angeschlossener AV-Ausrüstung. Ein im Handel erhältliches 26-Pin-Komponentenkabel (CD-CP300) wird benötigt. (Siehe Seite 28.)
- Der Eingang VCR1 COMPONENT erhält Vorrang gegenüber dem Eingang VCR1 RCA, wenn beide Eingänge gleichzeitig angeschlossen sind.
- Ein Video-Eingang, an dem keine Verbindung hergestellt ist, kann nicht gewählt werden, auch wenn die Taste SOURCE/POWER betätigt wird.
- [VCR1] wird gewählt, wenn weder für den Eingang VCR1 noch für den Eingang VCR2 eine Verbindung hergestellt ist.

Ändern des Breitbildmodus

Sie können das Verfahren wählen, auf das das normale Video (Bildverhältnis 4:3) zum Breitbild (16:9) vergrößert wird. Wählen Sie einen Breitbildmodus, der am besten zum jeweiligen Video passt.

1. **Bringen Sie eine Programmquelle zur Anzeige. (Siehe Seite 11.)**
2. **Wählen Sie einen Breitbildmodus.**

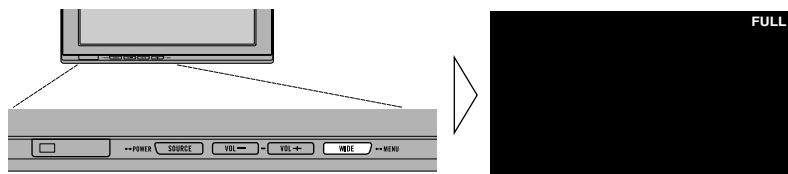

Mit jedem Druck auf die Taste WIDE/MENU wird der Breitbildmodus in der nachstehenden Reihenfolge weitergeschaltet:

[AUTO] oder [FULL] → [JUST] → [CINEMA] → [ZOOM] → [NORMAL] →
Verlassen zu [AUTO] oder [FULL]

Hinweis:

- Die Einstellungen werden für jede Programmquelle (COMPONENT, VCR1 oder VCR2) gespeichert.
- Wird Video in einem Breitbildmodus betrachtet, der nicht dem ursprünglichen Bildverhältnis entspricht, können Bildunterschiede auftreten.
- [AUTO] kann nur dann gewählt werden, wenn die AV-Ausrüstung am Video-Eingang COMPONENT IN angeschlossen ist. Wenn das Videosignal Informationen zum Breitbildmodus enthält, wird dieser automatisch entsprechend eingestellt.
- Bitte beachten Sie, dass der Gebrauch der Breitbildfunktion dieses Systems für kommerzielle Zwecke bzw. öffentliche Darbietungen eine Verletzung der Urheberrechte des Autors darstellen kann.

Verfügbare Breitbildmodi

FULL (VOLL)

Bilder mit einem Seitenverhältnis von 4:3 werden nur horizontal gedehnt. Programme können im Breitbildformat ohne fehlende Teile wiedergegeben werden.

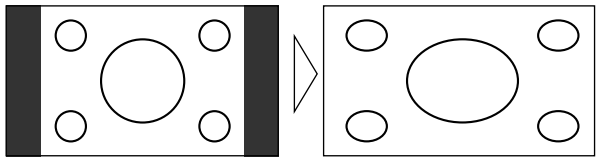

JUST (JUSTIERT)

Das Bild wird zu beiden Seitenrändern hin zunehmend horizontal gedehnt. Da das Bild in Bildschirmmitte annähernd im Normalformat erscheint, kann es ohne ein Gefühl der Unnatürlichkeit betrachtet werden.

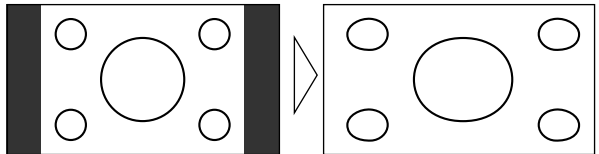

CINEMA (KINO)

Das Bild wird vertikal auf ein Seitenverhältnis zwischen FULL und ZOOM gedehnt. Dieser Breitbildmodus eignet sich für horizontal gestreckte Bilder, wie z.B. bei Filmen, bei denen Untertitel in den schwarzen Bereichen außerhalb der Bildfläche angezeigt werden.

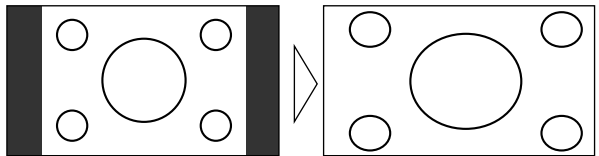

ZOOM (ZOOM)

Bilder im Bildformat 4:3 werden mit unverändertem Seitenverhältnis in vertikaler und horizontaler Richtung gedehnt. Dieser Breitbildmodus eignet sich für horizontal gestreckte Bilder, wie z.B. bei Filmen, bei denen Untertitel mit der Bildfläche überlappen.

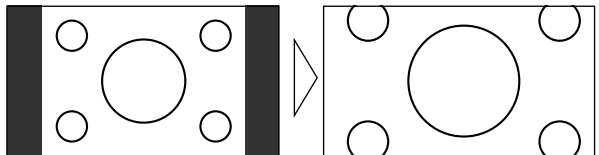

NORMAL (NORMAL)

Bilder mit einem Seitenverhältnis von 4:3 werden unverändert angezeigt. Fernsehprogramme werden im gesendeten Bildformat wiedergegeben.

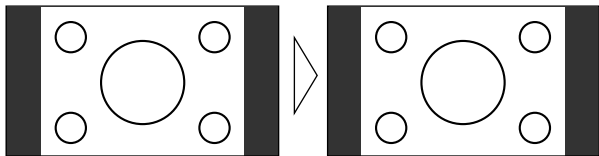

Hinweis:

- Die Bildqualität verschlechtert sich bei Betrachtung im Modus CINEMA oder ZOOM.

Bildschirm-Einstellungen

Dieses System bietet zahlreiche Funktions-, Einrichtungs- und Einstellmerkmale zur Bedienungserleichterung. Die Einstellungen können je nach Bevorzugung und Umgebung angepasst werden.

Bildeinstellung (BRIGHT/CONTRAST/COLOR/HUE)

Sie können die Helligkeit [BRIGHT] des Schwarzanteils, den Kontrast [CONTRAST], die Dunkelheit der Farben [COLOR] und den Farbton [HUE] des Bilds wunschgemäß ändern. Für Video von VCR1 (COMPONENT), VCR1 und VCR2 werden jeweils eigene Einstellungen gespeichert.

1. **Bringen Sie eine Programmquelle zur Anzeige. (Siehe Seite 11.)**
2. **Bringen Sie ein Menü zur Anzeige.**

Drücken Sie die Taste WIDE/MENU und halten Sie sie mindestens 2 Sekunden lang gedrückt.

Die Bildschirmanzeige [PICTURE ADJUST] erscheint.

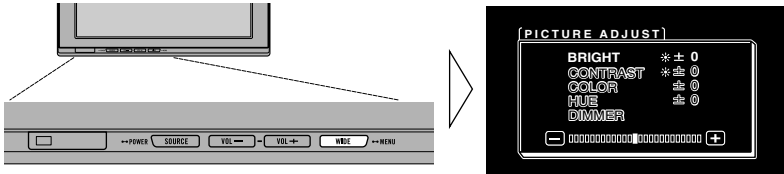

3. **Wählen Sie einen Einstellpunkt.**

Drücken Sie die Taste WIDE/MENU. Der gewählte Punkt wird blau.

Mit jedem Druck auf die Taste WIDE/MENU wird der Einstellpunkt in der nachstehenden Reihenfolge weitergeschaltet:

[BRIGHT] → [CONTRAST] → [COLOR] → [HUE] → [DIMMER] → Verlassen zu [BRIGHT]

4. **Stellen Sie den Punkt ein.**

Drücken Sie die Taste VOL- oder VOL+.

VOL+: Erhöht Werte.

VOL-: Vermindert Werte.

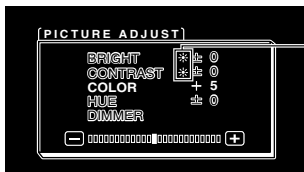

Der Helligkeitssensor des Displays erkennt die Umgebungshelligkeit und zeigt ein Symbol zur Kennzeichnung der aktuellen Helligkeit an.

- ☾ (blau): wenn es dunkel ist (nachts)
- ☀ (rot): wenn es hell ist (untertags)

Jeder Punkt kann zwischen -24 und +24 eingestellt werden.

5. Die Einstellung beenden.

Zum Schließen des Menüs und Beenden der Einstellung drücken Sie die Taste WIDE/MENU und halten Sie sie mindestens 2 Sekunden lang gedrückt.

	Einstellpunkt	Seite –	Seite +
BRIGHT	Schwarzwert	Schwarz erscheint dunkler.	Schwarz erscheint heller.
CONTRAST	Kontrast	Der Abstand zwischen Schwarz und Weiß wird kleiner (dunkler).	Der Abstand zwischen Schwarz und Weiß wird größer (heller).
COLOR	Farbsättigung	Farben erscheinen blasser.	Farben erscheinen kräftiger.
HUE	Farbton	Rot wird verstärkt.	Grün wird verstärkt.

Hinweis:

- Die Einstellungen von [BRIGHT] und [CONTRAST] werden für helle Umgebung (Tag) und dunkle Umgebung (Nacht) getrennt gespeichert.
- Eine rote Markierung (☼) oder eine blaue Markierung (☾) erscheint jeweils rechts von [BRIGHT] und [CONTRAST] am Bildschirm, je nachdem, ob der Umgebungslichtsensor Helligkeit oder Dunkelheit erkennt.
- Wenn innerhalb von etwa 30 Sekunden nach Erscheinen des Bildeinstellmenüs kein Bedienungsschritt vorgenommen wird, erlischt die Menü-Bildschirmanzeige.
- [HUE] kann nur für NTSC-Video eingestellt werden.

Bildeinstellung (DIMMER)

Die Sichtbarkeit kann sich bei längerer Video-Wiedergabe verschlechtern, wenn der Bildschirm bei Dunkelheit zu hell ist, oder wenn die Umgebung dunkel wird. Dieses Gerät passt die Helligkeit des LCD-Bildschirms automatisch der Umgebungshelligkeit an (intelligenter 3-Stufen-Dimmer). Die automatisch eingestellte Helligkeit kann auch auf die gewünschte Helligkeit korrigiert werden.

1. Bringen Sie ein Menü zur Anzeige.

Führen Sie die Schritte 1 und 2 unter "Bildeinstellung (BRIGHT/CONTRAST/COLOR/HUE)" aus. (Siehe Seite 14.)

2. Wählen Sie [DIMMER].

Drücken Sie die Taste WIDE/MENU wiederholt, bis [DIMMER] gewählt ist.

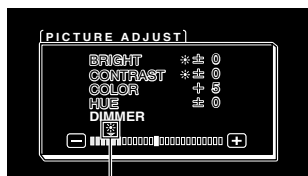

Der Helligkeitssensor des Monitorschirms erkennt die Umgebungshelligkeit und passt Farbe, Form und Position des Symbols der momentanen Helligkeit (externer Lichtpegel) an.

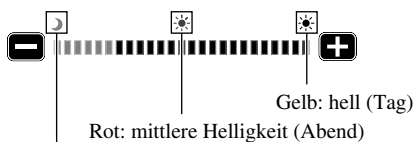

Blau: dunkel (Nacht)

Hinweis:

- Der als Norm für die Einstellung von [DIMMER] verwendete externe Lichtpegel wird durch das in Schritt 2 gezeigte Symbol und seine Position angezeigt. Die Symbole, welche die momentane Umgebungshelligkeit zur Einstellung von [BRIGHT] und [CONTRAST] anzeigen, können geringfügig unterschiedlich sein.

3. Die Helligkeit einstellen.

Drücken Sie die Taste VOL- oder VOL+.

VOL+: Heller.

VOL-:Dunkler.

Je weiter das gelbe Symbol nach rechts wandert, desto heller wird der Bildschirm.

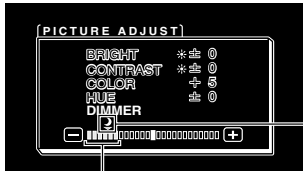

Auf dieser Anzeige kann die Helligkeitseinstellung des Bildschirms bei Dunkelheit (☾) geändert werden.

Dieser Pegel zeigt die eingestellte Helligkeit des Bildschirms an.

Je weiter das gelbe Symbol nach rechts wandert, desto heller wird der Bildschirm.

- Der momentane externe Lichtpegel wird festgelegt, und die Bildschirmhelligkeit wird eingestellt.
- Der externe Lichtpegel kann auf Dark, Intermediate oder Bright eingestellt werden, und die Einstellung kann gespeichert werden.

4. Die Einstellung beenden.

Zum Schließen des Menüs und Beenden der Einstellung drücken Sie die Taste WIDE/MENU und halten Sie sie mindestens 2 Sekunden lang gedrückt.

Hinweis:

- Wenn innerhalb von etwa 30 Sekunden nach Erscheinen des Bildeinstellmenüs kein Bedienungsschritt vorgenommen wird, erlischt die Menü-Bildschirmanzeige.

Eingangswahl (VCR1/VCR2)

Videoformate wie z.B. NTSC, PAL und SECAM können je nach Format der an diesem Gerät angeschlossenen AV-Ausrüstung gewählt werden.

1. Schalten Sie das System aus.

Drücken Sie die Taste SOURCE/POWER und halten Sie sie gedrückt.

2. Bringen Sie ein Setup-Menü zur Anzeige.

Drücken Sie die Taste WIDE/MENU und halten Sie sie mindestens 2 Sekunden lang gedrückt. Die Bildschirmanzeige [SETUP MENU] erscheint. [VCR1] ist bereits gewählt.



3. Wählen Sie zwischen [VCR1] und [VCR2].

Drücken Sie die Taste WIDE/MENU. Der gewählte Punkt wird blau.

4. Wählen Sie das Videoformat.

Drücken Sie die Taste VOL+. Das Videosystem wird umgeschaltet. Mit jedem Druck auf die Taste VOL+ wird der Einstellpunkt in der nachstehenden Reihenfolge weitergeschaltet:

[AUTO] → [NTSC] → [PAL] → [SECAM] → Verlassen zu [AUTO]



Hinweis:

- Durch Drücken der Taste VOL- erfolgt die Wahl in der umgekehrten Reihenfolge der Taste VOL+.

5. Bringen Sie die Einstellung zum Abschluss.

Zum Schließen des Menüs und Beenden der Einstellung drücken Sie die Taste WIDE/MENU und halten Sie sie mindestens 2 Sekunden lang gedrückt.

Hinweis:

- Bei Wahl von [AUTO] werden NTSC, PAL und SECAM automatisch identifiziert und entsprechend angezeigt.
- Bei Wahl von [AUTO] kann es zu verminderter Empfangsqualität kommen.
- Wenn innerhalb von etwa 30 Sekunden nach Erscheinen des Setup-Menüs kein Bedienungsschritt vorgenommen wird, erlischt die Menü-Bildschirmanzeige.

Ein-/Ausschalt-Steuerfunktion

Bei Verbindung mit einem Hauptgerät, das über eine Ein-/Ausschalt-Steuerfunktion verfügt, wie z.B. AVH-P7800DVD, kann das AVD-W1100V über das Hauptgerät ein- und ausgeschaltet werden.

1. Bringen Sie ein Setup-Menü zur Anzeige.

Führen Sie die Schritte 1 und 2 unter "Eingangswahl (VCR1/VCR2)" durch. (Siehe Seite 18.)

2. Wählen Sie [POWER.C].

Drücken Sie die Taste WIDE/MENU. Der gewählte Punkt wird blau.

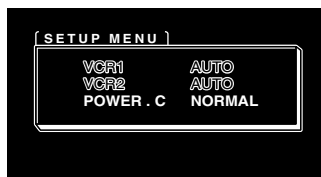

3. Wählen Sie Ein-/Ausschalt-Steuerfunktion.

VOL-: [NORMAL]

Sie können dieses Gerät durch Drücken der Taste SOURCE/POWER ein-/ausschalten.

VOL+: [FRONT]

Sie können dieses Gerät durch Drücken der Taste SOURCE/POWER NICHT ein-/ausschalten.

Die Ein-/Ausschalt-Steuerung erfolgt über ein Hauptgerät, das mit dieser Funktion ausgestattet und mit dem 26-Pin-Komponentenkabel CD-CP300 angeschlossen ist. (im Handel erhältlich)

z.B. bei Verbindung mit AVH-P7800DVD.

Durch Drücken der Taste REAR ON am AVH-P7800DVD wird dieses Gerät eingeschaltet. Drücken Sie die Taste am AVH-P7800DVD und halten Sie sie gedrückt, um das Gerät auszuschalten.

4. Bringen Sie die Einstellung zum Abschluss.

Zum Schließen des Menüs und Beenden der Einstellung drücken Sie die Taste WIDE/MENU und halten Sie sie mindestens 2 Sekunden lang gedrückt.

Hinweis:

- Wenn innerhalb von etwa 30 Sekunden nach Erscheinen des Setup-Menüs kein Bedienungsschritt vorgenommen wird, erlischt die Menü-Bildschirmanzeige.

VORSICHT

- Falls Feuchtigkeit oder Fremdkörper in das Display-Gehäuse eindringen, das Display sofort ausschalten (OFF) und an einen Fachhändler oder die nächstgelegene PIONEER-Kundendienststelle wenden. Der fortgesetzte Betrieb des Displays in diesem Zustand kann zu Bränden, elektrischen Schlägen oder zum Ausfall des Geräts führen.
- Bei Rauchentwicklung, fremden Geräuschen oder Gerüchen, oder sonstigen anormalen Betriebserscheinungen, das Display sofort ausschalten (OFF) und an einen Fachhändler oder die nächstgelegene PIONEER-Kundendienststelle wenden. Der fortgesetzte Betrieb des Displays in diesem Zustand kann zum Ausfall des Systems führen.
- Die Rückwand des Displays nicht entfernen, da sich im Inneren des Displays Hochspannungsschaltungen befinden, die elektrische Schläge verursachen können. Für eine Inspektion der Innenbauteile, Einstellungen oder Reparaturen bitte an einen Fachhändler oder die nächstgelegene PIONEER-Kundendienststelle wenden.

Handhabung des Displays

- Bei Nichtgebrauch darf das Display auf keinen Fall direkter Sonnenbestrahlung oder extremen Temperaturen ausgesetzt bleiben.
- Als Umgebungstemperaturbereich für das Display gelten die folgenden Bereiche:
Betriebstemperaturbereich: -10 °C bis $+50\text{ °C}$
Lagerungstemperaturbereich: -20 °C bis $+80\text{ °C}$
Bei höheren oder niedrigeren Temperaturen können beim Betrieb des Displays Funktionsstörungen auftreten.
- Zugunsten optimaler Sichtbarkeit im Auto verfügt das Display über einen freiliegenden LCD-Schirm. Darauf achten, nicht fest auf den Bildschirm zu drücken, da dieser bei zu starker Belastung brechen kann.
- Den LCD-Schirm nicht berühren, um Kratzer und Verschmutzung zu vermeiden.

Hinweise zur Flüssigkristallanzeige (LCD)

- Wenn das Display in der Nähe des Auslasses einer Klimaanlage installiert wird, ist darauf zu achten, dass die Luft von der Klimaanlage nicht direkt auf das Display trifft. Warmluft kann zu einer Beschädigung des LCD-Bildschirms führen, Kaltluft kann Kondensatbildung im Inneren des Displays mit daraus resultierenden Störungen verursachen. Wenn das Display durch Kaltluft abgekühlt wird, kann der Bildschirm auch dunkel werden, und die Lebensdauer der kleinen Leuchtstoffröhre im Inneren des Displays könnte sich verkürzen.
- Auf dem Bildschirm können kleine schwarze oder weiße Punkte (helle Punkte) erscheinen. Es handelt sich hierbei um eine normale Erscheinung von LCD-Bildschirmen und deutet nicht auf einen anormalen Betriebszustand hin.
- Bei niedrigen Temperaturen kann es vorkommen, dass der LCD-Schirm nach dem Einschalten (ON) des Displays zunächst eine Weile dunkel bleibt.
- Das Bild auf dem LCD-Schirm ist bei direkt auftreffendem Sonnenlicht schwer zu erkennen.

Pflege des Farbdisplays

- Vor dem Entfernen von Staub auf dem Bildschirm oder Säubern des Displays zuerst die Stromversorgung zum System ausschalten (OFF), und das Display anschließend mit einem weichen Tuch sauber wischen.
- Beim Abwischen des Bildschirms darauf achten, die Oberfläche nicht zu verkratzen und keine ätzenden oder schleifenden chemischen Reinigungsmittel zu verwenden.
- Verwenden Sie kein nasses Tuch zum Reinigen. Verwenden Sie auch keine organischen Lösungsmittel, wie Benzol und Verdünner.

Hinweise zur Leuchtröhre

- Im Display befindet sich eine kleine Leuchtröhre zur Beleuchtung des LCD-Schirms.
 - * Die Leuchtstoffröhre ist ein Verschleißteil und hat eine begrenzte Lebensdauer.
 - * Die Lebensdauer der Leuchtstoffröhre beträgt etwa 10 000 Stunden und hängt von den jeweiligen Betriebsbedingungen ab. (Gebrauch des Displays bei niedrigen Temperaturen führt zu einer Verminderung der Lebensdauer der Leuchtstoffröhre.)
 - * Am Ende der Betriebslebensdauer der Leuchtröhre ist das Schirmbild schwarz und nicht mehr sichtbar. Wenden Sie sich in diesem Fall bitte an einen Fachhändler oder die nächstgelegene PIONEER-Kundendienststelle.

VORSICHT

- PIONEER rät nachdrücklich davon ab, das Display eigenhändig einzubauen oder zu warten, da hierbei die Möglichkeit elektrischer Schläge und anderer Gefahren besteht. Einbau und Wartung des Displays sind deshalb dem autorisierten Kundendienst-Fachpersonal zu überlassen.
- Alle Kabel mit Kabelklemmen oder Isolierband befestigen. Es dürfen keine offenliegenden Drähte vorhanden sein.
- Kein Loch in den Motorraum bohren, um das gelbe Kabel des Geräts an die Fahrzeugbatterie anzuschließen: Die Kabelisolierung kann am Übergangspunkt von Insassenraum zum Motorraum durch die Vibration des Motors beschädigt werden. Darauf achten, das Kabel in diesem Bereich besonders gut zu befestigen.
- Es ist äußerst gefährlich das Display-Kabel um die Lenksäule oder den Gangschalthebel zu wickeln. Beim Einbau unbedingt darauf achten, dass das Display den Fahrer nicht behindert.
- Vergewissern, dass die Kabel keine beweglichen Teile des Fahrzeugs, wie z.B. Gangschalthebel, Handbremse oder Sitzverstellmechanismus, berühren.
- Kabel sollten grundsätzlich nicht gekürzt werden. Andernfalls funktioniert die Schutzschaltung eventuell nicht ordnungsgemäß.

Hinweis:

- Diese Einheit ist für Fahrzeuge mit 12-V-Batterie und negativer Erdung (Minuspol an Masse) ausgelegt. Prüfen Sie vor dem Einbau in ein Wohnmobil, einen Lastwagen oder Bus die Batteriespannung.
 - Um einen Kurzschluss in der elektrischen Anlage zu vermeiden, klemmen Sie unbedingt das Massekabel ⊖ vor der Installation ab.
 - Einzelheiten zum richtigen Anschluss anderer Einheiten entnehmen Sie bitte der Gebrauchsanweisung.
 - Sichern Sie die Leitungen mit Kabelklemmen oder Klebeband. Zum Schutz der Leitungen sollten sie an den Stellen, wo sie Metallteile berühren, mit Klebeband umwickelt werden.
 - Verlegen und sichern Sie alle Leitungen so, dass sie keine beweglichen Teile wie die Gangschaltung, die Handbremse und Sitzschienen berühren. Die Leitungen dürfen nicht an Stellen entlangeführt werden, die heiß werden, z.B. an einer Heizungsauflöfnung. Wenn die Isolierung einer Leitung schmilzt oder aufreißt, besteht die Gefahr eines Kurzschlusses mit der Karosserie.
 - Föhren Sie das gelbe Kabel nicht durch eine Öffnung in den Motorraum, um den Anschluss an die Batterie herzustellen. Hierdurch wird die Leitungsisolierung beschädigt, und ein äußerst gefährlicher Kurzschluss kann die Folge sein.
 - Föhren Sie niemals anderen Geräten Strom zu, indem Sie die Isolierung der Stromversorgungsleitung dieser Einheit durchschneiden und davon Strom abzapfen. Dadurch wird die Strombelastbarkeit der Leitung überschritten, was zu Überhitzung föhrt.
 - Benutzen Sie beim Auswechseln von Sicherungen nur Sicherungen mit dem auf dem Sicherungshalter angegebenen Nennwert.
- Wenn diese Einheit in einem Auto eingebaut wird, das auf dem Zündschalter keine ACC (Zubehör)-Position hat, sollte die rote Leitung dieser Einheit an eine Klemme angeschlossen werden, die mit der ON/OFF-Operation des Zündschalters gekoppelt ist. Andernfalls kann die Autobatterie entleert werden, wenn Sie mehrere Stunden von dem Fahrzeug weg sind.



ACC-Position

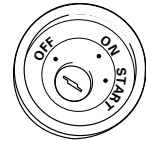

Keine ACC-Position

⚠ VORSICHT

- Kabel dieses Produkts und die anderer Produkte können unterschiedliche Farben haben, auch wenn sie die gleichen Funktionen erfüllen. Beim Anschluss dieses Produkts an ein anderes Produkt unter Bezugnahme auf die mit beiden Produkten mitgelieferten Installationsanleitungen die Kabel mit derselben Funktion verbinden.

Bezeichnung und Funktion der Anschlussbuchsen

■ Hideaway-Einheit

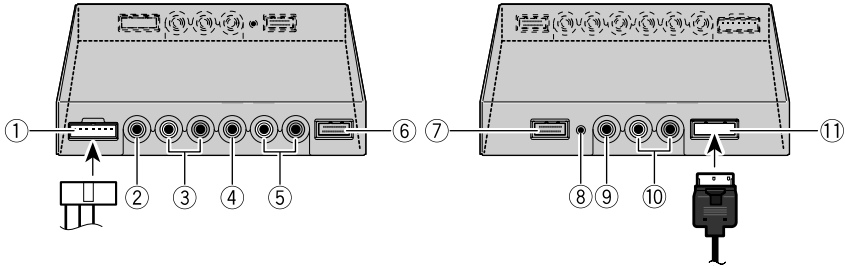

① Stromversorgung

Hier wird das mitgelieferte Stromversorgungskabel angeschlossen.

② VCR2 RCA-Video-Eingang (gelb)

Empfang von Video, wie z.B. von VCR, DVD oder anderer AV-Ausrüstung.

③ VCR2 RCA-Audio-Eingang (weiß, rot)

Empfang von Stereo-Audio, wie z.B. von VCR, DVD oder anderer AV-Ausrüstung.

④ VCR1 RCA-Video-Eingang (gelb)

Empfang von Video, wie z.B. von VCR, DVD oder anderer AV-Ausrüstung.

⑤ VCR1 RCA-Audio-Eingang (weiß, rot)

Empfang von Stereo-Audio, wie z.B. von VCR, DVD oder anderer AV-Ausrüstung.

⑥ VCR1 COMPONENT-Video-Eingang (weiß)

Empfängt Komponentenvideo, wie z.B. von einem VCR, DVD- und anderer AV-Ausrüstung mit Komponentenvideo-Ausgang.* VCR1 COMPONENT-Video-Eingang erhält Vorrang, wenn sowohl der

VCR1 RCA-Video-Eingang als auch der VCR1 COMPONENT-Video-Eingang angeschlossen ist.

* Das 26-Pin-Komponentenkabel CD-CP300 (im Handel erhältlich) wird benötigt.

⑦ COMPONENT-Video-Ausgang (blau)

Video und Stereo-Audio vom VCR1-Eingang werden diesem Anschluss zugeleitet. Die Verbindung mit einem anderen AVD-W1100V ist mit dem 26-Pin-Komponentenkabel CD-CP300 (im Handel erhältlich) möglich.

⑧ RESET-Knopf

Dient zur Rückstellung des Mikroprozessors des Displays. Mit der Spitze eines Kugelschreibers oder eines ähnlichen Gegenstands drücken.

⑨ RCA-Video-Ausgang (gelb)

Verbindung mit anderer AV-Ausrüstung. Mit diesem Display gewähltes Video wird zu dieser Buchse geleitet.

⑩ RCA-Audio-Ausgang (weiß, rot)

Verbindung mit anderer AV-Ausrüstung. Mit diesem Display gewähltes Audio wird zu diesen Buchsen geleitet.

⑪ Display-Ausgang (rosa)

Wird mit Display-Einheit verbunden.

Anschließen des Stromkabels

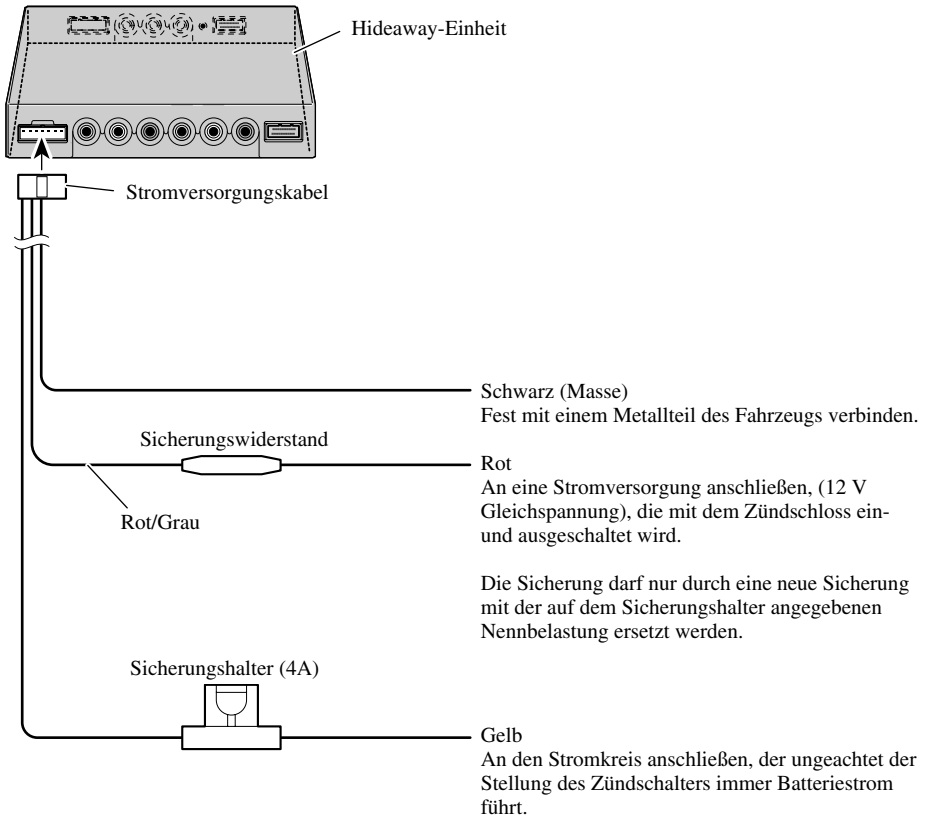

Anschlussschema (VIDEO-Eingang)

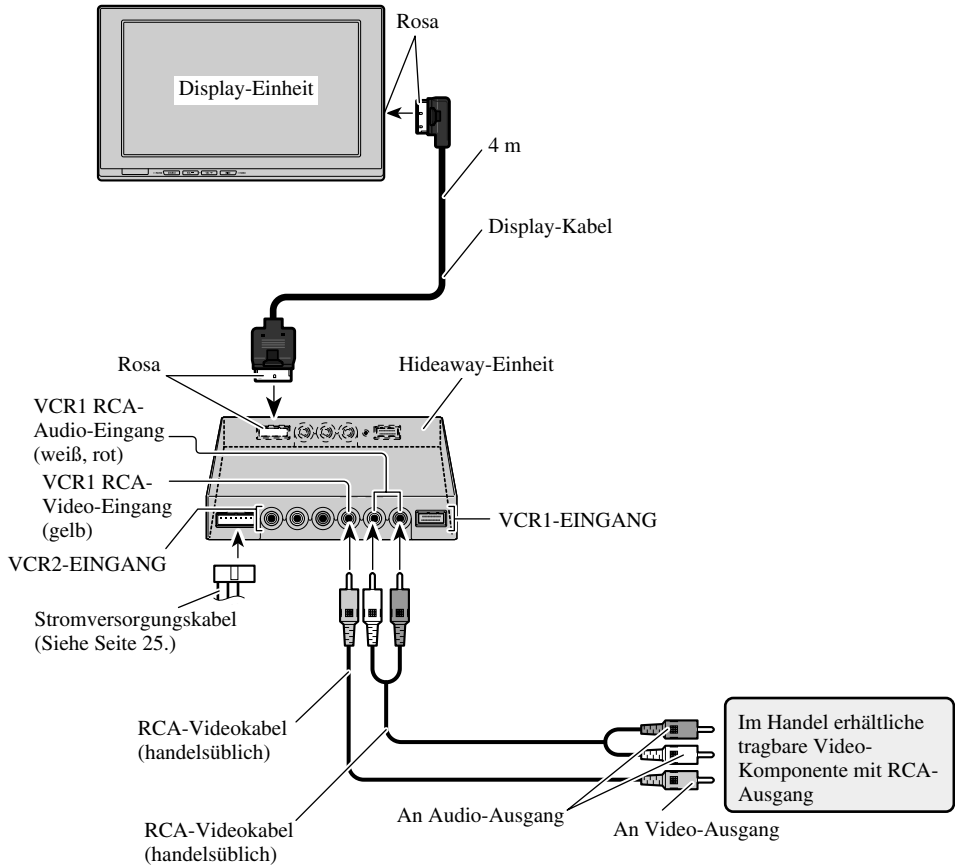

Hinweis:

- Installieren Sie das Display auf keinen Fall an einer Stelle, wo es vom Fahrer betrachtet werden kann.

Audio- und Video-Ausgangsanschluss

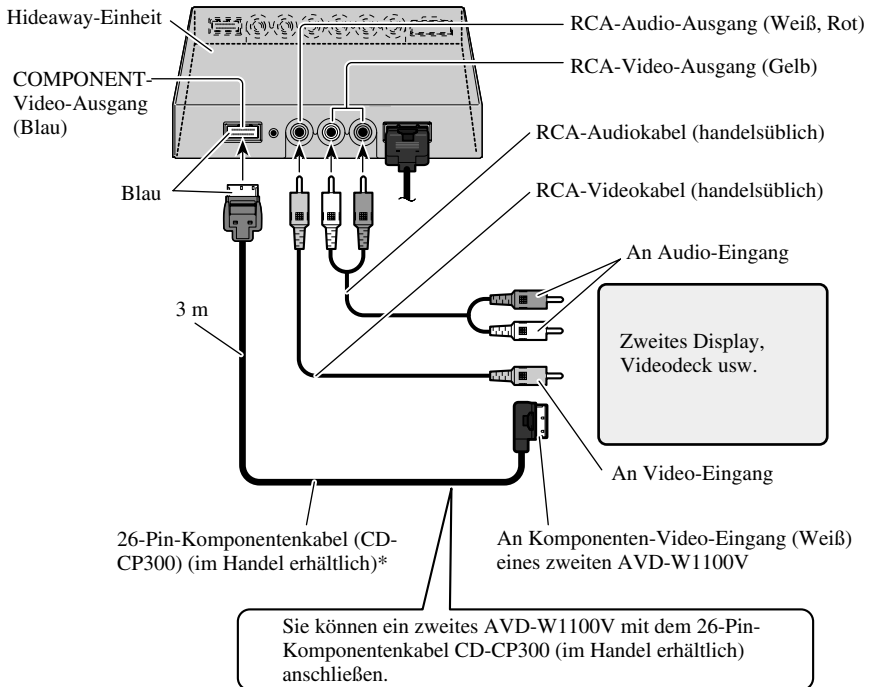

*: Verwenden Sie das 26-Pin-Komponentenkabel CD-CP301E zur Verlängerung (3 m).

Hinweis:

- COMPONENT-Video- und RCA-Audio-/Videosignal werden nicht ausgegeben, wenn dieses Produkt ausgeschaltet ist.

Verbindung mit Pioneer-Haupteinheit über Komponentenkabel

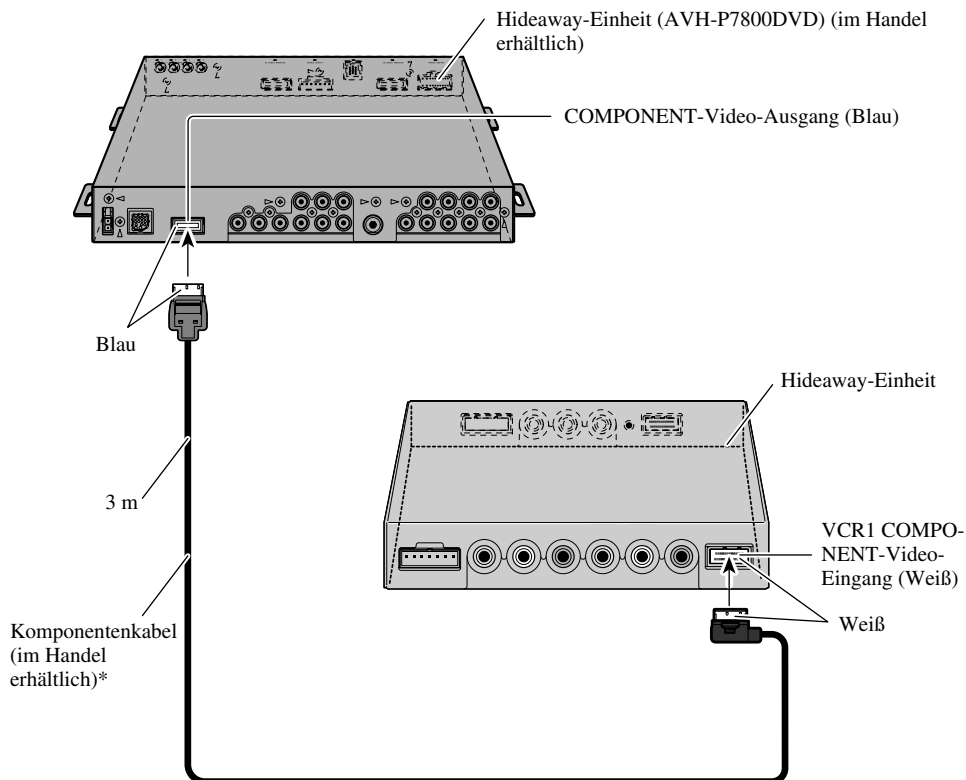

- *: • Verwenden Sie das 26-Pin-Komponentenkabel CD-CP300 für Pioneer-Produkte.
- Verwenden Sie das 26-Pin-Komponentenkabel CD-CP301E zur Verlängerung (3 m).

Hinweis:

- Bei DVD-Wiedergabe (eingebauter DVD-Player des AVH-P7800DVD) sowohl auf AVH-P7800DVD als auch auf diesem Produkt erfolgt die Tonwiedergabe nicht über den eingebauten Lautsprecher dieses Produkts.



VORSICHT

- Anweisungen zur Montage des Bildschirms erhalten Sie bei Ihrem Händler.
- Das Display nicht so anbringen, dass es (i) die freie Sicht des Fahrer einschränkt, (ii) die Leistung des Fahrzeug-Betriebssystems oder der Sicherheitseinrichtungen, einschließlich der Airbags, beeinträchtigt und (iii) den Fahrer bei der Steuerung des Fahrzeugs behindert.
- PIONEER rät nachdrücklich davon ab, das Display eigenhändig einzubauen oder zu warten, da hierbei die Möglichkeit elektrischer Schläge und anderer Gefahren besteht. Einbau und Wartung des Displays sind deshalb dem autorisierten Kundendienst-Fachpersonal zu überlassen.
- Das Display so zwischen dem Fahrersitz und dem Beifahrersitz anbringen, dass Fahrer und Beifahrer bei einem plötzlichen Bremsmanöver nicht gegen das Display stoßen.
- Das Display nicht an einem Platz anbringen, wo es die vollständig geöffneten Airbags behindert.
- Das Display darf nicht an einer Stelle installiert werden, an der es die Funktion irgendeines Betriebssystems des Fahrzeugs beeinträchtigt, einschließlich Airbags und Kopfstützen.
- Vor dem Bohren von Löchern in Armaturenbrett oder sonstigen Verkleidungen vergewissern, dass sich dahinter keine Gegenstände befinden. Unbedingt darauf achten, keine Kraftstoffleitungen, Bremsleitungen oder Betriebsstromkabel zu beschädigen.
- Bei der Verwendung von Schrauben darauf achten, dass diese keine elektrischen Kabel berühren. Die Motorvibration kann zur Beschädigung der Isolierung von Kabeln führen und dadurch Kurzschlüsse oder sonstige Schäden am Fahrzeug verursachen.
- Es ist äußerst gefährlich das Display-Kabel um die Lenksäule oder den Gangschalthebel zu wickeln. Beim Einbau unbedingt darauf achten, dass das Display den Fahrer nicht behindert.
- Vergewissern, dass sich die Kabel nicht in der Tür oder im Sitzverstellmechanismus verfangen können und einen Kurzschluss auslösen.

- **Installieren Sie dieses Produkt auf keinen Fall an einer Stelle, wo es vom Fahrer betrachtet werden kann. Anderenfalls könnte der Fahrer vom Führen des Fahrzeugs abgelenkt werden.**
Der Gebrauch dieses Produkts unterliegt jeglichen Landesgesetzen hinsichtlich Platzierung und Nutzung. PIONEER übernimmt keinerlei Verantwortung für jedwede Probleme, Schäden oder Verluste, die auf den Gebrauch des Produkts mit falscher Einrichtung oder unter Verletzung von Landesgesetzen zurückzuführen sind.
- **Um richtige Installation sicherzustellen, verwenden Sie die gelieferten Teile auf die angegebene Weise. Durch den Gebrauch anderer als der mitgelieferten Teile können Innenteile der Einheit beschädigt werden, bzw. sie könnten im Laufe der Zeit locker werden und die Einheit nicht mehr richtig halten.**

Vor Einbau und Befestigung

- Zunächst nur temporäre Anschlüsse ausführen, und prüfen, ob das Display und das System korrekt funktionieren.
- Drücken Sie den Rückstellknopf (RESET) mit der Spitze eines Kugelschreibers oder ähnlichen geeigneten Gegenstands, wenn ein Anschluss hergestellt ist.

Vor der Verwendung des Klebebands

- Vor dem Anbringen von Klebeband vergewissern, dass die Klebefläche frei von Feuchtigkeit, Staub, Schmutz, Öl usw. ist.

Einbau der Hideaway-Einheit

Installationshinweise

- Von der Installation an einer der folgenden Stellen ist wegen der Gefahr einer Funktionsstörung aufgrund hoher Temperatur bzw. Luftfeuchtigkeit in jedem Falle abzusehen:
 - * Orte, wie Armaturenbrett oder Heckablage, die direktem Sonnenlicht ausgesetzt sind.
 - * In der Nähe von Warmluftdüsen.
 - * In der Nähe von Türen usw., wo das Gerät Regen ausgesetzt ist.
- Bei Installation unter einem Vordersitz sichergehen, dass die Sitzverstellung nicht behindert wird.
- Direkte Installation auf dem Teppichboden ist möglich, wenn das harte Klettband am Teppich haftet. In diesem Fall nicht das weiche Klettband verwenden.

Installation der Hideaway-Einheit

Haften Sie das harte Klettband (mitgeliefert) an der Unterseite der Hideaway-Einheit und das weiche Klettband (mitgeliefert) an der Installationsfläche an.

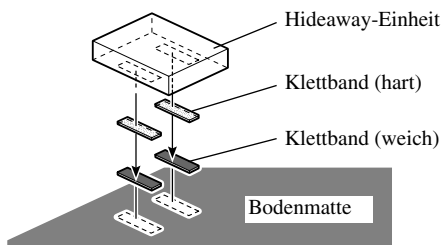

Allgemeines

Stromversorgung	14,4 V Gleichspannung (Toleranz 10,8 V bis 15,1 V)
Erdungssystem.....	Negativ
Max. Leistungsaufnahme	4,0 A
Lagertemperaturbereich.....	-20 °C bis +80 °C

Display-Einheit

Abmessungen	297 (B) × 181 (H) × 42 (T) mm
Gewicht	1,39 kg
Bildschirmgröße/Bildverhältnis	11,0 Zoll breit, VGA/16:9 (effektiver Anzeigebereich: 245,6 × 139,5 mm)
Bildelemente	1 152 000 [800 (Horizontal) × 480 (Vertikal) × 3 (RGB)]
Anzeigeverfahren	TFT-Aktivmatrix
Farbsystem.....	NTSC-/PAL-/SECAM-kompatibel
Eingebauter Lautsprecher	∅ 36 mm
Kopfhörer-Ausgangspegel	8 mW + 8 mW/16 Ω
Betriebstemperaturbereich.....	-10 °C bis +50 °C

Hideaway-Einheit

Abmessungen	178 (B) × 157 (H) × 30 (T) mm
Gewicht	0,68 kg
Video-Eingangspegel	NTSC, PAL, SECAM 1 V _{ss} /75 Ω
Max. Audio-Eingangspegel.....	1,5 V/22 k Ω
Video-Ausgangspegel	NTSC, PAL, SECAM 1 V _{ss} /75 Ω
Max. Audio-Ausgangspegel	1,5 V/1 k Ω
Komponenten-Eingangspegel	Y: 1 V _{ss} /75 Ω Cb, Cr: 0,7 V _{ss} /75 Ω
Komponenten-Ausgangspegel	Y: 1 V _{ss} /75 Ω Cb, Cr: 0,7 V _{ss} /75 Ω
Betriebstemperaturbereich.....	-10 °C bis +60 °C

Hinweis:

- Änderungen bei Design und technischen Daten bleiben ohne vorherige Ankündigung vorbehalten. Das gekaufte Produkt entspricht mitunter nicht genau den Abbildungen in dieser Anleitung.

Table des matières	1	Comment mettre au point l'écran	14
IMPORTANTES MESURES DE SECURITE	2	Réglage de l'image (BRIGHT/CONTRAST/COLOR/HUE)	14
Veuillez lire toutes les explications relatives à cet écran et les conserver pour vous y référer éventuellement par la suite	2	Réglage de l'image (DIMMER)	16
Mise en place et retrait de l'écran	3	Réglages	18
Mise en place de l'écran	3	Choix de l'entrée (VCR1, VCR2)	18
Retrait de l'écran	4	Fonction de commande d'alimentation	19
INFORMATIONS IMPORTANTES	5	Utilisation convenable de l'écran	20
Quelques mots concernant cet appareil	5	Maniement de l'écran	20
Enregistrement de l'appareil	5	A propos de l'écran à cristaux liquides (LCD)	21
Précaution	5	Entretien de l'écran	21
En cas d'anomalie	5	A propos du petit tube fluorescent	21
Avant de vous servir de cet appareil	6	Branchement du système	22
Comment éviter de décharger la batterie	6	Noms et fonctions des prises de raccordement	24
Comment protéger l'écran à cristaux liquides	6	Branchement du câble d'alimentation	25
Lorsque la vision est difficile, servez-vous des fonctions [BRIGHT] et [DIMMER] pour faire une mise au point	6	Schéma de connexion (entrée VIDEO)	26
Quelques mots concernant les sorties vidéo et audio de cet appareil	6	Raccordement de la sortie audio et vidéo	27
Réinitialisation de l'appareil	7	Raccordement à un appareil principal Pioneer à l'aide d'un câble en composantes	28
● Réinitialisation du microprocesseur		Installation	29
Tableau des commandes	8	Avant l'installation et la fixation	30
Composants et particularités	8	Avant d'employer le ruban adhésif	30
Opérations de base	9	Installation de appareil déporté	31
Mise sous tension	9	● Précautions d'installation	
Réglage du niveau sonore	10	● Montage de appareil déporté	
Sélection d'une source	11	Caractéristiques techniques	32
Changement du mode d'affichage sur l'écran	12		
● Modes d'agrandissement disponibles			

Veillez lire toutes les explications relatives à cet écran et les conserver pour vous y référer éventuellement par la suite

1. Lisez attentivement toute cette brochure avant d'installer et d'utiliser votre écran.
2. Conservez ce manuel à portée de la main pour vous y référer ultérieurement.
3. Tenez compte de tous les avertissements formulés dans ce manuel et respectez soigneusement les consignes.
4. Ne laissez pas d'autres personnes utiliser ce système avant qu'elles n'aient lu et compris le mode d'emploi.
5. N'installez pas l'écran à un endroit où (i) il réduirait le champ de vision du conducteur, (ii) il gênerait le fonctionnement des systèmes du véhicule ou des dispositifs de sécurité, notamment les airbags, ou (iii) il diminuerait la sécurité de la conduite.
6. Comme pour n'importe quel accessoire à l'intérieur de votre véhicule, l'écran ne doit pas détourner votre attention et empêcher une conduite en toute sécurité. Si vous rencontrez des difficultés à manipuler le système, veuillez garer votre voiture avant de réaliser les réglages.
7. N'essayez pas d'installer ou d'entretenir vous-même l'écran. L'installation et l'entretien effectués par un personnel non formé et non compétent en équipements électroniques et accessoires pour automobiles peut être dangereux car il y a risque d'électrocution et d'autres accidents.
8. Veillez à attacher toujours votre ceinture de sécurité sur la route. En cas d'accident, le port de la ceinture peut réduire considérablement la gravité des blessures.
9. N'installez jamais cet appareil dans un endroit où le conducteur peut le voir. Sinon les images peuvent perturber le conducteur pendant qu'il conduit le véhicule.

L'utilisation de cet appareil est soumise aux lois des gouvernements en ce qui concerne son emplacement et son utilisation.

PIONEER ne saurait être tenue responsable en cas d'anomalie, de dommage, ou de perte résultant de l'utilisation de l'appareil dans des conditions incorrectes ou en violation des lois du gouvernement.

Mise en place et retrait de l'écran

Précautions:

- Pour éviter des pannes, coupez la clé de contact du véhicule et mettez le système de navigation hors tension (OFF) avant d'installer ou de retirer l'écran. Prenez soin de ne pas serrer trop fort l'écran ou les boutons et de ne pas laisser tomber l'unité.
- Veillez à ce que de l'eau ne vienne pas en contact avec les prises de l'écran ou le câble et prenez toute précaution pour que les prises ne soient pas mises en court-circuit par un objet métallique ou quelque chose de similaire. Car ceci pourrait provoquer des pannes.
- Veillez à ne pas toucher les prises de l'écran ni celles du câble. Si les bornes sont souillées, frottez-les avec un linge doux et propre.

Remarque:

- Le bras de fixation dont il est question ci-dessous, est vendu séparément. Pour de plus amples détails concernant l'installation, reportez-vous au mode d'emploi ou consultez le revendeur.

Mise en place de l'écran

1. Insérez la partie ① du dispositif de fixation dans les fentes ② de la base.

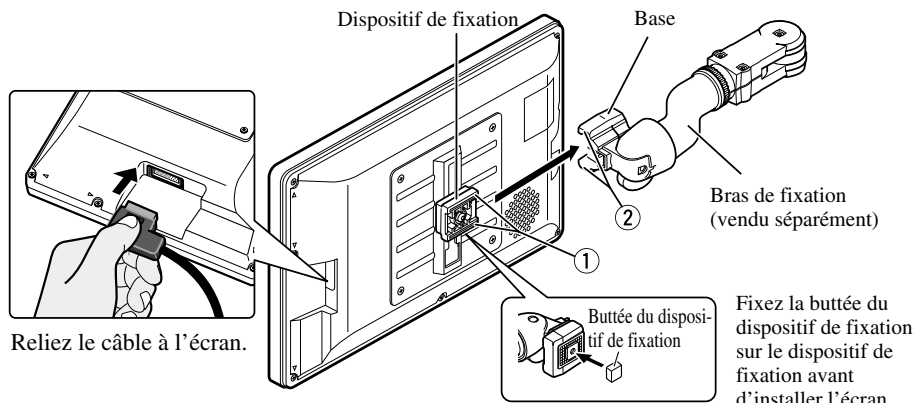

2. Glissez l'écran jusqu'à ce qu'il se bloque avec un déclic.

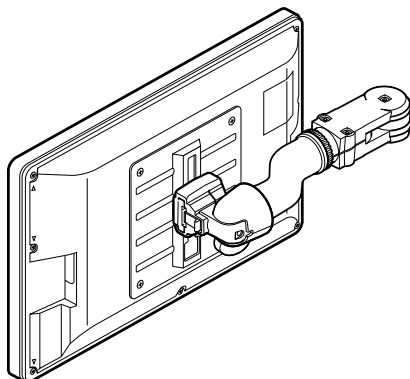

Retrait de l'écran

- Tirez le levier de déblocage ③, et maintenez-le dans cette position, puis faites glisser l'écran et détachez-le de la base.
- Par mesure de précaution contre le vol, retirez l'écran lorsque vous quittez le véhicule.

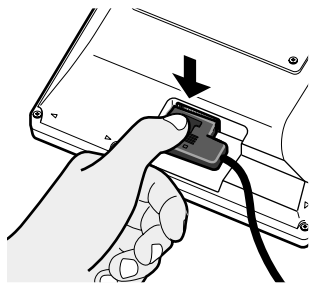
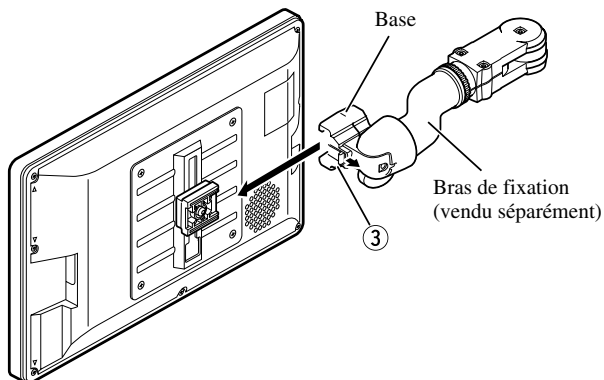

Appuyez sur le bouton de déblocage.

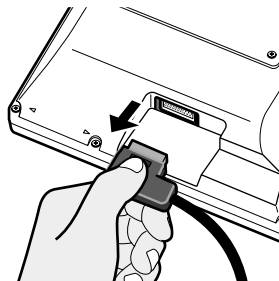

Conservez le bouton enfoncé et débranchez le connecteur.



Si vous souhaitez vous débarrasser de cet appareil, ne le mettez pas à la poubelle avec vos ordures ménagères. Il existe un système de collecte séparé pour les appareils électroniques usagés, qui doivent être récupérés, traités et recyclés conformément à la législation.

Les habitants des 25 états membres de l'UE, de Suisse et de Norvège peuvent retourner gratuitement leurs appareils électroniques usagés aux centres de collecte agréés ou à un détaillant (si vous rachetez un appareil similaire neuf).

Dans les pays qui ne sont pas mentionnés ci-dessus, veuillez contacter les autorités locales pour savoir comment vous pouvez vous débarrasser de vos appareils.

Vous garantirez ainsi que les appareils dont vous vous débarrassez sont correctement récupérés, traités et recyclés et préviendrez de cette façon les impacts néfastes possibles sur l'environnement et la santé humaine.

Quelques mots concernant cet appareil

- Ne placez pas l'écran à un endroit où il réduirait la visibilité du conducteur ou gênerait le fonctionnement des airbags du véhicule ou le réglage des appui-tête.
- Cet appareil est conçu uniquement pour être utilisé pour les sièges arrière. N'installez jamais l'appareil dans un endroit où le conducteur peut le voir en conduisant.



ATTENTION

Ne laissez pas cet appareil entrer en contact avec des liquides. Une électrocution pourrait se produire. L'appareil pourrait aussi être endommagé et de la fumée et une surchauffe pourrait résulter d'un contact avec un liquide.

Enregistrement de l'appareil

Veuillez consulter notre site à l'adresse suivante:



- Enregistrez votre appareil. Nous conserverons les détails de votre achat dans un fichier afin que vous puissiez vous y reporter dans l'éventualité d'une déclaration de sinistre dans le cas d'une perte ou d'un vol.
- Vous trouverez aussi sur notre site Web les toutes dernières informations sur Pioneer Corporation.

Précaution

- Maintenez le niveau d'écoute à une valeur telle que les bruits extérieurs ne soient pas masqués.
- Veillez à ce que l'appareil soit à l'abri de l'humidité.

En cas d'anomalie

En cas d'anomalie de fonctionnement, veuillez consulter le distributeur ou le centre d'entretien Pioneer le plus proche.

Comment éviter de décharger la batterie

Démarrez toujours le moteur du véhicule avant d'utiliser cet appareil. Faites toujours tourner le moteur lorsque vous utilisez l'appareil, sinon la batterie se décharge.

Comment protéger l'écran à cristaux liquides

- Protégez l'écran de la lumière solaire directe si l'appareil n'est pas en service. Une longue exposition à la lumière solaire directe risque d'entraîner des dysfonctionnements de l'écran à cristaux liquides à cause de la hausse de température.
- Lorsque vous utilisez un téléphone portable, conservez l'antenne du téléphone portable loin de l'écran pour éviter des perturbations de la vidéo par apparition de points, de bandes de couleur, etc.

Lorsque la vision est difficile, servez-vous des fonctions [BRIGHT] et [DIMMER] pour faire une mise au point

L'angle de vue de l'écran à cristaux liquides est limité de part sa construction. L'angle de vue (vertical et horizontal) peut être cependant augmenté en utilisant la fonction [BRIGHT] pour augmenter la densité du noir. Lors de la première utilisation de l'écran, réglez la densité du noir en fonction de l'angle de vue (vertical et horizontal) vous permettant d'obtenir une vision. La fonction [DIMMER] peut aussi être utilisée pour régler la luminosité de l'écran à cristaux liquides, selon votre goût.

Quelques mots concernant les sorties vidéo et audio de cet appareil

Lorsque vous reliez un équipement audiovisuel séparé tel qu'un autre écran aux prises COMPONENT OUT ou VCR OUT (la sortie audio et vidéo Cinch (RCA) de l'appareil déporté, vous pouvez sélectionner la source de sortie avec la touche SOURCE/POWER.

- La source vidéo et audio des sorties COMPONENT/Cinch (RCA) ne peut pas être sélectionnée indépendamment.
- Les touches VOL- et VOL+ sont sans effet même si elles sont utilisées.

ATTENTION

Ne positionnez jamais l'écran dans un endroit à partir duquel le conducteur peut voir l'image en conduisant le véhicule.

Réinitialisation de l'appareil

Réinitialisation du microprocesseur

Une pression sur le bouton RESET permet de réinitialiser le microprocesseur aux réglages initiaux, d'effacer tous les réglages mémorisés et de rétablir la fonction de mise en œuvre à ses réglages initiaux (d'usine).

Rétablissez les réglages initiaux du microprocesseur dans les cas suivants:

Lors de l'utilisation de cet appareil pour la première fois après son installation.

Lorsque l'appareil ne fonctionne pas correctement.

Lorsque des messages étranges (incorrects) apparaissent sur l'affichage.

- **Pour réinitialiser le microprocesseur, appuyez sur le bouton RESET sur l'appareil déporté avec la pointe d'un stylo ou un autre instrument pointu.**

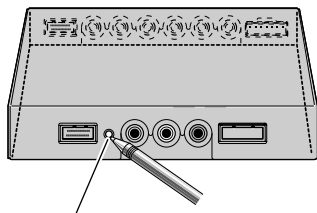

Touche RESET

Composants et particularités

■ Unité écran

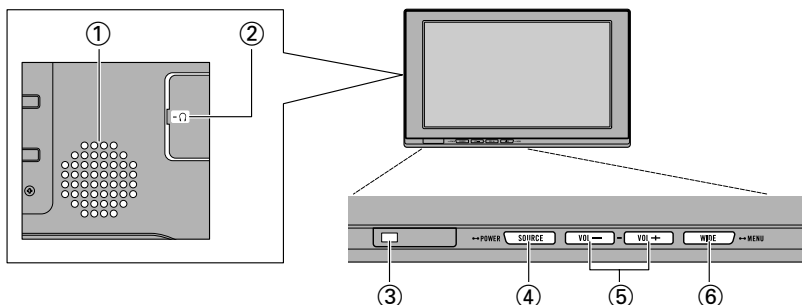

① Haut-parleur intégré

Il émet le son des équipements audio connectés à cet appareil.

② Prise de casque d'écoute

Elle permet de raccorder un casque d'écoute muni d'une mini fiche stéréo de 3,5 mm.

③ Détecteur de lumière ambiante

Détecte la lumière ambiante. Avec ce système, la luminosité de l'écran Cristaux se règle automatiquement en fonction de la lumière ambiante.

④ Touche SOURCE/POWER

Elle permet de passer d'une source à l'autre.

Elle permet de mettre en service, ou hors service, l'appareil.

⑤ Touches VOL-, VOL+

Elles permettent de régler le volume du haut-parleur intégré (1), ou de régler le volume du casque d'écoute quand un casque d'écoute est raccordé. Changez le réglage quand la fonction de mise en œuvre est affichée.

Remarque:

- Ne réglez jamais le niveau sonore si haut que vous ne puissiez pas entendre le bruit de la circulation ni les véhicules d'urgence.

⑥ Touche WIDE/MENU

Elle change la méthode d'agrandissement de la vidéo 4:3 à 16:9. Maintenir cette touche pressée permet d'afficher le menu de mise en œuvre ou le menu de réglage de l'image. Une fois que le menu de mise en œuvre ou de réglage de l'image est affiché, cette touche permet de changer sa fonction.



AVERTISSEMENT

N'installez jamais cet appareil dans un droit où le conducteur peut le voir. Sinon, les images de l'écran visibles par le conducteur peuvent le distraire pendant qu'il conduit.

L'utilisation de cet appareil est soumise aux lois des gouvernements en ce qui concerne son emplacement et son utilisation.

PIONEER ne saurait être tenue responsable en cas d'anomalie, de dommage, ou de perte résultant de l'utilisation de l'appareil dans des conditions incorrectes ou en violation des lois du gouvernement.

Mise sous tension

N'oubliez pas de démarrer le moteur de la voiture avant de mettre l'appareil sous tension pour économiser la vie de la batterie.

1. Démarrez le moteur de la voiture.

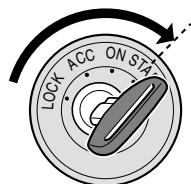

2. Mettez le système sous tension.

Appuyez sur la touche SOURCE/POWER.

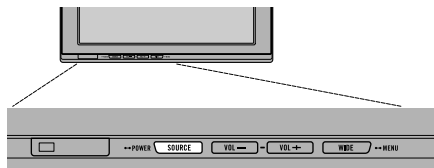

Pour mettre le système hors tension, maintenez pressée la touche SOURCE/POWER.

Réglage du niveau sonore

Réglez le niveau sonore de la sortie audio du haut-parleur intégré.

1. Réglez le volume du haut-parleur.

Appuyez sur la touche VOL- ou VOL+.

VOL+: Pour augmenter le volume

VOL-: Pour diminuer le volume

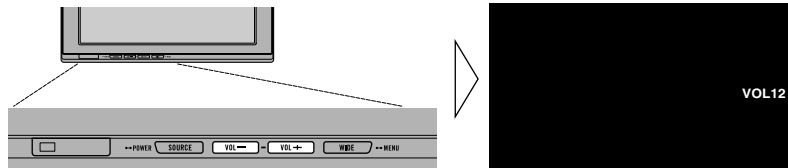

Le volume du haut-parleur intégré peut être réglé dans une plage de 0 à 30.

Remarque:

- Les touches VOL- et VOL+ permettent aussi de régler le volume du casque d'écoute quand un casque est raccordé.
- Le son du haut-parleur intégré est coupé quand un casque d'écoute est raccordé.

Sélection d'une source

Permet de choisir les entrées de source vidéo et audio parmi les appareils connectés aux prises VCR1 IN, VCR2 IN ou COMPONENT IN.

1. Sélectionnez une source.

Appuyez sur la touche SOURCE/POWER. Chaque pression sur la touche choisit la source désirée dans l'ordre suivant:

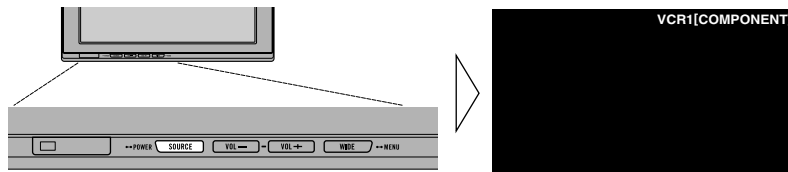

[VCR1 (COMPONENT)] ou [VCR1] → [VCR2] → Sortie vers [VCR1 (COMPONENT)] ou [VCR1]

Remarque:

- Cet appareil possède deux entrées de source: VCR1 IN et VCR2 IN.
VCR1 IN a une entrée vidéo en composantes [VCR1(COMPONENT)] de même qu'une entrée vidéo Cinch (RCA) [VCR1].
- [VCR1 (COMPONENT)] est l'appareil audiovisuel raccordé à la prise VCR1 IN COMPONENT. Un câble en composantes à 26 broches (CD-CP300), vendu séparément, doit être utilisé. (Reportez-vous à la page 28.)
- L'entrée VCR1 COMPONENT a la priorité sur l'entrée VCR1 RCA quand les deux entrées sont raccordées simultanément.
- Une prise d'entrée vidéo à laquelle aucun appareil n'est raccordé ne peut pas être sélectionnée même si vous appuyez sur la touche SOURCE/POWER.
- [VCR1] est sélectionné quand aucune connexion est réalisée pour l'entrée VCR1 et VCR2.

Changement du mode d'affichage sur l'écran

Vous pouvez changer la manière d'afficher la vidéo de normal (rapport d'image 4:3) à large (16:9). Sélectionnez les modes d'affichage large en fonction du type de vidéo que vous regardez.

1. Affichez la source à regarder. (Reportez-vous à la page 11.)
2. Choisissez un mode large.

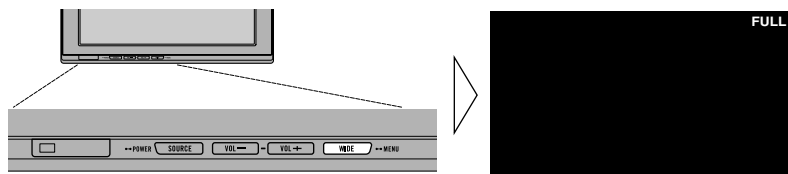

Chaque pression sur la touche WIDE/MENU sélectionne un mode large dans l'ordre suivant:

[AUTO] ou [FULL] → [JUST] → [CINEMA] → [ZOOM] → [NORMAL] → Sortie vers [AUTO] ou [FULL]

Remarque:

- Les réglages sont mémorisés pour chaque source (COMPONENT, VCR1 ou VCR2).
- Quand vous regardez la vidéo dans un mode large qui n'est pas conforme au rapport d'image original, elle peut apparaître différemment.
- [AUTO] peut être sélectionné uniquement quand un appareil audiovisuel est raccordé à la prise d'entrée COMPONENT IN. Quand l'information du mode large est comprise dans le signal vidéo, le mode large est réglé automatiquement en fonction de cette information.
- Rappelez-vous que l'utilisation du mode large de ce système dans un souci de diffusion commerciale ou publique peut constituer une infraction aux droits d'auteur protégés par la loi sur le copyright.

Modes d'agrandissement disponibles

FULL (Remplir)

La vidéo au format 4:3 est agrandie uniquement dans le sens de la largeur (horizontalement). Vous bénéficiez alors d'une zone d'image plus large, sans perdre aucune donnée.

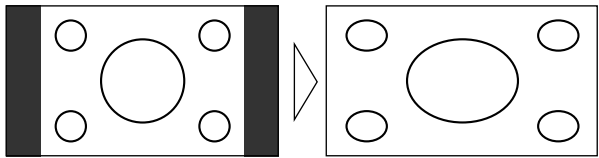

JUST (Juste)

L'image semble davantage agrandie en largeur au fur et à mesure qu'on approche des bords de l'écran. Comme elle est affichée à peu près à la même taille que la vidéo normale vers le milieu de l'écran, vous pouvez la visionner sans la sensation de décalage.

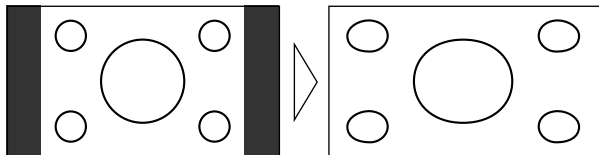

CINEMA (Cinéma)

La vidéo est agrandie verticalement, selon un rapport largeur/hauteur situé entre le mode FULL et le mode ZOOM. Ce mode convient bien aux vidéos plus larges que hautes, par exemple les films, dans lesquelles les titres sont affichés dans des zones noires en dehors de l'image.

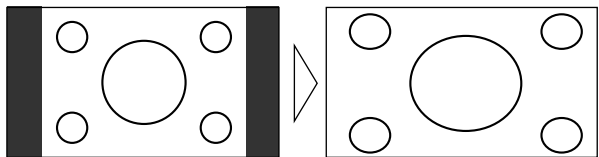

ZOOM (Zoom)

La vidéo au format 4:3 est agrandie proportionnellement dans les deux sens, c'est-à-dire horizontalement et verticalement. Ce mode convient bien aux vidéos plus larges que hautes, par exemple les films, dans lesquelles les titres sont placés sur l'image.

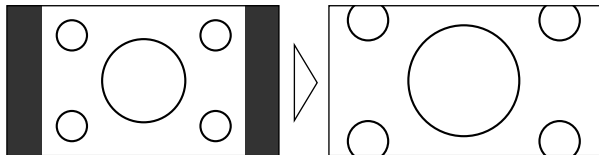

NORMAL (Normal)

La vidéo au format 4:3 est affichée sans aucun agrandissement. Vous regardez alors l'image à la télévision telle qu'elle est diffusée.

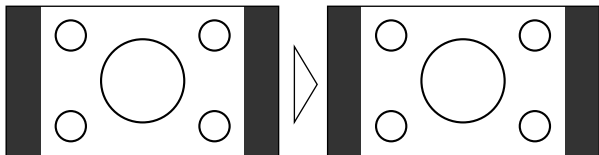

Remarque:

- La vidéo sera de mauvaise qualité si vous la visionnez en mode CINEMA ou ZOOM.

Comment mettre au point l'écran

Ce système offre un certain nombre de fonctions et d'options de configuration et de réglage destinées à faciliter son utilisation. Réglez les paramètres en fonction de vos goûts personnels et des conditions d'utilisation.

Réglage de l'image (BRIGHT/CONTRAST/COLOR/HUE)

Vous pouvez changer la luminosité [BRIGHT] du noir, le contraste [CONTRAST], la teinte foncée des couleurs [COLOR] et la teinte [HUE] de l'image vidéo, selon votre goût. Des réglages séparés sont mémorisés pour l'image vidéo de VCR1 (COMPONENT), VCR1 et VCR2.

1. Affichez la source à regarder. (Reportez-vous à la page 11.)

2. Affichez l'écran de menu.

Maintenez pressée la touche WIDE/MENU pendant 2 secondes ou plus. L'écran [PICTURE ADJUST] est affiché.

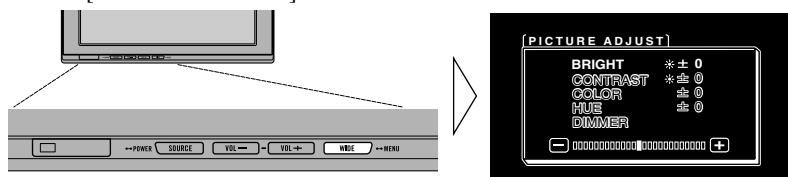

3. Sélectionnez l'option à régler.

Appuyez sur la touche WIDE/MENU. L'option sélectionnée devient bleue. Chaque pression sur la touche WIDE/MENU sélectionne l'ordre suivant: [BRIGHT] → [CONTRAST] → [COLOR] → [HUE] → [DIMMER] → Sortie vers [BRIGHT]

4. Réglez l'option.

Appuyez sur la touche VOL- ou VOL+.
VOL+: Augmente la valeur.
VOL-: Diminue la valeur.

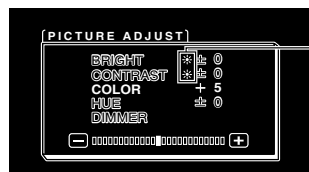

Le capteur externe de lumière de l'écran détecte la luminosité externe et affiche un signe qui indique la luminosité correcte.

- ☾ (bleu): quand il fait sombre (la nuit)
- ☀ (rouge): quand il fait clair (le jour)

Chaque option peut être réglée dans une plage de -24 à +24.

5. Terminez le réglage.

Maintenez pressée la touche WIDE/MENU pendant 2 secondes ou plus pour fermer le menu et terminer le réglage.

	Réglage de	Côté –	Côté +
BRIGHT	Luminosité du noir	Fait apparaître le noir plus foncé.	Fait apparaître le noir plus lumineux.
CONTRAST	Contraste	Réduit l'écart entre le noir et le blanc (assombrir).	Augmente l'écart entre le noir et le blanc (éclaircir).
COLOR	Obscurité des couleurs	Eclaircit les couleurs.	Assombrit les couleurs.
HUE	Teinte	Augmente le rouge.	Augmente le vert.

Remarque:

- Les valeurs de la luminosité [BRIGHT] et du contraste [CONTRAST] sont stockées séparément pour un éclairage ambiant clair (le jour) et pour un éclairage ambiant sombre (la nuit).
- Une marque rouge (☼) ou une marque bleue (☾) est affichée à la droite de [BRIGHT] et [CONTRAST] sur l'écran, respectivement, quand le capteur de lumière ambiante détermine que l'environnement est clair ou sombre.
- Si vous ne faites rien pendant environ 30 secondes après avoir affiché le menu de réglage de l'image, l'écran de menu disparaît.
- [HUE] peut être réglé uniquement pour les signaux vidéo NTSC.

Réglage de l'image (DIMMER)

La vision peut devenir difficile la nuit lorsque vous agrandissez la vision de la vidéo si l'écran est trop lumineux ou si la luminosité ambiante s'assombrit. Le dispositif met automatiquement au point la luminosité de l'écran à cristaux liquides en fonction de la luminosité ambiante (réglage intelligent en 3 points de l'intensité). La luminosité réglée de façon automatique peut être ensuite mise au point pour obtenir la luminosité voulue.

1. Affichez l'écran de menu.

Suivez les étapes 1 et 2 de "Réglage de l'image (BRIGHT/CONTRAST/COLOR/HUE)". (Reportez-vous à la page 14.)

2. Sélectionnez [DIMMER].

Appuyez répétitivement sur la touche WIDE/MENU jusqu'à ce que [DIMMER] soit sélectionné.

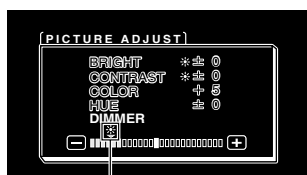

Le capteur externe de lumière de l'écran détecte la luminosité ambiante et modifie la couleur, la forme et la position du signe en fonction de la luminosité réelle (intensité lumineuse externe).

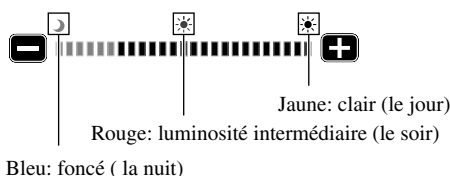

Remarque:

- L'intensité lumineuse externe utilisée comme norme de mise au point par la fonction [DIMMER] (intensité) est indiquée par le signe illustré à l'étape 2 et sa position. Les signes qui indiquent la luminosité ambiante réelle de mise au point de la [BRIGHT] (luminosité) et du [CONTRAST] (Contraste) peut être légèrement différente.

3. Réglez la luminosité.

Appuyez sur la touche VOL- ou VOL+.

VOL+: Plus clair.

VOL-: Plus sombre.

Plus le symbole jaune s'étend vers la droite, plus l'écran s'éclaircit.



Permet de mettre au point la luminosité de l'écran lorsqu'elle est sombre (☾).

Ce niveau indique que la luminosité de l'écran est en cours de mise au point.

Plus le jaune s'éloigne vers la droite plus l'écran est lumineux.

- L'intensité lumineuse externe courante est réglée et l'écran peut être mis au point.
- Plus le jaune se déplace vers la droite plus l'écran est lumineux.

4. Terminez le réglage.

Maintenez pressée la touche WIDE/MENU pendant 2 secondes ou plus pour fermer le menu et terminer le réglage.

Remarque:

- Si vous ne faites rien pendant environ 30 secondes après avoir affiché le menu de réglage de l'image, l'écran de menu disparaît.

Choix de l'entrée (VCR1, VCR2)

Le standard vidéo, NTSC, PAL et SECAM, peut être sélectionné en fonction de l'équipement audiovisuel raccordé à cet appareil.

1. Mettez le système hors tension.

Maintenez pressée la touche SOURCE/POWER.

2. Affichez le menu de mise en œuvre.

Maintenez pressée la touche WIDE/MENU pendant 2 secondes ou plus. L'écran [SETUP MENU] est affiché. [VCR1] a déjà été sélectionné.



3. Sélectionnez [VCR1] ou [VCR2].

Appuyez sur la touche WIDE/MENU. L'option sélectionnée devient bleue.

4. Sélectionnez le standard vidéo.

Appuyez sur la touche VOL+. Le standard vidéo est changé.

Chaque pression sur la touche VOL+ choisi le réglage du standard dans l'ordre suivant: [AUTO] → [NTSC] → [PAL] → [SECAM] → Sortie vers [AUTO]

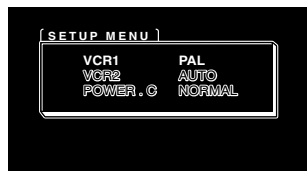

Remarque:

- Appuyer sur la touche VOL- permet de choisir les réglages dans l'ordre inverse qu'avec la touche VOL+.

5. Terminez le réglage.

Maintenez pressée la touche WIDE/MENU pendant 2 secondes ou plus pour fermer le menu et terminer le réglage.

Remarque:

- Si [AUTO] est sélectionné, les standards NTSC, PAL et SECAM sont identifiés automatiquement et affichés.
- La réception des émissions peut être interrompue quand [AUTO] est sélectionné.
- Si vous ne faites rien pendant environ 30 secondes après avoir affiché le menu de mise en œuvre, l'écran de menu disparaît.

Fonction de commande d'alimentation

Lors du raccordement d'un appareil principal muni d'une fonction de commande d'alimentation, tel que l'AVH-P7800DVD, vous pouvez mettre sous ou hors tension l'AVD-W1100V à travers l'appareil principal.

1. Affichez le menu de mise en œuvre.

Suivez les étapes 1 et 2 de "Choix de l'entrée (VCR1/VCR2)". (Reportez-vous à la page 18.)

2. Sélectionnez [POWER.C].

Appuyez sur la touche WIDE/MENU. L'option sélectionnée devient bleue.

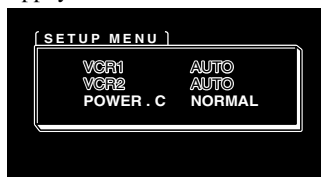

3. Sélectionnez la fonction de commande d'alimentation.

VOL-: [NORMAL]

Vous pouvez mettre cet appareil sous/hors tension en appuyant sur la touche SOURCE/POWER.

VOL+: [FRONT]

Vous NE POUVEZ PAS mettre cet appareil sous/hors tension en appuyant sur la touche SOURCE/POWER.

La mise sous/hors tension est commandée avec la fonction de commande d'alimentation par l'appareil principal raccordé par le câble en composantes à 26 boches CD-CP300. (vendu séparément)

Par ex., quand le AVH-P7800DVD est raccordé.

Appuyer sur la touche REAR ON sur le AVH-P7800DVD met cet appareil sous tension. Maintenez pressée la touche sur l'AVH-P7800DVD pour mettre l'appareil hors tension.

4. Terminez le réglage.

Maintenez pressée la touche WIDE/MENU pendant 2 secondes ou plus pour fermer le menu et terminer le réglage.

Remarque:

- Si vous ne faites rien pendant environ 30 secondes après avoir affiché le menu de mise en œuvre, l'écran de menu disparaît.

ATTENTION

- Si de l'humidité ou un corps étranger devait s'infiltrer dans l'unité, mettez-la immédiatement hors tension (OFF) et consultez votre concessionnaire ou un centre de service PIONEER agréé. Utiliser l'unité sans vérification pourrait provoquer un incendie, une électrocution ou d'autres problèmes.
- Si vous constatez une fumée, un bruit ou une odeur étrange ou toute autre anomalie liée à l'écran, mettez-le immédiatement hors tension (OFF) et consultez votre concessionnaire ou un centre de service PIONEER agréé. Utiliser l'unité sans vérification pourrait provoquer une panne du système.
- Ne déposez pas le couvercle arrière de l'écran car la présence de composants sous haute tension pourrait provoquer une électrocution. Confiez tout travail d'inspection, de réglage ou de réparation à un concessionnaire ou à un centre de service PIONEER agréé.

Maniement de l'écran

- Lorsque l'écran n'est pas utilisé, ne le laissez pas dans la lumière directe du soleil ni exposé à des températures extrêmes.
- Utilisez l'écran en tenant compte des plages de température suivantes.
Plage de température d'utilisation: de -10°C à $+50^{\circ}\text{C}$
Plage de température de rangement: de -20°C à $+80^{\circ}\text{C}$
Si la température dépasse les maxima et minima de la plage indiquée, l'écran risque de ne pas fonctionner correctement.
- L'écran Cristaux de cet article a été traité pour améliorer sa lecture dans une voiture. N'appuyez pas fortement sur le verre car il pourrait se briser.
- Pour éviter de le griffer ou de le salir, ne touchez pas le verre de l'écran Cristaux.

A propos de l'écran à cristaux liquides (LCD)

- Si l'écran est installé près de la bouche d'un climatiseur, assurez-vous que l'air du climatiseur ne souffle pas dessus. L'air chaud peut rompre l'écran à cristaux liquides et l'air froid peut causer de la condensation d'humidité à l'intérieur de l'écran et des dommages possible. De plus, si l'écran est refroidi par l'air froid du climatiseur, l'écran peut devenir sombre et la vie du petit tube fluorescent utilisé à l'intérieur de l'écran eput être réduite.
- De petits points noirs ou des points blancs (points lumineux) peuvent apparaître sur l'écran Cristaux du fait des caractéristiques de ce genre d'écran, mais ils ne constituent en rien un problème pour l'affichage.
- A basse température, l'écran Cristaux peut rester foncé pendant quelques instants après la mise sous tension.
- La lecture de l'écran peut s'avérer difficile s'il est exposé en plein soleil.

Entretien de l'écran

- Coupez l'alimentation électrique de l'écran Cristaux avant d'en enlever la poussière ou de le nettoyer; utilisez pour cela un linge doux et sec.
- Veillez à ne pas griffer la surface de l'écran lors de son nettoyage. N'utilisez pas de détergents chimiques abrasifs à cette fin.
- N'utilisez pas de chiffon humide pour nettoyer l'écran, ni de solvants organiques comme l'essence, ni de diluants.

A propos du petit tube fluorescent

- Un petit tube fluorescent est incorporé à l'affichage pour éclairer l'écran Cristaux.
 - * La lampe fluorescente s'use et sa durée de vie est limitée.
 - * En fonction des conditions d'utilisation, le tube fluorescent doit durer environ 10 000. (Notez d'une utilisation par basse température réduit la durée de service du tube fluorescent.)
 - * Lorsque le tube fluorescent atteint la fin de sa vie utile, l'écran s'assombrit et les images n'y sont plus visibles. Dans ce cas, consultez votre concessionnaire ou un centre de service PIONEER agréé.

ATTENTION

- PIONEER ne vous recommande pas d'installer ou d'entretenir vous-même cet écran, car ces travaux peuvent présenter un risque d'électrocution ou d'autres dangers. Confiez tous les travaux d'installation et d'entretien de votre écran au personnel de service Pioneer agréé.
- Immobilisez toutes les câblages avec des serre-fils ou du ruban isolant. Ne laissez aucun conducteur à nu.
- Ne forez pas un orifice vers le compartiment du moteur afin de raccorder le fil jaune de l'appareil sur la batterie du véhicule car les vibrations du moteur pourraient à la longue abîmer l'isolation du fil au point de passage entre l'habitacle et le compartiment du moteur. Veillez tout particulièrement à bien immobiliser le fil à ce point.
- Une situation très dangereuse pourrait se présenter si le fil de l'écran devait s'enrouler autour de la colonne de direction ou du levier des vitesses. Veillez à installer l'écran de telle sorte que rien ne fasse obstacle à la conduite.
- Assurez-vous que les câblages ne font pas obstacle aux pièces mobiles du véhicule, telles que le levier des vitesses, le frein à main ou le mécanisme de coulissement des sièges.
- Ne court-circuitez pas les fils car le circuit de protection ne fonctionnerait plus correctement.

Remarque:

- Cet appareil est destiné aux véhicules avec une batterie de 12 V, avec pôle négatif à la masse. Avant de l'installer dans un véhicule de loisir, un camion ou un car, vérifier la tension de la batterie.
 - Afin d'éviter tout risque de court-circuit dans le système électrique, assurez-vous de débrancher le câble de batterie ⊖ avant de commencer l'installation.
 - Reportez-vous au mode d'emploi pour de plus amples détails concernant la connexion des autres appareils, puis effectuez les connexions correctement.
 - Fixer les câbles au moyen de colliers ou de morceaux de ruban adhésif. Pour protéger le câblage, enrouler la bande adhésive autour des câbles à l'endroit où ceux-ci sont placés contre les parties métalliques.
 - Acheminer et fixer tout le câblage de telle sorte qu'il ne touche pas les pièces mobiles, comme le levier de changement de vitesse, le frein à main et les rails des sièges. Ne pas acheminer les câbles dans des endroits qui peuvent devenir chauds, comme près de la sortie de radiateur. Si l'isolation des câbles fond ou est se déchire, il existe un danger de court-circuit des câbles avec la carrosserie du véhicule.
 - Ne faites pas passer le conducteur jaune par un trou dans le compartiment moteur pour le raccorder avec la batterie. Cela pourrait endommager sa gaine d'isolation et provoquer un court-circuit dangereux.
 - Ne jamais alimenter un autre appareil par un branchement sur le câble d'alimentation de celui-ci. Le courant qui circulerait dans ce conducteur pourrait dépasser la capacité du conducteur et entraîner une élévation anormale de température.
 - Lors du remplacement du fusible, n'utiliser qu'un fusible de même ampérage (il est indiqué sur le porte-fusible).
- Si cette unité est installée dans un véhicule dont le contacteur d'allumage n'a pas de position ACC (accessoire), le fil rouge de l'unité doit être connecté à une borne couplée aux opérations de marche/arrêt du contacteur d'allumage. Sinon, la batterie du véhicule peut se décharger lorsque le véhicule n'est pas utilisé pendant plusieurs heures.



Position ACC

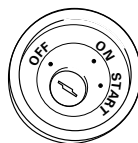

Aucune position ACC

⚠ ATTENTION

- Les câbles de ce produit et ceux d'autres produits peuvent fort bien ne pas être de la même couleur bien que remplissant la même fonction. Pour relier ce produit à un autre produit, utilisez le manuel d'installation de chacun et effectuez les raccordements en ne tenant compte que de la fonction de chaque câble.

Noms et fonctions des prises de raccordement

■ Appareil déporté

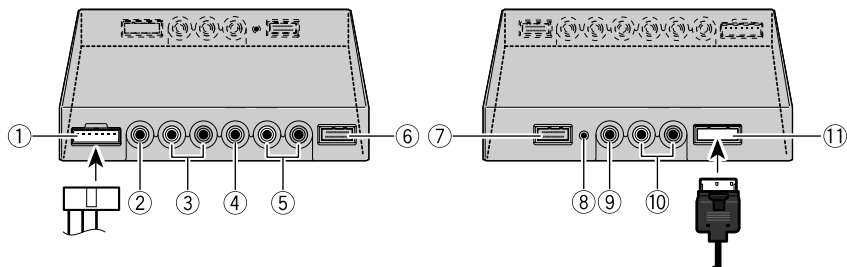

① Alimentation

Elle reçoit le câble d'alimentation fourni.

② Entrée vidéo VCR2 RCA (jaune)

Elle reçoit la vidéo provenant d'un magnétoscope, d'un lecteur de DVD ou d'un autre équipement audiovisuel.

③ Entrée audio VCR2 RCA (blanc, rouge)

Elle reçoit l'audio stéréophonique provenant d'un magnétoscope, d'un lecteur de DVD ou d'un autre équipement audiovisuel.

④ Entrée vidéo VCR1 RCA (jaune)

Elle reçoit la vidéo provenant d'un magnétoscope, d'un lecteur de DVD ou d'un autre équipement audiovisuel.

⑤ Entrée audio VCR1 RCA (blanc, rouge)

Elle reçoit l'audio stéréophonique provenant d'un magnétoscope, d'un lecteur de DVD ou d'un autre équipement audiovisuel.

⑥ Entrée vidéo VCR1 COMPO- NENT (blanc)

Reçoit un signal vidéo en composantes d'un magnétoscope, un lecteur de DVD ou un autre équipement audiovisuel muni d'une sortie vidéo en composantes.*

L'entrée vidéo VCR1 COMPONENT a la priorité quand les deux entrée vidéo VCR1 RCA et VCR1 COMPONENT sont raccordées.

* Le câble en composantes 26 broches CD-CP300 (vendu séparément) est requis.

⑦ Sortie vidéo COMPONENT (bleu)

Les signaux vidéo et audio stéréo de l'entrée VCR1 sont dirigés sur cette. La connexion à un autre AVD-W1100V est possible avec le câble en composantes 26 broches CD-CP300 (vendu séparément).

⑧ Bouton RESET

Réinitialise le microprocesseur de l'écran. Appuyez avec la pointe d'un stylo ou un objet de même type.

⑨ Sortie vidéo Cinch (RCA) (jaune)

Elle connecte à un autre équipement audiovisuel. La vidéo sélectionnée à l'aide de cet écran est appliquée sur cette borne.

⑩ Sortie audio Cinch (RCA) (blanc, rouge)

Elle connecte à un autre équipement audiovisuel. L'audio sélectionnée à l'aide de cet écran est appliquée sur ces bornes.

⑪ Sortie de l'écran (rose)

Elle connecte à l'écran.

Branchement du câble d'alimentation



Schéma de connexion (entrée VIDEO)



Remarque:

- N'installez jamais l'écran dans un endroit où le conducteur peut le voir.

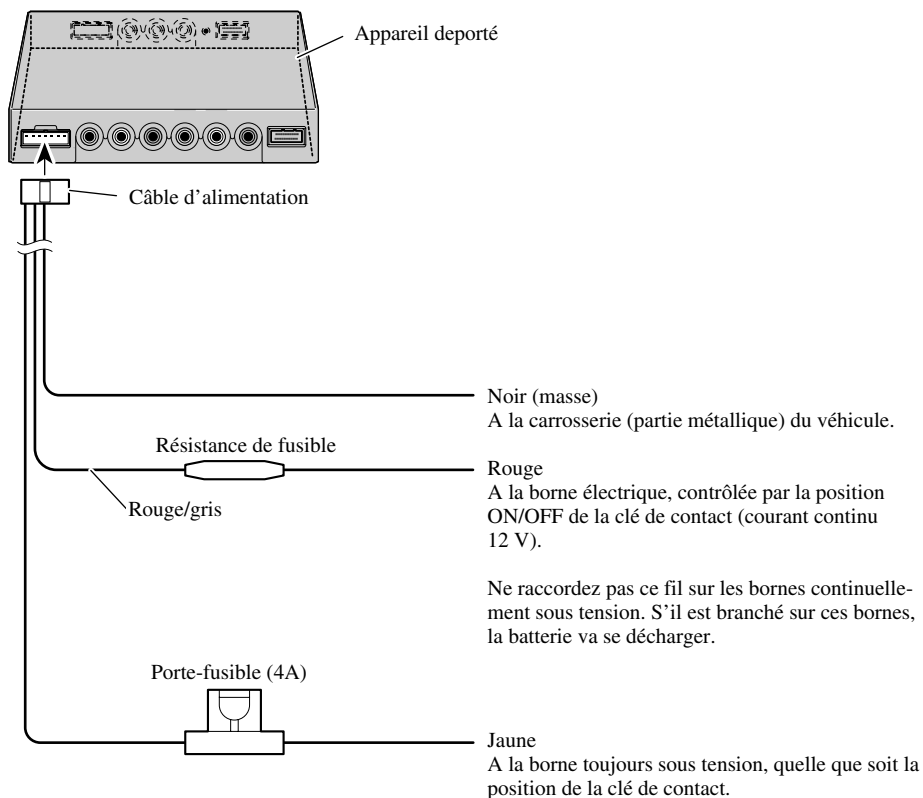
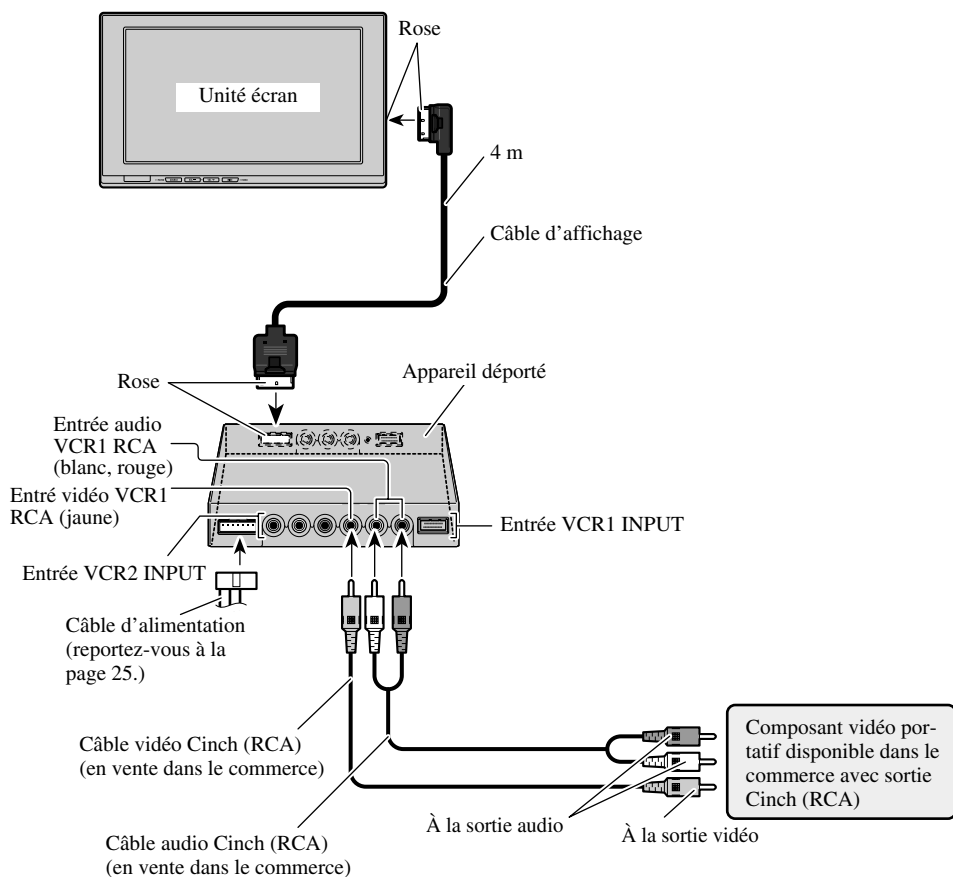
Raccordement de la sortie audio et vidéo

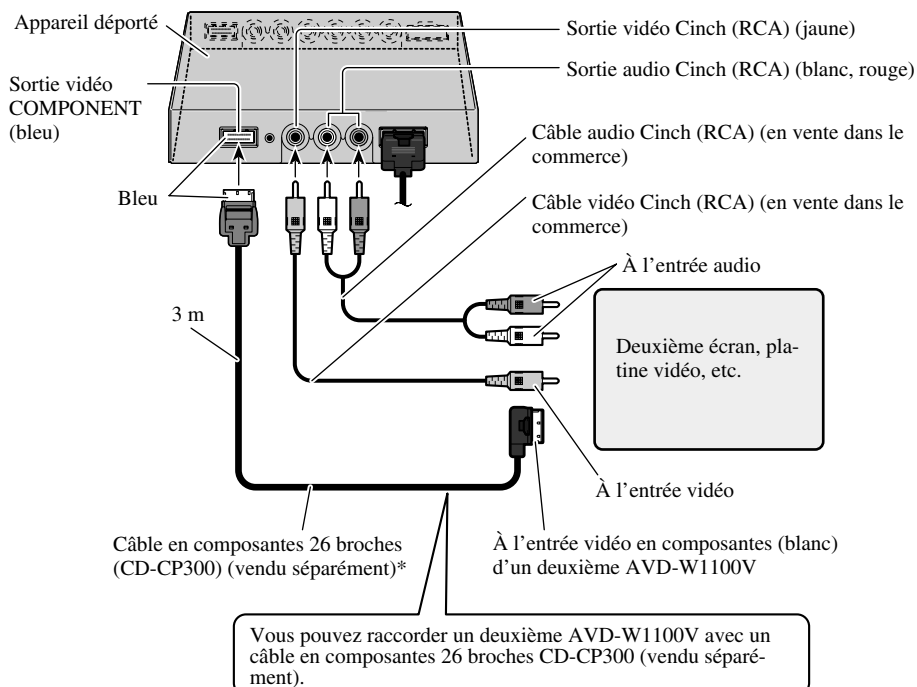

*: Utilisez le câble prolongateur en composantes 26 broches CD-CP301E pour prolonger le câble (3m).

Remarque:

- Le signal des prises vidéo COMPONENT et audio/vidéo Cinch (RCA) n'est pas sorti quand cet appareil est hors tension.

Raccordement à un appareil principal Pioneer à l'aide d'un câble en composantes

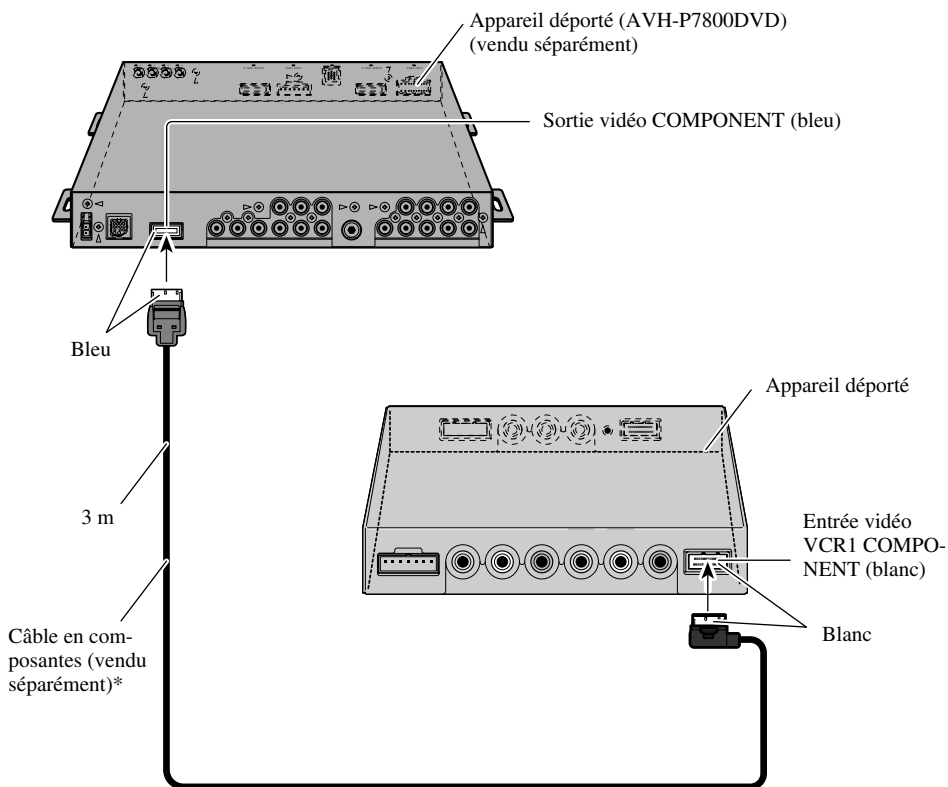

- *: • Utilisez le câble en composantes 26 broches CD-CP300 pour les appareils Pioneer.
- Utilisez le câble prolongateur en composantes 26 broches CD-CP301E pour prolonger le câble (3m).

Remarque:

- Quand vous regardez un DVD (lecteur de DVD intégré du AVH-P7800DVD) à la fois sur l'AVH-P7800DVD et cet appareil, le son n'est pas sorti par l'haut-parleur intégré à cet appareil.

ATTENTION

- Pour les instructions de montage de l'écran, consultez votre revendeur.
- N'installez pas l'écran à un endroit où (i) il réduirait le champ de vision du conducteur, (ii) il gênerait le fonctionnement des systèmes du véhicule ou des dispositifs de sécurité, notamment les airbags, ou (iii) il diminuerait la sécurité de la conduite.
- PIONEER ne vous recommande pas d'installer ou d'entretenir vous-même cet écran, car ces travaux peuvent présenter un risque d'électrocution ou d'autres dangers. Confiez tous les travaux d'installation et d'entretien de votre écran au personnel de service PIONEER agréé.
- Installez l'écran entre le siège du conducteur et celui du passager avant de manière qu'il ne soit cogné ni par l'un ni par l'autre en cas de freinage brusque.
- N'installez pas l'écran à un endroit où il gênerait le déploiement total de l'airbag.
- N'installez pas l'écran à un endroit où il gênerait les performances des dispositifs du véhicule, y compris les airbags et les appui-tête.
- Avant d'y forer des trous, assurez-vous que rien ne se trouve derrière la planche de bord ou une cloison. Veillez à ne pas endommager les canalisations de carburant, circuits de freinage ou câbles d'alimentation.
- A l'emploi de vis, faites attention à un contact éventuel avec un conducteur électrique. Des vibrations pourraient endommager les fils et provoquer un court-circuit ou d'autres dégâts sur le véhicule.
- Une situation très dangereuse pourrait se présenter si le fil de l'écran devait s'enrouler autour de la colonne de direction ou du levier des vitesses. Veillez à installer l'écran de telle sorte que rien ne fasse obstacle à la conduite.
- Assurez-vous qu'aucun fil ou conducteur n'est coincé dans une porte ou le mécanisme de coulissement d'un siège, car ceci pourrait provoquer un court-circuit.

- **N'installez jamais cet appareil dans un endroit où le conducteur peut le voir. Sinon les images peuvent perturber le conducteur pendant qu'il conduit le véhicule.**

L'utilisation de cet appareil est soumise aux lois des gouvernements en ce qui concerne son emplacement et son utilisation.

PIONEER ne saurait être tenue responsable en cas d'anomalie, de dommage, ou de perte résultant de l'utilisation de l'appareil dans des conditions incorrectes ou en violation des lois du gouvernement.

- **Pour garantir une installation correcte, utilisez les pièces fournies de la manière indiquée. Si une pièce autre que celles fournies est utilisée, elle peut endommager les pièces internes de l'appareil, ou elle peut se desserrer et l'appareil peut tomber.**

Avant l'installation et la fixation

- Effectuez d'abord des connexions temporaires afin de vérifier si l'unité et le système fonctionnent correctement.
- Appuyez sur le bouton RESET avec la pointe d'un stylo à bille ou d'un objet similaire lorsqu'une connexion est terminée.

Avant d'employer le ruban adhésif

- Afin de fixer le ruban adhésif, assurez-vous que l'endroit n'est ni humide ni souillé par de la poussière ou de l'huile, etc.

Installation de appareil déporté

Précautions d'installation

- N'installez pas cet appareil dans des emplacements tels que ceux indiqués ci-dessous, à cause des risques de dysfonctionnements dus à une température ou une humidité élevées:
 - * le tableau de bord ou la plage arrière où il est exposé directement aux rayons du soleil.
 - * près des grilles de sortie du chauffage.
 - * près des portes ou autres ouvertures, où il risque d'être exposé à la pluie.
- Si vous l'installez sous le siège avant, vérifiez qu'il n'entrave pas le déplacement du siège vers l'avant ou vers l'arrière.
- Il est possible de l'installer directement sur le tapis si l'velcro dur y adhère correctement. Dans ce cas, n'utilisez pas l'velcro souple.

Montage de appareil déporté

Collez la bande Velcro rigide (fournie) sur le fond de l'appareil déporté et la bande Velcro souple (fournie) à l'endroit où vous voulez l'installer.

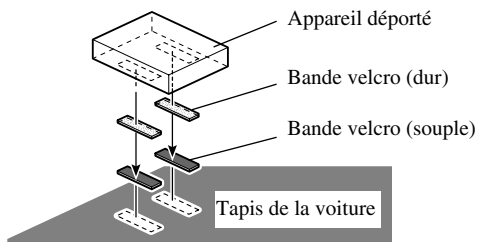

Généralités

Alimentation	14,4 V CC (10,8 V à 15,1 V possibles)
Système de mise à la masse	négatif
Consommation maximale	4,0 A
Plage de températures de stockage	-20 °C à +80 °C

Unité écran

Dimensions	297 (L) × 181 (H) × 42 (P) mm
Poids	1,39 kg
Taille de l'écran/rapport de la largeur à la hauteur	11,0 pouces large VGA /16:9 (Surface réelle d'affichage: 245,6 × 139,5 mm)
Pixels	1 152 000 [800 (Horizontal) × 480 (Vertical) × 3 (RVB)]
Méthode d'affichage	Matrice active TFT
Standard de couleur	Compatible NTSC/PAL/SECAM
Haut-parleur intégré	ø 36 mm
Niveau de sortie du casque d'écoute	8 mW+8 mW/16 Ω
Plage de températures de fonctionnement	-10 °C à +50 °C

Appareil déporté

Dimensions	178 (L) × 157 (H) × 30 (P) mm
Poids	0,68 kg
Niveau d'entrée vidéo	NTSC, PAL, SECAM 1 V _{c-c} /75 Ω
Niveau de sortie audio maximum	1,5 V/22 kΩ
Niveau de sortie vidéo	NTSC, PAL, SECAM 1 V _{c-c} /75 Ω
Niveau de sortie audio maximum	1,5 V/1 kΩ
Niveau d'entrée en composantes	1 V _{c-c} /75 Ω Cb, Cr: 0,7 V _{c-c} /75 Ω
Niveau de sortie en composantes	Y: 1 V _{c-c} /75 Ω Cb, Cr: 0,7 V _{c-c} /75 Ω
Plage de températures de fonctionnement	-10 °C à +60 °C

Remarque:

- Les spécifications et l'aspect sont sujets à modifications sans avis préalable. Sur des points de détail, il se peut que les articles réels soient différents de ceux illustrés dans cette brochure.

Indice	1	Regolazione dello schermo	14
MISURE DI SICUREZZA		Regolazione dell'immagine (BRIGHT/CON- TRAST/COLOR/HUE)	14
 IMPORTANTI	2	Regolazione dell'immagine (DIMMER)	16
Leggere tutte queste istruzioni riguardanti lo schermo e conservarle per riferimenti futuri	2	Impostazioni	18
Applicazione e rimozione dello schermo	3	Impostazione ingresso (VCR1 o VCR2)	18
Applicazione dello schermo	3	Funzione di controllo d'accensione	19
Rimozione dello schermo	4	Uso corretto dello schermo	20
INFORMAZIONI IMPORTANTI	5	Maneggio dello schermo	20
A proposito del prodotto	5	Schermo con pannello a cristalli liquidi (LCD)	21
Registrazione dell'apparecchio acquistato	5	Per mantenere lo schermo in buone condizioni	21
Precauzioni	5	Tubo fluorescente	21
In caso di problemi	5	Collegamento al sistema	22
Prima di utilizzare questo prodotto	6	Denominazione e funzione dei terminali di collegamento	24
Per evitare di scaricare la batteria	6	Collegamento del cavo di alimentazione	25
Per proteggere lo schermo LCD del schermo	6	Schema di collegamento (ingresso VIDEO) ..	26
Quando la visione diviene difficoltosa la si può regolare con le funzioni [BRIGHT] (lumi- nosità) e [DIMMER] (oscuramento)	6	Collegamento dell'uscita audio e video	27
Informazioni sulle uscite audio e video dell'apparecchio	6	Collegamento all'unità principale Pioneer con il cavo componente	28
Ripristino del sistema	7	Installazione	29
● Ripristino del microprocessore		Prima di installare e fissare	30
Nomenclatura dei tasti	8	Prima di usare il nastro adesivo	30
Componenti e caratteristiche	8	Installazione unità a scomparsa	31
Uso in breve	9	● Precauzioni per l'installazione	
Accensione	9	● Installazione unità a scomparsa	
Regolazione del volume	10	Dati tecnici	32
Selezione di una sorgente	11		
Cambiare la modalità di allargamento dello schermo intero	12		
● Modalità Schermo largo disponibili			

Leggere tutte queste istruzioni riguardanti lo schermo e conservarle per riferimenti futuri

1. Leggere completamente e con attenzione questo manuale prima di usare lo schermo.
2. Conservare questo manuale a portata di mano per riferimenti futuri.
3. Fare attenzione a tutti gli avvertimenti in questo manuale e seguire attentamente le istruzioni.
4. Non permettere che altre persone usino questo sistema finché non hanno letto e capito le istruzioni per l'uso.
5. Non installare lo schermo dove possa (i) ostruire la visione del conducente, (ii) interferire con il funzionamento di qualsiasi sistema operativo o funzione di sicurezza del veicolo, inclusi gli airbag o (iii) ostacolare il conducente in uso sicuro del veicolo.
6. Come per qualsiasi altro accessorio installato nell'abitacolo del veicolo, al fine di garantire la guida in sicurezza lo schermo non deve distogliere l'attenzione del conducente. Qualora s'incontrino difficoltà nell'impiego del sistema, per eseguire le necessarie regolazioni si raccomanda innanzi tutto di parcheggiare il veicolo in condizione di sicurezza.
7. Non tentare di installare o riparare personalmente lo schermo. L'installazione o la manutenzione dello schermo da parte di persone senza addestramento ed esperienza con apparecchiature elettroniche e accessori per auto può essere pericolosa ed esporre al rischio di scosse elettriche e altri pericoli.
8. Ricordare di allacciare sempre la cintura di sicurezza durante l'uso dell'automobile. In caso di incidenti, le lesioni possono essere molto più serie se la cintura di sicurezza non è allacciata correttamente.
9. Non installare lo schermo in un punto del veicolo ove risulti visibile al conducente. In caso contrario, durante la guida il conducente potrebbe potenzialmente essere distratto dalle immagini visualizzate.

Il presente prodotto è soggetto alle leggi governative relative al proprio posizionamento ed utilizzo.

PIONEER declina ogni responsabilità per qualsivoglia problema, danno o perdita derivante da un posizionamento non corretto o in violazione alle leggi governative vigenti.

Applicazione e rimozione dello schermo

Precauzione:

- Per evitare guasti, assicurarsi di regolare su OFF l'interruttore di accensione o l'alimentazione del sistema prima di applicare o rimuovere lo schermo. Inoltre fare attenzione a non premere lo schermo o i tasti con forza eccessiva e a non lasciar cadere lo schermo.
- Evitare che acqua venga in contatto con i terminali dello schermo o del cavo; evitare altresì che i terminali stessi vengano cortocircuitati da oggetti metallici o simili. Questo può causare guasti del sistema.
- Fare attenzione a non toccare i terminali dello schermo o del cavo, altrimenti potrebbero verificarsi problemi di collegamento. Se i terminali sono sporchi, pulirli con un panno asciutto pulito.

Nota:

- Il braccio di montaggio sotto descritto viene venduto a parte. Per ulteriori informazioni sull'installazione, fare riferimento al manuale d'istruzione oppure consultare il proprio rivenditore.

Applicazione dello schermo

1. Fare scorrere i lati ① della slitta nelle scanalature ② della base di montaggio.

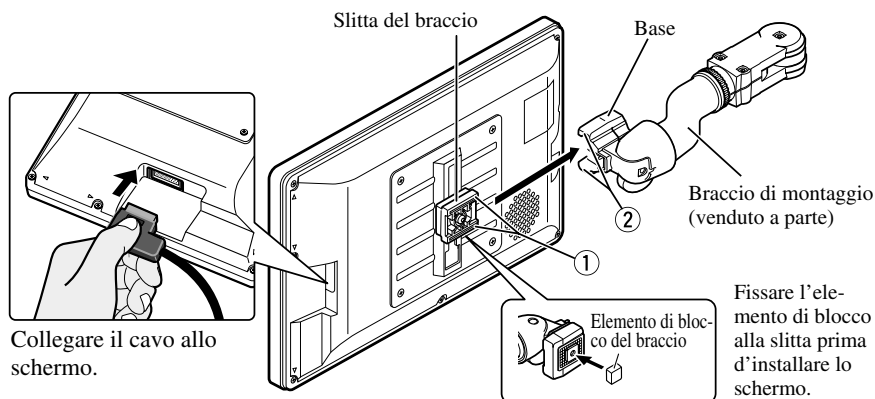

2. Far scorrere lo schermo sino a che scatta in posizione.

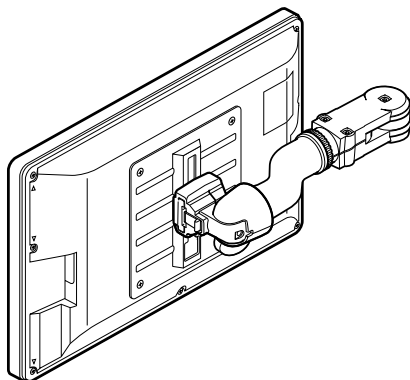

Rimozione dello schermo

- Mentre si mantiene tirata la levetta di sblocco ③, fare scorrere lo schermo sino a separarlo dalla base.
- Per evitare che lo schermo sia rubato, rimuoverlo quando ci si allontana dall'automobile.

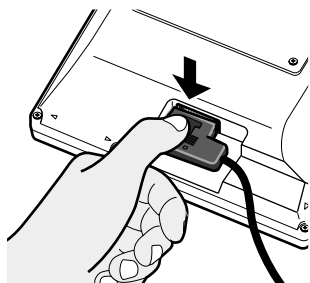
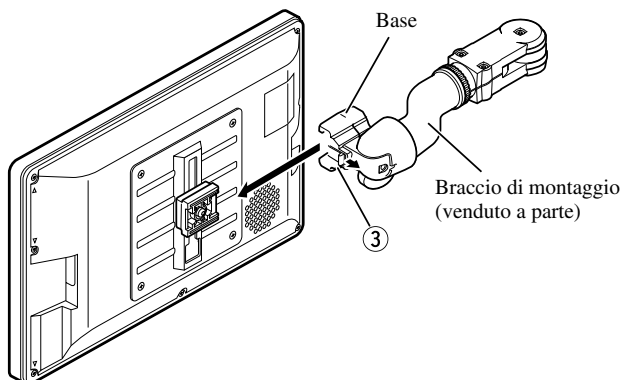

Premere il pulsante di sblocco.

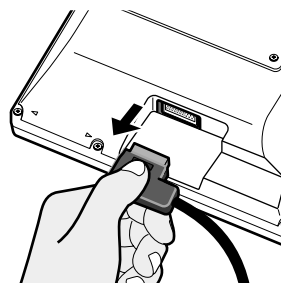

Mentre si continua a premere il pulsante, scollegare il connettore.

INFORMAZIONI IMPORTANTI



Se si vuole eliminare questo prodotto, non gettarlo insieme ai rifiuti domestici. Esiste un sistema di raccolta differenziata in conformità alle leggi che richiedono appositi trattamenti, recupero e riciclo.

I privati cittadini dei venticinque paesi membri dell'UE, di Svizzera e Norvegia, possono restituire senza alcun costo i loro prodotti elettronici usati ad appositi servizi di raccolta o a un rivenditore (se si desidera acquistarne uno simile).

Per i paesi non citati qui sopra, si prega di prendere contatto con le autorità locali per il corretto metodo di smaltimento.

In questo modo, si è sicuri che il proprio prodotto eliminato subirà il trattamento, il recupero e il riciclo necessari per prevenire gli effetti potenzialmente negativi sull'ambiente e sulla vita dell'uomo.

A proposito del prodotto

- Non collocare lo schermo in punti ove possa impedire la visuale del conducente ovvero interferire con l'airbag o con i poggiatesta del veicolo.
- Questo apparecchio è stato concepito esclusivamente ad uso degli occupanti dei sedili posteriori. Esso pertanto non deve mai essere installato in punti del veicolo ove risulti visibile al conducente.



ATTENZIONE

Evitare che l'apparecchio vada a contatto con liquidi. In caso contrario si potrebbero generare scosse elettriche. Qualsiasi contatto con corpi liquidi potrebbe inoltre causare danneggiamenti all'apparecchio stesso oltre che l'emissione di fumo e la produzione di surriscaldamento.

Registrazione dell'apparecchio acquistato

Si prega di visitare il sito:



- S'invita a registrare l'apparecchio. In tal modo tutte le informazioni relative all'acquisto verranno salvate in un file, al quale vi si potrà accedere per scopi assicurativi in caso di perdita o di furto.
- Dallo stesso sito è inoltre possibile accedere alle informazioni più recenti relative a Pioneer Corporation.

Precauzioni

- Tenere sempre il volume sempre sufficientemente basso perché i suoni provenienti dall'esterno del veicolo siano chiaramente udibili.
- Proteggere questo prodotto dall'umidità.

In caso di problemi

Se questo prodotto non dovesse funzionare normalmente, entrare in contatto con il proprio negozio di fiducia o con un rivenditore autorizzato Pioneer.

Per evitare di scaricare la batteria

Quando si utilizza questo apparecchio, tenere sempre acceso il motore del veicolo. Se si usa questo apparecchio a motore spento, si rischia di danneggiare la batteria del veicolo.

Per proteggere lo schermo LCD del schermo

- Non permettere che la luce diretta del sole arrivi sul schermo quando il apparecchio non è in uso. Un'estesa esposizione alla luce diretta del sole può provocare malfunzionamenti dello schermo a causa dell'alta temperatura risultante.
- Quando si usa un telefono cellulare, mantenere l'antenna del telefono cellulare lontano dallo schermo, per prevenire disturbi al video causati dalla comparsa di macchie, strisce colorate, ecc.

Quando la visione diviene difficoltosa la si può regolare con le funzioni [BRIGHT] (luminosità) e [DIMMER] (oscuramento)

Per via della propria costruzione, l'angolo di visione dello schermo LCD è limitato. Esso può essere tuttavia aumentato (in senso verticale e orizzontale) semplicemente usando la funzione [BRIGHT] in modo da regolare la densità del nero delle immagini. In occasione del primo utilizzo si consiglia di ottenere la miglior visualizzazione possibile regolando la densità del nero in funzione dell'angolo di visione stabilito. Per regolare la luminosità del pannello LCD secondo la propria preferenza si può altresì ricorrere alla funzione [DIMMER].

Informazioni sulle uscite audio e video dell'apparecchio

Se alle prese COMPONENT OUT o VCR OUT (l'uscita audio e video RCA) dell'unità a scomparsa si collega un altro componente AV - ad esempio un secondo schermo - con il tasto SOURCE/POWER si può selezionare l'uscita desiderata.

- La sorgente audio e video delle uscite COMPONENT/RCA di questo apparecchio non può essere selezionate in modo indipendente.
- La pressione dei tasti VOL- e VOL+ non produce alcun effetto.



ATTENZIONE

Non collocare mai lo schermo in luoghi ove il conducente lo possa vedere durante la guida.

Ripristino del sistema

Ripristino del microprocessore

La pressione del tasto RESET ripristina il microprocessore alle proprie impostazioni iniziali, cancellando tutte quelle memorizzate e riportando la funzione d'impostazione alle condizioni di fabbrica.

Il microprocessore va ripristinato nei seguenti casi:

Allorché il prodotto viene utilizzato per la prima volta dopo l'installazione.

Se l'unità non funziona correttamente.

Se sul display appaiono messaggi strani (incorretti).

- **Per ripristinare il microprocessore è necessario premere il tasto RESET dell'unità a scomparsa impiegando una penna a sfera o un altro oggetto appuntito.**

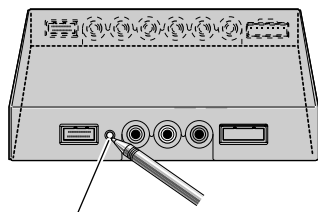

Tasto RESET

Componenti e caratteristiche

■ Unità schermo

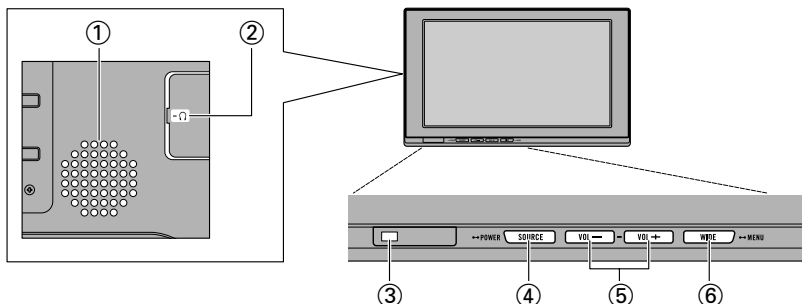

① Altoparlante incorporato

Emette il suono proveniente da un apparecchio audio collegato a questo prodotto.

② Presa delle cuffie

Collega le cuffie provviste di spina stereo mini da 3,5 mm.

③ Sensore luce ambiente

Rileva la presenza di luce nell'ambiente. Grazie a questo sistema la luminosità dello schermo LCD si adatta automaticamente alla luce dell'ambiente in cui si trova.

④ Tasto SOURCE/POWER

Commuta tra le sorgenti.
Accende e spegne l'unità.

⑤ Tasti VOL- e VOL+

Regolano il volume del diffusore incorporato ① oppure, quando sono collegate, quello delle cuffie.

Regolano inoltre le impostazioni quando si attiva la funzione d'impostazione.

Nota:

- Non impostare mai il volume ad una intensità tale da coprire il suono del traffico o di veicoli di emergenza.

⑥ Tasto WIDE/MENU

Cambia da 4:3 a 16:9 il formato di visualizzazione delle immagini. Mantenendo premuto il tasto appare inoltre il menu d'impostazione o quello di regolazione dell'immagine. Quando uno di questi due menu è visualizzato, ad ogni pressione del tasto la funzione si commuta.



AVVERTENZA

Non installare lo schermo in un punto del veicolo ove risulti visibile al conducente. In caso contrario, durante la guida il conducente potrebbe potenzialmente essere distratto dalle immagini visualizzate.

Il presente prodotto è soggetto alle leggi governative relative al proprio posizionamento ed utilizzo.

PIONEER declina ogni responsabilità per qualsivoglia problema, danno o perdita derivante da un posizionamento non corretto o in violazione alle leggi governative vigenti.

Accensione

Per impedire lo scarico precoce della batteria, prima di accendere l'apparecchio si consiglia di avviare il motore.

1. Avviare il motore del veicolo.

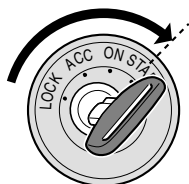

2. Accendere il sistema.

Premere il tasto SOURCE/POWER.

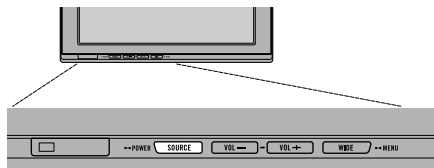

Per spegnere il sistema è sufficiente premere e mantenere premuto il tasto SOURCE/POWER.

Regolazione del volume

Regolare il volume dell'uscita audio dell'altoparlante incorporato.

1. Regolare il volume dei diffusori.

Premere il tasto VOL- o VOL+.

VOL+: aumenta il volume

VOL-: riduce il volume

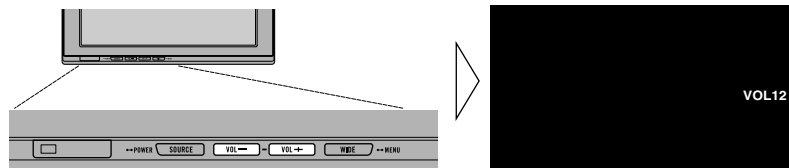

Il volume del diffusore incorporato è regolabile nell'intervallo da 0 a 30.

Nota:

- Quando sono collegate, i tasti VOL- e VOL+ regolano il volume delle cuffie.
- Quando si collegano le cuffie il diffusore incorporato si disattiva.

Selezione di una sorgente

Commutazione tra gli ingressi sorgente audio e video dall'apparecchio AV collegato alle prese VCR1 IN, VCR2 IN o COMPONENT IN.

1. Selezionare la sorgente desiderata.

Premere il tasto SOURCE/POWER. Ad ogni pressione del tasto la selezione della sorgente avviene nel seguente ordine:

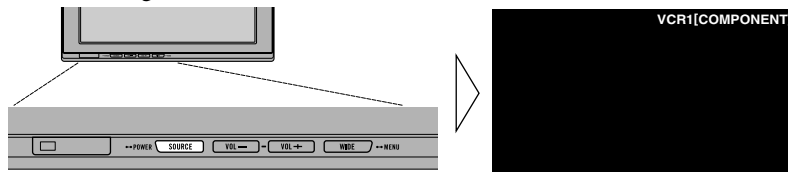

[VCR1 (COMPONENT)] o [VCR1] → [VCR2] → Uscita su [VCR1 (COMPONENT)] o [VCR1]

Nota:

- Questo apparecchio è provvisto di due ingressi sorgente: VCR1 IN e VCR2 IN. VCR1 IN dispone di un ingresso video componente [VCR1(COMPONENT)] e di un ingresso video RCA [VCR1].
- [VCR1 (COMPONENT)] è il video componente proveniente dall'apparecchio AV collegato al terminale VCR1 IN COMPONENT. Esso richiede l'impiego del cavo componente CD-CP300 da 26 contatti, venduto a parte. (Si prega di vedere a pagina 28.)
- Quando sono collegati entrambi gli ingressi, l'ingresso VCR1 COMPONENT assume priorità rispetto all'ingresso VCR1 RCA.
- Anche premento il tasto SOURCE/POWER non è possibile selezionare i terminali d'ingresso video non collegati.
- Quando agli ingressi VCR1 e VCR2 non risulta collegata alcuna sorgente si seleziona automaticamente [VCR1].

Cambiare la modalità di allargamento dello schermo intero

È possibile modificare il modo in cui il video normale (il rapporto tra la larghezza e l'altezza dell'immagine è di 4:3) si allarga a schermo intero (16:9). Selezionare le modalità di Schermo largo più appropriate al tipo di video visualizzato.

1. **Visualizzare la sorgente che si desidera vedere. (Vedere a pagina 11.)**
2. **Selezionare una modalità schermo largo.**

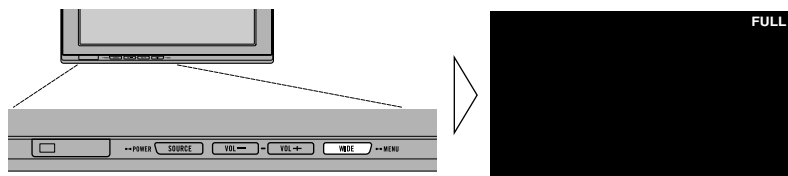

Ad ogni pressione del tasto WIDE/MENU la selezione del formato di visualizzazione avviene nel seguente ordine:

[AUTO] o [FULL] → [JUST] → [CINEMA] → [ZOOM] → [NORMAL] → Uscita su [AUTO] o [FULL]

Nota:

- Per ogni sorgente (COMPONENT, VCR1 o VCR2) si memorizzano le relative impostazioni.
- Quando un video viene visualizzato in una modalità schermo largo che non rispecchia il rapporto originale tra la larghezza e l'altezza dell'immagine, quest'ultima potrebbe essere visualizzata in modo diverso.
- [AUTO] è selezionabile esclusivamente quando l'apparecchio AV è collegato al terminale d'ingresso video COMPONENT IN. Quando il segnale video contiene informazioni sul formato panoramico, esse ne determinano automaticamente la selezione.
- Si ricordi che l'uso della modalità schermo largo del presente sistema a fini commerciali o per una proiezione pubblica potrebbe costituire una violazione dei diritti d'autore tutelati dalle leggi vigenti in materia.

Modalità Schermo largo disponibili

FULL (Pieno)

Il rapporto tra la larghezza e l'altezza dell'immagine di 4:3 si allarga solo in senso orizzontale. L'immagine risulterà più ampia, ma verrà presentata comunque nella sua integralità.

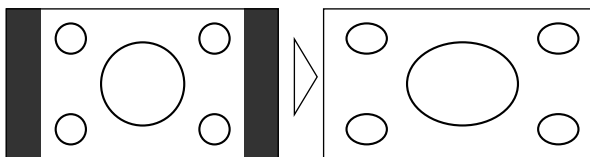

JUST (Giusto)

Il video appare più esteso in senso orizzontale, avvicinandosi ai lati dello schermo. Dal momento che il video appare, in pratica, con dimensioni praticamente pari a un video normale nella zona centrale dello schermo, si può apprezzarlo senza sentirsi fuori luogo.

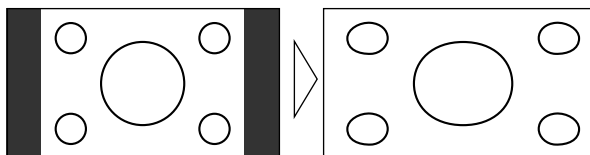

CINEMA (Cinema)

Il video si allarga in senso verticale, con un rapporto tra larghezza e altezza dell'immagine tra FULL e ZOOM. Questa modalità è perfetta per video allungati in senso orizzontale, come i film in cui i sottotitoli appaiono al margine dello schermo.

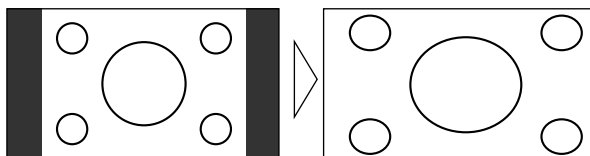

ZOOM (Sfrecciare)

Un video con rapporto altezza – larghezza pari a 4:3 si allarga in senso sia orizzontale che verticale mantenendo lo stesso rapporto. È adatto a video estesi in senso orizzontale, come i film in cui i sottotitoli scorrono sovrapposti alle immagini.

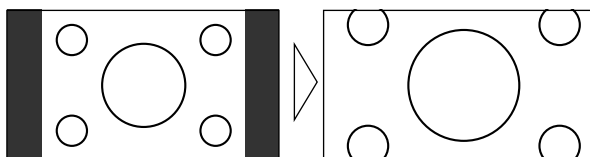

NORMAL (Normale)

Un video con rapporto altezza – larghezza di 4:3 appare senza ingrandimenti. Adatto per i programmi TV così come vengono trasmessi.

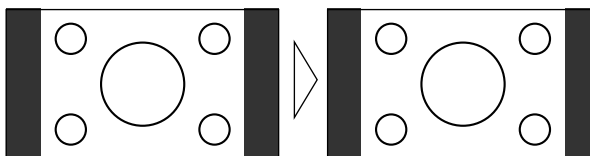

Nota:

- Se visualizzata con modalità CINEMA o ZOOM l'immagine video apparirà meno nitida.

Regolazione dello schermo

Questo sistema offre una gamma di opzioni di funzionamento, impostazione e regolazione che ne rendono più semplice l'uso. Avete la possibilità di personalizzare le impostazioni per meglio soddisfare le vostre esigenze.

Regolazione dell'immagine (BRIGHT/CONTRAST/COLOR/HUE)

La luminosità della componente nera [BRIGHT], il contrasto [CONTRAST], la scurezza dei colori [COLOR] e le tinte video [HUE] sono regolabili a piacere. Per le sorgenti video VCR1 (COMPONENT), VCR1 e VCR2 le relative impostazioni vengono salvate separatamente.

1. **Visualizzare la sorgente che si desidera vedere. (Vedere a pagina 11.)**
2. **Visualizzare un menu.**

Premere per 2 secondi o più il tasto WIDE/MENU.
Appare così lo schermo [PICTURE ADJUST].

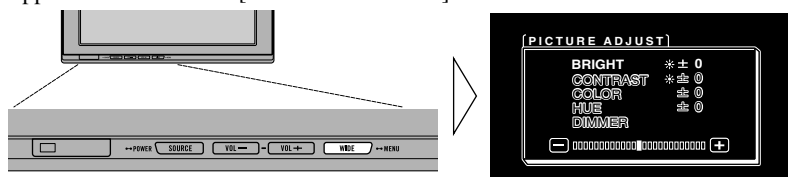

3. **Selezionare l'opzione da regolare.**

Premere il tasto WIDE/MENU. L'opzione selezionata appare ora di colore blu.
Ad ogni pressione del tasto WIDE/MENU la selezione avviene nel seguente ordine: [BRIGHT] → [CONTRAST] → [COLOR] → [HUE] → [DIMMER] → Uscita su [BRIGHT]

4. **Regolare l'opzione selezionata.**

Premere il tasto VOL- o VOL+.
VOL+: aumenta il valore.
VOL-: riduce il valore.

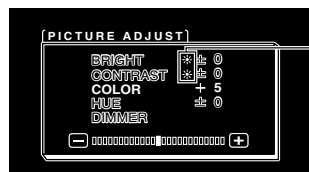

Il sensore della luce esterna sul schermo rileva la luminosità dell'ambiente e visualizza un simbolo che indica la luminosità corrente.

- ☾ (blu): al buio (di notte)
- ☀ (rosso): al chiaro (di giorno)

Ciascuna opzione è regolabile nell'intervallo da -24 a +24.

5. Completare le impostazioni.

Premere per 2 secondi o più il tasto WIDE/MENU in modo da chiudere il menu e completare così l'impostazione.

	Voce di regolazione	Lato -	Lato +
BRIGHT	Luminosità del nero	Scurisce il nero.	Schiarisce il nero.
CONTRAST	Contrasto	Riduce la contrapposizione tra bianco e nero (più scuro).	Aumenta la contrapposizione tra bianco e nero (più chiaro).
COLOR	Intensità dei colori	Fa apparire i colori più chiari.	Fa apparire i colori più scuri.
HUE	Tonalità	Intensifica il rosso.	Intensifica il verde.

Nota:

- Sono state memorizzate impostazioni [BRIGHT] (luminosità) e [CONTRAST] (contrasto) distinte per un ambiente luminoso (giorno) o scuro (notte).
- Quando il sensore d'illuminazione determina se l'ambiente è buio o chiaro, a destra di [BRIGHT] e di [CONTRAST] appare rispettivamente un'indicazione rossa (☀) o blu (☾).
- Il menu di regolazione dell'immagine scompare se entro 30 secondi dalla sua visualizzazione non si compie alcuna operazione.
- Il parametro [HUE] (tonalità) è regolabile esclusivamente con i segnali video NTSC.

Regolazione dell'immagine (DIMMER)

Di notte o quando la luminosità dell'ambiente diminuisce, la visione può diventare difficile dopo un tempo abbastanza lungo se lo schermo è troppo luminoso. Il dispositivo regola automaticamente la luminosità dello schermo LCD in base alla luminosità dell'ambiente (varialuce intelligente a 3 punti). La luminosità regolata automaticamente può anche essere ulteriormente regolata a livello manuale, impostando la luminosità desiderata.

1. Visualizzare un menu.

Eseguire i passi 1 e 2 della sezione "Regolazione dell'immagine (BRIGHT/CONTRAST/COLOR/HUE)". (Vedere a pagina 14.)

2. Selezionare [DIMMER].

Premere ripetutamente il tasto WIDE/MENU sino a selezionare [DIMMER].



Il sensore di illuminazione esterna dello schermo monitor rileva la luminosità dell'ambiente e combina il colore, la forma e la posizione dell'indicatore in funzione della luminosità attuale (livello di luce esterna).

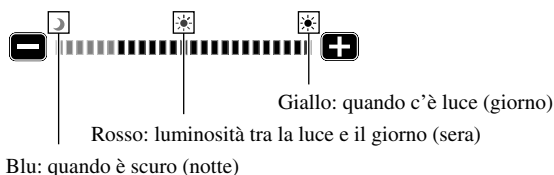

Nota:

- Il livello della luce esterna utilizzato come punto di riferimento per le regolazioni del [DIMMER] (oscuramento) viene indicato dal simbolo riportato nel passaggio 2 e dalla sua posizione. I simboli che indicano la luminosità corrente dell'ambiente, utilizzata per regolare le opzioni [BRIGHT] (luminosità) e [CONTRAST] (contrast), possono essere leggermente diversi.

3. Regolare la luminosità.

Premere il tasto VOL- o VOL+.

VOL+: la luminosità aumenta.

VOL-: la luminosità si riduce.

Quanto più la tacca gialla si sposta verso destra, tanto più luminoso appare lo schermo.



Con questo schermo, quando è buio (☾) è possibile regolare l'impostazione della luminosità dello schermo.

Questo livello indica che si sta regolando la luminosità dello schermo.

Più il giallo si sposta verso destra, più lo schermo diventa luminoso.

- Viene impostato il livello corrente della luce esterna e viene regolata la luminosità dello schermo.
- Il livello della luce esterna può essere regolato su Scuro, Intermedio o Chiaro ed è poi possibile salvare l'impostazione.

4. Completare le impostazioni.

Premere per 2 secondi o più il tasto WIDE/MENU in modo da chiudere il menu e completare così l'impostazione.

Nota:

- Il menu di regolazione dell'immagine scompare se entro 30 secondi dalla sua visualizzazione non si compie alcuna operazione.

Impostazione ingresso (VCR1 o VCR2)

I formati video NTSC, PAL e SECAM sono selezionabili in funzione del formato dell'apparecchio AV collegato a questa unità.

1. Spegner il sistema.

Premere e mantenere premuto il tasto SOURCE/POWER.

2. Visualizzare il menu d'impostazione.

Premere per 2 secondi o più il tasto WIDE/MENU. Appare così lo schermo [SETUP MENU]. [VCR1] appare già selezionato.



3. Selezionare [VCR1] o [VCR2].

Premere il tasto WIDE/MENU. L'opzione selezionata appare ora di colore blu.

4. Selezionare il formato video desiderato.

Premere il tasto VOL+. Il sistema video si commuta.

Ad ogni pressione del tasto VOL + la selezione avviene nel seguente ordine:
[AUTO] → [NTSC] → [PAL] → [SECAM] → Uscita su [AUTO]

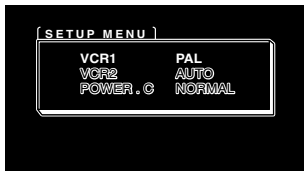

Nota:

- La pressione del tasto VOL- determina la selezione dell'opzione in ordine inverso rispetto al tasto VOL+.

5. Completare le impostazioni.

Premere per 2 secondi o più il tasto WIDE/MENU in modo da chiudere il menu e completare così l'impostazione.

Note:

- Quando si seleziona [AUTO], l'identificazione e la visualizzazione del formato NTSC, PAL o SECAM avviene automaticamente.
- Quando si seleziona [AUTO] la ricezione dei segnali potrebbe tuttavia dar luogo a prestazioni inferiori.
- Il menu d'impostazione scompare se entro 30 secondi dalla sua visualizzazione non si esegue alcuna operazione.

Funzione di controllo d'accensione

Quando si collega l'apparecchio ad un'unità principale provvista della funzione di controllo d'accensione - ad esempio l'AVH-P7800DVD - attraverso quest'ultima è possibile accendere e spegnere l'AVD-W1100V.

1. Visualizzare il menu d'impostazione.

Eeguire i passi 1 e 2 della sezione "Impostazione ingresso (VCR1 o VCR2)". (Vedere a pagina 18.)

2. Selezionare [POWER.C].

Premere il tasto WIDE/MENU. L'opzione selezionata appare ora di colore blu.

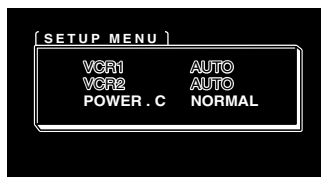

3. Selezionare la funzione di controllo d'accensione.

VOL-: [NORMAL]

La pressione del tasto SOURCE/POWER determina l'accensione o lo spegnimento di questa unità.

VOL+: [FRONT]

La pressione del tasto SOURCE/POWER non consente di accendere o di spegnere questa unità.

Il controllo di accensione/spegnimento è fornito dalle unità principali provviste della corrispondente funzione di controllo d'accensione collegate attraverso il cavo componente CD-CP300 da 26 contatti (venduto a parte).

Esempio: quando si collega l'AVH-P7800DVD.

La pressione del tasto REAR ON dell'AVH-P7800DVD determina l'accensione di questa unità. Per spegnerla è necessario premere e mantenere premuto il tasto.

4. Completare le impostazioni.

Premere per 2 secondi o più il tasto WIDE/MENU in modo da chiudere il menu e completare così l'impostazione.

Nota:

- Il menu d'impostazione scompare se entro 30 secondi dalla sua visualizzazione non si esegue alcuna operazione.

PRECAUZIONE

- Se umidità o materiali estranei penetrano nell'unità, spegnere immediatamente e consultare il proprio rivenditore o il più vicino centro assistenza autorizzato PIONEER. L'uso dell'unità in queste condizioni può causare incendi o scosse elettriche oppure altri guasti.
- Se si nota fumo, rumori o odori strani o qualsiasi altro segno anormale proveniente dallo schermo, spegnere immediatamente e consultare il proprio rivenditore o il più vicino centro assistenza autorizzato PIONEER. L'uso dell'unità in queste condizioni può causare guasti al sistema.
- Non rimuovere la copertura posteriore dello schermo perché all'interno sono presenti componenti ad alta tensione che possono causare scosse elettriche. Assicurarsi di consultare il proprio rivenditore o il più vicino centro assistenza PIONEER per ispezioni interne, regolazioni o riparazioni.

Maneggio dello schermo

- Quando non si usa lo schermo, non lasciarlo mai sotto la luce diretta del sole e in un luogo esposto a temperature estreme.
- Lo schermo deve essere usato nella gamma di temperature sotto indicata.
Gamma di temperature per il funzionamento: da $-10\text{ }^{\circ}\text{C}$ a $+50\text{ }^{\circ}\text{C}$
Gamma di temperature per il deposito: da $-20\text{ }^{\circ}\text{C}$ a $+80\text{ }^{\circ}\text{C}$
A temperature inferiori o superiori alla gamma di temperature per il funzionamento, lo schermo può non funzionare normalmente.
- Il pannello LCD di questo prodotto è esposto per migliorare la visibilità all'interno dell'auto. Non premere con forza il pannello LCD. Potrebbe rompersi.
- Non toccare il pannello LCD. Potrebbe graffiarsi o sporcarsi.

Schermo con pannello a cristalli liquidi (LCD)

- Se si stabilisce d'installare lo schermo in prossimità dell'uscita del condizionatore d'aria, è necessario accertarsi che questa non lo colpisca direttamente. L'aria calda potrebbe infatti determinare la rottura del LCD, mentre l'aria fredda potrebbe dar luogo alla formazione di umidità al suo interno, eventualmente danneggiandolo. Lo schermo potrebbe inoltre scurirsi oppure la durata della lampadina fluorescente al suo interno potrebbe ridursi qualora sia sottoposto all'azione di aria fredda.
- Piccoli punti neri o punti bianchi (punti luminosi) possono apparire sul pannello LCD. Questi sono dovuti alle caratteristiche del pannello LCD e non sono indice di problemi allo schermo.
- A basse temperature, il pannello LCD può rimanere scuro per qualche tempo dopo l'accensione.
- Il pannello LCD è difficile da vedere se esposto alla luce solare diretta.

Per mantenere lo schermo in buone condizioni

- Quando si rimuove la polvere dallo schermo o si pulisce il pannello, prima spegnere e quindi passare con un panno morbido asciutto.
- Quando si pulisce lo schermo, fare attenzione a non graffiare la superficie. Non usare materiali ruvidi o prodotti chimici abrasivi.
- Per la pulizia, non usare un panno bagnato. Non utilizzare nemmeno solventi organici, come benzina e diluente.

Tubo fluorescente

- Un piccolo tubo fluorescente è usato all'interno dello schermo per illuminare il pannello LCD.
 - * Il tubo fluorescente è un materiale di consumo e ha una durata limitata.
 - * In funzione delle condizioni d'uso la durata della lampadina fluorescente è di circa 10.000 ore. (La vita della lampadina si riduce altresì quando si usa lo schermo a bassa temperatura.)
 - * Quando il tubo fluorescente raggiunge la fine della sua vita utile, lo schermo rimane scuro e l'immagine non viene più proiettata. In questo caso consultare il proprio rivenditore o il più vicino centro assistenza autorizzato PIONEER.



PRECAUZIONE

- **PIONEER non raccomanda di installare o riparare personalmente lo schermo. L'installazione o la manutenzione del prodotto può esporre al rischio di scosse elettriche o altri pericoli. Per tutti gli interventi di installazione e manutenzione rivolgersi a personale tecnico autorizzato Pioneer.**
- **Fissare tutti i fili con morsetti cavo o nastro isolante. Non lasciare esposto alcun filo nudo.**
- **Non trapanare un foro nel comparto motore per collegare il cavo giallo dell'unità alla batteria del veicolo. Le vibrazioni del motore possono a lungo andare danneggiare l'isolante nel punto dove il filo passa dall'abitacolo al comparto motore. Fare particolare attenzione quando si fissa il filo in questo punto.**
- **È estremamente pericoloso lasciare che il cavo dello schermo si impigli nella colonna dello sterzo o nella leva del cambio. Assicurarsi di installare lo schermo in modo tale da non ostacolare la guida.**
- **Assicurarsi che i fili non interferiscano con le parti mobili del veicolo, come la leva del cambio, il freno a mano o il meccanismo di scorrimento dei sedili.**
- **Non accorciare alcun cavo. Altrimenti il circuito di protezione può non funzionare correttamente.**

Nota:

- Questo apparecchio è per veicoli con una batteria da 12 volt e una messa a massa negativa. Prima di installarlo in un veicolo sportivo, in un autocarro o in un autobus, controllare la tensione della batteria.
 - Per evitare cortocircuiti nel sistema elettrico prima di avviare l'installazione si raccomanda di scollegare il cavo ⊖ della batteria.
 - Per ulteriori dettagli sul collegamento di altri apparecchi, consultare il Manuale del proprietario e poi eseguire i collegamenti in modo corretto.
 - Fissare i fili con dei fermacavi o del nastro adesivo. Per proteggere i fili, avvolgerli attorno del nastro adesivo nei punti in cui essi sono a contatto con parti metalliche.
 - Disporre e fissare tutti i fili in modo tale che essi non tocchino alcuna parte in movimento, come l'asta del cambio, il freno a mano e le guide dei sedili. Non disporre i fili in luoghi esposti al calore, come nei pressi della bocca di efflusso dell'impianto di riscaldamento. Se la guaina isolante dei fili si fonde o si lacera, c'è il pericolo che i fili possano provocare cortocircuiti alla carrozzeria del veicolo.
 - Per collegare il cavo giallo alla batteria non lo si deve far transitare per un foro ricavato nella struttura di separazione dal vano del motore. Ciò potrebbe infatti danneggiare il rivestimento isolante del cavo stesso e dar quindi luogo ad un cortocircuito molto pericoloso.
 - Non fornire mai alimentazione ad un altro apparecchio tagliando la guaina isolante del cavo di alimentazione dell'apparecchio e collegando il cavo. La capacità di corrente del cavo sarà superata causando surriscaldamento.
 - Quando si sostituisce il fusibile, accertarsi di usare soltanto un fusibile dai limiti di impiego indicati sul portafusibili.
- Se questo apparecchio viene installato in un veicolo che non possiede una posizione ACC (accessoria) sull'interruttore di accensione, il cavo rosso dell'apparecchio deve essere collegato ad un terminale accoppiato con le operazioni di accensione/spengimento dell'interruttore di accensione. Se ciò non viene fatto, la batteria del veicolo può scaricarsi quando si lascia il veicolo per alcune ore.



Posizione ACC
presente

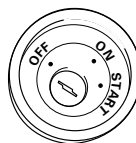

Posizione ACC
assente



PRECAUZIONE

- I cavi per questo apparecchio e quelli per altri apparecchi possono avere colori diversi, pur svolgendo la stessa funzione. Per il collegamento di questo apparecchio ad un'altro, vedere i manuali di installazione di entrambi gli apparecchi, e provvedere al collegamento dei cavi aventi la stessa funzione.

Denominazione e funzione dei terminali di collegamento

■ Unità a scomparsa

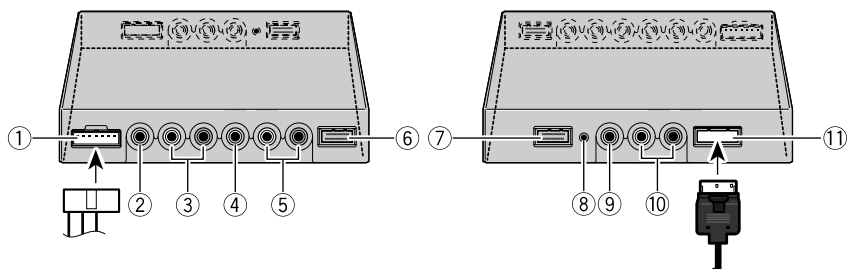

① Alimentazione

Riceve il cavo di alimentazione in dotazione.

② Ingresso video VCR2 RCA (giallo)

Riceve immagini video da videoregistratore, DVD o da altro dispositivo AV.

③ Ingresso audio VCR2 RCA (bianco e rosso)

Riceve l'audio in stereofonia da videoregistratore, DVD o da altro dispositivo AV.

④ Ingresso video VCR1 RCA (giallo)

Riceve immagini da videoregistratore, DVD o da altro dispositivo AV.

⑤ Ingresso audio VCR1 RCA (bianco e rosso)

Riceve l'audio in stereofonia, da videoregistratore, DVD o da altro dispositivo AV.

⑥ Ingresso video VCR1 COMPONENT (bianco)

Riceve i segnali video componente da un videoregistratore, un lettore DVD o da un altro apparecchio AV provvisto di uscita video componente.*

Quando sono collegati contemporaneamente gli ingressi video VCR1 RCA e VCR1 COMPONENT, quest'ultimo assume priorità.

* È necessario impiegare il cavo componente CD-CP300 da 26 contatti (venduto a parte).

⑦ Uscita video COMPONENT (blu)

A questo terminale confluiscono i segnali video e audio stereo provenienti dall'ingresso VCR1. Il collegamento ad un altro AVD-W1100V è possibile impiegando il cavo componente CD-CP300 da 26 contatti (venduto a parte).

⑧ Tasto RESET

Inizializza il microprocessore del display. Premerlo utilizzando la punta di una penna a sfera, o un oggetto simile.

⑨ Uscita RCA video (giallo)

Consente di collegarsi ad altri dispositivi AV. L'immagine video selezionata attraverso questo schermo viene indirizzata a questo terminale.

⑩ Uscita RCA audio (bianco, rosso)

Consente di collegarsi ad altri dispositivi AV. L'audio selezionato attraverso questo schermo viene indirizzata a questo terminale.

⑪ Uscita per lo schermo (rosa)

Collegare all'unità dello schermo.

Collegamento del cavo di alimentazione

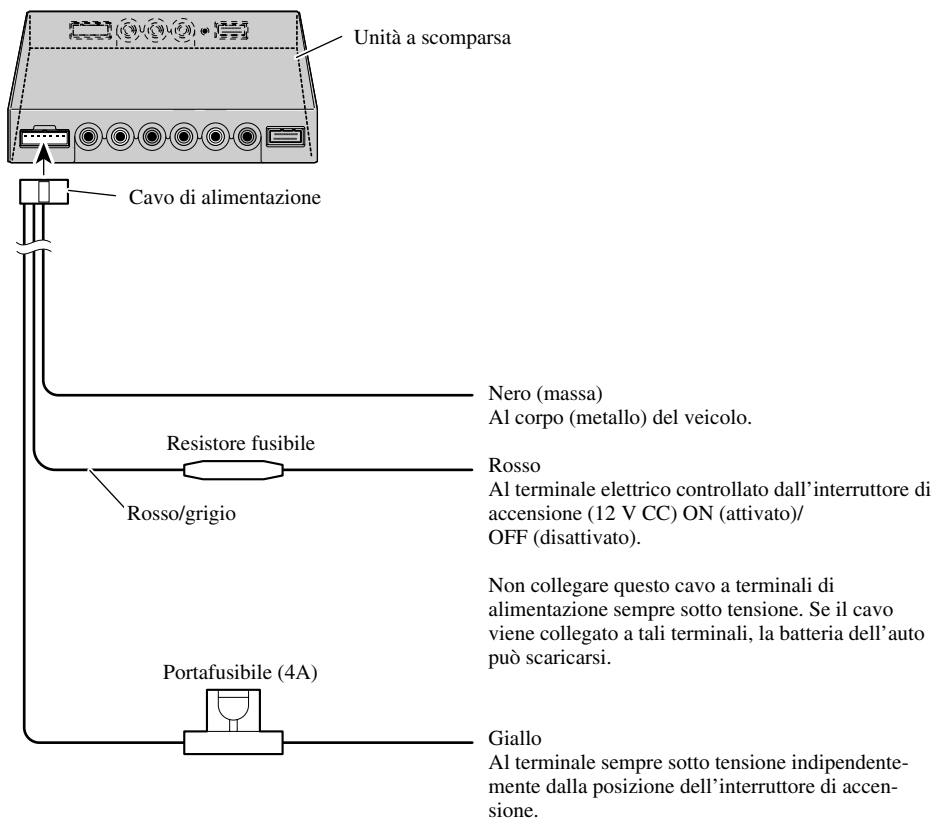

Schema di collegamento (ingresso VIDEO)

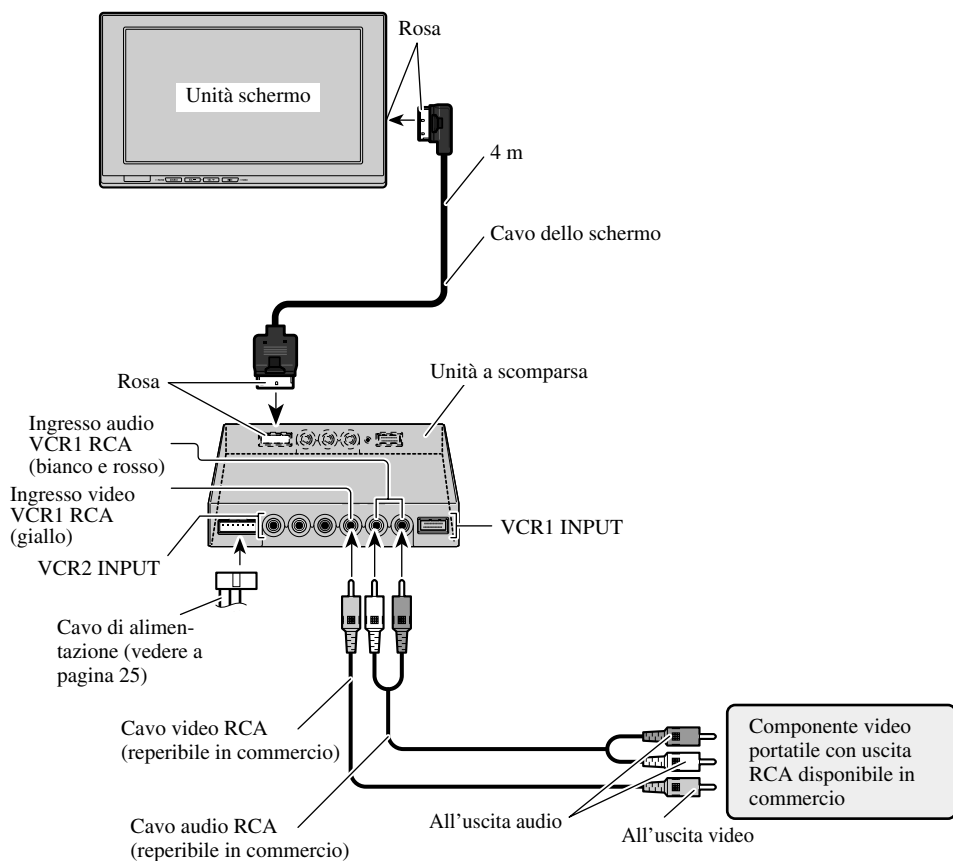

Nota:

- Non installare lo schermo in un punto del veicolo ove possa essere visto dal conducente.

Collegamento dell'uscita audio e video

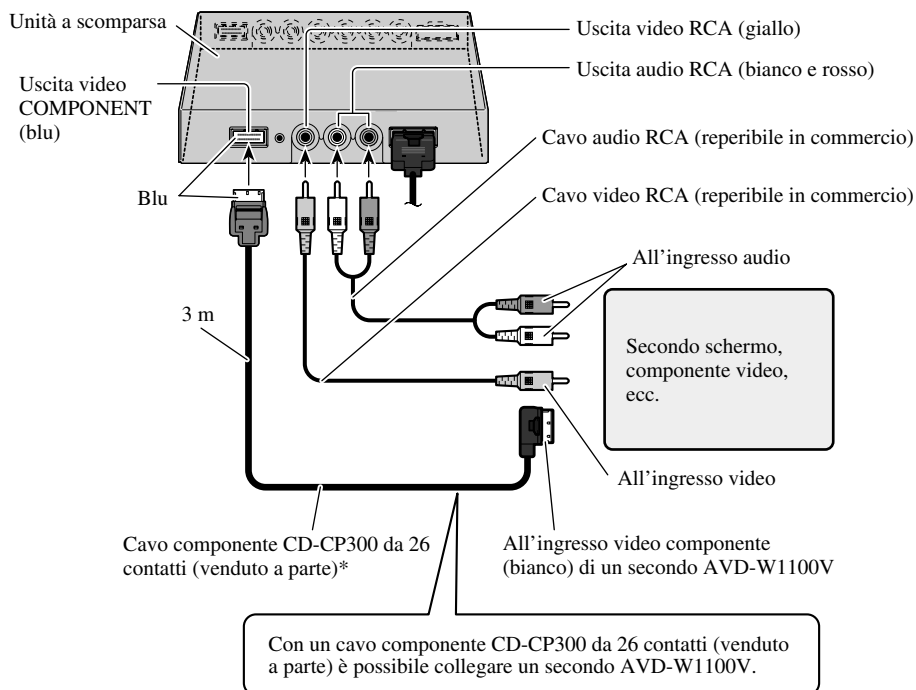

*: Come prolunga si raccomanda di usare il cavo CD-CP301E da 26 contatti (3 m).

Nota:

- Quando si spegne questa unità il segnale proveniente dal video COMPONENT e dall'audio/video RCA non viene posto in uscita.

Collegamento all'unità principale Pioneer con il cavo componente

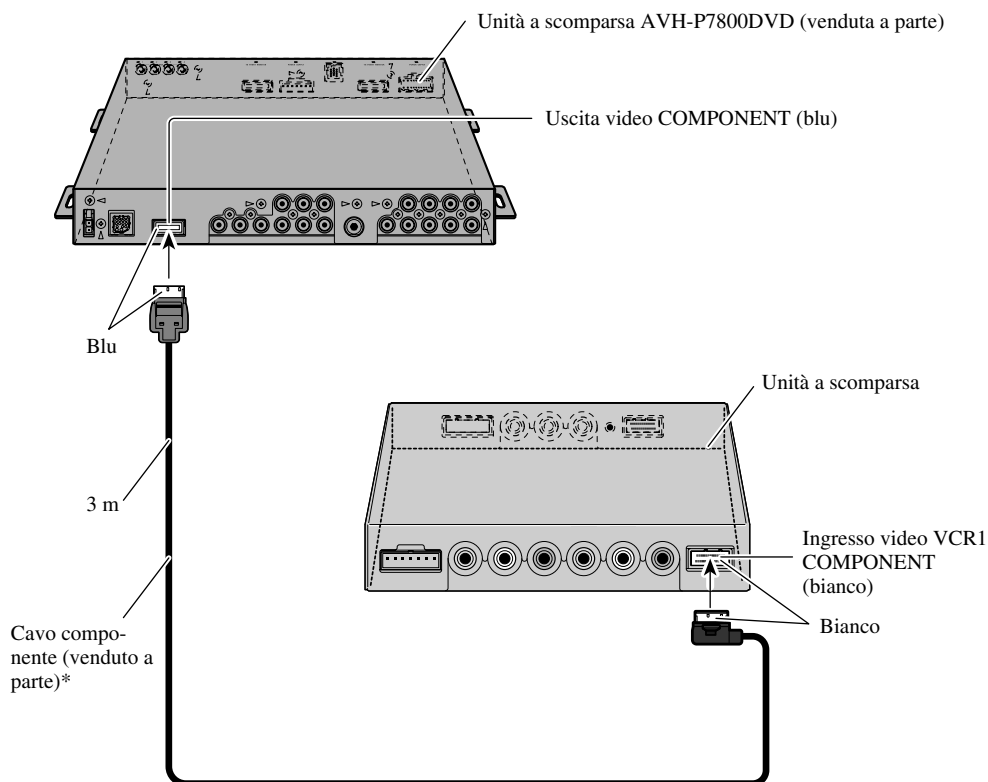

- Usare il cavo componente CD-CP300 da 26 contatti per prodotti Pioneer.
- Come prolunga si raccomanda di usare il cavo CD-CP301E da 26 contatti (3 m).

Nota:

- Quando si riproduce un DVD (lettore DVD incorporato nell'AVH-P7800DVD) contemporaneamente sia sull'AVH-P7800DVD stesso che su questa unità, il diffusore di quest'ultima non rimane disattivato.



PRECAUZIONE

- Per le istruzioni su come installare lo schermo, rivolgersi al rivenditore di fiducia.
- Non installare lo schermo dove possa (i) ostruire la visione del conducente, (ii) interferire con il funzionamento di qualsiasi sistema operativo o funzione di sicurezza del veicolo, inclusi i gli airbag o (iii) ostacolare il conducente in uso sicuro del veicolo.
- PIONEER non raccomanda di installare o riparare personalmente lo schermo. L'installazione o la manutenzione del prodotto può esporre al rischio di scosse elettriche o altri pericoli. Per tutti gli interventi di installazione e manutenzione rivolgersi a personale tecnico autorizzato Pioneer.
- Installare lo schermo tra il sedile del conducente e il sedile del passeggero anteriore in modo che non sia colpito dal conducente o dal passeggero in caso di brusche frenate.
- Non installare lo schermo in una posizione dove possa ostacolare un'apertura completa dell'airbag.
- Non installare lo schermo in punti ove possa pregiudicare un qualsiasi sistema operativo del veicolo, compresi gli airbag ed i poggiatesta.
- Assicurarsi che non vi sia nulla dietro il cruscotto o i pannelli quando si trapanano fori in queste parti. Fare attenzione a non danneggiare linee del carburante, linee dei freni e cavi di alimentazione.
- Quando si usano viti, non permettere che vengano in contatto con qualsiasi cavo elettrico. Le vibrazioni possono danneggiare i fili, causando cortocircuiti o altri danni al veicolo.
- È estremamente pericoloso lasciare che il cavo dello schermo si impigli nella colonna dello sterzo o nella leva del cambio. Assicurarsi di installare l'unità in modo tale da non ostacolare la guida.
- Assicurarsi che i fili non possano rimanere schiacciati da una portiera o dal meccanismo di scorrimento dei sedili, causando cortocircuiti.

- **Non installare lo schermo in un punto del veicolo ove risulti visibile al conducente. In caso contrario, durante la guida il conducente potrebbe potenzialmente essere distratto dalle immagini visualizzate.**

Il presente prodotto è soggetto alle leggi governative relative al proprio posizionamento ed utilizzo.

PIONEER declina ogni responsabilità per qualsivoglia problema, danno o perdita derivante da un posizionamento non corretto o in violazione alle leggi governative vigenti.

- **Per garantire un'installazione corretta, usare i componenti in dotazione nel modo specificato. Se si utilizzano componenti diversi da quelli in dotazione, essi potrebbero danneggiare le parti interne dell'unità oppure potrebbero funzionare in modo non corretto e l'unità potrebbe spegnersi.**

Prima di installare e fissare

- Eseguire prima collegamenti temporanei per controllare che l'unità e il sistema funzionino correttamente.
- Al completamento del collegamento, con la punta di una penna a sfera o un oggetto simile premere il tasto RESET.

Prima di usare il nastro adesivo

- Assicurarsi che la superficie sia libera da umidità, polvere, sporco, olio, ecc. prima di applicare il nastro adesivo.

Installazione unità a scomparsa

Precauzioni per l'installazione

- A causa del rischio di malfunzionamenti dovuti all'alta temperatura o all'alta umidità, non installare mai nei seguenti punti:
 - * Vicino al cruscotto o sul piano posteriore dove può essere esposta a raggi solari.
 - * Vicino agli sbocchi del riscaldamento.
 - * Vicino a porte, ecc., dove può essere esposta a pioggia.
- Se installata sotto il sedile anteriore, assicurarsi che non sia di impedimento allo spostamento dello stesso.
- È possibile installarla direttamente sul tappetino se il nastro velcro rigido lo permette. Non utilizzare, in questo caso, il nastro velcro morbido.

Installazione unità a scomparsa

Fare aderire il nastro velcro rigido (fornito in dotazione) al fondo dell'unità a scomparsa e quindi al nastro velcro morbido (fornito anch'esso in dotazione) fissato nel punto di installazione.

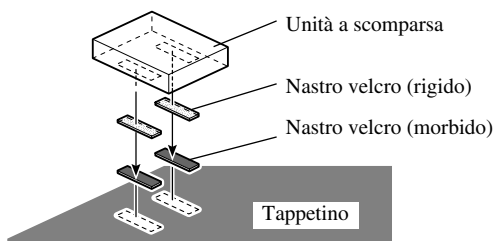

Dati generali

Sorgente di alimentazione	14,4 V CC (consentita da 10,8 V a 15,1 V)
Messa a terra	Sul negativo
Consumo massimo di corrente	4,0 A
Temperatura conservazione	da -20 °C a +80 °C

Unità schermo

Dimensioni	297 mm (largh) × 181 mm (alt) × 42 mm (prof)
Peso	1,39 kg
Formato di visualizzazione/Rapporto d'aspetto	VGA da 11,0"/16:9 (area di visualizzazione effettiva: 245,6 × 139,5 mm)
Pixel	1 152 000[800 (orizzontali) × 480 (verticali) × 3(RGB)]
Metodo di visualizzazione	TFT a matrice attiva
Sistema colore	Compatibile con NTSC/PAL/SECAM
Diffusore interno	ø 36 mm
Livello di uscita alle cuffie	8 mW+8 mW/16 Ω
Temperatura d'uso	da -10 °C a +50 °C

Unità a scomparsa

Dimensioni	178 mm (largh) × 157 mm (alt) × 30 mm (prof)
Peso	0,68 kg
Livello dell'ingresso video	NTSC, PAL, SECAM 1 Vp-p/75 Ω
Livello massimo d'ingresso audio	1,5 V/22 kΩ
Livello di uscita video	NTSC, PAL, SECAM 1 Vp-p/75 Ω
Livello massimo di uscita audio	1,5 V/1 kΩ
Livello dell'ingresso componente	Y: 1 Vp-p/75 Ω Cb, Cr: 0,7 Vp-p/75 Ω
Livello dell'uscita componente	Y: 1 Vp-p/75 Ω Cb, Cr: 0,7 Vp-p/75 Ω
Temperatura d'uso	da -10 °C a +60 °C

Nota:

- Le caratteristiche tecniche e il disegno sono soggetti a modifiche senza preavviso. I prodotti acquistati possono differire in dettaglio dalle illustrazioni nel manuale.

Inhoud	1
BELANGRIJKE	
VEILIGHEIDSMATREGELEN	2
Lees deze informatie betreffende uw display zorgvuldig door en bewaar de informatie voor eventuele naslag	2
Aanbrengen en verwijderen van de display	3
Aanbrengen van de display	3
Verwijderen van de display	4
BELANGRIJKE INFORMATIE	5
Meer over dit toestel	5
Productregistratie	5
Voorzorgen	5
In geval van problemen	5
Voor u dit product gaat gebruiken	6
Voorkom leeglopen van de accu	6
Ter bescherming van uw LCD display	6
Gebruik [BRIGHT] en [DIMMER] wanneer het display moeilijk af te lezen is.....	6
Over de video- en audioutgangen van dit apparaat	6
Resetten van het systeem	7
● Resetten van de microprocessor	
Plaats van de toetsen	8
Namen van toetsen en onderdelen	8
Basisbediening	9
Inschakelen van de stroom	9
Instellen van het volume	10
Selecteren van een signaalbron	11
Wijzigen van de breedbeeldfunctie	12
● Beschikbare breedbeeldfuncties	
Instellen van het scherm	14
Beeldinstellingen (BRIGHT/CONTRAST/ COLOR/HUE)	14
Beeldinstellingen (DIMMER)	16
Instellingen	18
Ingangstelling (VCR1/VCR2)	18
Stroomstuurfunctie	19
Correct gebruik van het display	20
Behandeling van de display	20
Informatie betreffende het beeldscherm (LCD-scherm)	21
Verzorging van het beeldscherm	21
Informatie betreffende de kleine fluorescentiebuis in de display	21
Aansluiten van de apparatuur	22
Namen en functies van de aansluitingen	24
Aansluiten van de stroomkabel	25
Aansluitdiagram (VIDEO ingang)	26
Aansluiten van de Audio en Video-uitgangen	27
Aansluiten op een Pioneer hoofdtoestel met behelp van de componentkabel	28
Inbouwen	29
Alvorens de display definitief te bevestigen	30
Alvorens de kleefstroken vast te plakken	30
Installatie verborgen eenheid	31
● Voorzorgen voor de installatie	
● Installatie verborgen eenheid	
Technische gegevens	32

Lees deze informatie betreffende uw display zorgvuldig door en bewaar de informatie voor eventuele naslag

1. Lees de gebruiksaanwijzing zorgvuldig door voordat u de display in gebruik neemt.
2. Bewaar de gebruiksaanwijzing voor eventuele naslag in de toekomst.
3. Neem alle waarschuwingeninformatie in acht en volg de instructies nauwkeurig op.
4. Laat niemand het autonavigatiesysteem gebruiken, tenzij de persoon de gebruiksaanwijzing heeft gelezen en vertrouwd is met de bediening van het systeem.
5. Monteer de display niet op een plaats waar: (i) de display het zicht van de bestuurder op de weg kan belemmeren, (ii) de display de werking van de diverse voorzieningen in de auto, zoals de airbags, nadelig zou kunnen beïnvloeden, (iii) de display de bestuurder kan hinderen bij de besturing van de auto.
6. Net als met alle andere accessoires in het voertuig, mag ook het display in geen geval de aandacht afleiden van het veilig besturen van het voertuig. Wanneer u problemen ondervindt bij het bedienen van het systeem, dient u eerst veilig te parkeren voor u instellingen gaat maken of wijzigen.
7. Probeer de display niet zelf in te bouwen of onderhoud aan het apparaat te verrichten. Inbouwen en onderhoud van elektronische apparatuur en auto-accessoires door personen die niet de vereiste vakopleiding en ervaring hebben in dit soort werkzaamheden, kan resulteren in een elektrische schok of een andere gevaarlijke situatie.
8. Tijdens het rijden dient u altijd de veiligheidsgordel te dragen. Bij een ongeluk is de kans op letsel aanzienlijk groter als u de veiligheidsgordel niet draagt.
9. Installeer dit product in geen geval op een plek waar de bestuurder van het voertuig het product kan zien. Als het product zichtbaar is voor de bestuurder, kan deze worden afgeleid door de beelden terwijl hij of zij bezig is met het besturen van het voertuig.

Gebruik van dit product is onderworpen aan wettelijke en andere regelingen aangaande plaatsing en gebruik. PIONEER aanvaardt geen aansprakelijkheid voor eventuele problemen, schade of verlies als gevolg van gebruik van het product met een onjuiste instelling of anderszins in strijd met wettelijke en andere regelingen.

Aanbrengen en verwijderen van de display

Voorzorgsmaatregelen:

- Zet het auto-contact af of schakel het autonavigatiesysteem uit voordat u de display gaat aanbrengen of verwijderen. Let er tevens op dat u het scherm en de toetsen niet te ruw vastpakt of de display laat vallen.
- Wees voorzichtig dat geen water op de aansluitingen van de display of op de kabel terecht komt, of dat de aansluitingen worden kortgesloten door een metalen voorwerp e.d. Dit kan resulteren in een defect van het autonavigatiesysteem.
- Raak de aansluitingen op de display zelf of op de kabel niet aan. Dit kan resulteren in een slecht contact. Als de aansluitingen vuil zijn, kunt u deze reinigen met een schone, droge doek.

Opmerking:

- Het hieronder beschreven verlengstuk is los verkrijgbaar. Voor meer informatie omtrent de installatie kunt u de bijbehorende handleiding raadplegen, of uw dichtstbijzijnde dealer.

Aanbrengen van de display

1. Pas onderdeel ① van de beugel in de groeven ② van de standaard.

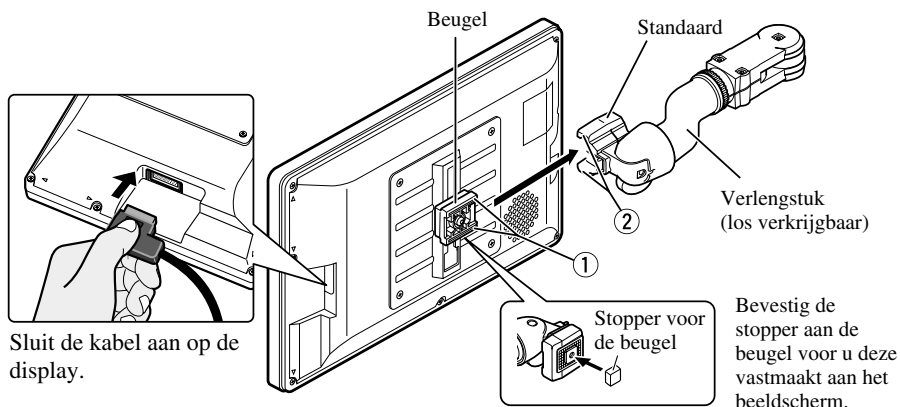

2. Duw de display op de standaard totdat deze op zijn plaats vastklikt.

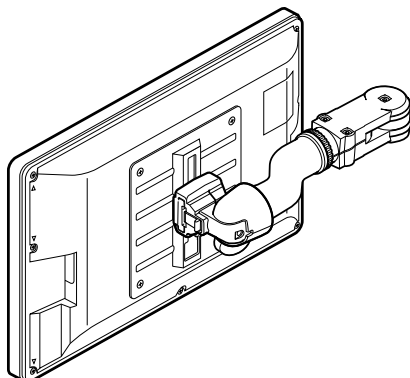

Verwijderen van de display

- Trek de vergrendeling ③, uit, houd deze vast en schuif het beeldscherm vervolgens los van de standaard.
- Verwijder de display wanneer u de auto verlaat, om diefstal te voorkomen.

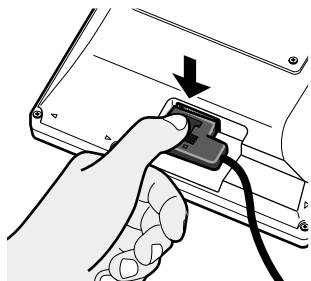
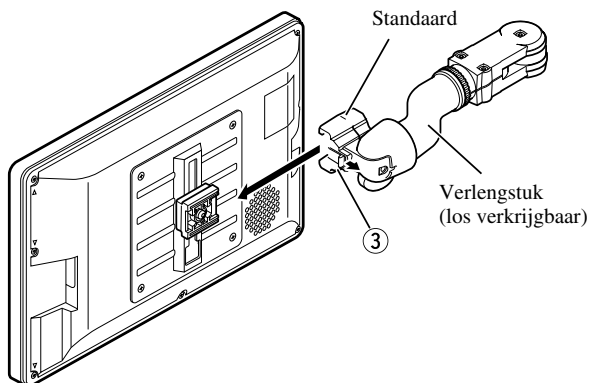

Druk de ontgrendelingsknop in.

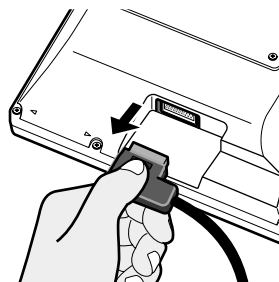

Houd de knop vast en maak de stekker los.

BELANGRIJKE INFORMATIE



Deponeer dit product niet bij het gewone huishoudelijk afval wanneer u het wilt verwijderen. Er bestaat een speciaal wettelijk voorgeschreven verzamelstelsel voor de juiste behandeling, het opnieuw bruikbaar maken en de recycling van gebruikte elektronische producten.

In de 25 lidstaten van de EU, Zwitserland en Noorwegen kunnen particulieren hun gebruikte elektronische producten gratis bij de daarvoor bestemde verzamelplaatsen of een verkooppunt (indien u aldaar een gelijkwaardig nieuw product koopt) inleveren.

Indien u zich in een ander dan bovengenoemd land bevindt kunt u contact opnemen met de plaatselijke overheid voor informatie over de juiste verwijdering van het product.

Zodoende zorgt u ervoor dat het verwijderde product op de juiste wijze wordt behandeld, opnieuw bruikbaar wordt gemaakt, gerecycleerd en het niet schadelijk is voor de gezondheid en het milieu.

Meer over dit toestel

- Plaats de display niet zo dat het apparaat het zicht van de bestuurder op de weg hindert en dat het de werking van de airbags of de hoofdsteunen kan belemmeren.
- Dit product is uitsluitend ontworpen voor gebruik vanaf de achterbank. Installeer het product in geen geval op een plek waar de bestuurder het beeld kan zien terwijl hij of zij het voertuig aan het besturen is.



LET OP

Zorg ervoor dat dit product niet in contact komt met vloeistoffen. Dit kan namelijk leiden tot elektrische schokken. Contact met vloeistoffen kan ook leiden tot schade aan dit product, rookontwikkeling en oververhitting.

Productregistratie

Breng een bezoek aan onze website:



- Registreer uw product. Wij zullen de gegevens omtrent uw aankoop in ons bestand bewaren, onder meer om u van dienst te kunnen zijn bij een eventuele verzekeringsclaim na verlies of diefstal.
- Op onze website bieden we u de laatste nieuwtjes over Pioneer Corporation.

Voorzorgen

- Stel het volume zodanig in dat u nog geluiden van buiten kunt horen.
- Bescherm het toestel tegen vocht.

In geval van problemen

Raadpleeg uw handelaar of een erkende Pioneer Onderhoudsdienst indien het toestel niet juist functioneert.

Voorkom leeglopen van de accu

Laat altijd de motor lopen wanneer u dit toestel gebruikt. Gebruikt u dit toestel zonder dat de motor loopt, dan is het mogelijk dat de accu leeg raakt.

Ter bescherming van uw LCD display

- Laat geen direct zonlicht op de LCD display vallen wanneer het toestel niet in gebruik is. Langdurige blootstelling aan direct zonlicht kan oververhitting veroorzaken, wat kan leiden tot storingen.
- Bij gebruik van een draagbare telefoon moet u de antenne van de draagbare telefoon uit de buurt van de display houden om storing van het beeld in de vorm van spikkels, kleurstrepen en dergelijke te voorkomen.

Gebruik [BRIGHT] en [DIMMER] wanneer het display moeilijk af te lezen is

Vanwege de manier waarop het gebouwd is, is de hoek waaronder het LCD scherm bekeken kan worden beperkt. De kijkhoek (verticaal en horizontaal) kan echter worden vergroot door met [BRIGHT] (helderheid) de dichtheid van de zwartweergave van het beeld bij te regelen. Wanneer u het toestel in gebruik neemt, dient u de dichtheid van de zwartweergave af te stemmen op de hoek waaronder het beeld bekeken gaat worden (verticaal en horizontaal), zodat het beeld goed af te lezen is. De [DIMMER] (dimmer) kan ook worden gebruikt om de helderheid van het LCD scherm aan te passen aan uw persoonlijke voorkeuren.

Over de video- en audiouitgangen van dit apparaat

Wanneer er extra AV apparatuur, bijvoorbeeld nog een extra display, met de COMPONENT OUT of VCR OUT (de RCA video en audio uitgangs-) aansluitingen van de verborgen eenheid is verbonden, kunt u de voor weergave gewenste bron kiezen met de SOURCE/POWER toets.

- U kunt niet de video en audio van de COMPONENT/RCA uitgangen van dit apparaat afzonderlijk kiezen.
- De VOL-, VOL+ toetsen zullen nu niet functioneren.



LET OP

Installeer het beeldscherm nooit op zo'n manier of plaats dat de bestuurder van de auto het beeld tijdens het rijden kan bekijken.

Resetten van het systeem

Resetten van de microprocessor

Door het RESET knopje in te drukken kunt u de microprocessor terugzetten op de fabrieksinstellingen, alle instellingen uit het geheugen wissen en de instelfunctie terugzetten op de begin- (fabrieks-) instellingen.

Reset de microprocessor in de volgende gevallen:

Wanneer u het toestel na het installeren voor het eerst in gebruik neemt.

Wanneer het toestel niet juist functioneert.

Wanneer de aanduidingen op het display vreemd (onjuist) zijn.

- **Om de microprocessor te resetten, dient u het RESET knopje van de verborgen eenheid in te drukken met de punt van een pen of iets dergelijks.**

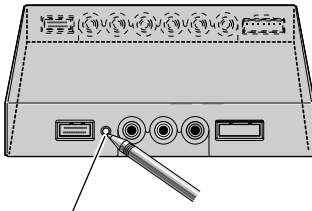

RESET knopje

Namen van toetsen en onderdelen

■ Display-eenheid

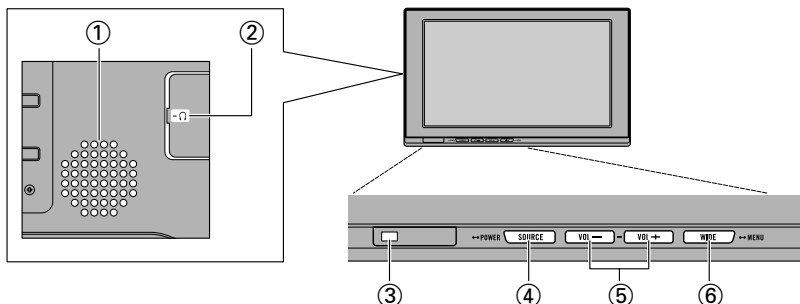

① Ingebouwde luidspreker

Via deze luidspreker wordt het geluid weergegeven van de met dit product verbonden audio-apparatuur.

② Hoofdtelefoonaansluiting

Hierop kunt u een hoofdtelefoon met een 3,5 mm stereo ministekker aansluiten.

③ Sensor omgevingslicht

Deze sensor meet het omgevingslicht. Dit systeem zal de helderheid van het LCD scherm automatisch aanpassen aan het omgevingslicht.

④ SOURCE/POWER toets

Hiermee kunt u overschakelen naar een andere signaalbron. Schakelt de stroom aan/uit.

⑤ VOL-, VOL+ toetsen

Hiermee regelt u het volume van de ingebouwde luidspreker ①, of dat van een eventueel aangesloten hoofdtelefoon.

U kunt de instellingen wijzigen via de instelfunctie op het scherm.

Opmerking:

- Stel het volume nooit dermate hoog in dat u geluiden van het verkeer rondom u en bijvoorbeeld eventuele sirenes niet meer kunt horen.

⑥ WIDE/MENU toets

Hiermee kunt u de manier waarop 4:3 beelden worden weergegeven op het 16:9 scherm wijzigen. Houd deze toets ingedrukt om het instelmenu of het menu met beeldinstellingen weer te laten geven. Wanneer het instelmenu of het beeldmenu eenmaal wordt weergegeven, kunt u met elke druk op deze toets heen en weer schakelen tussen deze twee.



WAARSCHUWING

Installeer dit product in geen geval op een plek waar de bestuurder van het voertuig het product kan zien. Als het product zichtbaar is voor de bestuurder, kan deze worden afgeleid door de beelden terwijl hij of zij bezig is met het besturen van het voertuig.

Gebruik van dit product is onderworpen aan wettelijke en andere regelingen aangaande plaatsing en gebruik.

PIONEER aanvaardt geen aansprakelijkheid voor eventuele problemen, schade of verlies als gevolg van gebruik van het product met een onjuiste instelling of anderszins in strijd met wettelijke en andere regelingen.

Inschakelen van de stroom

Vergeet niet dat u het beste de motor kunt starten voor u het toestel aan zet om te voorkomen dat de accu leeg loopt.

1. Start de motor van het voertuig.

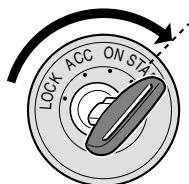

2. Zet het systeem aan.

Druk op de SOURCE/POWER toets.

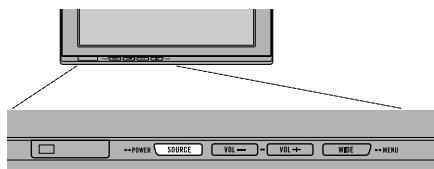

Om het systeem weer uit te schakelen, dient u de SOURCE/POWER toets ingedrukt te houden.

Instellen van het volume

Stel het volume voor de audioweergave via de ingebouwde luidspreker in.

1. Stel het luidsprekervolume in.

Druk op de VOL- of VOL+ toets.

VOL+: Volume hoger

VOL-: Volume lager

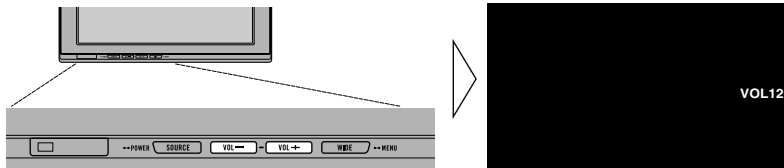

Het volume van de ingebouwde luidspreker kan worden ingesteld vanaf 0 t/m 30.

Opmerking:

- Met de VOL- en VOL+ toetsen wordt ook het volume van een eventueel aangesloten hoofdtelefoon geregeld.
- De geluidswaergave via de ingebouwde luidspreker wordt uitgeschakeld wanneer er een hoofdtelefoon wordt aangesloten.

Selecteren van een signaalbron

U kunt kiezen welke video- en audiosignalen u wilt laten weergeven uit de AV apparatuur die is aangesloten op VCR1 IN, VCR2 IN of COMPONENT IN.

1. Selecteer de gewenste signaalbron.

Druk op de SOURCE/POWER toets. Met iedere druk op deze toets verandert de ingestelde signaalbron in deze volgorde:

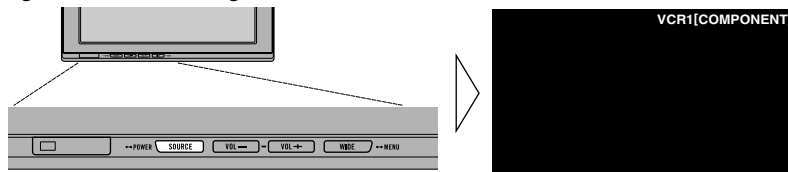

[VCR1 (COMPONENT)] of [VCR1] → [VCR2] → terug naar [VCR1 (COMPONENT)] of [VCR1]

Opmerking:

- Dit product heeft twee ingangsaansluitingen; VCR1 IN en VCR2 IN. VCR1 IN heeft zowel een component video ingangsaansluiting [VCR1(COMPONENT)] als een composiet (RCA) video ingangsaansluiting [VCR1].
- [VCR1 (COMPONENT)] is bedoeld voor component videosignalen van AV apparatuur die is aangesloten op de VCR1 IN COMPONENT aansluiting. Hiervoor is een los verkrijgbare 26-pens componentkabel (CD-CP300) vereist. (Zie bladzijde 28.)
- Wanneer beide aansluitingen tegelijkertijd gebruikt worden, krijgen signalen die binnenkomen via de VCR1 COMPONENT aansluitingen de voorrang boven signalen via de VCR1 RCA (composiet) aansluitingen.
- Een video ingangsaansluiting waarop niets is aangesloten kan niet worden geselecteerd, ook niet door op de SOURCE/POWER toets te drukken.
- [VCR1] wordt geselecteerd wanneer er noch op de VCR1 ingangsaansluiting, noch op de VCR2 ingangsaansluiting iets is aangesloten.

Wijzigen van de breedbeeldfunctie

U kunt de manier waarop normale videosignalen (beeldverhouding 4:3) worden weergegeven op het breedbeeldscherm (beeldverhouding 16:9) veranderen. Kies de breedbeeldfunctie aan de hand van het soort programma dat u wilt bekijken.

1. Laat een signaalbron weergeven. (Zie bladzijde 11.)
2. Kies een breedbeeldfunctie.

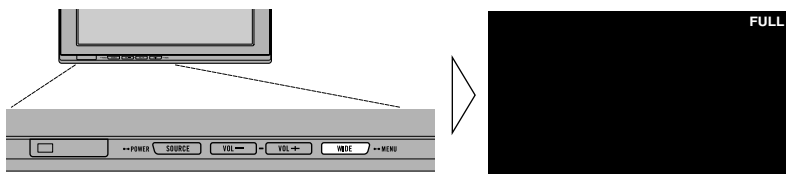

Met iedere druk op de WIDE/MENU toets zal de breedbeeldfunctie als volgt veranderen: [AUTO] of [FULL] → [JUST] → [CINEMA] → [ZOOM] → [NORMAL] → terug naar [AUTO] of [FULL]

Opmerking:

- De instellingen worden voor iedere signaalbron (COMPONENT, VCR of VCR2) apart vastgelegd.
- Het beeld wordt mogelijk vervormd wanneer een videosignaal wordt weergegeven in een andere dan de oorspronkelijke beeldverhouding.
- [AUTO] kan alleen worden geselecteerd wanneer er AV apparatuur is aangesloten op de COMPONENT IN video-ingangsaansluiting. Wanneer er breedbeeld-instelgegevens worden meegestuurd met het videosignaal, zal de breedbeeldfunctie zich automatisch daaraan aanpassen.
- Vergeet niet dat het gebruik in het openbaar van de breedbeeldfunctie van dit systeem inbreuk kan maken op de auteursrechten op het vertoonde materiaal.

Beschikbare breedbeeldfuncties

FULL (volledig)

Videosignalen met een beeldverhouding van 4:3 wordt alleen horizontaal uitgerekt weergegeven. Het hele beeldscherm wordt gevuld en u hoeft niets van het weergegeven beeld te missen.

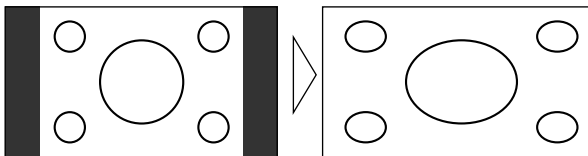

JUST (proportioneel)

Het weergegeven beeld wordt meer uitgerekt naarmate het de rand van het beeldscherm nadert. Omdat het beeld in het midden ongeveer dezelfde verhoudingen heeft als het oorspronkelijke videosignaal, geeft dit een heel natuurlijke indruk terwijl u toch het hele beeldscherm benut.

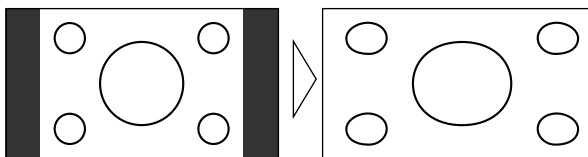

CINEMA (bioscoop)

Het weergegeven beeld wordt vergroot en enigszins in de breedte uitgerekt, tussen de effecten van de FULL en ZOOM functies in. Deze breedbeeldfunctie is bij uitstek geschikt voor het bekijken van bijvoorbeeld speelfilms waarbij de ondertiteling in de zwarte balk onderin het beeld verschijnt.

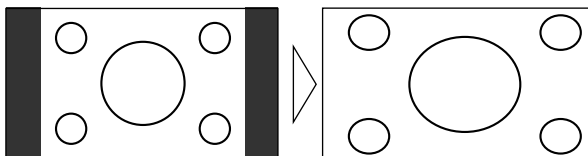

ZOOM (zoom)

Het videosignaal met een beeldverhouding van 4:3 wordt in de lengte en de breedte met dezelfde factor uitgegroot. Deze breedbeeldfunctie is bij uitstek geschikt voor het bekijken van bijvoorbeeld speelfilms waarbij de ondertiteling onderin het beeld verschijnt.

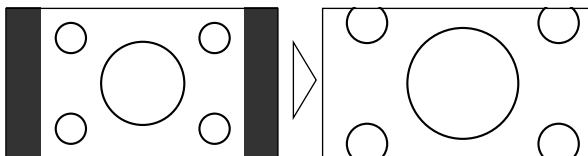

NORMAL (normaal)

Het videosignaal met een beeldverhouding van 4:3 wordt onvergroot weergegeven. U kunt zo het beeld in de oorspronkelijke beeldverhouding bekijken, maar het beeldscherm wordt in de breedte niet helemaal uitgevuld.

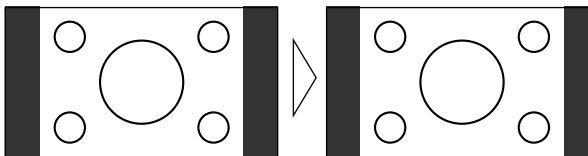

Opmerking:

- In de CINEMA of ZOOM functies zal het beeld grover lijken.

Instellen van het scherm

Dit systeem biedt u een aantal instelmogelijkheden en functies voor een groter bedieningsgemak. Pas deze instellingen aan uw voorkeur en de gebruiksomstandigheden aan.

Beeldinstellingen (BRIGHT/CONTRAST/COLOR/HUE)

U kunt de instellingen voor de helderheid [BRIGHT], het contrast [CONTRAST], de kleurverzadiging [COLOR] en de tint [HUE] van de beelden aanpassen aan uw eigen voorkeur. Deze instellingen worden apart vastgelegd voor video van VCR1 (COMPONENT), VCR1 en voor VCR2.

1. Laat een signaalbron weergeven. (Zie bladzijde 11.)

2. Open het menuscherm.

Houd de WIDE/MENU toets tenminste 2 seconden ingedrukt.

Het [PICTURE ADJUST] (Beeldinstellingen) scherm zal nu verschijnen.

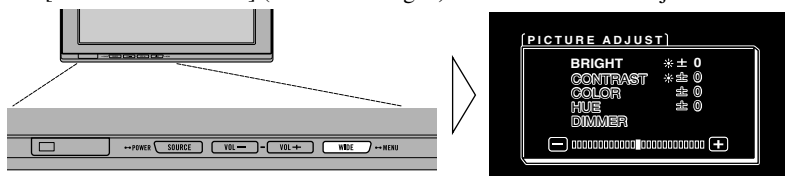

3. Selecteer het onderdeel dat u wilt instellen.

Druk op de WIDE/MENU toets. Het geselecteerde onderdeel wordt blauw.

Met iedere druk op de WIDE/MENU toets zal de geselecteerde functie als volgt veranderen:

[BRIGHT] → [CONTRAST] → [COLOR] → [HUE] → [DIMMER] → terug naar [BRIGHT]

4. Stel het geselecteerde onderdeel in.

Druk op de VOL- of VOL+ toets.

VOL+: Verhogen van de ingestelde waarde.

VOL-: Verlagen van de ingestelde waarde.

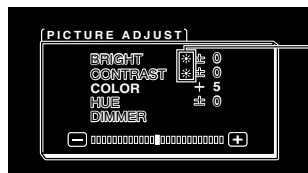

De externe lichtsensor van het display meet het omgevingslicht en geeft een indicatie daarvan op het display.

☾ (blauw): wanneer het donker is ('s nachts)

☀ (rood): wanneer het licht is (overdag)

Elk van deze onderdelen kan worden ingesteld binnen een bereik van -24 t/m +24.

5. Sluit de instelling af.

Houd de WIDE/MENU toets tenminste 2 seconden ingedrukt om het menu te sluiten en de instelling definitief te maken.

	In te stellen onderdeel	- kant	+ kant
BRIGHT	Helderheid van de zwart-weergave	Maakt zwart donkerder.	Maakt zwart lichter.
CONTRAST	Contrast	Verkleint het verschil tussen zwart en wit (donkerder).	Vergroot het verschil tussen zwart en wit (lichter).
COLOR	Kleur-weergave	Maakt kleuren lichter.	Maakt kleuren donkerder.
HUE	Tint	Meer rood.	Meer groen.

Opmerking:

- De [BRIGHT] en [CONTRAST] instellingen worden apart opgeslagen voor lichte (overdag) en donkere ('s avonds) omstandigheden.
- Er verschijnt een rood (☼) of blauw (☾) teken rechts naast [BRIGHT] en [CONTRAST] op het scherm wanneer de sensor bepaalt hoe licht of donker de omgeving is.
- Als u verder 30 seconden lang niets doet terwijl het beeldmenu wordt weergegeven, zal het menu vanzelf verdwijnen.
- [HUE] kan alleen voor NTSC video worden ingesteld.

Beeldinstellingen (DIMMER)

Als het scherm te helder is ingesteld, of als het donker wordt, kan het vermoeiend worden ernaar te kijken. Dit toestel regelt de helderheid van het LCD scherm automatisch aan de hand van het omgevingslicht (intelligente dimmer met 3 stappen). De automatisch ingestelde helderheid kan ook worden bijgesteld tot de door u gewenste instelling.

1. Open het menuscherm.

Volg stap 1 en stap 2 onder "Beeldinstellingen (BRIGHT/CONTRAST/COLOR/HUE)". (Zie bladzijde 14.)

2. Selecteer [DIMMER].

Druk net zo vaak op de WIDE/MENU toets tot u [DIMMER] heeft geselecteerd.



De externe lichtsensor van het display meet het omgevingslicht en verandert de kleur, vorm en positie van de indicatie aan de hand daarvan (extern lichtniveau).

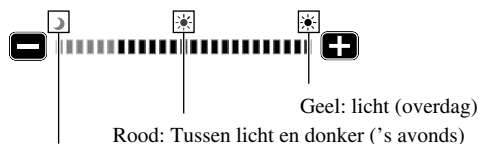

Blauw: donker ('s nachts)

Opmerking:

- Het externe lichtniveau dat wordt gebruikt als standaard voor het regelen van de [DIMMER] wordt aangegeven met de indicatie bij stap 2 en de plaatsing daarvan. Het is mogelijk dat de aanduidingen voor het huidige omgevingslicht voor het instellen van [BRIGHT] en [CONTRAST] er enigszins anders uitzien.

3. Stel de helderheid in.

Druk op de VOL- of VOL+ toets.

VOL+: Lichter

VOL-: Donkerder

Hoe verder de gele aanduiding naar rechts staat, hoe helderder het scherm is ingesteld.

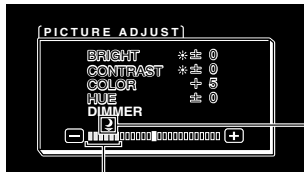

Hiermee kan de helderheid van het scherm worden ingesteld wanneer het donker is (☾).

Dit niveau geeft de instelling voor de helderheid van het scherm aan.

Hoe verder de gele aanduiding naar rechts gaat, hoe helderder het scherm.

- Het huidige externe lichtniveau wordt ingesteld en de helderheid van het scherm wordt bijgesteld.
- Het externe lichtniveau kan worden ingesteld voor donker, licht, daar tussen in en de opgeslagen instelling.

4. Sluit het instellen af.

Houd de WIDE/MENU toets tenminste 2 seconden ingedrukt om het menu te sluiten en de instelling definitief te maken.

Opmerking:

- Als u verder 30 seconden lang niets doet terwijl het beeldmenu wordt weergegeven, zal het menu vanzelf verdwijnen.

Ingangsinstelling (VCR1/VCR2)

Het videosysteem (zoals NTSC, PAL of SECAM) kan worden ingesteld aan de hand van het systeem dat gebruikt wordt door de op dit toestel aangesloten AV apparatuur.

1. Schakel het systeem uit.

Houd de SOURCE/POWER toets ingedrukt.

2. Open het set-up menu.

Houd de WIDE/MENU toets tenminste 2 seconden ingedrukt. Het [SETUP MENU] scherm zal verschijnen. [VCR1] staat reeds geselecteerd.



3. Kies tussen [VCR1] en [VCR2].

Druk op de WIDE/MENU toets. Het geselecteerde onderdeel wordt blauw.

4. Selecteer het gewenste videosysteem.

Druk op de VOL+ toets. Het videosysteem wordt omgeschakeld.

Met iedere druk op de VOL+ toets zal de instelling als volgt veranderen:

[AUTO] → [NTSC] → [PAL] → [SECAM] → terug naar [AUTO]



Opmerking:

- Met de VOL- toets kunt u deze reeks in de omgekeerde volgorde doorlopen als met de VOL+ toets.

5. Sluit de instelling af.

Houd de WIDE/MENU toets tenminste 2 seconden ingedrukt om het menu te sluiten en de instelling definitief te maken.

Opmerking:

- Als u [AUTO] heeft geselecteerd, zullen NTSC, PAL en SECAM signalen automatisch worden herkend en weergegeven.
- De ontvangst kan slechter zijn wanneer [AUTO] is geselecteerd.
- Als u verder 30 seconden lang niets doet terwijl het set-up menu wordt weergegeven, zal het menu vanzelf verdwijnen.

Stroomstuurfunctie

Wanneer dit toestel wordt aangesloten op een hoofdtoestel met een stroomstuurfunctie, zoals de AVH-P7800DVD, kunt u de AVD-W1100V aan of uit zetten via het hoofdtoestel.

1. Open het set-up menu.

Volg stap 1 en stap 2 onder "Ingangsinstelling (VCR1/VCR2)". (Zie bladzijde 18.)

2. Selecteer [POWER.C].

Druk op de WIDE/MENU toets. Het geselecteerde onderdeel wordt blauw.

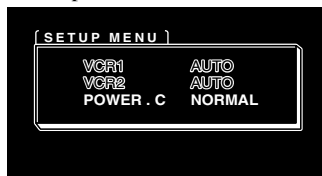

3. Stel de stroomstuurfunctie in.

VOL-: [NORMAL]

U kunt dit toestel aan/uit zetten door op de SOURCE/POWER toets te drukken.

VOL+: [FRONT]

U kunt dit toestel NIET aan/uit zetten door op de SOURCE/POWER toets te drukken.

Het toestel wordt aan/uit gezet via een hoofdtoestel met een stroomstuurfunctie die is aangesloten via de CD-CP300 26-pens componentkabel. (Los verkrijgbaar.)

bijv. indien aangesloten op een AVH-P7800DVD.

Als u op de REAR ON toets op de AVH-P7800DVD drukt, zal dit toestel worden ingeschakeld. Houd deze toets op de AVH-P7800DVD ingedrukt om dit toestel uit te schakelen.

4. Sluit de instelling af.

Houd de WIDE/MENU toets tenminste 2 seconden ingedrukt om het menu te sluiten en de instelling definitief te maken.

Opmerking:

- Als u verder 30 seconden lang niets doet terwijl het set-up menu wordt weergegeven, zal het menu vanzelf verdwijnen.

LET OP

- Als water of vreemde bestanddelen in de display terechtkomen, schakelt dan de apparatuur direct uit en raadpleeg uw dealer of dichtstbijzijnde PIONEER servicecentrum. De display mag nooit in deze toestand gebruikt worden, aangezien dit kan resulteren in een defect, een elektrische schok of zelfs brand.
- Als de display rook uitstoot, een vreemd geluid maakt, een vreemde geur afgeeft e.d. dient u de apparatuur direct uit te schakelen en uw dealer of dichtstbijzijnde PIONEER servicecentrum te raadplegen. De display mag nooit in deze toestand gebruikt worden, aangezien dit kan resulteren in een defect van het systeem.
- Verwijder nooit het achterpaneel van de display. Er zijn componenten in de display die onder hoge spanning staan, waardoor het gevaar bestaat van een elektrische schok. Laat eventuele inspecties, afstellingen en reparaties van het apparaat over aan uw dealer of dichtstbijzijnde PIONEER servicecentrum.

Behandeling van de display

- Laat de display niet in het directe zonlicht of op plaatsen met een hoge temperatuur liggen wanneer de display niet wordt gebruikt.
- Het toegestane temperatuurbereik voor gebruik en opbergen van de display is als volgt:
Bedrijfstemperatuur : $-10\text{ }^{\circ}\text{C t/m }+50\text{ }^{\circ}\text{C}$
Opslagtemperatuur : $-20\text{ }^{\circ}\text{C t/m }+80\text{ }^{\circ}\text{C}$
Wanneer u de display bij een hogere of lagere temperatuur gebruikt of opbergt, is het mogelijk dat het apparaat niet juist werkt en kunnen er beschadigingen worden veroorzaakt.
- Voor een optimale afleesbaarheid heeft het LCD-scherm geen glaslaag aan de voorzijde. Druk daarom nooit hard tegen het scherm aangezien dit beschadigingen kan veroorzaken.
- Raak het LCD-scherm niet aan. Dit kan resulteren in krassen of vetvlekken op het scherm.

Informatie betreffende het beeldscherm (LCD-scherm)

- Als het beeldscherm is geïnstalleerd bij een uitlaat van de airconditioning, moet u ervoor zorgen dat de lucht van de airconditioning niet direct op het beeldscherm geblazen wordt. Hete lucht kan het LCD-scherm namelijk doen breken of barsten, terwijl koude lucht kan leiden tot condens in het beeldscherm met mogelijk beschadiging tot gevolg. Daarbij kan het scherm donkerder worden, of wordt de levensduur van de kleine fluorescentiebuis binnenin het beeldscherm mogelijk verkort wanneer het beeldscherm door de koude luchtstroom wordt afgekoeld.
- Het is mogelijk dat u zwarte of witte stippen (heldere puntjes) op het LCD-scherm ziet. Dit is een eigenschap van LCD-schermen en duidt niet op een defect.
- Bij lage temperaturen is het mogelijk dat het beeld een tijdje erg donker is nadat de display is ingeschakeld.
- Het beeld op het LCD-scherm is niet goed zichtbaar als er direct zonlicht op het scherm valt.

Verzorging van het beeldscherm

- Wanneer u stof e.d. van het beeldscherm wilt verwijderen, schakel dan het autonavigatiesysteem eerst uit en gebruik een zachte, droge doek. Dit om beschadigingen te voorkomen.
- Wees voorzichtig dat u bij het schoonvegen van het scherm geen krassen veroorzaakt. Gebruik nooit reinigingsmiddelen.
- Gebruik geen natte doek voor het schoonmaken. Gebruik geen organische oplosmiddelen zoals benzine, thinner enz.

Informatie betreffende de kleine fluorescentiebuis in de display

- In de display is een kleine fluorescentiebuis die gebruikt wordt voor de verlichting van het LCD-scherm.
 - * De fluorescentiebuis is aan slijtage onderhevig en heeft een beperkte gebruiksduur.
 - * De fluorescentiebuis heeft, afhankelijk van de gebruiksomstandigheden, een verwachte levensduur van ongeveer 10.000 uur. (Gebruik van het beeldscherm bij lage temperaturen zal de levensduur van de fluorescentiebuis verkorten.)
 - * Als het einde van de levensduur van de fluorescentiebuis wordt bereikt, zal het scherm zwart worden en ziet u geen beeld meer. Neem in dat geval contact op met uw dealer of dichtstbijzijnde PIONEER servicecentrum te raadplegen.

LET OP

- PIONEER raadt u af de display zelf in te bouwen of eventueel onderhoud te verrichten. Bij verkeerd inbouwen of onderhoud bestaat de kans op een elektrische schok of een andere gevaarlijke situatie. Laat inbouwen en onderhoud van het apparaat over aan bevoegd Pioneer servicepersoneel.
- Maak alle draden met kabelklemmen of isolatietape vast. Let er tevens op dat er geen draden blootliggen.
- Boor geen gat in het motorruimteschot om de geel draad van het apparaat naar de auto-accu te leiden. Door de motortrillingen kan de aangebrachte isolatie losraken op de plaats waar de draad van het interieur naar de motorruimte loopt, met een gevaarlijke situatie tot gevolg. Zorg ervoor dat u de draad op de diverse plaatsen stevig vastmaakt.
- Wanneer het displaysnoer zich rond de stuurkolom of de versnellingspook wikkelt, ontstaat een bijzonder gevaarlijke situatie. Let er bij het inbouwen van de display op dat u op geen enkele wijze gehinderd wordt bij de normale besturing van de auto.
- Zorg ervoor dat de draden de beweging van de diverse onderdelen van de auto zoals de versnellingspook, de handrem of het stoelverschuivingsmechanisme niet hinderen.
- Maak ook geen enkele andere draad korter. Het is anders mogelijk dat het beveiligingscircuit niet juist werkt.

Opmerking:

- Dit apparaat is bestemd voor inbouw in voertuigen met een negatief geaarde 12-volts accu. Alvorens u het installeert in een auto, bus, vrachtwagen of ander voer- of vaartuig, dient u eerst te controleren of de accuspanning de juiste is.
- Om kortsluiting in het elektrische systeem te voorkomen, moet u de negatieve \ominus accukabel loskoppelen voor u met de installatie begint.
- Zie de gebruiksaanwijzing van de andere te verbinden apparatuur voor details en sluit in overeenstemming juist aan.
- Houd de bedrading op zijn plaats met kabelklemmen of met isolatieband. Wikkel ter bescherming ook isolatieband om de bedrading waar deze de metalen oppervlakken van de auto raakt.
- Leid de bedrading altijd zo dat deze niet in aanraking kan komen met bewegende onderdelen zoals de versnellingspook, de handrem en de geleiderails van de stoelen. Zet de bedrading stevig vast en vermijd ook plaats en die warm worden, zoals bij een uitblaasopening van de autoverwarming. Als de isolatie smelt of door beweging doorslijt, zou er kortsluiting kunnen ontstaan.
- Leid de gele draad niet door een gat naar het motorcompartiment om aan te sluiten op de accu. Hierdoor kan de isolatie van de draad beschadigd raken, hetgeen kan leiden tot een zeer gevaarlijke kortsluiting.
- Tap geen stroom af van de bedrading door een stukje isolatie te verwijderen en een andere draad aan de kern draad te verbinden. Hierdoor kan de maximale stroomcapaciteit van de draad overschreden worden, met als gevolg oververhitting.
- Vervang een doorgebrande zekering altijd alleen door een nieuwe zekering van hetzelfde type, zoals aangegeven op de zekeringhouder.

- Bij inbouw van dit apparaat in een auto waarvan het contactslot geen "ACC" stand heeft, dient u de rode stroomdraad van dit apparaat aan te sluiten op een aansluitpunt waarvan de stroom wordt in- en uitgeschakeld door ON/OFF zetten van het contactsleuteltje. Als u deze stroomdraad aansluit op een punt dat altijd stroom krijgt, kan de accu leegraken als u de auto enkele uren ongebruikt laat.



ACC stand

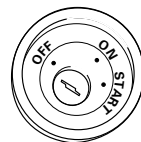

Geen ACC stand

⚠ LET OP

- Snoeren voor dit product en overeenkomende snoeren voor andere producten hebben mogelijk verschillende kleuren ookal is de functie van de snoeren hetzelfde. Zie voor het verbinden van dit product met een ander product daarom de installatiehandleiding van beide producten en verbind de snoeren met dezelfde functie met elkaar.

Namen en functies van de aansluitingen

■ Verborgen eenheid

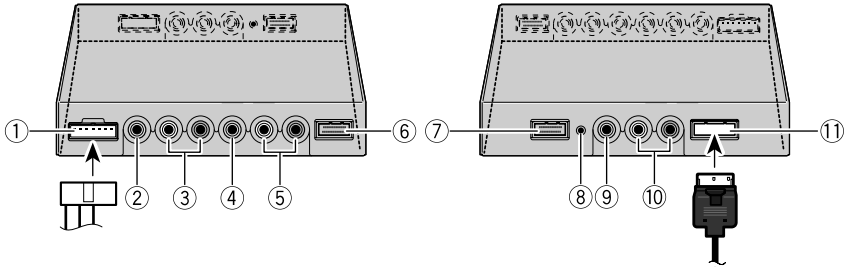

① **Stroomaansluiting**

Sluit hierop de meegeleverde stroomkabel aan.

② **VCR2 RCA video-ingang (geel)**

Ingangsaansluiting voor videosignalen, bijvoorbeeld van een videorecorder, DVD-speler of andere AV apparatuur.

③ **VCR2 RCA audio-ingang (wit, rood)**

Ingangsaansluiting voor stereo audiosignalen, bijvoorbeeld van een videorecorder, DVD-speler of andere AV apparatuur.

④ **VCR1 RCA video-ingang (geel)**

Ingangsaansluiting voor videosignalen, bijvoorbeeld van een videorecorder, DVD-speler of andere AV apparatuur.

⑤ **VCR1 RCA audio-ingang (wit, rood)**

Ingangsaansluiting voor stereo audiosignalen, bijvoorbeeld van een videorecorder, DVD-speler of andere AV apparatuur.

⑥ **VCR1 COMPONENT Video-ingang (wit)**

Voor component videosignalen, bijvoorbeeld van een videorecorder, DVD of andere AV apparatuur met component video-uitgangen. *

VCR1 COMPONENT Video ingangssignalen krijgen voorrang wanneer er zowel via VCR1 RCA videosignalen als VCR1 COMPONENT Videosignalen binnenkomen.

* Hiervoor is een CD-CP300 26-pens componentkabel (los verkrijgbaar) vereist.

⑦ **COMPONENT Video-uitgang (blauw)**

Video en stereo audio afkomstig van de VCR1-ingang worden naar deze uitgangsaansluiting gestuurd. Er kan een andere AVD-W1100V worden aangesloten via een 26-pens componentkabel CD-CP300 (los verkrijgbaar).

⑧ **RESET knopje**

Hiermee zet u de microprocessor van het display terug op de fabrieksinstellingen. Druk het knopje in met de punt van een balpen of iets dergelijks.

⑨ **RCA video-uitgang (geel)**

Uitgangsaansluiting voor verbinden van de display met andere AV apparatuur. Via deze display geselecteerde video wordt naar deze uitgangsaansluiting gestuurd.

⑩ **RCA audio-uitgang (wit, rood)**

Uitgangsaansluiting voor verbinden van de display met andere AV apparatuur. Via deze display geselecteerde audio wordt naar deze uitgangsaansluiting gestuurd.

⑪ **Display-uitgang (roze)**

Voor aansluiting op de display.

Aansluiten van de stroomkabel

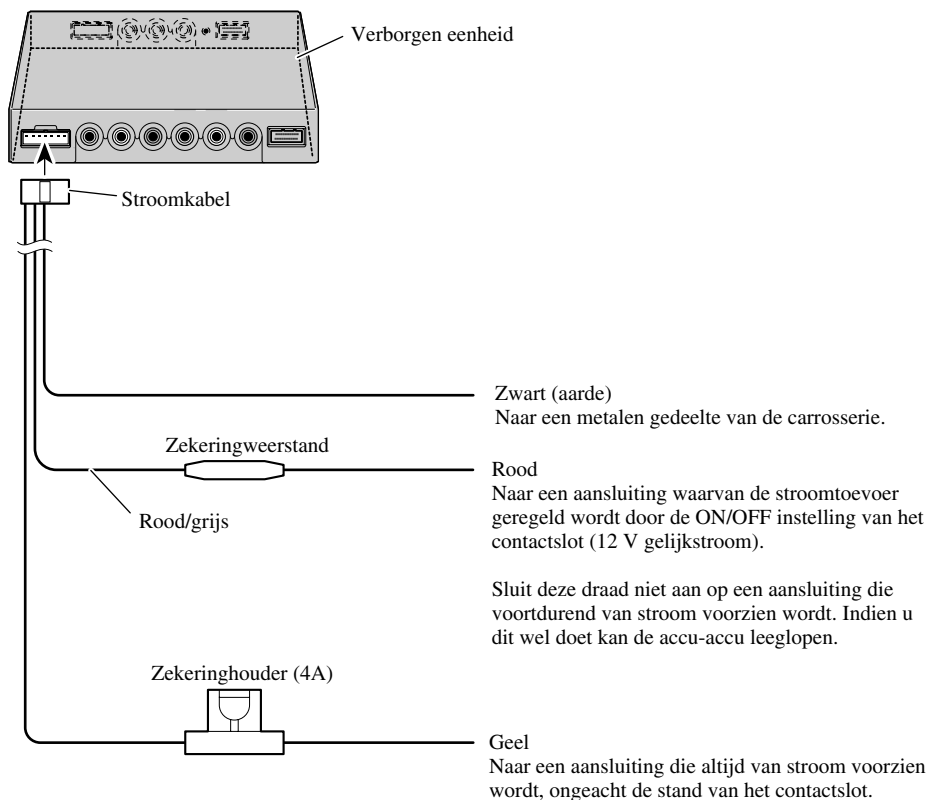

Aansluitdiagram (VIDEO ingang)

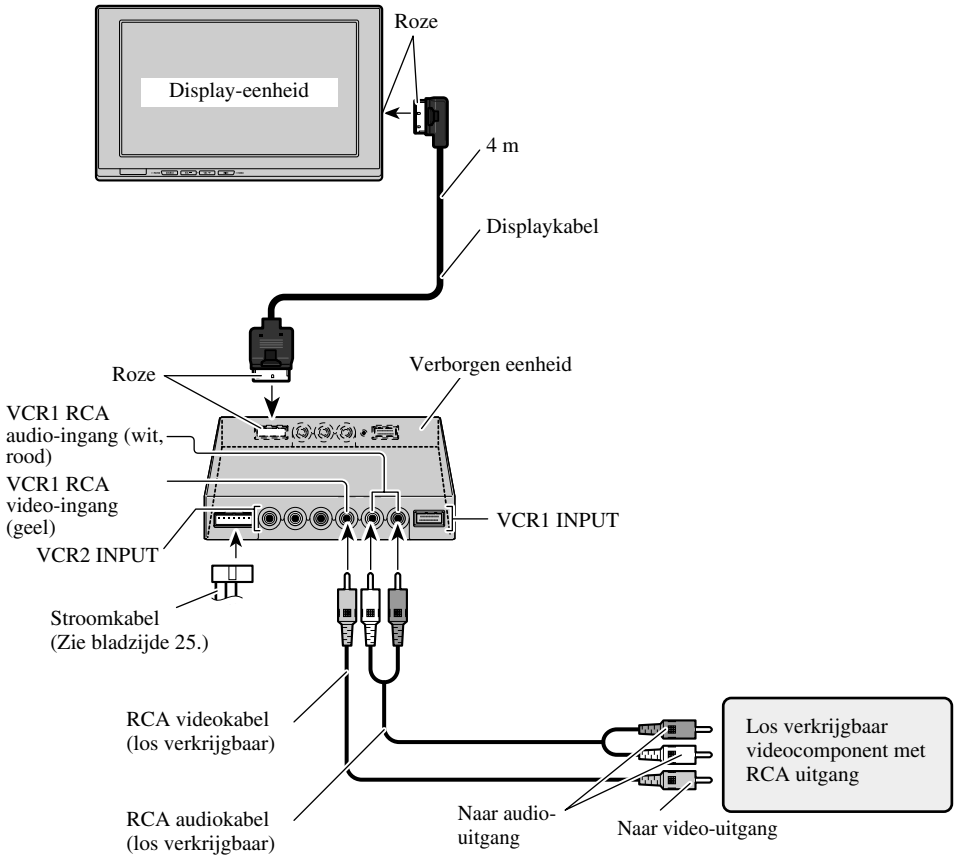

Opmerking:

- Installeer het beeldscherm in geen geval op een plek waar de bestuurder van het voertuig het kan zien.

Aansluiten van de Audio en Video-uitgangen

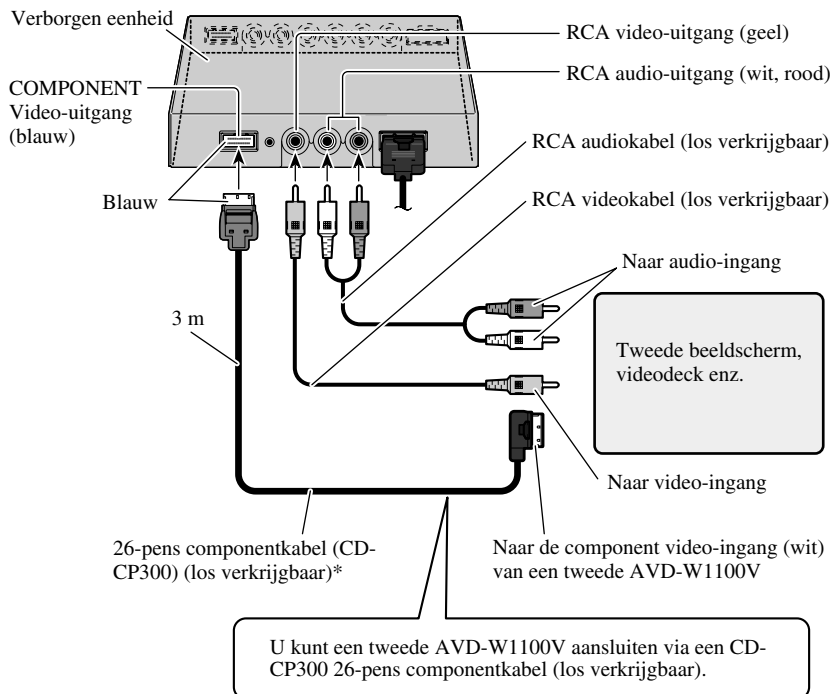

*: Gebruik een CD-CP301E 26-pens component verlengkabel voor langere verbindingen (3 m).

Opmerking:

- Er wordt geen signaal geproduceerd via de COMPONENT video en RCA audio/video-aansluitingen wanneer dit product uit staat.

Aansluiten op een Pioneer hoofdtoestel met behulp van de componentkabel

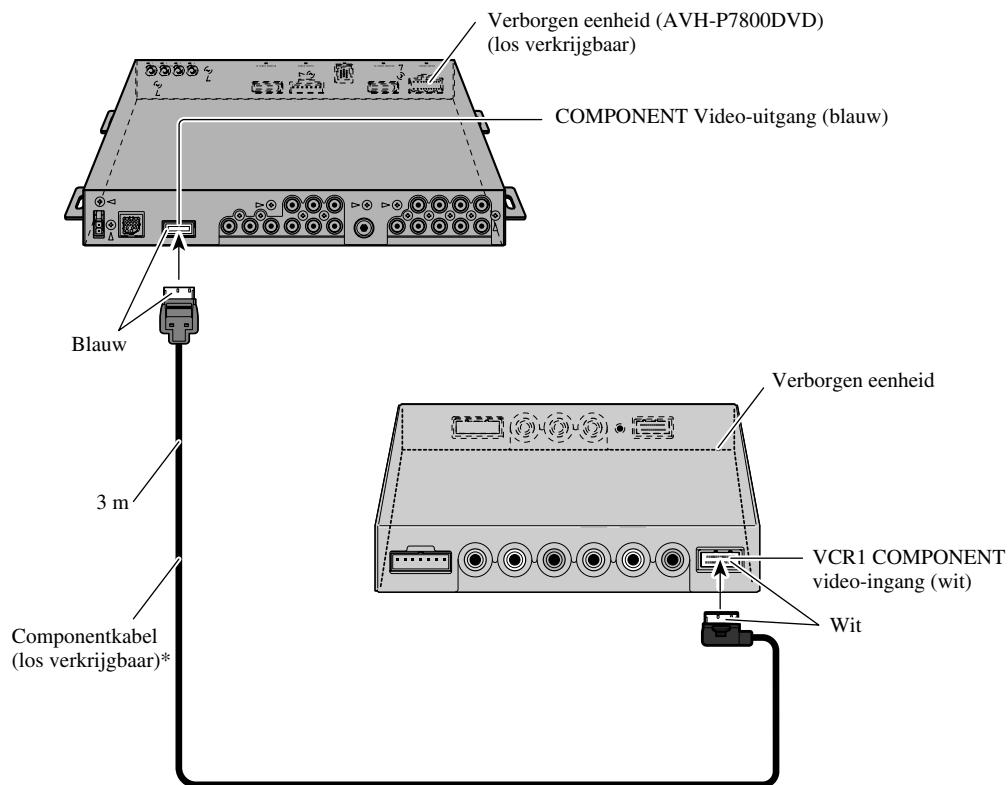

- Gebruik een CD-CP300 26-pens componentkabel voor Pioneer producten.
- Gebruik een CD-CP301E 26-pens component verlengkabel voor langere verbindingen (3 m).

Opmerking:

- Wanneer u naar een DVD kijkt (met de ingebouwde DVD-speler van de AVH-P7800DVD) op zowel de AVH-P7800DVD als op dit product, dan zal er geen geluid worden weergegeven via de ingebouwde luidspreker van dit product.



LET OP

- Raadpleeg uw dealer voor instructies omtrent het bevestigen van het display.
- Monteer de display niet op een plaats waar: (i) de display het zicht van de bestuurder op de weg kan belemmeren, (ii) de display de werking van de diverse voorzieningen in de auto, zoals de airbags, nadelig zou kunnen beïnvloeden, (iii) de display de bestuurder kan hinderen bij her besturiew van de auto.
- PIONEER raadt u af de display zelf in te bouwen of eventueel onderhoud te verrichten. Bij verkeerd inbouwen of onderhoud bestaat de kans op een elektrische schok of een andere gevaarlijke situatie. Laat inbouwen en onderhoud van het apparaat over aan bevoegd PIONEER servicepersoneel.
- Monteer de display midden tussen de bestuurder en de voorpassagier, zodat de bestuurder en voorpassagier geen letsel kunnen oplopen wanneer sterk geremd wordt.
- Monteer de display niet op een plaats waar deze de werking van de airbags zou kunnen hinderen.
- Monteer de display niet op een plaats waar deze de werking van de diverse systemen en veiligheidsvoorzieningen van de auto, waaronder de airbags en de hoofdsteunen, zou kunnen belemmeren.
- Controleer of er niets achter het dashboard of de panelen zit wanneer u hierin gaten gaat boren. Wees voorzichtig dat u geen brandstofleidingen, remleidingen of stroomkabels beschadigt.
- Wanneer u schroeven gebruikt, let er dan op dat deze niet in contact komen met de elektrische bedrading. De bedrading zou beschadigd kunnen raken door de voertuigtrillingen, wat kan leiden tot kortsluiting of andere storingen.
- Wanneer het displaysnoer zich rond de stuurkolom of de versnellingspook wikkelt, ontstaat een bijzonder gevaarlijke situatie. Let er bij het inbouwen van de display op dat u op geen enkele wijze gehinderd wordt bij de normale besturing van de auto.
- Zorg ervoor dat de draden niet loshangen en geraakt kunnen worden door een portier of stoelverschuivingsmechanisme, met eventueel kortsluiting tot gevolg.

- Installeer dit product in geen geval op een plek waar de bestuurder van het voertuig het product kan zien. Als het product zichtbaar is voor de bestuurder, kan deze worden afgeleid door de beelden terwijl hij of zij bezig is met het besturen van het voertuig.

Gebruik van dit product is onderworpen aan wettelijke en andere regelingen aangaande plaatsing en gebruik.

PIONEER aanvaardt geen aansprakelijkheid voor eventuele problemen, schade of verlies als gevolg van gebruik van het product met een onjuiste instelling of anderszins in strijd met wettelijke en andere regelingen.

- Voor een juiste montage dient u de bijgeleverde onderdelen op de beschreven manier te gebruiken. Bij gebruik van andere onderdelen dan de bijgeleverde, kan het product inwendig worden beschadigd of zal de bevestiging mogelijk niet goed zijn waardoor het product uiteindelijk valt met tevens mogelijk beschadiging tot gevolg.

Alvorens de display definitief te bevestigen

- Controleer na het maken van de aansluitingen of het autonavigatiesysteem juist werkt voordat u de display definitief bevestigt.
- Druk na het maken van de verbindingen met de punt van een pen of iets dergelijks het RESET knopje in.

Alvorens de kleefstroken vast te plakken

- Zorg dat het oppervlak waarop u de kleefstrook gaat aanbrengen droog is en vrij van stof, olie, vet enz.

Installatie verborgen eenheid

Voorzorgen voor de installatie

- Installeer het toestel nooit op de volgende plaatsen vanwege het gevaar voor storingen vanwege oververhitting of vocht:
 - * Plekken zoals het dashboard of de hoedenplank waar het toestel zal blootstaan aan direct zonlicht.
 - * Dicht bij de luchtuitstroom van de verwarming.
 - * Dichtbij portieren enz. waar het toestel mogelijk wordt blootgesteld aan regen.
- Bij installatie onder een voorstoel, moet u controleren of de bewegingen van de stoel niet worden belemmerd.
- Installatie direct op de vloerbedekking is mogelijk als het stukje van het klittenband met de haakjes op de vloerbedekking blijft plakken. Gebruik in dit geval niet het stukje klittenband met de lusjes.

Installatie verborgen eenheid

Plak in andere gevallen de kant met de haakjes (meegeleverd) van het meegeleverde klittenband aan de onderkant van de verborgen eenheid en plak de kant met de lusjes (meegeleverd) op de plek waar u het toestel wilt bevestigen.

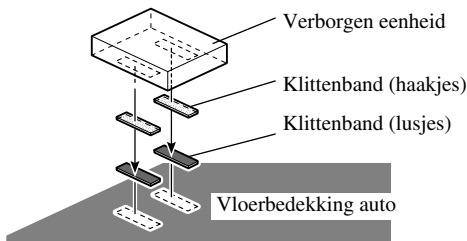

Algemeen

Stroomvoorziening	14,4 V gelijkstroom (10,8 V t/m 15,1 V toegestaan)
Aarding	Negatief geaard type
Max. stroomverbruik	4,0 A
Opslagtemperatuur	-20 °C t/m +80 °C

Beeldscherm

Afmetingen	297 (B) × 181 (H) × 42 (D) mm
Gewicht	1,39 kg
Schermafmetingen/Beeldverhouding	11,0 inch breedbeeld VGA/16:9 (effectief weergave-oppervlak: 245,6 × 139,5 mm)
Pixels (beeldpunten)	1 152 000 [800 (horizontaal) × 480 (verticaal) × 3(RGB)]
Werkwijze display:	TFT actief aangedreven matrix
Kleurensysteem	geschikt voor NTSC/PAL/SECAM
Ingebouwde luidspreker	ø 36 mm
Uitgangsniveau hoofdtelefoon	8 mW+8 mW/16 Ω
Bedrijfstemperatuur	-10 °C t/m +50 °C

Verborgen eenheid

Afmetingen	178 (B) × 157 (H) × 30 (D) mm
Gewicht	0,68 kg
Video ingangsniveau	NTSC, PAL, SECAM 1 V _{p-p} /75 Ω
Max. audio ingangsniveau	1,5 V/22 kΩ
Video uitgangsniveau	NTSC, PAL, SECAM 1 V _{p-p} /75 Ω
Max. audio uitgangsniveau	1,5 V/1 kΩ
Component video ingangsniveau	Y: 1 V _{p-p} /75 Ω Cb, Cr: 0,7 V _{p-p} /75 Ω
Component video uitgangsniveau	Y: 1 V _{p-p} /75 Ω Cb, Cr: 0,7 V _{p-p} /75 Ω
Bedrijfstemperatuur	-10 °C t/m +60 °C

Opmerking:

- Wijzigingen in ontwerp en technische gegevens zonder voorafgaande kennisgeving voorbehouden. Het door u gekochte product kan enigszins verschillen van de afbeeldingen in deze gebruiksaanwijzing.

Содержание	1	Настройка Экрана	14
ВАЖНЫЕ МЕРЫ		Настройка Изображения (BRIGHT/ CONTRAST/COLOR/HUE)	14
БЕЗОПАСНОСТИ	2	Настройка Изображения (DIMMER)	16
Пожалуйста, Прочитайте Все из Этих Инструкций, Касающихся Вашего Дисплея и Сохраните их для Дальнейшего руководства	2	Установки	18
		Ввод установки (VCR1/VCR2)	18
		Функция Контроля Питания	19
Установка и Снятие Дисплея	3	Правильное Пользование	
Установить дисплей	3	Дисплеем	20
Снять дисплей	4	Оперирование Дисплеем	20
ВАЖНАЯ ИНФОРМАЦИЯ	5	О Жидкокристаллическом (LCD) Экране Дисплея	21
О данном изделии	5	Храните Дисплей в Хороших Условиях	21
Регистрация изделия	5	О Маленькой Флуоресцентной Трубки	21
Предосторожность	5	Подключение Системы	22
В случае поломки	5	Названия и Функции Подключаемых Клемм	24
Перед Использованием Данного		Подключение питающего кабеля	25
Изделия	6	Схема Подключения (ВИДЕО вход)	26
Избегайте Разрядки Батарей	6	Подключение Аудио и Видео Выхода	27
Предохраняйте LCD Экран Дисплея	6	Подключение Головного прибора PIONEER с Компонентным Кабелем	28
Когда Просмотр Затруднен, используйте [BRIGHT] и [DIMMER] для Регулировки	6	Установка	29
О Видео и Аудио Выходах данного Изделия	6	Перед Установкой и Закреплением	30
Переустановка Системы	7	Перед Прикреплением Клейкой ленте	30
● Переустановка Микропроцессора		Установка скрывающего прибора	31
Ключ Поиска	8	● Меры предосторожности установки	
Компонента Частей и Возможностей	8	● Установка скрывающего прибора	
Основная Операция	9	Технические характеристики	32
Включение Питания	9		
Регулирование Громкости	10		
Выбор Источника	11		
Изменение Ширины Экранного Режима	12		
● Доступные Широкие Режимы			

Пожалуйста, Прочитайте Все из Этих Инструкций, Касающиеся Вашего Дисплея и Сохраните их для Дальнейшего руководства

1. Прочитайте данное руководство полностью и внимательно перед началом работы вашего дисплея.
2. Храните данное руководство под рукой для дальнейшего обращения к нему.
3. Обратите особое внимание на все предупреждения в данном руководстве, и внимательно следуйте инструкциям.
4. Никогда не позволяйте кому-либо пользоваться системой, пока они не прочитают и поймут рабочую инструкцию.
5. Не устанавливайте дисплей там, где он (i) может мешать обзору водителя, (ii) ухудшать работу любых рабочих систем транспортного средства или функций безопасности, включая подушки безопасности, или (iii) ухудшать способность водителя безопасно оперировать транспортным средством.
6. Как и любые аксессуары интерьера вашего транспортного средства, дисплей не должен отвлекать ваше внимание от безопасного оперирования вашим автомобилем. Если Вы испытываете затруднение в управлении системой, пожалуйста, осторожно припаркуйтесь, чтобы сделать регулировку.
7. Пожалуйста, не пытайтесь устанавливать или обслуживать ваш дисплей самостоятельно. Установка и обслуживание дисплея людьми без обучения и опыта работы с электронным оборудованием и автомобильными принадлежностями может быть опасна и подвергает Вас риску получения электрического шока или других несчастных случаев.
8. Пожалуйста, не забывайте всегда пристегивать ремень безопасности во время движения вашего автомобиля. Если Вы когда-либо попадете в аварию, то ваши повреждения могут быть значительно более тяжелыми, если ваш ремень безопасности неправильно пристегнут.
9. Никогда не устанавливайте данное изделие в месте, где водитель автомобиля может его видеть. В результате это может дать отвлеченные изображения существующего потенциального просмотра водителю во время движения автомобиля.

Использование данного изделия является предметом любых правительственных законов, касающихся его установки или использования.

PIONEER не несет ответственности по любым проблемам, поломкам или утерям, полученным в результате использования изделия с неправильными установками или в нарушение любых правительственных законов.

Предосторожность:

- Для предотвращения аварии, убедитесь, что **ВЫКЛЮЧИЛИ** ключ замка зажигания или системы питания перед установкой или снятием дисплея. Так же будьте осторожны, не нажимайте на экран или кнопки слишком сильно или не капайте на дисплей.
- Не допускайте, чтобы вода попадала на клеммы на дисплее или на кабель, чтобы клеммы были закорочены металлическим предметом или чем-то подобным. Это может явиться причиной поломки системы.
- Будьте осторожны, не дотрагивайтесь до клемм на дисплее или на кабеле. Этим может вызвать повреждение соединения. Если какие-либо клеммы испачканы, вытрите их чистой сухой тканью.

Примечание:

- Несущий рычаг, описанный ниже, продается отдельно. Для большей информации по установке обратитесь к технологической инструкции или к консультанту вашего ближайшего дилера.

Установить дисплей

1. Подогнать деталь ① скобы в вырезы ② основания.

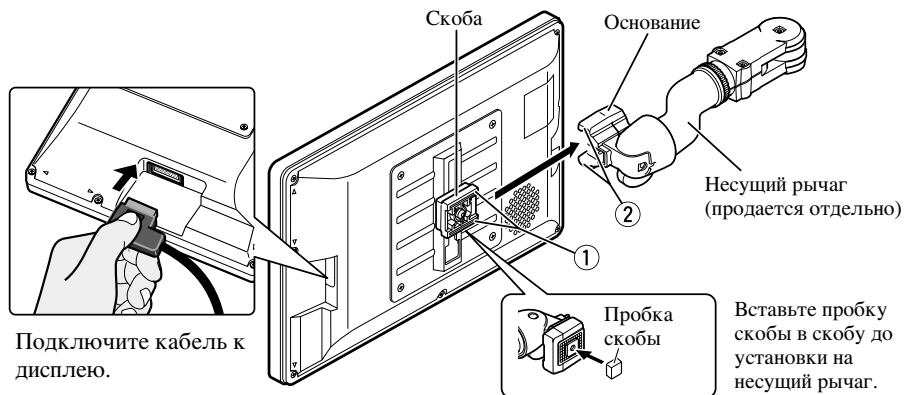

2. Двигайте дисплей, пока он не защелкнется на место.

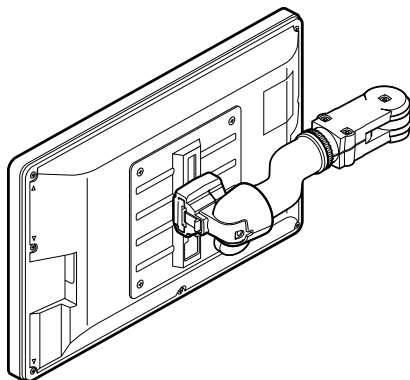

Снять Дисплей

- Потяните и удерживайте рычаг снятия блокировки ③, затем двигайте дисплей и отсоедините его от основания.
- Чтобы избежать кражи дисплея, убирайте его, когда покидаете автомобиль.

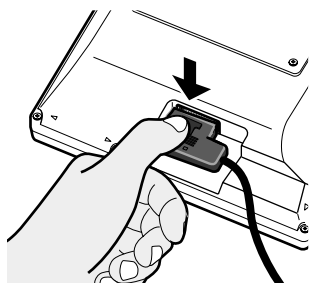
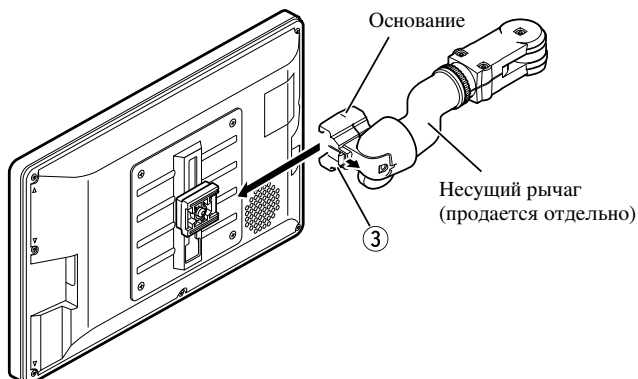

Нажмите кнопку снятия блокировки.

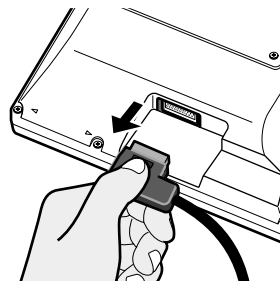

Удерживайте кнопку и отключите соединитель.

ВАЖНАЯ ИНФОРМАЦИЯ



Если вы желаете утилизировать данное изделие, не выбрасывайте его вместе с обычным бытовым мусором. Существует отдельная система сбора использованных электронных изделий в соответствии с законодательством, которая предполагает соответствующее обращение, возврат и переработку.

Частные клиенты в 25 странах-членах ЕС, в Швейцарии и Норвегии могут бесплатно возвращать использованные электронные изделия в соответствующие пункты сбора или дилеру (при покупке сходного нового изделия).

В странах, не перечисленных выше, для получения информации о правильных способах утилизации обращайтесь в соответствующие учреждения.

Поступая таким образом, вы можете быть уверены в том, что утилизируемый продукт будет соответствующим образом обработан, передан в соответствующий пункт и переработан без возможных негативных последствий для окружающей среды и здоровья людей.

О данном изделии

- Не устанавливайте дисплей в месте, где он будет мешать обзору водителя или работе подушек безопасности или подголовникам.
- Данное изделие разработано исключительно для использования с задних мест. Никогда не устанавливайте дисплей в место, которое позволит водителю смотреть изображение во время движения автомобиля.

Примечание:

В соответствии со статьей 5 закона Российской Федерации «О защите прав потребителей» и постановлением правительства Российской Федерации № 720 от 16.06.97 компания Pioneer Europe NV оговаривает следующий срок службы изделий, официально поставленных на российский рынок.

Автомобильная электроника: 6 лет

Другие изделия (головные телефоны, микрофоны, и т.п.): 5 лет



ОСТОРОЖНО

Не позволяйте данному изделию соприкасаться с жидкостями. Как результат может быть электрический шок. Также, в результате контакта с жидкостями данное изделие может быть повреждено, произойти возгорание или перегрев.

Регистрация изделия

Посетите нас на следующем сайте:



- Зарегистрируйте ваше изделие. Мы сохраним детали вашей покупки в файле, чтобы помочь Вам сослаться на эту информацию в случае иска страхования, такого как потеря или воровство.
- Мы предлагаем самую последнюю информацию о Pioneer Corporation на нашем веб-сайте.

Предосторожность

- Всегда устанавливайте громкость достаточно низкой, чтобы были слышны наружные звуки.
- Защищайте изделие от влажности.

В случае поломки

В случае, когда данное изделие не работает должным образом, обратитесь к вашему дилеру или в ближайший обслуживающий авторизованный центр Pioneer.

Избегайте Разрядки Батарей

Двигатель автомобиля всегда работает во время использования данного изделия. Использование данного изделия без работающего двигателя может привести к разрядке батарей.

Предохраняйте LCD Экран Дисплея

- Не допускайте попадания прямых солнечных лучей на экран Дисплея, когда данное изделие не используется. Длительное воздействие прямых солнечных лучей может иметь результатом неисправную работу LCD экрана вследствие образующейся высокой температуры.
- Когда используется портативный телефон, держите антенну телефона вдали от Дисплея чтобы предотвратить пробой видео появляющимися пятнами, цветными полосами и т.д.

Когда Просмотр Затруднен, используйте [BRIGHT] и [DIMMER] для Регулировки

Вследствие его конструкции, угол поля зрения LCD экрана лимитирован. Угол просмотра (вертикальный и горизонтальный) может быть увеличен, использованием [BRIGHT], чтобы регулировать черную плотность видео. Когда используете первый раз, настройте плотность в соответствии с углом просмотра (вертикальный и горизонтальный), чтобы регулировать чистоту изображения. [DIMMER] также может быть использован для регулировки яркости LCD экрана, чтобы он удовлетворял вашим личным предпочтениям.

О Видео и Аудио Выходах данного Изделия

Когда Вы подключаете отдельные части оборудования AV, например другой дисплей к COMPONENT OUT или VCR OUT (видео RCA и выход аудио) гнездам скрывающего прибора, Вы можете выбрать источник для выхода кнопкой SOURCE/POWER.

- Выходы COMPONENT/RCA видео и аудио источника данного изделия не могут быть выбраны самостоятельно.
- Кнопки VOL-, VOL+ не будут действовать, даже, если изделие работает.

ОСТОРОЖНО

Никогда не устанавливайте дисплей в место, которое позволит водителю смотреть изображение во время движения автомобиля.

Переустановка Системы

Переустановка Микропроцессора

Нажатие кнопки RESET позволит Вам переустановить микропроцессор в его первоначальные установки, стереть все заложенные установки и вернуть функцию установки к их первоначальным (заводским) установкам.

Переустанавливайте микропроцессор в следующих случаях:

Когда используете данное изделие первый раз после установки.

Когда изделие работает неправильно.

Когда на экране появляются странные (неправильные) сообщения.

- **Чтобы переустановить микропроцессор, нажмите кнопку RESET на скрывающемся приборе с помощью кончика ручки или другого острого инструмента.**

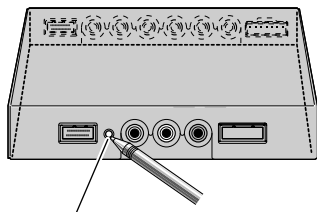

Кнопка RESET

Компонента Частей и Возможностей

■ Дисплей

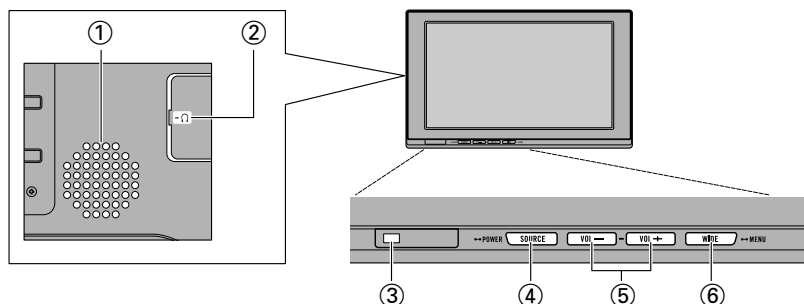

① **Встроенный динамик**

Выходы звука из аудио оборудования подключены к этому изделию.

② **Гнездо для подключения наушников**

Подключите наушники с 3,5 мм стерео мини-вилкой.

③ **Датчик рассеянного света**

Восприятие рассеянного света. С этой системой яркость LCD экрана автоматически настраивает рассеянный свет.

④ **Кнопка SOURCE/POWER**

Переключайте между источниками. Включение питания ON/OFF.

⑤ **Кнопка VOL-, VOL+**

Регулировка громкости встроенного динамика ① или регулировка громкости наушников, когда они подключены.

Измените установку, когда появляется функция установки.

Примечание:

- Никогда не устанавливайте громкость на высокий уровень, потому что Вы не сможете слышать движение транспорта снаружи и сигналы автомобилей.

⑥ **Кнопка WIDE/MENU**

Измените метод расширения от 4:3 видео к 16:9 видео. Нажмите и удерживайте эту кнопку, показывающую установку меню или картинку регулировки меню. Показывается установка меню или картинка регулировки меню, эти функции включаются каждый раз, когда нажата кнопка.



ПРЕДУПРЕЖДЕНИЕ

Никогда не устанавливайте данное изделие в месте, где водитель автомобиля может его видеть. Это может дать в результате отвлеченные изображения существующего потенциального просмотра водителю во время движения автомобиля.

Использование данного изделия является предметом любых правительственных законов, касающихся его установки или использования.

PIONEER не несет ответственности по любым проблемам, поломкам или утерям, полученным в результате использования изделия с неправильными установками или в нарушение любых правительственных законов.

Включение Питания

Помните, чтобы сохранить срок службы батареи, запустите двигатель автомобиля перед включением питания.

1. Запустите двигатель автомобиля.

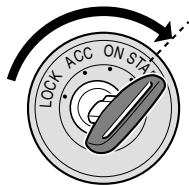

2. Включите систему.

Нажмите кнопку SOURCE/POWER.

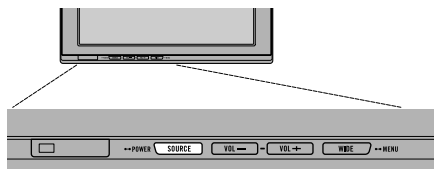

Чтобы выключить систему, нажмите и удерживайте кнопку SOURCE/POWER.

Регулирование Громкости

Регулируйте громкость аудио выхода из встроенного динамика.

1. Регулировка громкости динамика.

Нажмите кнопку VOL- или VOL+.

VOL+: Увеличение

VOL-: Уменьшение

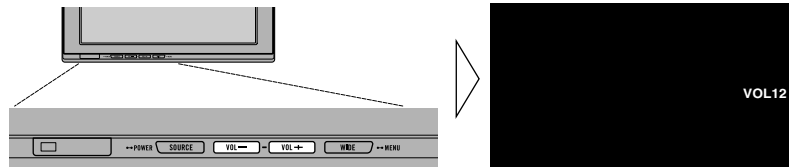

Громкость встроенного динамика может быть отрегулирована в диапазоне от 0 до 30.

Примечание:

- Кнопки VOL- и VOL+ регулируют громкость наушников, когда они подключены.
- Аудио из встроенного динамика выключается, когда подключены наушники.

Выбор Источника

Включите входы видео и аудио источника от AV оборудования, подключенного к VCR1 IN, VCR2 IN, или COMPONENT IN.

1. Выберите источник.

Нажмите кнопку SOURCE/POWER. Каждое нажатие кнопки выбирает желаемый источник в следующей последовательности:

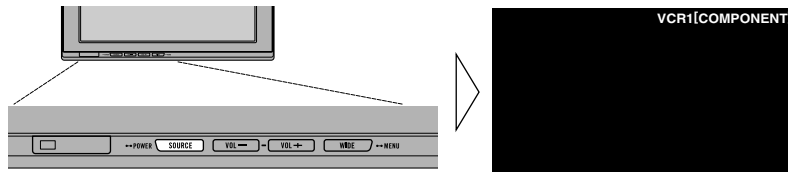

[VCR1 (COMPONENT)] или [VCR1] → [VCR2] → Выход к [VCR1 (COMPONENT)] или [VCR1]

Примечание:

- Данное изделие имеет два выхода источника; VCR1 IN и VCR2 IN. VCR1 IN имеет компоненту видео вход [VCR1(COMPONENT)], а так же RCA видео вход [VCR1].
- [VCR1 (COMPONENT)] является компонентой видео от AV оборудования, подключенного к терминалу VCR1 IN COMPONENT. 26-пин компонента кабеля (CD-CP300), который продается отдельно по запросу. (Обратитесь к странице 28.)
- VCR1 COMPONENT вход дает приоритет над VCR1 RCA входом, когда оба входа подключены в одно и тоже время.
- Терминал видео входа, который не подключен, не может быть выбран, даже если нажата кнопка SOURCE/POWER.
- [VCR1] выбран, когда не подключение сделано для обоих входов VCR1 и VCR2.

Изменение Ширины Экранного Режима

Вы можете изменить отношение в котором нормальное видео (форматное соотношение 4:3) расширяется в широкое видео (16:9). Выберите ширину режимов, чтобы соответствовали классу видео, который вы просматриваете.

1. Появление источника для просмотра. (Обратитесь к странице 11.)
2. Выберите ширину режима.

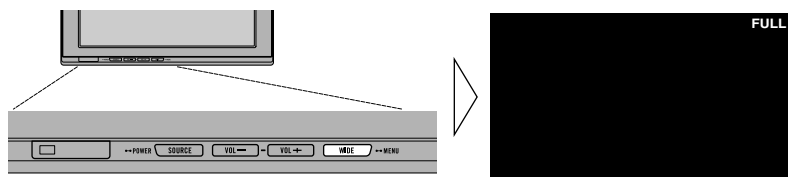

Каждое нажатие кнопки WIDE/MENU выбирает ширину режима в следующем порядке:

[AUTO] или [FULL] → [JUST] → [CINEMA] → [ZOOM] → [NORMAL] → Выход к [AUTO] или [FULL]

Примечание:

- Установки запоминаются для каждого источника (COMPONENT, VCR1, или VCR2).
- Когда видео показывает в широком режиме, который не выравняет его исходное форматное соотношение, он может появляться по-разному.
- [AUTO] выбирается только, если AV оборудование подключено к терминалу видео входа COMPONENT IN. Когда информация широкого режима включена в видео сигнал, то широкий режим регулируется автоматически, соответственно информации.
- Помните, что использование возможности широкого режима данной системы в целях коммерческого или публичного просмотра может составлять нарушение закона авторских прав, защищенных законом об авторских правах.

Доступные Широкие Режимы

FULL (ПОЛНЫЙ)

Видео с форматным соотношением 4:3 расширяется только горизонтально. Просмотр расширенного видео с удовольствием без отсутствующих частей.

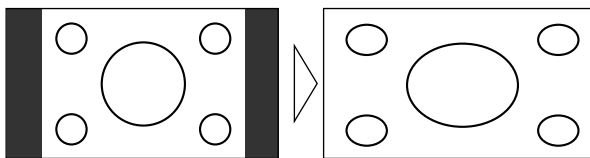

JUST (ТОЧНЫЙ)

Видео имеет более растянутый вид по горизонтали, таким образом, что становится ближе к обоим концам экрана. Так как видео появляется примерно в том же размере как обычное видео, вокруг середины экрана, то оно смотрится с удовольствием без чувства несоответствия.

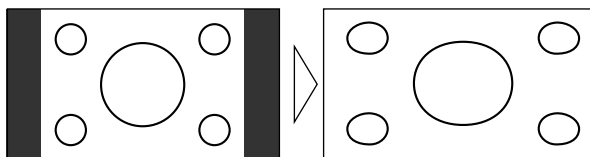

CINEMA (ФИЛЬМОВЫЙ)

Видео расширяется вертикально с форматным соотношением снижающемся между FULL и ZOOM. Этот широкий режим подходит для длинного горизонтального видео, такого как кинофильмы, в которых титры появляются в черной зоне вне видео.

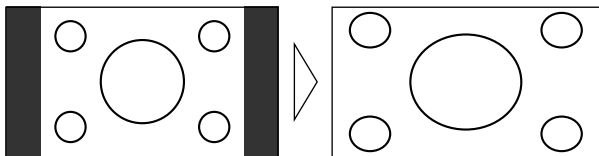

ZOOM (УВЕЛИЧЕНИЕ)

Видео с форматным соотношением 4:3 расширяется с тем же форматным соотношением в обоих направлениях, вертикальном и горизонтальном. Этот широкий режим подходит для длинного горизонтального видео, такого как кинофильмы, в которых титры накладываются на видео.

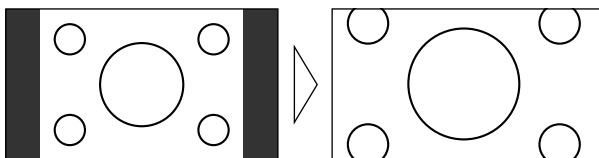

NORMAL (НОРМАЛЬНЫЙ)

Видео с форматным соотношением 4:3 появляется без расширения. Просмотр ТВ с удовольствием в том же видео, как это есть в телепередаче.

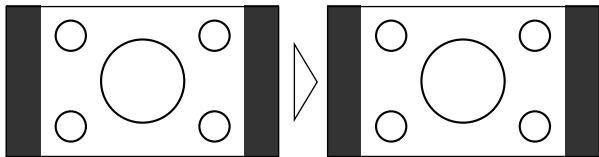

Примечание:

- Видео будет появляться не плавно, когда просмотр идет в режиме CINEMA или ZOOM.

Данная система предлагает некоторое количество функциональной установки и регулировки возможностей, делающих пользование системой легче. Внесите изменения в установки, чтобы удовлетворить свой вкус и окружающих.

Настройка Изображения (BRIGHT/CONTRAST/COLOR/HUE)

Вы можете изменить яркость [BRIGHT] черного, контраст [CONTRAST], насыщенность цвета [COLOR] и тональность [HUE] видео по вкусу. Отдельные установки сохраните для видео с VCR1 (COMPONENT), VCR1, и с VCR2.

1. Появление источника для просмотра. (Обратитесь к странице 11.)

2. Появление меню экрана.

Нажмите и удерживайте кнопку WIDE/MENU 2 секунды или дольше. На экране появится [PICTURE ADJUST].

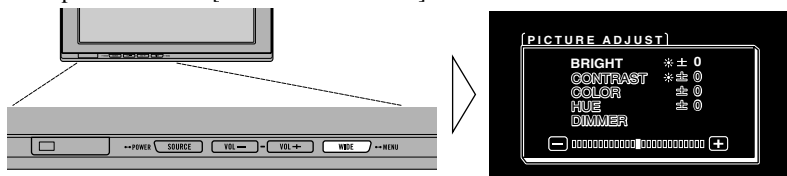

3. Выбор пункта для настройки.

Нажмите кнопку WIDE/MENU. Выбранный пункт поменяется на синий. Каждое нажатие кнопки WIDE/MENU выбирает пункт в следующем порядке: [BRIGHT] → [CONTRAST] → [COLOR] → [HUE] → [DIMMER] → Выход к [BRIGHT]

4. Настройка пункта.

Нажмите кнопку VOL- or VOL+.
VOL+: Увеличение громкости.
VOL-: Уменьшение громкости.

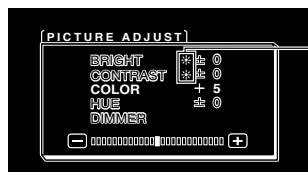

Датчик внешнего света дисплея воспринимает рассеянную яркость и показывает индикатором текущую яркость.

- ☾ (синий): когда темно (ночное время)
- ☀ (красный): когда светло (дневное время)

Каждый пункт может быть отрегулирован в диапазоне от -24 до +24.

5. Завершить установку.

Нажмите и удерживайте кнопку WIDE/MENU 2 секунды или дольше, чтобы закрыть меню и завершить установку.

	Настраиваемый пункт	- сторона	+ сторона
BRIGHT (ЯРКОСТЬ)	Яркость черного	Делает появление черного темнее.	Делает появление черного светлее.
CONTRAST (КОНТРАСТ)	Контраст	Суживает интервал между черным и белым (темнеет).	Расширяет интервал между черным и белым (светлеет).
COLOR (ЦВЕТНОСТЬ)	Насыщенность цвета	Делает появление цвета светлее.	Делает появление цвета темнее.
HUE (ТОНАЛЬНОСТЬ)	Тон	Усиливает красный.	Усиливает зеленый.

Примечание:

- Установки [BRIGHT] и [CONTRAST] запоминаются отдельно для светлого рассеянного света (дневное время) и темного рассеянного света (ночное время).
- Красный знак (☼) или синий знак (☾) появляются справа от [BRIGHT] и [CONTRAST] на экране, соответственно тому, как датчик рассеянного света определяет яркость и темноту.
- Если Вы ничего не делаете в течение 30 секунд после того, как появляется картинка настройки меню, то меню исчезает с экрана.
- [HUE] может быть отрегулирована, только для NTSC видео.

Настройка Изображения (DIMMER)

Просмотр может стать затрудненным после длительного просмотра, если экран слишком яркий в ночное время или когда рассеянная яркость становится темной. Данный прибор автоматически регулирует яркость LCD экрана в соответствии с рассеянной яркостью (3-точки интеллектуальный регулятор света). Автоматическая установка яркости также может быть отрегулирована установкой предпочтительной яркости.

1. Появление меню экрана.

Следуйте шагу 1 и шагу 2 в “Настройка изображения (BRIGHT/CONTRAST/COLOR/HUE)”. (Обратитесь к странице 14.)

2. Выбор [DIMMER].

Повторно нажимайте кнопку WIDE/MENU, пока не будет выбран [DIMMER].



Датчик внешнего света экрана монитора чувствует рассеянную яркость и изменяет цвет, форму и положение знака соответственно текущей яркости (уровень внешнего света).



Синий: темный (ночное время)

Примечание:

- Уровень внешнего света, используемый как стандарт для регулировки [DIMMER] отображается знаком, показанным в шаге 2 этой позиции. Знаки, отображающие текущую рассеянную яркость, используемые для регулировки [BRIGHT] и [CONTRAST], могут немного отличаться.

3. Регулировка яркости.

Нажмите кнопку VOL- или VOL+.

VOL+: Ярче.

VOL-: Темнее.

Более желтый уровень длитса справа, появляется осветление экрана.



С этим экраном, установка яркости экрана может быть отрегулирована, когда темно (☾).

Данный уровень показывает существующую яркость экрана.

Желтый двигается дальше вправо, осветляя экран.

- Текущий уровень внешнего света установлен и яркость экрана отрегулирована.
- Уровень внешнего света может быть отрегулирован в Темный, Средний или Яркий и установка сохранена.

4. Завершить установку.

Нажмите и удерживайте кнопку WIDE/MENU 2 секунды или дольше, закройте меню и завершите установку.

Примечание:

- Если Вы ничего не делаете в течение 30 секунд после того, как появляется картинка настройки меню, то меню исчезает с экрана.

Ввод Установки (VCR1/VCR2)

Видео формат, такой как NTSC, PAL, и SECAM может быть выбран в зависимости от формата AV оборудования, подключенного к данному изделию.

1. Выключение системы.

Нажмите и удерживайте кнопку SOURCE/POWER.

2. Появление установки меню.

Нажмите и удерживайте кнопку WIDE/MENU 2 секунды или дольше. Появится экран [SETUP MENU]. [VCR1] уже был выбран.

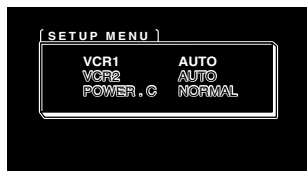

3. Выбор между [VCR1] и [VCR2].

Нажмите кнопку WIDE/MENU. Выбранный пункт изменится на синий.

4. Выбор видео формата.

Нажмите кнопку VOL+ . Включится видео система.

Каждое нажатие кнопки VOL+ выбирает пункт в следующем порядке:
[AUTO] → [NTSC] → [PAL] → [SECAM] → Выход к [AUTO]

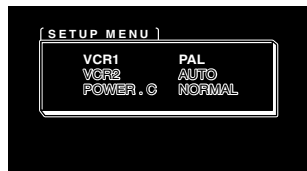

Примечание:

- Нажатие кнопки VOL- выбирает пункт в обратном порядке от нажатия кнопки VOL+.

5. Завершение установки.

Нажмите и удерживайте кнопку WIDE/MENU 2 секунды или дольше, чтобы закрыть меню и завершить установку.

Примечание:

- Если выбран [AUTO], то NTSC, PAL, и SECAM устанавливаются и появляются автоматически.
- Прием телепередачи может быть плохого качества, когда выбран [AUTO].
- Если Вы ничего не делаете в течение 30 секунд после того, как появляется картинка настройки меню, то меню исчезает с экрана.

Функция Контроля Питания

Когда сделано подключение с головным прибором, который имеет функцию Контроля Питания, такую как AVH-P7800DVD, Вы можете ВКЛЮЧАТЬ или ВЫКЛЮЧАТЬ AVD-W1100V через головной прибор.

1. Появление установки меню.

Следуйте шагу 1 и шагу 2 в “Ввод Установки (VCR1/VCR2)”. (Обратитесь к странице 18.)

2. Выбор [POWER.C].

Нажмите кнопку WIDE/MENU. Выбранный пункт изменится на синий.

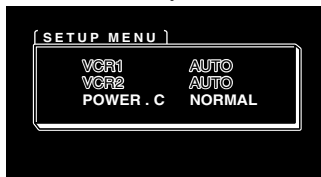

3. Выбор функции Контроля Питания.

VOL-: [NORMAL]

Вы можете ВКЛ/ВЫКЛ данное устройство нажатием кнопки SOURCE/POWER.

VOL+: [FRONT]

Вы НЕ МОЖЕТЕ ВКЛ/ВЫКЛ данное устройство нажатием кнопки SOURCE/POWER. ВКЛ/ВЫКЛ контроль обеспечивается головным прибором с функцией Контроля Питания, подключенной CD-CP300 26-пин компонентным кабелем. (продается отдельно)

Например: когда подключен с AVH-P7800DVD.

Нажатие кнопки REAR ON на AVH-P7800DVD включает данное устройство. Нажмите и удерживайте кнопку AVH-P7800DVD, чтобы выключить устройство.

4. Завершение установки.

Нажмите и удерживайте кнопку WIDE/MENU 2 секунды или дольше, чтобы закрыть меню и завершить установку.

Примечание:

- Если Вы ничего не делаете в течение 30 секунд после того, как появляется картинка настройки меню, то меню исчезает с экрана.

ОСТОРОЖНО

- Если влага или инородный материал попадет внутрь устройства, немедленно отключите питание и проконсультируйтесь у вашего дилера или в ближайшем авторизованном сервисном центре PIONEER. Использование устройства в этих условиях может повлечь возгорание, электрический шок или другие повреждения.
- Если Вы заметите дым, странный звук, запах или другие необычные признаки из дисплея, немедленно отключите питание и проконсультируйтесь у вашего дилера или в ближайшем авторизованном сервисном центре PIONEER. Использование устройства в этих условиях может стать результатом неправильной работы системы.
- Не снимайте заднюю крышку дисплея, так как внутри находятся компоненты высокого напряжения, которые могут быть причиной электрического шока. Для уверенности проконсультируйтесь у вашего дилера или в ближайшем авторизованном сервисном центре PIONEER для внутренней проверки, настройки и ремонта.

Оперирование Дисплеем

- Когда дисплей не будет использоваться, никогда не оставляйте его на солнечном месте или при экстремальной температуре.
- Дисплей должен использоваться при температурном режиме, указанном ниже.
Рабочий температурный диапазон: -10°C до $+50^{\circ}\text{C}$
Температурный диапазон хранения: -20°C до $+80^{\circ}\text{C}$
При температуре выше или ниже рабочего температурного диапазона, дисплей может неправильно работать.
- Чтобы улучшить возможность просмотра в автомобиле, LCD экран данного изделия незашитен. Не давите сильно на LCD экран. Это может его повредить.
- Не трогайте LCD экран. Это может быть причиной царапин или загрязнения.

О Жидкокристаллическом (LCD) Экране Дисплея

- Если дисплей установлен вблизи вентилятора или кондиционера, убедитесь, что воздух из кондиционера не дует на него. Горячий воздух может повредить LCD экран, а холодный воздух может стать причиной появления влаги внутри дисплея, что приведет к его повреждению. Также, если дисплей охлаждается холодным воздухом, экран может стать темным или срок службы маленькой флуоресцентной трубки, используемой внутри дисплея, может уменьшиться.
- На LCD экране могут появиться маленькие черные точки или белые точки (яркие точки). Они существуют благодаря характеристикам LCD экрана и не означают наличие проблемы с дисплеем.
- При низких температурах LCD экран может потемнеть на время, после отключения питания.
- LCD экран будет трудно смотреть, если он подвергается прямому солнечному свету.

Храните Дисплей в Хороших Условиях

- Когда удаляете пыль с экрана или чистите дисплей, во-первых, отключите систему питания, затем вытрите его мягкой сухой тканью.
- Когда вытираете экран, будьте осторожны, не поцарапайте поверхность. Не используйте жесткие или абразивные химические очистители.
- Не используйте влажную ткань для очистки. Не используйте органические растворители, такие как бензин, растворитель.

О Маленькой Флуоресцентной Трубке

- Маленькая флуоресцентная трубка используется внутри дисплея, чтобы освещать LCD экран.
 - * Флуоресцентная трубка это часть недлительного пользования и имеет короткий срок службы.
 - * Флуоресцентной трубки хватит приблизительно на 10 000 часов, в зависимости от рабочих условий. (Использование дисплея при низких температурах, уменьшает срок службы флуоресцентной трубки.)
 - * Когда флуоресцентная трубка достигает конца её срока службы, экран становится темным и изображение дольше проецируется. Если это происходит, проконсультируйтесь у вашего дилера или в ближайшем авторизованном сервисном центре PIONEER.

ОСТОРОЖНО

- PIONEER не рекомендует вам устанавливать или обслуживать дисплей самостоятельно. Установка или обслуживание изделия может привести к риску получения электрического шока или других повреждений. Для всех установок и обслуживания вашего дисплея обратитесь к персоналу авторизованного сервисного центра Pioneer.
- Защитите всю электропроводку кабельными зажимами или изоляционной кабельной лентой. Не допускайте любого обнажения электропроводки, оставляя её незащищенной.
- Не просверливайте отверстие внутрь отсека двигателя, чтобы подключить желтый проводник устройства к аккумуляторной батарее автомобиля. Вибрация двигателя может со временем стать причиной повреждения изоляционного материала в точке, где провод проходит из пассажирского салона в отсек двигателя. Будьте особо осторожны при защите провода в этой точке.
- Чрезвычайно опасно допускать, чтобы провод дисплея стал накручиваться вокруг рулевой колонки или рычага переключения передач. При установке дисплея в таком направлении, будьте уверены, что он не будет мешать движению.
- Убедитесь, что провода не пересекаются с движущимися частями автомобиля, такими как рычаг переключения передач, стояночный тормоз или механизм движения сиденья.
- Не укорачивайте любые провода. Если Вы сделаете это, схема защиты может работать неправильно.

Примечание:

- Данное устройство предназначено для автомобилей с батареей 12В и отрицательным заземлением. Перед установкой устройства в транспортном средстве для отдыха, грузовом автомобиле или автобусе, проверьте напряжение батареи.
- Чтобы избежать короткого замыкания в электрической системе, перед установкой обязательно отсоедините кабель батареи ⊖.
- Ознакомьтесь с информацией по подключению других устройств, приведенной в инструкции по эксплуатации, затем выполните подключение должным образом.
- Закрепите провода кабельными зажимами или липкой изоляционной лентой. Для защиты проводов, обмотайте их липкой изоляционной лентой там, где они соприкасаются с металлическими частями.
- Проведите и закрепите провода таким образом, чтобы они не соприкасались с движущимися частями, такими как рычаг коробки передач, ручной тормоз и направляющие для выдвижения сиденья. Не проводите провода в местах, подверженных воздействию высокой температуры, такому как рядом с выпуском обогревателя. Если изоляция расплавится или оборвется, то возникнет опасность короткого замыкания на корпус автомобиля.
- Не проводите желтый провод через отверстие в отсеке двигателя для того, чтобы подключить его к батарее. Это приведет к повреждению изоляции провода и очень опасному короткому замыканию.
- Никогда не подавайте электропитание на другое оборудование, посредством снятия изоляции силового кабеля устройства и подключения его к проводу. Пропускная способность провода будет превышена, что приведет к его перегреву.
- При замене плавкого предохранителя, обязательно используйте предохранитель с номиналом, указанным на патроне плавкого предохранителя.

- Если данное устройство установлено в автомобиле, на замке зажигания которого не предусмотрено АСС (вспомогательные приборы), то красный провод устройства должен быть подключен к клемме, связанной с переключением ВКЛ/ВЫКЛ на замке зажигания. Если это не будет сделано, батарея автомобиля может разрядиться, когда Вы будете отсутствовать несколько часов.



АСС положение

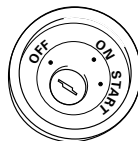

Нет АСС положения

⚠ ОСТОРОЖНО

- Кабели данного устройства и других устройств могут быть разного цвета, даже если они выполняют одинаковые функции. При подключении данного устройства с другим устройством ознакомьтесь с инструкциями каждого устройства и соедините кабели, выполняющие одинаковые функции.

Названия и Функции Подключаемых Клемм

■ Скрывающийся прибор

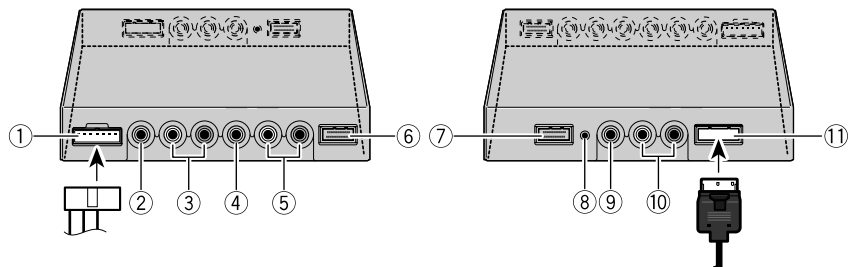

- ① **Электроснабжение**
Входные гнезда кабеля электроснабжения.
- ② **VCR2 RCA видео вход (желтый)**
Входное гнездо видео с VCR, DVD или другого AV оборудования.
- ③ **VCR2 RCA аудио вход (белый, красный)**
Входные гнезда стерео аудио с VCR, DVD или другого AV оборудования.
- ④ **VCR1 RCA видео вход (желтый)**
Входное гнездо видео с VCR, DVD или другого AV оборудования.
- ⑤ **VCR1 RCA аудио вход (белый, красный)**
Входные гнезда стерео аудио с VCR, DVD или другого AV оборудования.
- ⑥ **VCR1 COMPONENT видео вход (белый)**
Входные гнезда компонент видео с VCR, DVD или другого AV оборудования, которое имеет компонент видео выход.*
VCR1 COMPONENT Видео вход дает приоритет, когда подключены оба VCR1 RCA видео вход и VCR1 COMPONENT Видео вход.
* Требуется CD-CP300 26-пин компонент кабель (продается отдельно).
- ⑦ **COMPONENT Видео выход (синий)**
Видео и стерео аудио от VCR1 вход направлены к этой клемме. Возможно подключение к другой AVD-W1100V с 26-пин компонент кабелем CD-CP300 (продается отдельно).
- ⑧ **Кнопка RESET**
Переустановить микропроцессор дисплея. Нажмите на кнопку кончиком ручки или другим подобным предметом.
- ⑨ **RCA видео выход (желтый)**
Подключить к другому AV оборудованию. Видео, выбранное с этим дисплеем, направлено к этой клемме.
- ⑩ **RCA аудио выход (белый, красный)**
Подключить к другому AV оборудованию. Аудио, выбранное с этим дисплеем, направлено к этим клеммам.
- ⑪ **Выход Дисплея (розовый)**
Подключить к дисплею.

Подключение питающего кабеля



Схема Подключения (ВИДЕО вход)



Примечание:

- Никогда не устанавливайте дисплей в месте доступном просмотру водителя автомобиля.

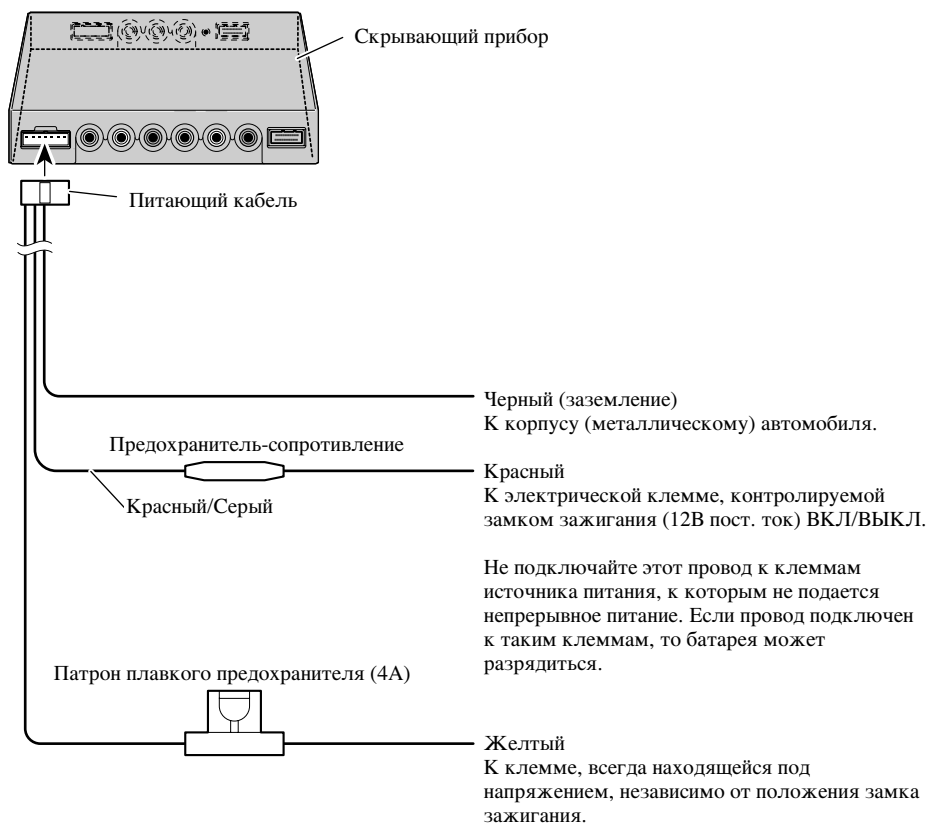
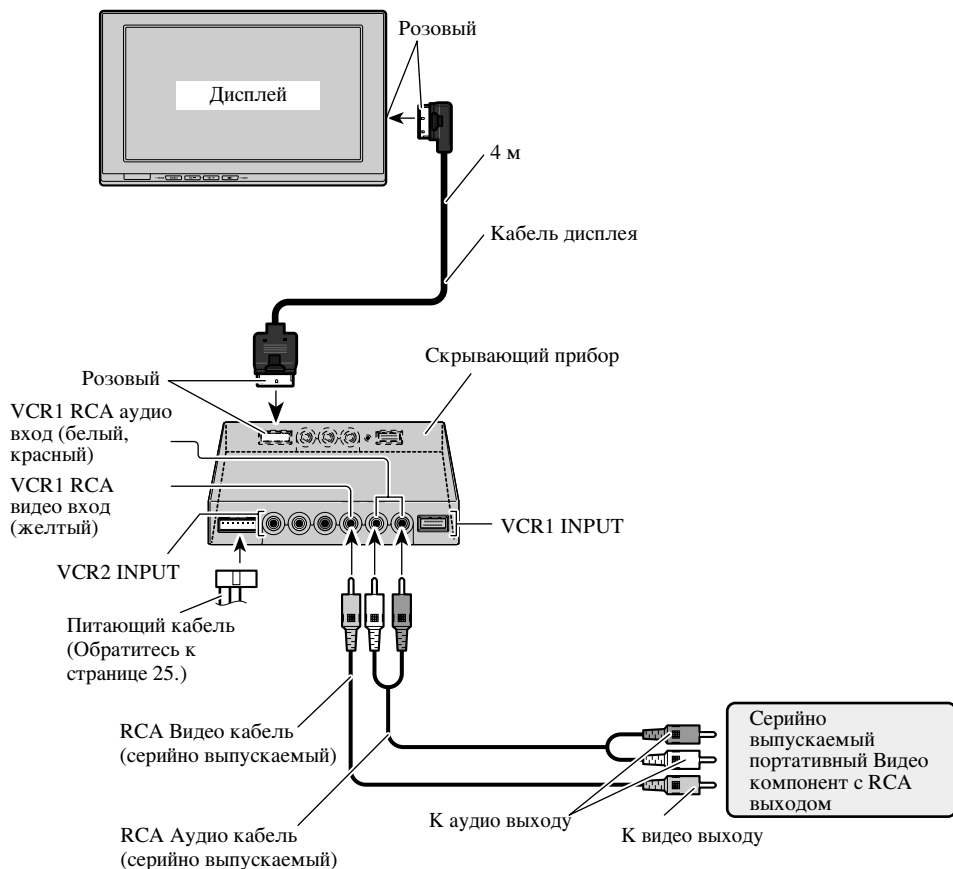
Подключение Аудио и Видео Выхода

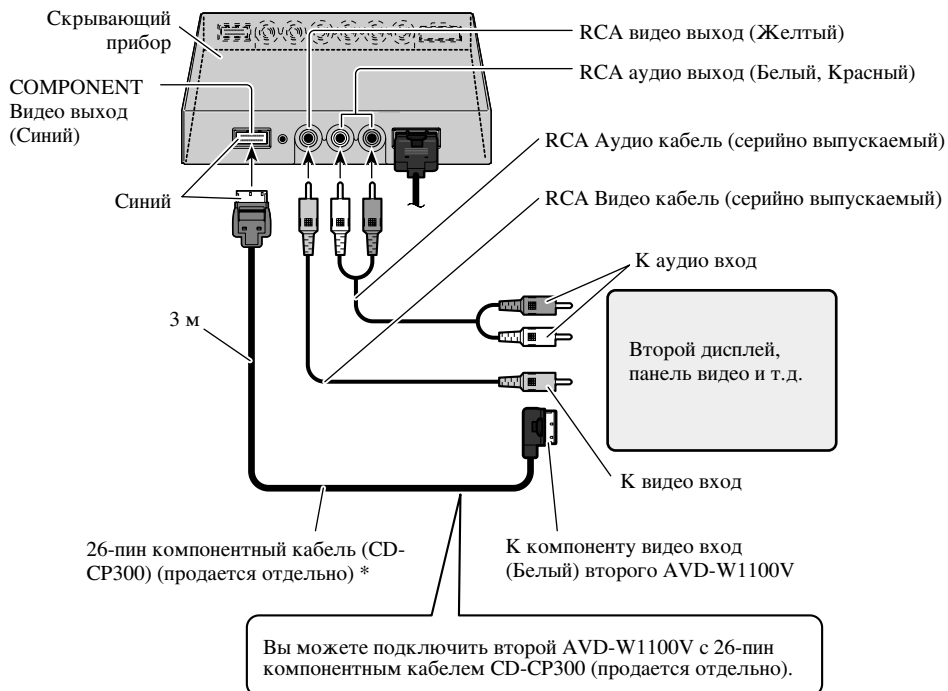

*: Используйте CD-CP301E 26-пин компонентный удлинняющий кабель для удлинения (3 м).

Примечание:

- Когда электропитание отключено, сигнал от COMPONENT видео и RCA аудио/видео не идет.

Подключение Головного прибора PIONEER с Компонентным Кабелем

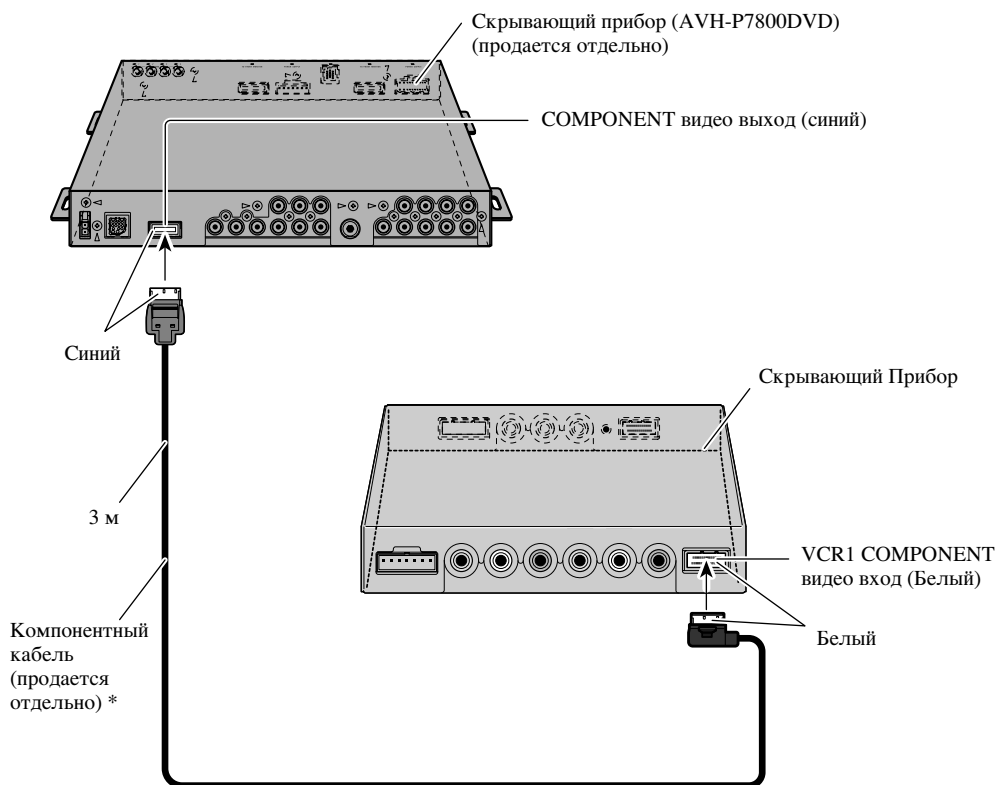

- *: • Используйте CD-CP300 26-пин компонентный кабель для изделий Pioneer.
- Используйте CD-CP301E 26-пин компонентный удлиняющий кабель для удлинения (3 м).

Примечание:

- Когда Вы смотрите DVD (встроенный DVD проигрыватель AVH-P7800DVD) на обоих AVH-P7800DVD и данном изделии, то аудио не выходит из встроенного динамика данного изделия.

ОСТОРОЖНО

- За инструкциями по установке дисплея обратитесь к вашему дилеру.
- Не устанавливайте дисплей там, где он (i) может мешать обзору водителя, (ii) ухудшать работу любых рабочих систем транспортного средства или функций безопасности, включая подушки безопасности, или (iii) ухудшать способность водителя безопасно оперировать транспортным средством.
- PIONEER не рекомендует вам устанавливать или обслуживать дисплей самостоятельно. Установка или обслуживание изделия может привести к риску получения электрического шока или других повреждений. Для всех установок и обслуживания вашего дисплея обратитесь к персоналу авторизованного сервисного центра PIONEER.
- Установите дисплей между сиденьем водителя и передним пассажирским сиденьем так, чтобы его не ударил водитель или пассажир, если автомобиль резко остановится.
- Не устанавливайте дисплей в месте, где подушки безопасности раскрываются полностью и он будет им мешать.
- Не устанавливайте дисплей в месте, где он будет ухудшать выполнение любых рабочих систем автомобиля, включая подушки безопасности и подголовники.
- Убедитесь, что за панелью, в которой просверлено отверстие ничего нет. Будьте осторожны, не повредите топливный провод, тормозной шланг или питающие кабели.
- Когда используете шурупы, не допускайте, чтобы они контактировали с любыми электрическими проводами. Вибрация может повредить провода, приведя к короткому замыканию или другим повреждениям автомобиля.
- Чрезвычайно опасно допускать, чтобы провод дисплея стал накручиваться вокруг рулевой колонки или рычага переключения передач. При установке дисплея в таком направлении, будьте уверены, что он не будет мешать движению.
- Убедитесь, что проводка не зажата дверью или направляющей сиденья, как результат может произойти короткое замыкание.

- **Никогда не устанавливайте данное изделие в месте, где водитель автомобиля может его видеть. В результате это может дать отвлеченные изображения существующего потенциального просмотра водителю во время движения автомобиля.
Использование данного изделия является предметом любых правительственных законов, касающихся его установки или использования.
PIONEER не несет ответственности по любым проблемам, поломкам или утерям, полученным в результате использования изделия с неправильными установками или в нарушение любых правительственных законов.**
- **Гарантирует правильную установку, при использовании поставляемых частей указанным способом. Если используются другие, непоставляемые части, то они могут повредить внутренние части устройства или могут неправильно работать и вывести устройство из строя.**

Перед Установкой и Закреплением

- Сделайте первое временное подключение и проверьте, что устройство работает должным образом.
- Нажмите кнопку RESET шариковой ручкой или другим подобным предметом, когда подключение завершено.

Перед Прикреплением Клейкой ленте

- Убедитесь, что на поверхности отсутствует влага, грязь, пыль, масло и т.д. перед прикреплением к клейкой ленте.

Установка скрывающего прибора

Меры предосторожности установки

- Никогда не устанавливайте в следующих местах, из-за опасности неисправной работы вследствие высокой температуры или влажности:
 - * Такие места как приборная панель или задний поддон, где есть подверженность прямым солнечным лучам.
 - * Вблизи выпуска обогревателя.
 - * Вблизи двери и т.д., где есть опасность попадания дождевой воды.
- Когда устанавливаете под передним сиденьем, убедитесь, что он не препятствует направляющей сиденья.
- Возможна прямая установка на коврик, если твердая клейкая лента Velcro tape приклеится к коврику. Не используйте мягкую клейкую ленту Velcro tape в этом случае.

Установка скрывающего прибора

Приклейте твердую клейкую ленту Velcro tape (поставляется) к нижней панели скрывающего прибора, а мягкую клейкую ленту Velcro tape (поставляется) приклейте к месту установки на коврик.

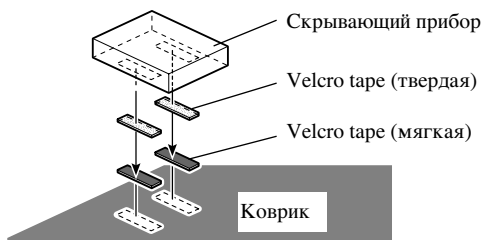

Общие

Источник питания	14,4 В пост. ток (10,8 В до 15,1 В допустимое значение)
Система заземления	Отрицательная
Максимальное потребление тока	4,0 А
Диапазон температуры хранения	-20 °С до +80 °С

Дисплей

Размеры	297 (Ш) × 181 (В) × 42 (Г) мм
Вес	1,39 кг
Размер экрана/Форматное соотношение	11,0 дюймов ширина VGA/16:9 (рабочая поверхность дисплея: 245,6 × 139,5 мм)
Пиксели	1 152 000[800(Горизонтальный) × 480(Вертикальный) × 3(RGB)]
Метод показа	TFT экран с активной матрицей
Цветовая система	NTSC/PAL/SECAM совместимая
Встроенный динамик	ø 36 мм
Наушники выходного сигнала	8 mW+8 mW/16 Ω
Диапазон рабочей температуры	-10 °С до +50 °С

Скрывающий прибор

Размеры	178 (Ш) × 157 (В) × 30 (Г) мм
Вес	0,68 кг
Уровень Видео входа	NTSC, PAL, SECAM 1 Vp-p/75 Ω
Макс. Уровень Аудио входа	1,5 В/22 kΩ
Уровень Видео выхода	NTSC, PAL, SECAM 1 Vp-p/75 Ω
Макс. Уровень Аудио выхода	1,5 В/1 kΩ
Уровень компоненты входа	Y: 1 Vp-p/75 Ω Cb, Cr: 0,7 Vp-p/75 Ω
Уровень компоненты выхода	Y: 1 Vp-p/75 Ω Cb, Cr: 0,7 Vp-p/75 Ω
Диапазон рабочей температуры	-10 °С до +60 °С

Примечание:

- Технические характеристики и дизайн прибора могут меняться без предварительного сообщения. Продаваемые изделия могут отличаться в деталях от иллюстрированных в данном руководстве.

www.pioneer-eur.com

Visit **www.pioneer.co.uk** (or **www.pioneer-eur.com**) to register your product.

Visite **www.pioneer.es** (o **www.pioneer-eur.com**) para registrar su producto.
Zum Registrieren Ihres Produktes besuchen Sie bitte **www.pioneer.de** (oder **www.pioneer-eur.com**).

Visitez **www.pioneer.fr** (ou **www.pioneer-eur.com**) pour enregistrer votre appareil.

Si prega di visitare il sito **www.pioneer.it** (o **www.pioneer-eur.com**) per registrare il prodotto.

Bezoek **www.pioneer.nl** (of **www.pioneer-eur.com**) om uw product te registreren.

Посетите **www.pioneer-rus.ru** (или **www.pioneer-eur.com**) для регистрации приобретенного Вами изделия.

PIONEER CORPORATION

4-1, MEGURO 1-CHOME, MEGURO-KU, TOKYO 153-8654, JAPAN

PIONEER ELECTRONICS (USA) INC.

P.O. Box 1540, Long Beach, California 90801-1540, U.S.A.

TEL: (800) 421-1404

PIONEER EUROPE NV

Haven 1087, Keetberglaan 1, B-9120 Melsele, Belgium

TEL: (0) 3/570.05.11

PIONEER ELECTRONICS ASIACENTRE PTE. LTD.

253 Alexandra Road, #04-01, Singapore 159936

TEL: 65-6472-7555

PIONEER ELECTRONICS AUSTRALIA PTY. LTD.

178-184 Boundary Road, Braeside, Victoria 3195, Australia

TEL: (03) 9586-6300

PIONEER ELECTRONICS OF CANADA, INC.

300 Allstate Parkway, Markham, Ontario L3R 0P2, Canada

TEL: 1-877-283-5901

PIONEER ELECTRONICS DE MEXICO, S.A. de C.V.

Bldv.Manuel Avila Camacho 138 10 piso

Col.Lomas de Chapultepec, Mexico, D.F. 11000

TEL: 55-9178-4270

先鋒股份有限公司

總公司: 台北市中山北路二段44號13樓

電話: (02) 2521-3588

先鋒電子(香港)有限公司

香港九龍尖沙咀海港城世界商業中心9樓901-6室

電話: (0852) 2848-6488

Published by Pioneer Corporation.

Copyright © 2006 by Pioneer Corporation.

All rights reserved.

Publication de Pioneer Corporation.

Copyright © 2006 Pioneer Corporation.

Tous droits de reproduction et de traduction réservés.