

Pioneer

BDP-450

ПРОИГРЫВАТЕЛЬ Blu-ray 3D™



Зарегистрируйте Ваше изделие на <http://www.pioneer-rus.ru> (или <http://www.pioneer.eu>). Ознакомьтесь с преимуществами регистрации в Интернет. Электронная версия руководства доступна для скачивания на сайте www.pioneer-rus.ru

Инструкции по эксплуатации

Благодарим вас за покупку этого изделия марки Pioneer.

Полностью прочтите настоящие инструкции по эксплуатации, чтобы знать, как правильно обращаться с этой моделью. Прочитав инструкции, сохраните их в надежном месте для использования в будущем.

ВАЖНО



Символ молнии, заключенный в равносторонний треугольник, используется для предупреждения пользователя об «опасном напряжении» внутри корпуса изделия, которое может быть достаточно высоким и стать причиной поражения людей электрическим током.

CAUTION

RISK OF ELECTRIC SHOCK
DO NOT OPEN

ВНИМАНИЕ:
ВО ИЗБЕЖАНИЕ ПОРАЖЕНИЯ ЭЛЕКТРИЧЕСКИМ ТОКОМ НЕ СНИМАЙТЕ КРЫШКУ (ИЛИ ЗАДНЮЮ СТЕНКУ). ВНУТРИ НЕ СОДЕРЖАТСЯ ДЕТАЛИ, ПРЕДНАЗНАЧЕННЫЕ ДЛЯ РЕМОНТА ПОЛЬЗОВАТЕЛЕМ. ДЛЯ ОБСЛУЖИВАНИЯ ОБРАТИТЕСЬ К КВАЛИФИЦИРОВАННОМУ СОТРУДНИКУ СЕРВИСНОЙ СЛУЖБЫ.



Восклицательный знак, заключенный в равносторонний треугольник, используется для предупреждения пользователя о наличии в литературе, поставляемой в комплекте с изделием, важных указаний по работе с ним и обслуживанию.

D3-4-2-1-1_A1_Ru

ВНИМАНИЕ

Данное изделие является лазерным изделием класса 1 согласно классификации по Безопасности лазерных изделий, IEC 60825-1:2007.

ЛАЗЕРНЫЙ ПРОДУКТ КЛАСС 1

D58-5-2-2a_A1_Ru

ПРЕДУПРЕЖДЕНИЕ

Данное оборудование не является водонепроницаемым. Во избежание пожара или поражения электрическим током не помещайте рядом с оборудованием емкости с жидкостями (например, вазы, цветочные горшки) и не допускайте попадания на него капель, брызг, дождя или влаги.

D3-4-2-1-3_A1_Ru

ОБЯЗАТЕЛЬНАЯ ВЕНТИЛЯЦИЯ

При установке устройства обеспечьте достаточное пространство для вентиляции во избежание повышения температуры внутри устройства (не менее 10 см сверху, 10 см сзади и по 10 см слева и справа).

ПРЕДУПРЕЖДЕНИЕ

В корпусе устройства имеются щели и отверстия для вентиляции, обеспечивающие надежную работу изделия и защищающие его от перегрева. Во избежание пожара эти отверстия ни в коем случае не следует закрывать или заслонять другими предметами (газетами, скатертями и шторами) или устанавливать оборудование на толстом ковре или постели.

D3-4-2-1-7b*_A1_Ru

Условия эксплуатации

Изделие эксплуатируется при следующих температуре и влажности:
+5 °C до +35 °C; влажность менее 85 % (не заслоняйте охлаждающие вентиляторы)
Не устанавливайте изделие в плохо проветриваемом помещении или в месте с высокой влажностью, открытым для прямого солнечного света (или сильного искусственного света).

D3-4-2-1-7c*_A1_Ru

Если вилка шнура питания изделия не соответствует имеющейся электророзетке, вилку следует заменить на подходящую к розетке. Замена и установка вилки должны производиться только квалифицированным техником. Отсоединенная от кабеля вилка, подключенная к розетке, может вызвать тяжелое поражение электрическим током. После удаления вилки утилизируйте ее должным образом. Оборудование следует отключать от электросети, извлекая вилку кабеля питания из розетки, если оно не будет использоваться в течение долгого времени (например, если вы уезжаете в отпуск).

D3-4-2-2-1a_A1_Ru

ВНИМАНИЕ

Выключатель \odot **STANDBY/ON** данного устройства не полностью отключает его от электросети. Чтобы полностью отключить питание устройства, вытащите вилку кабеля питания из электророзетки. Поэтому устройству следует устанавливать так, чтобы вилку кабеля питания можно было легко вытащить из розетки в чрезвычайных обстоятельствах. Во избежание пожара следует извлекать вилку кабеля питания из розетки, если устройство не будет использоваться в течение долгого времени (например, если вы уезжаете в отпуск).

D3-4-2-2-2a*_A1_Ru

Данное изделие предназначено для использования в общих хозяйственных целях. В случае возникновения любой неисправности, связанной с использованием в других, нежели хозяйственных целях (таких, как длительное использование в коммерческих целях в ресторане или в автомобиле, или на корабле) и требующей ремонта, такой ремонт осуществляется за плату, даже в течение гарантийного срока.

K041_A1_Ru

МЕРЫ ПРЕДОСТОРОЖНОСТИ ПРИ ОБРАЩЕНИИ С СЕТЕВЫМ ШНУРОМ

Держите сетевой шнур за вилку. Не вытаскивайте вилку, взявшись за шнур, и никогда не касайтесь сетевого шнура, если Ваши руки влажные, так как это может привести к короткому замыканию или поражению электрическим током. Не ставьте аппарат, предметы мебели и т.д. на сетевой шнур, не зажимайте его. Не завязывайте узлов на шнуре и не связывайте его с другими шнурами. Сетевые шнуры должны лежать так, чтобы на них нельзя было наступить. Поврежденный сетевой шнур может стать причиной возникновения пожара или поразить Вас электрическим током. Время от времени проверяйте сетевой шнур. В случае обнаружения повреждения обратитесь за заменой в ближайший официальный сервисный центр фирмы PIONEER или к Вашему дилеру.

S002*_A1_Ru

ПРЕДУПРЕЖДЕНИЕ

Во избежание пожара не приближайте к оборудованию источники открытого огня (например, зажженные свечи).

D3-4-2-1-7a_A1_Ru

ПРЕДУПРЕЖДЕНИЕ

Перед первым включением оборудования внимательно прочтите следующий раздел.

Напряжение в электросети может быть разным в различных странах и регионах. Убедитесь, что сетевое напряжение в местности, где будет использоваться данное устройство, соответствует требуемому напряжению (например, 230 В или 120 В), указанному на задней панели.

D3-4-2-1-4*_A1_Ru

Информация для пользователей по сбору и утилизации бывшего в эксплуатации оборудования и отработавших элементов питания

(Обозначение
для оборудования)



Эти обозначения на продукции, упаковке, и/или сопроводительных документах означают, что бывшая в эксплуатации электротехническая и электронная продукция и отработанные элементы питания не должны выбрасываться вместе с обычным бытовым мусором.

Для того чтобы данная бывшая в употреблении продукция и отработанные элементы питания были соответствующим образом обработаны, утилизированы и переработаны, пожалуйста, передайте их в соответствующий пункт сбора использованных электронных изделий в соответствии с местным законодательством.

(Обозначения
для элементов питания)



Утилизируя данные устройства и элементы питания правильно, Вы помогаете сохранить ценные ресурсы и предотвратить возможные негативные последствия для здоровья людей и окружающей среды, которые могут возникнуть в результате несоответствующего удаления отходов.

Для получения дополнительной информации о правильных способах сбора и утилизации отработавшего оборудования и использованных элементов питания обращайтесь в соответствующие местные органы самоуправления, в центры утилизации отходов или по месту покупки данного изделия.

Данные обозначения утверждены только для Европейского Союза.

Для стран, которые не входят в состав Европейского Союза:

Если Вы желаете утилизировать данные изделия, обратитесь в соответствующие местные учреждения или к дилерам для получения информации о правильных способах утилизации.

K058a_A1_Ru

Предостережения по просмотру 3D-материала

- Если вы почувствовали утомление или дискомфорт во время просмотра 3D-изображений, прекратите просмотр.
- Дети, особенно в возрасте до 6 лет, могут быть более чувствительными, поэтому просмотр должен осуществляться под присмотром взрослого для выявления любых признаков утомления или дискомфорта.
- Просматривать 3D-изображения нужно с периодическим отдыхом.

Продолжительный просмотр 3D-изображений без отдыха может вызвать утомление или дискомфорт.

Содержание

01 Перед началом работы

Комплект поставки	5
Установка батареек в пульт ДУ	5
Обновление программного обеспечения	6
Управление данным проигрывателем через мобильное устройство (iPod, iPhone, iPad, др.)	6
Типы воспроизводимых дисков/файлов	7
Воспроизводимые диски	7
Воспроизводимые файлы	10
Названия органов управления и функции	12
Пульт ДУ	12
Фронтальная панель	15
Дисплей фронтальной панели (только BDP-450)	16
Задняя панель	16

02 Подключение

Подключение через кабель HDMI	17
О HDMI	17
О функции управления через HDMI	18
Подключение телевизора	20
Подключение аудио-видео ресивера или усилителя	20
Подключение видео и аудиокабелей	21
Подключение телевизора через видео/аудиокабель (только BDP-150)	21
Подключение аудио-видео ресивера или усилителя через коаксиальный цифровой аудиокабель	22
Подключение компонентов к порту USB	22
Об устройствах USB	22
Подключение устройств USB	22
Подключение к сети через интерфейс LAN	23
Подключение к беспроводной сети LAN	23
Подключение силового кабеля	23

03 Начало работы

Выполнение настроек с помощью меню Setup Navigator	24
Управление телевизором от пульта ДУ проигрывателя (только BDP-450)	25
Список предустановленных кодов телевизора	25

04 Воспроизведение

Воспроизведение дисков или файлов	27
Сканирование вперед и назад	27
Воспроизведение определенных разделов, дорожек или файлов	27
Пропуск материала	27
Замедленное воспроизведение	28
Покадровое воспроизведение вперед и покадровое воспроизведение назад	28
Повторное воспроизведение определенного раздела внутри главы или дорожки (Повтор A-B)	28
Воспроизведение в повторном порядке (Повторное воспроизведение)	28
Воспроизведение в нужном порядке (Программное воспроизведение)	28
Установка закладок	29
Масштабирование	29
Воспроизведение фотографий в режиме показа слайдов	29
Переключение ракурсов камеры	29
Переключение субтитров	29
Переключение аудиосигнала	30

Переключение вторичного аудио (только BDP-450)	30
Переключение вторичного видео (только BDP-450)	30
Переключение зоны воспроизведения CD/SACD	30
Отображение информации диска	31
Просмотр BONUSVIEW или BD-LIVE	31
Функции воспроизведения	32
Использование меню FUNCTION	33

Воспроизведение с указанного времени (Поиск по времени)	34
Воспроизведение определенной главы, раздела, дорожки или файла (Поиск)	34
Продолжение воспроизведения с указанного места (Продолжение просмотра)	34
Воспроизведение указанного диапазона дисков, глав или раздела (дорожки/файла) в произвольном порядке	34

05 Воспроизведение через Home Media Gallery

О Home Media Gallery	35
О воспроизведении через сеть	35
Воспроизведение файла в сети	36
Воспроизведение диска/USB	36
Воспроизведение файлов фотографий	37
Воспроизведение в нужном порядке (Playlist)	37
Добавление дорожек/файлов	37
Воспроизведение Playlist	37
Удаление дорожек/файлов из Playlist	37

06 Воспроизведение веб-контента

Доступный веб-контент	38
Воспроизведение параметров	38

07 Дополнительные настройки

Изменение настроек	40
Управление экраном Initial Setup	40
Обновление программного обеспечения	46
Возврат всех настроек на заводские настройки по умолчанию	47
О том, как выводятся цифровые аудиоформаты	48
Таблица языковых кодов и таблица кодов стран/регионов	49
Таблица языковых кодов	49
Таблица кодов стран/регионов	49

08 Дополнительная информация

Предостережения по использованию	50
Перемещение проигрывателя	50
Место установки	50
Когда проигрыватель не используется, отключите питание	50
Конденсация	50
Очистка проигрывателя	50
Меры предосторожности при установке аппарата	50
внутри полки со стеклянной дверью	50
Очистка считывающей линзы	51
Обращение с дисками	51
Возможные неисправности и способы их устранения	52
Воспроизведение	52
Функция Control	55
Сеть	55
Другие неисправности	56
Справочник	57
Технические характеристики	59

Раздел 1

Перед началом работы

Комплект поставки

- Пульт ДУ x 1
- Видео/аудиокабель (желтый/белый/красный штекеры) x 1 (только BDP-150)
- Сухие батарейки AAA/R03 x 2
- Гарантийный талон (только модели для Европы и России)
- Силовой кабель
- Инструкции по эксплуатации (данный документ)

Установка батареек в пульт ДУ

Поставляемые с данным проигрывателем батарейки предназначены для проверки работоспособности изделия и их может хватить ненадолго. Рекомендуется использовать щелочные батарейки с более продолжительным сроком службы.

⚠ ПРЕДУПРЕЖДЕНИЕ

- Не используйте или храните батарейки в местах, подвергнутых прямому падению солнечных лучей, или других предельно жарких местах, например, внутри машины или возле обогревателя. Это может вызвать протекание, перегрев, разрыв или возгорание батареек. Кроме того, срок службы или производительность батареек может сократиться.

⚠ Предостережение

- Не используйте никакие другие виды батареек, кроме указанных батареек. Также, не используйте новую батарейку вместе с использованной.
- При установке батареек в пульт ДУ, устанавливайте их в правильном направлении, в соответствии с обозначениями полярности (⊕ и ⊖).
- При установке батареек соблюдайте меры предосторожности, чтобы не повредить пружины на терминалах ⊖ для батареек. Это может вызвать протекание или перегрев батареек.
- Не нагревайте батарейки, не разбирайте их, а также не кидайте их в огонь или воду.
- Батарейки могут иметь различное напряжение, даже если они схожи. Не следует использовать одновременно различные виды батареек.
- Во избежание протекания электролита батареек, извлеките батарейки, если не собираетесь использовать пульт ДУ в течение продолжительного периода времени (1 месяц или более). При протекании электролита, тщательно протрите внутреннюю сторону отделения для батареек, затем установите новые батарейки. При протекании электролита батареек и контакта с вашей кожей, смойте его большим количеством воды.

- Избавляясь от использованных батареек, пожалуйста, выполняйте действующие в вашей стране или регионе постановления правительства или соблюдайте правила, принятые государственным институтом по охране окружающей среды.

❖ BDP-450

1 Откройте заднюю крышку.

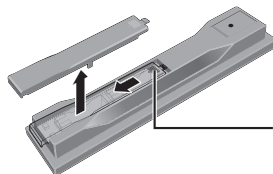

Слегка надавите на данное место и выдвиньте в направлении, указанном стрелкой.

2 Установите батарейки (AAA/R03 x 2).

Устанавливайте в соответствии с обозначениями ⊕/⊖ внутри отделения для батареек.

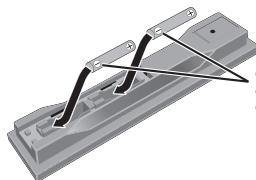

Сначала вставьте отрицательную сторону (⊖).

3 Закройте заднюю крышку.

Закрывать следует полностью (до щелчка).

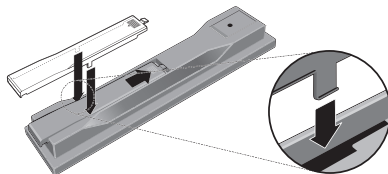

❖ BDP-150

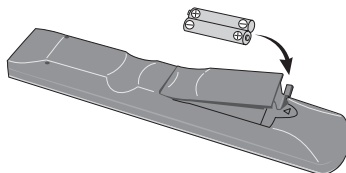

1 Откройте заднюю крышку.

2 Установите батарейки (AAA/R03 x 2).

Устанавливайте в соответствии с обозначениями ⊕/⊖ внутри отделения для батареек.

3 Закройте заднюю крышку.

Закрывать следует полностью (до щелчка).

Обновление программного обеспечения

Подробная информация о данном проигрывателе имеется на вебсайте Pioneer. Информацию по обновлению и обслуживанию проигрывателя Blu-ray дисков смотрите на данном вебсайте.

В Европе:

<http://www.pioneer.eu/>

В Соединенном Королевстве Великобритании и Северной

Ирландии:

<http://www.pioneer.eu/>

<http://www.pioneer.co.uk/>

В России:

<http://www.pioneer.eu/>

<http://www.pioneer-rus.ru/>

В Гонконге:

<http://www.pioneerhongkong.com.hk/>

В Сингапуре:

<http://www.pioneer.com.sg/firmwaredownload>

В Австралии:

<http://www.pioneer.com.au/>

Управление данным проигрывателем через мобильное устройство (iPod, iPhone, iPad, др.)

Установив специальное приложение на мобильном устройстве, можно будет управлять проигрывателем через мобильное устройство.

Подробнее смотрите информацию по изделию на вебсайте Pioneer.

Данное специальное приложение может изменяться или быть отменено без уведомления.

Воспроизводимые диски

Можно воспроизводить диски с логотипами ниже, указанными на этикетке, упаковке или обложке диска.

⚠ Предостережение

- Можно воспроизводить только закрытые для записи диски.

Тип диска	Логотип	Формат приложения						
		BDMV	BDAV	DVD-Video	DVD-Audio	DVD VR	CD-DA DTS-CD	DATA-DISC ¹
BD ²	BD-ROM	✓	✓	X	X	X	X	X
	BD-R	✓	✓	X	X	X	X	✓
	BD-RE	✓	✓	X	X	X	X	✓
								
								
DVD-ROM		✓	X	✓	✓ ³	X	X	✓
								
DVD								
DVD-R ^{2,4,5}		✓ ⁶	✓ ⁷	✓	X	✓	X	✓
DVD-RW ^{4,8}		✓ ⁶	✓ ⁷	✓	X	✓	X	✓
DVD+R ^{2,4}		✓	X	✓	X	X	X	✓
DVD+RW ⁴		✓	X	✓	X	X	X	✓
CD-DA (Audio CD) ⁹		X	X	X	X	X	✓	X
CD								
								
CD-R ⁴		X	X	X	X	X	✓	✓
CD-RW ⁴		X	X	X	X	X	✓	✓
CD-ROM		X	X	X	X	X	✓	✓

1. Диски, на которых записаны видеофайлы, файлы фотографий или аудиофайлы. Данный проигрыватель не поддерживает мультисессионные диски или мультитонную запись.
2. Включая двуслойные диски.
3. Только BDP-450.
4. Закройте их для записи до воспроизведения на данном проигрывателе.
5. DVD-R для авторских дисков (3,95 и 4,7 Гб) не могут воспроизводиться.
6. Включая формат AVCHD.
7. Включая формат AVCRC.
8. DVD-RW диски версии 1.0 не могут воспроизводиться.
9. Включая Video CD диски.

- Все права защищены. «Blu-ray Disc», «Blu-ray» и OI логотип «Blu-ray Disc» являются торговыми марками Blu-ray Disc Association.
-  является торговой маркой DVD Format/Logo Licensing Corporation.

❖ Невоспроизводимые диски

- HD DVD диски
- DVD-RAM диски

Возможно, что могут также не воспроизводиться и некоторые другие диски, кроме указанных выше.



Примечание

- Некоторые диски не могут воспроизводиться, даже если указан один из логотипов на предыдущей странице.
- Для воспроизведения 8 см диска, установите диск в углубление для 8 см диска в центре лотка диска. Нет необходимости в использовании адаптера. 8 см BDROM диски не могут воспроизводиться.

❖ О воспроизведении неавторизованных копий

Уведомление о Cinavia

В данном издлении используется технология Cinavia, ограничивающая использование неавторизованных копий некоторых созданных с коммерческой целью фильмов и видеоматериалов, а также их звуковых дорожек. При обнаружении запрещенного использования неавторизованной копии будет отображаться сообщение, и воспроизведение или копирование будет прервано.

Подробнее о технологии Cinavia можно узнать в информационном центре Cinavia для клиентов в сети, посетив <http://www.cinavia.com>. Для запроса дополнительной информации о Cinavia по почте отправьте почтовую карточку с вашим почтовым адресом на: Cinavia Consumer Information Center, P.O. Box 86851, San Diego, CA, 92138, USA.

Авторские права 2004-2010 Verance Corporation. Cinavia™ является торговой маркой Verance Corporation. Защищено патентом США № 7, 369, 677 и выпущенными или находящимися на рассмотрении патентами в мире по лицензии Verance Corporation. Все права защищены.

❖ Об аудиоформатах

Данный проигрыватель поддерживает следующие аудиоформаты:

- Dolby TrueHD
- Dolby Digital Plus
- Dolby Digital
- DTS-HD Master Audio
- DTS-HD High Resolution Audio
- DTS Digital Surround
- Аудиосигналы MPEG (AAC)
- Linear PCM

Для прослушивания объемного звучания Dolby TrueHD, Dolby Digital Plus, DTS-HD Master Audio и DTS-HD High

Resolution Audio, рекомендуется через кабель HDMI подключить проигрыватель к аудио-видео ресиверу или усилителю, совместимому с такими аудиоформатами. После загрузки BD, содержащего звучание в одном из таких аудиоформатов, выберите аудиоформат на экране меню.

Изготовлено по лицензии компании Dolby Laboratories. «Dolby» и знак в виде двойной буквы D являются торговыми марками Dolby Laboratories.

Произведено по лицензии согласно патентам США №: 5,956,674; 5,974,380; 6,226,616; 6,487,535; 7,392,195; 7,272,567; 7,333,929; 7,212,872 и другим выпущенным или находящимся на рассмотрении патентам в США и в мире. DTS-HD, Symbol, и DTS-HD и Symbol вместе являются зарегистрированными торговыми марками и DTS-HD Master Audio | Essential является торговой маркой DTS, Inc. Изделие содержит программное обеспечение. © DTS, Inc. Все права защищены.

❖ Воспроизведение BD дисков

- Можно воспроизводить BD диски (BDMV), совместимые с форматами ниже.
 - Формат Blu-ray Disc Read-Only (ROM) версия 2
 - Формат Blu-ray Disc Recordable (R) версия 2
 - Формат Blu-ray Disc Rewritable (RE) версия 3

Данный проигрыватель поддерживает BD-ROM профиль 5.



«Blu-ray 3D» и логотип «Blu-ray 3D» являются торговыми марками Blu-ray Disc Association.

Можно использовать функции BONUSVIEW как воспроизведение вторичного видео (Picture-in-Picture) и вторичного аудио. Данные, используемые для функций BONUSVIEW (данные вторичного видео (Picture-in-Picture) и вторичного аудио) можно сохранить в запоминающем устройстве. Подробнее о воспроизведении вторичного видео и вторичного аудио, смотрите инструкции к диску.

BONUS VIEW™

«BONUSVIEW» является торговой маркой Blu-ray Disc Association.

С помощью Интернета можно использовать такие функции BD-LIVE как загрузка кинотрейлеров или дополнительных языков звучания и субтитров и участие в онлайн играх. Данные, загруженные с помощью функции BD-LIVE (трейлеры, др.), сохраняются в запоминающем устройстве. Подробнее о функциях BD-LIVE смотрите инструкции к диску.



Логотип «BD-LIVE» является торговой маркой Blu-ray Disc Association.

Для BD-ROM дисков, можно использовать приложения BD-J (Java), например, для создания сверхинтерактивных глав, включая игры.



Oracle and Java являются зарегистрированными торговыми марками Oracle и/или ее филиалов. Прочие названия могут являться торговыми марками соответствующих владельцев.

- Можно воспроизводить BD диски (BDAY), совместимые с форматами ниже.
 - Формат Blu-ray Disc Recordable (R) версия 1
 - Формат Blu-ray Disc Rewritable (RE) версия 2

❖ Воспроизведение DVD дисков



Данный ярлык обозначает поддержку воспроизведения DVD-RW дисков, записанных в формате VR (формат Video Recording). Однако, диски, записанные с помощью программы только для одновременной записи, можно воспроизводить только с помощью устройства, совместимого с CPRM.

AVCHD – это формат цифровой видеокамеры высокой четкости (HD), записывающий изображение высокой четкости на определенный носитель с использованием высокоэффективных технологий кодеков.



«AVCHD» и логотип «AVCHD» являются торговыми марками Panasonic Corporation и Sony Corporation.

❖ О региональных номерах

Проигрыватель Blu-ray Disc и BD-ROM или DVD-Video диски содержат региональные номера в соответствии с регионом их продаж.

Региональные номера данного проигрывателя:

- BD-ROM:
 - Модели для Европы, Австралии и Новой Зеландии: В
 - Модели для России: С
 - Другие модели: А
- DVD-Video:
 - Модели для Европы: 2
 - Модели для Австралии и Новой Зеландии: 4
 - Модели для России: 5
 - Другие модели: 3

Диски, не содержащие данные номера, не могут воспроизводиться. Воспроизводимые на данном проигрывателе диски отображены ниже.

- BD диски:
 - Модели для Европы, Австралии и Новой Зеландии: В (включая В) и ALL
 - Модели для России: С (включая С) и ALL
 - Другие модели: А (включая А) и ALL
- DVD диски:
 - Модели для Европы: 2 (включая 2) и ALL
 - Модели для Австралии и Новой Зеландии: 4 (включая 4) и ALL
 - Модели для России: 5 (включая 5) и ALL
 - Другие модели: 3 (включая 3) и ALL

❖ Воспроизведение CD дисков

Относительно CD дисков с защитой от копирования: Данный проигрыватель разработан с целью соответствия техническим характеристикам формата Audio CD диска. Данный проигрыватель не поддерживает воспроизведение или работу дисков, не соответствующих данным техническим характеристикам.

❖ Воспроизведение DualDisc

DualDisc – это двусторонний диск, на одной стороне которого содержится материал DVD как видео, аудио, др., в то время как на другой стороне содержится материал, не относящийся к материалу DVD, как цифровой аудиоматериал.

Данный проигрыватель может воспроизводить сторону DVD на DualDisc.

Аудиосторона диска, не являющаяся стороной DVD, несовместима с данным проигрывателем.

Во время загрузки или извлечения DualDisc, сторона, противоположная проигрываемой, может быть поцарапана. Поцарапанные диски могут не воспроизводиться.

Более подробную информацию о технических характеристиках DualDisc можно получить у изготовителя или продавца диска.

❖ Воспроизведение дисков, созданных на компьютерах или BD/DVD рекордерах

- Диски, записанные с помощью компьютера, могут не воспроизводиться по причине специфических настроек приложения или настроек среды компьютера. Записывайте диски в формате, воспроизводимом данным проигрывателем. За более подробной информацией обращайтесь к дилеру.
- Диски, записанные с помощью компьютера или BD/DVD рекордера, могут не воспроизводиться при невысоком качестве записи по причине технических характеристик диска, наличия царапин, загрязнения на диске, загрязнения на линзе рекордера, др.

❖ О видеофайлах, аудиофайлах и файлах фотографий и папках

Данный проигрыватель может воспроизводить аудиофайлы и файлы фотографий, когда папки на диске или устройстве USB были созданы как описано ниже.

Пример структуры папок:

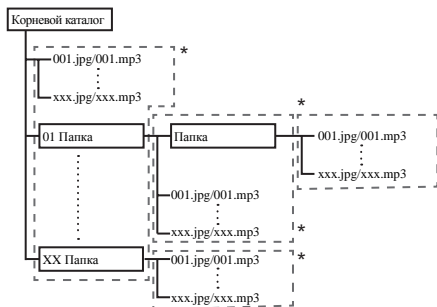

* Внутри одной папки (включая корневой каталог) можно содержать максимум до 256 папок и файлов. Также, можно создавать до максимум 5 уровней папок.



Примечание

- Отображаемые на данном проигрывателе имена файлов и папок могут отличаться от имен на компьютере.

Воспроизводимые файлы

Можно воспроизводить видеофайлы, файлы фотографий и аудиофайлы, записанные на BD дисках, DVD дисках, CD дисках или устройствах USB.

❖ Поддерживаемые форматы видеофайлов

- **Real RMVB** (Только модели для стран ASEAN и Тайваня)



Логотип Real RMVB является торговой маркой или зарегистрированной торговой маркой RealNetworks, Inc.

• DivX Plus HD

Имеется сертификация DivX Certified[®] на воспроизведение видеосигналов DivX[®] и DivX PlusTM HD (H.264/MKV) до максимального разрешения 1080p HD, включая премиум контент.

О DIVX VIDEO: DivX[®] является форматом цифрового видеосигнала, созданным DivX, LLC, являющимся подразделением Rovi Corporation. Данное устройство является официальным сертифицированным устройством DivX Certified[®],

воспроизводящим видеосигналы DivX. Более подробную информацию, а также программные инструменты для преобразования файлов в видеосигналы DivX можно найти на divx.com.

О ВИДЕО ПО ЗАПРОСУ В ФОРМАТЕ DIVX: Данное сертифицированное DivX Certified[®] устройство должно быть зарегистрировано для того, чтобы можно было воспроизводить приобретенные с помощью услуги Видео по запросу (Video-on-Demand - VOD) кинофильмы формата DivX. Для получения регистрационного кода найдите раздел DivX VOD в меню настройки устройства. Перейдите на сайт vod.divx.com, чтобы получить более подробную информацию о завершении регистрации.



DivX[®], DivX Certified[®], DivX PlusTM HD и соответствующие логотипы являются торговыми марками Rovi Corporation или ее дочерних предприятий и используются по лицензии.



Примечание

- Данное сертифицированное DivX[®] Certified устройство должно быть зарегистрировано для того, чтобы можно было воспроизводить материалы от услуги Видео по запросу (Video-on-Demand - VOD) формата DivX. Сначала приготовьте регистрационный код DivX VOD устройства и укажите его во время процесса регистрации. Важное сообщение: Материал DivX VOD защищен системой DivX DRM (Digital Rights Management), ограничивающей воспроизведение для зарегистрированных сертифицированных DivX устройств. При попытке воспроизвести материал DivX VOD, не авторизованный для устройства, будет отображаться сообщение **Authorization Error** и материал не будет воспроизводиться. Подробнее, смотрите на www.divx.com/vod.
 - Регистрационный код DivX VOD данного проигрывателя можно найти в **HOME MENU → Initial Setup → Playback → DivX(R) VOD DRM → Registration Code** (стр. 43).
 - Для некоторых файлов DivX VOD имеется ограничение по количеству просмотров. При воспроизведении таких файлов на данном проигрывателе отображается оставшееся количество просмотров. Файлы, оставшееся количество просмотров которых достигло 0, не могут воспроизводиться (отображается **This DivX rental has expired**). Файлы, для которых нет ограничения по количеству просмотров, могут воспроизводиться любое количество раз (оставшееся количество просмотров не отображается).

❖ Таблица воспроизводимых файлов

Воспроизводимые файлы (Расширения)	Воспроизводимые носители			Спецификации файлов
	BD-R/RE-R DL/ RE DL/R LTH, DVD-R/RW/-R DL/ +R/+RW/+R DL, CD-R/RW	Устройства USB ¹	Network	
MP3 (.mp3)	✓	✓	✓	Частоты дискретизации: До 48 кГц Битовая скорость: до 320 кб/сек Тип аудиосигнала: MPEG-1 Audio Layer 3
WMA (.wma)	✓	✓	✓	Частоты дискретизации: До 48 кГц Битовая скорость: до 192 кб/сек Тип аудиосигнала: WMA версия 9
LPCM (.wav)	✓	✓	✓	Частоты дискретизации: До 192 кГц Битовая скорость квантования: 16 бит Канал: 2-кан
FLAC (.flac)	✓	✓	✗	Частоты дискретизации: До 192 кГц Битовая скорость квантования: 16 бит, 24 бит Канал: 2-кан
JPEG (.jpg/.jpeg)	✓	✓	✓	Максимальное разрешение: 4 000 x 3 000 пикселей
DivX (.avi/.divx/.mkv)	✓	✓	✓	Поддерживаемые версии: Вплоть до DivX [®] PLUS HD Максимальное разрешение: До 1 920 x 1 080 (DivX [®] PLUS HD) До 1 280 x 720 (MKV)
MP4 (.mp4)	✓	✓	✓	Максимальное разрешение: До 1 920 x 1 080 Видео: MPEG4, MPEG-4 AVC (уровень 4.1) Аудио: AAC, MP3
WMV (.wmv)	✓	✓	✓	Максимальное разрешение: До 1 280 x 720 Видео: WMV9, WMV9AP (VC-1) Аудио: WMA
AVI (.avi)	✓	✓	✓	Максимальное разрешение: До 1 920 x 1 080 Видео: MPEG4 Аудио: MP3, AAC, AC-3
3GP ² (.3gp)	✓	✓	✓	Максимальное разрешение: До 1 920 x 1 080, до 8 Мбит/с Видео: H.263, MPEG4, H.264 Аудио: MPEG-4 AAC
FLV ² (.flv)	✓	✓	✓	Видео: Sorenson H.263 (FLV1), On2 VP6 (FLV4), Экранное видео, H.264 Аудио: MP3, ADPCM, Линейный PCM, Nellymoser, Speex, AAC, HE-AAC
RMVB ³ (.rm/.rmvb)	✓	✓	✗	Максимальное разрешение: До 1 280 x 720 Видео: RealVideo [®] Аудио: RealAudio [®] , AAC

1. Данный аппарат поддерживает файловые системы FAT16, FAT32 и NTFS.

2. Только BDP-450

3. Только модели для стран ASEAN и Тайваня.



Примечание

- В зависимости от структуры файла и возможностей сервера определенные файлы могут не воспроизводиться, даже если файлы указаны в таблице воспроизводимых файлов выше.
- Невозможно воспроизводить файлы, защищенные по системе DRM (Digital Rights Management).
- Материал AVCHD не может воспроизводиться через LAN.

Пульт ДУ

❖ BDP-450

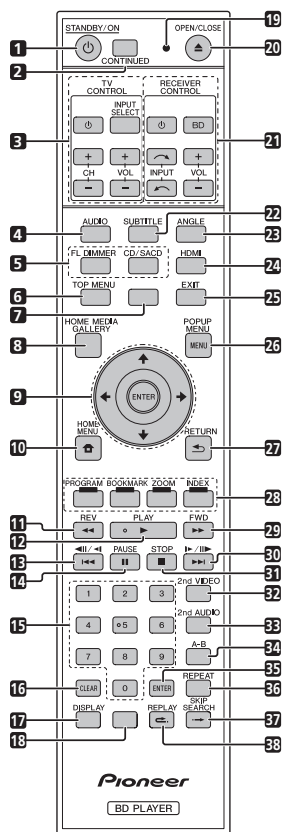

❖ BDP-150

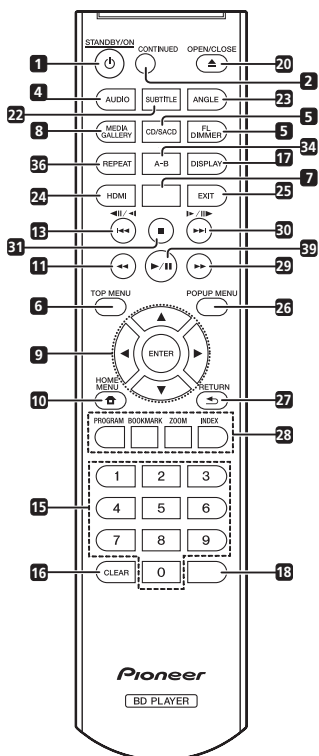

- 1 **⏻ STANDBY/ON** – Нажмите для включения или отключения питания.
- 2 **CONTINUED** – Используйте для продолжения воспроизведения с указанного места. (стр. 34)
- 3 **TV CONTROL** – (стр. 25)
- 4 **AUDIO** – (стр. 30)
- 5 **FL DIMMER**
BDP-450 – При каждом нажатии данной кнопки яркость дисплея фронтальной панели переключается и/или состояние подсветки индикаторов на фронтальной панели переключается как показано в таблице ниже.
- | Дисплей фронтальной панели | Индикаторы | |
|----------------------------|------------|----------|
| | PQLS | FL OFF |
| Яркий | Высвечен | Откл. |
| Средний | Высвечен | Откл. |
| Тусклый | Высвечен | Откл. |
| Откл. | Откл. | Высвечен |
- BDP-150** – При каждом нажатии данной кнопки переключается яркость дисплея фронтальной панели (4 уровня).
- CD/SACD**
 Для гибридных дисков нажимайте для переключения между слоями CD и SACD (стр. 30).
- 6 **TOP MENU** – Нажмите для отображения главного меню BD-ROM или DVD-Video.
- 7 *Модели для Соединенного Королевства Великобритании и Северной Ирландии:* **NETFLIX** – (стр. 38)
Другие модели: **FUNCTION** – (стр. 33)
- 8 **HOME MEDIA GALLERY (BDP-450)** – (стр. 35)
MEDIA GALLERY (BDP-150) – (стр. 35)
- 9 **↑/↓/←/→ (BDP-450)**
▲/▼/◀/▶ (BDP-150)
 Используйте для выбора параметров, переключения настроек и перемещения курсора.
ENTER – Нажмите для запуска выбранного параметра или входа в настройку, которая была изменена, др.
- 10 **🏠 HOME MENU** – (стр. 40)
- 11 **◀◀ REV** – (стр. 27)
- 12 **▶▶ PLAY** – (стр. 27)
- 13 **◀◀/◀||/▶** – (стр. 27 и 28)
- 14 **|| PAUSE** – (стр. 27)
- 15 **Цифровые кнопки** – Используйте их для выбора и воспроизведения главы/раздела/дорожки для просмотра или прослушивания и для выбора параметров меню.
- 16 **CLEAR** – Нажмите для удаления цифрового знака, др.
- 17 **DISPLAY** – (стр. 31)

18 *Модели для Соединенного Королевства Великобритании и Северной Ирландии:* **FUNCTION** – (стр. 33)

Другие модели: **KEYLOCK** – (стр. 14)

- 19 **Светодиод пульта ДУ** – Высвечивается при передаче команды от пульта ДУ. Мигает при установке кода телевизионного диапазона.
- 20 **▲ OPEN/CLOSE** – Нажмите для открытия или закрытия лотка диска.
- 21 **RECEIVER CONTROL**
- 22 **SUBTITLE** – (стр. 29)
- 23 **ANGLE** – (стр. 29)
- 24 **HDMI**
BDP-450 – **HDMI Mode** переключается при каждом нажатии данной кнопки (стр. 18 и 41). При нажатии и удерживании нажатой более 2 секунд переключается разрешение видеовыхода от терминала **HDMI OUT** (стр. 41).
BDP-150 – Используйте для переключения разрешения видеосигналов, выводящихся от терминала **HDMI OUT** (стр. 41).
- 25 **EXIT** – (стр. 38)
- 26 **POP UP MENU/MENU** – Нажмите для отображения меню BD-ROM или DVD-Video.
- 27 **↶ RETURN** – Нажмите для возврата к предыдущему экрану.
- 28 **Цветные кнопки** – Используйте для перемещения внутри меню BD-ROM.
PROGRAM – (стр. 28)
BOOK MARK – (стр. 29)
ZOOM – (стр. 29)
INDEX – (стр. 29)
- 29 **▶▶ FWD** – (стр. 27)
- 30 **▶|▶/▶▶▶** – (стр. 27 и 28)
- 31 **■ STOP** – (стр. 27)
- 32 **2nd VIDEO** – (стр. 30)
- 33 **2nd AUDIO** – (стр. 30)
- 34 **A-B** – (стр. 28)
- 35 **ENTER** – Нажмите для запуска выбранного параметра или входа в настройку, которая была изменена, др.
- 36 **REPEAT** – (стр. 28)
- 37 **→ SKIP SEARCH** – Нажмите для перехода на 30 секунд вперед, когда нажата **→ SKIP SEARCH** во время воспроизведения.
- 38 **← REPLAY** – Нажмите для возврата на 10 секунд назад, когда нажата **← REPLAY** во время воспроизведения.
- 39 **▶/||** – (стр. 27)

❖ Функция блокировки кнопок (недоступна на модели BDP-150 для Соединенного Королевства Великобритании и Северной Ирландии)

Можно заблокировать кнопки для предотвращения случайного управления.

Данная функция позволяет также выполнять на данном проигрывателе блокировку кнопок для телевизоров, совместимых с функцией управления через HDMI.

Нажмите и удерживайте нажатой **KEYLOCK** более 2 секунд.

- Функция включается или отключается при каждом выполнении данной операции.
- При попытке управления проигрывателем при установленной функции блокировки кнопок на дисплее фронтальной панели будет высвечиваться **LOCK**.



Примечание

- Для управления аудио-видео ресивером, оборудованным функцией настройки режима ДУ с помощью кнопок **RECEIVER CONTROL**, установите режим ДУ аудио-видео ресивера на «1». Подробнее, смотрите инструкции по эксплуатации к аудио-видео ресиверу.
- Данный пульт ДУ оборудован двумя кнопками **ENTER (9 и 35)**, указанными выше).
- В данных инструкциях в основном указаны кнопки на пульте ДУ для BDP-450. Для BDP-150, пожалуйста, замените на кнопки как показано ниже.

BDP-450	BDP-150
↑/↓/←/→	▲/▼/◀/▶
▶ PLAY	▶/
PAUSE	
HOME MEDIA GALLERY	MEDIA GALLERY

❖ BDP-450

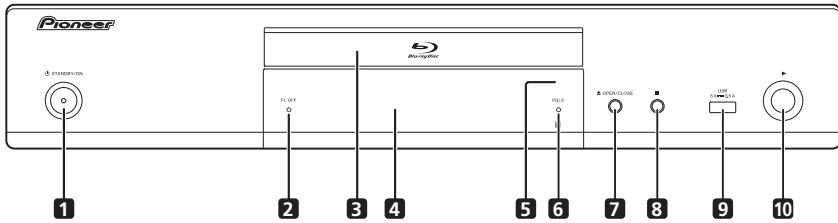

❖ BDP-150

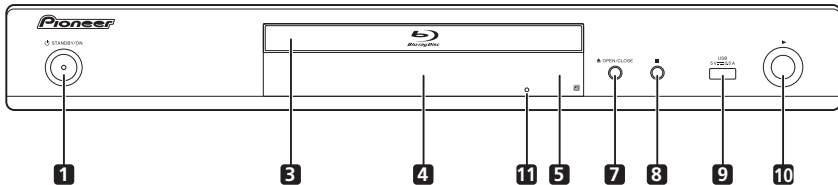

- | | |
|--|--|
| <p>1 STANDBY/ON – Нажмите для включения или отключения питания.</p> <ul style="list-style-type: none"> Для BDP-450, если невозможно отключить питание (установить в режим ожидания), нажмите и удерживайте нажатой кнопку более 5 секунд. Аппарат перезапускается и снова может использоваться. <p>2 Индикатор FL OFF (только BDP-450) – (стр. 13)</p> <p>3 Лоток диска</p> <p>4 Дисплей фронтальной панели</p> <ul style="list-style-type: none"> На BDP-150 имеется только дисплей счетчика. <p>5 Сенсор ДУ – Направляйте пульт ДУ на него, затем управляйте в пределах около 7 м. Проигрыватель может принимать сигналы ДУ со сбоями, если поблизости используется флуоресцентное освещение. В таком случае, отодвиньте проигрыватель от источника флуоресцентного освещения.</p> | <p>6 Индикатор PQLS (только BDP-450) – (стр. 19)</p> <p>7 OPEN/CLOSE – Нажмите для открытия или закрытия лотка диска.</p> <p>8 – Нажмите для остановки воспроизведения.</p> <p>9 Порт USB – (стр. 22)</p> <p>10 – Нажмите для запуска воспроизведения.</p> <p>11 Кнопка сброса (только BDP-150) – Если невозможно отключить питание (установить в режим ожидания), с помощью тонкого стержня нажмите данную кнопку. Аппарат перезапускается и с того момента может снова использоваться.</p> |
|--|--|

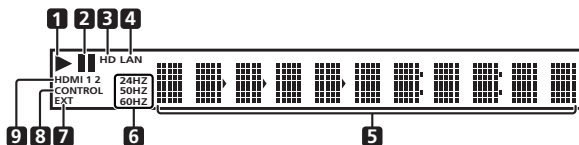

- | | |
|--|---|
| <p>1 ► – Высвечивается во время воспроизведения.</p> <p>2 II – Высвечивается в режиме паузы.</p> <p>3 HD – Высвечивается при подключении кабеля HDMI и выводе видеосигналов с разрешением 1080/50i, 1080/50p, 720/50p, 1080/24p, 1080/60i, 1080/60p или 720/60p.</p> <p>4 LAN – Высвечивается при подключении к сети.</p> <p>5 Символьный дисплей – Отображает номер главы/раздела/дорожки, прошедшее время воспроизведения, др.</p> | <p>6 24HZ/50HZ/60HZ – Высвечивается частота кадров или полей выходного видеосигнала.</p> <p>7 EXT – Высвечивается при подключении устройства USB.</p> <p>8 CONTROL – Высвечивается при включении настройки Control.</p> <p>9 HDMI 1 2 – Высвечивается при подключении устройства HDMI. [1] высвечивается при подключении устройства к терминалу HDMI OUT (MAIN), [2] высвечивается при подключении устройства к терминалу HDMI OUT (SUB).</p> |
|--|---|

Задняя панель

❖ BDP-450

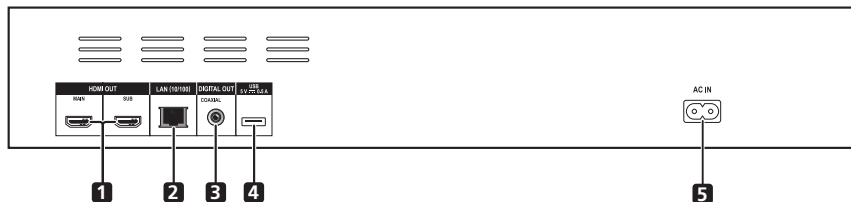

❖ BDP-150

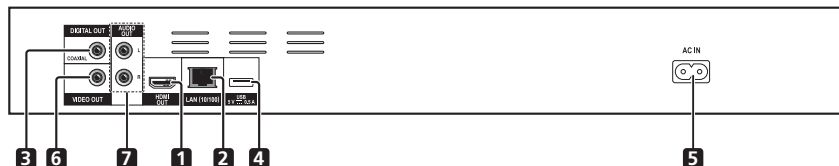

- | | |
|---|---|
| <p>1 Терминал HDMI OUT – (стр. 17)</p> <p>2 Терминал LAN (10/100) – (стр. 23)</p> <p>3 Терминал DIGITAL OUT (COAXIAL) – (стр. 22)</p> <p>4 Порт USB – (стр. 22)</p> | <p>5 AC IN – (стр. 23)</p> <p>6 Терминал VIDEO OUT (только BDP-150) – (стр. 21)</p> <p>7 Терминалы AUDIO OUT (только BDP-150) – (стр. 21)</p> |
|---|---|

❖ О терминалах HDMI на BDP-450

MAIN – Служит для подключения совместимого с HDMI телевизора или/и аудио-видео ресивера или усилителя. В основном используется данный терминал.

SUB – Служит для подключения совместимого с HDMI аудио-видео ресивера или усилителя.

Раздел 2

Подключение

При выполнении или изменении подключений, обязательно отключите питание и отсоедините силовую кабель от розетки.

После подключения выполните настройки в меню **Setup Navigator** или **Initial Setup** в соответствии с типом подключенного кабеля (стр. 24).

Также смотрите инструкции по эксплуатации к подключенному устройству.

Подключение через кабель HDMI

Аудио и видеосигналы можно передавать на совместимые с HDMI устройства в виде цифровых сигналов без потери качества звучания или видео.



Примечание

- Выполните настройки в меню **Setup Navigator** в соответствии с подключенным совместимым с HDMI устройством (стр. 24). Для BDP-450, установите настройку **HDMI Mode** в меню **Initial Setup** в соответствии с подключением устройств к проигрывателю (стр. 18 и 41).
- В зависимости от используемого кабеля HDMI видеосигналы 1080p могут не выводиться.

О HDMI

Данный проигрыватель содержит технологию High-Definition Multimedia Interface (HDMI®).

HDMI

Термины *HDMI* и *HDMI High-Definition Multimedia Interface*, а также логотип *HDMI* являются торговыми марками или зарегистрированными торговыми марками *HDMI Licensing, LLC* в Соединенных Штатах Америки и в других странах.

Проигрыватель поддерживает Deep Color.

Обычные проигрыватели могут передавать видеосигнал с глубиной цвета 8 бит в формате YCbCr 4:4:4 или RGB, а проигрыватели с поддержкой Deep Color могут передавать видеосигнал с глубиной цвета более 8 бит на компонент цвета. При подключении данного проигрывателя к телевизору, поддерживающему Deep Color, можно отобразить трудноуловимые градации цветов.

Данные изделия совместимы с функцией «x.v.Color», которая может создавать цветное пространство широкой цветовой гаммы, основанное на технических характеристиках xvYCC.

Воспроизведение на данном проигрывателе видеосигналов, соответствующих стандартам «xvYCC»,

при подключении данного проигрывателя к совместимому с «x.v.Color» телевизору, др., расширяет возможности воспроизведения цвета, позволяя более правдоподобно воспроизвести естественные цвета, чем было ранее возможно.

«x.v.Color» является названием, присваиваемым изделиям с возможностью создания цветного пространства широкой цветовой гаммы, основывающееся на технических характеристиках международного стандарта, известных как xvYCC.

x.v.Color

«x.v.Color» и **x.v.Color** являются торговыми марками Sony Corporation.

❖ Воспроизводимые через терминал HDMI OUT аудиосигналы

- Dolby TrueHD
 - Dolby Digital Plus
 - Dolby Digital
 - DTS-HD Master Audio
 - DTS-HD High Resolution Audio
 - DTS Digital Surround
 - MPEG-2 AAC (Только модели для стран ASEAN и Тайваня)
 - Linear PCM
- Можно выводить аудиосигналы Linear PCM, удовлетворяющие следующим требованиям:
- Частота дискретизации: от 32 кГц до 192 кГц
 - Количество каналов: до 8 (до 6 для частоты дискретизации 192 кГц)
- Аудиосигнал DSD

❖ При подключении к устройству DVI

- **Невозможно подключить устройства DVI (например, компьютерные дисплеи), несовместимые с HDCP.** HDCP является спецификацией для защиты аудиовизуального материала по интерфейсу DVI/HDMI.
- Аудиосигналы не выводятся.
- Данный проигрыватель разработан для подключения с устройствами, совместимыми с HDMI. При подключении к устройству DVI, в зависимости от устройства DVI, он может срабатывать неправильно.

О функции управления через HDMI

Функции срабатывают при подключении к проигрывателю через кабель HDMI совместимого с функцией управления через HDMI Телевизора с Плоским Экраном или аудио-видео системы (аудио-видео ресивера или усилителя, др.) производства Pioneer.

Также смотрите инструкции по эксплуатации к Телевизору с Плоским Экраном и аудио-видео системе (аудио-видео ресиверу или усилителю, др.).

❖ Использование функции управления через HDMI

- Функция управления через HDMI срабатывает, когда функция управления через HDMI включена для всех устройств, подключенных через кабели HDMI.
- По завершению подключений и настроек всех устройств, убедитесь, что картинка от проигрывателя выводится на Телевизор с Плоским Экраном. (Также убедитесь после замены подключенных устройств или повторного подключения кабелей HDMI.) Функция управления через HDMI может не срабатывать соответствующим образом, если картинка от проигрывателя не выводится соответствующим образом на Телевизор с Плоским Экраном.
- Используйте Высокоскоростные кабели HDMI^{®/TM} при использовании функции управления через HDMI. Функция управления через HDMI может не срабатывать соответствующим образом при использовании других кабелей HDMI.
- Для некоторых моделей, функция управления через HDMI может указываться как «KURO LINK» или «HDMI Control».
- Функция управления через HDMI не срабатывает для устройств других марок, даже если данный проигрыватель подключен через кабель HDMI.

❖ Что можно выполнять с помощью функции управления через HDMI

- **Вывод картинки с оптимальным качеством на Телевизор с Плоским Экраном, совместимый с функцией управления через HDMI.**

При включении функции управления через HDMI видеосигналы с картинкой оптимального качества для функции управления через HDMI выводятся от терминала HDMI проигрывателя.

- **Управление проигрывателем от пульта ДУ Телевизора с Плоским Экраном.**

Такие операции проигрывателя как запуск или остановка воспроизведения и отображение меню могут выполняться от Телевизора с Плоским Экраном.

- **Воспроизводимая на проигрывателе картинка отображается на экране Телевизора с Плоским Экраном. (Функция автоматического выбора)**

Вход переключается автоматически на Телевизоре с Плоским Экраном и аудио-видео системе (аудио-видео ресивере или усилителе, др.) при запуске воспроизведения на проигрывателе или при отображении HOME MENU. При переключении входа на Телевизоре с Плоским Экраном отображается воспроизводимая картинка, HOME MENU.

- **Автоматически включается и отключается питание Телевизора с Плоским Экраном и проигрывателя. (Функция одновременного управления питанием)**

При запуске воспроизведения на проигрывателе или при отображении HOME MENU, если питание Телевизора с Плоским Экраном было отключено, оно автоматически включается. При отключении питания Телевизора с Плоским Экраном, питание проигрывателя автоматически отключается.

❖ Установка HDMI Mode (только BDP-450)

BDP-450 оборудован двумя терминалами HDMI OUT (MAIN, SUB). Подробнее о данных терминалах смотрите стр. 16.

Для надлежащего использования функции управления перед воспроизведением требуется выбрать **HDMI Mode**. Для выполнения настройки нажмите **HOME MENU** и отобразите Home Menu, затем выберите **Initial Setup → Audio Output → HDMI Mode**.

Руководствуясь таблицей ниже установите **HDMI Mode** в соответствии с методом подключения.

HDMI Mode	HDMI OUT MAIN			HDMI OUT SUB		
	Видео	Аудио	Управление	Видео	Аудио	Управление
Dual	✓	✓	✓	✓	✓	✓
Separate	✓	✗	✗	✗	✓	✓
Pure Audio	✗	✗	✗	✗	✓	✓

⚠ Предостережение

- При одновременно вводе сигналов от терминалов **HDMI OUT (MAIN)** и **HDMI OUT (SUB)** видеосигналы выводятся с оптимальным качеством картинки для телевизора, подключенного к **HDMI OUT (MAIN)**. В зависимости от используемой комбинации телевизоров видеосигналы могут не выводиться от терминала **HDMI OUT (SUB)**. Аудиосигналы выводятся в аудиоформате, который может выводиться от терминалов **HDMI OUT (MAIN)** и **HDMI OUT (SUB)**.

❖ Sound Retriever Link

О Sound Retriever Link

Sound Retriever Link является технологией управления коррекцией качества звучания, автоматически регулирующей качество сэжато звучания для подключенного аудио-видео ресивера с помощью функции управления через HDMI.

Функция Sound Retriever Link позволяет прослушивать аудиосигналы более высокого качества, автоматически настраивая функцию Sound Retriever на подключенном аудио-видео ресивере.

Функция Sound Retriever Link на данном проигрывателе срабатывает только в следующих ситуациях.

- При воспроизведении через сеть или воспроизведении компьютерного материала, сохраненного на устройстве USB.
 - Аудио-видео ресивер Pioneer, совместимый с функцией Sound Retriever Link, подключен к данному проигрывателю через кабель HDMI, и настройки проигрывателя установлены как показано ниже (стр. 42).
- Control: On**

- Также смотрите инструкции по эксплуатации к аудио-видео ресиверу.
- О совместимых с функцией Sound Retriever Link аудио-видео ресиверах смотрите вебсайт Pioneer.

Предостережение

- Подключите проигрыватель напрямую к аудио-видео ресиверу Pioneer, совместимому с функцией Sound Retriever Link. Прерывание прямого подключения с усилителем или аудио-видео преобразователями (например, переключателем HDMI) может вызвать сбой.

❖ Stream Smoother (только BDP-450)

Stream Smoother является функцией, автоматически улучшающей качество картинки при воспроизведении сетевого видеоматериала с использованием встроенной схемы для получения высококачественной картинки с уменьшением mosquito шума, блочного шума, др. Функция Stream Smoother на данном проигрывателе срабатывает только в следующих ситуациях.

- При воспроизведении службы трансляции видеоматериалов по сети или компьютерного материала, сохраненного на носителе.



Примечание

- На BDP-450 данная функция включается даже когда аудио-видео ресивер не подключен.

❖ Stream Smoother Link (только BDP-150)

О Stream Smoother Link

Stream Smoother Link является функцией, улучшающей качество картинки сетевого видеоматериала с помощью функции управления через HDMI. Функция Stream Smoother Link позволяет просматривать картинку высокого качества с наименьшим шумом, автоматически настраивая функцию Stream Smoother подключенного аудио-видео ресивера.

Функция Stream Smoother Link на данном проигрывателе срабатывает только в следующих ситуациях.

- При воспроизведении службы трансляции видеоматериалов по сети или компьютерного материала, сохраненного на носителе.
- Аудио-видео ресивер Pioneer, совместимый с функцией Stream Smoother Link подключен к данному проигрывателю через кабель HDMI, и настройки проигрывателя установлены как показано ниже (стр. 42). Также смотрите инструкции по эксплуатации к аудио-видео ресиверу.

Control: On

О совместимых с функцией Stream Smoother Link аудио-видео ресиверах смотрите вебсайт Pioneer.

Предостережение

- Подключите проигрыватель напрямую к аудио-видео ресиверу Pioneer, совместимому с функцией Stream Smoother Link. Прерывание прямого подключения с усилителем или аудио-видео преобразователями (например, переключателем HDMI) может вызвать сбой.

❖ О функции PQLS (только BDP-450)

PQLS (Precision Quartz Lock System) является технологией управления передачи цифрового аудиосигнала с помощью функции управления через HDMI. Выходные сигналы проигрывателя управляются аудио-видео ресивером для высококачественного воспроизведения звучания с помощью кварцевого генератора ресивера. Это позволяет исключить влияние колебаний, генерирующихся во время передачи сигнала, которые могут отрицательно сказаться на качестве звучания.

- Данный проигрыватель поддерживает функции ниже.
 - Функцию «PQLS 2ch Audio», включающуюся при воспроизведении музыкальных CD дисков (CD-DA дисков)
 - Функцию «PQLS Multi Surround», включающуюся при воспроизведении всех дисков (BD дисков, DVD дисков, др.) с выходными линейными аудиосигналами PCM
 - Функцию «PQLS Bitstream», включающуюся при воспроизведении с выходным аудиосигналом битового потока
- При подключении аудио-видео ресивера Pioneer, поддерживающего различные функции PQLS напрямую к терминалу **HDMI OUT** через кабель HDMI, и при установке настроек проигрывателя как показано ниже (стр. 42) включаются различные функции PQLS.

Control: On

- Также смотрите инструкции по эксплуатации к аудио-видео ресиверу.
- Информацию по аудио-видео ресиверам, поддерживающим функцию PQLS смотрите на вебсайте Pioneer.

Предостережение

- Функция PQLS может прекратить работу при переключении разрешения видеовыхода. Функция PQLS включится снова после остановки и повторного запуска воспроизведения.
- При включении функции PQLS 2ch в выходном сигнале от гнезд **VIDEO OUTPUT** проигрывателя могут содержаться несоответствующие цвета. В таком случае для просмотра картинки выполните подключение через терминалы HDMI на телевизоре и аудио-видео ресивере.
- Включите питание подключенного к терминалу **HDMI OUT** аудио-видео ресивера, затем запустите воспроизведение диска.



Примечание

- При включении функции PQLS высвечивается индикатор PQLS на дисплее фронтальной панели проигрывателя (стр. 15).

Подключение телевизора

Смотрите *Подключение аудио-видео ресивера или усилителя* в правом столбце в правом столбце по подключению аудио- видео ресивера или усилителя через кабель HDMI.

⚠ Предостережение

- При подключении или отсоединении кабеля удерживайте за штекер.
- Излишнее давление на штекер может сказаться на плохом контакте и невозможности вывода видеосигналов.

❖ BDP-450

Подключите телевизор к терминалу **HDMI OUT (MAIN)**.

Задняя панель BDP-450

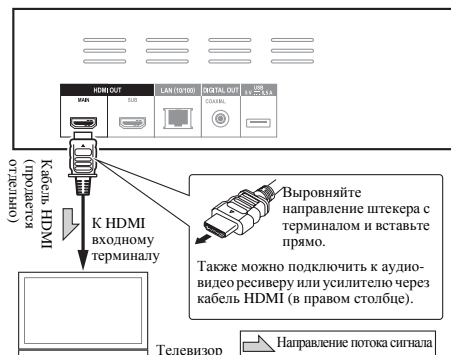

К терминалу **HDMI OUT (MAIN)** также можно подключить телевизор через аудио-видео ресивер или усилитель. Смотрите *Подключение аудио-видео ресивера или усилителя* в правом столбце.

⚠ Предостережение

- Обязательно установите **HDMI Mode** на **Dual** (стр. 41).

❖ BDP-150

Задняя панель BDP-150

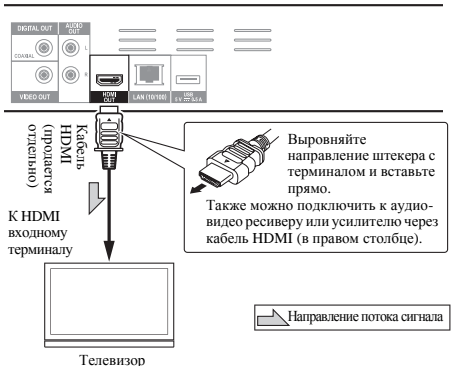

Подключение аудио-видео ресивера или усилителя

Подключив аудио-видео ресивер или усилитель, можно прослушивать объемное звучание Dolby TrueHD, Dolby Digital Plus, Dolby Digital, DTS-HD Master Audio, DTS-HD High Resolution Audio или DTS Digital Surround. По подключению телевизора и громкоговорителей к аудио-видео ресиверу или усилителю, смотрите инструкции по эксплуатации к аудио-видео ресиверу или усилителю.

⚠ Предостережение

- При подключении или отсоединении кабеля удерживайте за штекер.
- Излишнее давление на штекер может сказаться на плохом контакте и невозможности вывода видеосигналов.

❖ BDP-450

Задняя панель BDP-450



Улучшение качества видео и звучания

При подключении одного телевизора (или проектора) и аудио-видео усилителя к проигрывателю, подключайте таким образом, чтобы видео и аудиосигналы передавались раздельно для получения высококачественного видео и звучания.

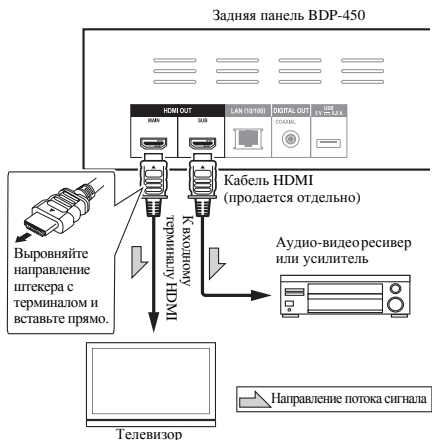

⚠ Предостережение

- Обязательно установите **HDMI Mode** на **Separate** (стр. 41).
- Если подключенный к терминалу **HDMI OUT (SUB)** аудио-видео усилитель также подключен и к телевизору, вход на телевизоре может автоматически переключаться. В таком случае отключите функцию управления через HDMI на телевизоре.

❖ BDP-150



Подключение видео и аудиокабелей

📌 Примечание

- Выполните настройки в меню **Setup Navigator** в соответствии с типом подключенного кабеля (стр. 24).
- Для вывода видеосигналов от данного проигрывателя, подключите через видеокабель (не включая случаев подключения через кабель HDMI).

Подключение телевизора через видео/аудиокабель (только BDP-150)

⚠ Предостережение

- **Подключите видеовыход проигрывателя напрямую к телевизору.** Данный проигрыватель поддерживает технологию защиты от аналогового копирования. Поэтому картинка может не отображаться соответствующим образом при подключении данного проигрывателя к телевизору через DVD-рекордер/видеомагнитофон или при воспроизведении выходного материала проигрывателя, записанного на DVD-рекордере/видеомагнитофоне. Более того, картинка может не отображаться соответствующим образом из-за защиты от копирования при подключении проигрывателя к телевизору со встроенным видеомагнитофоном. Для получения более подробной информации обратитесь к производителю телевизора.

Задняя панель BDP-150

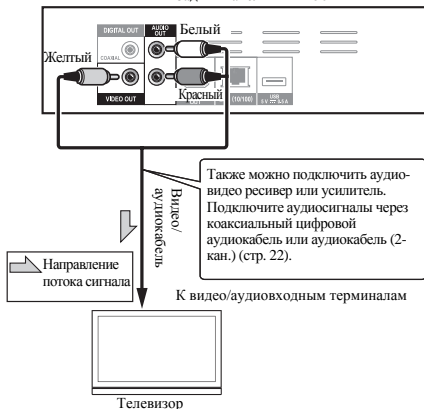

📌 Примечание

- Видеосигналы выводятся с разрешением 480/576i или 480/576P при подключении данного проигрывателя через видеокабель.
- В зависимости от настройки разрешения выходного видеосигнала картинка может не выводиться.

Подключение аудио-видео ресивера или усилителя через коаксиальный цифровой аудиокабель

Задняя панель BDP-150



Примечание

- Для переключения видеосигнала от аудио-видео ресивера или усилителя, также подключите видеовыходные терминалы.

Подключение компонентов к порту USB

Об устройствах USB

Ниже отображены устройства USB, которые можно подключать к проигрывателю.

- Флэш-диски USB, совместимые с USB 2.0 (емкостью 1 Гб или больше, рекомендуется использовать 2 Гб или больше) или жесткие диски (емкостью 2 Тб или меньше)
- Файловая система: FAT16, FAT32 или NTFS



Примечание

- Устройства, отформатированные с другой файловой системой, кроме указанных выше, не могут использоваться.
- Устройства USB могут не распознаваться, если они содержат несколько разделов.
- Некоторые устройства USB могут не срабатывать на данном проигрывателе.
- Срабатывание устройств USB не гарантируется.

Подключение устройства USB



Предостережение

- Перед подключением или отсоединением устройств USB следует отключить питание проигрывателя.
- Используйте пустые устройства USB (на которых ничего не записано).
- При использовании внешнего жесткого диска в качестве внешнего запоминающего устройства следует включать питание жесткого диска до включения питания проигрывателя.
- Если устройство USB защищено от записи, следует отключить защиту от записи.
- При подключении USB кабеля удерживайте за штекер и вставляйте штекер в порт горизонтально в правильном направлении.
- Излишняя нагрузка на штекер может привести к плохому контакту, что не позволит производить запись данных на устройство USB.
- Когда подключено устройство USB и включено питание проигрывателя, не отсоединяйте силовой кабель.

Фронтальная панель проигрывателя

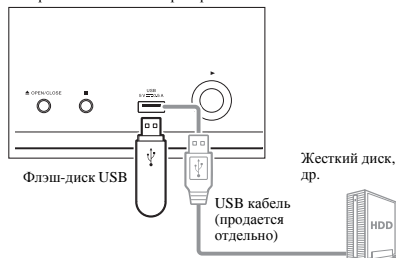

Задняя панель BDP-450

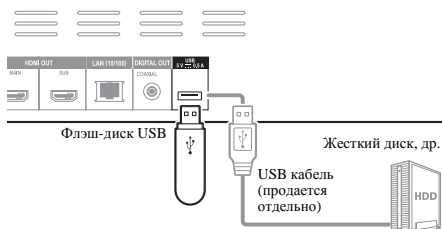

Примечание

- Устройства могут не срабатывать, если подключены к порту **USB** через устройство для считывания с карт памяти или концентратор USB.
- Используйте USB кабель длиной 2 метра или меньше.

Подключение к сети через интерфейс LAN

Подключив данный проигрыватель к сети через терминал LAN, с помощью входов HOME MEDIA GALLERY можно воспроизводить аудиофайлы, сохраненные на компонентах в сети, включая компьютер.

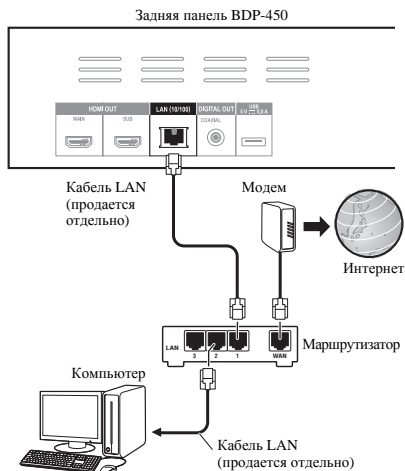

Подключите терминал LAN на данном ресивере к терминалу LAN на маршрутизаторе (с или без встроенной функции DHCP сервера) через прямой LAN кабель (CAT 5 или выше).

Включите функцию DHCP сервера на маршрутизаторе. В случае, если на маршрутизаторе отсутствует функция DHCP сервера, необходимо настроить сеть вручную. Подробнее, смотрите *Настройка IP адреса* на стр. 45.

❖ Технические характеристики терминала LAN

Терминал LAN: гнездо Ethernet (10BASE-T/100BASE-TX)

Примечание

- Смотрите руководство по управлению к имеющемуся оборудованию, так как подключенное оборудование и метод подключения могут отличаться в зависимости от среды Интернет.
- При использовании широкополосного подключения к Интернету требуется наличие контракта с провайдером Интернет услуги. Подробнее, свяжитесь с ближайшим провайдером Интернет услуги.

Подключение к беспроводной сети LAN

Можно выполнить беспроводное подключение к сети через беспроводное подключение LAN. Используйте продающийся отдельно AS-WL300 для подключения.

- Подробнее о настройке смотрите инструкции по эксплуатации к AS-WL300.

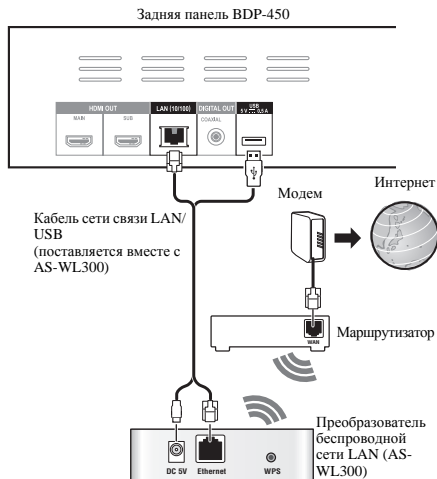

Подключение силового кабеля

После завершения всех подключений между устройствами подключите силовой кабель.

Задняя панель BDP-450

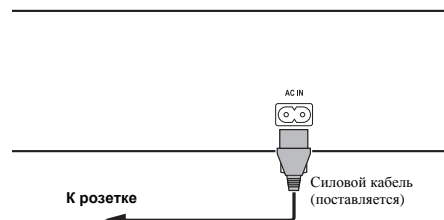

Начало работы

Выполнение настроек с помощью меню Setup Navigator

При использовании проигрывателя в следующих ситуациях, обязательно выполните данные настройки.

- При использовании проигрывателя в первый раз.
- После форматирования **Initial Setup**.
- После обновления программного обеспечения проигрывателя.

⚠ Предостережение

- Перед включением питания, убедитесь, что подключения между проигрывателями и другими устройствами правильны. Также, перед включением питания проигрывателя, включите питание устройств, подключенных к проигрывателю.
- При использовании Телевизора с Плоским Экраном или фронтального проектора Pioneer, совместимого с функцией Control, установите Control на On на подключенном устройстве до включения питания проигрывателя.

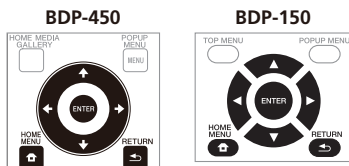

1 Включите питание телевизора и переключите вход.

Подробнее об управлении телевизором смотрите инструкции по эксплуатации к телевизору.

2 Включите питание проигрывателя.

Нажмите **STANDBY/ON**.

Убедитесь, что отображается меню **Setup Navigator**.

❖ Если не отображается меню Setup Navigator

▶ Нажав **HOME MENU**, отобразите Home Menu, выберите **Initial Setup** → **Setup Navigator** → **Start**, затем нажмите **ENTER**.

3 Запустите Setup Navigator.

Нажмите **ENTER**.

- Запускается **Setup Navigator**.

4 Выбор языка экранного меню.

Используйте **↑/↓** для выбора, затем нажмите **ENTER**.

При подключении Телевизора Pioneer с Плоским Экраном, совместимого с функцией Control, к терминалу **HDMI OUT** данного проигрывателя, языковые настройки импортируются с языковых настроек Телевизора Pioneer с Плоским Экраном до запуска **Setup Navigator**.

5 Выберите соответствующее выходное разрешение для подключенного телевизора.
Используйте **↑/↓** для выбора, затем нажмите **ENTER**.

6 Выберите соответствующий формат изображения для подключенного телевизора.
Используйте **↑/↓** для выбора, затем нажмите **ENTER**.

7 Закройте меню Setup Navigator.
Нажмите **ENTER**.

- Закрывается **Setup Navigator** и настройка сохраняется.
- Нажмите **RETURN** для возврата на предыдущий экран.

Управление телевизором от пульта ДУ проигрывателя (только BDP-450)

Если на пульте ДУ проигрывателя установлен код производителя для марки телевизора, то тогда телевизор может управляться от пульта ДУ проигрывателя.

⚠ Предостережение

- Для некоторых моделей управление телевизором от пульта ДУ проигрывателя может быть невозможным, даже для марок телевизоров, указанных в списке кодов производителя.
- При замене батареек могут быть установлены настройки по умолчанию. В таком случае заново установите настройку.

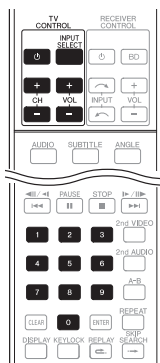

1 Введите 2-значный код производителя.

Нажимая цифровые кнопки (от 0 до 9) введите код, затем нажмите **TV CONTROL** .

Примечание

- Заводской настройкой по умолчанию является 00 (PIONEER).
- Если при вводе кода была допущена ошибка, отпустите **TV CONTROL** , затем начните установку заново.
- Если имеется несколько кодов для определенного производителя, попытайтесь вводить их в указанном порядке до тех пор, пока можно будет управлять телевизором.

2 Убедитесь, что можно управлять телевизором.

Управляйте телевизором с помощью **TV CONTROL**.

 – Нажмите для включения или отключения питания телевизора.

INPUT SELECT – Нажмите для переключения входа телевизора.

CH +/- – Нажмите для выбора телевизионного канала.

VOL +/- – Нажмите для регулировки уровня громкости.

Список предустановленных кодов телевизора

Производитель Код(ы)

PIONEER	00, 31, 32, 07, 36, 42, 51, 22
ACURA	44
ADMIRAL	31
AIWA	60
AKAI	32, 35, 42
AKURA	41
ALBA	07, 39, 41, 44
AMSTRAD	42, 44, 47
ANITECH	44
ASA	45
ASUKA	41
AUDIOGONIC	07, 36
BASIC LINE	41, 44
BAUR	31, 07, 42
BEKO	38
BEON	07
BLAUPUNKT	31
BLUE SKY	41
BLUE STAR	18
BPL	18
BRANDT	36
BTC	41
BUSH	07, 41, 42, 44, 47, 56
CASCADE	44
CATHAY	07
CENTURION	07
CGB	42
CIMLINE	44
CLARIVOX	07
CLATRONIC	38
CONDOR	38
CONTEC	44
CROSLLEY	32
CROWN	38, 44
CRYSTAL	42
CYBERTRON	41
DAEWOO	07, 44, 56
DAINICHI	41
DANSAI	07
DAYTON	44
DECCA	07, 48
DIXI	07, 44
DUMONT	53
ELIN	07
ELITE	41
ELTA	44
EMERSON	42
ERRES	07
FERGUSON	07, 36, 51
FINLANDIA	35, 43, 54
FINLUX	32, 07, 45, 48, 53, 54
FIRSTLINE	40, 44
FISHER	32, 35, 38, 45
FORMENTI	32, 07, 42
FRONTECH	31, 42, 46
FRONTECH/PROTECH	32
FUJITSU	48
FUNAI	40, 46, 58
GBC	32, 42
GE	00, 01, 08, 07, 10, 11, 17, 02, 28, 18
GEC	07, 34, 48
GELOSO	32, 44
GENERAL	29
GENEXXA	31, 41
GOLDSTAR	10, 23, 21, 02, 07, 50
GOODMANS	07, 39, 47, 48, 56
GORENJE	38
GPM	41
GRAETZ	31, 42
GRANADA	07, 35, 42, 43, 48
GRADIENTE	30, 57
GRANDIN	18
GRUNDIG	31, 53
HANSEATIC	07, 42
HCM	18, 44
HINARI	07, 41, 44
HISAWA	18
HITACHI	31, 33, 34, 36, 42, 43, 54, 06, 10, 24, 25, 18
HUANYU	56
HYPSON	07, 18, 46
ICE	46, 47
IMPERIAL	38, 42
INDIANA	07
INGELEN	31
INTERFUNK	31, 32, 07, 42
INTERVISION	46, 49
ISUKAI	41
ITC	42
ITT	31, 32, 42
JEC	05
JVC	13, 23
KAISUI	18, 41, 44
KAPSCH	31
KENDO	42
KENNEDY	32, 42
KORPEL	07
KOYODA	44
LEYCO	07, 40, 46, 48
LIESEN&TTER	07
LOEWE	07
LUXOR	32, 42, 43
M-ELECTRONIC	31, 44, 45, 54, 56, 07, 36, 51
MAGNADYNE	32, 49
MAGNAFON	49
MAGNAVOX	07, 10, 03, 12, 29
MANESTH	39, 46
MARANTZ	07
MARK	07
MATSUI	07, 39, 40, 42, 44, 47, 48
MCMICHAEL	34
MEDIATOR	07
MEMOREX	44
METZ	31
MINERVA	31, 53
MITSUBISHI	09, 10, 02, 21, 31
MULTITECH	44, 49
NEC	59
NECKERMANN	31, 07
NEI	07, 42
NIKKAI	05, 07, 41, 46, 48
NOBLIKO	49
NOKIA	32, 42, 52
NORDMENDE	32, 36, 51, 52
OCEANIC	31, 32, 42
ORION	32, 07, 39, 40
OSAKI	41, 46, 48
OSO	41
OSUME	48
OTTO VERSAND	31, 32, 07, 42
PALLADIUM	38
PANAMA	46
PANASONIC	31, 07, 08, 42, 22
PATHO CINEMA	42
PAUSA	44

PHILCO 32, 42
PHILIPS 31, 07, 34, 56, 68
PHOENIX 32
PHONOLA 07
PROFEX 42, 44
PROTECH 07, 42, 44, 46, 49
QUELLE 31, 32, 07, 42, 45, 53
R-LINE 07
RADIOLA 07
RADIOSHACK 10, 23, 21, 02
RBM 53
RCA 01, 10, 15, 16, 17, 18, 61, 62, 09
REDIFFUSION 32, 42
REX 31, 46
ROADSTAR 41, 44, 46
SABA 31, 36, 42, 51
SAISHO 39, 44, 46
SALORA 31, 32, 42, 43
SAMBERS 49
SAMSUNG 07, 38, 44, 46, 69, 70
SANYO 35, 45, 48, 21, 14, 91
SBR 07, 34
SCHAUB LORENZ 42
SCHNEIDER 07, 41, 47
SEG 42, 46
SEI 32, 40, 49
SELECO 31, 42
SHARP 02, 19, 27, 67, 90
SIAREM 32, 49
SIEMENS 31
SINUDYNE 32, 39, 40, 49
SKANTIC 43
SOLAVOX 31
SONOKO 07, 44
SONOLOR 31, 35
SONTEC 07
SONY 04
SOUNDWAVE 07
STANDARD 41, 44
STERN 31
SUSUMU 41
SYSLINE 07
TANDY 31, 41, 48
TASHIKO 34
TATUNG 07, 48
TEC 42
TELEAVIA 36
TELEFUNKEN 36, 37, 52
TELETECH 44
TENSAI 40, 41
THOMSON 36, 51, 52, 63
THORN 31, 07, 42, 45, 48
TOMASHI 18
TOSHIBA 05, 02, 26, 21, 53
TOWADA 42
ULTRAVOX 32, 42, 49
UNIDEN 92
UNIVERSUM 31, 07, 38, 42, 45, 46, 54
VESTEL 07
VICTOR 13
VOXSON 31
WALTHAM 43
WATSON 07
WATT RADIO 32, 42, 49
WHITE WESTINGHOUSE 07
YOKO 07, 42, 46
ZENITH 03, 20

Раздел 4

Воспроизведение

Воспроизведение дисков или файлов

В данном разделе описаны основные операции проигрывателя.

Типы воспроизводимых дисков и файлов смотрите в стр. 7. Видеофайлы, файлы фотографий и аудиофайлы, записанные на дисках, воспроизводятся с помощью Home Media Gallery (стр. 35).

1 Нажав **⏻** STANDBY/ON, включите питание.

Включите питание телевизора и заблаговременно переключите вход.

2 Нажав **⏮** OPEN/CLOSE, откройте лоток диска и загрузите диск.



Примечание

- Загрузите диск этикеточной стороной вверх.
 - На считывание диска требуется несколько десятков секунд. По завершению считывания, на дисплее фронтальной панели проигрывателя отображается тип диска.
 - При загрузке BD диска с ограничениями по использованию, установленными на BD-рекордере, отображается экран ввода PIN кода. В таком случае введите PIN код.
- 3 **Нажмите **▶** PLAY для воспроизведения диска.**
- Для установки паузы нажмите **⏸** PAUSE во время воспроизведения.
 - Для остановки, нажмите **■** STOP во время воспроизведения.



Примечание

- Некоторые диски начинают автоматически воспроизводиться при закрытии лотка диска.
- DVD-Video диски содержат функции родительской блокировки. Для отключения родительской блокировки, введите пароль, зарегистрированный в настройках проигрывателя. Подробнее, смотрите стр. 46.

❖ При отображении меню диска

Для некоторых дисков, меню диска автоматически отображается при запуске воспроизведения. Содержание меню диска и метод управления зависят от диска.

❖ Возобновление воспроизведения с места остановки (функция возобновления воспроизведения)

- При нажатии **■** STOP во время воспроизведения, место остановки диска запоминается в памяти. При нажатии **▶** PLAY после этого, воспроизведение возобновляется с того места.
- Для отмены функции возобновления воспроизведения, нажмите **■** STOP при остановленном воспроизведении.



Примечание

- Функция возобновления воспроизведения автоматически отменяется в следующих случаях:
 - При открытии лотка диска.
 - При переключении окна списка файлов.
 - При отключении питания. (Для BD дисков и DVD дисков, это не приводит к отмене функции возобновления воспроизведения.)
- Для продолжения воспроизведения с места, указанного для воспроизведения в следующий раз, смотрите *Продолжение воспроизведения с указанного места (Продолжение просмотра)* на стр. 34.
- Функция возобновления воспроизведения не может использоваться для некоторых дисков.

Сканирование вперед и назад

▶ Во время воспроизведения, нажмите **◀◀** REV или **▶▶** FWD.

- Скорость сканирования переключается при каждом нажатии кнопки. Скорость сканирования зависит от диска или файла (скорость отображается на телевизионном экране).

❖ Возобновление обычного воспроизведения

▶ Нажмите **▶** PLAY.

Воспроизведение определенных разделов, дорожек или файлов

▶ Во время воспроизведения введите номер нужного раздела/дорожки/файла.

- С помощью цифровых кнопок (от 0 до 9) введите значение, затем нажмите **ENTER**.
- Нажмите **CLEAR** для очистки введенных значений.

Пропуск материала

▶ Во время воспроизведения, нажмите **◀◀** или **▶▶**.

- При нажатии **▶▶** начинает воспроизводиться начало следующего раздела/дорожки/файла.
- При нажатии **◀◀** во время воспроизведения видео или аудиофайла начинает воспроизводиться начало текущего воспроизводимого раздела/дорожки/файла. Дважды нажмите для перехода на начало предыдущего раздела/дорожки/файла.
- При нажатии **◀◀** во время воспроизведения файла фотографии начинает воспроизводиться предыдущий файл.

Замедленное воспроизведение

► Во время паузы воспроизведения, нажмите и держите **◀||◀** или **▶||▶**.

- Скорость переключается при каждом нажатии кнопки (скорость отображается на телевизионном экране).

❖ Возобновление обычного воспроизведения

► Нажмите **▶** PLAY.

Покадровое воспроизведение вперед и покадровое воспроизведение назад

► Во время паузы воспроизведения, нажмите **◀||◀** или **▶||▶**.

- Картинка переходит на кадр вперед или назад при каждом нажатии кнопки.

❖ Возобновление обычного воспроизведения

► Нажмите **▶** PLAY.

Повторное воспроизведение определенного раздела внутри главы или дорожки (Повтор A-B)

Данная процедура используется для повторного воспроизведения определенного раздела внутри главы или дорожки.

1 Во время воспроизведения нажмите **A-B** и выберите точку запуска.

- На телевизионном экране отображается **A-**.

2 Во время воспроизведения нажмите **A-B** и выберите точку окончания.

- Запускается воспроизведение **A-B Repeat**.

❖ Отмена воспроизведения **A-B Repeat**

- Нажмите **A-B** во время воспроизведения **A-B Repeat**.



Примечание

- Воспроизведение **A-B Repeat** отменяется в следующих случаях:
 - При поиске за пределами повторяемого диапазона.
 - При запуске другого **Repeat Play** или **Random Play**.
 - При выполнении поиска через меню **FUNCTION**.

Воспроизведение в повторном порядке (Повторное воспроизведение)

Данная процедура используется для повторного воспроизведения текущего воспроизводимого диска, главы, раздела, дорожки или файла.

► Во время воспроизведения, нажмите **REPEAT**.

- При каждом нажатии **REPEAT** тип режима повтора переключается как показано ниже.

BD

Текущий раздел → Текущая глава

DVD

Текущий раздел → Текущая глава → Все главы

CD/Видеофайл/Аудиофайл/Файл фотографии

Текущая дорожка/файл → Все дорожки/Все файлы в папке

❖ Отмена Repeat Play

- Несколько раз нажмите **REPEAT** во время **Repeat Play**.



Примечание

- **Repeat Play** отменяется в следующих случаях:
 - При поиске за пределами повторяемого диапазона.
 - При запуске другого **Repeat Play** или **Random Play**.
 - При выполнении поиска через меню **FUNCTION**.

Воспроизведение в нужном порядке (Программное воспроизведение)

1 Во время воспроизведения, нажмите **PROGRAM**.

- Отображается экран программы.

2 Выберите номер программы.

Используйте **↑/↓** для выбора, затем нажмите **ENTER**.

3 Выберите главу, которую требуется воспроизвести.

Используйте **↑/↓** для выбора, затем нажмите **→**.

4 Выберите раздел, который требуется воспроизвести.

Используйте **↑/↓** для выбора, затем нажмите **ENTER**.

5 Нажмите **▶** PLAY.

- Запускается воспроизведение.

❖ Редактирование программы

1 Выберите номер программы, которую нужно отредактировать, затем нажмите **ENTER**.

2 Выберите главу/раздел, затем нажмите **ENTER**.

❖ Удаление программы

► Выберите номер программы, которую нужно удалить, затем нажмите **CLEAR**.

- Для удаления всех программ нажмите **↶** RETURN.

**Примечание**

- При использовании аудио CD дисков для функции Programmed Play на шаге **3** введите номер дорожки.
- Данная функция не срабатывает для BD дисков.

Установка закладок

На текущем воспроизводимом видеоматериале можно установить закладки и воспроизвести сцену позднее.

▶ **Во время воспроизведения, нажмите BOOKMARK.**

- Закладка установлена.
- Можно установить максимум до 12 закладок.

❖ **Воспроизведение сцены, отмеченной закладкой**

1 Нажмите и удерживайте нажатой BOOKMARK несколько секунд.

- Отображается список закладок.

2 Выберите закладку, которую требуется воспроизвести.

Используйте **←/→** для выбора, затем нажмите **ENTER**.

❖ **Удаление закладок**

▶ **Выберите закладку, которую нужно удалить, затем нажмите CLEAR.**

- Закладки могут не устанавливаться для некоторых дисков.
- Закладки отменяются в следующих случаях:
 - При отключении питания проигрывателя.
 - При открытии лотка диска.

Масштабирование

▶ **Во время воспроизведения, нажмите ZOOM.**

- При каждом нажатии **ZOOM** уровень масштабирования изменяется как показано ниже.

[Zoom 2x] → [Zoom 3x] → [Zoom 4x] → [Zoom 1/2] → [Zoom 1/3] → [Zoom 1/4] → Обычный масштаб (не отображается)

**Примечание**

- Данная функция не срабатывает для некоторых дисков.

Воспроизведение фотографий в режиме показа слайдов

Данная функция воспроизводит фотографии с их автоматическим переключением.

- ▶ **Во время воспроизведения, нажмите INDEX.**
 - Отобразите пиктограммы файлов фотографий. За один раз можно отображать максимум 12 пиктограмм.
- При выборе одной фотографии и нажатии **ENTER** будет запущен показ слайдов от выбранной фотографии.

❖ **Вращение/зеркальное отображение фотографий**

При воспроизведении или паузе показа слайдов дисплей при нажатии кнопок **↑/↓/←/→** переключается как показано ниже.

Кнопка **→**: Вращает на 90° по часовой стрелке

Кнопка **←**: Вращает на 90° против часовой стрелки

Кнопка **↑**: Переворачивает горизонтально

Кнопка **↓**: Переворачивает вертикально

Переключение ракурсов камеры

Для BD-ROM и DVD-Video дисков, на которых записаны несколько ракурсов, можно переключать ракурсы во время воспроизведения.

▶ **Во время воспроизведения, нажмите ANGLE.**

- На телевизионном экране отображается текущий ракурс и общее количество записанных ракурсов. Для переключения ракурсов снова нажмите **ANGLE**.
- Ракурсы также можно переключать, выбрав **Angle** в меню **FUNCTION**.
- Если ракурсы не переключаются при нажатии **ANGLE**, переключайте их с экрана меню диска.

Переключение субтитров

Для дисков или файлов, на которых записаны несколько субтитров, можно переключать субтитры во время воспроизведения.

**Предостережение**

- Субтитры не могут переключаться для дисков, записанных на DVD или BD-рекордере. Также смотрите инструкции по эксплуатации к устройству, использовавшемуся для записи.

▶ **Во время воспроизведения, нажмите SUBTITLE.**

- На телевизионном экране отображаются текущие субтитры и общее количество записанных субтитров. Для переключения субтитров снова нажмите **SUBTITLE**.
- Субтитры также можно переключать, выбрав **Subtitle** в меню **FUNCTION**.
- Если субтитры не переключаются при нажатии **SUBTITLE**, переключайте их с экрана меню диска.

❖ **Отключение субтитров**

- ▶ Для отключения настройки несколько раз нажмите **SUBTITLE** или выберите **Subtitle** в меню **FUNCTION** и установите настройку на **Off**.

❖ Об отображении файлов внешних субтитров во время воспроизведения медиа файлов DivX.

В дополнение к субтитрам, записанным в медиа файлах DivX, данный проигрыватель также поддерживает отображение файлов внешних субтитров. Если файлу присвоено такое-же имя, как и медиа файлу DivX, кроме расширения файла, и его расширение указано в списке ниже, файл воспринимается как файл внешних субтитров. Помните, что медиа файлы DivX и файлы внешних субтитров должны располагаться в одной папке. На данном проигрывателе можно отобразить только один файл внешних субтитров. В зависимости от файла внешние субтитры могут не отображаться соответствующим образом.



Примечание

- В зависимости от файла, файлы внешних субтитров могут не отображаться соответствующим образом.

Переключение аудиосигнала

Для дисков или файлов, на которых записаны несколько аудиопотоков/каналов, аудиопотоки/каналы можно переключать во время воспроизведения.

► Во время воспроизведения, нажмите AUDIO.

- На телевизионном экране отображается текущий аудиосигнал и общее количество записанных аудиопотоков.
- Для переключения аудиосигнала снова нажмите **AUDIO**.
- Аудиосигнал также можно переключать, выбрав **Audio** в меню **FUNCTION**.
- Если аудиосигнал не переключается при нажатии **AUDIO**, переключите его с экрана меню диска.

Переключение вторичного аудио (только BDP-450)

Данная процедура используется для переключения вторичного аудио для BD-ROM дисков, на которых записано вторичное аудио.

► Во время воспроизведения, нажмите 2nd AUDIO.

- На телевизионном экране отображается текущий аудиосигнал и общее количество записанных аудиопотоков.
- Для переключения аудиосигнала снова нажмите **2nd AUDIO**.
- Вторичное аудио также можно переключать, выбрав **Secondary Audio** в меню **FUNCTION**.
- Если вторичное аудио не переключается при нажатии **2nd AUDIO**, переключите его с экрана меню диска.

❖ Отключение функции Secondary Audio

- Для отключения настройки несколько раз нажмите **2nd AUDIO** или выберите **Secondary Audio** в меню **FUNCTION** и установите настройку на **Off**.

Переключение вторичного видео (только BDP-450)

Процедура ниже используется для переключения вторичного видео (Picture-in-Picture), записанного на BD-ROM.

► Во время воспроизведения, нажмите 2nd VIDEO.

- На телевизионном экране отображается текущее вторичное видео и общее количество записанных вторичных видеопотоков.
- Для переключения вторичного видео снова нажмите **2nd VIDEO**.



Первичное аудио/видео Вторичное аудио/видео

- Вторичное видео также можно переключать, выбрав **Secondary Video** в меню **FUNCTION**.
- Если вторичное видео не переключается при нажатии **2nd VIDEO**, переключите его с экрана меню диска.

❖ Отключение функции Secondary Video

- Для отключения настройки несколько раз нажмите **2nd VIDEO** или выберите **Secondary Video** в меню **FUNCTION** и установите настройку на **Off**.

Переключение зоны воспроизведения CD/SACD

1 Выберите зону, которую требуется воспроизвести.

В режиме остановки нажмите **CD/SACD**. При каждом нажатии кнопки зона воспроизведения переключается на окошке дисплея фронтальной панели.

[CD AREA] → [SACD 2CH] → [SACD MCH] → (обратно в начало)

- Перед тем, как выбрать зону воспроизведения во время воспроизведения дважды нажмите **■ STOP** и отмените режим продолжительного воспроизведения.
- Для BDP-150, после выбора зоны воспроизведения нажмите **▲ OPEN/CLOSE** для открытия или закрытия лотка диска. Как только загружается диск, зона воспроизведения переключается.

Отображение информации диска

► Нажмите DISPLAY.

Информация диска отображается на телевизионном экране. Для отключения информационного дисплея снова нажмите **DISPLAY**.

Информационный дисплей различается в режиме воспроизведения и режиме остановки воспроизведения.

Просмотр BONUSVIEW или BD-LIVE

Данный проигрыватель совместим с BONUSVIEW и BD-LIVE для BD-Video.

При использовании BD-Video дисков, совместимых с BONUSVIEW, можно использовать такие функции как вторичное видео (картинка в картинке) (стр. 33) и вторичное аудио (стр. 33). Для BD-Video дисков, поддерживающих BD-LIVE, можно загружать специальные видеозображения или другие данные с Интернета.

Данные, записанные на BD видеодиске и загруженные с BD-LIVE сохраняются на флэш-диске USB (внешняя память). Для использования данных функций подключите флэш-диск USB (минимальный объем 1 Гб, рекомендуется 2 Гб или выше), поддерживающий USB 2.0 High Speed (480 Мбит/с) к порту USB.

- При подключении или извлечении флэш-диска USB обязательно отключите питание проигрывателя.
- Для вызова сохраненных на флэш-диске USB данных сначала загрузите дисковый носитель, использовавшийся во время загрузки данных (при загрузке другого диска невозможно будет воспроизвести сохраненные на флэш-диске USB данные).
- При использовании флэш-диска USB с другими данными (ранее записанными), видео и аудиосигналы могут не воспроизводиться соответствующим образом.
- Не отсоединяйте флэш-диск USB во время воспроизведения.
- Для загрузки данных (считывание/запись) может потребоваться некоторое время.



Предостережение

- Функции BONUSVIEW и BD-LIVE могут быть недоступны для использования, если на флэш-диске USB недостаточно свободного пространства. В таком случае смотрите *Удаление данных, добавленных к BD диску, и прикладных данных* на стр. 45 для удаления данных Virtual Package и данных BD-LIVE на флэш-диске USB.



Примечание

- Срабатывание флэш-дисков USB не гарантируется.
- Воспроизведение данных функции BD-LIVE различается в зависимости от используемого диска. Подробнее, смотрите инструкции пользователя, прилагающиеся к диску.
- Для использования функции BD-LIVE требуется подключиться к сети и выполнить соответствующие настройки (стр. 23 и 45).
- BD-LIVE - это функция, предусматривающая подключение к Интернету. Диски, поддерживающие функцию BD-LIVE, могут отправлять ID коды, идентифицирующие данный проигрыватель и диск провайдеру материала через Интернет.

Функции воспроизведения

Функции, которые можно использовать, отличаются в зависимости от типа диска и файла. В некоторых случаях, некоторые функции не могут использоваться. Используемые функции указаны в таблице ниже.

Функция ¹	Тип диска/файла										
	BD-ROM	BD-R /-RE	DVD-Video	DVD-Audio ²	DVD-R /-RW (формат VR)	AVCREC	AVCHD	Видеофайл	Файл фотографии	Аудиофайл	Audio CD
Сканирование вперед и назад ³	✓ ⁴	✓ ⁴	✓ ⁴	✓ ⁵	✓ ⁴	✓ ⁴	✓ ⁴	✓ ⁴	✗	✓ ⁵	✓ ⁵
Воспроизведение определенных глав, разделов или дорожек	✓	✓	✓	✓	✓	✓	✓	✗	✗	✗	✓
Пропуск материала	✓	✓	✓	✓	✓	✓	✓	✓	✓	✓	✓
Замедленное воспроизведение ^{3,6}	✓	✓	✓	✗	✓	✓	✓	✓ ⁷	✗	✗	✗
Покадровое воспроизведение вперед и покадровое воспроизведение назад ³	✓	✓	✓	✗	✓	✓	✓	✓ ⁸	✗	✗	✗
Воспроизведение A-B Repeat ³	✓	✓	✓	✓	✓	✓	✓	✓	✗	✓	✓
Повторное воспроизведение	✓	✓	✓	✓	✓	✓	✓	✓	✓	✓	✓
Масштабирование	✓	✓	✓	✗	✓	✓	✓	✓	✓	✗	✗
Ракурс ⁹	✓	✗	✓	✓	✗	✗	✗	✗	✗	✗	✗
Субтитры ¹⁰	✓	✓	✓	✗	✓	✓	✓	✓	✗	✗	✗
Аудиосигнал ¹¹	✓	✓	✓	✓	✓	✓	✓	✓	✗	✗	✗
Вторичное аудио ^{2, 12}	✓ ¹³	✗	✗	✗	✗	✗	✗	✗	✗	✗	✗
Вторичное видео ^{2, 14}	✓ ¹⁵	✗	✗	✗	✗	✗	✗	✗	✗	✗	✗
Информация диска	✓	✓	✓	✓	✓	✓	✓	✓	✓	✓	✓

1. Некоторые функции могут не срабатывать для некоторых дисков или файлов, даже если обозначены значком [1] в таблице.

2. Только BDP-450.

3. Для некоторых дисков, обычное воспроизведение возобновляется автоматически при переключении раздела.

4. Звучание не выводится во время сканирования вперед и назад.

5. Звучание выводится во время сканирования вперед и назад.

6. • Во время замедленного воспроизведения звучание не выводится.

• Скорость не переключается во время замедленного воспроизведения назад.

7. Замедленное воспроизведение назад недоступно.

8. Покадровое воспроизведение назад недоступно.

9. Для сцен, для которых записаны несколько ракурсов отображается значок ракурса, если **Angle Mark** установлен на **On** (стр. 43).

10. • Типы записанных субтитров зависят от диска и файла.

• В некоторых случаях субтитры могут переключаться или сразу-же может отобразиться экран переключения, записанный на диске, без отображения текущих субтитров или информации по общему количеству записанных на диске субтитров.

11. Типы записанных аудиопотоков зависят от диска и файла.

12. • Типы записанных вторичных аудиопотоков зависят от диска и файла.

• В некоторых случаях вторичное аудио может переключаться или сразу-же может отобразиться экран переключения, записанный на диске, без отображения текущего вторичного видео или информации по общему количеству записанных на диске вторичных аудиопотоков.

• При наличии сцен, для которых записано вторичное аудио, отображается значок вторичного аудио, если **Secondary Audio Mark** установлен на **On** (стр. 43).

13. Некоторые диски не содержат вторичное аудио.

14. • В некоторых случаях вторичное видео может переключаться или сразу-же может отобразиться экран переключения, записанный на диске, без отображения текущего вторичного видео или информации по общему количеству записанных на диске вторичных видеопотоков.

• При наличии сцен, для которых записано вторичное видео, отображается значок вторичного видео, если **PIP Mark** установлен на **On** (стр. 43).

15. Некоторые диски не содержат вторичное видео.

Использование меню FUNCTION

В зависимости от рабочего состояния проигрывателя, можно вызвать различные функции.

1 Отобразите меню FUNCTION.

Нажмите **FUNCTION** во время воспроизведения.

2 Выберите и настройте параметр.

Используйте **↑/↓** для выбора, затем нажмите **ENTER**.



Примечание

- Непереключаемые параметры отображаются серым. Выбираемые параметры зависят от состояния проигрывателя.

❖ Изменение настройки выбранного параметра

Используйте **↑/↓** для изменения.

❖ Закрытие меню FUNCTION

Нажмите **FUNCTION**.

❖ Список параметров меню FUNCTION

Параметр	Описание
Video Adjust (BDP-450)	Можно выбрать параметры настройки качества картинки в настройках основного блока (стр. 44).
Title	Отображает информацию главы для текущего воспроизводимого диска и общее количество глав на диске. Также выбирает главу для воспроизведения. (Смотрите следующее описание.)
Chapter (track/file) ¹	Отображает информацию по текущему воспроизводимому разделу (дорожка/файл) и общее количество разделов на диске. Также выбирает раздел (дорожку/файл) для воспроизведения. (Смотрите следующее описание.)
Time	Отображает прошедшее или оставшееся время. Также используется для ввода времени, с которого нужно запустить воспроизведение. (Смотрите следующее описание.)
Mode	Переключает режим воспроизведения (стр. 34).
Audio	Переключает аудиосигнал.
Angle	Переключает ракурсы камеры BD-ROM/DVD-Video диска.
Subtitle	Выбирает язык субтитров.
Code Page	Переключает страницу кодов субтитров.
Secondary Video ²	Переключает вторичное видео на BD-ROM (Picture-in-Picture).
Secondary Audio ³	Переключает вторичное аудио на BD-ROM.
Bitrate	Отображает битовую скорость аудио/видео/вторичного видео/вторичного аудио.
Still off	Отключает стоп-кадр для BD-ROM диска.
Ins Search	Переходит вперед на 30 секунд.
Ins Replay	Переходит назад на 10 секунд.
Slide Show	Переключает скорость воспроизведения во время воспроизведения показа слайдов.
Transition	Переключает стиль показа слайдов во время воспроизведения показа слайдов.

1. В зависимости от типа диска отображается один из следующих типов информации.
2. При наличии сцен, для которых записано вторичное видео, отображается значок вторичного видео, если **PIP Mark** установлен на **On** (стр. 43).
3. При наличии сцен, для которых записано вторичное аудио, отображается значок вторичного аудио, если **Secondary Audio Mark** установлен на **On** (стр. 43).



Примечание

- Выбираемые параметры зависят от типа диска.
- Типы записанных вторичных аудиопотоков зависят от диска и файла.
- Некоторые диски не содержат вторичное аудио/вторичное видео.
- В некоторых случаях вторичное аудио/вторичное видео может переключаться или сразу-же может отобразиться экран переключения, записанный на диске, без отображения текущего вторичного аудио/вторичного видео или общего количества записанных на диске вторичных аудио/вторичных видеопотоков.

Воспроизведение с указанного времени (Поиск по времени)

1 Выберите Time.

Используйте **↑/↓** для выбора, затем нажмите **ENTER**.

2 Введите время.

С помощью цифровых кнопок (от 0 до 9) введите время.

- Для воспроизведения с 45 минуты, введите **0, 0, 4, 5, 0** и **0**, затем нажмите **ENTER**.
- Для воспроизведения с 1 часа 20 минуты, введите **0, 1, 2, 0, 0** и **0**, затем нажмите **ENTER**.
- Нажмите **CLEAR** для очистки введенных значений.

3 Запустите воспроизведение с указанного времени.

Нажмите **ENTER**.

Воспроизведение определенной главы, раздела, дорожки или файла (Поиск)

1 Выберите Title или Chapter (track/file).

Используйте **↑/↓** для выбора, затем нажмите **ENTER**.

2 Введите номер Title или Chapter (track/file).

С помощью цифровых кнопок (от 0 до 9) или **↑/↓** введите номер.

- Для поиска главы 32, введите **3** и **2**, затем нажмите **ENTER**.
- Нажмите **CLEAR** для очистки введенных значений.

3 Начните воспроизведение с указанной главы, раздела или дорожки.

Нажмите **ENTER**.

Продолжение воспроизведения с указанного места (Продолжение просмотра)

Данная функция позволяет продолжить воспроизведение с места, указанного для воспроизведения в следующий раз, даже после отключения питания.

❖ Параметр

► **Во время воспроизведения нажмите CONTINUED на месте, с которого нужно запускать воспроизведение продолжения просмотра.**

На телевизионном экране отображается прошедшее время воспроизведения на указанном месте.

❖ Воспроизведение

1 Нажмите **▶ PLAY** для воспроизведения главы, для которой установлен режим воспроизведения продолжения просмотра.

Отображается экран подтверждения режима воспроизведения продолжения просмотра.

2 С помощью **←/→** выберите **Yes**, затем нажмите **ENTER**.

Воспроизведение запускается с указанного места.



Примечание

- Настройка воспроизведения продолжения просмотра отменяется при нажатии **▲ OPEN/CLOSE**.
- Воспроизведение продолжения просмотра может не срабатывать соответствующим образом для некоторых дисков.

Воспроизведение указанного диапазона дисков, глав или раздела (дорожки/файла) в произвольном порядке

Можно выбрать два типа произвольного воспроизведения.

1 Выберите Mode.

Используйте **↑/↓** для выбора, затем нажмите **ENTER**.

2 Переключите режим воспроизведения.

Используйте **↑/↓** для выбора, затем нажмите **ENTER**.

❖ Random play

Указанный диапазон дисков, глав или раздел (дорожка/файл) воспроизводится в произвольном порядке. Один параметр может воспроизводиться последовательно.

❖ Shuffle play

Указанный диапазон дисков, глав или раздел (дорожка/файл) воспроизводится в произвольном порядке. Каждый параметр воспроизводится один раз.

Раздел 5

Воспроизведение через Home Media Gallery

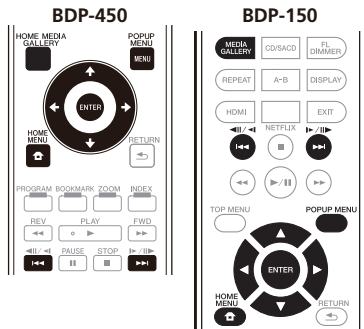

O Home Media Gallery



Функция Home Media Gallery данного проигрывателя позволяет отображать список источников входа и запускать воспроизведение. В данном разделе описаны процедуры настройки и воспроизведения, необходимые для использования данных функций. При воспроизведении файлов, сохраненных на компьютере или на компонентах в сети, советуем также изучить руководство по эксплуатации к сетевому компоненту.

Ниже показаны источники входа, которые можно воспроизводить через Home Media Gallery.

- BD-R/RE (формат BDAV) диски
- DVD-R/RW (формат VR) диски
- Audio CD диски (CD-DA, SACD и DTS CD диски)
- DVD/CD диски, на которых записаны только файлы данных видеофайлов, файлов фотографий или аудиофайлов, др.
- Устройство USB
- Файлы на сетевых серверах (на компьютерах или компонентах, подключенных к проигрывателю через интерфейс LAN.)



Примечание

- Home Media Gallery позволяет воспроизводить файлы на медиа-серверах, подключенных к той-же локальной сети Local Area Network (LAN), что и ресивер.
- Через Home Media Gallery можно воспроизводить файлы, сохраненные на следующих источниках:
 - Компьютерах с Microsoft Windows Vista или XP с установленным Windows Media Player 11
 - Компьютерах с Microsoft Windows 7 с установленным Windows Media Player 12

- Цифровых медиа-серверах, совместимых с DLNA (на компьютерах или других компонентах)

Файлы, сохраненные на компьютере или на цифровом медиа-сервере (DMS - Digital Media Server) как описано выше можно воспроизводить через цифровой медиа-проигрыватель (Digital Media Player - DMP). Проигрыватель поддерживает использование таких DMP.

Файлы, сохраненные на компьютере или на цифровом медиа-сервере (DMS - Digital Media Server) как описано выше можно воспроизводить по команде от внешнего цифрового медиа-контроллера (DMC - Digital Media Controller). Устройства, управляемые данным цифровым медиа-контроллером (DMC) для воспроизведения файлов называются цифровыми медиа-рендерерами (DMR - Digital Media Renderers). Данный проигрыватель поддерживает данную функцию DMR. В режиме DMR такие операции как воспроизведение или остановка файлов могут выполняться от внешнего контроллера.

- Для воспроизведения аудиофайлов, сохраненных на компонентах в сети требуется включить функцию DHCP сервера маршрутизатора. В случае, если на маршрутизаторе отсутствует функция DHCP сервера, необходимо настроить сеть вручную. В ином случае невозможно будет воспроизводить файлы, сохраненные на компонентах в сети. Смотрите стр. 45.

O воспроизведении через сеть

Функция воспроизведения через сеть данного аппарата использует следующие технологии:

❖ Windows Media Player

Подробнее, смотрите Windows Media Player 11/Windows Media Player 12 выше.

❖ DLNA



Сертифицированный аудиопроигрыватель DLNA CERTIFIED®

Digital Living Network Alliance (DLNA) - это межиндустриальная организация компаний-производителей бытовой электроники, компьютерной индустрии и мобильных устройств. Digital Living позволяет потребителям легко обмениваться цифровыми носителями через проводную или беспроводную сеть из дома.

Сертификационный логотип DLNA позволяет легко находить изделия, совместимые с Правилами по операционной совместимости DLNA. Данный аппарат отвечает Правилам по операционной совместимости DLNA v1.5. При подключении к данному проигрывателю компьютера, на котором запущено программное обеспечение DLNA сервера, или совместимого с DLNA

устройства, может потребоваться произвести изменения некоторых настроек программного обеспечения или на других устройствах. Пожалуйста, для более подробной информации, см. инструкции по эксплуатации к программному обеспечению или устройству.

DLNA®, логотип *DLNA* и *DLNA CERTIFIED®* являются торговыми марками, марками обслуживания или сертификационными марками *Digital Living Network Alliance*.

❖ **Материал, воспроизводимый через сеть**

- Даже при кодировке в совместимом формате, некоторые файлы могут не воспроизводиться соответствующим образом.
- В зависимости от типа сервера или используемой версии, некоторые функции могут не поддерживаться.
- Поддерживаемые форматы файлов различаются в зависимости от сервера. Как таковые, файлы, не поддерживаемые сервером, не отображаются на данном аппарате. Подробнее, обращайтесь к производителю сервера.

❖ **Ограничение ответственности за материал третьих сторон**

Доступ к материалу от третьих сторон требует высокоскоростного подключения к Интернету и может также потребовать регистрацию аккаунта и платную подписку.

Услуги по материалам от третьих сторон могут изменяться, приостанавливаться, прерываться или прекращать предоставляться в любое время без уведомления, и Pioneer не несет никакой ответственности в таких случаях.

Pioneer не заверяет или гарантирует, что услуги по предоставлению материалов будут продолжаться или будут доступны на определенный период времени, и любая такая гарантия, выраженная или подразумеваемая, не будет признаваться.

❖ **О характере воспроизведения через сеть**

- Воспроизведение может приостановиться при отключении компьютера или при удалении любых медиафайлов, сохраненных на нем, пока воспроизводится материал.
- При обнаружении проблем в сетевой среде (сверхзагруженность сетевого потока, др.), материал может не отображаться или воспроизводиться соответствующим образом (воспроизведение может прерываться или приостанавливаться). Для наилучшей работы рекомендуется подключение 10BASE-T/100BASE-TX между проигрывателем и компьютером.
- При одновременном воспроизведении нескольких клиентов, как может быть в некоторых случаях, воспроизведение прерывается или приостанавливается.
- В зависимости от программного обеспечения системы безопасности на подключенном компьютере, и настроек такого программного обеспечения, сетевое соединение может блокироваться.

Pioneer не несет ответственности за любые сбои проигрывателя и/или функций Home Media Gallery по причине ошибок/сбоев связи, связанных с сетевым соединением и/или компьютером, или другим подключенным оборудованием. Пожалуйста, свяжитесь с производителем компьютера или провайдером Интернет услуги.

Windows Media – это зарегистрированная торговая марка или торговая марка Microsoft Corporation в США и/или других странах.

В данном издании используются технологии, принадлежащие корпорации Microsoft, которые не разрешается использовать или распространять без лицензии от Microsoft Licensing, Inc.

Microsoft®, Windows®7, Windows®Vista, Windows®XP, Windows®2000, Windows®Millennium Edition, Windows®98 и WindowsNT® являются зарегистрированными торговыми марками либо торговыми марками Microsoft Corporation в США и/или других странах.

Воспроизведение файла в сети

1 Нажмите HOME MEDIA GALLERY для отображения Home Media Gallery.
Home Media Gallery также можно отобразить, выбрав **Home Media Gallery** в Home Menu, затем нажав **ENTER**.

2 Выберите сервер, где содержится файл, который требуется воспроизвести.

3 Выберите файл, который требуется воспроизвести.
Используйте **↑/↓** для выбора, затем нажмите **ENTER**.

❖ **Для завершения Home Media Gallery**

▶ **Нажмите HOME MEDIA GALLERY.**



Примечание

- Если вы не можете отобразить серверы на экране Home Media Gallery, выберите **DLNA Search** и нажмите **ENTER**.

Воспроизведение диска/USB

1 Нажмите HOME MEDIA GALLERY для отображения Home Media Gallery.
Home Media Gallery также можно отобразить, выбрав **Home Media Gallery** в Home Menu, затем нажав **ENTER**.

2 Выберите Disc или USB.
Используйте **↑/↓** для выбора, затем нажмите **ENTER**.

3 Выберите Photo/Music/Video/AVCHD.
Используйте **↑/↓** для выбора, затем нажмите **ENTER**.

- Данный шаг не предназначен для дисков, записанных в формате BDAV/VR/AVCREC.
- Для воспроизведения формата AVCHD на устройстве USB создайте папку с названием «AVCHD» на устройстве USB, затем скопируйте папку «BDMV» с файлами, которые требуется воспроизвести, в папку «AVCHD».

4 Выберите главу/дорожку или файл, который требуется воспроизвести.
Используйте **↑/↓** для выбора, затем нажмите **ENTER**.

Воспроизведение запускается с выбранной главы/дорожки или файла.

- Если файл, который требуется воспроизвести, находится внутри папки, сначала выберите папку, где содержится файл.

Воспроизведение файлов фотографий

❖ О Slideshow

Отображение файлов на диске или в папке переключается автоматически.



Примечание

- При воспроизведении аудио CD (CD-DA/SACD/DTS-CD) отображается экран Now Playing.
- На некоторых BD-R/-RE дисках имеется защита от воспроизведения. Для отмены защиты, введите пароль, установленный для диска.
- До запуска воспроизведения может потребоваться несколько секунд. Это обычное явление.
- Некоторые файлы могут не воспроизводиться соответствующим образом.
- Количество просмотров может быть ограничено.
- В зависимости от подключенных устройств и условий для запуска воспроизведения и переключения изображения может потребоваться некоторое время.

Воспроизведение в нужном порядке (Playlist)

Ниже показаны диски, с которых можно добавлять дорожки и файлы в **Playlist**.

- DVD диски/CD диски/устройства USB, на которых записаны аудиофайлы

Добавление дорожек/файлов

Данная процедура используется для добавления дорожек и файлов, и для создания **Playlist**.

1 Нажмите HOME MEDIA GALLERY для отображения Home Media Gallery.

Home Media Gallery также можно отобразить, выбрав **Home Media Gallery** в Home Menu, затем нажав **ENTER**.

2 Выберите Disc или USB.

Заблаговременно загрузите диск.

Используйте **↑/↓** для выбора, затем нажмите **ENTER**.

3 Выберите добавляемую дорожку/файл.

Для выбора используйте **→**.

4 Нажмите POP UP MENU для отображения меню POP UP MENU.

5 Выберите Add to Playlist для добавления в Playlist.

Используйте **↑/↓** для выбора, затем нажмите **ENTER**.

Выбранная на шаге 3 дорожка или файл добавляется в **Playlist**.

- Для добавления других дорожек или файлов, повторите шаги от 3 до 5.

Воспроизведение Playlist

1 Нажмите HOME MEDIA GALLERY для отображения Home Media Gallery.

Home Media Gallery также можно отобразить, выбрав **Home Media Gallery** в Home Menu, затем нажав **ENTER**.

2 Выберите Playlist.

Используйте **↑/↓** для выбора, затем нажмите **ENTER**.

3 Выберите дорожку/файл для воспроизведения.

Используйте **↑/↓** для выбора, затем нажмите **ENTER**.

Воспроизведение запускается от выбранной дорожки/файла и продолжается до достижения конца списка.

Используйте **◀◀/▶▶** для воспроизведения предыдущей или следующей дорожки/файла. Отображается экран Now Playing.

Удаление дорожек/файлов из Playlist

1 Выберите дорожку/файл для удаления, затем, нажав POP UP MENU, отобразите меню POP UP MENU.

2 С помощью **↑/↓** выберите Remove from Playlist, затем нажмите **ENTER**.

Воспроизведение веб-контента

На проигрывателе можно воспроизводить некоторые потоки данных в Интернет.

Доступный веб-контент

- YouTube (MPEG4 AVC H.264)
- Picasa
- Netflix



Примечание

О YouTube

- Можно воспроизводить видеоматериалы на YouTube следующих размеров.
 - Стандартное качество (400 x 226 пикселей, 200 кбит/с)
 - Среднее качество (480 x 360 пикселей, 512 кбит/с)
 - Высокое качество (854 x 480 пикселей, 900 кбит/с)
 - HD (720p) (1280 x 720 пикселей, 2 Мбит/с)
 - HD (1080p) (1920 x 1080 пикселей, 4 Мбит/с)
- Данный проигрыватель поддерживает услугу YouTube Leanback. В данный момент услуга YouTube Leanback доступна только на английском. Подробнее, смотрите YouTube Help на <http://www.google.com/support/youtube/>.
- Невозможно воспроизводить видеоматериалы на YouTube для мобильных телефонов.
- Некоторые видеоматериалы на YouTube не могут воспроизводиться.

О Picasa

- Picasa доступен только на английском. Подробнее, смотрите инструкции на <http://picasa.google.com/support/>.
 - Перед использованием Picasa Web Albums зарегистрируйте свое имя и пароль на компьютере.
 - При открытии Picasa с данного проигрывателя в первый раз выберите иконку New User и введите ваши зарегистрированные имя пользователя и пароль.
- В зависимости от среды подключения к Интернету веб-контент может не воспроизводиться соответствующим образом.
- Для доступа к веб-контенту у данного проигрывателя должно быть широкополосное подключение к Интернету. Для широкополосного подключения к Интернету требуется заключить контракт с провайдером Интернет услуги.
- Доступ к материалу от третьих сторон требует высокоскоростного подключения к Интернету и может также потребовать регистрацию аккаунта и платную подписку. Услуги по материалам от третьих сторон могут изменяться, приостанавливаться, прерываться или прекращаться предоставляться в любое время без уведомления, и Pioneer не несет никакой

ответственности в таких случаях.

Pioneer не заверяет или гарантирует, что услуги по предоставлению материалов будут продолжаться или будут доступны на определенный период времени, и любая такая гарантия, выраженная или подразумеваемая, не будет признаваться.

- Невозможно одновременное воспроизведение диска и использование данной функции.

Воспроизведение параметров

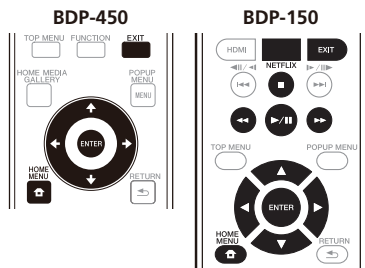

Предостережение

Требуется заранее подключить проигрыватель к Интернету. Подробнее, смотрите *Подключение к сети через интерфейс LAN* на стр. 23.

1 Отобразите экран выбора.

Экран выбора можно выбрать, нажав **HOME MENU**, затем выбрав Web Contents → Нужный веб-контент.

2 Выберите тип веб-контента.

Используйте **↑/↓** для выбора, затем нажмите **ENTER**.

3 Нажав **↑/↓**, выберите параметр для воспроизведения, затем нажмите **ENTER**.

Для остановки воспроизведения нажмите **EXIT**. Воспроизведение видео приостанавливается.

❖ Использование Netflix

Netflix предоставляет моментальный трафик для членов Netflix, имеющих аккаунт с неограниченным трафиком. Данная функция позволяет использовать услугу Netflix через Интернет. Подробнее о Netflix зайдите на <http://www.netflix.com/help/> или войдите под своим Netflix аккаунтом и щелкните по «Help» в верхней части страницы.



Примечание

- Netflix доступен только в Соединенных Штатах Америки, Канаде и Соединенном Королевстве Великобритании и Северной Ирландии.

- Для проверки Netflix ESN выберите Initial Setup → Playback → Netflix Information.
- Для деактивации вашей информации на Netflix выберите Initial Setup → Playback → Netflix Information → Next Screen → Yes.

1 Отобразите экран Netflix.

Нажмите **Netflix**.

- Или нажмите **HOME MENU** и выберите Web Contents → Netflix.
- Как только вы вошли в Netflix, руководствуйтесь сообщениями на экране.

2 Прочтите Disclaimer, отображенный на экране. Если вы согласны, выберите Agree на последней странице. (Если вы не согласны, то данная услуга не может использоваться.)

3 Следуя инструкциям на экране выберите нужный параметр.

4 После запуска воспроизведения можно управлять воспроизведением с помощью ► PLAY/II PAUSE/■ STOP/◀◀ REV/▶▶ FWD.

5 Нажмите EXIT и закройте экран Netflix.

Дополнительные настройки

Изменение настроек

Управление экраном Initial Setup

1 При остановленном воспроизведении, отобразите экран Home Menu.

Нажмите HOME MENU.

2 Выберите и установите Initial Setup.

Используйте для выбора, затем нажмите ENTER.

3 Выберите параметр и переключите настройку.

Используйте для выбора, затем нажмите ENTER.

❖ **Закрытие экрана Initial Setup**

Нажмите HOME MENU или RETURN.



Примечание

- Выбираемые параметры зависят от состояния проигрывателя.
- В Опциях, заводские настройки по умолчанию указаны жирным.

Параметр	Options	Описание	
Display Setting	TV Screen	16:9 Full 16:9 Normal	Выберите данную настройку при подключении к широкоэкранному (16:9) телевизору. Выберите данную настройку при подключении к широкоэкранному (16:9) телевизору. Картинка 4:3 отображается с вертикальными черными полосами по сторонам.
		4:3 Pan&Scan	Выберите данную настройку при подключении к телевизору с экраном 4:3 и воспроизведении видеоматериала 16:9. Видео материал будет воспроизводиться со срезанными левой и правой сторонами изображения для отображения на экране 4:3. (Данная функция срабатывает, если диск обозначен для 4:3PS.)
		4:3 Letterbox	Выберите данную настройку при подключении к телевизору с экраном 4:3 и воспроизведении видеоматериала 16:9. Видео материал будет воспроизводиться с черными полосами сверху и снизу.
	Video Adjust (BDP-150)	Качество воспроизводимой картинки можно отрегулировать в соответствии с используемым телевизором (стр. 44).	
Sharpness (BDP-150)	High Middle Low	Выбор уровня резкости.	
Video Mode (BDP-150)	Standard Vivid Cinema Custom	Выбор режима видеовыхода.	
• CTI (Color Transient Improvement): Дает изображения с более чистыми цветовыми контурами.			
Noise Reduction (BDP-150)	0 1 2 3	Выбор уровня подавления шумов.	
Video Adjust (BDP-450)	LCD	Выберите данную настройку при подключении к жидкокристаллическому дисплею.	
	PDP	Выберите данную настройку при подключении к плазменному телевизору.	
	Projector	Выберите данную настройку при подключении к фронтальному проектору другого производства.	
	Professional	Данная настройка подавляет обработку видеосигнала. Выберите данную настройку при подключении к профессиональному монитору.	
	Custom	Настройки качества картинки с отрегулированными параметрами можно сохранить в памяти (стр. 44).	
Stream Smoother (BDP-450)	Auto Off	Улучшает качество картинки сетевого видеоматериала.	

Параметр	Options	Описание
Audio Output	Bitstream	Выберите данную настройку для прямого вывода цифровых аудиосигналов.
	PCM	Выберите данную настройку для вывода цифровых аудиосигналов с преобразованием в 2-канальные аудиосигналы.
	Reencode	При воспроизведении BD диска, содержащего вторичное аудио и интерактивное аудио, оба аудиосигнала микшируются и преобразуются в аудиосигнал Dolby Digital или аудиосигнал DTS для выхода.
	Off	Выберите данную настройку для вывода аудиосигналов, не относящихся к цифровым аудиосигналам.
DTS Downmix	Stereo	Сигналы DTS-HD Master Audio, сигналы DTS-HD High Resolution Audio или аудиосигналы DTS Digital Surround, преобразованные в линейные аудиосигналы PCM преобразуются в 2-канальные (стереофонические) сигналы для выхода.
	Lt/Rt	Сигналы DTS-HD Master Audio, сигналы DTS-HD High Resolution Audio или аудиосигналы DTS Digital Surround, преобразованные в линейные аудиосигналы PCM преобразовываются в 2-канальные сигналы, совместимые с Dolby Surround для выхода (если подключенный аудио-видео ресивер или усилитель, др., совместим с Dolby Pro Logic, аудио-видео ресивер или усилитель выводит линейные аудиосигналы PCM в виде аудиосигналов объемного звучания).
Downsampling	48k	Выводит аудиосигналы с ограничением частоты дискретизации ниже установленной частоты дискретизации от терминала DIGITAL OUT . Выберите в соответствии с рабочими характеристиками подключенного устройства.
	96k	
	192k	
DRC (Dynamic Range Control)	Off	Выберите данную настройку для вывода аудиосигналов без использования функции DRC.
	On	Выберите данную настройку для регулировки диапазона между самыми громкими и самыми тихими звуками (динамический диапазон) для воспроизведения на среднем уровне громкости. Используйте данную настройку при затруднении прослушивания диалога или при просмотре кинофильмов ночью.
	Auto	Выберите для автоматического переключения настройки DRC на On/Off в соответствии с поступающим с диска аудиосигналом. Данная настройка действует только на сигналы Dolby TrueHD.
<ul style="list-style-type: none"> • Источники с частотами дискретизации выше 192 кГц не могут воспроизводиться. • При воспроизведении защищенных от копирования дисков или файлов сигналы выводятся с частотой дискретизации с ограничением 48 кГц или ниже, вне зависимости от данной настройки. 		
HDMI Mode (BDP-450)	Dual	Видеосигналы и аудиосигналы выводятся одновременно от двух терминалов HDMI OUT . Выберите данную настройку для вывода видеосигналов и аудиосигналов одновременно на два телевизора.
	Separate	Выберите данную настройку для вывода видеосигналов и аудиосигналов по отдельности, видеосигналов - от терминала HDMI OUT (MAIN) , а аудиосигналов - от терминала HDMI OUT (SUB) .
	Pure Audio	Выберите данную настройку для прослушивания музыки только с наилучшим качеством, когда устройства подключены к обоим выходным терминалам HDMI. С помощью данной настройки музыка выводится только от терминала HDMI OUT (SUB) , а видеосигналы выводятся только от терминала HDMI OUT (MAIN) при нажатии DISPLAY .
Также смотрите <i>Установка HDMI Mode (только BDP-450)</i> на стр. 18.		
Color Space	RGB	Выберите данную настройку для вывода видеосигналов в виде сигналов RGB. Выберите данную настройку, если цветность отображается слишком нечетливо и уровень черного отображается слишком ярко.
	YCbCr	Выберите данную настройку для вывода видеосигналов в виде сигналов YCbCr 4:4:4.
	YCbCr 422	Выберите данную настройку для вывода видеосигналов в виде сигналов YCbCr 4:2:2.
	Full RGB	Выберите данную настройку для вывода видеосигналов в виде сигналов RGB. Выберите данную настройку, если цветность отображается слишком плотно и все темные цвета отображаются одинаково черным.
Resolution	Auto	Выберите данную настройку для автоматического выбора разрешения видеосигналов, выводящихся от терминал HDMI OUT .
	480I/576I (только BDP-150)	Вывод видеосигналов от терминала HDMI OUT с выбранным разрешением.
	480P/576P	Разрешение можно переключать, нажимая HDMI , но невозможно будет выбрать Auto .
	720P	• На BDP-450 разрешение переключается при нажатии и удерживании нажатой более 2 секунд HDMI .
	1080I	• На BDP-150 разрешение переключается при каждом нажатии HDMI .
	1080P	

Параметр	Options	Описание	
HDMI	HDMI Audio Out	Bitstream PCM Reencode Off	Выберите данную настройку для прямого вывода аудиосигналов HDMI. Выберите данную настройку для вывода аудиосигналов HDMI с преобразованием в аудиосигналы PCM. При воспроизведении BD диска, содержащего вторичное аудио и интерактивное аудио, оба аудиосигнала микшируются и преобразуются в аудиосигнал Dolby Digital или аудиосигнал DTS для выхода. Выберите данную настройку, когда не требуется выводить аудиосигналы от выходного терминала HDMI.
	Control	On Off	Выберите данную настройку для управления проигрывателем от пульта ДУ подключенного аудио-видеоустройства через кабель HDMI. Также смотрите стр. 18. Выберите данную настройку для отключения управления проигрывателем от пульта ДУ подключенного через кабель HDMI аудио-видеоустройства.
	Для использования Sound Retriever Link, Stream Smoother Link и функции PQLS (стр. 18 и 19) требуется установить Control на On .		
	HDMI Deep Color	30bits 36bits Off	Выберите данную настройку при выводе видеосигналов с 30-битовой цветностью. Выберите данную настройку при выводе видеосигналов с 36-битовой цветностью. Выберите данную настройку при выводе видеосигналов с обычной 24-битовой цветностью.
При выборе [30bits] или [36bits] установите цветовое пространство (стр. 41) на настройку, за исключением YCbCr 422 .			
HDMI 1080P 24Hz	On	Выберите данную настройку при установке Resolution на Auto или 1080P и выводе видеосигналов 1080p/24 на телевизор, совместимый с разрешением 1080p/24.	
	Off	Выберите данную настройку при установке Resolution на 1080P и выводе видеосигналов 1080p/60 на телевизор, совместимый с разрешением 1080p/60.	
HDMI 3D	Auto	Для 3D дисков, диски воспроизводятся с 3D изображением.	
	Off	Изображения 3D не воспроизводятся.	
3D Notice	Yes No	Данная настройка включает или отключает 3D оповещение при воспроизведении 3D изображения.	
Network	IP Setting	Выберите данную настройку для настройки IP адреса проигрывателя и DNS сервера (стр. 45).	
	Proxy Server	Выполните настройку только прокси сервера, если так указано провайдером Интернет услуги (стр. 45).	
	Information	Отображает значения MAC адреса, IP адреса, маски подсети, шлюза по умолчанию, DNS сервера (первичный) и DNS сервера (вторичный).	
	Connection Test	Выберите данную настройку для проверки сетевого подключения (стр. 45).	
	Internet Connection	Enable	Выберите данную настройку при подключении к Интернету.
		Disable	Выберите данную настройку, когда не выполняется подключение к Интернету.
	BD-Live Connection	Permitted	Все диски могут подключаться к BD-LIVE.
		Partial Permitted	К BD-LIVE могут подключаться только те диски, безопасность которых была подтверждена.
		Prohibited	Никакие диски не могут подключаться к BD-LIVE.
	DLNA	Enable	Выберите данную настройку при подключении к DLNA серверу.
Disable		Выберите данную настройку, когда не выполняется подключение к DLNA серверу.	
Language	OSD	доступные языки Выберите язык из списка языков для экранного меню.	
	Audio	доступные языки * На некоторых дисках, язык может не переключаться на выбранный язык. Выберите язык из списка языков для установки языка звучания по умолчанию для воспроизведения BD-ROM и DVD-Video.	
	При установке языка, не записанного на BD/DVD, для воспроизведения автоматически выбирается один из записанных языков.		
	Subtitle	доступные языки Выберите язык из списка языков для установки языка субтитров по умолчанию для воспроизведения BD-ROM и DVD-Video.	
	* На некоторых дисках, язык может не переключаться на выбранный язык.		
	При установке языка, не записанного на BD/DVD, для воспроизведения автоматически выбирается один из записанных языков.		
	Menu	доступные языки Выберите язык из списка языков для установки языка по умолчанию для меню BD-ROM и DVD-Video.	
	* На некоторых дисках, язык может не переключаться на выбранный язык.		
	При установке языка, не записанного на BD/DVD, для воспроизведения автоматически выбирается один из записанных языков.		

Параметр	Options	Описание
Playback Angle Mark	On	Выберите данную настройку для отображения значка ракурса на телевизионном экране (стр. 29). Это является заводской настройкой по умолчанию для BDP-150.
	Off	Выберите данную настройку для отключения отображения значка ракурса на телевизионном экране. Это является заводской настройкой по умолчанию для BDP-450.
PIP Mark	On	Выберите данную настройку для отображения значка PIP на телевизионном экране. Это является заводской настройкой по умолчанию для BDP-150.
	Off	Выберите данную настройку для отключения отображения значка PIP на телевизионном экране. Это является заводской настройкой по умолчанию для BDP-450.
Secondary Audio Mark	On	Выберите данную настройку для отображения значка вторичного аудио на телевизионном экране (стр. 30). Это является заводской настройкой по умолчанию для BDP-150.
	Off	Выберите данную настройку для отключения отображения значка вторичного аудио на телевизионном экране. Это является заводской настройкой по умолчанию для BDP-450.
DivX(R) VOD DRM	Registration Code	Отображает регистрационный код проигрывателя, требующийся для воспроизведения файлов DivX VOD (стр. 10).
Netflix Information	Активация и деактивация вашей информации на Netflix. Также проверьте ваш Netflix ESN.	
DVD Playback * Данная настройка предназначена для воспроизведения DVD-Audio диска. (только BDP-450)	DVD AUDIO	Выберите данную настройку для воспроизведения только аудиораздела на DVD-Audio диске.
	DVD VIDEO	Выберите данную настройку для воспроизведения только видеораздела на DVD-Audio диске.
Internet Setting	Permitted	Веб-контент можно просматривать без ввода пароля.
	Partial Permitted	Для просмотра веб-контента требуется ввести пароль.
	Prohibited	Веб-контент не может просматриваться.
Disc Auto Playback	On	Диски автоматически начинают воспроизводиться после загрузки.
	Off	Загруженные диски не начинают автоматически воспроизводиться.
Last Memory	On	Выберите данную настройку для сохранения места последней остановки воспроизведения даже после открытия лотка диска или переключения в режим ожидания.
	Off	Выберите данную настройку для использования только режим Continue Viewing Play (стр. 34).
PBC (Play Back Control)	On	Выберите данную настройку для воспроизведения Video-CD дисков (версия 2.0), совместимых с PBC через меню диска.
	Off	Выберите данную настройку для воспроизведения Video-CD дисков (версия 2.0), совместимых с PBC без использования меню диска.
Setup Navigator	Начните выполнять настройки с помощью меню Setup Navigator. Подробнее, смотрите стр. 24.	
Security Change Password	Регистрация (изменение) пароля для настроек родительской блокировки или для разблокировки для воспроизведения DVD-Video дисков с функцией родительской блокировки (стр. 46). Паролем по умолчанию является "0000".	
	Parental Control	
	Country Code	
Parental Control		Переключение уровня родительской блокировки проигрывателя (стр. 46).
Country Code		Изменение кода страны/региона (стр. 46).

Параметр	Options	Описание
Screen Saver	Off	Хранитель экрана отключен.
	1 min	Хранитель экрана включается, если в течение более одной минуты/двух минут/трех минут не производилось управление. Хранитель экрана отключается при управлении пульта ДУ.
	2 min	
	3 min	
Auto Power Off	Off	Выберите данную настройку для отключения функции автоматического отключения питания. Это настройка по умолчанию для моделей, кроме моделей для Европы.
	10 min	Питание будет автоматически отключено, если в течение более 10 минут/20 минут/30 минут не производилось управление. Настройка по умолчанию для моделей для Европы установлена на 30 минут.
	20 min	
	30 min	
Quick Start	On	Выберите для сокращения требуемого на загрузку времени.
	Off	Выберите для выполнения обычной загрузки.
Update	Disc	Выберите способ обновления программного обеспечения. (стр. 46)
	USB Storage	
	Network	
Load Default		Возвращает настройки на заводские настройки по умолчанию.
System Information		Проверка номера версии системы.
Disc Auto Update	On	Отображение экрана обновления программного обеспечения при загрузке диска с файлом обновления проигрывателя.
	Off	Экран обновления программного обеспечения проигрывателя должен быть отображен вручную. (стр. 46)
BUDA	BUDA Information	Отображение и настройка данных BUDA на подключенном устройстве USB.
	BUDA Setup	

❖ Регулировка видео

1 Выберите и установите Display Setting → Video Adjust.

Используйте \uparrow/\downarrow для выбора, затем нажмите **ENTER**.

2 Выберите и установите Custom (BDP-450) или Next Screen (BDP-150).

Используйте \uparrow/\downarrow для выбора, затем нажмите **ENTER**.

3 Выберите параметр и переключите настройку.

Для выбора параметра используйте \uparrow/\downarrow , затем для изменения настройки используйте \leftarrow/\rightarrow . По завершении настройки нажмите \rightarrow **RETURN** и закройте экран настроек.

Список параметров настройки BDP-450

Параметр	Описание
Prog.Motion	Регулировка в соответствии с типом изображения (движущееся изображение или стоп-кадр). Данная настройка эффективна в основном при выводе видеоматериалов в качестве прогрессивных изображений.
Pure Cinema	Данная настройка оптимизирует работу схемы прогрессивной развертки для воспроизведения фильмов.
Brightness	Выберите данную настройку для регулировки яркости телевизионного экрана.
Contrast	Выберите данную настройку для регулировки контрастности телевизионного экрана.
Hue	Регулирует баланс зеленого и красного.

Параметр	Описание
Saturation	Выберите данную настройку для регулировки насыщенности телевизионного экрана.
Detail	Регулирует контуры картинки.
YNR	Уменьшает шум в сигнале яркости (Y).
CNR	Уменьшает шум в сигнале цветности (C).
MNR	Уменьшает москитный шум (искажение вдоль контуров картинки, генерирующееся при сжатии MPEG).
BNR	Уменьшает блочный шум (искажение в форме блоков, генерирующееся при сжатии MPEG).

Список параметров настройки BDP-150

Параметр	Описание
Brightness	Выберите данную настройку для регулировки яркости телевизионного экрана.
Contrast	Выберите данную настройку для регулировки контрастности телевизионного экрана.
Hue	Выберите данную настройку для регулировки баланса цветности (зеленый и красный) телевизионного экрана.
Saturation	Выберите данную настройку для регулировки насыщенности телевизионного экрана.



Примечание

- Для BDP-450, настройки **Video Adjust** не влияют на изображения Blu-ray 3D или изображения от терминалов **HDMI OUT (SUB)**.

❖ Настройка IP адреса

1 Выберите и установите Network → IP setting → Next Screen.

Используйте **↑/↓** для выбора, затем нажмите **ENTER**.

2 Настройте IP адрес.

Используйте **↑/↓/←/→** для настройки IP адреса проигрывателя или DNS сервера, затем нажмите **ENTER**.

• Auto Set IP Address

On – IP адрес проигрывателя присваивается автоматически. Выберите данную настройку при использовании широкополосного маршрутизатора или широкополосного модема с функцией DHCP (Dynamic Host Configuration Protocol) сервера. IP адрес данного проигрывателя будет автоматически назначен DHCP сервером.

Off – IP адрес проигрывателя требуется настроить вручную. С помощью цифровых кнопок (от 0 до 9) введите IP адрес, маску подсети и шлюз по умолчанию.



Примечание

- Подробнее о функции DHCP сервера смотрите инструкции по эксплуатации к сетевому устройству.
- Может потребоваться связаться с провайдером Интернет услуги или сетевым администратором при вводе IP адреса вручную.

❖ Настройка прокси сервера

Настраивайте прокси сервер, только когда так указано провайдером Интернет услуги.

1 Выберите и установите Network → Proxy Server → Next Screen.

Используйте **↑/↓** для выбора, затем нажмите **ENTER**.

2 Выберите и настройте Use или Not use in Proxy Server.

Используйте **←/→** для переключения, затем нажмите **↓**.

- **Use** – Выберите данную настройку при использовании прокси сервера.
- **Not use** – Выберите данную настройку, когда прокси сервер не используется.

Если выбран **Use**, перейдите на шаг 3.

3 Выберите и установите Server Select Method.

Используйте **←/→** для переключения, затем нажмите **↓**.

- **IP Address** – Введите IP адрес.
- **Server Name** – Введите имя сервера.

4 Введите IP Address или Server Name.

Используйте цифровые кнопки (от 0 до 9) для ввода номера, если выбран IP адрес на шаге 3. Используйте **←/→** для перемещения курсора.

Если на шаге 3 выбран Server Name, с помощью цифровых кнопок (от 0 до 9) запустите виртуальную клавиатуру. Теперь с помощью **↑/↓/←/→** выберите знаки и параметры, затем нажмите **ENTER** для ввода.

5 Введите Port Number.

Нажмите **↓**, затем используйте цифровые кнопки (от 0 до 9) для ввода значения.

6 Нажмите ENTER для установите.

❖ Отображение сетевых настроек

▶ Выберите и установите Network → Information → Next Screen.

Используйте **↑/↓** для выбора, затем нажмите **ENTER**.

Отображаются настройки MAC адреса, IP адреса, маски подсети, шлюза по умолчанию и DNS сервера (первичного и вторичного).

Когда **Auto Set IP Address** установлен на **On**, отображаются автоматически установленные значения.



Примечание

- «0.0.0.0» отображается тогда, когда не были установлены все IP адреса.

❖ Проверка сетевого подключения

▶ Выберите и установите Network → Connection Test → Start.

Используйте **↑/↓** для выбора, затем нажмите **ENTER**.

По завершению проверки отображается «Network is OK.». Если отображается любое другое сообщение, проверьте подключения и/или настройки (стр. 23 и выше).

❖ Переключение на другой язык в языковой настройке

1 Выберите и установите Language.

Используйте **↑/↓** для выбора, затем нажмите **ENTER**.

2 Выберите и установите OSD, Audio, Subtitle или Menu.

Используйте **↑/↓** для выбора, затем нажмите **ENTER**.

3 Выберите и установите нужный язык.

Используйте **↑/↓** для выбора, затем нажмите **ENTER**.



Примечание

- При установке языка, не записанного на BD/DVD, автоматически выбирается и воспроизводится один из записанных языков.

❖ Удаление данных, добавленных к BD диском, и прикладных данных

Данная настройка используется для удаления данных, добавленных к BD дискам (данные, загруженные с помощью функции BD-LIVE, и данные, используемые с функцией BONUSVIEW), и прикладных данных.



Предостережение

- Для удаления данных требуется некоторое время.
- Не отсоединяйте силовой кабель во время удаления данных.

1 Выберите и установите BUDA → BUDA Setup.

Используйте **↑/↓** для выбора, затем нажмите **ENTER**.

2 Выберите и установите Fmt buda.

Нажмите **ENTER**.

❖ Регистрация или изменение пароля

Используйте данную процедуру для регистрации или изменения кодового номера, требующегося для настроек Parental Lock.

Пароль по умолчанию на данном аппарате

По умолчанию установлен пароль «0000».

- Данный аппарат может потребовать ввести пароль при изменении пароля.
- Если выполнен сброс на данном аппарате, одновременно для пароля устанавливается настройка по умолчанию.

1 Выберите и установите Security → Change Password → Next Screen.

Используйте **↑/↓** для выбора, затем нажмите **ENTER**.

2 Введите пароль.

С помощью цифровых кнопок (от 0 до 9) введите номер, затем нажмите **ENTER** для установки.

Используйте **←/→** для перемещения курсора.

3 Повторно введите пароль.

С помощью цифровых кнопок (от 0 до 9) введите номер, затем нажмите **ENTER** для установки.

Используйте **←/→** для перемещения курсора.

- Для изменения пароля, введите ранее зарегистрированный пароль, затем введите новый пароль.



Примечание

- Рекомендуется записать пароль.
- Если вы забыли пароль, выполните сброс проигрывателя на заводские настройки по умолчанию, затем снова зарегистрируйте пароль (стр. 47).

❖ Переключение уровня Parental Lock для просмотра DVD/BD-ROM дисков

Некоторые DVD-Video диски, содержащие сцены насилия, например, содержат уровни блокировки Parental Lock (проверьте обозначения на обложке диска или еще где-то). Для ограничения просмотра данных дисков, установите уровень проигрывателя на уровень, не превышающий уровень на дисках.

1 Выберите и установите Security → Parental Control → Next Screen.

Используйте **↑/↓** для выбора, затем нажмите **ENTER**.

2 Введите пароль.

С помощью цифровых кнопок (от 0 до 9) введите номер, затем нажмите **ENTER** для установки.

Используйте **←/→** для перемещения курсора.

3 Переключите уровень.

Используйте **←/→** для переключения, затем нажмите **ENTER** для установки.



Примечание

- Уровень можно установить на **Off** или между **Level1** и **Level8**. Просмотр не ограничивается при установке на **Off**.

❖ Переключение кода страны/региона

1 Выберите и установите Security → Country Code → Next Screen.

Используйте **↑/↓** для выбора, затем нажмите **ENTER**.

2 Введите пароль.

С помощью цифровых кнопок (от 0 до 9) введите номер, затем нажмите **ENTER** для установки.

Используйте **←/→** для перемещения курсора.

3 Переключите код страны/региона.

Используйте **←/→** для переключения, затем нажмите **ENTER** для установки. Смотрите стр. 49.

Обновление программного обеспечения

Программное обеспечение проигрывателя можно обновить с помощью одного из способов ниже.

- Подключившись к Интернету.
- Используя диск.
- Используя флэш-диск USB.

Подробная информация о данном проигрывателе имеется на вебсайте Pioneer. Информацию по обновлению и обслуживанию проигрывателя Blu-ray дисков смотрите на вебсайте, показанном на стр. 6.



Предостережение

- Во время обновления программного обеспечения не выполняйте действия ниже. В противном случае это может прервать обновление или привести к поломке.
 - Отсоединение устройства памяти USB
 - Отсоединение силового кабеля
 - На BDP-450 нажатие **⏻** **STANDBY/ON** на фронтальной панели основного блока более 5 секунд.
 - На BDP-150 нажатие кнопки сброса.
- Существует два процесса в обновлении программного обеспечения: загрузка и обновление. Оба процесса могут занять определенный промежуток времени.
- Другие операции во время обеспечения программного обеспечения отменяются. Более того, процесс обновления не может быть отменен.
- На BDP-450, когда отключен дисплей фронтальной панели, включения дисплея с помощью **FL DIMMER**. При обновлении программного обеспечения проигрывателя с отключенным дисплеем фронтальной панели, не отсоединяйте силовой кабель, пока аппарат не отключится.

❖ Обновление с подключением к Интернету

1 Подключитесь к Интернету.

2 При остановленном воспроизведении, отобразите экран Home Menu.

Нажмите **🏠** **HOME MENU**.

3 Выберите и установите Initial Setup.

Используйте **↑/↓** для выбора, затем нажмите **ENTER**.

4 Выберите и установите Options → Update → Network → Start.

Используйте ↑/↓/←/→ для выбора, затем нажмите ENTER.

5 Запускается обновление.

Нажмите ENTER.

- Обновление программного обеспечения может занять определенное время.
- По завершении обновления аппарат автоматически перезапускается.

❖ Обновление с помощью флэш-диска USB/диска



Примечание

- Когда на вебсайте Pioneer имеется файл обновления, с помощью компьютера загрузите его на флэш-диск USB или диск. Внимательно прочтите инструкции по загрузке файлов обновления, имеющихся на вебсайте Pioneer.
- Сохраните файл обновления в корневой директории флэш-диска USB или диска. Не сохраняйте его внутри папки.
- На флэш-диске USB или диске не должно быть никаких других файлов, кроме файла обновления.
- Для обновления с диска используйте CD-R или CD-RW диск.
- Данный аппарат поддерживает флэш-диски USB, отформатированные с файловой системой FAT32, FAT16 или NTFS. При форматировании флэш-диска USB на компьютере, выполняйте форматирование с установками ниже.
 - Файловая система: FAT32
 - Размер единицы выделения: Размер выделения по умолчанию
- Сохраняйте на флэш-диске USB или диске только самый последний файл обновления.
- При подключении флэш-диска USB к проигрывателю не используйте удлиняющий кабель USB. Проигрыватель может не срабатывать правильно при использовании удлиняющего кабеля USB.

1 Подключите флэш-диск USB или загрузите диск, на котором записан файл обновления.

2 При остановленном воспроизведении, отобразите экран Home Menu.

Нажмите  HOME MENU.

3 Выберите и установите Initial Setup.

Используйте ↑/↓ для выбора, затем нажмите ENTER.

4 Выберите и установите Options → Update → Disc или USB Storage → Start.

Используйте ↑/↓/←/→ для выбора, затем нажмите ENTER.

5 Запускается обновление.

Нажмите ENTER.

- Обновление программного обеспечения может занять определенное время.
- По завершении обновления аппарат автоматически перезапускается.

Возврат всех настроек на заводские настройки по умолчанию

1 Убедитесь, что питание проигрывателя включено.

2 При остановленном воспроизведении, отобразите экран Home Menu.

Нажмите  HOME MENU.

3 Выберите и установите Initial Setup.

Используйте ↑/↓ для выбора, затем нажмите ENTER.

4 Выберите и установите Options → Load Default → Next Screen.

Используйте ↑/↓ для выбора, затем нажмите ENTER.

5 Выберите и установите OK.

Используйте ←/→ для выбора, затем нажмите ENTER.



Примечание

- После возврата всех настроек на заводские настройки по умолчанию, с помощью **Setup Navigator** перезапустите проигрыватель (стр. 24).

О том, как выводятся цифровые аудиоформаты

Параметр	Bitstream		PCM		Re-encode			
Способ преобразования	Выводится только первичное аудио (основное звучание кинофильмов, др.). Вторичное аудио и интерактивное аудио не выводятся.		Первичное аудио, вторичное аудио и интерактивное аудио преобразуются в аудиосигнал PCM и выводятся одновременно.		Первичное аудио, вторичное аудио и интерактивное аудио преобразуются в аудиосигнал PCM, затем снова преобразуются в аудиосигнал Dolby Digital или аудиосигнал DTS и выводятся одновременно. ¹			
Тип аудиосигнала	Выходной(ые) терминал(ы)	HDMI OUT Терминал	DIGITAL OUT Терминал	HDMI OUT Терминал	DIGITAL OUT Терминал	HDMI OUT Терминал	DIGITAL OUT Терминал	AUDIO OUTPUT Терминал ²
Dolby Digital	Dolby Digital	Dolby Digital	PCM 5.1ch					
Dolby Digital Plus	Dolby Digital Plus	Dolby Digital	PCM 7.1ch			Dolby Digital	Dolby Digital	
Dolby TrueHD	Dolby TrueHD	Dolby Digital	PCM 7.1ch					
DTS Digital Surround	DTS Digital Surround	DTS Digital Surround	PCM 5.1ch					
DTS-HD High Resolution Audio	DTS-HD High Resolution Audio	DTS ES 6.1 ch	PCM 7.1ch	PCM 2 ch ³	DTS 5.1ch	DTS 5.1ch		2 ch ³
DTS-HD Master Audio	DTS-HD Master Audio	DTS ES 6.1 ch	PCM 7.1ch					
PCM	PCM 7.1ch	PCM 2 ch ³	PCM 7.1ch			Dolby Digital	Dolby Digital	
MPEG-2 AAC ⁴	MPEG-2 AAC	MPEG-2 AAC	PCM 5.1ch			MPEG-2 AAC	MPEG-2 AAC	
SACD (DSD)	DSD 5.1ch ⁵	PCM 2 ch ⁶	PCM 5.1ch	PCM 2 ch ⁶	PCM 5.1ch	PCM 2 ch ⁶		2 ch ⁶
DVD-Audio ⁷	PCM 5.1ch ⁸	PCM 2 ch ^{3,9}	PCM 5.1ch ⁸	PCM 2 ch ^{3,9}	PCM 5.1ch ⁸	PCM 2 ch ^{3,9}		2 ch

1. При отсутствии вторичного аудио или интерактивного аудио в зависимости от диска сигналы могут выводиться без повторного кодирования.

2. Только BDP-150.

3. Для многоканальных аудиосигналов звучание преобразовывается в 2-канальные аудиосигналы для выхода.

4. Только модели для стран ASEAN и Тайваня.

5. Если **Resolution** установлен на **480i** или **480P**, или даже если установлен на **Auto**, если подключенное устройство не поддерживает разрешение 480i/480p, аудиосигнал DSD на SACD дисках выводится в два канала, фронтальный левый и фронтальный правый (стр. 41).

6. Если **HDMI Audio Out** установлен на **Bitstream**, звучание не выводится (стр. 42).

7. Только BDP-450.

8. Если подключенное устройство оборудовано двумя каналами (фронтальными левым и правым), при использовании DVD Audio дисков, запрещающих понижающее микширование, многоканальные аудиосигналы выводятся на два канала (фронтальные левый и правый).

9. Цифровое звучание не выводится для дисков, на которых запрещено понижающее микширование.



Примечание

- В зависимости от диска количество каналов может различаться.
- В зависимости от подключенного устройства HDMI выходной аудиосигнал HDMI и количество каналов может различаться.
- Аудиосигналы от выхода HDMI и количество каналов могут различаться при установке **Resolution** на **480i** или **480P**, а также при установке на **Auto**, если подключенное устройство поддерживает только 480i/480p.
- На видеодисках BD записывается три типа аудиосигналов.
 - Первичное аудио: Основное звучание.
 - Вторичное аудио: Добавляется дополнительное звучание как комментарии режиссеров, актеров, др.
 - Интерактивное аудио: Во время операций слышны такие звуки как щелчки. Интерактивное аудио различается от диска к диску.

Таблица языковых кодов и таблица кодов стран/регионов

Таблица языковых кодов

Название языка, языковой код, код ввода

Abkhazian, ab/abk , 0102	French, fr/tra , 0618	Malagasy, mg/mlg , 1307	Slovenian, sl/slv , 1912
Afar, aa/aa , 0101	Galician, gl/glg , 0712	Malay, ms/msa , 1319	Somali, so/som , 1915
Afrikaans, af/af , 0106	Georgian, ka/ka , 1101	Malayalam, ml/mla , 1312	Sotho, Southern, su/so , 1920
Albanian, sq/sqi , 1917	German, de/deu , 0405	Maltese, mt/mt , 1320	Spanish, es/spa , 0519
Amharic, am/amh , 0113	Greek, el/ell , 0512	Maori, mi/mri , 1309	Sundanese, su/sun , 1921
Arabic, ar/ara , 0118	Guarani, gn/gnr , 0714	Marathi, mr/mar , 1318	Swahili, sw/swa , 1923
Armenian, hy/hye , 0825	Gujarati, gu/guj , 0721	Mongolian, mn/mon , 1314	Swati, ss/ssw , 1919
Assamese, as/asm , 0119	Hausa, ha/ha , 0801	Moldavian, mo/mol , 1315	Swedish, sv/swe , 1922
Aymara, ay/aym , 0125	Hebrew, iw/heb , 0923	Nauru, na/nau , 1401	Tagalog, tl/tgl , 2012
Azerbaijani, az/aze , 0126	Hindi, hi/hin , 0809	Nepali, ne/nep , 1405	Tajik, tg/tgk , 2007
Bashkir, ba/bak , 0201	Hungarian, hu/hun , 0821	Norwegian, no/nor , 1415	Tamil, ta/tam , 2001
Basque, eu/eus , 0521	Icelandic, is/isl , 0919	Occitan, oc/oci , 1503	Tatar, tt/tat , 2020
Belarusian, be/bel , 0205	Indonesian, in/ind , 0914	Oriya, or/ori , 1518	Telugu, te/tel , 2005
Bengali, bn/ben , 0214	Interlingua, ia/ina , 0901	Oromo, om/orm , 1513	Thai, th/tha , 2008
Bihari, bh/bih , 0208	Interlingue, il/ile , 0905	Panjabi, pa/pan , 1601	Tibetan, bo/bod , 0215
Bislama, bi/bis , 0209	Inupiaq, ik/ikp , 0911	Persian, fa/fas , 0601	Tigrinya, ti/tir , 2009
Breton, br/bre , 0218	Irish, ga/gle , 0701	Polish, pl/pol , 1612	Tonga (Tonga Islands), to/ton , 2015
Bulgarian, bg/bul , 0207	Italian, it/ita , 0920	Portuguese, pt/por , 1620	Tsonga, ts/tso , 2018
Burmese, my/mya , 1325	Japanese, ja/jpn , 1001	Pushto, ps/psu , 1619	Tswana, tn/tsn , 2014
Catalan, ca/cat , 0301	Javanese, ju/jav , 1023	Quechua, qu/que , 1721	Turkmen, tk/tuk , 2011
Central Khmer, km/khm , 1113	Kalaallisut, kl/kal , 1112	Romanian, ro/ron , 1815	Turkish, tr/tru , 2018
Chinese, zh/zho , 2608	Kannada, kn/kan , 1114	Romansh, rm/roh , 1813	Twi, tw/twi , 2023
Corsican, co/cos , 0315	Kashmiri, ks/kas , 1119	Rundi, rn/run , 1814	Ukrainian, uk/ukr , 2111
Croatian, hr/hrv , 0818	Kazakh, kk/kaz , 1111	Russian, ru/rus , 1821	Urdu, ur/urd , 2118
Czech, cs/ces , 0319	Kinyarwanda, rw/kin , 1823	Samoan, sm/smo , 1913	Uzbek, uz/uzb , 2126
Danish, da/dan , 0401	Kirgizhi, ky/kyr , 1125	Sango, sg/sag , 1907	Vietnamese, vi/vie , 2209
Dutch, nl/nld , 1412	Korean, ko/kor , 1115	Sanskrit, sa/san , 1901	Volapuk, vo/vol , 2215
Dzongkha, dz/dzo , 0426	Kurdish, ku/kur , 1121	Scottish Gaelic, gd/gla , 0704	Welsh, cy/cym , 0325
English, en/eng , 0514	Lao, lo/lao , 1215	Serbian, sr/srp , 1918	Western Frisian, fy/fry , 0625
Esperanto, eo/epo , 0515	Latin, la/lat , 1201	Serbo-Croatian, sh/--- , 1908	Wolof, wo/wol , 2315
Estonian, et/est , 0520	Latvian, lv/lav , 1222	Shona, sn/sna , 1914	Xhosa, xh/xho , 2408
Finnish, fi/fin , 0609	Lingala, ln/lin , 1214	Sindhi, sd/snd , 1904	Yiddish, ji/yid , 1009
Fijian, fj/fij , 0610	Lithuanian, lt/lit , 1220	Sinhalese, si/sin , 1909	Yoruba, yo/yor , 2515
Faroese, fo/fa , 0615	Macedonian, mk/mkd , 1311	Slovak, sk/slk , 1911	Zulu, zu/zul , 2621

Таблица кодов стран/регионов

Название страны/региона, кодов стран/регионов, код ввода

Ангилья, ai , 0109	0415	Литва, lt , 1220	Сингапур, sg , 1907
Антигуа и Барбуда, ag , 0107	Эстония, ee , 0505	Люксембург, lu , 1221	Словакия, sk , 1911
Аргентина, ar , 0118	Финляндия, fi , 0609	Республика Македония, бывшая Югославия, mk , 1311	Словения, si , 1919
Армения, am , 0113	Франция, fr , 0618	Малайзия, my , 1325	Испания, es , 0509
Австралия, au , 0121	Грузия, ge , 0705	Мальта, mt , 1320	Суринам, sr , 1918
Австрия, at , 0120	Германия, de , 0405	Мексика, mx , 1324	Швеция, se , 1905
Азербайджан, az , 0126	Греция, gr , 0718	Республика Молдова, md , 1304	Швейцария, ch , 0308
Багамы, bs , 0219	Гренландия, gl , 0712	Монако, mc , 1303	Тайвань, Провинция Китая, tw , 2023
Барбадос, bb , 0202	Гренада, gd , 0704	Монтсеррат, ms , 1319	Таджикистан, tj , 2010
Беларусь, by , 0225	Гайана, gy , 0725	Голландия, nl , 1412	Таиланд, th , 2008
Бельгия, be , 0205	Ганга, ht , 0820	Новая Зеландия, nz , 1426	Тринидад и Тобаго, tt , 2020
Белиз, bz , 0226	Гонконг, hk , 0811	Норвегия, no , 1415	Тунис, tn , 2014
Бермуды, bm , 0213	Венгрия, hu , 0821	Пакистан, pk , 1611	Турция, tr , 2018
Бразилия, br , 0218	Исландия, is , 0919	Перу, pe , 1605	Туркменистан, tm , 2013
Болгария, bg , 0207	Индия, in , 0914	Филиппины, ph , 1608	Острова Теркс и Кайкос, tc , 2003
Канада, ca , 0301	Индонезия, id , 0904	Польша, pl , 1612	Украина, ua , 2101
Острова Кайман, ky , 1125	Ирландия, ie , 0905	Португалия, pt , 1620	Соединенное Королевство Великобритании и Северной Ирландии, gb , 0702
Чили, cl , 0312	Израиль, il , 0912	Пуэрто-Рико, pr , 1618	Соединенные Штаты Америки, us , 2119
Китай, cn , 0314	Италия, it , 0920	Румыния, ro , 1815	Уругвай, uy , 2125
Колумбия, co , 0315	Ямайка, jm , 1013	Российская Федерация, ru , 1821	Узбекистан, uz , 2126
Хорватия, hr , 0818	Япония, jp , 1016	Сент-Китс и Невис, kn , 1114	Венесуэла, ve , 2205
Кипр, cy , 0325	Казахстан, kg , 1126	Сент-Люсия, lc , 1203	Британские Виргинские Острова,
Чешская Республика, cz , 0326	Республика Корея, kr , 1118	Сент-Винсент и Гренадины, vc , 2203	
Дания, dk , 0411	Кыргызстан, kg , 1107	Сан-Марино, sm , 1913	
Доминика, dm , 0413	Латвия, lv , 1222		
Доминиканская Республика, do ,	Лихтенштейн, li , 1209		

Дополнительная информация

Предостережения по использованию

Перемещение проигрывателя

Если нужно переместить данный аппарат, сначала извлеките диск, если имеется установленный диск, и закройте лоток диска. Затем, нажмите **STANDBY/ON** для установки в режим ожидания, и убедитесь, что индикация **POWER OFF** на дисплее фронтальной панели отключена. Подождите по меньшей мере 10 секунд. В конце, отсоедините силовой кабель.

Никогда не поднимайте и не перемещайте устройство во время воспроизведения, так как диски вращаются с очень высокой скоростью и могут быть повреждены.

Место установки

Выберите устойчивое место возле телевизора и аудио-видео системы, к которым подключен аппарат.

Не размещайте проигрыватель на телевизоре или цветном мониторе. Храните его на расстоянии от кассетных магнитофонов или других компонентов, легко подвергающихся влиянию магнитного поля.

Не устанавливайте в местах со следующими условиями:

- Местах, подверженных прямому попаданию солнечных лучей
- Влажных или плохо проветриваемых местах
- Предельно жарких или холодных местах
- Местах, подверженных вибрации
- Местах, где слишком пыльно или много сигаретного дыма
- Местах, подверженных попаданию сажи, пара или тепла (в кухнях, др.)

❖ Не размещайте предметы на поверхности

Не размещайте предметы на проигрывателе.

❖ Не загромождайте вентиляционные отверстия

Не используйте проигрыватель на ворсистом ковре, кровати или диване, и не покрывайте проигрыватель тканью, др. Это прервет рассеивание тепла и может привести к поломке.

❖ Храните вдали от источника тепла

Не размещайте проигрыватель на усилителе или другом устройстве, генерирующем тепло. При установке внутри стойки, во избежание тепла, генерируемого усилителем и другими устройствами, разместите его на полке как можно ниже усилителя.

Когда проигрыватель не используется, отключите питание

В зависимости от условий приема сигналов телевизионных трансляций, пока включено питание проигрывателя, при включении телевизора могут отображаться полосы на экране. Это не означает поломку проигрывателя или телевизора. В таком случае отключите питание проигрывателя. Таким-же образом, звучание от радио может содержать шум.

Конденсация

Если проигрыватель внезапно перемещен с холодного места в теплую комнату (например, зимой) или если температура в комнате, где установлен проигрыватель, внезапно повысилась при использовании обогревателя, др., внутри (на рабочих деталях и линзе) могут образоваться водяные капли (конденсация). При образовании конденсации проигрыватель не будет срабатывать соответствующим образом и воспроизведение не будет производиться. Оставьте проигрыватель при комнатной температуре на 1 или 2 часа при включенном питании (время зависит от объема конденсации). Водяные капли испарятся и можно будет воспроизводить.

Конденсация может также образоваться летом, если проигрыватель подвержен прямому обдуванию от кондиционера воздуха. В таком случае отодвиньте проигрыватель на другое место.

Очистка проигрывателя

Обычно проигрыватель нужно протирать мягкой тканью. При сильном загрязнении, разбавьте некоторое количество нейтрального чистящего вещества в 5 или 6 частях воды, намочите в растворе мягкую ткань, тщательно выжмите ее, стерите грязь, затем снова протрите сухой тканью.

Помните, что попадание спирта, растворителя, бензина или средства от насекомых на проигрыватель может привести к обдиранию гравировки или покрывающего слоя. Также, избегайте контакта резиновых или виниловых изделий с проигрывателем в течение длительного периода времени, так как это может повредить корпус.

При использовании салфеток, пропитанных химическими веществами, внимательно изучите меры предосторожности к салфетке.

Во время очистки проигрывателя отсоедините силовой кабель от розетки.

Меры предосторожности при установке аппарата внутри полки со стеклянной дверью

Не нажимайте **▲ OPEN/CLOSE** на пульте ДУ для открытия лотка диска при закрытой стеклянной двери. Дверь будет препятствовать движению лотка диска, что может повредить аппарат.

Очистка считывающей линзы

При обычном использовании линза проигрывателя не загрязняется, но если она по какой-то причине загрязнится или запылится и начнутся сбои, обратитесь в ближайший авторизованный Pioneer сервисный центр. Хотя средства очистки линз для проигрывателей имеются в продаже, использовать их не рекомендуется, так как некоторые средства могут повредить линзу.

Обращение с дисками

Не используйте поврежденные (треснутые или деформированные) диски.

Не царапайте сигнальную поверхность диска или не давайте ей загрязниться.

Не загружайте более одного диска в проигрыватель одновременно.

Не наклеивайте бумагу или наклейки на диск, не пользуйтесь карандашом, шариковой ручкой или другим острым пишущим предметом. Они могут повредить диск.



❖ Хранение дисков

Всегда храните диски в их футлярах и размещайте футляры вертикально, избегайте мест с повышенными температурами или влажностью, с прямым попаданием солнечных лучей или с предельно низкими температурами.

Обязательно изучите меры предосторожности к диску.

❖ Очистка дисков

Диск может не воспроизводиться, если на нем имеются отпечатки пальцев или пыль. В таком случае используйте чистящую ткань, др., и слегка протрите диск по направлению от центра к внешней кромке. Не используйте грязную чистящую ткань.



Не используйте бензин, растворитель или другие улетучивающиеся химикаты. Также не используйте аэрозоль для записей или антистатические средства.

При сильном загрязнении, смочите мягкую ткань в воде, тщательно выжмите, вытрите загрязнение, затем протрите влагу сухой тканью.

❖ Диски особой формы

Диски особой формы (в виде сердца, шестиугольника, др.) не могут использоваться на данном проигрывателе.

Никогда не используйте такие диски, так как они могут привести к поломке проигрывателя.



❖ Конденсация на дисках

При внезапном перемещении диска с холодного места в теплую комнату (например, зимой), на поверхности диска могут образоваться водяные капли (конденсация). Диски, на которых содержится конденсация, не будут воспроизводиться соответствующим образом. Тщательно сотрите водяные капли с поверхности диска перед использованием диска.

Возможные неисправности и способы их устранения

Зачастую неправильное срабатывание ошибочно воспринимается за неполадки или неисправности. Если вы считаете, что имеется какая-либо неисправность на данном компоненте, то изучите информацию ниже. В некоторых случаях неполадка может содержаться на другом компоненте. Проверьте другие компоненты, а также используемые электроприборы. Если невозможно было устранить неисправность после изучения информации ниже, обратитесь в ближайший авторизованный сервисный центр Pioneer или к дилеру для проведения ремонта.

Воспроизведение

Неисправность	Проверьте	Способ устранения
<ul style="list-style-type: none"> Диск не воспроизводится. Лоток диска открывается автоматически. 	<p>Может-ли диск воспроизводиться на данном проигрывателе?</p> <p>Может-ли файл воспроизводиться на данном проигрывателе?</p> <p>Не поцарапан-ли диск?</p> <p>Не загрязнен-ли диск?</p> <p>Не наклеен-ли на диск кусок бумаги или наклейки?</p> <p>Установлен-ли диск в лотке диска соответствующим образом?</p>	<p>Убедитесь, что диск может воспроизводиться на данном проигрывателе (стр. 7).</p> <ul style="list-style-type: none"> Убедитесь, что файл может воспроизводиться на данном проигрывателе (стр. 10). Убедитесь, что файл не поврежден. <p>Поцарапанные диски могут не воспроизводиться.</p> <p>Очистите диск (стр. 51).</p> <p>Диск может быть деформирован и не может воспроизводиться.</p> <ul style="list-style-type: none"> Установите диск этикеточной стороной вверх. Установите диск соответствующим образом в углубление в лотке диска.
	<p>Правильный-ли региональный номер?</p>	<p>Региональные номера дисков, воспроизводимых на данном проигрывателе, смотрите в стр. 9.</p>
<p>Картинка не отображается или картинка отображается несоответствующим образом.</p>	<p>Подключен-ли видеокабель соответствующим образом?</p> <p>Не поврежден-ли видеокабель?</p> <p>Правильная-ли настройка входа на подключенном телевизоре или аудио-видео ресивере или усилителе?</p> <p>Настроено-ли разрешение выходного видеосигнала соответствующим образом?</p>	<ul style="list-style-type: none"> Подключите кабель соответствующим образом в соответствии с подключенными устройствами (стр. 17). Отсоедините кабель (видео/аудиокабель или кабель HDMI), затем плотно подключите его до конца. Для BDP-450, к терминалу HDMI OUT (MAIN) требуется подключить телевизор или любое другое устройство, выводящее видеосигналы (стр. 20). <p>Если кабель поврежден, замените его на новый.</p>
	<p>Правильная-ли настройка входа на подключенном телевизоре или аудио-видео ресивере или усилителе?</p>	<p>Изучите инструкции по эксплуатации к подключенным компонентам и переключитесь на соответствующий вход.</p>
	<p>Настроено-ли разрешение выходного видеосигнала соответствующим образом?</p> <p>• Подключен-ли проигрыватель через кабель HDMI, не являющийся Высокоскоростным кабелем HDMI[®]/TM (через Стандартный кабель HDMI[®]/TM)?</p> <p>• Используется-ли кабель HDMI со встроенным эквалайзером?</p>	<ul style="list-style-type: none"> Для BDP-450, переключите разрешение, с которым выводятся видеосигналы и аудиосигналы, нажав и удерживая нажатой HDMI более 2 секунд. Для BDP-150, переключите разрешение, с которым выводятся видеосигналы и аудиосигналы, нажав HDMI. <p>Видеосигналы 1080p или Deep Color могут не выводиться соответствующим образом, в зависимости от используемого кабеля HDMI или настроек проигрывателя. Если нужно вывести видеосигналы в режиме 1080p или Deep Color, подключите телевизор через Высокоскоростной кабель HDMI[®]/TM без встроенного эквалайзера, затем перезапустите проигрыватель с помощью Setup Navigator (стр. 24).</p>
	<p>Подключено-ли устройство DVI?</p> <p>Настроен-ли Color Space соответствующим образом?</p>	<p>Картинка может не отображаться соответствующим образом при подключении устройства DVI.</p> <p>Переключите настройку Color Space (стр. 41).</p>
	<p>Для BDP-450: Настроено-ли HDMI Mode соответствующим образом?</p>	<p>Установите HDMI Mode на другую настройку, кроме Pure Audio (стр. 41).</p>

Неисправность	Проверьте	Способ устранения
Воспроизведение приостанавливается.		<ul style="list-style-type: none"> • Воспроизведение может приостановиться, если аппарат подвергается толчкам или установлен в неустойчивом месте. • Воспроизведение может приостановиться при подключении или отсоединении устройства USB во время воспроизведения. Не подключайте или отсоединяйте устройства USB во время воспроизведения.
Картинка застывает и кнопки на фронтальной панели и пульт ДУ перестают работать.		<ul style="list-style-type: none"> • Нажмите ■ STOP для остановки воспроизведения, затем возобновите воспроизведение. • Если невозможно остановить воспроизведение, нажмите ⏻ STANDBY/ON на фронтальной панели проигрывателя для отключения питания, затем снова включите питание. • Если невозможно отключить питание (установить в режим ожидания), перезапустите аппарат. <p>На BDP-450 нажмите и удерживайте нажатой ⏻ STANDBY/ON на фронтальной панели основного блока более 5 секунд. На BDP-150 с помощью тонкого стержня нажмите на кнопку сброса на фронтальной панели основного блока. Аппарат перезапускается и снова может использоваться. <ul style="list-style-type: none"> • Поцарапанные диски могут не воспроизводиться. </p>
Картинка не отображается или картинка не выводится с высокой четкостью при воспроизведении BD дисков.		<p>Для некоторых дисков может быть невозможным выводить видеосигналы от выходного терминала VIDEO. В таком случае, подключите через кабель HDMI (стр. 17).</p>
<ul style="list-style-type: none"> • Картинка искажается во время воспроизведения. • Темная картинка. 		<ul style="list-style-type: none"> • Данный проигрыватель поддерживает технологию защиты от аналогового копирования Rovi. Для некоторых телевизоров (например, со встроенным видеоманитофоном), картинка не будет отображаться соответствующим образом при воспроизведении главы DVD, защищенной от копирования. Это не является признаком неисправности. • Если проигрыватель и телевизор подключены через DVD рекордер/ видеоманитофон, др., картинка не будет отображаться соответствующим образом из-за защиты от аналогового копирования. Подключите проигрыватель и телевизор напрямую.
<ul style="list-style-type: none"> • Картинка вытянута. • Картинка срезана. • Невозможно переключить формат изображения. 	<p>Настроены ли формат изображения телевизора соответствующим образом?</p> <p>Настроены ли TV Screen соответствующим образом?</p>	<p>Изучите инструкции по эксплуатации к телевизору и настройте формат изображения телевизора соответствующим образом.</p> <p>Настройте TV Screen соответствующим образом (стр. 40).</p>
Картинка искажена.		<p>При выводе видеосигналов с разрешением 1080/50i, 1080/50p, 720/50p, 1080/24p, 1080/60i, 1080/60p или 720/60p от терминала HDMI OUT, они могут выводиться с форматом изображения 16:9 даже при установке TV Screen на 4:3 Pan&Scan (стр. 40).</p>
Картинка искажена.		<p>Картинка может искажаться при переключении разрешения записанного видеосигнала. Установите Resolution на другую настройку, кроме Auto (стр. 41).</p>
Невозможно переключить субтитры.		<p>Субтитры не могут переключаться для дисков, записанных на DVD или BD рекордере.</p>
<ul style="list-style-type: none"> • Звучание не выводится. • Звучание не выводится соответствующим образом. 	<p>Не воспроизводится ли диск в замедленном режиме?</p> <p>Не воспроизводится ли диск в режиме быстрой перемотки вперед или быстрой перемотки назад?</p>	<p>Звучание не выводится во время замедленного воспроизведения и сканирования вперед и назад.</p>
	<p>Подключены ли аудиокабели соответствующим образом?</p>	<ul style="list-style-type: none"> • Подключите кабель соответствующим образом в соответствии с подключенными устройствами (стр. 17). • Надежно и до конца подключите кабель.
	<p>Не поврежден ли аудиокабель?</p>	<p>Если кабель поврежден, замените его на новый.</p>
	<p>Настроены ли Audio Output соответствующим образом?</p>	<p>Установите Audio Output соответствующим образом в соответствии с подключенным устройством (стр. 41).</p>
	<p>Правильно ли настроены подключенные компоненты (аудио-видео ресивер или усилитель, др.)?</p>	<p>Изучите инструкции по эксплуатации к подключенным компонентам и проверьте уровень громкости, вход, настройки громкоговорителей, др.</p>
	<p>Настроены ли HDMI Audio Out соответствующим образом?</p>	<p>Установите HDMI Audio Out на Re-encode или PCM. (стр. 42).</p>
	<p>Настроены ли разрешение выходного видеосигнала соответствующим образом?</p>	<ul style="list-style-type: none"> • Для BDP-450, переключите настройку в Resolution (стр. 41). • Для BDP-150, переключите разрешение, с которым выводятся видеосигналы и аудиосигналы, нажав HDMI.
	<p>Подключены ли устройство DVI?</p>	<p>Звучание не будет выводиться от терминала HDMI OUT при подключении устройства DVI. Подключите устройство к терминалу DIGITAL OUT или терминалам AUDIO OUT (стр. 21).</p>
		<p>Для некоторых BD дисков, аудиосигналы выводятся только от терминала DIGITAL OUT или терминала HDMI OUT.</p>
	<p>Для BDP-450: Настроены ли HDMI Mode соответствующим образом?</p>	<p>Установите HDMI Mode соответствующим образом в соответствии с подключенным устройством (стр. 41).</p>

Неисправность	Проверьте	Способ устранения
Многоканальное звучание не выводится.	Настроен-ли аудиовыход подключенного аудио-видео ресивера или усилителя, др. соответствующим образом? Выбрано-ли многоканальное звучание?	Изучите инструкции по эксплуатации к подключенному аудио-видео ресиверу или усилителю и проверьте аудиовыходные настройки аудио-видео ресивера или усилителя. С помощью экрана меню или AUDIO переключите звучание диска на многоканальное звучание.
Может слышаться шум при выводе сигналов DTS Digital Audio от терминала DIGITAL OUT .	Совместим-ли аудио-видео ресивер или усилитель с DTS Digital Surround?	Если аудио-видео ресивер или усилитель, несовместимый с DTS Digital Surround, подключен к терминалу DIGITAL OUT , установите Digital Output на PCM (стр. 41).
Цифровые аудиосигналы с частотой 192 кГц или 96 кГц не могут выводиться от терминала DIGITAL OUT .		<ul style="list-style-type: none"> Защищенные от копирования аудиосигналы перед выводом преобразуются в сигналы с частотой 48 кГц или ниже. Установите Downsampling на 96KHz или 192KHz (стр. 41).
Вторичное аудио или интерактивное аудио не выводится.	Настроен-ли HDMI Audio Out соответствующим образом?	При прослушивании звучания от терминала HDMI OUT , установите HDMI Audio Out на PCM (стр. 42).
	Настроены-ли Digital Output соответствующим образом?	При прослушивании звучания от терминала DIGITAL OUT , установите Digital Output на Re-encode или PCM (стр. 41).
Ускоренное или замедленное звучание. (Только BDP-450)	При подключении кабеля HDMI, не выводятся-ли аудиосигналы от устройств, подключенных через другие кабели, а не кабели HDMI?	При подключении аудио-видео ресивера Pioneer, совместимого с функцией PQLS напрямую к терминалу HDMI OUT проигрывателя через кабель HDMI, при воспроизведении аудио CD диска (CD-DA диска) включается функция PQLS. Поэтому звучание, выводимое от компонентов, кроме компонентов, подключенных через кабель HDMI может ускоряться или замедляться. В таком случае установите Control на Off (стр. 42).
После установки диска, продолжает отображаться Loading и воспроизведение не запускается.	Не слишком много-ли файлов записано на диске?	При установке диска с файлами, загрузка может занять несколько десятков минут в зависимости от количества записанных на диске файлов.
В именах файлов, др., отображается ■.		Не отображаемые на данном проигрывателе знаки отображаются как ■.
Во время воспроизведения BD-ROM диска отображается сообщение о нехватке памяти.		<ul style="list-style-type: none"> Подключите устройство USB (стр. 22). Удалите данные, сохраненные на подключенном устройстве USB через BUDA Setup (стр. 45).

Неисправность	Проверьте	Способ устранения
Функция Control не срабатывает.	Подключен-ли кабель HDMI надлежащим образом?	Для использования функции Control подключите Телевизор с Плоским Экраном и аудио-видео систему (аудио-видео ресивер или усилитель, др.) к терминалу HDMI OUT (стр. 17).
	Для кабеля HDMI, используется-ли Высокоскоростной кабель HDMI®/TM?	Используйте Высокоскоростной кабель HDMI®/TM. Функция Control может не срабатывать соответствующим образом при использовании кабеля HDMI, не являющегося Высокоскоростным кабелем HDMI®/TM.
	Подключен-ли данный проигрыватель к телевизору через кабель HDMI для просмотра картинки?	Если видеосигналы выводятся от терминала, кроме терминала HDMI OUT , функция Control не срабатывает. Подключите к телевизору через кабель HDMI (стр. 17).
	Для BDP-450: Настроено-ли HDMI Mode соответствующим образом?	<ul style="list-style-type: none"> • При подключении устройства с поддержкой функции управления к терминалу HDMI OUT (MAIN) установите HDMI Mode на Dual. • При подключении устройства с поддержкой функции управления к терминалу HDMI OUT (SUB) установите HDMI Mode на Separate или Pure Audio (стр. 41).
	Установлен-ли Control на On на проигрывателе?	Установите Control на On на проигрывателе (стр. 42).
	Поддерживает-ли подключенное устройство функцию Control?	<ul style="list-style-type: none"> • Функция Control не будет срабатывать с устройствами других марок, не поддерживающими функцию Control, даже при подключении через кабель HDMI. • Функция Control не будет срабатывать, если между устройством, совместимым с Control и проигрывателем подключены устройства, не поддерживающие функцию Control. • Смотрите стр. 18. • Даже при подключении к изделию Pioneer, совместимым с функцией Control, некоторые функции могут не срабатывать. <p>Также смотрите инструкции по эксплуатации к подключенному устройству.</p>
	Установлена-ли функция Control на On на подключенном устройстве?	<p>Установите Control на On на подключенном устройстве. Функция Control срабатывает при установке Control на On для всех устройств, подключенных к терминалу HDMI OUT.</p> <p>Как только завершены подключения и настройки всех устройств, убедитесь, что картинка от проигрывателя выводится на Телевизор с Плоским Экраном. (Также проверьте после замены подключенных устройств и подключения и/или отсоединения кабелей HDMI.) Если картинка от проигрывателя не выводится на Телевизор с Плоским Экраном, это означает, что функция Control может быть не срабатывает соответствующим образом.</p> <p>Подробнее, смотрите инструкции по эксплуатации к подключенному устройству.</p>
	Подключены-ли несколько проигрывателей?	Функция Control может не срабатывать при подключении трех или более проигрывателей, включая данный проигрыватель, через кабель HDMI.

Сеть

Неисправность	Проверьте	Способ устранения
<ul style="list-style-type: none"> • Невозможно использовать функцию BD-LIVE (подключение к Интернету). • При попытке обновления программного обеспечения отображается «No valid id file found!». 		<p>Выполните Connection Test (стр. 45). Если отображается «Networks is OK.», проверьте настройки прокси сервера (стр. 45). Также может быть неисправность с подключением к Интернету. Свяжитесь с поставщиком Интернет услуги.</p>
Обновление программного обеспечения происходит медленно.		В зависимости от подключения к Интернету и других условий, обновление программного обеспечения может занять некоторое время.

Неисправность	Проверьте	Способ устранения
По завершении Connection Test отображается другое сообщение, но не «Networks is OK.».	Отображается-ли «Network is FAILED»?	<ul style="list-style-type: none"> Убедитесь, что данный проигрыватель и концентратор Ethernet (или маршрутизатор с функцией концентратора) подключены соответствующим образом. Если IP адрес получен с помощью функции сервера DHCP, проверьте правильность настройки в Information (стр. 42). Подробнее о функции сервера DHCP смотрите инструкции по эксплуатации к концентратору Ethernet (или маршрутизатору с функцией концентратора). Установите IP адрес вручную. Проверьте срабатывание и настройки функции сервера DHCP концентратора Ethernet (или маршрутизатора с функцией концентратора). Подробнее о функции сервера DHCP смотрите инструкции по эксплуатации к концентратору Ethernet (или маршрутизатору с функцией концентратора). Если на данном проигрывателе был установлен вручную, переустановите IP адрес данного проигрывателя или других компонентов.
	Срабатывает-ли концентратор Ethernet (или маршрутизатор с функцией концентратора) соответствующим образом?	<ul style="list-style-type: none"> Проверьте настройки и срабатывание концентратора Ethernet (или маршрутизатора с функцией концентратора). Подробнее, смотрите инструкции по эксплуатации к концентратору Ethernet. Перезапустите концентратор Ethernet (или маршрутизатор с функцией концентратора).

Другие неисправности

Неисправность	Проверьте	Способ устранения
Питание не включается.	Подключен-ли силовой кабель соответствующим образом?	<ul style="list-style-type: none"> Надежно подключите силовой кабель к розетке (стр. 23). Отсоедините силовой кабель, подождите несколько секунд, затем снова подключите силовой кабель к розетке.
Автоматически отключается питание проигрывателя.	Установлен-ли Auto Power Off на 10 min/20 min/30 min ?	Если Auto Power Off установлен на 10 min/20 min/30 min , питание проигрывателя автоматически отключается, если в течение установленного промежутка времени не производились никакие операции (стр. 44).
Автоматически включается питание проигрывателя.	Установлен-ли Control на On ?	Питание проигрывателя может включиться вместе с питанием телевизора, подключенного к терминалу HDMI OUT . Если вы не хотите, чтобы питание проигрывателя включалось при включении питания телевизора, установите Control на Off (стр. 42).
Данный аппарат не управляется.		<ul style="list-style-type: none"> Используйте в пределах указанного температурного диапазона (стр. 59). Если невозможно отключить питание (установить в режим ожидания, перезапустите аппарат. На BDP-450 нажмите и удерживайте нажатой STANDBY/ON на фронтальной панели основного блока более 5 секунд. На BDP-150 с помощью тонкого стержня нажмите на кнопку сброса на фронтальной панели основного блока. Аппарат перезапускается и снова может использоваться.
Невозможно управлять проигрывателем от пульта ДУ.	Используется-ли пульт ДУ с места, расположенного вдали от проигрывателя?	Используйте в пределах 7 м от сенсора ДУ.
	Не закончились-ли батарейки?	Замените батарейки (стр. 5).
Автоматически переключаются входы подключенных телевизора и аудио-видео системы.	Установлен-ли Control на On ?	Входы телевизора и аудио-видео системы (аудио-видео ресивер или усилитель, др.), подключенных к терминалу HDMI OUT могут автоматически переключаться на проигрыватель при запуске воспроизведения на проигрывателе или при отображении экрана меню (Home Media Gallery, др.). Если вы не хотите, чтобы входы подключенных телевизора и аудио-видео системы (аудио-видео ресивер или усилитель, др.) автоматически переключались, установите Control на Off (стр. 42).

Неисправность	Проверьте	Способ устранения
Произведенные настройки были удалены.	<ul style="list-style-type: none"> • Не отсоединялся ли силовой кабель, пока питание проигрывателя было включено? • Не произошел ли сбой в подаче электропитания? 	Всегда нажимайте ⏻ STANDBY/ON на фронтальной панели проигрывателя или ⏻ STANDBY/ON на пульте ДУ и убедитесь, что POWER OFF отключилось на дисплее фронтальной панели проигрывателя и затем отсоединяйте силовой кабель. Будьте особенно внимательны, когда силовой кабель подключен к выходу переменного тока другого устройства, так как проигрыватель отключается вместе с устройством.
Устройство USB (внешнее запоминающее устройство) не работает соответствующим образом на данном проигрывателе.	Подключено ли устройство USB соответствующим образом?	<ul style="list-style-type: none"> • Отключите питание проигрывателя, затем снова включите питание. • Отключите питание проигрывателя, затем заново подключите внешнее запоминающее устройство (стр. 22).
	Подключено ли устройство USB через удлиняющий кабель?	Не используйте удлиняющий кабель. Проигрыватель может не срабатывать соответствующим образом при использовании удлиняющего кабеля.
	Подключено ли внешнее запоминающее устройство к порту USB через устройство для считывания с карт памяти или концентратор USB?	Внешнее запоминающее устройство может не срабатывать, если подключено к порту USB через устройство для считывания с карт памяти или концентратор USB.
	Содержит ли внешнее запоминающее устройство несколько разделов?	Внешние запоминающие устройства могут не распознаваться, если они содержат несколько разделов.
		Некоторые внешние запоминающие устройства могут не срабатывать.
	Подключено ли защищенное от записи внешнее запоминающее устройство?	Отключите питание проигрывателя, затем отключите защиту от записи.
	Содержит ли устройство USB файловую систему FAT32, FAT16 или NTFS?	Можно использовать устройства USB, отформатированные с файловой системой FAT32, FAT16 или NTFS.
		Отключите питание проигрывателя, затем снова включите питание.

Справочник

❖ AVCHD (Advanced Video Codec High Definition)

Смотрите стр. 9.

❖ AVCREC

Смотрите стр. 7.

❖ BDAV

По формату BD, спецификации аудиовизуального формата для записи цифровых трансляций высокой четкости указываются на данном проигрывателе и в данных инструкциях по эксплуатации как BDAV.

❖ BD-J

Смотрите стр. 9.

❖ BD-LIVE

Смотрите стр. 8.

❖ BDMV

По формату BD, спецификации аудиовизуального формата, разработанные для предварительно упакованных материалов кинофильмов высокой четкости (HD), указываются на данном проигрывателе и в данных инструкциях по эксплуатации по эксплуатации как BDMV.

❖ BONUSVIEW

Смотрите стр. 8.

❖ Deep Color

Смотрите стр. 17.

❖ Default Gateway

Шлюз по умолчанию означает устройство связи как маршрутизатор для передачи данных между сетями. Он используется для направления данных в сети, где шлюз по умолчанию точно не указан.

❖ DHCP (Dynamic Host Configuration Protocol)

Данный протокол предоставляет параметры конфигурации (IP адрес, др.) для компьютеров и других устройств, подключенных к сети.

❖ DivX

Смотрите стр. 10.

❖ DNS (Domain Name System)

Это система для ассоциации Интернет-хост-имен с IP-адресами.

❖ Dolby Digital

Dolby Digital является аудиоформатом для записи до 5.1 каналов с дроблением объема данных по сравнению с линейными аудиосигналами PCM.

❖ Dolby Digital Plus

Dolby Digital Plus является аудиоформатом для носителей высокой четкости. Основанный на Dolby Digital, он является эффективным и гибким для обеспечения высококачественным многоканальным звучанием. На BD-ROM дисках можно записать до 7.1 каналов цифрового звучания.

❖ Dolby TrueHD

Dolby TrueHD является аудиоформатом, использующим кодировку без потерь. На BD-ROM дисках можно записать до 8 каналов при 96 кГц/24 бит, или до 6 каналов при 192 кГц/24 бит.

❖ **DRM**

Технология защиты цифровых данных, защищенных авторскими правами. Оцифрованные видео, фотографии и аудио сохраняют одинаковое качество даже при повторном копировании или передаче. DRM является технологией ограничения распространения или воспроизведения таких цифровых данных без авторизации владельца авторских прав.

❖ **DSD (Direct Stream Digital)**

Система кодирования Digital Audio, имеющаяся на SACD дисках, выражающая аудиосигналы полностью импульсов в одной бите данных.

❖ **DTS Digital Surround**

DTS Digital Surround является аудиоформатом записи 48 кГц/24 битовых аудиосигналов в 5.1-канальном формате.

❖ **DTS-HD High Resolution Audio**

DTS-HD High Resolution Audio является аудиоформатом, использующим кодирование с потерями. Он может записать 7.1 каналов при 96 кГц/24 бит.

❖ **DTS-HD Master Audio**

DTS-HD Master Audio является аудиоформатом, использующим кодирование без потерь. На BD-ROM дисках можно записать 7.1 каналов при 96 кГц/24 бит, или 5.1 каналов при 192 кГц/24 бит.

❖ **Ethernet**

Стандарт для локальных сетей (LAN), используемый для подключения нескольких компьютеров, др., в одном месте. Данный проигрыватель поддерживает 100BASE-TX.

❖ **HDMI (High-Definition Multimedia Interface)**

Смотрите стр. 17.

❖ **IP адрес**

Адрес, идентифицирующий компьютер или другое устройство, подключенное к Интернету или локальной сети. Он представляет собой число в четырех секциях.

❖ **Linear PCM**

Это обозначает несжатые аудиосигналы.

❖ **MAC (Media Access Control) адрес**

Идентификационный номер оборудования, присваиваемый только для сетевого устройства (LAN карта, др.).

❖ **MPEG (Moving Picture Experts Group)**

Имя семейства стандартов, используемых для кодировки видео и аудиосигналов в цифровом сжатом формате. Стандарты кодирования видеосигналов включают MPEG-1 Video, MPEG-2 Video, MPEG-4 Visual и MPEG-4 AVC. Стандарты кодирования аудиосигналов включают MPEG-1 Audio, MPEG-2 Audio, MPEG-2 AAC, др.

❖ **Parental Lock**

Смотрите стр. 46.

❖ **Picture-in-Picture (P-in-P)**

Данная функция позволяет наложить под-видео поверх главного видео. Некоторые BD-ROM диски содержат вторичное видео, которое можно наложить поверх основного видео.

❖ **USB(Universal Serial Bus)**

USB является промышленным стандартом для подключения периферийных устройств к компьютерам.

❖ **VC-1**

Видеокод, разработанный Microsoft и стандартизованный Обществом инженеров кино и телевидения (SMPTE). Некоторые BD диски содержат видео, закодированное с помощью данного кода.

❖ **x.v.Color**

Смотрите стр. 17.

❖ **Вторичное аудио**

Некоторые BD-ROM диски содержат под-аудиопотоки, микшируемые с основным аудиопотоком. Данные под-аудиопотоки называются «вторичное аудио». На некоторых дисках данное вторичное аудио записывается как аудио для вторичного видео.

❖ **Вторичное видео**

Некоторые BD-ROM диски содержат под-видео, налагаемое поверх главного видео с помощью функции Picture-in-Picture. Данные под-видео называются «вторичное видео».

❖ **Интерактивное аудио**

Аудиосигналы, записываемые в главах на BD-ROM дисках. Они могут включать, например, звучание щелчка при управлении экраном меню.

❖ **Кадры и поля**

Кадр является единичной одной из фотографий, из которых состоит кинофильм. Один кадр состоит из картинки с нечетными строками и картинки с четными строками, называемыми полями в видеосигнале, использующем метод чересстрочной развертки (576i, 1080i, др.).

❖ **Маска подсети**

Используется для определения того, какая часть IP адреса соответствует подсети (отдельно управляемая сеть). Маска подсети выражается как <255.255.255.0>.

❖ **Номер порта**

Это под-адрес, присваивающийся после IP адреса для одновременного подключения нескольких сторон для Интернет связи.

❖ **Прогрессивная развертка**

При данном методе, одна картинка состоит из единой картинки, без ее разделения на две картинки. Прогрессивная развертка обеспечивает четкой картинкой без колебания, особенно для фотографий, которые содержат много текста, графики или горизонтальных полос. Прогрессивная развертка указывается в данном проигрывателе и инструкция по эксплуатации как «р» после значения разрешения (например, 576р).

❖ **Прокси сервер**

Это сервер ретрансляции для обеспечения быстрого доступа и безопасной связи при подключении к Интернету от внутренней сети.

❖ **Ракурс (Много ракурсов)**

На BD-ROM или DVD-Video дисках можно одновременно записать ракурсы до 9 камер, что позволяет увидеть сцену с различных ракурсов.

❖ **Региональный номер**

Смотрите стр. 9.

❖ **Чересстрочная развертка**

С помощью данного метода, одна картинка отображается путем ее двойной развертки. Нечетные строки отображаются при первом пропуске, четные строки отображаются при втором, что формирует единую картинку (кадр). Чересстрочная развертка указывается в данном проигрывателе и инструкция по эксплуатации как «i» после значения разрешения (например, 576i).

Модель	BDP-450 BDP-150		
Тип	ПРОИГРЫВАТЕЛЬ Blu-ray 3D™		
Номинальное напряжение	От 110 В до 240 В переменного тока		
Номинальная частота	50 Гц/60 Гц		
Потребляемая мощность	BDP-450: 23 Вт BDP-150: 20 Вт		
Потребляемая мощность (в режиме ожидания)	0,3 Вт		
Вес	BDP-450: 2,7 кг BDP-150: 2,1 кг		
Внешние габариты (включая выступающие части)	BDP-450: 435 мм (Ш) x 90 мм (В) x 252 мм (Г) BDP-150: 435 мм (Ш) x 58 мм (В) x 250 мм (Г)		
Допустимая рабочая температура	от +5 °C до +35 °C		
Допустимая рабочая влажность	от 5 % до 85 % (без конденсации)		
Выходные терминалы	HDMI	BDP-450: 2 набор, 19 контакт.: 5 В, 250 мА BDP-150: 1 набор, 19 контакт.: 5 В, 250 мА	
	Видеовыходы (только BDP-150)	1 набор, гнездо RCA: 1.0 Vp-p (75 Ω)	
	Аудиовыходы (только BDP-150)	2-канальный (левый/правый)	1 набор, гнезда RCA
		Уровень аудиовыхода	200 mVrms (1 кГц, -20 дБ)
		Частотная характеристика	от 4 Гц до 88 кГц (192 кГц дискретизация)
	Цифровые аудиовыходы	Коаксиальный	1 набор, гнезда RCA
LAN	1 набор, гнездо Ethernet (10BASE-T/100BASE-TX)		
USB	2 набора, Type A		



Примечание

- Технические характеристики и конструкция данного изделия могут изменяться без уведомления.
- Данное изделие содержит технологию защиты от копирования, защищенную патентами США и другими правами на интеллектуальную собственность, принадлежащими Rovi Corporation. Инженерный анализ и разборка запрещены.
- Упомянутые здесь названия корпораций и изделий являются торговыми марками или зарегистрированными торговыми марками соответствующих корпораций.

Дату изготовления оборудования можно определить по серийному номеру, который содержит информацию о месяце и годе производства.

Серийный номер

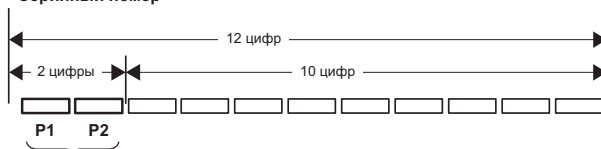

Дата изготовления оборудования

P1 - Год изготовления

Год	2001	2002	2003	2004	2005	2006	2007	2008	2009	2010
Символ	A	B	C	D	E	F	G	H	I	J

Год	2011	2012	2013	2014	2015	2016	2017	2018	2019	2020
Символ	K	L	M	N	O	P	Q	R	S	T

P2 - Месяц изготовления

Месяц	1	2	3	4	5	6	7	8	9	10	11	12
Символ	A	B	C	D	E	F	G	H	I	J	K	L

D3-7-10-7_A1_Ru

Примечание:

В соответствии со статьей 5 Закона Российской Федерации "О защите прав потребителя" и Указанием Правительства Российской Федерации № 720 от 16 июня 1997 года корпорация Pioneer Europe NV устанавливает условие на следующую продолжительность срока службы официально поставляемых на Российский рынок товаров.

Аудио и видеоборудование: 7 лет

Переносное аудиооборудование: 6 лет

Другое оборудование (наушники, микрофон и т.д.): 5 лет

Автомобильная электроника: 6 лет

D3-7-10-6_A1_Ru

<http://www.pioneer-rus.ru>
<http://www.pioneer.eu>



72-BDP450-RUSB2

© PIONEER CORPORATION, 2012.
Все права защищены.

PIONEER CORPORATION

1-1, Shin-ogura, Saiwai-ku, Kawasaki-shi, Kanagawa 212-0031, Japan

Корпорация Пайонир

1-1, Син-Огура, Сайвай-ку, г. Кавасаки, префектура Канагава, 212-0031, Япония

Импортер: ООО "ПИОНЕР РУС"

125040, Россия, г. Москва, ул. Правды, д.26 Тел.: +7(495) 956-89-01

PIONEER ELECTRONICS (USA) INC.

P.O. BOX 1540, Long Beach, California 90801-1540, U.S.A. TEL: (800) 421-1404

PIONEER ELECTRONICS OF CANADA, INC.

340 Ferrier Street, Unit 2, Markham, Ontario L3R 2Z5, Canada TEL: 1-877-283-5901, 905-479-4411

PIONEER EUROPE NV

Haven 1087, Keetberglaan 1, B-9120 Melsele, Belgium TEL: 03/570.05.11

PIONEER ELECTRONICS ASIACENTRE PTE. LTD.

253 Alexandra Road, #04-01, Singapore 159936 TEL: 65-6472-7555

PIONEER ELECTRONICS AUSTRALIA PTY. LTD.

5 Arco Lane, Heatherton, Victoria, 3202, Australia, TEL: (03) 9586-6300

PIONEER ELECTRONICS DE MEXICO S.A. DE C.V.

Bldv.Manuel Avila Camacho 138 10 piso Col.Lomas de Chapultepec, Mexico, D.F. 11000 TEL: 55-9178-4270

K002_B4_Ru

Сделано в Китае

Отпечатано в Китае

<72-BDP450-RUSB2>