

Pioneer *sound.vision.soul*

ИНСТРУКЦИЯ
ПО ЭКСПЛУАТАЦИИ

DEH – 3850MP
DEH – 3850MPH

Автомобильный CD/MP3/WMA ресивер

Благодарим Вас за покупку этого изделия компании Pioneer.

Прочтите, пожалуйста, полностью эту инструкцию по эксплуатации, чтобы узнать, как правильно пользоваться Вашей моделью проигрывателя. *После прочтения инструкций храните это руководство в надежном месте для просмотра в будущем.*

01 Перед началом эксплуатации

- Сведения об этом устройстве 114
- Сведения об этом руководстве 115
- В случае возникновения неполадок 115
- Функции 115
- О формате WMA 116
- Посетите наш сайт 116
- Защита Вашего устройства от кражи 116
 - Снятие передней панели 117
 - Установка передней панели 117

02 Описание элементов устройства

- Основное устройство 118
- Дополнительный пульт дистанционного управления 119

03 Включение и выключение питания

- Включение устройства 120
- Выбор источника сигнала 120
- Выключение устройства 120

04 Тюнер

- Прослушивание радиоприемника 121
- Знакомство с расширенными функциями тюнера 122
- Запоминание и повторный вызов радиочастот 122
- Настройка на мощные сигналы 122
- Запоминание частот самых мощных трансляций 123

05 RDS

- Знакомство с работой RDS 124
- Переключение режима RDS дисплея 124
- Выбор альтернативных частот 125
 - Использование поиска PI 125
 - Использование автоматического поиска PI для предварительного настроенных станций 125

- Ограничение станций региональным программированием 125
- Прием дорожных сводок 126
- Прием радиопередач экстренного сигнала RTU 127
- Список RTU 127

06 Встроенный проигрыватель компакт-дисков

- Воспроизведение компакт-диска 128
- Знакомство с расширенными функциями встроенного проигрывателя компакт-дисков 129
- Повторное воспроизведение 129
- Воспроизведение дорожек в произвольной последовательности 129
- Сканирование дорожек компакт-диска 130
- Пауза при воспроизведении компакт-диска 130
- Использование компрессии и BMX 131
- Выбор способа поиска 131
- Поиск каждой 10-й дорожки на текущем диске 131
- Использование функций названия диска 132
 - Ввод названий дисков 132
 - Просмотр названий дисков 132
- Использование функций CD-текст 133
 - Просмотр текстовой информации дисков CD-текст 133
 - Прокрутка текстовой информации на дисплее 133

07 Проигрыватель компакт-дисков формата MP3/WMA/WAV

- Воспроизведение файлов MP3/WMA/WAV 134

Знакомство с расширенными функциями
встроенного проигрывателя компакт-
дисков (MP3/WMA/WAV) **136**

Повторное воспроизведение **136**

Воспроизведение дорожек в
произвольной
последовательности **137**

Сканирование папок и дорожек **137**

Пауза при воспроизведении файлов MP3/
WMA/WAV **138**

Использование компрессии и BMX **138**

Выбор способа поиска **138**

Поиск каждой 10-й дорожки в текущей
папке **139**

Отображение текстовой информации
диска формата MP3/WMA/WAV **139**

- При воспроизведении диска
формата MP3/WMA **139**
- При воспроизведении диска
формата WAV **139**

Прокрутка текстовой информации на
дисплее **140**

08 Проигрыватель-автомат компакт- дисков

Воспроизведение компакт-диска **141**

50-дисковый проигрыватель-автомат
компакт-дисков **141**

Знакомство с расширенными функциями
проигрывателя-автомата компакт-
дисков **142**

Повторное воспроизведение **142**

Воспроизведение дорожек в
произвольной
последовательности **143**

Сканирование компакт-дисков и
дорожек **143**

Пауза при воспроизведении компакт-
диска **144**

Использование списка воспроизведения с
функцией ITS **144**

– Создание списка воспроизведения
с программированием функции
ITS **144**

– Воспроизведение из списка
воспроизведения с функцией
ITS **145**

– Удаление дорожки из списка
воспроизведения с функцией
ITS **145**

– Удаление диска из списка
воспроизведения с функцией
ITS **146**

Использование функций названия
диска **146**

– Ввод названий дисков **147**

– Просмотр названий дисков **147**

Использование функций CD-текст **148**

– Просмотр текстовой информации
дисков CD-текст **148**

– Прокрутка текстовой информации
на дисплее **148**

Использование сжатия и усиления
басов **148**

09 Регулировки аудиопараметров

Знакомство с регулировками
аудиопараметров **150**

Использование регулировки
баланса **150**

Использование эквалайзера **151**

– Вызов кривых эквалайзера из
памяти **151**

– Регулировка кривых
эквалайзера **151**

– Точная регулировка кривой
эквалайзера **152**

Регулировка тонкомпенсации **152**

Использование выхода канала
сабвуфера **153**

– Изменение настройки
сабвуфера **153**

- Использование фильтра верхних частот **153**
- Усиление нижних звуковых частот **154**
- Функция улучшения переднего звукового образа (F.I.E.) **154**
- Регулировка уровней входных сигналов **155**

10 Начальные настройки

- Изменение начальных настроек **156**
- Установка шага настройки в FM-диапазоне **156**
- Включение автоматического поиска PI **156**
- Включение вспомогательной настройки **157**
- Установка параметров выхода заднего канала и усилителя сабвуфера **157**
- Экономия энергии аккумулятора **158**

11 Другие функции

- Использование вспомогательного источника (AUX) **159**
 - О AUX1 и AUX2 **159**
 - Выбор AUX в качестве источника сигнала **159**
 - Ввод названия вспомогательного источника (AUX) **159**

Дополнительная информация

- Описание сообщений об ошибках встроенного проигрывателя компакт-дисков **161**
- Приглушение звука **161**
- Уход за проигрывателем компакт-дисков **162**
- Диски CD-R/CD-RW **162**
- Файлы MP3, WMA и WAV **163**
 - Дополнительная информация о формате MP3 **164**
 - Дополнительная информация о формате WMA **164**

- Дополнительная информация о формате WAV **165**

- Информация о папках и файлах MP3/WMA/WAV **165**
- Термины **167**
- Характеристики **169**

Перед началом эксплуатации



Если вы желаете утилизировать данное изделие, не выбрасывайте его вместе с обычным бытовым мусором. Существует отдельная система сбора использованных электронных изделий в соответствии с законодательством, которая предполагает соответствующее обращение, возврат и переработку.

Частные клиенты-в 25 странах-членах ЕС, в Швейцарии и Норвегии могут бесплатно возвращать использованные электронные изделия в соответствующие пункты сбора или дилеру (при покупке сходного нового изделия).

В странах, не перечисленных выше, для получения информации о правильных способах утилизации обращайтесь в соответствующие учреждения. Поступая таким образом, вы можете быть уверены в том, что утилизируемый продукт будет соответствующим образом обработан, передан в соответствующий пункт и переработан без возможных негативных последствий для окружающей среды и здоровья людей. 

Сведения об этом устройстве

Частоты тюнера в этом устройстве распределены для использования в Западной Европе, Азии, на Ближнем Востоке, в Африке и Океании. При использовании в других регионах качество приема может быть плохим. Функция RDS (радиовещательная система передачи данных) доступна только в регионах, в

которых имеются FM-радиостанции, передающие сигналы RDS.

Примечание:

В соответствии со статьей 5 закона Российской Федерации "О защите прав потребителей" и постановлением правительства Российской Федерации № 720 от 16.06.97 компания Pioneer Europe NV оговаривает следующий срок службы изделий, официально поставляемых на российский рынок.

Автомобильная электроника: 6 лет
Другие изделия (головные телефоны, микрофоны, и т.п.): 5 лет



ВНИМАНИЕ

- Не допускайте попадания жидкости на данное устройство. Это может повлечь поражение электрическим током. Кроме того, попадание жидкости может повлечь повреждение этого устройства, появление дыма и перегрев.
- "ЛАЗЕРНЫЙ ПРОДУКТ КЛАСС 1"
Это изделие оснащено лазерным диодом класса выше 1. В целях обеспечения полной безопасности не снимайте какие-либо крышки и не пытайтесь проникнуть внутрь изделия. Обслуживание должен производить квалифицированный персонал.
- Pioneer CarStereo-Pass предназначен для использования только в Германии.
- Держите это руководство под рукой в качестве справочника по правилам эксплуатации и мерам предосторожности.
- Всегда сохраняйте уровень громкости достаточно низким, чтобы Вы могли слышать звуки снаружи машины.
- Оберегайте это устройство от воздействия влажности.

Перед началом эксплуатации

- При отключении или перезарядке батареи память предварительных настроек будет стерта, и потребуется ее повторное программирование. ▣

Сведения об этом руководстве

Это устройство имеет множество сложных функций, обеспечивающих превосходный прием и работу. Все функции разработаны для того, чтобы максимально упростить их использование, но многие из них требуют объяснения. Это руководство по эксплуатации поможет Вам полностью использовать возможности этого устройства и получить наибольшее удовольствие от прослушивания. Мы рекомендуем Вам ознакомиться с функциями и их действием, прочитав руководство до того, как Вы начнете использовать это устройство. Особенно важно, чтобы Вы прочли и соблюдали инструкции, помеченные в данном руководстве заголовками **ПРЕДУПРЕЖДЕНИЕ** и **ВНИМАНИЕ**. ▣

В случае возникновения неполадок

При неполадках в работе этого изделия свяжитесь с Вашим торговым представителем или с ближайшим сервисным пунктом Pioneer. ▣

Функции

Воспроизведение компакт-дисков

Возможно воспроизведение музыкальных дисков CD/CD-R/CD-RW.

Воспроизведение файлов MP3

Воспроизводить файлы MP3 можно с дисков CD-ROM/CD-R/CD-RW (стандарты записи ISO9660 уровень 1/уровень 2).

- Поставка этого изделия дает право только на его частное и некоммерческое использование и не предоставляет лицензии и не подразумевает право использования этого изделия в любых коммерческих (т.е. приносящих прибыль) прямых трансляциях (телевизионных, спутниковых, кабельных и/или любых других), вещании/поточковой передаче через Интернет, локальных сетях и/или других сетях или в других электронных системах распространения, таких как системы платного аудио и аудио по запросу. Для такого использования необходима специальная лицензия. Для получения дополнительной информации посетите <http://www.mp3licensing.com>.

Воспроизведение файлов WMA

Воспроизводить файлы WMA можно с дисков CD-ROM/CD-R/CD-RW (стандарты записи ISO9660 уровень 1/уровень 2).

Воспроизведение файлов WAV

Воспроизводить файлы WAV можно с дисков CD-ROM/CD-R/CD-RW (стандарты записи ISO9660 уровень 1/уровень 2). ▣

Перед началом эксплуатации

О формате WMA



Логотип Windows Media™, напечатанный на коробке, указывает на возможность воспроизведения данных в формате WMA. WMA - это сокращение от Windows Media™ Audio, которое обозначает формат сжатия аудиоданных, разработанный Microsoft Corporation. Преобразовать данные в формат WMA можно с помощью Windows Media Player 7 или более поздней версии. Windows Media и логотип Windows являются товарными знаками или зарегистрированными товарными знаками Microsoft Corporation в Соединенных Штатах и/или других странах.



Примечания

- Это устройство может неверно воспроизводить некоторые файлы формата WMA в зависимости от приложений, использованных для их записи.
- В зависимости от используемой для преобразования файлов в формат WMA версии Windows Media Player названия альбомов и другая текстовая информация может отображаться неправильно.
- При запуске воспроизведения файлов WMA, содержащих изображения, может произойти небольшая задержка. ▣

Посетите наш сайт

Посетите наш сайт:



- Зарегистрируйте приобретенное изделие. Мы сохраним сведения о Вашей покупке, что поможет Вам сослаться на эту информацию в случае страхового требования по причине потери или кражи.
- Самую свежую информацию о Pioneer Corporation можно получить на нашем веб-сайте. ▣

Защита Вашего устройства от кражи

Переднюю панель можно отсоединить от основного устройства и хранить в прилагающемся защитном футляре, чтобы предотвратить кражу.



Важно

- Никогда не прилагайте силу и не сдавливайте сильно дисплей и кнопки, снимая или устанавливая переднюю панель.
- Не подвергайте переднюю панель сильным ударам.
- Предохраняйте переднюю панель от воздействия прямого солнечного света и высоких температур.

Перед началом эксплуатации

Снятие передней панели

1 Нажмите кнопку **DETACH**, чтобы отсоединить переднюю панель. Нажмите кнопку **DETACH**, и правая сторона панели отсоединится от основного устройства.

2 Возьмитесь за переднюю панель и снимите ее.

Возьмитесь за правую сторону передней панели и потяните ее налево. Передняя панель отсоединится от основного устройства.

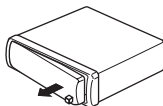

3 Поместите переднюю панель в прилагающийся защитный футляр для безопасного хранения.

Установка передней панели

1 Поместите переднюю панель ровно перед основным устройством.

2 Вдавите переднюю панель в лицевую сторону основного устройства, пока она прочно не установится.

Описание элементов устройства

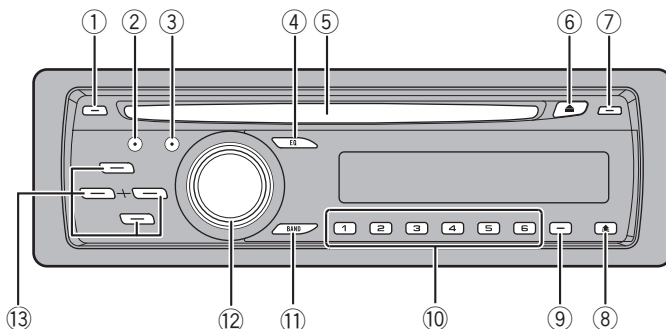

Основное устройство

① Кнопка TA

Нажмите, чтобы включить или выключить функцию TA. Нажмите и удерживайте, чтобы включить или выключить функцию AF.

② Кнопка AUDIO

Нажмите, чтобы выбрать различные регулировки качества звука.

③ Кнопка FUNCTION

Нажмите для выбора функций.

④ Кнопка EQ

Нажмите, чтобы выбрать различные кривые эквалайзера.

⑤ Щель для загрузки диска

Вставьте диск для воспроизведения.

⑥ Кнопка EJECT

Нажмите, чтобы извлечь компакт-диск из Вашего встроенного проигрывателя компакт-дисков.

⑦ Кнопка DISPLAY

Нажмите, чтобы выбрать различные режимы дисплея.

⑧ Кнопка DETACH

Нажмите, чтобы извлечь переднюю панель из основного устройства.

⑨ Кнопка SW

Нажмите кнопку, чтобы выбрать меню настройки сабвуфера. Нажмите и удерживайте, чтобы выбрать меню настройки усилителя нижних звуковых частот.

⑩ Кнопки 1–6

Нажмите для предварительной настройки и поиска номера диска при использовании проигрывателя-автомата компакт-дисков.

⑪ Кнопка BAND

Нажмите, чтобы выбрать из трех FM-диапазонов и MW/LW-диапазонов, а также чтобы отменить режим управления функциями.

⑫ Кнопка SOURCE, VOLUME

Это устройство включается при выборе источника сигнала. Нажмите, чтобы перебрать все доступные источники сигнала.

Поверните, чтобы увеличить или уменьшить громкость.

Описание элементов устройства

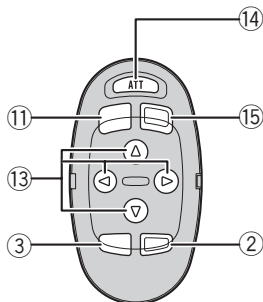

13 Кнопки ▲/▼/◀/▶

Нажмите, чтобы произвести ручную настройку с поиском, ускоренную перемотку вперед, назад и использовать функции поиска дорожки. Также используются для управления функциями. □

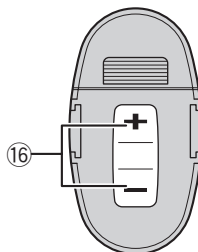

и удерживайте, чтобы отключить данный источник сигнала.

16 Кнопка VOLUME

Нажмите, чтобы увеличить или уменьшить громкость. □

Дополнительный пульт дистанционного управления

Пульт дистанционного управления на рулевом колесе CD-SR100 продается отдельно.

Функционирует так же, как кнопки на основном устройстве. Функции всех кнопок, кроме нижеописанной кнопки **АТТ**, объясняются в описании основного устройства.

14 Кнопка АТТ

Нажмите для быстрого понижения уровня звука, примерно на 90%. Для возврата к исходному уровню громкости нажмите еще раз.

15 Кнопка SOURCE

Нажмите, чтобы перебрать все доступные источники сигнала. Нажмите

Включение и выключение питания

Включение устройства

- **Нажмите кнопку SOURCE, чтобы включить устройство.**

Устройство включится, когда Вы выберете источник сигнала. 

Выбор источника сигнала

Вы можете выбрать источник сигнала, который Вы хотите прослушать. Чтобы переключиться на встроенный проигрыватель компакт-дисков, загрузите диск в это устройство (см. стр. 128).

- **Нажмите SOURCE, чтобы выбрать источник сигнала.**

Нажмите **SOURCE** несколько раз, чтобы выбрать один из следующих источников сигнала:

Тюнер—Телевидение—Встроенный проигрыватель компакт-дисков—Проигрыватель-автомат компакт-дисков—Внешнее устройство 1—Внешнее устройство 2—AUX1—AUX2



Примечания

- Источник звука не изменится в следующих случаях:
 - При отсутствии устройства, соответствующего выбранному источнику сигнала, соединенному с данным устройством.
 - При отсутствии диска в устройстве.
 - При отсутствии приемника компакт-дисков в проигрывателе-автомате.
 - Если AUX (вспомогательный вход) выключен (смотрите в стр. 157).
- Под внешним устройством понимается продукт компании Pioneer (например, из тех, что будут доступны в будущем), который, хотя и не поддерживается в качестве источника сигнала, позволяет

осуществлять управление основными функциями с данного устройства. С данного устройства можно управлять двумя внешними устройствами. При наличии двух подключенных внешних устройств данное устройство автоматически присваивает им категории “внешнее устройство 1” и “внешнее устройство 2”.

- Когда голубой/белый провод этого устройства подключен к реле панели управления автомобильной антенны, антенна на автомобиле выдвигается при включении источника сигнала этого устройства. Чтобы задвинуть антенну, выключите источник сигнала. 

Выключение устройства

- **Нажмите и удерживайте кнопку SOURCE, пока устройство не выключится.** 

Тюнер

Прслушивание радиоприемника

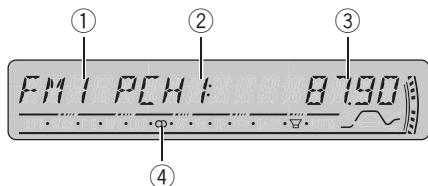

Ниже перечислены основные операции по управлению радиоприемником. Расширенные функции тюнера приводятся начиная с стр. 122.

Можно включить или выключить функцию AF (поиск альтернативных частот) данного устройства. Для обычной настройки функция AF должна быть выключена (смотрите в стр. 125).

- ① **Индикатор диапазона**
Показывает, на какой диапазон настроено радио: MW/LW или FM.
- ② **Индикатор номера предварительной настройки**
Показывает, какая предварительная настройка была выбрана.
- ③ **Индикатор частоты**
Показывает, на какую частоту настроен тюнер.
- ④ **Индикатор стереорежима (Ⓞ)**
Показывает, когда вещание на выбранной частоте ведется в стереорежиме.

1 Нажмите SOURCE, чтобы выбрать тюнер в качестве источника сигнала. Нажмите **SOURCE** и удерживайте до тех пор, пока на дисплее не появится **TUNER**.

2 Используйте кнопку VOLUME для регулирования уровня звука.

Поверните, чтобы увеличить или уменьшить громкость.

3 Нажмите BAND, чтобы выбрать диапазон.

Нажмите **BAND**, пока не отобразится нужный диапазон: **FM1**, **FM2** для FM или **MW/LW**.

4 Чтобы произвести ручную настройку, быстро нажмите ◀ или ▶.

Частоты будут пошагово повышаться или понижаться.

5 Чтобы осуществить настройку с быстрым поиском, нажмите и удерживайте кнопку ◀ или ▶ примерно одну секунду, а затем отпустите ее.

Тюнер будет сканировать частоты, пока не обнаружит трансляцию с достаточно высоким уровнем сигнала для качественного приема.

- Вы можете отменить настройку с поиском быстрым нажатием ◀ или ▶.
- Если Вы нажмете и будете удерживать кнопку ◀ или ▶, Вы можете пропускать радиостанции. Настройка с поиском начнется, как только Вы отпустите кнопку.



Примечание

Если на выбранной частоте вещание ведется в стереорежиме, загорится индикатор (Ⓞ). ■

Знакомство с расширенными функциями тюнера

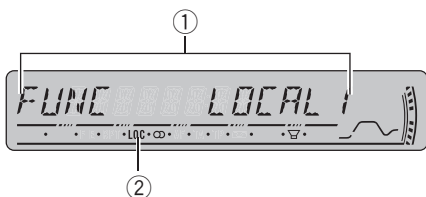

① Дисплей функций

Показывает состояние функции.

② Индикатор LOC

Показывает, что настройка с местным поиском включена.

● Нажмите кнопку **FUNCTION**, чтобы отобразить названия функций.

Нажмите **FUNCTION** несколько раз, чтобы выбрать одну из следующих функций: **BSM** (запоминание лучших радиостанций) — **REG** (региональный) — **LOCAL** (настройка с местным поиском) — **TA** (режим ожидания дорожных сводок) — **AF** (поиск альтернативных частот)

- Чтобы вернуться к дисплею частоты, нажмите **BAND**.

- Если выбран диапазон MW/LW, для выбора будут доступны только функции **BSM** или **LOCAL**.

Примечание

Если Вы не воспользуетесь функцией в течение 30 секунд, дисплей автоматически возвратится к дисплею частоты. 

Запоминание и повторный вызов радиочастот

Если Вы нажмете любую кнопку предварительной настройки 1–6, Вы можете легко сохранить до шести радиочастот для последующего вызова одним нажатием кнопки.

● Если Вы нашли частоту, которую хотели бы сохранить в памяти, нажмите одну из кнопок предварительной настройки 1–6 и удерживайте ее, пока номер предварительной настройки не прекратит мигать.

Номер, который Вы нажали, замигает на индикаторе номера предварительной настройки, после чего останется зажженным. Выбранная частота радиостанции была сохранена в памяти. В следующий раз, когда Вы нажмете на ту же кнопку предварительной настройки, частота радиостанции будет вызвана из памяти.



Примечания

- В памяти можно сохранить до 18 FM-станций, по 6 для каждого из трех FM-диапазонов, и 6 MW/LW-станций.
- Вы также можете использовать кнопки ▲ и ▼, чтобы вызвать из памяти частоты радиостанций, назначенные кнопкам предварительной настройки 1–6. 

Настройка на мощные сигналы

Настройка с местным поиском позволяет Вам настраиваться только на радиостанции с достаточно мощными сигналами для качественного приема.

Тюнер

1 Нажмите кнопку FUNCTION, чтобы выбрать функцию LOCAL.

Нажимайте кнопку FUNCTION, пока на дисплее не появится надпись LOCAL.

2 Нажмите кнопку ▲, чтобы включить настройку с местным поиском.

На дисплее отображается чувствительность местного поиска (например, LOCAL 2).

3 Нажмите кнопку ◀ или ▶, чтобы установить чувствительность.

Существует четыре уровня чувствительности для FM-диапазона и два уровня для MW/LW-диапазонов:

FM: LOCAL 1—LOCAL 2—LOCAL 3—LOCAL 4

MW/LW: LOCAL 1—LOCAL 2

Настройка LOCAL 4 позволяет осуществлять прием только станций с самым сильным сигналом, а уменьшение уровня настройки позволяет принимать другие станции по степени убывания интенсивности сигнала.

4 Если Вы хотите вернуться к настройке с обычным поиском, нажмите кнопку ▼, чтобы выключить настройку с местным поиском.

На дисплее появится надпись LOCAL:OFF. 

1 Нажмите кнопку FUNCTION, чтобы выбрать функцию BSM.

Нажимайте кнопку FUNCTION, пока на дисплее не появится надпись BSM.

2 Нажмите кнопку ▲, чтобы включить функцию BSM.

Начнет мигать надпись BSM. Пока мигает надпись BSM, кнопкам предварительной настройки 1–6 будут назначены шесть самых мощных радиочастот в порядке мощности их сигнала. По завершении этой процедуры надпись BSM перестанет мигать.

- Чтобы отменить процесс сохранения настроек, нажмите кнопку ▼.



Примечание

Сохранение радиочастот при помощи функции BSM может заменить радиочастоты, которые Вы сохранили при помощи кнопок 1–6. 

Запоминание частот самых мощных трансляций

Функция BSM (запоминание лучших станций) позволяет автоматически сохранять шесть самых мощных радиочастот, назначая их кнопкам предварительной настройки 1–6. Сохранив частоты, можно настроить тюнер на эти частоты одним нажатием кнопки.

Знакомство с работой RDS

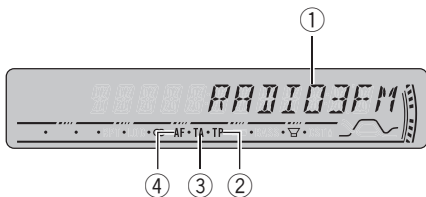

RDS (радиовещательная система передачи данных) – это система, предоставляющая информацию вместе с FM-радиовещанием. Эта неслышимая информация содержит название программы, тип программы, позволяет использовать режим ожидания и автоматическую настройку дорожных сводок и помогает радиослушателям искать и настраивать радиоприемник на нужную станцию.

① Название программы

Показывает название радиовещательной программы.

② Индикатор TP

Показывает, что радиоприемник настроен на TP-станцию.

③ Индикатор TA :ON

Показывает, что включена функция TA (режим ожидания дорожных сводок).

④ Индикатор AF

Показывает, что включена функция AF (поиск альтернативных частот).

● Нажмите кнопку **FUNCTION**, чтобы отобразить названия функций.

Нажмите **FUNCTION** несколько раз, чтобы выбрать одну из следующих функций:

BSM (запоминание лучших радиостанций)
—**REG** (региональный)—**LOCAL** (настройка

с местным поиском)—**TA** (режим ожидания дорожных сводок)—**AF** (поиск альтернативных частот)

- Чтобы вернуться к дисплею частоты, нажмите **BAND**.
- Если выбран диапазон MW/LW, для выбора будут доступны только функции **BSM** или **LOCAL**.



Примечания

- Если Вы не воспользуетесь функцией в течение 30 секунд, дисплей автоматически возвратится к дисплею частоты.
- Не все станции предоставляют услугу RDS.
- Такие функции RDS, как AF и TA, доступны только в том случае, если Ваш радиоприемник настроен на RDS-станцию. □

Переключение режима RDS дисплея

Если тюнер настроен на RDS-станцию, отображается название данной программы услуг. Переключите режим дисплея, чтобы узнать частоту.

● Нажмите кнопку **DISPLAY**.

Нажмите кнопку **DISPLAY** несколько раз для выбора следующих настроек:
Название программы услуг—Информация PTY—Частота

- Частота текущей станции отображается на дисплее в течение 8 секунд. □

Выбор альтернативных частот

Если при прослушивании радиопередачи прием стал слабым или возникли другие проблемы, устройство автоматически начнет в той же сети поиск другой станции, которая передает более мощный сигнал.

- По умолчанию функция AF включена.

1 Нажмите кнопку **FUNCTION**, чтобы выбрать функцию **AF**.

Нажимайте кнопку **FUNCTION**, пока на дисплее не появится надпись **AF**.

2 Нажмите кнопку **▲**, чтобы включить функцию **AF**.

Нажмите кнопку **▲**, появляется надпись **AF:ON**.

3 Нажмите кнопку **▼**, чтобы выключить функцию **AF**.

Нажмите кнопку **▼**, появляется надпись **AF:OFF**.



Примечания

- Когда включена функция AF, во время настройки с поиском или в режиме BSM настраиваются только RDS-радиостанции.
- При вызове предварительно настроенной станции тюнер может обновить ее частоту значением из списка AF-станций. (Эта функция доступна только при использовании предварительных настроек в диапазоне **FM1** или **FM2**.) На дисплее не отображается номер предварительной настройки, если данные RDS для принятой станции отличаются от данных для изначально сохраненной станции.
- Во время поиска частоты функцией AF звук может временно прерываться другой программой.

- Функцию AF можно включить или выключить отдельно для каждого FM-диапазона.

Использование поиска **PI**

Если данному устройству не удалось найти подходящую альтернативную частоту или Вы прослушиваете радиопередачу, а прием стал слабым, устройство автоматически начнет поиск другой станции с такой же программой. Во время поиска отображается **PI SEEK**, и приглушается звук. Приглушение прекращается после завершения поиска PI, независимо от того, найдена другая станция или нет.

Использование автоматического поиска **PI** для предварительно настроенных станций

Если не удастся вызывать предварительно настроенные станции, например, во время поездки на дальнее расстояние, устройство можно настроить на выполнение поиска PI во время вызова предварительной настройки.

- По умолчанию функция автоматического поиска PI выключена. См. *Включение автоматического поиска PI* на стр. 156.

Ограничение станций региональным программированием

При использовании функции AF для автоматической повторной настройки частот региональная функция ограничивает выбор только станциями, передающими региональные программы.

1 Нажмите кнопку **FUNCTION**, чтобы выбрать функцию **REG**.

Нажимайте кнопку **FUNCTION**, пока на дисплее не появится надпись **REG**.

2 Нажмите кнопку **▲**, чтобы включить региональную функцию.

Нажмите кнопку **▲**, появляется надпись **REG :ON**.

3 Нажмите кнопку **▼**, чтобы отключить региональную функцию.

Нажмите кнопку **▼**, появляется надпись **REG :OFF**.



Примечания

- Региональное программирование и региональные сети организуются поразному в зависимости от страны (т.е. они могут изменяться в зависимости от зоны радиовещания, территории государства или часового пояса).
- Номер предварительной настройки может исчезнуть с дисплея, если тюнер настроен на региональную станцию, отличающуюся от изначально установленной станции.
- Региональную функцию можно включить или выключить отдельно для каждого FM-диапазона. 

Прием дорожных сводок

Функция **TA** (режим ожидания дорожных сводок) позволяет автоматически получать дорожные сводки вне зависимости от источника сигнала, который Вы прослушиваете. Функцию **TA** можно активировать как для **TP**-станции (станции, передающей информацию о дорожном движении), так и для **TP**-станции стандарта **EON** (станции, передающей информацию, ссылающуюся на **TP**-станции).

1 Настройте тюнер на **TP**-станцию или **TP**-станцию стандарта **EON**.

При настройке на **TP**-станцию или **TP**-станцию стандарта **EON** будет отображаться индикатор **TP**.

2 Нажмите **TA**, чтобы включить режим ожидания дорожных сводок.

Нажимайте кнопку **TA**, и на дисплее появится надпись **TA :ON**. Тюнер переключился в режим ожидания дорожных сводок.

- Для выключения режима ожидания дорожных сводок снова нажмите **TA**.

3 В начале приема дорожной сводки отрегулируйте громкость **TA** с помощью **VOLUME**.

Поверните, чтобы увеличить или уменьшить громкость.

Новая установленная громкость сохраняется в памяти и будет вызываться для последующих дорожных сводок.

4 Во время приема дорожной сводки нажмите **TA** для отмены прослушивания сводки.

Тюнер возвратится к исходному источнику сигнала, но останется в режиме ожидания до повторного нажатия **TA**.

- Для отмены прослушивания сводки можно также нажать кнопку **SOURCE, BAND, ▲, ▼, ◀** или **▶**, пока принимается сводка.



Примечания

- Для включения и выключения функции **TA** можно также использовать меню, отображающееся при нажатии кнопки **FUNCTION**.
- Система переключается обратно на исходный источник сигнала после приема дорожной сводки.

RDS

- Во время настройки с поиском или в режиме BSM при включенной функции TA настраиваются только TP-станции и TP-станции стандарта EON. 

Прием радиопередач экстренного сигнала PTY

Экстренный сигнал PTY представляет собой специальный код PTY для сообщений об экстренных ситуациях, таких как стихийные бедствия. Когда тюнер принимает код экстренного радиосигнала, на дисплее отображается **ALARM** и устанавливается громкость TA. Когда станция прекращает трансляцию экстренного сообщения, система возвращается к предыдущему источнику сигнала.

- Экстренное сообщение можно отменить, нажав **TA**.
- Вы также можете отменить передачу экстренного сообщения, нажав кнопку **SOURCE**, **BAND**, **▲**, **▼**, **◀** или **▶**. 

Список PTY

Код	Тип программы
NEWS	Новости
AFFAIRS	Текущая информация
INFO	Общая информация и сообщения
SPORT	Спортивные новости
WEATHER	Метеорологические сводки/ метеорологическая информация
FINANCE	Отчеты фондового рынка, коммерция, торговля и т.п.
POP MUS	Популярная музыка
ROCK MUS	Современная музыка

Код	Тип программы
EASY MUS	Легкая музыка
OTH MUS	Музыка неопределенного стиля
JAZZ	Джаз
COUNTRY	Музыка кантри
NAT MUS	Национальная музыка
OLDIES	Старая музыка, золотая коллекция
FOLK MUS	Народная музыка
L. CLASS	Легкая классическая музыка
CLASSIC	Классическая музыка
EDUCATE	Образовательные программы
DRAMA	Радиопостановки и сериалы
CULTURE	Национальная или региональная культура
SCIENCE	Природа, наука и технология
VARIED	Развлекательные программы
CHILDREN	Детские программы
SOCIAL	Социальные новости
RELIGION	Религиозные новости или услуги
PHONE IN	Ток-шоу
TOURING	Программы для путешественников; не для дорожных сводок
LEISURE	Хобби и развлечения
DOCUMENT	Документальные программы



Встроенный проигрыватель компакт-дисков

Воспроизведение компакт-диска

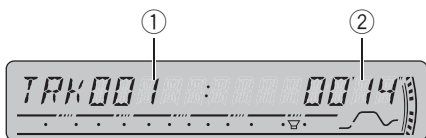

Ниже перечислены основные шаги по воспроизведению компакт-диска на Вашем встроенном проигрывателе компакт-дисков. Расширенные функции работы с компакт-диском приводятся начиная с стр. 129.

① Индикатор номера дорожки

Показывает номер текущей воспроизводимой дорожки.

② Индикатор времени воспроизведения

Показывает прошедшее время воспроизведения текущей дорожки.

1 Вставьте компакт-диск в щель для загрузки компакт-диска.

Воспроизведение начнется автоматически.

- Нажав кнопку **EJECT**, Вы можете изъять компакт-диск из проигрывателя.
- Во избежание неполадок убедитесь, что при открытии передней панели никакие металлические объекты не касаются контактов.

2 Используйте кнопку **VOLUME** для регулирования уровня звука.

Поверните, чтобы увеличить или уменьшить громкость.

3 Чтобы осуществить ускоренную перемотку вперед или назад, нажмите и удерживайте кнопку ◀ или ▶.

- Если Вы выберете **ROUGH**, а затем нажмете и удержите ◀ или ▶, будет происходить поиск каждой 10-й дорожки текущего диска. (См. *Выбор способа поиска* на стр. 131.)

4 Чтобы перейти вперед или назад к другой дорожке, нажмите ◀ или ▶.

При нажатии на кнопку ▶ происходит переход к началу следующей дорожки. При нажатии на кнопку ◀ происходит переход к началу текущей дорожки. Повторное нажатие на эту кнопку приводит к переходу на предыдущую дорожку.



Примечания

- Встроенный проигрыватель компакт-дисков одновременно воспроизводит только один стандартный 12- или 8-сантиметровый компакт-диск. Не используйте адаптер при воспроизведении 8-сантиметровых компакт-дисков.
- Не вставляйте в щель для загрузки компакт-диска ничего, кроме компакт-диска.
- Если Вы не можете полностью вставить диск или после установки диска он не воспроизводится, убедитесь, что сторона диска с этикеткой обращена вверх. Нажмите кнопку **EJECT**, чтобы извлечь диск, и перед его повторной установкой проверьте, не поврежден ли он.
- Если сообщение об ошибке, такое как **ERROR-11**, появляется на дисплее, смотрите *Описание сообщений об ошибках встроенного проигрывателя компакт-дисков* на стр. 161.
- Если вставлен диск формата CD-текст, на дисплее автоматически начнут прокручиваться влево названия диска и дорожки. ▣

Встроенный проигрыватель компакт-дисков

Знакомство с расширенными функциями встроенного проигрывателя компакт-дисков

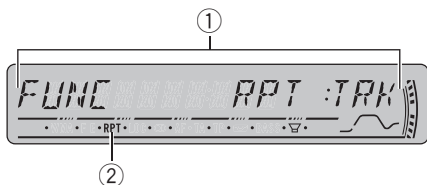

① Дисплей функций

Показывает состояние функции.

② Индикатор RPT

Показывает, когда включено повторное воспроизведение.

● Нажмите кнопку **FUNCTION**, чтобы отобразить названия функций.

Нажмите **FUNCTION** несколько раз, чтобы выбрать одну из следующих функций:

RPT (повторное воспроизведение)—**RDM** (воспроизведение в произвольной последовательности)—**SCAN** (сканирующее воспроизведение)—**PAUSE** (пауза)—**COMP** (компрессия и BMX)—**FF/REV** (способ поиска)

■ Чтобы вернуться к дисплею воспроизведения, нажмите **BAND**.

Примечание

Если Вы не воспользуетесь функцией в течение 30 секунд, дисплей автоматически возвратится к дисплею воспроизведения. ■

Повторное воспроизведение

Повторное воспроизведение позволяет Вам снова прослушивать ту же дорожку или тот же диск.

1 Нажмите кнопку **FUNCTION**, чтобы выбрать функцию **RPT**.

Нажимайте кнопку **FUNCTION**, пока на дисплее не появится надпись **RPT**.

2 Нажмите кнопку **◀** или **▶**, чтобы выбрать диапазон повторного воспроизведения.

Таким образом Вы перейдете к выбранной настройке.

- **DSC** – Повтор текущего диска
- **TRK** – Повтор только текущей дорожки



Примечание

Если Вы выполните поиск дорожки или ускоренную перемотку вперед/назад в режиме **TRK**, диапазон повторного воспроизведения сменится на **DSC**. ■

Воспроизведение дорожек в произвольной последовательности

Воспроизведение в произвольной последовательности позволяет Вам воспроизводить дорожки на компакт-диске в произвольном порядке.

1 Нажмите кнопку **FUNCTION**, чтобы выбрать функцию **RDM**.

Нажимайте кнопку **FUNCTION**, пока на дисплее не появится надпись **RDM**.

Встроенный проигрыватель компакт-дисков

2 Нажмите кнопку ▲, чтобы включить воспроизведение в произвольной последовательности.

На дисплее появится надпись **RDM :ON**. Дорожки будут воспроизводиться в произвольной последовательности.

3 Нажмите кнопку ▼, чтобы выключить воспроизведение в произвольной последовательности.

На дисплее появится надпись **RDM :OFF**. Дорожки продолжают воспроизводиться по порядку. 

Сканирование дорожек компакт-диска

Сканирующее воспроизведение позволяет прослушивать первые 10 секунд каждой дорожки компакт-диска.

1 Нажмите кнопку FUNCTION, чтобы выбрать функцию SCAN.

Нажимайте кнопку **FUNCTION**, пока на дисплее не появится надпись **SCAN**.

2 Нажмите кнопку ▲, чтобы включить сканирующее воспроизведение.

На дисплее появится надпись **SCAN :ON**. Будут воспроизводиться первые 10 секунд каждой дорожки.

3 Нажмите кнопку ▼ для выключения сканирующего воспроизведения, когда Вы найдете нужную дорожку.

На дисплее появится надпись **SCAN :OFF**. Будет продолжено воспроизведение дорожки.

- Если дисплей автоматически вернулся в режим воспроизведения, выберите **SCAN** снова, нажимая **FUNCTION**.



Примечание

После завершения сканирования компакт-диска снова начнется обычное воспроизведение дорожек. 

Пауза при воспроизведении компакт-диска

Пауза позволяет Вам временно остановить воспроизведение компакт-диска.

1 Нажмите кнопку FUNCTION, чтобы выбрать функцию PAUSE.

Нажимайте кнопку **FUNCTION**, пока на дисплее не появится надпись **PAUSE**.

2 Нажмите кнопку ▲, чтобы включить паузу.

На дисплее появится надпись **PAUSE:ON**. Воспроизведение текущей дорожки приостановится.

3 Нажмите кнопку ▼, чтобы выключить паузу.

На дисплее появится надпись **PAUSE:OFF**. Воспроизведение продолжится с того же места, где Вы включили паузу. 

Встроенный проигрыватель компакт-дисков

Использование компрессии и BMX

Функции COMP (компрессия) и BMX позволяют регулировать качество воспроизведения звука этого проигрывателя. Каждая из функций имеет два шага регулировки. Функция COMP позволяет сбалансировать выходной уровень громких и тихих звуков на больших громкостях. Функция BMX регулирует реверберации воспроизводимого звука с целью достижения более полного звука. Прослушайте каждый из эффектов, выбирая их по очереди, и используйте эффект, с которым прослушиваемая дорожка или компакт-диск звучат лучше всего.

1 Нажмите кнопку FUNCTION, чтобы выбрать функцию COMP.

Нажимайте кнопку FUNCTION, пока на дисплее не появится надпись COMP.

2 Нажмите кнопку ▲ или ▼, чтобы выбрать предпочитаемый режим.

Нажмите кнопку ▲ или ▼ несколько раз для выбора следующих настроек:
COMP OFF—COMP 1—COMP 2—
COMP OFF—BMX 1—BMX 2

Выбор способа поиска

Можно выбрать один из следующих способов поиска: ускоренную перемотку вперед/назад и поиск каждой 10-й дорожки.

1 Нажмите кнопку FUNCTION, чтобы выбрать функцию FF/REV.

Нажимайте кнопку FUNCTION, пока на дисплее не появится надпись FF/REV.

- Если способ поиска **ROUGH** был выбран ранее, на дисплее отобразится **ROUGH**.

2 Нажмите кнопку ◀ или ▶, чтобы выбрать способ поиска.

Нажимайте кнопку ◀ или ▶, пока на дисплее не появится требуемый способ поиска.

- **FF/REV** – Ускоренная перемотка вперед и назад
- **ROUGH** – Поиск каждой 10-й дорожки

Поиск каждой 10-й дорожки на текущем диске

Если диск содержит более 10-ти дорожек, Вы можете использовать поиск каждой 10-й дорожки. Если диск содержит много дорожек, Вы можете провести грубый поиск дорожки для воспроизведения.

1 Выберите способ поиска ROUGH.

Смотрите в *Выбор способа поиска* на стр. 131.

2 Нажмите и удерживайте кнопку ◀ или ▶ для поиска каждой 10-й дорожки на диске.

- Если диск содержит меньше 10 дорожек, нажатие и удержание кнопки ▶ вызовет последнюю дорожку диска. Также, если число оставшихся дорожек после поиска каждой 10-й дорожки меньше 10, нажатие и удержание кнопки ▶ вызовет последнюю дорожку диска.
- Если диск содержит меньше 10 дорожек, нажатие и удержание кнопки ◀ вызовет первую дорожку диска. Также, если число оставшихся дорожек после поиска каждой 10-й дорожки меньше 10, нажатие и удержание кнопки ◀ вызовет первую дорожку диска.

Встроенный проигрыватель компакт-дисков

Использование функций названия диска

Вы можете вводить названия компакт-дисков и просматривать их. При следующей установке компакт-диска с заданным Вами названием это название отобразится на дисплее.

Ввод названий дисков

Используйте функцию ввода названия диска для сохранения до 48 наименований компакт-дисков. Каждое название может содержать не более 8 символов.

1 Включите воспроизведение компакт-диска, для которого Вы хотите ввести название.

2 Нажмите кнопку **FUNCTION** и удерживайте ее, пока на дисплее не появится надпись **TITLE IN**.

▪ При воспроизведении компакт-дисков формата CD-текст Вы не сможете выбрать **TITLE IN**. Название диска уже записано на самом диске CD-текст.

3 Нажмите **▲** или **▼** для выбора буквы алфавита.

Каждое нажатие кнопки **▲** отображает очередную букву алфавита в порядке **A B C ... X Y Z**, цифры и символы отображаются в порядке **1 2 3 ... > []**. Каждое нажатие кнопки **▼** отображает буквы в обратном порядке, а именно, **Z Y X ... C B A**.



4 Для перемещения курсора на позицию следующего символа нажимайте кнопку **▶**.

Как только появляется нужная буква, нажмите кнопку **▶**, чтобы передвинуть курсор в следующую позицию, и выберите следующую букву. Для перемещения курсора в обратном направлении нажимайте кнопку **◀**.

5 Установите курсор в последнюю позицию, нажав кнопку **▶** после ввода названия.

При повторном нажатии кнопки **▶** введенное название сохраняется в памяти.

6 Для возврата к дисплею воспроизведения нажмите кнопку **BAND**.



Примечания

- Названия остаются в памяти даже после того, как диск удалён из устройства, и вызываются из памяти после повторной установки данного диска.
- После записи в память данных для 48 дисков, данные для следующего диска будут замещать данные диска, запрограммированного первым.
- Если подключён проигрыватель-автомат компакт-дисков, Вы можете ввести до 100 названий дисков.

Просмотр названий дисков

Вы можете просматривать текстовую информацию любого диска, для которого было введено название диска.

- Нажмите кнопку **DISPLAY**. Нажмите кнопку **DISPLAY** несколько раз для выбора следующих настроек: Время воспроизведения—**DISC TITLE** (название диска)

Встроенный проигрыватель компакт-дисков

Если Вы выбираете **DISC TITLE**, на дисплее отображается название воспроизводимого в данный момент диска.

- Если для воспроизводимого в данный момент диска название не вводилось, на дисплее появится надпись **NO DISC TITLE**.

Использование функций CD-текст

Некоторые диски содержат определенную информацию, записанную при изготовлении. Эти диски могут содержать такую информацию, как название компакт-диска, название дорожки, имя артиста и время воспроизведения, и называются дисками формата CD-текст. Только такие диски со специально записанным CD-текстом поддерживают перечисленные ниже функции.

Просмотр текстовой информации дисков CD-текст

- **Нажмите кнопку DISPLAY.**

Нажмите кнопку **DISPLAY** несколько раз для выбора следующих настроек:

Время воспроизведения—**DISC TITLE** (название диска)—**DISC ARTIST** (имя артиста на диске)—**TRACK TITLE** (название дорожки)—**TRACK ARTIST** (имя артиста на дорожке)

- Если специальная информация не была записана на диск формата CD-текст, будет отображаться надпись **NO XXXX** (например, **NO TRACK TITLE**).

Прокрутка текстовой информации на дисплее

Это устройство позволяет просматривать только первые 16 букв **DISC TITLE**, **DISC ARTIST**, **TRACK TITLE** и **TRACK ARTIST**. Если число символов в записанной информации превышает 16, Вы можете прокрутить текст влево, чтобы увидеть остальные буквы.

- **Нажмите кнопку DISPLAY и удерживайте ее до тех пор, пока заголовок не начнет прокручиваться влево.**

На дисплее появляется оставшая часть названия.

Проигрыватель компакт-дисков формата MP3/WMA/WAV

Воспроизведение файлов MP3/WMA/WAV

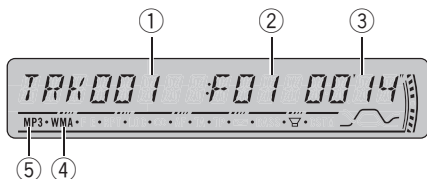

Ниже перечислены основные шаги по воспроизведению компакт-дисков формата MP3/WMA/WAV на Вашем встроенном проигрывателе компакт-дисков. Расширенные функции работы с компакт-дисков формата MP3/WMA/WAV приводятся начиная с стр. 136.

- ① **Индикатор номера дорожки**
Показывает номер текущей дорожки (файла).
- ② **Индикатор номера папки**
Показывает номер текущей воспроизводимой папки.
- ③ **Индикатор времени воспроизведения**
Показывает прошедшее время воспроизведения текущей дорожки (файла).
- ④ **Индикатор WMA**
Обозначает, что воспроизводится файл WMA.
- ⑤ **Индикатор MP3**
Обозначает, что воспроизводится файл MP3.

1 Вставьте компакт-диск в щель для загрузки компакт-диска.
Воспроизведение начнется автоматически.

- Нажав кнопку **EJECT**, Вы можете извлечь компакт-диск.
- Во избежание неполадок убедитесь, что при открытии передней панели никакие металлические объекты не касаются контактов.

2 Используйте кнопку **VOLUME** для регулирования уровня звука.

Поверните, чтобы увеличить или уменьшить громкость.

3 Нажмите кнопку **▲** или **▼**, чтобы выбрать папку.

- Вы не можете выбрать папку, не содержащую файлов MP3/WMA/WAV.
- Для перехода в папку 01 (КОРНЕВУЮ) нажмите и удерживайте клавишу **BAND**. Тем не менее, если папка 01 (КОРНЕВАЯ) не содержит файлов, воспроизведение начнется с папки 02.

4 Чтобы осуществить ускоренную перемотку вперед или назад, нажмите и удерживайте кнопку **◀** или **▶**.

- Эта функция ускоренной перемотки вперед и назад доступна только для текущего файла.
- Если Вы выберете **ROUGH**, а затем нажмете и будете удерживать кнопку **◀** или **▶**, будет происходить поиск каждой 10-й дорожки в текущей папке. (Смотрите в *Выбор способа поиска* на стр. 138.)

5 Чтобы перейти вперед или назад к другой дорожке, нажмите **◀** или **▶**.

При нажатии на кнопку **▶** происходит переход к началу следующей дорожки. При нажатии на кнопку **◀** происходит переход к началу текущей дорожки. Повторное нажатие на эту кнопку приводит к переходу на предыдущую дорожку.

Проигрыватель компакт-дисков формата MP3/WMA/WAV

Примечания

- При воспроизведении компакт-дисков, содержащих файлы MP3/WMA/WAV и аудиоданных (CD-DA), например, дисков в форматах CD-EXTRA и MIXED-MODE (смешанный режим), оба типа данных можно воспроизвести, только переключая режимы MP3/WMA/WAV и CD-DA кнопкой **BAND**.
- При переключении режимов воспроизведения файлов MP3/WMA/WAV и аудиоданных (CD-DA) воспроизведение начинается с первой дорожки диска.
- Встроенный проигрыватель компакт-дисков может воспроизводить файлы MP3/WMA/WAV, записанные на компакт-диск. (Список воспроизводимых файлов см. в разделе стр. 163.)
- Не вставляйте в щель для загрузки компакт-диска ничего, кроме компакт-диска.
- Иногда происходит задержка между началом воспроизведения компакт-диска и появлением звука. При считывании данных с диска отображается надпись **FORMAT READ**.
- Если Вы не можете полностью вставить диск или после установки диска он не воспроизводится, убедитесь, что сторона диска с этикеткой обращена вверх. Нажмите кнопку **EJECT**, чтобы извлечь диск, и перед его повторной установкой проверьте, не поврежден ли он.
- Воспроизведение выполняется по порядку номеров файлов. Не содержащие файлов папки пропускаются. (Если папка 01 (КОРНЕВАЯ) не содержит файлов, воспроизведение начнется с папки 02.)
- При воспроизведении файлов, записанных в режиме VBR (переменный поток данных), время воспроизведения при ускоренной перемотке вперед или назад будет отображаться неточно.
- Если вставленный диск не содержит файлов, пригодных для воспроизведения, отображается надпись **NO AUDIO**.
- Если вставленный диск содержит файл WMA, защищенный цифровой системой управления правами (DRM), защищенный файл пропускается и отображается надпись **SKIPPED**.
- Если все файлы на диске защищены DRM, отображается надпись **PROTECT**.
- При ускоренной перемотке вперед или назад звук не воспроизводится.
- Если сообщение об ошибке, такое как **ERROR-11**, появляется на дисплее, смотрите *Описание сообщений об ошибках встроенного проигрывателя компакт-дисков* на стр. 161.
- После установки диска MP3/WMA/WAV имя папки и имя файла автоматически начнут прокручиваться влево. 

Проигрыватель компакт-дисков формата MP3/WMA/WAV

Знакомство с расширенными функциями встроенного проигрывателя компакт-дисков (MP3/WMA/WAV)

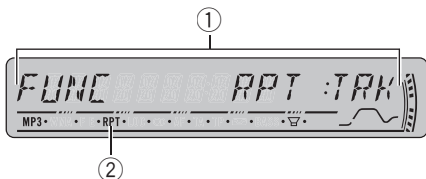

① Дисплей функций

Показывает состояние функции.

② Индикатор RPT

Показывает, когда для текущей дорожки (файла) выбран диапазон повторного воспроизведения.

● Нажмите кнопку **FUNCTION**, чтобы отобразить названия функций.

Нажмите **FUNCTION** несколько раз, чтобы выбрать одну из следующих функций:

RPT (повторное воспроизведение)—**RDM** (воспроизведение в произвольной последовательности)—**SCAN** (сканирующее воспроизведение)—**PAUSE** (пауза)—**COMP** (компрессия и BMX)—**FF/REV** (способ поиска)

▪ Чтобы вернуться к дисплею воспроизведения, нажмите **BAND**.

Примечание

Если Вы не воспользуетесь функцией в течение 30 секунд, дисплей автоматически возвратится к дисплею воспроизведения. 

Повторное воспроизведение

Для воспроизведения файлов MP3/WMA/WAV существует три диапазона повторного воспроизведения: **FLD** (повторение папки), **TRK** (повторение одной дорожки) и **DSC** (повторение всех дорожек).

1 Нажмите кнопку **FUNCTION**, чтобы выбрать функцию **RPT**.

Нажимайте кнопку **FUNCTION**, пока на дисплее не появится надпись **RPT**.

2 Нажмите кнопку **◀** или **▶**, чтобы выбрать диапазон повторного воспроизведения.

Нажимайте **◀** или **▶**, пока на дисплее не отобразится символ требуемого диапазона повторного воспроизведения.

- **FLD** – Повтор текущей папки
- **TRK** – Повтор только текущей дорожки
- **DSC** – Повтор всех дорожек



Примечания

- Если Вы выберете другую папку во время повторного воспроизведения, диапазон повторного воспроизведения сменится на **DSC**.
- Если Вы выполните поиск дорожки или ускоренную перемотку вперед/назад в режиме **TRK**, диапазон повторного воспроизведения сменится на **FLD**.
- Когда выбран диапазон **FLD**, воспроизвести подпапку текущей папки невозможно.
- Если выбрать **FLD** для диапазона повтора и вернуться к дисплею воспроизведения, то отобразится индикация **FRPT**. 

Проигрыватель компакт-дисков формата MP3/WMA/WAV

Воспроизведение дорожек в произвольной последовательности

Воспроизведение в произвольной последовательности позволяет воспроизводить дорожки в произвольной последовательности в пределах диапазонов повтора **FLD** и **DSC**.

1 Выберите диапазон повторного воспроизведения.

Смотрите в *Повторное воспроизведение* на стр. 136.

2 Нажмите кнопку **FUNCTION**, чтобы выбрать функцию **RDM**.

Нажимайте кнопку **FUNCTION**, пока на дисплее не появится надпись **RDM**.

3 Нажмите кнопку **▲**, чтобы включить воспроизведение в произвольной последовательности.

На дисплее появится надпись **RDM:ON**. Дорожки будут воспроизводиться в произвольной последовательности в пределах ранее выбранных диапазонов **FLD** или **DSC**.

4 Нажмите кнопку **▼**, чтобы выключить воспроизведение в произвольной последовательности.

На дисплее появится надпись **RDM:OFF**. Дорожки продолжают воспроизводиться по порядку.



Примечание

Если Вы включите воспроизведение в произвольной последовательности в режиме **FLD** и затем вернётесь к дисплею воспроизведения, на дисплее появится надпись **FRDM**. 

Сканирование папок и дорожек

При использовании режима **FLD** начало каждой дорожки в выбранной папке воспроизводится около 10 секунд. При использовании **DSC** начало первой дорожки в каждой папке воспроизводится около 10 секунд.

1 Выберите диапазон повторного воспроизведения.

Смотрите в *Повторное воспроизведение* на стр. 142.

2 Нажмите кнопку **FUNCTION**, чтобы выбрать функцию **SCAN**.

Нажимайте кнопку **FUNCTION**, пока на дисплее не появится надпись **SCAN**.

3 Нажмите кнопку **▲**, чтобы включить сканирующее воспроизведение.

На дисплее появится надпись **SCAN:ON**. Будут воспроизводиться первые 10 секунд каждой дорожки текущей папки (или первой дорожки каждой папки).

4 Нажмите кнопку **▼** для выключения сканирующего воспроизведения, когда Вы найдете нужную дорожку (или папку).

На дисплее появится надпись **SCAN:OFF**. Будет продолжено воспроизведение дорожки (или диска).

- Если дисплей автоматически вернулся в режим воспроизведения, выберите **SCAN** снова, нажимая **FUNCTION**.



Примечания

- После завершения сканирования дорожки или папки снова начнется обычное воспроизведение дорожек.

Проигрыватель компакт-дисков формата MP3/WMA/WAV

- Если Вы включите сканирующее воспроизведение в режиме **FLD** и затем вернётесь к дисплею воспроизведения, на дисплее появится надпись **FSCN**. 

Пауза при воспроизведении файлов MP3/WMA/WAV

Пауза позволяет временно остановить воспроизведение файла MP3/WMA/WAV.

1 Нажмите кнопку **FUNCTION**, чтобы выбрать функцию **PAUSE**.

Нажимайте кнопку **FUNCTION**, пока на дисплее не появится надпись **PAUSE**.

2 Нажмите кнопку **▲**, чтобы включить паузу.

На дисплее появится надпись **PAUSE:ON**. Воспроизведение текущей дорожки приостановится.

3 Нажмите кнопку **▼**, чтобы выключить паузу.

На дисплее появится надпись **PAUSE:OFF**. Воспроизведение продолжится с того же места, где Вы включили паузу. 

Использование компрессии и **BMX**

Функции **COMP** (компрессия) и **BMX** позволяют регулировать качество воспроизведения звука этого проигрывателя. Каждая из функций имеет два шага регулировки. Функция **COMP** позволяет сбалансировать выходной уровень громких и тихих звуков на больших громкостях. Функция **BMX** регулирует реверберации воспроизводимого звука с целью

достижения более полного звука. Прослушайте каждый из эффектов, выбирая их по очереди, и используйте эффект, с которым прослушиваемая дорожка или компакт-диск звучат лучше всего.

1 Нажмите кнопку **FUNCTION**, чтобы выбрать функцию **COMP**.

Нажимайте кнопку **FUNCTION**, пока на дисплее не появится надпись **COMP**.

2 Нажмите кнопку **▲** или **▼**, чтобы выбрать предпочитаемый режим.

Нажимайте кнопку **▲** или **▼** несколько раз для выбора следующих настроек: **COMP OFF—COMP 1—COMP 2—COMP OFF—BMX 1—BMX 2** 

Выбор способа поиска

Можно выбрать один из следующих способов поиска: ускоренную перемотку вперед/назад и поиск каждой 10-й дорожки.

1 Нажмите кнопку **FUNCTION**, чтобы выбрать функцию **FF/REV**.

Нажимайте кнопку **FUNCTION**, пока на дисплее не появится надпись **FF/REV**.

- Если способ поиска **ROUGH** был выбран ранее, на дисплее отобразится **ROUGH**.

2 Нажмите кнопку **◀** или **▶**, чтобы выбрать способ поиска.

Нажимайте кнопку **◀** или **▶**, пока на дисплее не появится требуемый способ поиска.

- **FF/REV** – Ускоренная перемотка вперед и назад
- **ROUGH** – Поиск каждой 10-й дорожки 

Проигрыватель компакт-дисков формата MP3/WMA/WAV

Поиск каждой 10-й дорожки в текущей папке

Если текущая папка содержит более 10 дорожек, Вы можете использовать поиск каждой 10-й дорожки. Если одна папка содержит много дорожек, Вы можете провести грубый поиск дорожки для воспроизведения.

1 Выберите способ поиска ROUGH.

Смотрите в *Выбор способа поиска* на стр. 138.

2 Нажмите и удерживайте кнопку ◀ или ▶ для поиска каждой 10-й дорожки в текущей папке.

- Если текущая папка содержит менее 10 дорожек, нажатие и удержание кнопки ▶ вызовет последнюю дорожку папки. Также, если число оставшихся дорожек после поиска каждой 10-й дорожки меньше 10, нажатие и удержание кнопки ▶ вызовет последнюю дорожку папки.
- Если текущая папка содержит менее 10 дорожек, нажатие и удержание кнопки ◀ вызовет первую дорожку папки. Также, если число оставшихся дорожек после поиска каждой 10-й дорожки меньше 10, нажатие и удержание кнопки ◀ вызовет первую дорожку папки. ▢

Отображение текстовой информации диска формата MP3/WMA/WAV

Проигрыватель может отображать текстовую информацию, записанную на диск формата MP3/WMA/WAV.

При воспроизведении диска формата MP3/WMA

● Нажмите кнопку DISPLAY.

Нажмите кнопку **DISPLAY** несколько раз для выбора следующих настроек:

Время воспроизведения—**FOLDER** (название папки)—**FILE** (название файла)
—**TRACK TITLE** (название дорожки)
—**ARTIST** (имя артиста)—**ALBUM** (название альбома)—**COMMENT** (комментарий)
—Поток данных

- При воспроизведении файлов MP3, записанных в режиме VBR (переменный поток данных), значение потока данных не отображается даже после переключения в режим отображения потока данных.
- При воспроизведении файлов WMA, записанных в режиме VBR (переменный поток данных), отображается среднее значение потока данных.
- Если специальная информация не записана на диска формата MP3/WMA, будет отображаться надпись **NO XXXX** (например, **NO NAME**).
- В зависимости от версии iTunes®, использованной для записи файлов MP3 на диск, комментарии могут отображаться неправильно.
- iTunes® является товарным знаком компании Apple Computer, Inc., зарегистрированным в США и других странах.
- В зависимости от используемой для преобразования файлов в формат WMA версии Windows Media Player названия альбомов и другая текстовая информация может отображаться неправильно.

При воспроизведении диска формата WAV

● Нажмите кнопку DISPLAY.

Нажмите кнопку **DISPLAY** несколько раз для выбора следующих настроек:

Проигрыватель компакт-дисков формата MP3/WMA/WAV

Время воспроизведения—**FOLDER** (название папки)—**FILE** (название файла)
—частота дискретизации

- Если специальная информация не была записана на диск формата WAV, будет отображаться надпись **NO XXXX** (например, **NO NAME**).
- Вы также можете воспроизводить файлы WAV с частотами дискретизации 16, 22,05, 24, 32, 44, 1 и 48 кГц (формат LPCM) или 22,05 и 44,1 кГц (формат MS ADPCM). Частота дискретизации, отображающаяся на дисплее, может быть округлена. 

Прокрутка текстовой информации на дисплее

Данное устройство позволяет просматривать только первые 16 букв **FOLDER**, **FILE**, **TRACK TITLE**, **ARTIST**, **ALBUM** и **COMMENT**. Если число символов в записанной информации превышает 16 букв, Вы можете прокрутить текст влево, чтобы увидеть остальные буквы.

- **Нажмите кнопку DISPLAY и удерживайте ее до тех пор, пока текстовая информация не начнет прокручиваться влево.**

На дисплее появляется остальная текстовая информация.



Примечание

В отличие от файлов форматов MP3 и WMA при воспроизведении файлов формата WAV на дисплее отображается только **FOLDER** и **FILE**. 

Проигрыватель-автомат компакт-дисков

Воспроизведение компакт-диска

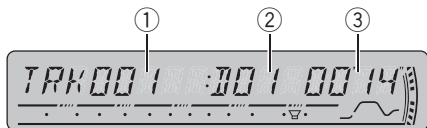

Вы можете использовать данное устройство для управления проигрывателем-автоматом компакт-дисков, который продается отдельно. Ниже перечислены основные шаги по воспроизведению компакт-диска на Вашем проигрывателе-автомате компакт-дисков. Расширенные функции работы с компакт-диском приводятся начиная с стр. 142.

- ① **Индикатор номера дорожки**
Показывает номер текущей воспроизводимой дорожки.
- ② **Индикатор номера диска**
Показывает текущий диск.
- ③ **Индикатор времени воспроизведения**
Показывает прошедшее время воспроизведения текущей дорожки.

1 Нажмите кнопку SOURCE, чтобы выбрать проигрыватель-автомат компакт-дисков.
Нажмите **SOURCE** и удерживайте до тех пор, пока на дисплее не появится **MULTI CD**.

2 Используйте кнопку VOLUME для регулирования уровня звука.
Поверните, чтобы увеличить или уменьшить громкость.

3 Выберите диск, который Вы хотите прослушать, с помощью кнопок 1–6.
Для дисков с номерами с 1 по 6 нажмите кнопку с соответствующей цифрой.

Для выбора дисков с 7 по 12 нажмите и удерживайте соответствующие кнопки, например, **1** для диска 7, до тех пор, пока номер диска не появится на дисплее.

- Вы также можете последовательно выбрать диск, нажимая кнопку **▲/▼**.

4 Чтобы осуществить ускоренную перемотку вперед или назад, нажмите и удерживайте кнопку ◀ или ▶.

5 Чтобы перейти вперед или назад к другой дорожке, нажмите ◀ или ▶.
При нажатии на кнопку **▶** происходит переход к началу следующей дорожки. При нажатии на кнопку **◀** происходит переход к началу текущей дорожки. Повторное нажатие на эту кнопку приводит к переходу на предыдущую дорожку.

Примечания

- Пока проигрыватель-автомат компакт-дисков выполняет подготовительные операции, на дисплее отображается надпись **READY**.
- Если сообщение об ошибке, такое как **ERROR-11**, появляется на дисплее, смотрите руководство пользователя проигрывателя-автомата компакт-дисков.
- Если в магазине проигрывателя-автомата компакт-дисков нет дисков, на дисплее отображается надпись **NO DISC**.
- При выборе диска формата CD-текст на проигрывателе-автомате компакт-дисков, совместимом с форматом CD-текст, названия диска и дорожки автоматически начнут прокручиваться влево. 

50-дисковый проигрыватель-автомат компакт-дисков

50-дисковые проигрыватели-автоматы компакт-дисков поддерживают только функции, описанные в этом руководстве. 

Проигрыватель-автомат компакт-дисков

Знакомство с расширенными функциями проигрывателя-автомата компакт-дисков

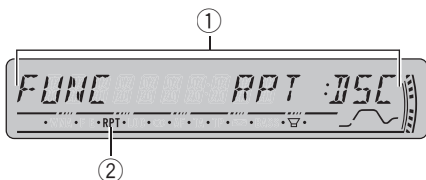

① Дисплей функций

Показывает состояние функции.

② Индикатор RPT

Показывает, когда для текущей дорожки выбран диапазон повторного воспроизведения.

● Нажмите кнопку **FUNCTION**, чтобы отобразить названия функций.

Нажмите **FUNCTION** несколько раз, чтобы выбрать одну из следующих функций:

RPT (повторное воспроизведение)—**RDM** (воспроизведение в произвольной последовательности)—**SCAN** (сканирующее воспроизведение)—**ITS-P** (воспроизведение с функцией ITS)—**PAUSE** (пауза)—**COMP** (компрессия и DBE)

■ Чтобы вернуться к дисплею воспроизведения, нажмите **BAND**.

Примечание

Если Вы не воспользуетесь функцией в течение 30 секунд, дисплей автоматически возвратится к дисплею воспроизведения. ■

Повторное воспроизведение

Существует три диапазона повторного воспроизведения для проигрывателя-автомата компакт-дисков: **MCD** (повторное воспроизведение дисков в проигрывателе-автомате компакт-дисков), **TRK** (повторение одной дорожки) и **DSC** (повтор диска).

1 Нажмите кнопку **FUNCTION**, чтобы выбрать функцию **RPT**.

Нажимайте кнопку **FUNCTION**, пока на дисплее не появится надпись **RPT**.

2 Нажмите кнопку **◀** или **▶**, чтобы выбрать диапазон повторного воспроизведения.

Нажимайте **◀** или **▶**, пока на дисплее не отобразится символ требуемого диапазона повторного воспроизведения.

- **MCD** – Повтор всех дисков в приемнике компакт-дисков проигрывателя-автомата
- **TRK** – Повтор только текущей дорожки
- **DSC** – Повтор текущего диска

Примечания

- Если Вы выберете другие диски во время повторного воспроизведения, диапазон повторного воспроизведения сменится на **MCD**.
- Если Вы выполните поиск дорожки или ускоренную перемотку вперед/назад в режиме **TRK**, диапазон повторного воспроизведения сменится на **DSC**.
- Если выбрать **DSC** для диапазона повтора и вернуться к дисплею воспроизведения, то отобразится индикация **DRPT**. ■

Проигрыватель-автомат компакт-дисков

Воспроизведение дорожек в произвольной последовательности

Воспроизведение в произвольной последовательности позволяет воспроизводить дорожки в произвольной последовательности в пределах диапазонов повтора **MCD** и **DSC**.

1 Выберите диапазон повторного воспроизведения.

Смотрите в *Повторное воспроизведение* на стр. 142.

2 Нажмите кнопку **FUNCTION**, чтобы выбрать функцию **RDM**.

Нажимайте кнопку **FUNCTION**, пока на дисплее не появится надпись **RDM**.

3 Нажмите кнопку **▲**, чтобы включить воспроизведение в произвольной последовательности.

На дисплее появится надпись **RDM:ON**. Дорожки будут воспроизводиться в произвольной последовательности в пределах ранее выбранных диапазонов **MCD** или **DSC**.

4 Нажмите кнопку **▼**, чтобы выключить воспроизведение в произвольной последовательности.

На дисплее появится надпись **RDM:OFF**. Дорожки продолжают воспроизводиться по порядку.

Примечание

Если Вы включите воспроизведение в произвольной последовательности в режиме **DSC** и затем вернётесь к дисплею воспроизведения, на дисплее появится надпись **DRDM**. 

Сканирование компакт-дисков и дорожек

При использовании режима **DSC** начало каждой дорожки на выбранном диске воспроизводится около 10 секунд. При использовании **MCD** начало первой дорожки каждого диска воспроизводится около 10 секунд.

1 Выберите диапазон повторного воспроизведения.

Смотрите в *Повторное воспроизведение* на стр. 142.

2 Нажмите кнопку **FUNCTION**, чтобы выбрать функцию **SCAN**.

Нажимайте кнопку **FUNCTION**, пока на дисплее не появится надпись **SCAN**.

3 Нажмите кнопку **▲**, чтобы включить сканирующее воспроизведение.

На дисплее появится надпись **SCAN:ON**. Будут воспроизводиться первые 10 секунд каждой дорожки текущего диска (или первой дорожки каждого диска).

4 Нажмите кнопку **▼** для выключения сканирующего воспроизведения, когда Вы найдете нужную дорожку (или диск).

На дисплее появится надпись **SCAN:OFF**. Будет продолжено воспроизведение дорожки (или диска).

- Если дисплей автоматически вернулся в режим воспроизведения, выберите **SCAN** снова, нажимая **FUNCTION**.

Примечания

- После завершения сканирования дорожки или диска снова начнется обычное воспроизведение дорожек.

Проигрыватель-автомат компакт-дисков

- Если Вы включите сканирующее воспроизведение в режиме **DSC** и затем вернётесь к дисплею воспроизведения, на дисплее появится надпись **DSCN**. 

Пауза при воспроизведении компакт-диска

Пауза позволяет Вам временно остановить воспроизведение компакт-диска.

1 Нажмите кнопку **FUNCTION**, чтобы выбрать функцию **PAUSE**.

Нажимайте кнопку **FUNCTION**, пока на дисплее не появится надпись **PAUSE**.

2 Нажмите кнопку **▲**, чтобы включить паузу.

На дисплее появится надпись **PAUSE:ON**. Воспроизведение текущей дорожки приостановится.

3 Нажмите кнопку **▼**, чтобы выключить паузу.

На дисплее появится надпись **PAUSE:OFF**. Воспроизведение продолжится с того же места, где Вы включили паузу. 

Использование списка воспроизведения с функцией **ITS**

Функция **ITS** (моментальный выбор дорожки) позволяет составить список воспроизведения любимых дорожек из всех записей на дисках, имеющихся в приемнике проигрывателя-автомата компакт-дисков. После того, как Вы добавили любимые дорожки в список воспроизведения, Вы можете включить воспроизведение с функцией **ITS** и прослушивать только эти отобранные записи.

Создание списка воспроизведения с программированием функции **ITS**

Вы можете использовать функцию **ITS** для ввода и воспроизведения (с названиями диска) до 99 дорожек на каждом из дисков, общее число которых может достигать до 100. (В моделях проигрывателей-автоматов компакт-дисков, предшествовавших моделям **CDX-P1250** и **CDX-P650**, можно было вносить в список воспроизведения не более 24 дорожек.)

1 Запустите воспроизведение диска, который Вы хотите запрограммировать. Нажмите кнопку **▲** или **▼**, чтобы выбрать компакт-диск.

2 Нажмите кнопку **FUNCTION и удерживайте её до тех пор, пока на дисплее не появится надпись **TITLE IN**, затем нажмите кнопку **FUNCTION** для выбора **ITS**.**

Как только появится надпись **TITLE IN**, нажимайте кнопку **FUNCTION** повторно, при этом на дисплее будут отображаться следующие функции:

Проигрыватель-автомат компакт-дисков

TITLE IN (ввод названия диска)—**ITS**
(программирование функции ITS)

3 Выберите нужную дорожку, нажимая кнопку ◀ или ▶.

4 Для внесения воспроизводимой в данный момент дорожки в список воспроизведения нажмите кнопку ▲.
На короткое время появляется надпись **ITS IN**, и воспроизводимая в данный момент дорожка заносится в Ваш список воспроизведения. После этого на дисплее снова появляется надпись **ITS**.

5 Для возврата к дисплею воспроизведения нажмите кнопку BAND.



Примечание

После записи в память данных для 100 дисков, данные для следующего диска будут замещать данные диска, запрограммированного первым.

Воспроизведение из списка воспроизведения с функцией ITS

Воспроизведение с функцией ITS позволяет прослушивать дорожки, которые Вы внесли в свой список воспроизведения с функцией ITS. Когда Вы включаете воспроизведение с функцией ITS, проигрыватель-автомат компакт-дисков начинает воспроизводить дорожки из Вашего списка воспроизведения с функцией ITS.

1 Выберите диапазон повторного воспроизведения.

Смотрите в *Повторное воспроизведение* на стр. 142.

2 Нажмите кнопку FUNCTION, чтобы выбрать функцию ITS-P.

Нажимайте кнопку **FUNCTION**, пока на дисплее не появится надпись **ITS-P**.

3 Нажмите кнопку ▲, чтобы включить воспроизведение с функцией ITS.

На дисплее появится надпись **ITS-P:ON**. Воспроизведение начинается с дорожек из Вашего списка воспроизведения в пределах предварительно выбранных диапазонов **MCD** или **DSC**.

- Если в текущем диапазоне не запрограммирована ни одна дорожка для воспроизведения с функцией ITS, отображается надпись **EMPTY**.

4 Нажмите кнопку ▼, чтобы выключить воспроизведение с функцией ITS.

На дисплее появится надпись **ITS-P:OFF**. Воспроизведение будет продолжаться в обычном порядке, начиная с текущей дорожки текущего компакт-диска.

Удаление дорожки из списка воспроизведения с функцией ITS

Вы можете удалять дорожки из списка воспроизведения с функцией ITS, если воспроизведение с функцией ITS включено.

Если воспроизведение с функцией ITS уже включено, перейдите к шагу 2. Если воспроизведение с функцией ITS еще не включено, нажмите кнопку **FUNCTION**.

Проигрыватель-автомат компакт-дисков

1 Включите воспроизведение компакт-диска с дорожкой, которую Вы хотите удалить из списка воспроизведения с функцией ITS, и включите воспроизведение с функцией ITS.

Смотрите в *Воспроизведение из списка воспроизведения с функцией ITS* на стр. 145.

2 Нажмите кнопку FUNCTION и удерживайте её до тех пор, пока на дисплее не появится надпись TITLE IN, затем нажмите кнопку FUNCTION для выбора ITS.

Как только на дисплее появится надпись TITLE IN, нажимайте кнопку FUNCTION до тех пор, пока не появится надпись ITS.

3 Выберите нужную дорожку, нажимая кнопку ◀ или ▶.

4 Для удаления дорожки из списка воспроизведения с функцией ITS нажмите кнопку ▼.

Текущая дорожка удаляется из списка воспроизведения с функцией ITS, и начинается воспроизведение следующей дорожки из этого списка.

- Если в текущем диапазоне нет дорожек из Вашего списка воспроизведения, появляется надпись EMPTY, и включается обычный режим воспроизведения.

5 Для возврата к дисплею воспроизведения нажмите кнопку BAND.

Удаление диска из списка воспроизведения с функцией ITS

Вы можете удалить все дорожки диска из списка воспроизведения с функцией ITS, если воспроизведение с функцией ITS выключено.

1 Запустите воспроизведение диска, который Вы хотите удалить.

Нажмите кнопку ▲ или ▼, чтобы выбрать компакт-диск.

2 Нажмите кнопку FUNCTION и удерживайте её до тех пор, пока на дисплее не появится надпись TITLE IN, затем нажмите кнопку FUNCTION для выбора ITS.

Как только на дисплее появится надпись TITLE IN, нажимайте кнопку FUNCTION до тех пор, пока не появится надпись ITS.

3 Для удаления из списка воспроизведения с функцией ITS всех дорожек, принадлежащих текущему диску, нажмите кнопку ▼.

Все дорожки, принадлежащие текущему диску, удаляются из списка воспроизведения, и на дисплее отображается надпись ITS CLR.

4 Для возврата к дисплею воспроизведения нажмите кнопку BAND. ◻

Использование функций названия диска

Вы можете вводить названия компакт-дисков и просматривать их. Кроме того, можно легко проводить поиск нужного диска и воспроизводить его.

Проигрыватель-автомат компакт-дисков

Ввод названий дисков

Используйте функцию ввода названия диска для хранения до 100 названий компакт-дисков (вместе с их списками воспроизведения с функцией ITS) в проигрывателе-автомате компакт-дисков. Каждое название может содержать не более 8 символов.

1 Включите воспроизведение компакт-диска, для которого Вы хотите ввести название.

Нажмите кнопку ▲ или ▼, чтобы выбрать компакт-диск.

2 Нажмите кнопку FUNCTION и удерживайте ее, пока на дисплее не появится надпись TITLE IN.

Как только появится надпись TITLE IN, нажимайте кнопку FUNCTION повторно, при этом на дисплее будут отображаться следующие функции:

TITLE IN (ввод названия диска)—ITS (программирование функции ITS)

- При воспроизведении диска формата CD-текст на проигрывателе-автомате компакт-дисков, совместимом с форматом CD-текст, переключение в режим TITLE IN невозможно. Название диска уже записано на компакт-диске CD-текст.

3 Нажмите ▲ или ▼ для выбора буквы алфавита.

Каждое нажатие кнопки ▲ отображает очередную букву алфавита в порядке **A B C ... X Y Z**, цифры и символы отображаются в порядке **1 2 3 ... > []**. Каждое нажатие кнопки ▼ отображает буквы в обратном порядке, а именно, **Z Y X ... C B A**.



4 Для перемещения курсора на позицию следующего символа нажимайте кнопку ►.

Как только появляется нужная буква, нажмите кнопку ►, чтобы передвинуть курсор в следующую позицию, и выберите следующую букву. Для перемещения курсора в обратном направлении нажимайте кнопку ◀.

5 Установите курсор в последнюю позицию, нажав кнопку ► после ввода названия.

При повторном нажатии кнопки ► введенное название сохраняется в памяти.

6 Для возврата к дисплею воспроизведения нажмите кнопку BAND.

Примечания

- Названия остаются в памяти даже после того, как диск удалён из приемника компакт-дисков, и вызываются из памяти после повторной установки данного диска.
- После записи в память данных для 100 дисков, данные для следующего диска будут замещать данные диска, запрограммированного первым.

Просмотр названий дисков

Вы можете просматривать текстовую информацию любого диска, для которого было введено название диска.

● Нажмите кнопку DISPLAY.

Нажмите кнопку DISPLAY несколько раз для выбора следующих настроек:

Время воспроизведения—**DISC TITLE** (название диска)

Если Вы выбираете **DISC TITLE**, на дисплее отображается название воспроизводимого в данный момент диска.

Проигрыватель-автомат компакт-дисков

- Если для воспроизводимого в данный момент диска название не вводилось, на дисплее появится надпись **NO DISC TITLE**. 

Использование функций CD-текст

Эти функции можно использовать только с проигрывателем-автоматом компакт-дисков, поддерживающим формат CD-текст.

Некоторые диски содержат определенную информацию, записанную при изготовлении. Эти диски могут содержать такую информацию, как название компакт-диска, название дорожки, имя артиста и время воспроизведения, и называются дисками формата CD-текст. Только такие диски со специально записанным CD-текстом поддерживают перечисленные ниже функции.

Просмотр текстовой информации дисков CD-текст

- **Нажмите кнопку DISPLAY.**
Нажмите кнопку **DISPLAY** несколько раз для выбора следующих настроек: Время воспроизведения—**DISC TITLE** (название диска)—**DISC ARTIST** (имя артиста на диске)—**TRACK TITLE** (название дорожки)—**TRACK ARTIST** (имя артиста на дорожке)
 - Если специальная информация не была записана на диск формата CD-текст, будет отображаться надпись **NO XXXX** (например, **NO TRACK TITLE**).

Прокрутка текстовой информации на дисплее

Это устройство позволяет просматривать только первые 16 букв **DISC TITLE**, **DISC ARTIST**, **TRACK TITLE** и **TRACK ARTIST**. Если число символов в записанной информации превышает 16, Вы можете прокрутить текст влево, чтобы увидеть остальные буквы.

- **Нажмите кнопку DISPLAY и удерживайте ее до тех пор, пока заголовок не начнет прокручиваться влево.**

На дисплее появляется остальная часть названия. 

Использование сжатия и усиления басов

Эти функции можно использовать только с тем проигрывателем-автоматом компакт-дисков, который их поддерживает.
Использование функций **COMP** (компрессия) и **DBE** (динамическое усиление баса) позволяет регулировать качество звучания при воспроизведении на проигрывателе-автомате компакт-дисков. Каждая из функций имеет два шага регулировки. Функция **COMP** позволяет сбалансировать выходной уровень громких и тихих звуков на больших громкостях. Функция **DBE** подчёркивает басы, чтобы сделать звук при воспроизведении более насыщенным. Прослушайте каждый из эффектов, выбирая их по очереди, и используйте эффект, с которым прослушиваемая дорожка или компакт-диск звучат лучше всего.

Проигрыватель-автомат компакт-дисков

1 Нажмите кнопку **FUNCTION**, чтобы выбрать функцию **COMP**.

Нажимайте кнопку **FUNCTION**, пока на дисплее не появится надпись **COMP**.

- Если проигрыватель-автомат компакт-дисков не поддерживает функции **COMP/DBE**, при попытке их выбрать на дисплее появляется надпись **NO COMP**.

2 Нажмите кнопку **▲** или **▼**, чтобы выбрать предпочитаемый режим.

Нажмите кнопку **▲** или **▼** несколько раз для выбора следующих настроек:

COMP OFF—COMP 1—COMP 2—

COMP OFF—DBE 1—DBE 2

Регулировки аудиопараметров

Знакомство с регулировками аудиопараметров

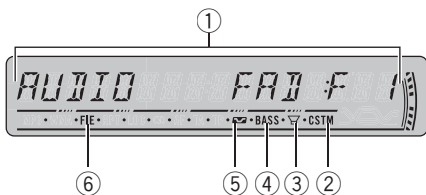

- ① **Аудиодисплей**
Показывает состояние регулировки аудиопараметров.
- ② **Индикатор CUSTOM**
Обозначает, что в настоящий момент выбрана особая кривая эквалайзера.
- ③ **Индикатор SW**
Появляется при включении выхода канала сабвуфера.
- ④ **Индикатор Bass booster**
Показывает, что усилитель нижних звуковых частот включен.
- ⑤ **Индикатор тонкомпенсации**
Появляется на дисплее при включении тонкомпенсации.
- ⑥ **Индикатор FIE**
Обозначает, что включена функция улучшения переднего звукового образа.

● **Нажмите кнопку AUDIO, чтобы отобразить названия аудиофункций.** Нажмите кнопку **AUDIO** несколько раз для выбора следующих аудиофункций: **FAD** (регулировка баланса)—**EQ** (настройка кривой эквалайзера)—**LOUD** (тонкомпенсация)—**SUB W** (включение/выключение сабвуфера)—**80: 0** (настройка сабвуфера)—**HPF** (фильтр верхних частот)—**BASS** (усилитель нижних звуковых частот)—**FIE** (функция улучшения переднего звукового образа)—**SLA** (регулировка уровня входного сигнала)

- Если для настройки усилителя сабвуфера выбран режим **P/O :FUL**, переключение на функцию **SUB W** невозможно. (Смотрите в стр. 157.)
- Режим **80: 0** можно выбрать только в том случае, если в режиме **SUB W** включён выход канала сабвуфера.
- При выборе FM-тюнера в качестве источника сигнала Вы не можете переключиться на функцию **SLA**.
- Чтобы вернуться к отображению каждого источника сигнала, нажмите кнопку **BAND**.



Примечание

Если Вы не воспользуетесь аудиофункцией в течение 30 секунд, дисплей автоматически возвратится к отображению источника сигнала. ▣

Использование регулировки баланса

Вы можете выбрать такую настройку регулятора баланса/уровня сигнала, которая обеспечивает идеальные условия прослушивания на всех занятых пассажирами сиденьях.

1 Нажмите кнопку AUDIO, чтобы выбрать функцию FAD. Нажимайте кнопку **AUDIO**, пока на дисплее не появится надпись **FAD**.
■ Если настройка баланса была предварительно отрегулирована, отобразится надпись **BAL**.

2 Нажмите кнопку ▲ или ▼, чтобы отрегулировать баланс передних и задних громкоговорителей. Каждое нажатие на кнопку ▲ или ▼ смещает баланс передних и задних громкоговорителей вперед или назад. При смещении баланса передних и задних громкоговорителей от передних громкоговорителей к задним на дисплее отображаются надписи **FAD :F15** — **FAD :R15**.

Регулировки аудиопараметров

- Когда используются только два громкоговорителя, правильной настройкой является **FAD : 0**.
- Если настройка выхода заднего канала находится в режиме **R-SP :S/W**, Вы не можете регулировать баланс передних и задних громкоговорителей. Смотрите в *Установка параметров выхода заднего канала и усилителя сабвуфера* на стр. 157.

3 Нажмите кнопку ◀ или ▶, чтобы отрегулировать баланс левого и правого громкоговорителей.

При нажатии на кнопку ◀ или ▶ отображается надпись **BAL : 0**. Каждое нажатие на кнопку ◀ или ▶ смещает баланс левого и правого громкоговорителей влево или вправо. При перемещении баланса левого и правого громкоговорителей слева направо отображаются надписи **BAL : L15 – BAL : R15**. □

Использование эквалайзера

Эквалайзер позволяет Вам регулировать коррекцию звука, чтобы звучание соответствовало требуемым внутренним акустическим характеристикам автомобиля.

Вызов кривых эквалайзера из памяти

В памяти устройства хранится пять кривых эквалайзера, которые Вы можете легко вызвать в любое время. Вот перечень кривых эквалайзера:

Дисплей	Кривая эквалайзера
SUPER BASS	Супербас
POWERFUL	Мощный
NATURAL	Естественный
VOCAL	Вокальный

Дисплей	Кривая эквалайзера
CUSTOM	Особый
EQ FLAT	Ровный

- **CUSTOM** – это регулируемая кривая эквалайзера, которую Вы создаете сами. Если Вы производите регулировку кривой эквалайзера, то она будет сохранена в памяти в **CUSTOM**.
- При выборе кривой **EQ FLAT** звук не подвергается никаким дополнительным преобразованиям или коррекции. Эта настройка полезна для проверки эффекта от применения кривых эквалайзера при помощи переключения кривой **EQ FLAT** и установленной кривой эквалайзера.

● Нажмите кнопку EQ, чтобы выбрать эквалайзер.

Нажмите кнопку **EQ** несколько раз для выбора следующих настроек эквалайзера: **SUPER BASS—POWERFUL—NATURAL—VOCAL—CUSTOM—EQ FLAT**

Регулировка кривых эквалайзера

Вы можете отрегулировать текущую выбранную кривую эквалайзера по своему усмотрению. Отрегулированные настройки кривой эквалайзера запоминаются в **CUSTOM**.

1 Нажмите кнопку **AUDIO**, чтобы выбрать функцию **EQ**.

Нажимайте кнопку **AUDIO**, пока на дисплее не появится надпись **EQ**.

2 Нажмите кнопку ◀ или ▶, чтобы выбрать полосу эквалайзера для настройки.

При каждом нажатии на кнопку ◀ или ▶ происходит выбор полос эквалайзера в следующем порядке:

EQ-L (низкий)—**EQ-M** (средний)—**EQ-H** (высокий)

Регулировки аудиопараметров

3 Нажмите кнопку ▲ или ▼, чтобы отрегулировать уровень полосы эквалайзера.

При каждом нажатии на кнопку ▲ или ▼ уровень полосы эквалайзера увеличивается или уменьшается.

При повышении или понижении уровня отображаются надписи **+6** — **-6**.

- Затем Вы можете выбрать другую полосу и отрегулировать ее уровень.



Примечание

Если Вы производите регулировку, кривая **CUSTOM** обновляется.

Точная регулировка кривой эквалайзера

Вы можете отрегулировать среднюю частоту и коэффициент Q – резонанс (характеристики кривой) каждой текущей выбранной полосы (**EQ-L/EQ-M/EQ-H**).



1 Нажмите кнопку AUDIO и удерживайте ее, пока на дисплее не появятся частота и коэффициент Q – резонанс (например, F- 80:Q1W).

2 Нажмите кнопку AUDIO, чтобы выбрать полосу для регулировки – низкие, средние или высокие частоты. Нажмите **AUDIO** несколько раз, чтобы выбрать одну из следующих функций: Нижние—Средние—Верхние

3 Нажмите кнопку ◀ или ▶, чтобы выбрать требуемую частоту. Нажимайте кнопку ◀ или ▶, пока на дисплее не появится требуемая частота.

Нижние: **40—80—100—160** (Гц)
Средние: **200—500—1k—2k** (Гц)
Верхние: **3k—8k—10k—12k** (Гц)

4 Нажмите кнопку ▲ или ▼, чтобы выбрать требуемый коэффициент Q – резонанс.

Нажимайте кнопку ▲ или ▼, пока на дисплее не появится требуемый коэффициент Q – резонанс.

2N—1N—1W—2W



Примечание

Если Вы производите регулировку, кривая **CUSTOM** обновляется. ▣

Регулировка тонкомпенсации

Тонкомпенсация компенсирует недостаточное звуковое давление в нижнем и верхнем диапазонах звуковых частот на низкой громкости.

1 Нажмите кнопку AUDIO, чтобы выбрать функцию LOUD.

Нажимайте кнопку **AUDIO**, пока на дисплее не появится надпись **LOUD**.

2 Нажмите кнопку ▲, чтобы включить тонкомпенсацию.

На дисплее отображается уровень тонкомпенсации (например, **LOUD :MID**).

3 Нажмите кнопку ◀ или ▶, чтобы выбрать требуемый уровень тонкомпенсации.

При каждом нажатии на кнопку ◀ или ▶ происходит выбор уровня в следующем порядке:

LOW (низкий)—**MID** (средний)—**HI** (высокий)

4 Нажмите кнопку ▼, чтобы выключить тонкомпенсацию.

На дисплее появится надпись **LOUD :OFF**. ▣

Регулировки аудиопараметров

Использование выхода канала сабвуфера

Это устройство имеет выход канала сабвуфера, который можно включать и выключать.

1 Нажмите кнопку **SW**, чтобы выбрать функцию **SUB W**.

На дисплее появится надпись **SUB W**.

- Также можно открыть меню настройки сабвуфера, нажав кнопку **AUDIO** на аппарате.
- Если для настройки усилителя сабвуфера выбран режим **P/O :FUL**, Вы не сможете выбрать функцию **SUB W**.

2 Нажмите кнопку **▲**, чтобы включить выход канала сабвуфера.

На дисплее появится надпись **SUB W:NOR**. Теперь выход канала сабвуфера включен.

- Если была установлена обратная фаза выхода канала сабвуфера, на дисплее появится надпись **SUB W:REV**.
- Чтобы выключить выход канала сабвуфера, нажмите кнопку **▼**.

3 Нажмите **◀** или **▶** для выбора фазы выхода канала сабвуфера.

Для выбора обратной фазы нажмите кнопку **◀**, при этом на дисплее появится надпись **REV**. Для выбора нормальной фазы нажмите кнопку **▶**, при этом на дисплее появится надпись **NOR**.

Изменение настройки сабвуфера

Если выход канала сабвуфера включён, Вы можете изменять частоту среза и уровень громкости звучания сабвуфера.

1 Нажмите кнопку **SW**, чтобы выбрать функцию **80: 0**.

Нажимайте кнопку **SW**, пока на дисплее не появится надпись **80: 0**.

- Также можно открыть меню настройки сабвуфера, нажав кнопку **AUDIO** на аппарате.
- Если выход канала сабвуфера включён, Вы можете выбрать функцию **80: 0**.

- Если настройка сабвуфера была предварительно выполнена, то вместо **80** отобразится предварительно выбранная частота.

2 Нажмите кнопку **◀** или **▶**, чтобы выбрать частоту среза.

При каждом нажатии на кнопку **◀** или **▶** происходит выбор частоты среза в следующем порядке:

50—63—80—100—125 (Гц)

На выходе сабвуфера будут воспроизводиться только те частоты, которые ниже указанных частот среза.

3 Нажмите кнопку **▲** или **▼**, чтобы отрегулировать уровень громкости сабвуфера.

При каждом нажатии на кнопку **▲** или **▼** уровень громкости сабвуфера увеличивается или уменьшается. При повышении или понижении уровня отображаются надписи **+6 — -24**. 

Использование фильтра верхних частот

Если Вы не хотите, чтобы низкочастотные звуки из диапазона частот выхода канала сабвуфера воспроизводились из передних или задних громкоговорителей, включите HPF (фильтр верхних частот). В этом случае из передних или задних громкоговорителей будут воспроизводиться только звуки с частотой выше заданной.

1 Нажмите кнопку **AUDIO**, чтобы выбрать функцию **HPF**.

Нажимайте кнопку **AUDIO**, пока на дисплее не появится надпись **HPF**.

2 Чтобы включить фильтр верхних частот, нажмите кнопку **▲**.

На дисплее появится надпись **HPF : 80**. Теперь фильтр верхних частот включён.

Регулировки аудиопараметров

- Если настройка фильтра верхних частот была предварительно произведена, то вместо **HPF : 80** отобразится предварительно выбранная граничная частота этого фильтра.
- Чтобы выключить фильтр верхних частот, нажмите ▼.

3 Нажмите кнопку ◀ или ▶, чтобы выбрать частоту среза.

При каждом нажатии на кнопку ◀ или ▶ происходит выбор частоты среза в следующем порядке:

50—63—80—100—125 (Гц)

В этом случае из передних или задних громкоговорителей будут воспроизводиться только звуки с частотой выше заданной. ■

Усиление нижних звуковых частот

Функция усиления нижних звуковых частот усиливает уровень частот ниже 100 Гц.

Чем выше уровень нижних звуковых частот, тем сильнее подчеркивается звук нижних звуковых частот, и тем мощнее становится общий звук. При использовании данной функции с сабвуфером усиливается звук ниже частоты среза.

1 Нажмите кнопку AUDIO, чтобы выбрать функцию BASS.

Нажимайте кнопку **AUDIO**, пока на дисплее не появится надпись **BASS**.

- Вы также можете выбрать настройку усилителя нижних звуковых частот, нажав и удерживая кнопку **SW**.

2 Нажмите кнопку ▲ или ▼, чтобы выбрать требуемый уровень.

При повышении или понижении уровня отображаются надписи **0 – 6**. ■

Функция улучшения переднего звукового образа (F.I.E.)

Применение функции F.I.E. (улучшение переднего звукового образа) является простым способом улучшения переднего звукового образа путем среза выходных частот задних громкоговорителей в среднем и верхнем диапазонах, ограничивая их выходной сигнал частотами нижнего диапазона. Вы можете выбрать требуемую частоту среза.



Меры предосторожности

При отключении функции F.I.E. задние громкоговорители воспроизводят все звуковые частоты, а не только нижние звуковые частоты. Уменьшите громкость перед отключением функции F.I.E., чтобы предотвратить внезапное повышение громкости.

1 Нажмите кнопку AUDIO, чтобы выбрать функцию FIE.

Нажимайте кнопку **AUDIO**, пока на дисплее не появится надпись **FIE**.

- Если для настройки выхода заднего канала выбрано **R-SP:S/W**, то выбор функции F.I.E. невозможен.

2 Нажмите кнопку ▲, чтобы включить функцию F.I.E.

- Чтобы выключить F.I.E., нажмите кнопку ▼.

3 Нажмите кнопку ◀ или ▶, чтобы выбрать требуемую частоту.

При каждом нажатии на кнопку ◀ или ▶ происходит выбор частоты в следующем порядке:

100—160—250 (Гц)

Регулировки аудиопараметров

Примечания

- После включения функции F.I.E. используйте регулировку баланса (см. стр. 150) и отрегулируйте уровни громкости переднего и заднего громкоговорителей, пока они не будут сбалансированы.
- При использовании системы с двумя громкоговорителями выключите функцию F.I.E. 

- Также можно произвести регулировку уровня громкости MW/LW-тюнера при помощи регулировки уровня входного сигнала.
- Для встроенного проигрывателя компакт-дисков и проигрывателя-автомата компакт-дисков автоматически задается одинаковая громкость источника сигнала.
- Внешние устройства 1 и 2 настраиваются на тот же уровень входного сигнала автоматически. 

Регулировка уровней входных сигналов

Функция SLA (настройка уровня входного сигнала) позволяет Вам регулировать уровень громкости каждого источника сигнала, чтобы предотвратить резкие изменения громкости при переключении источников сигнала.

- Настройки основываются на уровне громкости FM-тюнера, который остается неизменным.

1 Сравните уровень громкости FM-тюнера с уровнем источника, который Вы хотите настроить.

2 Нажмите кнопку AUDIO, чтобы выбрать функцию SLA.

Нажимайте кнопку **AUDIO**, пока на дисплее не появится надпись **SLA**.

3 Нажмите кнопку ▲ или ▼, чтобы отрегулировать громкость источника сигнала.

При каждом нажатии на кнопку ▲ или ▼ происходит увеличение или уменьшение громкости источника сигнала.

При увеличении или уменьшении громкости источника сигнала

отображаются надписи **SLA : +4 – SLA : -4**.

Примечания

- Так как громкость FM-тюнера является опорной, регулировку уровня входного сигнала FM-тюнера осуществить нельзя.

Изменение начальных настроек



С помощью начальных настроек можно настроить разнообразные параметры системы для максимально эффективной работы этого устройства.

① Дисплей функций

Показывает состояние функции.

1 Нажмите и удерживайте кнопку SOURCE, пока устройство не выключится.

2 Нажмите кнопку SOURCE и удерживайте ее, пока на дисплее не появится название функции.

3 Нажмите кнопку FUNCTION, чтобы выбрать одну из начальных настроек. Нажмите кнопку **FUNCTION** несколько раз для выбора следующих настроек: **FM** (шаг настройки в FM-диапазоне)—**A-PI** (автоматический PI поиск (по идентификатору программы))—**AUX1** (вспомогательный вход1)—**AUX2** (вспомогательный вход2)—**R-SP** (выход заднего канала и усилитель сабвуфера)—**SAVE** (энергосбережение)

- Чтобы отменить начальные настройки, нажмите кнопку **BAND**.
- Вы также можете отменить начальные настройки, удерживая кнопку **SOURCE** до тех пор, пока устройство не выключится.

Установка шага настройки в FM-диапазоне

Обычно шаг настройки в FM-диапазоне, используемый при настройке с поиском, составляет 50 кГц. При включении функции AF или TA шаг настройки автоматически меняется на 100 кГц. При включенной функции AF предпочтительно установить шаг настройки 50 кГц.

1 Нажмите кнопку FUNCTION, чтобы выбрать функцию FM.

Нажимайте кнопку **FUNCTION**, пока на дисплее не появится надпись **FM**.

2 Нажмите кнопку ◀ или ▶, чтобы выбрать шаг настройки в FM-диапазоне.

Если включена функция AF или TA, то при нажатии ◀ или ▶ происходит переключение шага настройки в FM-диапазоне между 50 кГц и 100 кГц. Выбранный шаг настройки в FM-диапазоне появляется на дисплее.



Примечание

Во время ручной настройки шаг настройки составляет 50 кГц.

Включение автоматического поиска PI

Устройство может автоматически искать другую станцию с такой же программой даже во время вызова предварительной настройки.

1 Нажмите кнопку FUNCTION, чтобы выбрать функцию A-PI.

Нажимайте кнопку **FUNCTION**, пока на дисплее не появится надпись **A-PI**.

Начальные настройки

2 Нажмите кнопку ▲ или ▼, чтобы включить или выключить A-PI.

При нажатии ▲ или ▼ будет включаться или выключаться **A-PI**, и на дисплее будет отображаться соответствующее состояние (например, **A-PI:ON**). □

Включение вспомогательной настройки

Вспомогательное оборудование, подключенное к данному устройству, можно включать по отдельности. При использовании входа **AUX** для каждого источника сигнала должно быть выбрано положение **ON** (ВКЛ). По вопросам подключения или использования вспомогательного оборудования см. *Использование вспомогательного источника (AUX)* на стр. 159.

1 Нажмите кнопку **FUNCTION**, чтобы выбрать **AUX1/AUX2**.

Нажимайте кнопку **FUNCTION**, пока на дисплее не появится надпись **AUX1/AUX2**.

2 Нажмите кнопку ▲ или ▼, чтобы включить или выключить **AUX1/AUX2**.

Нажатие кнопки ▲ или ▼ приведет к включению или выключению функции **AUX**, и соответствующее состояние будет отображено на дисплее (например, **AUX1:ON**). □

Установка параметров выхода заднего канала и усилителя сабвуфера

Выход заднего канала этого устройства (выход на провода заднего

громкоговорителя и выход заднего канала **RCA**) можно использовать для подключения широкополосного громкоговорителя (**R-SP:FUL**) или сабвуфера (**R-SP:S/W**). При выборе для настройки выхода заднего канала значения **R-SP:S/W** можно подключить провод заднего громкоговорителя непосредственно к сабвуферу без использования вспомогательного усилителя.

По умолчанию это устройство настроено на подключение заднего широкополосного громкоговорителя (**R-SP:FUL**). При подсоединении выхода заднего канала к широкополосным громкоговорителям (при выборе **R-SP:FUL**) можно подключить другие широкополосные громкоговорители (**P/O:FUL**) или сабвуфер (**P/O:S/W**) к выходу заднего канала **RCA**.

1 Нажмите кнопку **FUNCTION**, чтобы выбрать функцию **R-SP**.

Нажимайте кнопку **FUNCTION**, пока на дисплее не появится надпись **R-SP**.

2 Чтобы переключиться в режим настройки выхода заднего канала, нажмите кнопку ▲ или ▼.

При нажатии ▲ или ▼ будет выполняться переключение между **R-SP:FUL** (широкополосный громкоговоритель) и **R-SP:S/W** (сабвуфер) с отображением соответствующего состояния на дисплее.

- Если сабвуфер не подключен к выходу заднего канала, выберите **R-SP:FUL**.
- Если сабвуфер подключен к выходу заднего канала, выберите для него **R-SP:S/W**.
- Если для настройки выхода заднего канала выбрано **R-SP:S/W**, выполнить следующую процедуру невозможно.

3 Чтобы выбрать выход канала сабвуфера или выход заднего канала, нажмите кнопку ◀ или ▶.

При нажатии ◀ или ▶ будет выполняться переключение между P/O :S/W и P/O :FUL с отображением соответствующего состояния на дисплее.



Примечания

- Даже при изменении настройки звук выводиться не будет, если Вы не включите выход канала сабвуфера (см. *Использование выхода канала сабвуфера* на стр. 153).
- При изменении данной настройки значение выхода канала сабвуфера в аудиоменю вернется к заводским установкам.

Экономия энергии аккумулятора

Даже когда это устройство выключено, микрокомпьютер внутри него по-прежнему потребляет некоторое количество энергии для обеспечения быстрого перезапуска. Включение режима энергосбережения позволяет не использовать микрокомпьютер без необходимости, тем самым экономя заряд аккумулятора вашего транспортного средства.

- При включенном режиме энергосбережения Вы не сможете вставить или извлечь диск, не включив предварительно питание устройства. Чтобы включить устройство, нажмите кнопку **SOURCE**, затем попытайтесь еще раз.



Важно

При отсоединении аккумулятора автомобиля режим энергосбережения отключается. При подсоединении аккумулятора режим энергосбережения потребует включить снова. Если переключатель зажигания автомобиля не имеет положения ACC (вспомогательное), возможно, что в зависимости от метода подключения при отключенном режиме энергосбережения устройство будет потреблять энергию аккумулятора.

1 Нажмите кнопку FUNCTION, чтобы выбрать функцию SAVE.

2 Нажмите ▲ или ▼, чтобы включить или выключить энергосбережение.

Другие функции

Использование вспомогательного источника (AUX)

Это устройство может управлять двумя вспомогательными устройствами, такими как видеомэгафон или портативные устройства (продаются отдельно). При подключении вспомогательных устройств информация о них как о вспомогательных источниках автоматически считывается и присваивается **AUX1** или **AUX2**.

Отношения между источниками сигнала **AUX1** и **AUX2** объясняются ниже.

О AUX1 и AUX2

Вы можете подключить вспомогательные устройства к этому устройству двумя способами.

Источник сигнала AUX1:

При подключении вспомогательного оборудования с использованием стереокабеля с мини-штекером

- **Вставьте мини-штекер стереокабеля в гнездо входа этого устройства.**

За дополнительной информацией обращайтесь к руководству по установке. Этому вспомогательному оборудованию автоматически назначается категория **AUX1**.

AUX2 источник сигнала:

При подключении вспомогательного оборудования с использованием межсоединителя IP-BUS-RCA (продается отдельно)

- **Используйте межсоединитель IP-BUS-RCA, например, CD-RB20/CD-RB10 (продается отдельно) для подсоединения к этому устройству вспомогательного оборудования с RCA-выходом.**

Дополнительную информацию смотрите в руководстве пользователя межсоединителя IP-BUS-RCA.

Этому вспомогательному оборудованию автоматически назначается категория **AUX2**.

- Если вспомогательное оборудование имеет RCA-выходы, Вы можете использовать только такой вид соединения.

Выбор AUX в качестве источника сигнала

- **Нажмите SOURCE, чтобы выбрать AUX (AUX1 или AUX2) в качестве источника сигнала.**

Нажимайте кнопку **SOURCE**, пока на дисплее не появится надпись **AUX**.

- Если вспомогательная настройка не включена, выбрать **AUX** невозможно. Чтобы получить дополнительную информацию, смотрите в *Включение вспомогательной настройки* на стр. 157.

Ввод названия вспомогательного источника (AUX)

Название, отображаемое для каждого **AUX1** или **AUX2**, можно изменять.

- 1 **После выбора AUX в качестве источника сигнала нажмите и удерживайте кнопку FUNCTION до тех пор, пока не появится надпись TITLE IN.**

2 Нажмите ▲ или ▼ для выбора буквы алфавита.

Каждое нажатие кнопки ▲ отображает очередную букву алфавита в порядке **А В С ... Х Y Z**, цифры и символы отображаются в порядке **1 2 3 ... > []**. Каждое нажатие кнопки ▼ отображает буквы в обратном порядке, а именно, **Z Y X ... С В А**.



3 Для перемещения курсора на позицию следующего символа нажимайте кнопку ►.

Как только появляется нужная буква, нажмите кнопку ►, чтобы передвинуть курсор в следующую позицию, и выберите следующую букву. Для перемещения курсора в обратном направлении нажимайте кнопку ◀.

4 Установите курсор в последнюю позицию, нажав кнопку ► после ввода названия.

При повторном нажатии кнопки ► введённое название сохраняется в памяти.

5 Для возврата к дисплею воспроизведения нажмите кнопку BAND.

Дополнительная информация

Описание сообщений об ошибках встроенного проигрывателя компакт-дисков

Когда Вы обращаетесь к торговому представителю или в ближайший Сервисный центр Pioneer, убедитесь, что Вы записали сообщение об ошибке.

Сообщение	Причина	Действие
ERROR-11, 12, 17, 30	Грязный диск	Очистите диск.
ERROR-11, 12, 17, 30	Поцарапанный диск	Замените диск.
ERROR-15	Установленный диск не содержит данных	Замените диск.
ERROR-10, 11, 12, 15, 17, 30, A0	Электрическая или механическая неполадка	Включите и выключите зажигание или переключитесь на другой источник сигнала, а затем обратно на проигрыватель компакт-дисков.
ERROR-22, 23	Компакт-диск данного формата не может быть воспроизведен	Замените диск.
NO AUDIO	Установленный диск не содержит файлов, которые могут быть воспроизведены	Замените диск.

Сообщение	Причина	Действие
SKIPPED	Установленный диск содержит файлы формата WMA, защищенные DRM (цифровой системой управления правами)	Замените диск.
PROTECT	Все файлы на установленном диске защищены системой DRM	Замените диск.



Приглушение звука

Звук этого устройства приглушается автоматически в следующих случаях:

- Когда производится исходящий или входящий звонок с сотового телефона, подключенного к этому устройству.
- Когда голосовое управление выводится из навигационного устройства Pioneer, подключенного к этому устройству.

Звук выключается, отображается надпись **MUTE**, и становится невозможно осуществить никаких регулировок звука, кроме управления громкостью. Функционирование приходит в норму, когда телефонное соединение или голосовое управление завершено. 

Дополнительная информация

Уход за проигрывателем компакт-дисков

- Используйте только компакт-диски, на которых имеется одно из двух клейм Compact Disc Digital Audio, показанных ниже.



- Используйте только нормальные, круглые компакт-диски. Если Вы будете вставлять необычные компакт-диски некруглой формы, они могут застрять в проигрывателе компакт-дисков или неправильно воспроизводиться.



- Перед воспроизведением убедитесь в отсутствии трещин, царапин или повреждений на компакт-дисках. Компакт-диски, имеющие трещины, царапины или повреждения, могут воспроизводиться неправильно. Не используйте такие диски.
- При обращении с диском избегайте прикосновений к записанной (без напечатанного изображения) поверхности.
- Храните диски в их футлярах, когда они не используются.
- Предохраняйте диски от воздействия прямого солнечного света и высоких температур.
- Не приклеивайте этикеток, не пишите и не наносите химических веществ на поверхность дисков.

- Для очистки компакт-диска протрите диск мягкой тканью от центра к краю.



- Если в холодную погоду используется нагреватель, на деталях внутри проигрывателя компакт-дисков может образоваться влага. Конденсация может быть причиной неисправной работы проигрывателя компакт-дисков. Если Вы считаете, что проблема заключается в наличии конденсата, выключите проигрыватель компакт-дисков приблизительно на час, чтобы позволить ему высохнуть, и протрите все влажные диски мягкой тканью, чтобы удалить влагу.
- Толчки от неровностей дороги могут вызвать прерывание воспроизведения компакт-диска. ■

Диски CD-R/CD-RW

- При использовании компакт-дисков CD-R/CD-RW возможно воспроизведение только дисков, запись на которых была полностью завершена.
- Может быть невозможно воспроизведение музыкальных дисков CD-R/CD-RW, записанных на записывающем устройстве для музыкальных компакт-дисков или на персональном компьютере, из-за характеристик диска, царапин или грязи на диске, а также из-за наличия грязи, конденсата и т.д. на линзах этого устройства.

Дополнительная информация

- Воспроизведение дисков, записанных на персональном компьютере, может быть невозможно в зависимости от настроек программного обеспечения и конфигурации системы. Пожалуйста, записывайте диски в правильном формате. (За подробностями обращайтесь к производителю программного обеспечения.)
- Воспроизведение дисков CD-R/CD-RW может стать невозможным из-за воздействия прямого солнечного света, высоких температур или условий их хранения в машине.
- Названия и другая текстовая информация, записанная на диске CD-R/CD-RW, может не отображаться этим устройством (в случае аудиоданных (CD-DA)).
- Если Вы вставите в это устройство диск CD-RW, время до воспроизведения будет дольше, чем при установке обычного компакт-диска или диска CD-R.
- Прочтите меры предосторожности при использовании дисков CD-R/CD-RW перед их использованием. 

Файлы MP3, WMA и WAV

- MP3 - это сокращение от MPEG Audio Layer 3, которое обозначает стандарт технологии сжатия аудиоданных.
- WMA - это сокращение от Windows Media™ Audio, которое обозначает формат сжатия аудиоданных, разработанный Microsoft Corporation. Преобразовать данные в формат WMA можно с помощью Windows Media Player 7 или более поздней версии.
- WAV – это сокращение от английского слова waveform (форма сигнала). Это стандартный формат аудиофайлов Windows®.
- Это устройство может неверно воспроизводить некоторые файлы формата WMA в зависимости от приложений, использованных для их записи.
- В зависимости от используемой для преобразования файлов в формат WMA версии Windows Media Player названия альбомов и другая текстовая информация может отображаться неправильно.
- При запуске воспроизведения файлов WMA, содержащих изображения, может произойти небольшая задержка.
- Это устройство позволяет воспроизводить файлы в форматах MP3/WMA/WAV с дисков CD-ROM, CD-R и CD-RW. Устройство может воспроизводить записи на дисках, совместимых с уровнем 2 стандарта записи ISO9660 и файловыми системами Romeo и Joliet.
- Возможно воспроизведение дисков с несколькими записанными сессиями.
- Файлы MP3/WMA/WAV несовместимы с пакетным форматом записи.
- Максимальное число символов, отображающих имя файла, включая расширение (.mp3, .wma или .wav), составляет 64, начиная с первого символа.
- Максимальное число символов, отображающих имя папки, составляет 64.
- Если файл записан в соответствии с файловой системой Romeo, отображаются только первые 64 символа.

Дополнительная информация

- При воспроизведении компакт-дисков, содержащих файлы MP3/WMA/WAV и аудиоданные (CD-DA), например, диски в форматах CD-EXTRA и MIXED-MODE, оба типа данных можно воспроизвести, только переключая режимы MP3/WMA/WAV и CD-DA.
- Последовательность выбора папок для воспроизведения и других действий соответствует последовательности записи, использованной программным обеспечением для записи компакт-диска. По этой причине ожидаемая последовательность во время воспроизведения может не совпадать с действительной последовательностью воспроизведения. Тем не менее, существует программное обеспечение записи дисков, позволяющее задавать порядок воспроизведения.
- Некоторые аудио компакт-диски содержат дорожки, которые сливаются друг с другом без паузы. Если эти диски преобразовать в файлы MP3/WMA/WAV и записать на диск CD-R/CD-RW/CD-ROM, при воспроизведении файлов на этом проигрывателе между ними будет пауза, независимо от длины паузы между дорожками на первоначальном аудио компакт-диске.



Важно

- При присвоении имен файлам MP3/WMA/WAV добавьте соответствующее расширение имени файла (.mp3, .wma или .wav).
- Это устройство воспроизводит файлы с расширением имени файла (.mp3, .wma или .wav) как файлы MP3/WMA/WAV. Для предотвращения шумов и неисправностей, не используйте эти расширения для файлов, отличных от MP3/WMA/WAV.

Дополнительная информация о формате MP3

- Файлы совместимы с форматами тегов ID3 версий 1.0, 1.1, 2.2, 2.3 и 2.4 для отображения альбома (названия диска), дорожки (названия дорожки), артиста (имени артиста на дорожке) и комментариев. Теги ID3 версии 2.x имеют приоритет, если в файле имеются теги версий 1.x и 2.x.
- Функция выразительности действует только при воспроизведении файлов MP3 с частотами дискретизации 32, 44, 1 и 48 кГц. (Устройство может воспроизвести файлы с частотами дискретизации 16, 22,05, 24, 32, 44, 1 и 48 кГц.)
- Устройство несовместимо со списками воспроизведения m3u.
- Устройство несовместимо с форматами MP3i (интерактивный MP3) и mp3 PRO.
- Качество звука файла MP3, как правило, повышается с увеличением потока данных. Это устройство воспроизводит записи с потоком данных от 8 кбит/с до 320 кбит/с, но чтобы наслаждаться высококачественным звуком, мы рекомендуем использовать диски с записями с потоком данных не менее 128 кбит/с.

Дополнительная информация о формате WMA

- Это устройство воспроизводит файлы WMA, преобразованные при помощи Windows Media Player версий 7, 7.1, 8, 9 и 10.
- Вы можете воспроизводить файлы WMA только с частотами дискретизации 32, 44, 1 и 48 кГц.

Дополнительная информация

- Качество звука файла WMA, как правило, повышается с увеличением потока данных. Это устройство воспроизводит записи с потоком данных от 48 кбит/с до 320 кбит/с (CBR) или от 48 кбит/с до 384 кбит/с (VBR), но чтобы наслаждаться высококачественным звуком, мы рекомендуем использовать диски, записанные с высоким потоком данных.
- Это устройство не поддерживает следующие форматы.
 - Windows Media Audio 9 Professional (5.1 каналов)
 - Windows Media Audio 9 Lossless
 - Windows Media Audio 9 Voice

Дополнительная информация о формате WAV

- Это устройство воспроизводит файлы WAV в формате Linear PCM (LPCM) или формате MS ADPCM.
- Вы также можете воспроизводить файлы WAV с частотами дискретизации 16, 22,05, 24, 32, 44,1 и 48 кГц (формат LPCM) или 22,05 и 44,1 кГц (формат MS ADPCM). Частота дискретизации, отображающаяся на дисплее, может быть округлена.
- Качество звука файла WAV, как правило, повышается с увеличением разрядности квантования. Это устройство может воспроизводить записи с разрядностью квантования 8 и 16 (LPCM) или 4 (MS ADPCM), но чтобы наслаждаться высококачественным звуком, мы рекомендуем использовать диски, записанные с высокой разрядностью квантования.

Информация о папках и файлах MP3/WMA/WAV

- Схема компакт-диска, содержащего файлы MP3/WMA/WAV, показана ниже. Подпапки показаны в виде папок в текущей выбранной папке.

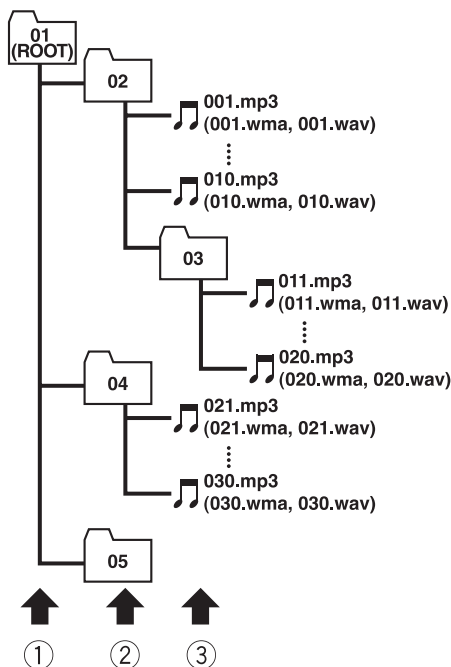

① Первый уровень

② Второй уровень

③ Третий уровень

Примечания

- Это устройство назначает номера папок. Пользователь не может назначать номера папок.

Дополнительная информация

- Просмотреть папки, не содержащие файлы MP3/WMA/WAV, невозможно. (Эти папки будут пропущены без отображения номера папки.)
- Файлы MP3/WMA/WAV могут воспроизводиться вплоть до 8-го уровня папок. Тем не менее, при воспроизведении дисков с множеством уровней папок возникает задержка. Поэтому мы рекомендуем создавать диски не более чем с двумя уровнями папок.
- На одном диске возможно воспроизвести до 99 папок.

Дополнительная информация

Термины

Linear PCM (LPCM)/Импульсно-кодовая модуляция

Этот термин означает линейную импульсно-кодую модуляцию, являющуюся системой записи сигнала, используемой для музыкальных компакт-дисков и дисков DVD.

m3u

Списки воспроизведения, созданные программой "WINAMP", имеют расширение файла списка воспроизведения (.m3u).

MP3

MP3 - это сокращение от MPEG Audio Layer 3, которое обозначает стандарт технологии сжатия аудиоданных, установленный рабочей группой MPEG организации ISO (Международная организация по стандартизации). Формат MP3 позволяет сократить исходный объем аудиоданных приблизительно в 10 раз по сравнению с обычным компакт-диском.

MS ADPCM

Данный термин означает адаптивную дифференциальную импульсно-кодую модуляцию Microsoft, являющуюся системой записи сигнала для мультимедийного программного обеспечения Microsoft Corporation.

VBR

VBR – это сокращение от переменного потока данных. Как правило, CBR (постоянный поток данных) используется чаще. Но гибкая настройка скорости передачи битов согласно потребностям сжатия аудиоданных позволяет сохранить качество звука при приоритете степени сжатия.

WAV

WAV – это сокращение от английского слова waveform (форма сигнала). Это стандартный формат аудиофайлов Windows®.

WMA

WMA - это сокращение от Windows Media™ Audio, которое обозначает формат сжатия аудиоданных, разработанный Microsoft Corporation. Преобразовать данные в формат WMA можно с помощью Windows Media Player 7 или более поздней версии. Windows Media и логотип Windows являются товарными знаками или зарегистрированными товарными знаками Microsoft Corporation в Соединенных Штатах и/или других странах.

Несколько сессий

Несколько сессий – это режим записи, позволяющий записывать дополнительные данные на диск после первого сеанса записи. При записи данных на диски CD-ROM, CD-R или CD-RW и т.п. все данные от начала до конца воспринимаются как единое целое или сессия. Несколько сессий – это способ записи на один диск более двух сессий.

Пакетная запись

Это общий термин, обозначающий способ записи файлов на диски CD-R и т.п. по мере необходимости, аналогично записи файлов на гибкие диски и жесткие диски.

Поток данных

Отображает объем передаваемых за секунду данных с размерностью бит/с (бит в секунду). Чем выше поток данных, тем больше информации доступно для воспроизведения звука. При использовании одного и того же способа кодирования (например, MP3) чем выше скорость передачи, тем качественнее звук.

Дополнительная информация

Разрядность квантования

Разрядность квантования – это один из факторов, определяющих качество воспроизведения звука; чем выше разрядность, тем лучше качество звука. Однако увеличение разрядности также увеличивает объем данных и, соответственно, увеличивает требуемый объем для хранения.

Тег ID3

Этот термин обозначает способ внедрения информации о дорожке в файл MP3. Эта встроенная информация может содержать название дорожки, имя артиста, название альбома, музыкальный жанр, год выпуска, комментарии и другие данные.

Содержимое может изменяться произвольным образом с помощью программного обеспечения с функциями редактирования тегов ID3. Хотя устройство накладывает ограничение на количество символов в тегах, информацию можно просмотреть при воспроизведении дорожки.

Формат ISO9660

Это международный стандарт логического формата папок и файлов компакт-диска. Для формата ISO9660 существуют нормативы для следующих двух уровней.

Уровень 1:

Имя файла в формате 8.3 (имя состоит максимум из 8 символов, полубайтных заглавных символов английского алфавита и полубайтных чисел и знака “_”, с расширением имени файла, состоящим из 3 символов).

Уровень 2:

Имя файла может состоять из 31 символа (включая символ-разделитель “.” и расширение имени файла). Каждая папка может содержать менее 8 иерархий.

Расширенные форматы

Joliet:

Имена файлов могут содержать до 64 символов.

Romeo:

Имена файлов могут содержать до 128 символов. ▣

Дополнительная информация

Характеристики

Общие

Источник питания	14,4 В постоянного тока (допустимо – 10,8 – 15,1 В)
Система заземления	Заземление отрицательного полюса
Максимальный потребляемый ток	10,0 А
Размеры (Ш × В × Д): DIN	
Шасси	178 × 50 × 157 мм
Передняя панель	188 × 58 × 19 мм
D	
Шасси	178 × 50 × 162 мм
Передняя панель	170 × 48 × 14 мм
Вес	1,3 кг

Аудио

Максимальная выходная мощность	50 Вт × 4 50 Вт × 2/4 Ω + 70 Вт × 1/2 Ω (для сабвуфера)
Номинальная выходная мощность	27 Вт × 4 (DIN 45324, +B=14,4 В)
Сопrotивление нагрузки	4 – 8 Ω × 4 4 – 8 Ω × 2 + 2 Ω × 1
Максимальные выходная мощность/выходное сопротивление предварительного усилителя	2,2 В/1 кΩ
Эквалайзер (3-х полосный параметрический эквалайзер):	
Нижние частоты	
Частота	40/80/100/160 Гц
Коэффициент Q - резонанс	0,35/0,59/0,95/1,15 (+6 дБ при усилении)
Усиление	±12 дБ
Средние частоты	
Частота	200/500/1к/2к Гц
Коэффициент Q - резонанс	0,35/0,59/0,95/1,15 (+6 дБ при усилении)
Усиление	±12 дБ
Верхние частоты	
Частота	3,15к/8к/10к/12,5к Гц

Коэффициент Q - резонанс

0,35/0,59/0,95/1,15 (+6 дБ при усилении)

Усиление

±12 дБ

Контур громкости:

Низкий	+3,5 дБ (100 Гц), +3 дБ (10 кГц)
Средний	+10 дБ (100 Гц), +6,5 дБ (10 кГц)
Высокий	+11 дБ (100 Гц), +11 дБ (10 кГц) (громкость: –30 дБ)

HPF:

Частота	50/63/80/100/125 Гц
Крутизна характеристики	–12 дБ/окт

Сабвуфер:

Частота	50/63/80/100/125 Гц
Крутизна характеристики	–18 дБ/окт
Усиление	+6 – –24 дБ
Фаза	Нормальная/Обратная

Усиление нижних звуковых частот:

Усиление

+12 – 0 дБ

Проигрыватель компакт-дисков

Система	Компакт-дисковая аудиосистема
Используемые диски	Компакт-диск
Формат сигнала:	
Частота дискретизации	44,1 кГц
Разрядность квантования	16; линейная
Частотные характеристики	5 – 20 000 Гц (±1 дБ)
Отношение сигнал/шум	94 дБ (1 кГц) (сеть IEC-A)
Динамический диапазон	92 дБ (1 кГц)
Число каналов	2 (стерео)
Формат декодирования файлов MP3	MPEG-1 и 2 Audio Layer 3
Формат декодирования файлов WMA	Версии 7, 7.1, 8, 9, 10 (2-х канальный звук) (Windows Media Player)
Формат сигнала WAV	Linear PCM и MS ADPCM

FM-тюнер

Диапазон частот

87,5 – 108,0 МГц

Дополнительная информация

Полезная чувствительность	8 дБф (0,7 мкВ/75 Ω, моно, отношение сигнал/ шум: 30 дБ)
Пороговая чувствительность 50 дБ	10 дБф (0,9 мкВ/75 Ω, моно)
Отношение сигнал/шум	75 дБ (сеть IEC-A)
Искажения	0,3 % (при 65 дБф, 1 кГц, стерео) 0,1 % (при 65 дБф, 1 кГц, моно)
Амплитудно-частотная характеристика	30 – 15 000 Гц (±3 дБ)
Разделение каналов	45 дБ (при 65 дБф, 1 кГц)
Избирательность	80 дБ (±200 кГц)

MW-тюнер

Диапазон частот	531 – 1 602 кГц (9 кГц)
Полезная чувствительность	18 мкВ (отношение сигнал/шум: 20 дБ)
Отношение сигнал/шум	65 дБ (сеть IEC-A)

LW-тюнер

Диапазон частот	153 – 281 кГц
Полезная чувствительность	30 мкВ (отношение сигнал/шум: 20 дБ)
Отношение сигнал/шум	65 дБ (сеть IEC-A)



Примечание

Характеристики и конструкция могут быть изменены для их улучшения без уведомления. 



Visit **www.pioneer.co.uk** (or **www.pioneer-eur.com**) to register your product.

Visite **www.pioneer.es** (o **www.pioneer-eur.com**) para registrar su producto.

Zum Registrieren Ihres Produktes besuchen Sie bitte **www.pioneer.de** (oder **www.pioneer-eur.com**).

Visitez **www.pioneer.fr** (ou **www.pioneer-eur.com**) pour enregistrer votre appareil.

Si prega di visitare il sito **www.pioneer.it** (o **www.pioneer-eur.com**) per registrare il prodotto.

Bezoek **www.pioneer.nl** (of **www.pioneer-eur.com**) om uw product te registreren.

Посетите **www.pioneer-rus.ru** (или **www.pioneer-eur.com**) для регистрации приобретенного Вами изделия.

PIONEER CORPORATION

4-1, MEGURO 1-CHOME, MEGURO-KU, TOKYO 153-8654, JAPAN

PIONEER ELECTRONICS (USA) INC.

P.O. Box 1540, Long Beach, California 90801-1540, U.S.A.

TEL: (800) 421-1404

PIONEER EUROPE NV

Haven 1087, Keetberglaan 1, B-9120 Melsele, Belgium

TEL: (0) 3/570.05.11

PIONEER ELECTRONICS ASIACENTRE PTE. LTD.

253 Alexandra Road, #04-01, Singapore 159936

TEL: 65-6472-7555

PIONEER ELECTRONICS AUSTRALIA PTY. LTD.

178-184 Boundary Road, Braeside, Victoria 3195, Australia

TEL: (03) 9586-6300

PIONEER ELECTRONICS OF CANADA, INC.

300 Allstate Parkway, Markham, Ontario L3R OP2, Canada

TEL: 1-877-283-5901

PIONEER ELECTRONICS DE MEXICO, S.A. de C.V.

Bldv.Manuel Avila Camacho 138 10 piso

Col.Lomas de Chapultepec, Mexico, D.F. 11000

TEL: 55-9178-4270

先鋒股份有限公司

總公司：台北市中山北路二段44號13樓

電話：(02) 2521-3588

先鋒電子（香港）有限公司

香港九龍尖沙咀海港城世界商業中心

9樓901-6室

電話：(0852) 2848-6488

Published by Pioneer Corporation.

Copyright © 2005 by Pioneer Corporation.

All rights reserved.

Printed in China

<YRD5048-A/U> EW

<KNNZX> <05G00000>