

**PIONEER ELECTRONIC CORPORATION**

1-4-1 MEGURO, MEGURO-KU, TOKYO 153-8654, JAPAN

**PIONEER ELECTRONICS (USA) INC.**

P.O. Box 1760, Long Beach, California 90801, U.S.A.

TEL: (800) 421-1404

**PIONEER ELECTRONIC (EUROPE) N.V.**

Haven 1087 Keetberglaan 1, 9120 Melsele, Belgium

TEL:(0) 3/570.05.11

**PIONEER ELECTRONICS AUSTRALIA PTY. LTD.**

178-184 Boundary Road, Braeside, Victoria 3195, Australia

TEL: (03) 9586-6300

**PIONEER ELECTRONICS OF CANADA, INC.**

300 Allstate Parkway, Markham, Ontario L3R 0P2, Canada

TEL: (905) 479-4411

**PIONEER ELECTRONICS DE MEXICO, S.A. de C.V.**

San Lorenzo Num 1009 3er piso Desp. 302

Col. Del Valle, Mexico D.F. C.P. 03100

TEL: 5-688-52-90

Published by Pioneer Electronic

Corporation © 1999 Pioneer Electronic Corporation. All rights reserved.

Проигрыватель компакт-дисков / приемник RDS с повышенной выходной мощностью и возможностями управления многодисковым проигрывателем CD / MD / радиоприемником цифрового вещания

**Руководство пользователя**

**DEH-P5100R**  
**DEH-P5100R-B**  
**DEH-P5100R-W**

**Pioneer**

<b>Установка</b> .....	<b>5</b>
Установка с использованием резинового вкладыша .....	5
Извлечение устройства .....	6
<b>Подключение устройства</b> .....	<b>7</b>
<b>Схема проводных соединений</b> .....	<b>9</b>
Установка в автомобиле, не имеющем разъема ISO .....	9
<b>Назначение органов управления</b> .....	<b>11</b>
• Передняя панель .....	11
• Пульт дистанционного управления (CD-SR77) .....	11
<b>Подготовка к использованию изделия</b> .....	<b>12</b>
О данном изделии .....	12
О данном руководстве пользователя .....	12
Меры предосторожности .....	13
В случае возникновения неисправности .....	13
Использование многодискового проигрывателя на 50 компакт-дисков .....	13
<b>Основные функции устройства</b> .....	<b>14</b>
Прослушивание музыки .....	14
Основные операции по управлению приемником .....	16
• Настройка вручную и в режиме автоматического поиска .....	16
• Диапазон .....	16
• Предварительная настройка радиостанций .....	16
Основные функции управления встроенным проигрывателем компакт-дисков .....	17
• Включение дисплея .....	17
• Открывание передней панели .....	17
• Поиск дорожки и быстрый переход вперед/назад .....	17
• Гнездо для загрузки диска в устройство .....	18
• Извлечение диска .....	18
Основные операции по управлению многодисковым проигрывателем компакт-дисков ..	19
• Поиск дорожки и быстрый переход вперед/назад .....	19
• Поиск диска .....	19
• Поиск диска по номеру (для проигрывателей на 6 и 12 дисков) .....	19
Индикаторы, отображаемые на дисплее, и соответствующие органы управления .....	20
Вход в меню функций .....	20
Использование меню функций .....	21
Вход в меню детальных настроек .....	24
Использование меню детальных настроек .....	25
<b>Функции приемника</b> .....	<b>26</b>
• Настройка в режиме автоматического поиска близких радиостанций («LOCAL») ..	26
• Запись в память частот станций с самым сильным сигналом («BSM») .....	26
<b>Использование функций RDS</b> .....	<b>27</b>
Что такое RDS? .....	27
Отображение названий радиостанций .....	27
Функция поиска альтернативных частот («AF») .....	28
• Включение и отключение функции поиска альтернативных частот вещания .....	28

## Проигрыватель компакт-дисков

Система .....	Система звукового компакт-диска
Используемые диски .....	Компакт-диски
Формат сигнала .....	Частота дискретизации: 44,1 кГц
.....	Количество бит квантования: 16; линейное квантование
Частотная характеристика .....	5-20000 Гц ( $\pm 1$ дБ)
Отношение сигнал/шум .....	94 дБ (1 кГц) (сеть IEC-A)
Динамический диапазон .....	92 дБ (1 кГц)
Количество каналов .....	2 (стерео)

## Приемник УКВ диапазона (FM)

Диапазон частот .....	87,5 - 108 МГц
Рабочая чувствительность .....	11 дБф
	(1,0 мкВ / 75 Ом, моно, сигнал/шум: 30 дБ)

Пороговая чувствительность по уровню 50 дБ .....	16 дБф (1,7 мкВ / 75 Ом, моно)
Отношение сигнал/шум .....	70 дБ (сеть IEC-A)
Искажения .....	0,3% (на уровне 65 дБф, 1 кГц, стерео)
Частотная характеристика .....	30 - 15000 Гц ( $\pm 3$ дБ)
Разделение стереоканалов .....	40 дБ (на уровне 65 дБф, 1 кГц)

## Приемник СВ диапазона (MW)

Диапазон частот .....	531 - 1,602 кГц (9 кГц)
Рабочая чувствительность .....	18 мкВ (сигнал/шум: 20 дБ)
Избирательность .....	50 дБ ( $\pm 9$ кГц)

## Приемник ДВ диапазона (LW)

Диапазон частот .....	153 - 281 кГц
Рабочая чувствительность .....	30 мкВ (сигнал/шум: 20 дБ)
Избирательность .....	50 дБ ( $\pm 9$ кГц)

## Примечание

- Технические характеристики и конструкция могут быть изменены без уведомления в целях улучшения изделия.

## Технические характеристики

### Общие

Источник питания .....	14,4 В постоянного тока (допустимые пределы 10,8 - 15,1 В)
Система заземления .....	Минус на массе
Максимальный ток потребления .	10,0 А
Габариты	
(монтажные размеры) .....	178 (ширина) x 50 (высота) x 159 (глубина) мм
(передняя панель) .....	188 (ширина) x 58 (высота) x 19 (глубина) мм
Масса .....	1,7 кг

### Усилитель

Максимальная выходная мощность	45 Вт x 4 45 Вт x 2 канала/4 Ом 70 Вт x 1 канал/2 Ом (для сабвуфера)
Непрерывная выходная мощность .	22 Вт x 4 (DIN45324, +B = 14,4 V)
Импеданс нагрузки .....	4 Ом (допустимые пределы 4 - 8 Ом [2 Ом для 1 канала])

### Максимальный выход предварительного усилителя

Уровень/выходной импеданс ..	2,2 В/1 кОм
Эквалайзер (3-полосный параметрический эквалайзер)	
(Нижние частоты) .....	Частота 40/80/100/160 Гц Показатель добротности: 0,35/0,59/0,95/1,15 (+6 дБ при усилении) Коэффициент усиления: +/- 12 дБ
(Средние частоты) .....	Частота 200 / 500 /1 кГц / 2 кГц Показатель добротности: 0,35/0,59/0,95/1,15 (+6 дБ при усилении) Коэффициент усиления: +/- 12 дБ
(Нижние частоты) .....	Частота 3,15 к/8 к/10 к/12,5 к Гц Показатель добротности: 0,35/0,59/0,95/1,15 (+6 дБ при усилении) Коэффициент усиления: +/- 12 дБ

### Регулировка громкости

(Нижние частоты) .....	+3,5 дБ (100 Гц), +3 дБ (10 кГц)
(Средние частоты) .....	+10 дБ (100 Гц), +6,5 дБ (10 кГц)
(Высокие частоты) .....	+11 дБ (100 Гц), +11 дБ (10 кГц) (уровень громкости: -30 дБ)

### Фильтр верхних частот

Частота .....	50/80/125 Гц
Крутизна АЧХ .....	-12дБ/октава.

### Выходной сигнал сабвуфера

Частота .....	50/80/125 Гц
Крутизна АЧХ .....	-18 дБ/ октава.
Коэффициент усиления .....	+/-12 дБ

Функция поиска другой частоты («PI SEEK») .....	29
• Поиск другой частоты .....	29
• Автоматический поиск другой частоты (для предварительно настроенных станций) .....	29
Функция поиска региональных программ («REG») .....	29
• Включение и выключение функции поиска региональных программ .....	29
Функция ожидания специальных сообщений о дорожном движении («TA») .....	30
• Включение и выключение функции ожидания специальных сообщений о дорожном движении .....	30
• Отмена приема информации о дорожном движении .....	31
• Регулировка уровня громкости при передаче сообщения о дорожном движении. .	31
• Функция предупреждения о слабом сигнале станции, передающей информацию о дорожном движении .....	31
Функция поиска станции, передающей программу нужного типа («PTY») .....	32
• Поиск по коду «PTY» .....	32
• Функция автоматического приема новостей («NEWS») .....	33
• Предупреждающее сообщение «PTY» .....	33
• Прекращение приема экстренных сообщений .....	33
• Список кодов «PTY» .....	34

### Пользование встроенным проигрывателем компакт-дисков .....

• Повторное воспроизведение («REPEAT») .....	35
• Воспроизведение в случайном порядке .....	35
• Ознакомительное воспроизведение («T-SCAN») .....	36
• Режим паузы .....	36
• Ввод названия диска («TITLE IN») .....	36

### Использование многодисковых проигрывателей компакт-дисков .....

• Повторное воспроизведение («REPEAT») .....	37
• Воспроизведение в случайном порядке .....	37
• Ознакомительное воспроизведение («SCAN») .....	38
• Режим паузы .....	38

### Функция мгновенного выбора дорожки («ITS») .....

• Программирование мгновенного выбора дорожки («ITS») .....	39
• Воспроизведение внесенной в программу дорожки («ITS-P») .....	39
• Удаление программы, содержащей дорожку для мгновенного выбора .....	40
• Удаление программы, содержащей название диска для мгновенного вызова .....	40

### Название диска .....

• Ввод названия диска («TITLE IN») .....	41
• Выбор дисков из списка названий («TITLE LIST») .....	42
• Вывод на дисплей названия диска .....	42

### Режим сжатия («COMP») и выделения динамических басов («DBE») .....

• Подключение и отключение функций сжатия/выделения динамических басов .....	43
--	----

### Функция отображения текста на компакт-диске («CD-TEXT») (для проигрывателей и дисков, поддерживающих эту функцию) .....

• Подключение функции отображения на дисплее текстовой информации .....	44
• Отображение названия диска бегущей строкой .....	44

### Регулировка звучания .....

Выбор амплитудно-частотной характеристики эквалайзера .....	45
Вход в меню регулировки звучания .....	45

Функции меню регулировки звучания .....	46
• Регулировка акустического баланса («FADER») .....	46
• Настройка амплитудно-частотной характеристики эквалайзера («EQ-LOW/MID/HIGH») .....	47
• Точная настройка амплитудно-частотной характеристики эквалайзера .....	48
• Регулировка громкости («LOUD») .....	49
• Регулировка уровня выходного сигнала сабвуфера («SUB.W») .....	49
• Задание установок сабвуфера («80HZ 0») .....	50
• Выход сигнала без подавления («NON FAD») .....	50
• Регулировка уровня выхода сигнала без подавления («NON FAD») .....	51
• Фильтр верхних частот («HPF») .....	51
• Функция усиления звукового образа, создаваемого передними громкоговорителями («FIE») .....	52
• Регулировка уровня громкости источника («SLA») .....	53
<b>Снятие и установка передней панели .....</b>	<b>54</b>
Предотвращение возможной кражи .....	54
• Отсоединение передней панели .....	54
• Установка передней панели на место .....	54
• Предупреждающий сигнал .....	54
<b>Начальная настройка .....</b>	<b>55</b>
Вход в меню начальной настройки .....	55
Функции меню начальной настройки .....	56
• Изменение шага настройки частот УКВ диапазона («FM-STEP») .....	56
• Задание функции приоритета цифрового звукового вещания («DAB») .....	56
• Включение и выключение функции автоматического поиска другой частоты («A-PI») ..	57
• Задание предупреждающего сигнала («WARN») .....	57
• Задание режима использования дополнительного оборудования («AUX») .....	57
• Задание режима регулировки яркости дисплея («DIMMER») .....	58
• Выбор цвета подсветки («ILL.CLR») .....	58
• Режим выбора способа подключения задних громкоговорителей и контроллера сабвуфера («REAR SP») .....	59
<b>Другие функции .....</b>	<b>60</b>
Использование кнопки «PGM» [Программирование] («PGM-FUNC») .....	60
• Настройка кнопки «PGM» [Программирование] .....	60
• Использование кнопки «PGM» [Программирование] .....	61
Использование дополнительного источника .....	62
• Выбор дополнительного источника .....	62
• Ввод названия дополнительного источника .....	62
Подавление звука по сигналу с сотового телефона .....	62
Использование приемника DAB (цифрового звукового радиовещания) .....	63
• Индикация дисплея, отражающая функционирование приемника DAB .....	63
• Функционирование .....	64
<b>Уход за проигрывателем компакт-дисков .....</b>	<b>65</b>
Меры предосторожности .....	65
Сообщения об ошибках, выдаваемые встроенным проигрывателем компакт-дисков .....	65
<b>Технические характеристики .....</b>	<b>66</b>

## Меры предосторожности

- При помощи этого устройства можно воспроизводить только компакт-диски, на которых имеется маркировка «Compact Disc Digital Audio» [Цифровой компакт-диск].
- Устройство предназначено только для воспроизведения обычных компакт-дисков круглой формы. Не рекомендуется воспроизводить диски фигурной формы.
- Проверяйте диски перед установкой в устройство. Не используйте треснувшие, поцарапанные или деформированные диски.
- Воспроизведение при помощи этого устройства перезаписываемых компакт-дисков («CD-R»), запись на которых выполнена при помощи устройства записи компакт-дисков, может оказаться невозможным из-за характеристик диска, царапин или загрязнения его поверхности, а также загрязнения оптических компонентов устройства или конденсации на них влаги.
- Перед использованием перезаписываемых компакт-дисков («CD-R») ознакомьтесь с соответствующими мерами предосторожности.
- Протирайте загрязненные или запотевшие диски мягкой тканью по направлению от центра к краям.
- Старайтесь не дотрагиваться до рабочей (радужной) поверхности диска.
- Храните диски в предназначенных для них коробках.
- Оберегайте диски от прямых солнечных лучей и высокой температуры.
- Не наклеивайте на диски этикетки и не наносите на них химические вещества.
- При использовании в холодное время обогревателя салона внутри проигрывателя может образовываться конденсат, мешающий нормальной работе устройства. Если это произойдет, выключите проигрыватель примерно на час и протрите запотевшие диски мягкой тканью.
- Тряска при движении по неровной дороге может прерывать воспроизведение компакт-диска.

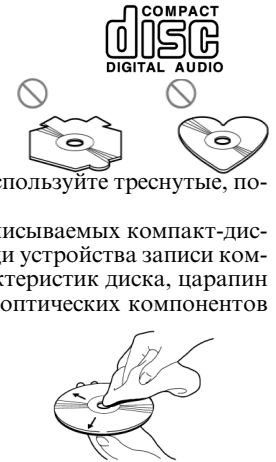

## Сообщения об ошибках, выдаваемые встроенным проигрывателем компакт-дисков

Если во время воспроизведения компакт-диска возникают нарушения в нормальном функционировании устройства, то на дисплей выводятся сообщения об ошибках. Воспользуйтесь представленной ниже таблицей, чтобы выяснить причины неисправности и способы ее устранения. Если устранить неисправность собственными силами не удается, то обратитесь к дилеру или в ближайший центр технического обслуживания «PIONEER».

Сообщение	Возможная причина	Рекомендуемые действия
ERROR- 11, 12, 17, 30	Диск загрязнен	Очистите диск.
ERROR- 11, 12, 17, 30	Диск поцарапан	Замените диск.
ERROR- 14	Незаписанный диск.	Проверьте диск.
ERROR- 10, 11, 12, 14, 17, 30, A0	Неисправность в электрической схеме или механическая неисправность.	Включите и выключите зажигание или переклучитесь на другой источник, а затем снова включите проигрыватель компакт-дисков.
HEAT	Проигрыватель компакт-дисков перегрелся.	Остановите воспроизведение, пока температура устройства не понизится до нормальной.

## ■ Функционирование

При подключении приемника DAB к этому устройству три описанные ниже функции приемника будут работать иначе, чем описано в руководстве по его эксплуатации (ссылки на страницы из руководства по эксплуатации приемника GEX-P900DABII).

- Изменение метки (см. стр. 13).
- Изменение индикации дисплея (см. стр. 14).
- Изменение меню функций (см. стр. 16).

## ■ Изменение метки

При каждом нажатии кнопки «DISPLAY» [Дисплей] режим отображения на дисплее меняется следующим образом:

Метка службы → Метка компонента службы → Динамическая метка → МеткаPTY → Метка группы → Метка службы → ...

### Примечание

- Если компонент службы не имеет метки компонента службы или динамической метки, то переключение на метку компонента службы и динамическую метку невозможно. В любом режиме отображения, кроме метки службы, если в течение 8 секунд не будет выполнена ни одна операция и не будет нажата никакая кнопка (кроме кнопки «DISPLAY» [Дисплей]), на дисплее снова появятся индикаторы метки службы.

## ■ Изменение индикаторов дисплея

Это устройство не поддерживает данную функцию.

## ■ Изменение меню функций

Это устройство не поддерживает функцию языкового фильтра.

При каждом нажатии кнопки «FUNCTION» [Функция] происходит смена режима в соответствии с представленной ниже последовательностью:

Поддержка объявлений (AS) → Следование службы (SF) → Компонент службы → Динамическая метка

## Установка

### Примечание:

- Перед тем как окончательно установить устройство на место, выполните пробное подключение всех проводов, позволяющее проверить правильность соединений, а также работоспособность устройства и системы в целом.
- Чтобы обеспечить правильность установки, пользуйтесь только комплектующими, поставляемыми вместе с устройством. Использование деталей и принадлежностей, не утвержденных изготовителем, может стать причиной неправильной работы устройства.
- Если при установке необходимо сверлить отверстия или выполнять другие модификации конструкции автомобиля, то проконсультируйтесь у ближайшего дилера компании.
- Устройство необходимо устанавливать там, где оно не будет мешать водителю и не сможет травмировать пассажиров в случае внезапной остановки, например, при аварийной остановке.
- В результате перегрева полупроводниковый лазер может выйти из строя, поэтому не устанавливайте устройство в местах с повышенной температурой - например, вблизи выпускных отверстий системы отопления салона.
- Если наклон устройства относительно горизонтальной плоскости превысит 60°, то это может ухудшить характеристики устройства.

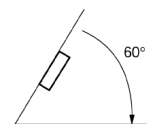

## Установка с использованием резинового вкладыша

### Держатель

После установки держателя в приборной панели выберите соответствующие язычки, наилучшим образом подходящие к толщине материала приборной панели, и загните их. (Закрепите устройство как можно прочнее, используя нижние и верхние фиксирующие язычки. Для фиксации держателя согните язычки под углом 90 градусов.)

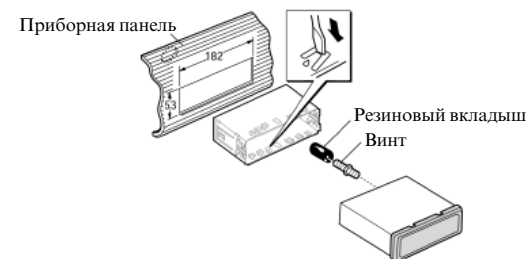

## Извлечение устройства

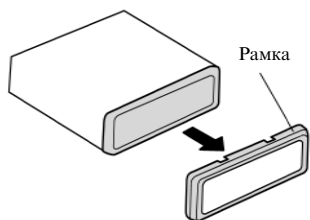

Снимите, чтобы извлечь рамку.  
(Для установки рамки на место, держите ее стороной с канавкой к низу и закрепите на устройстве).

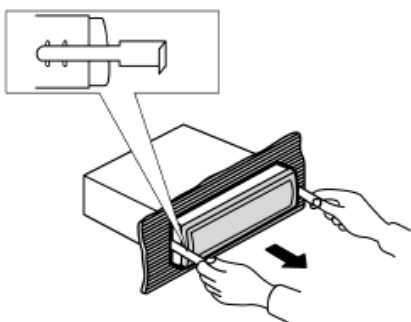

Вставьте в устройство прилагаемые ключи, как это показано на рисунке. При этом должен быть слышен щелчок. Прижимая ключи к боковым панелям устройства, извлеките его из держателя.

## Другие функции

### Использование приемника DAB (цифрового звукового радиовещания)

Это устройство можно использовать совместно с продаваемым отдельно скрытым приемником DAB (GEX-P900DAB, GEX-P900DABII). Подробные сведения о работе приемника DAB смотрите в прилагаемом к нему руководстве по эксплуатации. В этом разделе описаны операции приемника DAB, выполняемые с использованием данного устройства и отличающиеся от описанных в руководстве по эксплуатации приемника DAB.

#### ■ Индикация дисплея, отражающая функционирование приемника DAB

Ниже приведено описание индикаторов работы приемника DAB, выводимых на дисплей данного устройства.

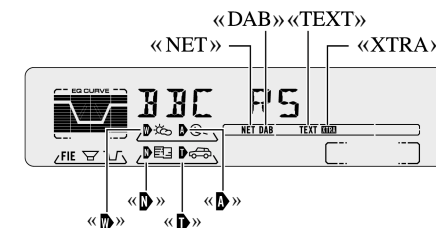

#### ■ Индикаторы, которые появляются на дисплее после подключения соответствующих им функций

Индикатор	Функция
«NET» [Сеть]	Следование службы
☼ *	Краткое сообщение о текущей погоде в вашей местности
A *	Предупреждение/служба, краткое сообщение о событии, особое событие
N *	Новости
D *	Краткое сообщение о текущем состоянии дорожного движения или о работе транспорта

\* При приеме сообщений установленного типа загорается значок справа.

#### ■ Индикаторы состояния DAB

Индикатор	Состояние
«XTRA»	Принимаемая в данный момент служба содержит элементы вторичной службы.
«TEXT»	Принимаемая в данный момент служба имеет динамическую метку.
«DAB»	Возможен прием цифрового радиосигнала.

### Использование дополнительного источника

К данному устройству можно подключить дополнительное оборудование («AUX»). Для прослушивания сигнала, поступающего от дополнительного оборудования необходимо задать режим дополнительного оборудования («AUX») в меню начальной настройки, а затем выбрать нужный источник.

#### ■ Выбор дополнительного источника

- Выберите дополнительный источник «AUX» (см. стр. 14)

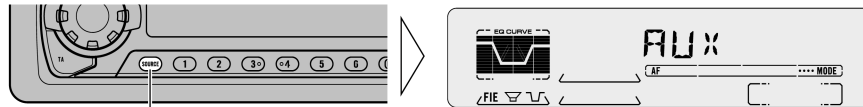

При каждом нажатии меняется источник ...

#### ■ Ввод названия дополнительного источника

Имеется возможность изменить выводимое на дисплей название дополнительного источника.

1. В меню детальных настроек выберите режим ввода названия диска («TITLE IN»).

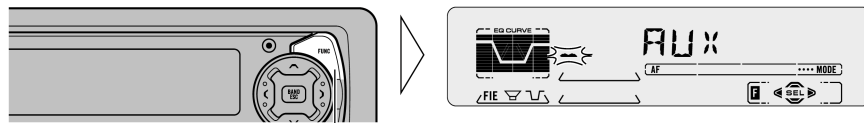

Держите в нажатом состоянии 2 секунды

#### 2. Введите название дополнительного источника.

Выполните процедуру, описанную в разделе «Ввод названия диска» на стр. 41 (с 3-го по 5-й пункт).

### Подавление звука по сигналу с сотового телефона

Звук устройства автоматически подавляется, если по сотовому телефону, соединенному с устройством, выполняется звонок (исходящий или входящий).

- Звук отключается, на дисплее появляется сообщение «MUTE» [Подавление звука], регулировка громкости в этом случае не выполняется. После разрыва телефонного соединения устройство возвращается к нормальному режиму работы.

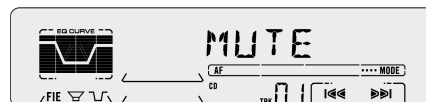

#### Примечание:

- Данное устройство предназначено для установки в автомобилях с напряжением бортовой сети 12 В и минусом на массе. Перед установкой устройства в автомобиль с жилым кузовом для загородного отдыха, грузовой автомобиль или автобус, проверьте напряжение батареи.
- Перед началом установки устройства не забудьте отсоединить отрицательную клемму аккумуляторной батареи.
- Уточните в инструкции пользователя особенности подключения усилителя мощности и других устройств, а затем правильно выполните соединения.
- Закрепите соединения проводов специальными зажимами или изоляционной лентой. Защитите соединения изоляционной лентой там, где они могут соприкасаться с металлическими деталями.
- Провода прокладывайте и закрепляйте в тех местах, где они не будут соприкасаться с движущимися деталями, такими как детали механизма переключения скоростей, ручного тормоза и направляющие для установки сидений. Не прокладывайте провода в местах с повышенной температурой, таких как воздуховыпускные отверстия системы обогрева салона. Если изоляция проводов расплавится или прорвется, то может возникнуть опасность замыкания проводов на корпус автомобиля.
- Не пропускайте желтый провод через отверстие в моторный отсек автомобиля для соединения его с клеммой батареи. Это может привести к повреждению изоляции провода и возникновению короткого замыкания на корпус автомобиля с серьезными последствиями.
- Не укорачивайте провода. Это может повлиять на работу цепи защиты.
- Не подавайте питание на какое-либо устройство, удаляя изоляцию с провода, по которому подается питание на данный аппарат, и подключаясь к этому проводу. Такое подключение может привести к превышению допустимой нагрузки по току для этого провода и его перегреву.
- При замене предохранителя используйте предохранитель только того номинала, который указан для данного устройства.
- В устройстве используется уникальная система BPTL, поэтому при подключении громкоговорителей не допускается соединять выводы громкоговорителей непосредственно с массой, а также соединять отрицательные полюса левого и правого громкоговорителей общим проводом.
- С данным устройством можно использовать громкоговорители, рассчитанные на выходную мощность не менее 45 Вт, и с сопротивлением (импедансом) от 4 до 8 Ом. Подключение громкоговорителей, рассчитанных на другую мощность, или имеющих сопротивление, отличающееся от указанного в инструкции, может привести к их повреждению, возгоранию или появлению дыма.
- Когда источник питания данного изделия включен, то по проводу с бело-голубой изоляцией подается выходной управляющий сигнал. Этот провод соединяется с пультом дистанционного управления системой внешних усилителей мощности или с контактом управления реле автомобильной антенны. (Максимальный ток 300 мА при напряжении постоянного тока 12 В.) Если автомобиль оборудован антенной, закрепленной на стекле, то этот провод соединяется с контактом блока питания антенного усилителя.

### ■ Использование кнопки «PGM» [Программирование]

Использование кнопки «PGM» [Программирование] зависит от того, какая функция ей присвоена.

#### ● Нажмите кнопку «PGM»



### ■ Приемник

Название функции (дисплей)	Нажать	Держать 2 секунды
Режим автоматической записи в память частот станций с самым сильным сигналом («BSM»)	«OFF» [Выключить]	«ON» [Включить]
Режим автоматического поиска близких радиостанций («LOCAL»)	«ON/OFF» [Включить/выключить]	Выбор режима задания чувствительности поиска местных радиостанций.

### ■ Встроенный проигрыватель компакт-дисков

Название функции (дисплей)	Нажать	Держать 2 секунды
Пауза («PAUSE»)	«ON/OFF» [Включить/выключить]	-
Повторное воспроизведение («REPEAT»)	«ON/OFF» [Включить/выключить]	-
Воспроизведение в случайном порядке («RANDOM»)	«ON/OFF» [Включить/выключить]	-

### ■ Многодисковый проигрыватель компакт-дисков

Название функции (дисплей)	Нажать	Держать 2 секунды
Пауза («PAUSE»)	«ON/OFF» [Включить/выключить]	-
Повторное воспроизведение («REPEAT»)	Выбор режима воспроизведения	-
Воспроизведение в случайном порядке («RANDOM»)	«ON/OFF» [Включить/выключить]	-
Список названий дисков («TITLE LIST»)	Задание режима выбора дисков из списка из названий («TITLE LIST»)	-
Мгновенный выбор дорожки («ITS»)	Программирование мгновенного выбора дорожки («ITS»)	Пуск/остановка воспроизведения внесенной в память дорожки.

- Если в состав системы входит внешний усилитель мощности, то помните о том, что нельзя соединять провод с сине-белой изоляцией с клеммой питания усилителя. Кроме того, нельзя соединять этот провод с клеммой питания автомобильной антенны. Такое подключение может вызвать чрезмерное потребление тока и стать причиной неправильной работы устройства.
- Для предотвращения короткого замыкания защищайте разъемы неподключенных проводов изоляционной лентой. Особое внимание следует уделять состоянию изоляции неиспользуемых проводов для подключения громкоговорителей. Если провода не будут изолированы, это может стать причиной короткого замыкания.
- Для предотвращения неправильного подключения входная часть разъема IP-BUS имеет маркировку синего цвета, а выходная - черного. Следите за правильностью соединений в соответствии с цветовыми обозначениями.
- Если данное устройство устанавливается в автомобиле, замок зажигания которого не имеет положения «вспомогательные приборы», то красный провод устройства должен подключаться к контакту, связанному с положениями ключа «вкл» и «выкл». В противном случае, если вы оставите автомобиль на несколько часов, аккумулятор может разрядиться.



Положение «ACC»  
[Вспомогательные приборы]



Положение «ACC»  
[Вспомогательные приборы] отсутствует

- Провод с черной изоляцией используется для заземления. Данное устройство необходимо заземлять отдельно от заземления устройств с большим током потребления, таких как усилители мощности. Если такие устройства заземлить вместе, и произойдет нарушение контакта между клеммой заземления и массой автомобиля, то возникнет опасность повреждения устройства или возникновения пожара.

- Цвет проводов, используемых с данным устройством, может отличаться от цвета проводов того же назначения, используемых с другими устройствами. При подключении данного устройства к другим изделиям следуйте инструкциям по установке, прилагаемым к обоим изделиям, и соединяйте провода, имеющие одинаковое назначение.

### Использование кнопки «PGM» [Программирование] («PGM-FUNC»)

При помощи кнопки «PGM» [Программирование] можно сохранить в памяти одну из функций, содержащихся в меню функций.

Для каждого источника можно сохранить в памяти свою функцию.

#### ■ Настройка кнопки «PGM» [Программирование]

1. В меню детальных настроек выберите режим настройки кнопки «PGM» [Программирование] («PGM-FUNC»). (См. стр. 24).



Держите в нажатом состоянии 2 секунды

2. Выберите функцию, которую следует присвоить кнопке «PGM» [Программирование].



3. Присвойте выбранную функцию этой кнопке.



После нажатия кнопки «BAND» [Диапазон] меню детальных настроек будет отключено.

### Установка в автомобиле, не имеющем разъема ISO

Используйте шнур питания, поставляемый в комплекте с устройством.

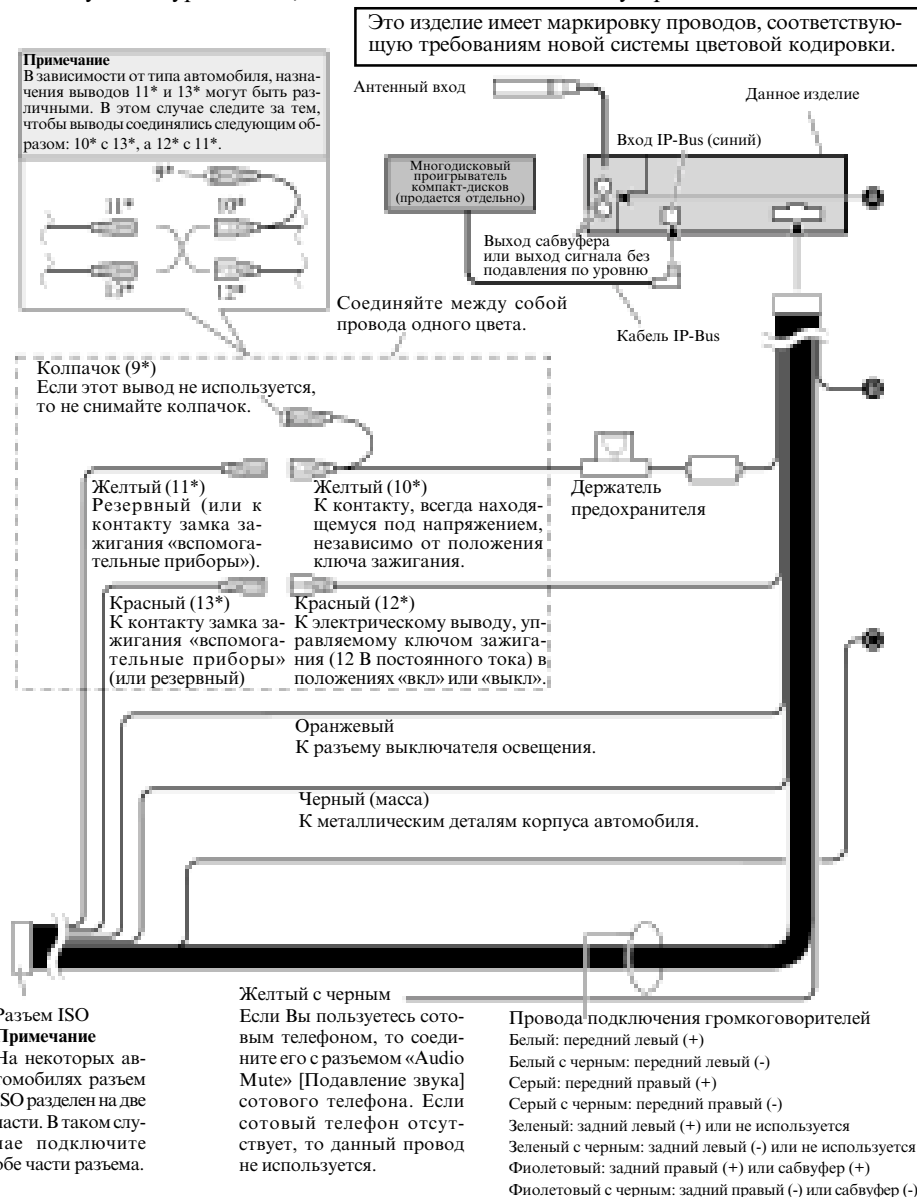

## Начальная настройка

### ■ Режим выбора способа подключения задних громкоговорителей и контроллера сабвуфера («REAR SP»)

Выходы задних громкоговорителей этого устройства можно подключать к громкоговорителю полного диапазона («REAR SP:FUL») или к сабвуферу («REAR SP:S/W»). Если для выходов задних громкоговорителей задана установка «REAR SP:S/W», то выход заднего громкоговорителя можно подключить непосредственно к сабвуферу без использования дополнительного усилителя.

В соответствии с заводскими установками устройство настроено на соединение с громкоговорителем полного диапазона («REAR SP:FUL»).

Когда провода задних громкоговорителей соединены с громкоговорителями полного диапазона (когда выбрана установка «REAR SP:FUL»), то сабвуфер можно подключить через выход RCA. В этом случае имеется возможность выбора контроллера сабвуфера (фильтр нижних частот, фаза): встроенного («S/W CTL:INT») или дополнительного («S/W CTL:EXT»).

#### Примечание

- Даже если эту установку изменить, сигнал на выход не поступит до тех пор, пока в меню регулировки звучания не будет включен режим выхода сигнала без подавления (см. стр. 50) или режим сабвуфера (см. стр. 49).
- После задания новой установки для контроллера сабвуфера восстановятся заводские установки для сабвуфера и выхода сигнала без подавления.

1. Нажмите кнопку «FUNCTION» [Функция] и выберите в меню начальной настройки выбора способа подключения проводов задних громкоговорителей и контроллера сабвуфера («REAR SP»).

2. Установку способа подключения проводов задних громкоговорителей можно изменить при помощи кнопок ▲/▼.

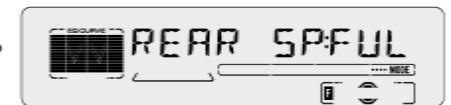

#### Примечание

- Если к проводам задних громкоговорителей сабвуфер не подключен, выберите установку «REAR SP:FUL».
- Если к проводу заднего громкоговорителя подключен сабвуфер, задайте установку «REAR SP:S/W».
- Когда задана установка «REAR SP:S/W», нельзя изменить установку для контроллера сабвуфера.

3. При помощи кнопок ◀/▶ можно изменить установку для контроллера сабвуфера.

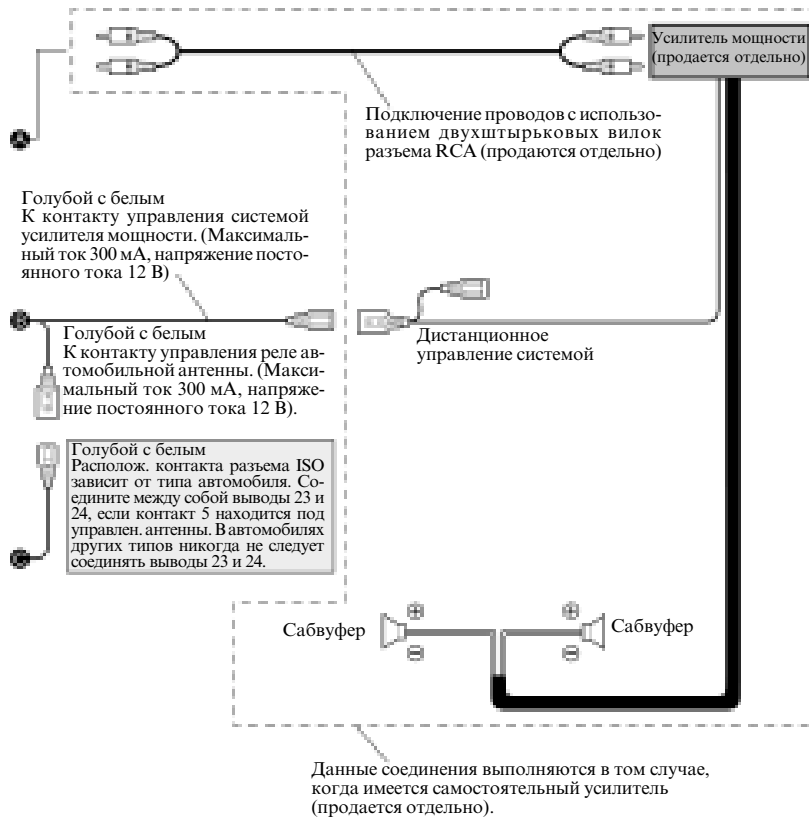
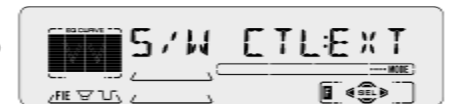

#### Примечание

Если вместо правого заднего громкоговорителя к системе подключен сабвуфер, оставьте свободным провод заднего левого громкоговорителя. Более подробные сведения содержатся в разделе «Начальные установки» данного руководства пользователя.

## Задание режима регулировки яркости дисплея («DIMMER»)

### ■ Задание режима регулировки яркости дисплея («DIMMER»)

Когда ночью включены фары автомобиля, дисплей устройства затемняется. Имеется возможность включить и выключить эту функцию.

1. Нажмите кнопку «FUNCTION» [Функция] и выберите в меню начальной настройки режим регулировки яркости дисплея («DIMMER»).

2. Включение и выключение режима регулировки яркости дисплея осуществляется нажатием кнопок ▲/▼.



### ■ Выбор цвета подсветки («ILL.CLR»)

В устройствах DEH-P5100R и DEH-P5100R-W имеется возможность выбора цвета подсветки дисплея: зеленого или красного.

1. Нажмите кнопку «FUNCTION» [Функция] и выберите в меню начальной настройки режим выбора цвета подсветки («ILL.CLR»).

2. Выбор цвета подсветки дисплея осуществляется нажатием кнопок ◀/▶.

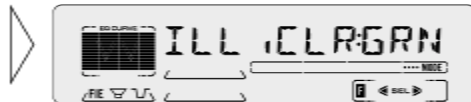

## Назначение органов управления

### ■ Передняя панель

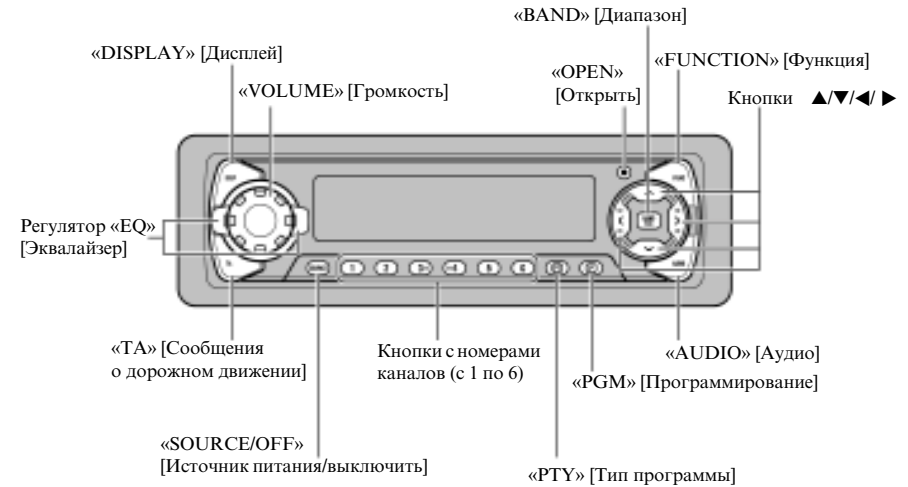

### ■ Пульт дистанционного управления (CD-SR77)

Пульт дистанционного управления данным устройством продается отдельно. При помощи пульта можно выполнять те же функции, что и при помощи органов управления передней панели устройства.



### О данном изделии

- Данное изделие соответствует рекомендациям по электромагнитной совместимости (89/336/ЕЕС, 92/31/ЕЕС) и рекомендациям по присвоению марки «СЕ» (93/68/ЕЕС).

Частоты настройки приемника в данном изделии соответствуют распределению диапазонов частот, принятому в странах Западной Европы, Азии, Среднего Востока, Африки и Океании. При использовании приемника в других странах может наблюдаться неверный прием радиостанций. Функция RDS работает только в тех странах, где радиостанции, вещающие в диапазоне FM, передают сигналы службы RDS («Radio Data System» [Система радиоинформации]).

### О данном руководстве пользователя

Данное изделие обладает целым рядом сложных функций, обеспечивающих превосходное качество приема и функционирования. Все функции отличаются максимально возможной простотой использования, однако управление многими из них требует специального разъяснения. Данное руководство пользователя предоставит вам всю необходимую информацию для использования всех преимуществ, потенциально заложенных в многочисленных функциях устройства, и обеспечит получение максимального удовольствия от прослушивания.

Перед началом использования изделия рекомендуется предварительно ознакомиться с описанием всех его функций, приведенном в данном руководстве. Особое внимание следует уделить ознакомлению с разделом «Меры предосторожности», приведенном на этой странице, а также с мерами предосторожности, содержащимися в других разделах руководства.

В этом руководстве описание использования всех функций приведено с использованием органов управления передней панели устройства. Те же самые операции можно выполнять и при помощи пульта дистанционного управления (CD-SR77). Кроме того, пульт дистанционного управления имеет регулятор «АТТ» [Изменение громкости], который отсутствует на передней панели устройства.

### ■ Включение и выключение функции автоматического поиска другой частоты («A-PI»)

Во время выполнения операции поиска другой частоты («Auto PI Seek») среди предварительно настроенных станций имеется возможность включить или выключить функцию автоматического поиска. (См. раздел «Функция поиска другой частоты («PI Seek»)» на стр. 29).

1. Нажмите кнопку «FUNCTION» [Функция] и выберите в меню начальной настройки режим автоматического поиска другой частоты («A-PI»).

2. Включение и выключение функции автоматического поиска другой частоты осуществляется нажатием кнопок ▲/▼.

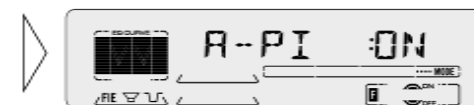

### ■ Задание предупреждающего сигнала («WARN»)

Имеется возможность включить и выключить функцию подачи предупреждающего сигнала. (См. раздел «Предупреждающий сигнал» на стр. 54).

1. Нажмите кнопку «FUNCTION» [Функция] и выберите в меню начальной настройки режим подачи предупреждающего сигнала («WARN»).

2. Включение и выключение функции подачи предупреждающего сигнала осуществляется нажатием кнопок ▲/▼.



### ■ Задание режима использования дополнительного оборудования («AUX»)

Имеется возможность подключать к этому устройству дополнительное оборудование. При подключении дополнительного оборудования следует активизировать режим «AUX».

1. Нажмите кнопку «FUNCTION» [Функция] и выберите в меню начальной настройки режим задания режима использования дополнительного оборудования («AUX»).

2. Включение и выключение режима использования дополнительного оборудования осуществляется нажатием кнопок ▲/▼.



## Функции меню начальной настройки

Меню начальной настройки позволяет выполнять следующие функции.

### ■ Изменение шага настройки частот УКВ диапазона («FM-STEP»)

Обычно шаг настройки в УКВ диапазоне в режиме автоматического поиска составляет 50 кГц. Если включен режим «AF» [Поиск альтернативных частот] или «TA» [Сообщения о дорожном движении], то шаг настройки составляет 100 кГц. Однако в некоторых случаях предпочтительнее установить шаг настройки в режиме «AF» также равным 50 кГц.

1. Нажмите кнопку «FUNCTION» [Функция] и выберите в меню начальной настройки режим настройки шага частот в УКВ диапазоне («FM STEP»).
2. Нажимая кнопки ◀▶, выберите требуемый шаг настройки.

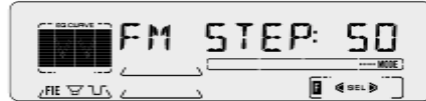

#### Примечание

- В режиме ручной настройки шаг настройки остается равным 50 кГц.
- При временном отключении батареи шаг настройки возвращается к значению 100 кГц.

### ■ Задание функции приоритета цифрового звукового вещания («DAB»)

Этот режим можно задать в том случае, если подключен скрытый приемник DAB (например, GEX-P900DABII). Тогда информация о дорожном движении, поступающая от приемника DAB, будет иметь приоритет перед сообщениями о дорожном движении («TA»), принимаемыми данным устройством от станций с услугами RDS.

#### • Когда функция включена

Если выбранный компонент службы поддерживает функцию приема срочных сообщений о текущем состоянии дорожного движения и срочные сообщения о транспорте, то во время приема сигналов цифрового звукового вещания они не прерываются сообщениями о дорожном движении «TA», принимаемыми данным устройством от станций с услугами RDS.

#### • Когда функция выключена

Вещание прерывают те новости, которые были получены первыми: данным устройством (RDS) или приемником DAB.

1. Нажмите кнопку «FUNCTION» [Функция] и выберите в меню начальной установки режим задания приоритета цифрового звукового вещания («DAB»).
2. При помощи кнопок ▲/▼ включите или выключите функцию задания приоритета цифрового звукового вещания («DAB»).



#### Примечание

- Выбрать режим DAB можно только в том случае, когда подключен скрытый приемник DAB, который продается отдельно (например, GEX-P900DABII).

## Меры предосторожности

- Табличка с надписью «CLASS 1 LASER PRODUCT» [Лазерное изделие класса 1] находится на нижней панели устройства.



- «Pioneer CarStereo-Pass» используется только на территории Германии.
- Данное руководство всегда должно находиться под рукой. Оно является справочным пособием по использованию изделия и содержит информацию о мерах предосторожности.
- Громкость должна быть установлена на таком уровне, чтобы были слышны звуки, проникающие в автомобиль снаружи.
- Защищайте изделие от влаги.
- При удалении батареи все установки, записанные в память, будут стерты, и их придется перепрограммировать заново.

## В случае возникновения неисправности

Если изделие не функционирует должным образом, обратитесь к дилеру, у которого вы приобрели устройство, или в ближайший сервисный центр, уполномоченный компанией Pioneer.

## Использование многодискового проигрывателя на 50 компакт-дисков

В этом руководстве описаны функции многодискового проигрывателя на 50 компакт-дисков, которые можно использовать при работе с данным устройством. Остальные функции этого проигрывателя при работе с данным устройством использовать нельзя.

### Прослушивание музыки

Далее представлено описание предварительных операций, которые необходимо выполнить перед прослушиванием музыки.

#### Примечание

- Установка диска в устройство. (См. стр. 18).



При каждом нажатии этой кнопки меняется источник звука...

#### 1. Выберите нужный источник (например, приемник).

При каждом нажатии кнопки «SOURCE/OFF» [Источник/выключить] происходит смена выбранного источника звука в следующем порядке:

Встроенный проигрыватель компакт-дисков → телевизор → приемник → «DAB» («Digital Audio Broadcasting» [Цифровое звуковое вещание]) → Многодисковый проигрыватель MD → Многодисковый проигрыватель компакт-дисков → Внешнее устройство → «AUX» [Дополнительный]

#### Примечание

- Под внешним устройством подразумевается изделие Pioneer (например, такое, которое появится в будущем), не совместимое с данным изделием в качестве источника и способное управлять основными функциями данного изделия. Этот проигрыватель может управлять только одним внешним устройством.
- В указанных ниже случаях не произойдет смены источника звука:
  - \* если к этому устройству не подключено изделие, соответствующее каждому источнику;
  - \* если в этом устройстве отсутствует компакт-диск;
  - \* если в многодисковом проигрывателе компакт-дисков не установлен магазин с дисками;
  - \* если в многодисковом проигрывателе дисков MD отсутствует диск;
  - \* если «AUX» [Дополнительный вход] установлен в положение «OFF» [Выключено] (см. стр. 62).
- Если провод данного устройства, имеющий голубую с белым изоляцией, соединен с контактом реле управления автомобильной антенной, то при включении источника данного изделия, антенна автоматически выдвигается. Для того чтобы убрать антенну, необходимо выключить источник.

### Вход в меню начальной настройки

Данное меню позволяет выполнить начальные настройки этого изделия.

#### 1. Выключите прослушиваемый источник.

#### 2. Войдите в меню начальной настройки.



Держите в нажатом состоянии в течение 2 секунд

#### 3. Выберите нужный режим.



При каждом нажатии этой кнопки происходит переключение режима.

#### 4. Выполните настройки в выбранном режиме.

#### 5. Выключите меню начальной настройки.



#### Примечание

- Выйти из меню начальной настройки можно также нажав и удерживая в нажатом состоянии в течение 2 секунд кнопку «FUNCTION» [Функция].

## Снятие и установка передней панели

### Предотвращение возможной кражи

Передняя панель с органами управления устройством может сниматься для защиты от возможной попытки выкрасть изделие.

- Во время управления автомобилем держите переднюю панель закрытой.

#### ■ Отсоединение передней панели

##### 1. Откройте переднюю панель.



##### 2. Аккуратно вытяните переднюю панель наружу.

Не сжимайте ее слишком сильно и старайтесь не ронять.



##### 3. Храните и переносите снятую переднюю панель в специальном футляре.



#### ■ Установка передней панели на место

- Вставьте переднюю панель на место, держа ее так, как показано на рисунке, и закрепите ее при помощи специальных крючков.

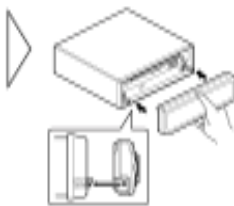

#### Меры предосторожности

- Никогда не прилагайте излишнюю силу и не сжимайте сильно дисплей при снятии и установке передней панели.
- Предохраняйте переднюю панель от сильных ударов.
- Не держите переднюю панель под прямыми солнечными лучами и в местах с высокой температурой.

#### ■ Предупреждающий сигнал

Если в течение 5 секунд после выключения зажигания передняя панель не будет установлена на место, будет подан предупреждающий сигнал.

#### Примечание

- Функцию подачи предупреждающего сигнала можно выключить. (См. стр. 57).

##### 2. Выдвижение вперед регулятора «VOLUME» [Громкость].

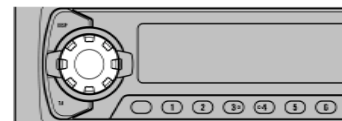

При нажатии регулятора «VOLUME» [Громкость] он выдвигается вперед, чтобы его было удобнее вращать. Для возвращения регулятора на место следует нажать на него еще раз.

##### 3. Увеличение и уменьшение громкости.



Поворачивая регулятор «VOLUME» [Громкость], можно менять уровень громкости.

#### Примечание

- При повороте по часовой стрелке уровень громкости повышается.
- При повороте против часовой стрелки уровень громкости понижается.

##### 4. Выключение источника звука.



Держите кнопку нажатой в течение 1 секунды

## Основные операции по управлению приемником

Функция поиска альтернативных частот («AF») может быть включена или выключена. В процессе настройки приемника функцию «AF» нужно отключить. (См. стр. 28).

### Настройка вручную и в режиме автоматического поиска

- Способ настройки определяется длительностью нажатия кнопки ◀▶

Ручная настройка (одно нажатие - один шаг сетки частот)	0,5 с или меньше
Настройка в режиме автоматического поиска	0,5 с или больше

#### Примечание

- Если нажимать кнопку дольше 0,5 с, то можно проскочить радиостанцию. Настройка в режиме автоматического поиска начнется сразу же, как только будет отпущена кнопка.
- Индикатор стереофонического приема «∞» появляется на дисплее в том случае, если приемник настроен на радиостанцию, вещающую в стереофоническом режиме.



- Имеется возможность присвоить кнопкам мгновенной настройки (с 1-й по 6-ю) частоты вещания радиостанций. В этом случае настройка на нужную станцию выполняется одним нажатием на соответствующую кнопку.

Вызов предварительно настроенной станции	2 с или меньше
Запись частоты вещания станции в память соответствующего канала	2 с или больше

#### Примечание

- Всего в память можно записать до 18 частот вещания радиостанций УКВ (FM) (6 станций в диапазоне F1 (FM1), F2 (FM2) и F3 (FM3)) и 6 станций в диапазоне СВ/ДВ (MW/LW).
- Для вызова станций, частоты которых присвоены кнопкам с 1-й по 6-ю, можно использовать кнопку ▼ или ▲.

## Регулировка звучания

### ■ Регулировка уровня громкости источника («SLA»)

Функция регулировки уровня громкости источника («SLA») позволяет предотвратить резкие изменения уровня громкости при переключении от одного источника к другому. Установки базируются на уровне громкости в диапазоне FM, который остается неизменным.

1. Сравните уровень громкости в диапазоне FM с уровнем громкости другого источника (например, встроенного проигрывателя MD).
2. Нажмите кнопку «AUDIO» [Звук] и выберите в меню регулировки звучания режим регулировки уровня громкости источника («SLA»).
3. При помощи кнопок ▲/▼ увеличьте или уменьшите громкость.

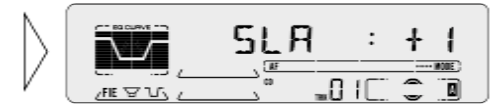

При этом индикация на дисплее будет меняться следующим образом: от «+4» до «-4».

#### Примечание

- Поскольку уровень громкости в диапазоне FM (УКВ) является базовым и неизменным, регулировка уровней громкости источников в режимах FM невозможна.
- Для встроенного проигрывателя компакт-дисков и многодискового проигрывателя компакт-дисков автоматически задается одинаковая установка регулировки уровня громкости.
- Уровень громкости в диапазонах MW/LW (СВ/ДВ), отличный от базовой установки уровня громкости в диапазоне FM (УКВ) (в данном случае источником является приемник), может быть отрегулирован точно так же, как для других источников.

## Функция усиления звукового образа, создаваемого передними громкоговорителями («FIE»)

### ■ Функция усиления звукового образа, создаваемого передними громкоговорителями («FIE»)

Функция усиления звукового образа, создаваемого передними громкоговорителями - это простой способ усиления влияния передних громкоговорителей на общую картину звучания путем отсеечения выходных частот среднего и верхнего диапазонов, поступающих на задние громкоговорители. Таким образом, выходной сигнал задних громкоговорителей ограничивается только частотами нижнего диапазона. Имеется возможность выбора частот, которые следует отсечь.

#### Предостережение

- Когда функция звукового образа, создаваемого передними громкоговорителями отключена, то выходной сигнал задних громкоговорителей содержит все частоты, а не только басовые звуки. Прежде чем выключить функцию усиления «FIE», уменьшите громкость, поскольку после этой операции уровень громкости может резко увеличиться.

1. Нажмите кнопку «AUDIO» [Звук] и выберите в меню регулировки звучания режим усиления звукового образа, создаваемого передними громкоговорителями («FIE»).

2. При помощи кнопок ▲/▼ включите или выключите функцию усиления звукового образа, создаваемого передними громкоговорителями («FIE»).



3. При помощи кнопок ◀▶ задайте нужное значение частоты.



100 ↔ 160 ↔ 250 (Гц)

#### Примечание

- Нельзя задать режим усиления звукового образа, создаваемого передними громкоговорителями, когда включен фильтр верхних частот.
- Если для способа подключения проводов задних громкоговорителей задана установка «REAR SP:S/W», то задать режим «FIE» нельзя. (См. стр. 59).
- После подключения функции «FIE» выберите в меню регулировки звучания режим регулировки акустического баланса и отрегулируйте уровни громкости передних и задних громкоговорителей, добившись сбалансированности их звучания.
- Если используются только 2 громкоговорителя, выключите функцию «FIE».

## Основные функции устройства

### Основные функции управления встроенным проигрывателем компакт-дисков

#### Включение дисплея

При каждом нажатии кнопки «DISPLAY» [Дисплей] изображение на дисплее меняется в соответствии с представленной ниже последовательностью:  
Режим воспроизведения (время, прошедшее с начала воспроизведения) → Раздел диска

#### Примечание

- Если название диска не введено, то при включении дисплея появляется сообщение: «NO TITLE» [Нет названия].

#### Открытие передней панели

#### Примечание

- Чтобы открыть переднюю панель для загрузки или извлечения компакт-диска, нажмите эту кнопку. (На рисунке справа показана открытая передняя панель).



- Выбор функции поиска дорожки или быстрого перехода вперед/назад зависит от длительности нажатия кнопки ◀/▶.

Поиск дорожки	0,5 с или меньше
Быстрый переход вперед/назад	Удерживание в нажатом состоянии

#### Примечание

- Если диск не удастся полностью вставить или не запускается воспроизведение, то проверьте, установлен ли диск рабочей стороной вниз. Нажмите кнопку извлечения диска и проверьте, не поврежден ли диск. После этого попытайтесь заново загрузить его.

## Регулировка звучания

- Если диск установлен рабочей стороной вверх, то через несколько секунд он будет автоматически вытолкнут из устройства.
- Если встроенный проигрыватель компакт-дисков не функционирует должным образом, то на дисплее появляется сообщение с кодом ошибки (например, «ERROR-14» [Ошибка-14]). Описание кодов ошибок имеется на стр. 65 данного руководства пользователя в разделе «Сообщения об ошибках, выдаваемые встроенным проигрывателем компакт-дисков».
- Встроенный проигрыватель компакт-дисков не оснащен функцией «CD TEXT» [Текст на компакт-диске].
- Диск, поддерживающий функцию «CD TEXT» [Текст на компакт-диске], содержит текстовую информацию, такую как название диска, имена артистов и названия дорожек.

### Гнездо для загрузки диска в устройство

Проигрыватель компакт-дисков может воспроизводить диски формата 12 см или формата 8 см. В устройство для воспроизведения загружается только один диск. Для воспроизведения компакт-дисков формата 8 см адаптер не требуется.

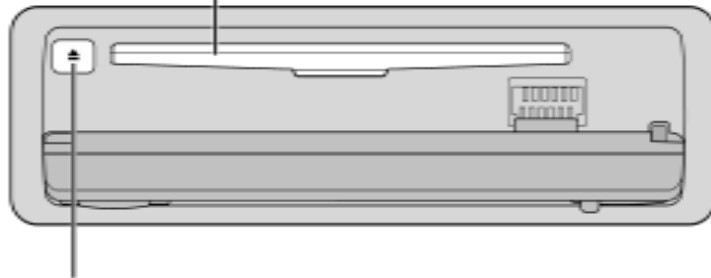

### Извлечение диска

#### Примечание

- Функцию проигрывателя компакт-дисков можно включать и выключать, даже если диск остается в устройстве. (См. стр. 14).
- Диск, который после выполнения операции извлечения остается частично вставленным в устройство, может быть поврежден или выпасть.

### ■ Регулировка уровня выхода сигнала без подавления («NON FAD»)

Когда выход сигнала без подавления включен, можно отрегулировать его уровень.

1. Нажмите кнопку «AUDIO» [Звук] и выберите в меню регулировки звучания режим регулировки уровня выхода сигнала без подавления («NON FAD»).

2. При помощи кнопок ▲/▼ увеличьте или уменьшите уровень сигнала.



При этом индикация на дисплее будет меняться следующим образом: от «+0» до «-15».

#### Примечание

- Меню регулировки уровня выхода сигнала без подавления доступен только когда в меню включения/выключения выхода сигнала без подавления этот сигнал включен.

### ■ Фильтр верхних частот («HPF»)

Если вы не хотите, чтобы из передних или задних громкоговорителей поступал звук в частотном диапазоне выхода сабвуфера, включите фильтр верхних частот. Тогда на передние и задние громкоговорители будут поступать только частоты, более высокие, чем в выбранном диапазоне.

1. Нажмите кнопку «AUDIO» [Звук] и выберите в меню регулировки звучания режим фильтра верхних частот («HPF»).

2. При помощи кнопок ▲/▼ включите или выключите фильтр верхних частот.

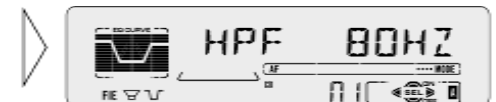

3. При помощи кнопок ◀/▶ задайте нужное значение частоты.



50 ↔ 80 ↔ 125 (Гц)

#### Примечание

- Нельзя задать режим фильтра верхних частот, когда подключена функция усиления звукового образа, создаваемого передними громкоговорителями.

## Задание установок сабвуфера («80HZ 0»)

### ■ Задание установок сабвуфера («80HZ 0»)

Когда выход сабвуфера включен (установка «ON»), можно выполнить регулировку граничной частоты и уровня выходного сигнала сабвуфера.

1. Нажмите кнопку «AUDIO» [Звук] и выберите в меню регулировки звучания режим установок сабвуфера («80HZ 0»).

2. При помощи кнопок ◀▶ задайте нужное значение частоты: 50 Гц, 80 Гц или 125 Гц.



3. При помощи кнопок ▲/▼ увеличьте или уменьшите уровень выходного сигнала.



При этом индикация на дисплее будет м

#### Примечание

- Режим установок сабвуфера можно выбрать только когда в режиме включения/выключения сабвуфера выход сабвуфера включен.

### ■ Выход сигнала без подавления («NON FAD»)

Когда включена установка выхода сигнала без подавления, звуковой сигнал не проходит через фильтр нижних частот устройства (для подачи на сабвуфер), а подается на выход RCA.

#### Примечание

- Режим включения/выключения выхода сигнала без подавления доступен, только если задана следующая установка для контроллера сабвуфера: «S/W CTL:EXT». (См. стр. 59).

1. Нажмите кнопку «AUDIO» [Звук] и выберите в меню регулировки звучания режим включения/выключения выхода сигнала без подавления («NON FAD»).

2. При помощи кнопок ▲/▼ включите или выключите выход сигнала без подавления.



## Основные функции устройства

### Основные операции по управлению многодисковым проигрывателем компакт-дисков

Это устройство может управлять многодисковым проигрывателем компакт-дисков (продается отдельно).

#### Поиск дорожки и быстрый переход вперед/назад

- Выбор функции поиска дорожки или быстрого перехода вперед/назад зависит от длительности нажатия кнопки ◀▶.

Поиск дорожки	0,5 с или меньше
Быстрый переход вперед/назад	Удерживание в нажатом состоянии



#### Поиск диска по номеру (для проигрывателей на 6 и 12 дисков)

- При помощи кнопок с цифрами 1 - 6 можно непосредственно выбирать диски. Для этого необходимо просто нажать кнопку с цифрой, соответствующей номеру того диска, который нужно прослушать.

#### Примечание

- Если к данному устройству подключен многодисковый проигрыватель на 12 дисков, то для выбора дисков с 6-го по 12-й, удерживайте кнопки 1 - 6 в нажатом состоянии в течение 2 секунд или дольше.

#### Примечание

- Многодисковый проигрыватель компакт-дисков может выполнять подготовительные операции, такие как проверка наличия диска или считывание информации с диска, когда питание включено или для воспроизведения выбран новый диск. При этом на дисплее представлен индикатор «READY» [Готово].
- Если многодисковый проигрыватель компакт-дисков не функционирует должным образом, то на дисплее появляется сообщение с кодом ошибки (например, «ERROR-14» [Ошибка-14]). См. описание кодов ошибок в руководстве пользователя к многодисковому проигрывателю компакт-дисков.
- Если в многодисковом проигрывателе отсутствуют диски, то на дисплее появляется сообщение «NO DISK» [Нет диска].

## Индикаторы, отображаемые на дисплее, и соответствующие органы управления

На дисплее этого устройства отображаются индикаторы, представляющие собой руководство по использованию органов управления устройством. Эти индикаторы подсказывают, какие из следующих кнопок можно нажимать: ▲/▼/◀/▶, «FUNCTION» [Функция] и «AUDIO» [Аудио]. Во время отображения на дисплее меню функций (см. следующий раздел), меню детальных настроек (см. стр. 24), меню исходных установок (см. стр. 55) или меню управления звуком (см. стр. 45), эти индикаторы подсказывают, какие кнопки ▲/▼/◀/▶ можно использовать для подключения и отключения функций, задания повторного выбора и выполнения других операций.

Ниже представлены индикаторы и соответствующие кнопки.

Передняя панель устройства

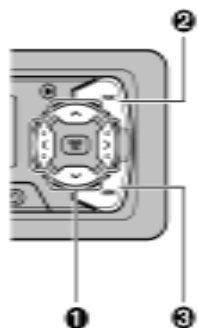

Пульт дистанционного управления

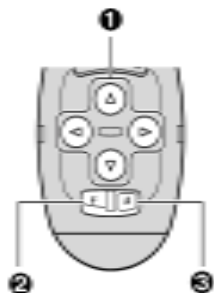

Дисплей

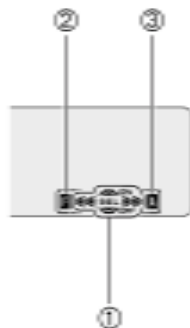

Если на дисплее светится индикатор (1), выполняйте соответствующие операции, используя кнопки (1).

Если на дисплее светится индикатор (2), это означает, что выбрано меню функций, меню детальных настроек или меню исходных установок. Можно выполнять переключение между этими типами меню, а также между различными режимами в рамках этих меню, используя кнопку (2) на передней панели устройства или пульте дистанционного управления.

Если на дисплее светится индикатор (3), это означает, что выбрано меню управления звуком. Можно выполнять переключение между различными режимами в рамках этого меню, используя кнопку (3) на передней панели устройства или пульте дистанционного управления.

## Регулировка звучания

### ■ Регулировка громкости («LOUD»)

Функция регулировки громкости позволяет компенсировать недостаточный уровень звука в нижнем и верхнем диапазонах при низком уровне громкости. Имеется возможность выбора нужного уровня громкости.

1. Нажмите кнопку «AUDIO» [Звук] и выберите в меню регулировки звучания режим регулировки громкости («LOUD»).

2. Включение или выключение функции «Loudness» [Громкость] осуществляется нажатием кнопок ▲/▼.



3. При помощи кнопок ◀/▶ выберите нужный уровень.

«LOW» [Низкий] ↔ «MID» [Средний] ↔ «HI» [Высокий]



### ■ Регулировка уровня выходного сигнала сабвуфера («SUB.W»)

Если подключен сабвуфер, включите выходной сигнал сабвуфера (положение «ON» [Включено]). По умолчанию выходной сигнал сабвуфера отключен («OFF» [Выключено]).

Для фазы выходного сигнала сабвуфера могут быть заданы следующие установки: 0° («NOR» [Нормальная]) или 180° («REV» [Обратная]). По умолчанию задается фаза 0°.

#### Примечание

- Если для контроллера сабвуфера задана установка «S/W CTL:EXT», то включить или выключить режим сабвуфера нельзя. В этом случае такая установка необязательна. (См. стр. 59).
- Выберите установку «OFF» [Выключено], если необходимо отключить сабвуфер.

1. Нажмите кнопку «AUDIO» [Звук] и выберите в меню регулировки звучания режим включения/выключения сабвуфера («SUB.W»).

2. При помощи кнопок ▲/▼ включите или выключите выходной сигнал сабвуфера.

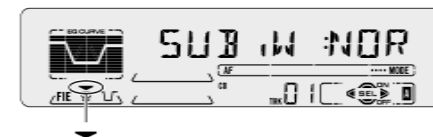

3. При помощи кнопок ◀/▶ измените фазу выходного сигнала сабвуфера.

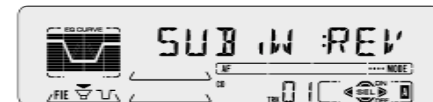

### Точная настройка амплитудно-частотной характеристики эквалайзера

В каждом выбранном в данный момент диапазоне амплитудно-частотной характеристики эквалайзера («EQ-LOW/MID/HIGH») можно отрегулировать усиление центральной частоты выбранной полосы и коэффициент добротности. Установки настроенных амплитудно-частотных характеристик эквалайзера сохраняются в памяти в режиме «CUSTOM» [Настройка].

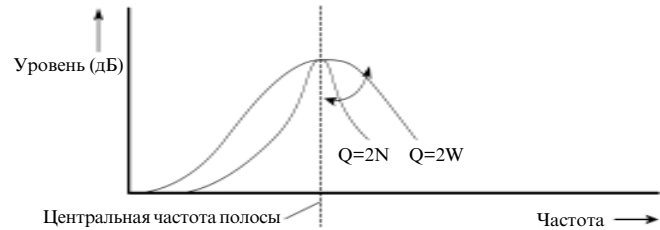

1. Чтобы выбрать режим точной настройки амплитудно-частотной характеристики эквалайзера, нажмите кнопку «AUDIO» [Звук] и держите ее в нажатом состоянии в течение 2 секунд.

2. Нажмите кнопку «AUDIO» [Звук], чтобы выбрать нужный диапазон для регулировки.

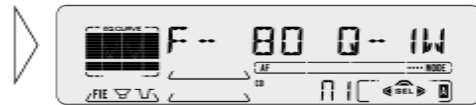

3. При помощи кнопок ◀/▶ выберите нужную частоту.



«LOW» [Нижний диапазон]: 40 ↔ 80 ↔ 100 ↔ 160 (Гц)

«MID» [Средний диапазон]: 200 ↔ 500 ↔ 1K ↔ 2 K (Гц)

«HIGH» [Верхний диапазон]: 3K ↔ 8K ↔ 10K ↔ 12K (Гц)

4. При помощи кнопок ▲/▼ выберите нужный показатель добротности.

2N ↔ 1N ↔ 1W ↔ 2W

#### Примечание

- Если выбран режим, отличный от «CUSTOM» [Настройка], то при выполнении настройки амплитудно-частотной характеристики эквалайзера новая амплитудно-частотная характеристика будет записана на место предыдущей. Затем при выборе амплитудно-частотной характеристики эквалайзера обозначение новой амплитудно-частотной характеристики будет появляться на экране в режиме «CUSTOM» [Настройка]. (См. стр. 44).

### Вход в меню функций

Меню функций позволяет управлять различными простыми функциями для каждого источника.

#### Примечание

- Если в течение 30 секунд после выхода в меню функций не будет выполнена ни одна операция, то произойдет автоматический выход из меню функций.

1. Выберите нужный режим в меню функций.  
(См. следующий раздел «Использование меню функций»).



При каждом нажатии кнопки происходит смена режима.

2. Выполните необходимые операции в выбранном режиме (например, в режиме повторного воспроизведения)



Отображаемые на дисплее индикаторы отражают используемые кнопки и выполняемые операции. Для того чтобы включить руководство по использованию органов управления устройством, нажмите кнопку ▲, чтобы отключить эту функцию - кнопку ▼.

3. Отключите меню функций.



## Использование меню функций

В представленной ниже таблице приведены функции для каждого источника, отображаемые в меню функций.

В таблице также представлены индикаторы для каждой функции, а также операции и кнопки, используемые для выполнения операций. Более подробные сведения о каждой операции содержатся на указанных в таблице страницах.

### ■ Приемник

Название функции (дисплей)	Кнопка - операция	Страница
«Best Stations Memory (BSM)» [Автоматическая запись в память]	▲ : включение ▼ : выключение	26
«Regional Functions (REG)» [Функция поиска региональных программ]	▲ : включение ▼ : выключение	29
«Local Seek Tuning (LOCAL)» [Настройка в режиме автоматического поиска близких радиостанций]	1 ▲ : включение ▼ : выключение 2 ◀ или ▶ : выбор (чувствительность)	26
Функция «Traffic Announcement standby (TA)» [Ожидание передачи информации о положении на дорогах]	▲ : включение ▼ : выключение	30
«News Program Interruption Setting (NEWS)» [Автоматический прием новостей]	▲ : включение ▼ : выключение	33
Функция «Alternative frequencies search (AF)» [Поиск альтернативных частот]	▲ : включение ▼ : выключение	28

### ■ Встроенный проигрыватель компакт-дисков

Название функции (дисплей)	Кнопка - операция	Страница
«REPEAT» [Повторное воспроизведение]	▲ : включение ▼ : выключение	35
«RANDOM PLAY» [Воспроизведение в случайном порядке]	▲ : включение ▼ : выключение	35
«T-SCAN» [Воспроизведение в режиме сканирования]	▲ : включение ▼ : выключение	36
«PAUSE» [Пауза]	▲ : включение ▼ : выключение	36

## Регулировка звучания

### ■ Настройка амплитудно-частотной характеристики эквалайзера («EQ-LOW/MID/HIGH»)

Можно выполнить настройку выбранной амплитудно-частотной характеристики эквалайзера, как указано ниже. Заданные таким образом установки амплитудно-частотной характеристики эквалайзера сохраняются в памяти в режиме «CUSTOM» [Настройка].

1. Нажмите кнопку «AUDIO» [Звук] и выберите в меню регулировки звучания режим эквалайзера («EQ-LOW/MID/HIGH»).

2. При помощи кнопок ◀/▶ выберите диапазон, в котором хотите выполнить настройку. «EQ-LOW» ↔ «EQ-MID» ↔ «EQ-HIGH»



3. При помощи кнопок ▲/▼ усильте или приглушите выбранный диапазон.

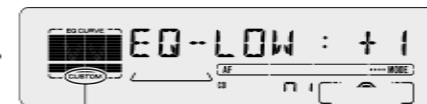

При этом индикация на дисплее будет меняться следующим образом: от «+6» до «-6».

«CUSTOM» [Настройка]

#### Примечание

- Если выбран режим, отличный от «CUSTOM» [Настройка], то при выполнении настройки амплитудно-частотной характеристики эквалайзера новая амплитудно-частотная характеристика будет записана на место предыдущей. Затем при выборе амплитудно-частотной характеристики эквалайзера обозначение новой амплитудно-частотной характеристики будет появляться на экране в режиме «CUSTOM» [Настройка]. (См. стр. 45).

### Функции меню регулировки звучания

Меню регулировки звучания позволяет выполнять следующие операции.

#### ■ Регулировка акустического баланса («FADER»)

Данная функция позволяет выбрать установки акустического баланса, обеспечивающие лучшие условия прослушивания с любого места.

1. Нажмите кнопку «AUDIO» [Звук] и выберите в меню регулировки звучания режим регулировки акустического баланса («FADER»).

2. Нажимая кнопки ▲/▼, отрегулируйте баланс передних и задних громкоговорителей.



При переключении с передних громкоговорителей на задние вместо сообщения «FADER :F15» на дисплее появляется сообщение «FADER :R15».

3. Нажимая кнопки ◀/▶, настройте баланс левых и правых громкоговорителей.

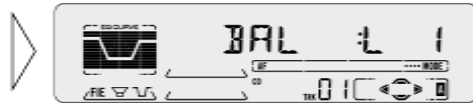

При переключении с левого громкоговорителя на правый вместо сообщения «BAL :L9» на дисплее меняется на сообщение «BAL :R9».

#### Примечание

- Если в качестве установки подключения задних громкоговорителей задано «REAR SP:S/W», то баланс передних/задних громкоговорителей отрегулировать нельзя. (См. стр. 59).
- Если используются только 2 громкоговорителя, то необходимо выбрать значение «FADER: 0».

#### ■ Многодисковый проигрыватель компакт-дисков

Название функции (дисплей)	Кнопка - операция	Страница
«REPEAT» [Повторное воспроизведение]	◀ или ▶ : выбор (режим воспроизведения)	37
«TITLE LIST» [Выбор дисков из списка названий]	1 ◀ или ▶ : выбор (название диска)	42
«RANDOM PLAY» [Воспроизведение в случайном порядке]	▲ : включение ▼ : выключение	37
«SCAN» [Воспроизведение в режиме сканирования]	▲ : включение ▼ : выключение	38
«ITS-P» [Воспроизведение внесенной в программу дорожки]	▲ : включение ▼ : выключение	39
«PAUSE» [Пауза]	▲ : включение ▼ : выключение	38
«COMP» [Сжатие и выделение динамических басов]	▲ или ▼ : выбор (функция качества звучания)	43

## Вход в меню детальных настроек

При помощи меню детальных настроек можно управлять удобными и достаточно сложными функциями для каждого источника.

### 1. Задание меню детальных настроек.



Держите в нажатом состоянии 2 секунды.

### 2. Выберите нужный режим.

(См. следующий раздел «Функции меню детальных настроек»).



При каждом нажатии этой кнопки происходит смена режима.

### 3. Выполните операции в выбранном режиме.

### 4. Выйдите из меню детальных настроек.



#### Примечание

- Выйти из меню детальных настроек можно, повторно нажав и удерживая в нажатом состоянии кнопку «FUNCTION» [Функция].

## Регулировка звучания

### Выбор амплитудно-частотной характеристики эквалайзера

Имеется возможность выбора амплитудно-частотной характеристики эквалайзера.

- Поворачивая регулятор «EQ» [Эквалайзер], можно выбрать нужную амплитудно-частотную характеристику эквалайзера.



«POWERFUL» [Мощное звучание] ↔ «NATURAL» [Естественное звучание] ↔ «VOCAL» [Вокальная составляющая] ↔ «CUSTOM» [Настройка] ↔ «EQ FLAT» [Передача сигнала без изменения] ↔ «SUPER BASS» [Супербасы]

#### Примечание

- В режиме «CUSTOM» [Настройка] в памяти сохраняется созданная пользователем амплитудно-частотная характеристика эквалайзера. (См. раздел «Настройка амплитудно-частотной характеристики эквалайзера» на стр. 47).
- Можно создать разные амплитудно-частотные характеристики эквалайзера для разных источников, сохранив их в режиме «CUSTOM». (Для встроенного проигрывателя компакт-дисков и многодискового проигрывателя компакт-дисков автоматически задаются одинаковые амплитудно-частотные характеристики эквалайзера).

### Вход в меню регулировки звучания

Данное меню позволяет настроить качество звука.

#### Примечание

- Если в течение 30 секунд после входа в меню регулировки звучания не будет выполнено никаких действий, то это меню автоматически отключится.
- Функции меню регулировки звучания меняются в зависимости от способа подключения проводов задних громкоговорителей и контроллера сабвуфера в меню начальной настройки. (См. раздел «Режим выбора способа подключения проводов задних громкоговорителей и контроллера сабвуфера («REAR SP»)» на стр. 59).

### 1. В меню регулировки звучания выберите нужный режим.



При каждом нажатии этой кнопки происходит переключение режима

### 2. Выполните регулировку звучания.

### 3. Отключите меню регулировки звучания.



## Функция отображения текста на компакт-диске («CD-TEXT») (для проигрывателей и дисков, поддерживающих эту функцию)

Указанные ниже функции можно использовать при воспроизведении содержащих текст дисков на многодисковом проигрывателе, поддерживающем функцию «CD-TEXT» [Текст на компакт-диске].

### ■ Подключение функции отображения на дисплее текстовой информации

- При помощи кнопки «DISPLAY» [Дисплей] выберите нужный режим отображения информации.



При каждом нажатии кнопки «DISPLA Y» [дисплей] режимы отображения информации меняются в соответствии с представленной ниже последовательностью: Режим воспроизведения (время воспроизведения) → Название диска → Имена артистов для всего диска → Название дорожки → Имена артистов для данной дорожки

#### Примечание

- Если на диске отсутствует информация какого-либо типа, то на дисплее появляется сообщение «NO ~» [Отсутствует ...] (например, «NO T-TITLE» [Отсутствует название дорожки]).

### ■ Отображение названия диска бегущей строкой

На дисплее этого устройства отображаются только первые 10 букв названия диска, имени артиста и названия дорожки. Если текст содержит более 10 символов, то он отображается бегущей строкой.

- Просмотр строки текста осуществляется нажатием кнопки «DISPLAY» [Дисплей].



## Основные функции устройства

### Использование меню детальных настроек

В представленной ниже таблице приведены функции для каждого источника, отображаемые в меню детальных настроек. В таблице также представлены индикаторы для каждой функции, а также операции и кнопки, используемые для выполнения операций. Более подробные сведения о каждой операции содержатся на указанных в таблице страницах.

#### ■ Приемник

Название функции (дисплей)	Кнопка - операция	Страница
«PGM-FUNC» [Функция программирования]	1 ◀ или ▶ : выбор (функция) 2 ▲ : память	60

#### ■ Встроенный проигрыватель компакт-дисков

Название функции (дисплей)	Кнопка - операция	Страница
«TITLE IN» [Ввод названия диска]	1 ◀ или ▶ : выбор (буква) 2 ◀ или ▶ : выбор (позиция) 3 ▶ : память	36
«PGM-FUNC» [Функция программирования]	1 ◀ или ▶ : выбор (функция) 2 ▲ : память	60

#### ■ Многодисковый проигрыватель компакт-дисков

Название функции (дисплей)	Кнопка - операция	Страница
«TITLEIN» [Ввод названия диска]	1 ◀ или ▶ : выбор (буква) 2 ◀ или ▶ : выбор (позиция) 3 ▶ : память	41
«ITS» [Мгновенный выбор дорожки]	▲ : память	39
«PGM-FUNC» [Функция программирования]	1 ◀ или ▶ : выбор (функция) 2 ▲ : память	60

### ■ Настройка в режиме автоматического поиска близких радиостанций («LOCAL»)

Когда эта функция подключена, настройка осуществляется только на станции с особенно сильным сигналом.

1. Нажмите кнопку «FUNCTION» [Функция] и выберите в меню функций режим «LOCAL» [Ближняя станция].

2. При помощи кнопок ▲/▼ подключите или отключите функцию автоматического поиска близких радиостанций.



3. При помощи кнопок ◀/▶ выберите нужную чувствительность поиска местных радиостанций.



УКВ (FM): «LOCAL 1» ↔ «LOCAL 2» ↔ «LOCAL 3» ↔ «LOCAL 4»

СВ/ДВ (MW/LW): «LOCAL 1» ↔ «LOCAL 2»

#### Примечание

- Установка «LOCAL 4» позволяет осуществлять прием только самых сильных сигналов радиостанций. Чем меньше значение установки, тем слабее могут быть принимаемые сигналы.

### ■ Запись в память частот станций с самым сильным сигналом («BSM»)

Функция «BSM» обеспечивает автоматическую запись частот вещания радиостанций в память.

1. Нажмите кнопку «FUNCTION» [Функция] и выберите в меню функций режим записи в память частот станций с самым сильным сигналом («BSM»).

2. Нажатием кнопки ▲ включите функцию «BSM».

Частоты станций с самыми сильными сигналами будут записаны в память и присвоены кнопкам 1 - 6 в порядке возрастания силы сигнала.



• Для отмены выполнения этой операции прежде, чем частоты будут сохранены в памяти в меню функций, нажмите кнопку ▼.

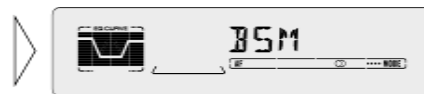

### Режим сжатия («COMP») и выделения динамических басов («DBE»)

Использование функций сжатия («COMP») и выделения динамических басов («DBE») позволяет выполнять регулировку качества звучания многодискового проигрывателя компакт-дисков. Каждая из этих функций предусматривает двухуровневую регулировку.

#### ■ Сжатие

Функция сжатия позволяет устранить дисбаланс между громкими и приглушенными звуками на высоких уровнях громкости.

#### ■ Выделение динамических басов

Функция выделения динамических басов усиливает громкость басовых звуков для достижения наиболее полного звучания.

### ■ Подключение и отключение функций сжатия/выделения динамических басов

1. Нажмите кнопку «FUNCTION» [Функция] и выберите в меню функций режим подключения и отключения функций сжатия/выделения динамических басов («COMP»).

2. При помощи кнопок ▲/▼ выберите нужный режим.

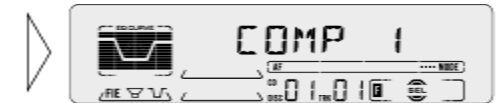

«COMP OFF» [Функция сжатия отключена] → «COMP 1» [Сжатие 1] → «COMP 2» [Сжатие 2] → «COMP OFF» [Функция сжатия отключена] → «DBE 1» [Выделение динамических басов 1] → «DBE 2» [Выделение динамических басов 2]

#### Примечание

- Эти функции можно использовать вместе с поддерживающим их многодисковым проигрывателем компакт-дисков. Если проигрыватель не поддерживает функции сжатия/выделения динамических басов, то при попытке использовать эти функции на дисплей выводится следующее сообщение: «NO COMP» [Функция сжатия отсутствует].

### ■ Выбор дисков из списка их названий («TITLE LIST»)

Выполните описанную ниже процедуру, чтобы воспроизвести диск, название которого введено на многодисковом проигрывателе компакт-дисков. Если диск оснащен функцией «CD TEXT» [Текст на компакт-диске], то и проигрыватель должен поддерживать эту функцию.

1. Нажмите кнопку «FUNCTION» [Функция] и выберите в меню функций режим выбора дисков из списка их названий («TITLE LIST»).

2. При помощи кнопок ◀/▶ выберите название нужного диска.

Обозначение диска, название которого не введено, отсутствует в списке названий дисков.



3. При помощи кнопки ▲ воспроизведите выбранный диск.



### ■ Вывод на дисплей названия диска

Название воспроизводимого в данный момент диска можно вывести на экран дисплея.

#### Примечания

- Если воспроизводится диск, оснащенный функцией «CD TEXT» [Текст на компакт-диске], на многодисковом проигрывателе, поддерживающем эту функцию, то его название также можно вывести на экран. (См. стр. 44).
- Подключение функции отображения на дисплее названия диска при помощи кнопки «DISPLAY» [Дисплей].



При каждом нажатии кнопки «DISPLAY» [Дисплей] режим изображения на дисплее меняется в соответствии с представленной ниже последовательностью:

Режим воспроизведения (время воспроизведения) → Название диска

#### Примечание

- Если названия дисков не введены, то при подключении функции отображения на дисплее названия диска на экране появляется сообщение «NO TITLE» [Название отсутствует].

### Что такое RDS?

Служба RDS («Radio Data System» [Система радио данных]) представляет собой систему, основанную на передаче специальных данных вместе с сигналом вещания FM радиостанции. Эти данные не слышны при прослушивании программы станции, но обеспечивают выполнение функций, призванных оказать слушателю помощь в настройке на нужную станцию. К таким функциям относятся отображение служебного названия программы и типа программы, ожидание передачи информации о положении на дорогах, автоматическая настройка и настройка на программу заданного типа.

#### Примечание

- Служба RDS предоставляется не всеми радиостанциями.
- Некоторые функции RDS, такие как «AF» («Alternative frequencies search» [Поиск альтернативных частот]) и «TA» («Traffic Announcement standby» [Ожидание передачи информации о положении на дорогах]) включаются только в том случае, если приемник настроен на радиостанцию, предоставляющую услуги RDS.

### Отображение названий радиостанций

Если включена эта функция, то при настройке на частоту радиостанции или сети радиостанций, предоставляющих услуги RDS, на дисплее на несколько секунд вместо частоты настройки отображается название этой радиостанции или сети.

- Если необходимо узнать информацию «PTY» (Код типа программы) или частоту вещания текущей радиостанции, то необходимо изменить режим отображения информации на дисплее.



При каждом нажатии этой кнопки меняется режим отображения информации на дисплее

При каждом нажатии кнопки «DISPLAY» [Дисплей] происходит переключение режима отображения информации на дисплее в соответствии с представленной ниже последовательностью:

Название радиостанции → Информация «PTY» → Частота

#### Примечание

- Если в течение 8 секунд после переключения режима отображения информации не будет предпринято никаких действий, автоматически восстановится режим отображения названия радиостанции.

### ■ Информация «PTY»

В течение 8 секунд на дисплее отображается информация «PTY» («Program Type ID code» [Код типа программы]) для той радиостанции, на которую в данный момент настроен радиоприемник. (См. список кодов типов программ, представленный на стр. 34 в разделе «Функция «PTY»»).

**Примечание**

- Если приемник принимает от станции нулевой код «PTY», то на дисплее отображается сообщение «NONE» [Отсутствует]. Это означает, что данная станция не определила содержание своей программы.
- Если уровень принимаемого сигнала слишком низкий для того, чтобы данное устройство могло определить код «PTY», то на дисплее появляется сообщение «NO PTY» [Код «PTY» отсутствует].

**■ Частота**

На дисплее отображается частота вещания радиостанции, на которую приемник настроен в данный момент.

**Функция поиска альтернативных частот («AF»)**

Функция «AF» [Поиск альтернативных частот] используется для поиска других частот вещания в той же сети, которой принадлежит станция, на которую приемник настроен в данный момент. Приемник автоматически настраивается на другую частоту вещания сети, на которой передается более сильный сигнал, если возникают сложности с приемом станции на текущей частоте или на другой частоте условия приема лучше.

**Примечание**

- При использовании функции настройки в режиме автоматического поиска и записи в память частот станций с наиболее сильным сигналом («BSM») функция «AF» обеспечивает настройку только на станции, поддерживающие службу RDS.
- При вызове предварительно настроенной станции приемник может обновить хранящуюся в памяти частоту станции, взяв новое значение из списка альтернативных частот вещания станции. (Эта операция может выполняться только для предварительно настроенных станций в диапазоне FM1 и FM2). Номер канала предварительно настроенной станции не отображается на экране, если данные RDS для принимаемой станции отличаются от соответствующих данных станции, частота которой первоначально была присвоена данному каналу.
- Во время поиска альтернативной частоты вещания звучание программы принимаемой станции может прерываться программами других станций.
- Если приемник настраивается на станцию, не поддерживающую службу RDS, то индикатор «AF» [Альтернативные частоты] начинает мигать.
- Функция поиска альтернативных частот вещания может включаться и выключаться независимо для каждого поддиапазона УКВ (FM).

**■ Включение и отключение функции поиска альтернативных частот вещания**

Функция поиска альтернативных частот вещания включена по умолчанию.

1. **Нажмите кнопку «FUNCTION» [Функция] и выберите режим «AF» [Альтернативные частоты] в меню функций.**
2. **В диапазоне FM включите или отключите функцию «AF».**



Индикатор «AF» исчезает

**Название диска****■ Ввод названия диска («TITLE IN»)**

Используя функцию «TITLE IN», можно ввести до 100 названий дисков, каждое длиной до 10 букв. Эта функция позволяет легко и быстро найти и выбрать любой нужный диск, чтобы воспроизвести его. (В память можно записать программы мгновенного выбора дорожки («ITS») и названия максимум для 100 дисков).

1. **Воспроизведите диск, для которого хотите ввести название.**
2. **В меню детальных настроек выберите режим ввода названия диска («TITLE IN»). (См. стр. 24).**

**Примечание**

- При воспроизведении компакт-диска, поддерживающего функцию «CD TEXT» [Текст на компакт-диске], на поддерживающем эту функцию многодисковом проигрывателе компакт-дисков этот режим задать нельзя.
- Диск, поддерживающий функцию «CD TEXT» [Текст на компакт-диске], содержит текстовую информацию, такую как название диска, имена артистов и названия дорожек.

3. **При помощи кнопок ▲/▼ выберите буквы, цифры и символы.**

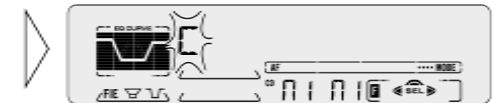

Для того чтобы вставить пробел, выберите мигающий курсор «\_».

4. **При помощи кнопок ◀/▶ перемещайте выделенную позицию.**

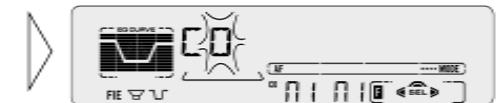

5. **Завершив ввод названия диска, сделайте так, чтобы 1-я буква начала мигать. Затем сохраните введенное название в памяти, нажав кнопку ▶.**

**Примечание**

- Названия дисков сохраняются в памяти даже после извлечения дисков из устройства, а их вызов становится возможен после установки дисков в устройство.
- После того как будут введены 100 названий дисков, название нового диска будет записано на место того диска, который не воспроизводился дольше остальных.
- Имеется возможность вывода на дисплей названия воспроизводимого в данный момент диска. Подробные сведения об этом содержатся в разделе «Вывод на дисплей названия диска» на стр. 42.

## Использование функций RDS

### ■ Удаление программы, содержащей дорожку для мгновенного выбора

1. Во время воспроизведения внесенной в программу дорожки выберите ту дорожку, которую хотите удалить из программы.
2. В режиме настроек выберите режим программирования мгновенного выбора дорожки («ITS») (см. стр. 24).
3. При помощи кнопки ▼ удалите программу для выбранной дорожки.

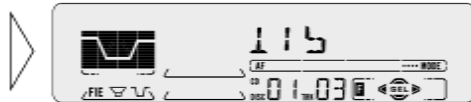

После этого происходит выход из режима программирования мгновенного выбора дорожки («ITS») и начинается воспроизведение следующей запрограммированной в этом режиме дорожки. Если в выбранном подрежиме больше не запрограммировано ни одной дорожки, то на дисплее появится сообщение «ITS EMPTY» [В памяти нет дорожек] и возобновится воспроизведение в обычном режиме.

### ■ Удаление программы, содержащей название диска для мгновенного вызова

1. Во время воспроизведения диска выберите тот диск, который хотите удалить из программы.
2. В режиме детальных настроек выберите режим программирования мгновенного выбора дорожки («ITS») (см. стр. 24).
3. При помощи кнопки ▼ удалите программу для выбранного диска.

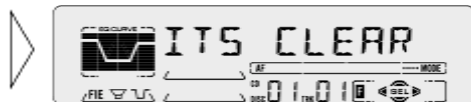

## Использование функций RDS

### Функция поиска другой частоты («PI SEEK»)

Приемник осуществляет поиск другой частоты, на которой производится вещание той же программы. Во время выполнения операции поиска другой частоты на экране появляется сообщение «PI SEEK» [Поиск другой частоты] и отключается звук. После завершения поиска, независимо от того, успешным был поиск или нет, восстанавливается прежний уровень звука. Если в результате поиска станции, на которых производится вещание нужной программы, не были найдены, то приемник возвращается на прежнюю частоту настройки.

#### ■ Поиск другой частоты

Если приемник не смог найти подходящую альтернативную частоту приема, или сигнал вещания станции очень слабый, то автоматически включается процесс поиска другой частоты («PI SEEK»).

#### ■ Автоматический поиск другой частоты (для предварительно настроенных станций)

Если предварительно настроенную станцию не удастся вызвать, например, в дальней поездке, то данное устройство может также выполнить поиск другой частоты («PI Seek») во время вызова предварительно настроенных станций. Функция автоматического поиска другой частоты («Auto PI Seek») по умолчанию является отключенной.

##### Примечание

- Подробные сведения об отключении и включении функции автоматического поиска другой частоты (Auto PI Seek) изложены в разделе «Начальная установка».

### Функция поиска региональных программ («REG»)

Если автоматическая перенастройка приемника осуществляется под управлением функции поиска альтернативных частот вещания, то работа функции поиска региональных программ («REG») ограничивает возможный выбор станциями, вещающими региональные программы.

##### Примечание

- Система вещания региональных программ и региональные сети в различных странах организованы по-разному (т.е. в зависимости от времени, государства и территории вещания).
- Номер канала предварительной настройки может исчезнуть с экрана, если приемник настроится на региональную станцию, отличающуюся от первоначально установленной станции.
- Функцию поиска региональных программ можно включать и выключать независимо для каждого из поддиапазонов УКВ (FM).

#### ■ Включение и выключение функции поиска региональных программ

По умолчанию функция поиска региональных программ является включенной.

1. Нажмите кнопку «FUNCTION» [Функция] и выберите режим «REG» [Поиск региональных программ] в меню функций.
2. В диапазоне FM включите или отключите функцию «REG».



## Функция ожидания специальных сообщений о дорожном движении («ТА»)

Функция «ТА» («Traffic Announcement standby») [Ожидание специальных сообщений о дорожном движении] позволяет автоматически принимать объявления о положении на дорогах независимо от того, какой источник прослушивается. Функция «ТА» может использоваться как для станций «ТР» (передающих информацию о дорожном движении), так и для станций «ЕОН ТР» (транслирующих сведения, в которых имеются ссылки на информацию, передаваемую станциями «ТР»).

### ■ Включение и выключение функции ожидания специальных сообщений о дорожном движении

#### 1. Настройтесь на радиостанцию, на которой имеется служба «ТР», или на станцию «ЕОН ТР».

Индикатор «ТР» («») появляется на дисплее в том случае, когда приемник настроен на радиостанцию, передающую информацию «ТР» или на радиостанцию ссылающуюся на информацию «ТР».



#### 2. Включение функции «ТА».



На дисплее появляется индикатор функции «ТА» («»), указывающий на то, что приемник находится в режиме ожидания сообщений о дорожном движении.

Чтобы отключить функцию «ТА», повторите описанную выше операцию в то время, когда приемник не принимает сообщения о дорожном движении.

#### Примечание

- При помощи меню функций можно подключить или отключить функцию «ТА».
- После приема информации о дорожном движении система возвращается к прослушиванию первоначального источника.
- Функция «ТА» может быть включена во время прослушивания другого источника (не приемника), если в последний раз приемник был настроен на УКВ (FM) радиостанцию. Однако если до переключения на другой источник приемник был настроен на радиостанцию диапазона СВ или ДВ, то функцию «ТА» использовать невозможно.
- Если в последний раз приемник был настроен на радиостанцию УКВ диапазона (FM), то включение функции «ТА» позволяет использовать прочие функции настройки при прослушивании других источников (не приемника).
- Если при работе в режиме настройки методом автоматического поиска на дисплее имеется индикатор «ТА» («»), то приемник будет настраиваться только на станции «ТР» (передающие информацию о дорожном движении) и «ЕОН ТР» (передающие информацию, в которой имеются перекрестные ссылки на станции «ТР»).
- Если в режиме автоматической записи в память частот станций с самым сильным сигналом («BSM») на дисплее имеется индикатор «ТА» («»), то будет осуществляться настройка только на станции «ТР» (передающие информацию о дорожном движении) и «ЕОН ТР» (передающие информацию, в которой имеются перекрестные ссылки на станции «ТР»).

## Функция мгновенного выбора дорожки («ITS»)

Функция мгновенного выбора дорожки позволяет выбрать дорожку для воспроизведения, когда установлен многодисковый проигрыватель компакт-дисков. Эту функцию можно использовать для программирования автоматического воспроизведения до 24 дорожек максимум на 100 дисках. (В память можно записать программы мгновенного выбора дорожек и названия для 100 компакт-дисков).

### ■ Программирование мгновенного выбора дорожки («ITS»)

Запрограммированные дорожки воспроизводятся в соответствии с выбранной установкой подрежима повторного воспроизведения (см. стр. 37 раздел «Повторное воспроизведение»).

1. Воспроизведите дорожку, которую нужно включить в программу.
2. В меню детальных настроек выберите режим программирования мгновенного выбора дорожки («ITS») (см. стр. 24).
3. Включите в программу нужную дорожку при помощи кнопки .





#### Примечание

- После программирования данных для 100 дисков данные для нового диска будут записаны на место данных, соответствующих тому диску, который не воспроизводился дольше остальных.

### ■ Воспроизведение внесенной в программу дорожки («ITS-P»)

Воспроизведение внесенной в программу дорожки выполняется в соответствии с выбранной установкой повторного воспроизведения (см. стр. 37 раздел «Повторное воспроизведение»).

1. Нажмите кнопку «FUNCTION» [Функция] и выберите режим воспроизведения «ITS-P» в меню функций.
2. При помощи кнопок  /  включите или выключите режим воспроизведения внесенной в память дорожки.



Выбрав нужный подрежим повторного воспроизведения (см. раздел «Повторное воспроизведение» на стр. 37), включите режим «ITS-P».

#### Примечание

- Если в выбранном подрежиме ни одна дорожка не внесена в память для мгновенного выбора, то на экране будет представлено сообщение «ITS EMPTY» [В памяти нет дорожек].

### ■ Ознакомительное воспроизведение («SCAN»)

В подрежиме повторного воспроизведения диска воспроизводятся первые 10 секунд (приблизительно) записи каждой дорожки выбранного диска. В подрежиме повторного воспроизведения всех дисков в течение 10 секунд воспроизводится запись первой дорожки каждого диска.

1. Нажмите кнопку «FUNCTION» [Функция] и выберите режим ознакомительного воспроизведения («SCAN») в меню функций.

2. При помощи кнопки ▲ включите режим ознакомительного воспроизведения.



Выбрав нужный подрежим повторного воспроизведения (см. стр. 36), включите функцию ознакомительного воспроизведения всех дисков многодискового проигрывателя.

3. Когда будет найдена нужная дорожка (или диск), можно отменить режим ознакомительного воспроизведения нажатием кнопки ▼.



Если произошел автоматический выход из меню функций, то можете повторно вывести меню функций и выбрать режим ознакомительного воспроизведения.

Индикатор дисплея	Подрежим воспроизведения
T-SCAN	Повторное воспроизведение диска
D-SCAN	Повторное воспроизведение всех дисков

#### Примечание

- Ознакомительное воспроизведение автоматически прекращается после того, как будут проиграны начальные фрагменты записей всех дорожек диска или всех дисков.
- При подключении функции ознакомительного воспроизведения вместо подрежима повторного воспроизведения одной дорожки задается режим повторного воспроизведения диска.

### ■ Режим паузы

В режиме паузы происходит временная остановка воспроизведения текущей дорожки.

1. Нажмите кнопку «FUNCTION» [Функция] и выберите режим паузы («PAUSE») в меню функций.

2. При помощи кнопок ▲/▼ включите или выключите режим паузы.



### ■ Отмена приема информации о дорожном движении

- Для прекращения приема информации о дорожном движении в то время, когда эта операция выполняется, и возвращения к прослушиванию первоначального источника, нажмите кнопку «ТА» [Сообщения о дорожном движении].

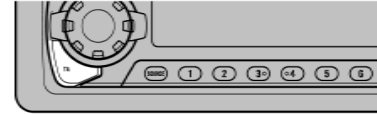

Прослушивание сообщения прекратится, но приемник останется в режиме ожидания передачи информации о положении на дорогах («ТА»), пока кнопка «ТА/AF» не будет нажата повторно.

### ■ Регулировка уровня громкости при передаче сообщения о дорожном движении

Когда начинается передача сообщения о дорожном движении, уровень громкости автоматически устанавливается на предварительно настроенное значение, позволяющее четко слышать передаваемую информацию.

- Установите уровень громкости во время приема сообщения о дорожном движении.

Новое значение уровня громкости будет записано в память и использовано при последующем прослушивании сообщения.



### ■ Функция предупреждения о слабом сигнале станции, передающей информацию о дорожном движении

Приблизительно через 30 секунд после того, как индикатор функции «ТР» («☞») погаснет из-за того, что сигнал станции очень слабый, раздастся тональный сигнал длительностью 5 секунд, который напомним о том, что необходимо выбрать другую станцию «ТР» (передающую сообщения о дорожном движении) или «EON TR» (передающую информацию, ссылающуюся на станцию «ТР»).

- Во время прослушивания радиопередач настройтесь на другую станцию «ТР» или «EON TR».

Если для прослушивания используется другой источник (не приемник), то через 10 (или 30)\* секунд после исчезновения с экрана индикатора функции «ТР» («☞») приемник начнет автоматический поиск станции «ТР» с самым сильным сигналом в данном районе.

#### \* Время до начала автоматического поиска станции

Функция «ТА» включена	10 секунд
Включены функции «ТА», «AF»	30 секунд

■ **Функция поиска станции, передающей программу нужного типа («PTY»)**

Функция «PTY» позволяет выбрать станцию по типу программы, которую она передает (поиск «PTY»). Имеется возможность выбора метода этого поиска путем задания широкой или узкой классификации типа программ. Данная функция также обеспечивает автоматическую настройку на станцию, передающую экстренную информацию (тревожное сообщение «PTY»).

**Примечание**

- Если установки поиска «PTY» были заданы ранее, нет необходимости задавать их повторно. Задав режим поиска «PTY» (см. ниже пункт 1), сразу же перейдите к пункту 4 и выполните поиск «PTY».

■ **Поиск по коду «PTY»**

1. Войдите в режим настройки поиска по коду «PTY».



2. Выберите метод поиска «PTY» («Wide» [Широкая классификация], «Narrow» [Узкая классификация]).



3. Выберите один из кодов «PTY».



4. Запустите поиск по коду «PTY».



Приемник начнет поиск станции, передающей программу с указанным кодом «PTY». Для того чтобы выйти из режима задания установок функции поиска «PTY», нажмите кнопку «PTY» и держите ее в нажатом состоянии 2 секунды.

**Примечание**

- Программы некоторых станций могут не соответствовать передаваемому коду «PTY».
- Если станция, передающая программу указанного типа не будет найдена, то на дисплее на 2 секунды появится сообщение «NOT FOUND» [Не найдено], и приемник вернется к прослушиванию станции, на которую он был настроен перед началом поиска.

■ **Повторное воспроизведение («REPEAT»)**

Режим повторного воспроизведения имеет три подрежима: повторное воспроизведение одной дорожки, повторное воспроизведения всего диска и повторное воспроизведение всех дисков в многодисковом проигрывателе.

1. Нажмите кнопку «FUNCTION» [Функция] и выберите режим повторного воспроизведения («REPEAT») в меню функций.

2. При помощи кнопок ◀ / ▶ выберите подрежим повторного воспроизведения.



Повтор всех дисков → Повтор одной дорожки → Повтор одного диска

Подрежим воспроизведения	Индикатор дисплея
Повтор всех дисков	MCD
Повтор одной дорожки	TRK
Повтор одного диска	DSK

**Примечание**

- Если во время повторного воспроизведения будут выбраны другие диски, то будет автоматически выбран подрежим повторного воспроизведения всех дисков.
- Если во время повторного воспроизведения одной дорожки будет выполнен поиск дорожки или быстрая перемотка записи в прямом или обратном направлении, то автоматически будет выбран подрежим повторного воспроизведения диска.

■ **Воспроизведение в случайном порядке**

В этом режиме дорожки компакт-диска воспроизводятся в случайном порядке в соответствии с выбранным подрежимом повторного воспроизведения (см. выше).

1. Нажмите кнопку «FUNCTION» [Функция] и выберите режим воспроизведения в случайном порядке («RANDOM») в меню функций.

2. При помощи кнопок ▲/▼ включите или выключите режим воспроизведения в случайном порядке.



Выбрав нужный подрежим повторного воспроизведения (см. выше), включите функцию случайного воспроизведения всех дисков многодискового проигрывателя.

Индикатор дисплея	Подрежим воспроизведения
D-RDM	Повторное воспроизведение диска
M-RDM	Повторное воспроизведение всех дисков

**Примечание**

- При подключении функции воспроизведения в случайном порядке вместо подрежима повторного воспроизведения одной дорожки задается подрежим повтор-

### ■ Ознакомительное воспроизведение («T-SCAN»)

В этом режиме воспроизводятся первые 10 секунд (приблизительно) записи каждой дорожки в той последовательности, в которой они расположены на диске.

1. Нажмите кнопку «FUNCTION» [Функция] и выберите режим ознакомительного воспроизведения («T-SCAN») в меню функций.

2. При помощи кнопки ▲ включите режим ознакомительного воспроизведения.

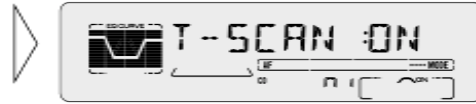

3. Когда будет найдена нужная дорожка, можно остановить режим ознакомительного воспроизведения нажатием кнопки ▼.

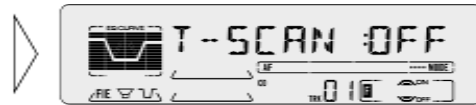

Если произошел автоматический выход из меню функций, то можете повторно вывести меню функций и выбрать режим ознакомительного воспроизведения.

#### Примечание

- Ознакомительное воспроизведение автоматически прекращается после того, как будут проиграны начальные фрагменты записей всех дорожек диска.

### ■ Режим паузы

В режиме паузы происходит временная остановка воспроизведения текущей дорожки.

1. Нажмите кнопку «FUNCTION» [Функция] и выберите режим паузы («PAUSE») в меню функций.

2. При помощи кнопок ▲/▼ включите или выключите режим паузы.

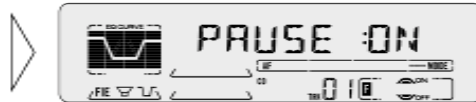

### ■ Ввод названия диска («TITLE IN»)

Используя функцию «TITLE IN», можно ввести до 48 названий дисков во встроенном проигрывателе компакт-дисков. (Выполните такую же операцию, как описано на стр. 41 в разделе «Использование многодискового проигрывателя компакт-дисков»).

#### Примечание

- После того как будут введены 48 названий дисков, название нового диска будет записано на место самого старого.
- Если к устройству подключить многодисковый проигрыватель компакт-дисков, то можно будет ввести названия для 100 дисков (максимум).

### ■ Функция автоматического приема новостей («NEWS»)

Имеется возможность подключать и отключать функцию автоматического приема новостей в соответствии с кодом новостей «PTY». Программа новостей прерывает вещание выбранной в данный момент программы. По завершении приема новостей возобновляется прием предыдущей программы.

- **Подключение и отключение функции автоматического приема новостей.**



#### Примечание

- Функцию автоматического приема новостей можно подключать и отключать, используя меню функций.

### ■ Предупреждающее сообщение «PTY»

Предупреждающее сообщение РТУ представляет собой специальный код «PTY», использующийся для сообщений экстренного характера, таких как природные катастрофы. Если приемник получает код радиосигнала предупреждения, то на дисплее появляется сообщение «ALARM» [Предупреждающее сообщение], а уровень громкости устанавливается на значение, указанное для прослушивания станций «TA». После того как станция прекращает трансляцию экстренного сообщения, система возвращается к прослушиванию прежнего источника.



#### Примечание

- Система восстанавливает режим прослушивания первоначального источника после приема экстренного сообщения.

### ■ Прекращение приема экстренных сообщений

- Для прекращения приема экстренного сообщения во время его поступления, нажмите кнопку «TA» [Сообщения о дорожном движении]. Устройство вернется к прослушиванию прежнего источника.

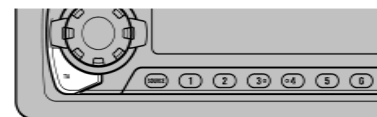

■ **Список кодов «PTY»**

Классификация кодов типов программ		
«Wide» [Широкая]	«Narrow» [Узкая]	Содержание
«NEWS&INF» [Новости и информация]	NEWS	Новости.
	AFFAIRS	Текущие события.
	INFO	Общая информация и советы.
	SPORT	Спортивные программы.
	WEATHER	Сообщения о погоде / метеорологическая информация.
	FINANCE	Сообщения о состоянии фондовой биржи, коммерческая деятельность, торговля и т.п.
«POPULAR» [Популярные музыкальные произведения]	POP MUS	Популярная музыка.
	ROCK MUS	Современная модная музыка.
	EASY MUS	Легкая музыка.
	OTH MUS	Другая музыка, не попадающая под известные категории.
	JAZZ	Программы, посвященные джазовой музыке.
	COUNTRY	Программы, посвященные музыке в стиле "кантри".
	NAT MUS	Программы, посвященные национальной музыке.
	OLDIES	Программы, посвященные известной музыке прошлых лет, музыке "Золотого века".
	FOLK MUS	Программы, посвященные фольклорной музыке.
«CLASSIC» [Классические музыкальные произведения]	L. CLASS	Легкая классическая музыка.
	CLASSIC	Серьезная классическая музыка.
«OTHER» [Другие]	EDUCATE	Образовательные программы.
	DRAMA	Все радиопостановки и сериалы.
	CULTURE	Программы, касающиеся всех аспектов национальной и региональной культуры.
	SCIENCE	Программы, посвященные природе, науке и технике.
	VARIED	Легкие развлекательные программы.
	CHILDREN	Детские программы.
	SOCIAL	Программы, касающиеся социальной сферы.
	RELIGION	Религиозные программы или службы.
	PHONE IN	Интерактивные программы на основе телефонного общения со слушателями.
	TOURING	Программы о путешествиях, не предназначенные для передачи сообщений о проблемах дорожного движения.
	LEISURE	Программы о различных увлечениях (хобби), а также программы, предназначенные для отдыха и развлечений.
	DOCUMENT	Документальные репортажи.

■ **Повторное воспроизведение («REPEAT»)**

В режиме повторного воспроизведения повторно проигрывается та же дорожка.

1. Нажмите кнопку «FUNCTION» [Функция] и выберите режим повторного воспроизведения («REPEAT») в меню функций.

2. При помощи кнопок ▲/▼ включите или выключите режим повторного воспроизведения.



**Примечание**

- Если осуществляется поиск дорожки или быстрая перемотка записи в прямом или обратном направлении, то режим повторного воспроизведения автоматически отменяется.

■ **Воспроизведение в случайном порядке**

В этом режиме дорожки компакт-диска воспроизводятся в случайном порядке, отличном от того, в котором они записаны. Это придает некоторое разнообразие восприятию диска.

1. Нажмите кнопку «FUNCTION» [Функция] и выберите режим воспроизведения в случайном порядке («RANDOM») в меню функций.

2. При помощи кнопок ▲/▼ включите или выключите режим воспроизведения в случайном порядке.

