

Pioneer *sound.vision.soul*

ИНСТРУКЦИЯ
ПО ЭКСПЛУАТАЦИИ

DEH – P5850MP
DEH – P5850MPH

Автомобильный CD/MP3/WMA ресивер

Благодарим Вас за покупку этого изделия компании Pioneer.

Прочтите, пожалуйста, полностью эту инструкцию по эксплуатации, чтобы узнать, как правильно пользоваться Вашей моделью проигрывателя. *После прочтения инструкций храните это руководство в надежном месте для просмотра в будущем.*

01 Перед началом эксплуатации

- Сведения об этом устройстве **134**
- Регистрация изделия **135**
- Сведения об этом руководстве **135**
- В случае возникновения неполадок **135**
- Функции **135**
- О формате WMA **136**
- О формате AAC **136**
- Защита Вашего устройства от кражи **136**
 - Снятие передней панели **137**
 - Установка передней панели **137**
- О демонстрационном режиме **137**
 - Реверсивный режим **138**
 - Режим демонстрации функциональных возможностей **138**
- Использование и уход за пультом дистанционного управления **138**
 - Установка батареи **138**
 - Использование пульта дистанционного управления **139**

02 Описание элементов устройства

- Основное устройство **140**
- Пульт дистанционного управления **141**

03 Основные операции

- Включение устройства **142**
- Выбор источника сигнала **142**
- Загрузка диска **142**
- Регулировка громкости **143**
- Выключение устройства **143**

04 Тюнер

- Прослушивание радиоприемника **144**
- Знакомство с расширенными функциями тюнера **145**
- Запоминание и повторный вызов радиочастот **145**
- Настройка на мощные сигналы **145**
- Запоминание частот самых мощных трансляций **146**

05 RDS

- Знакомство с работой RDS **147**
- Переключение режима RDS дисплея **147**
- Выбор альтернативных частот **148**
 - Использование поиска PI **148**
 - Использование автоматического поиска PI для предварительно настроенных станций **148**
 - Ограничение станций региональным программированием **149**
- Прием дорожных сводок **149**
- Использование функций PTY **150**
 - Поиск станции RDS с помощью информации PTY **150**
 - Использование прерывания для передачи новостей **150**
 - Прием радиопередач экстренного сигнала PTY **151**
- Использование функции радиотекста **151**
 - Отображение радиотекста **151**
 - Запись и вызов из памяти радиотекста **152**
- Список PTY **153**

06 Встроенный проигрыватель компакт-дисков

- Воспроизведение компакт-диска **154**
- Знакомство с расширенными функциями встроенного проигрывателя компакт-дисков **155**
- Повторное воспроизведение **155**
- Воспроизведение дорожек в произвольной последовательности **155**
- Сканирование дорожек компакт-диска **156**
- Пауза при воспроизведении компакт-диска **156**

Использование компрессии и BMX 156

Выбор способа поиска 157

Поиск каждой 10-й дорожки на текущем диске 157

Использование функций названия диска 157

– Ввод названий дисков 158

– Просмотр названий дисков 158

Использование функций CD-текст 159

– Просмотр текстовой информации дисков CD-текст 159

– Прокрутка текстовой информации на дисплее 159

07 Проигрыватель компакт-дисков формата MP3/WMA/AAC/WAV

Воспроизведение файлов формата MP3/WMA/AAC/WAV 160

Знакомство с расширенными функциями встроенного проигрывателя компакт-дисков (MP3/WMA/AAC/WAV) 161

Повторное воспроизведение 162

Воспроизведение дорожек в произвольной последовательности 162

Сканирование папок и дорожек 163

Пауза при воспроизведении файлов формата MP3/WMA/AAC/WAV 163

Выбор папок из списка названий папок 163

Использование компрессии и BMX 164

Выбор способа поиска 164

Поиск каждой 10-й дорожки в текущей папке 164

Просмотр текстовой информации диска формата MP3/WMA/AAC/WAV 165

– При воспроизведении диска формата MP3/WMA 165

– При воспроизведении диска формата AAC 165

– При воспроизведении диска формата WAV 166

Прокрутка текстовой информации на дисплее 166

08 Проигрыватель-автомат компакт-дисков

Воспроизведение компакт-диска 167

50-дисковый проигрыватель-автомат компакт-дисков 168

Знакомство с расширенными функциями проигрывателя-автомата компакт-дисков 168

Повторное воспроизведение 169

Воспроизведение дорожек в произвольной последовательности 169

Сканирование компакт-дисков и дорожек 170

Пауза при воспроизведении компакт-диска 170

Использование списка воспроизведения с функцией ITS 170

– Создание списка воспроизведения с программированием функции ITS 171

– Воспроизведение из списка воспроизведения с функцией ITS 171

– Удаление дорожки из списка воспроизведения с функцией ITS 172

– Удаление диска из списка воспроизведения с функцией ITS 172

Использование функций названия диска 173

– Ввод названий дисков 173

– Просмотр названий дисков 174

– Выбор диска из списка названий дисков 174

Использование функций CD-текст 174

– Просмотр текстовой информации дисков CD-текст 175

- Прокрутка текстовой информации на дисплее **175**

Использование сжатия и усиления басов **175**

09 Регулировки аудиопараметров

Знакомство с регулировками аудиопараметров **176**

Компенсация кривых эквалайзера (EQ-EQ) **176**

Использование регулировки баланса **177**

Использование эквалайзера **177**

- Вызов кривых эквалайзера из памяти **177**
- Регулировка кривых эквалайзера **178**
- Точная регулировка кривой эквалайзера **178**

Регулировка нижних и верхних звуковых частот **179**

- Регулировка нижних и верхних звуковых частот **179**
- Выбор нижней звуковой частоты **179**
- Выбор верхней звуковой частоты **180**

Регулировка тонкомпенсации **180**

Использование выхода канала сабвуфера **180**

- Изменение настройки сабвуфера **181**

Использование выходного сигнала без затухания **181**

- Регулировка уровня выхода без затухания **181**

Использование фильтра верхних частот **182**

Регулировка уровней входных сигналов **182**

Использование функции автоматического выравнивания уровня звука **183**

10 Начальные настройки

Изменение начальных настроек **184**

Установка часов **184**

Установка шага настройки в FM-диапазоне **185**

Включение автоматического поиска PI **185**

Включение предупреждающего сигнала **185**

Включение вспомогательной настройки **185**

Включение настройки регулятора освещенности **186**

Регулировка яркости **186**

Выбор цвета подсветки **186**

Установка параметров выхода заднего канала и усилителя сабвуфера **187**

Включение функции приглушения звука/ослабления уровня сигнала **188**

Включение режима постоянной прокрутки **188**

11 Другие функции

Использование вспомогательного источника (AUX) **189**

- Выбор AUX в качестве источника сигнала **189**

- Ввод названия вспомогательного источника (AUX) **189**

Выбор заставок дисплея **190**

Знакомство с функциями DVD **190**

- Эксплуатация **190**
- Работа с меню функций **190**
- Использование функций списка воспроизведения с функцией ITS и названия диска **191**

Дополнительная информация

Описание сообщений об ошибках встроенного проигрывателя компакт-дисков **192**

| | |
|--|------------|
| Уход за проигрывателем компакт-дисков | 192 |
| Диски CD-R/CD-RW | 193 |
| Файлы формата MP3, WMA, AAC и WAV | 194 |
| – Дополнительная информация о формате MP3 | 195 |
| – Дополнительная информация о формате WMA | 195 |
| – Дополнительная информация о формате AAC | 196 |
| – Дополнительная информация о формате WAV | 196 |
| Информация о папках и файлах формата MP3/WMA/AAC/WAV | 196 |
| Термины | 198 |
| Характеристики | 200 |

Перед началом эксплуатации



Если вы желаете утилизировать данное изделие, не выбрасывайте его вместе с обычным бытовым мусором. Существует отдельная система сбора использованных электронных изделий в соответствии с законодательством, которая предполагает соответствующее обращение, возврат и переработку.

Частные клиенты-в 25 странах-членах ЕС, в Швейцарии и Норвегии могут бесплатно возвращать использованные электронные изделия в соответствующие пункты сбора или дилеру (при покупке сходного нового изделия).

В странах, не перечисленных выше, для получения информации о правильных способах утилизации обращайтесь в соответствующие учреждения. Поступая таким образом, вы можете быть уверены в том, что утилизируемый продукт будет соответствующим образом обработан, передан в соответствующий пункт и переработан без возможных негативных последствий для окружающей среды и здоровья людей.

Сведения об этом устройстве

Частоты тюнера в этом устройстве распределены для использования в Западной Европе, Азии, на Ближнем Востоке, в Африке и Океании. При использовании в других регионах качество приема может быть плохим. Функция RDS (радиовещательная система передачи данных) доступна только в регионах, в

которых имеются FM-радиостанции, передающие сигналы RDS.

Примечание:

В соответствии со статьей 5 закона Российской Федерации "О защите прав потребителей" и постановлением правительства Российской Федерации № 720 от 16.06.97 компания Pioneer Europe NV оговаривает следующий срок службы изделий, официально поставляемых на российский рынок.

Автомобильная электроника: 6 лет
Другие изделия (головные телефоны, микрофоны, и т.п.): 5 лет



ВНИМАНИЕ

- Не допускайте попадания жидкости на данное устройство. Это может повлечь поражение электрическим током. Кроме того, попадание жидкости может повлечь повреждение этого устройства, появление дыма и перегрев.
- "ЛАЗЕРНЫЙ ПРОДУКТ КЛАСС 1"
Это изделие оснащено лазерным диодом класса выше 1. В целях обеспечения полной безопасности не снимайте какие-либо крышки и не пытайтесь проникнуть внутрь изделия. Обслуживание должен производить квалифицированный персонал.
- Pioneer CarStereo-Pass предназначен для использования только в Германии.
- Держите это руководство под рукой в качестве справочника по правилам эксплуатации и мерам предосторожности.
- Всегда сохраняйте уровень громкости достаточно низким, чтобы Вы могли слышать звуки снаружи машины.
- Оберегайте это устройство от воздействия влажности.

Перед началом эксплуатации

- При отключении или перезарядке батареи память предварительных настроек будет стерта, и потребуется ее повторное программирование. 

Регистрация изделия

Посетите наш сайт:



- Зарегистрируйте приобретенное изделие. Мы сохраним сведения о Вашей покупке, что поможет Вам сослаться на эту информацию в случае страхового требования по причине потери или кражи. 

Сведения об этом руководстве

Это устройство имеет множество сложных функций, обеспечивающих превосходный прием и работу. Все функции разработаны для того, чтобы максимально упростить их использование, но многие из них требуют объяснения. Это руководство по эксплуатации поможет Вам полностью использовать возможности этого устройства и получить наибольшее удовольствие от прослушивания. Мы рекомендуем Вам ознакомиться с функциями и их действием, прочитав руководство до того, как Вы начнете использовать это устройство. Особенно важно, чтобы Вы прочли и соблюдали инструкции, помеченные в данном руководстве заголовками **ПРЕДУПРЕЖДЕНИЕ** и **ВНИМАНИЕ**. 

В случае возникновения неполадок

При неполадках в работе этого изделия свяжитесь с Вашим торговым представителем или с ближайшим сервисным пунктом Pioneer. 

Функции

Воспроизведение компакт-дисков

Возможно воспроизведение музыкальных дисков CD/CD-R/CD-RW.

Воспроизведение файлов MP3

Воспроизводить файлы MP3 можно с дисков CD-ROM/CD-R/CD-RW (стандарты записи ISO9660 уровень 1/уровень 2).

- Поставка этого изделия дает право только на его частное и некоммерческое использование и не предоставляет лицензии и не подразумевает право использования этого изделия в любых коммерческих (т.е. приносящих прибыль) прямых трансляциях (телевизионных, спутниковых, кабельных и/или любых других), вещании/поточковой передаче через Интернет, локальных сетях и/или других сетях или в других электронных системах распространения, таких как системы платного аудио и аудио по запросу. Для такого использования необходима специальная лицензия. Для получения дополнительной информации посетите <http://www.mp3licensing.com>.

Воспроизведение файлов WMA

Воспроизводить файлы WMA можно с дисков CD-ROM/CD-R/CD-RW (стандарты записи ISO9660 уровень 1/уровень 2).

Перед началом эксплуатации

Воспроизведение файлов AAC

Воспроизводить файлы AAC можно с дисков CD-ROM/CD-R/CD-RW (стандарты записи ISO9660 уровень 1/уровень 2).

Воспроизведение файлов WAV

Воспроизводить файлы WAV можно с дисков CD-ROM/CD-R/CD-RW (форматы записи Linear PCM (LPCM) и MS ADPCM). 

О формате WMA



Логотип Windows Media™, напечатанный на коробке, указывает на возможность воспроизведения данных в формате WMA. WMA - это сокращение от Windows Media™ Audio, которое обозначает формат сжатия аудиоданных, разработанный Microsoft Corporation. Преобразовать данные в формат WMA можно с помощью Windows Media Player 7 или более поздней версии. Windows Media и логотип Windows являются товарными знаками или зарегистрированными товарными знаками Microsoft Corporation в Соединенных Штатах и/или других странах.



Примечания

- Это устройство может неверно воспроизводить некоторые файлы формата WMA в зависимости от приложений, использованных для их записи.
- В зависимости от используемой для преобразования файлов в формат WMA версии Windows Media Player названия

альбомов и другая текстовая информация может отображаться неправильно. 

О формате AAC

AAC - это сокращение от Advanced Audio Coding, которое обозначает стандарт технологии сжатия аудиоданных, используемый в форматах MPEG 2 и MPEG 4.

Для преобразования файлов AAC могут использоваться различные приложения, однако форматы и расширения полученных файлов могут различаться в зависимости от приложения, использованного для их преобразования. Это устройство воспроизводит файлы AAC, преобразованные с использованием iTunes® версии 4.8 и более ранних версий. iTunes® является товарным знаком компании Apple Computer, Inc., зарегистрированным в США и других странах. 

Защита Вашего устройства от кражи

Переднюю панель можно отсоединить от основного устройства и хранить в прилагающемся защитном футляре, чтобы предотвратить кражу.

- Если не отсоединить переднюю панель от основного устройства в течение пяти секунд после выключения зажигания автомобиля, раздастся предупреждающий сигнал.
- Вы можете отключить предупреждающий сигнал. См. *Включение предупреждающего сигнала* на стр. 185.

Перед началом эксплуатации

Важно

- Никогда не прилагайте силу и не сдавливайте сильно дисплей и кнопки, снимая или устанавливая переднюю панель.
- Не подвергайте переднюю панель сильным ударам.
- Предохраняйте переднюю панель от воздействия прямого солнечного света и высоких температур.

Снятие передней панели

1 Нажмите OPEN, чтобы открыть переднюю панель.

2 Возьмитесь за левую сторону передней панели и осторожно потяните ее наружу.

Старайтесь избегать чрезмерного сдавливания передней панели, не роняйте ее на пол, берегите от воды или других жидкостей во избежание необратимых повреждений.

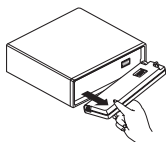

3 Поместите переднюю панель в прилагающийся защитный футляр для безопасного хранения.

Установка передней панели

- Для повторного установления передней панели поднесите ее к основному устройству в вертикальном положении и прочно защелкните ее в крючках держателя.

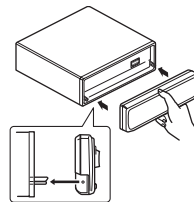

О демонстрационном режиме

В данном устройстве предусмотрено два демонстрационных режима. Режим реверсирования и режим демонстрации функциональных возможностей.

- При открытой передней панели выйти из демонстрационного режима нельзя.

Важно

Красный провод (ACC) данного устройства необходимо подсоединить к контакту, обеспечивающему включение/выключение зажигания. Если этого не сделать, то аккумулятор автомобиля может сечь.

Перед началом эксплуатации

Реверсивный режим

Если в течение 30 секунд не выполнить никаких действий, то экранные индикаторы начнут реверсировать и будут продолжать реверсировать каждые 10 секунд. Если нажать кнопку **5** при отключённом питании устройства, а ключ зажигания при этом находится в положении АСС или ON, то реверсивный режим будет отключен. Нажмите кнопку **5**, чтобы включить реверсивный режим снова.

Режим демонстрации функциональных возможностей

Если отключить питание устройства, то режим демонстрации функциональных возможностей включается автоматически при повороте ключа зажигания в положение АСС или ON. При нажатии кнопки **6** во время режима демонстрации функциональных возможностей режим демонстрации функциональных возможностей отключается. Нажмите кнопку **6**, чтобы снова включить режим демонстрации функциональных возможностей. Следует помнить, что работа режима демонстрации функциональных возможностей при выключенном двигателе может привести к излишнему расходу заряда аккумулятора. 

Использование и уход за пультом дистанционного управления

Установка батареи

Выдвиньте лоток на задней стороне пульта дистанционного управления и вставьте батарею, соблюдая полярность контактов (+) и (-).

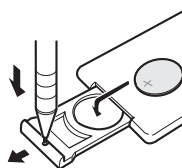

ПРЕДУПРЕЖДЕНИЕ

Держите батареи в недоступном для детей месте. При случайном проглатывании батареи немедленно обратитесь к врачу.



ВНИМАНИЕ

- Используйте только одну литиевую батарею **CR2025 (3 V)**.
- Если пульт дистанционного управления не используется в течение месяца или более, извлеките из него батарею.
- Запрещается перезаряжать, разбирать, нагревать батарею, а также выбрасывать использованную батарею в открытое пламя.
- Избегайте соприкосновения батареи с металлическими предметами.
- Не храните батарею вместе с металлическими предметами.
- В случае протечки батареи тщательно протрите пульт дистанционного управления и вставьте в него новую батарею.

Перед началом эксплуатации

- При выбросе использованных батарей соблюдайте законодательство и другие правила в сфере охраны окружающей среды, действующие в Вашей стране/регионе.

Использование пульта дистанционного управления

Направьте пульт дистанционного управления в сторону передней панели.

- На прямом солнечном свете пульт дистанционного управления может не работать надлежащим образом.



Важно

- Запрещается хранить пульт дистанционного управления в местах с повышенной температурой или на прямом солнечном свете.
- Не роняйте пульт дистанционного управления на пол, где он может застрять под педалью тормоза или акселератора. ▣

Описание элементов устройства

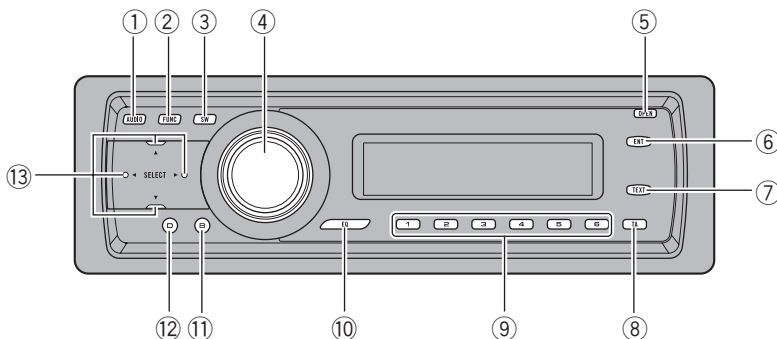

Основное устройство

- ① **Кнопка AUDIO**
Нажмите, чтобы выбрать различные регулировки качества звука.
- ② **Кнопка FUNCTION**
Нажмите для выбора функций.
- ③ **Кнопка SW**
Нажмите, чтобы открыть меню настройки сабвуфера. См. *Использование выхода канала сабвуфера* на стр. 180. Нажмите и удерживайте, чтобы открыть меню EQ-EX (расширение АЧХ). См. *Компенсация кривых эквалайзера (EQ-EX)* на стр. 176.
- ④ **Кнопка SOURCE, VOLUME**
Это устройство включается при выборе источника сигнала. Нажмите, чтобы перебрать все доступные источники сигнала. Поверните, чтобы увеличить или уменьшить громкость.
- ⑤ **Кнопка OPEN**
Нажмите, чтобы открыть переднюю панель.
- ⑥ **Кнопка ENTERTAINMENT**
Нажмите, чтобы перейти в режим отображения развлекательных программ.
- ⑦ **Кнопка TEXT**
Нажмите, чтобы включить или выключить функцию текстовых сообщений.
- ⑧ **Кнопка TA**
Нажмите, чтобы включить или выключить функцию дорожных сводок. Нажмите и удерживайте, чтобы включить или выключить функцию НОВОСТИ.
- ⑨ **Кнопки 1–6**
Нажмите для предварительной настройки и поиска номера диска при использовании проигрывателя-автомата компакт-дисков.
- ⑩ **Кнопка EQ**
Нажмите, чтобы выбрать различные кривые эквалайзера.

Описание элементов устройства

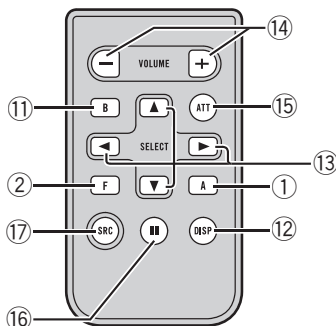

11 Кнопка BAND

Нажмите, чтобы выбрать из трех FM-диапазонов и MW/LW-диапазонов, а также чтобы отменить режим управления функциями.

12 Кнопка DISPLAY

Нажмите, чтобы выбрать различные режимы дисплея.

13 Кнопки ▲/▼/◀/▶

Нажмите, чтобы произвести ручную настройку с поиском, ускоренную перемотку вперед, назад и использовать функции поиска дорожки. Также используются для управления функциями. ■

14 Кнопки VOLUME

Нажмите, чтобы увеличить или уменьшить громкость.

15 Кнопка ATT

Нажмите для быстрого понижения уровня звука, примерно на 90%. Для возврата к исходному уровню громкости нажмите еще раз.

16 Кнопка PAUSE

Нажмите, чтобы включить или выключить паузу.

17 Кнопка SOURCE

Это устройство включается при выборе источника сигнала. Нажмите, чтобы перебрать все доступные источники сигнала. ■

Пульт дистанционного управления

Функционирует так же, как кнопки на основном устройстве. Функции всех кнопок, кроме нижеописанной кнопки **ATT**, объясняются в описании основного устройства.

Включение устройства

- **Нажмите кнопку SOURCE, чтобы включить устройство.**

Устройство включится, когда Вы выберете источник сигнала. 

Выбор источника сигнала

Вы можете выбрать источник сигнала, который Вы хотите прослушать. Чтобы переключиться на встроенный проигрыватель компакт-дисков, загрузите диск в это устройство (см. стр. 154).

- **Нажмите SOURCE, чтобы выбрать источник сигнала.**

Нажмите **SOURCE** несколько раз, чтобы выбрать один из следующих источников сигнала:

Тюнер—Телевидение—Проигрыватель DVD-дисков/проигрыватель-автомат DVD-дисков—Встроенный проигрыватель компакт-дисков—Проигрыватель-автомат компакт-дисков—Внешнее устройство 1—Внешнее устройство 2—AUX

Примечания

- Источник звука не изменится в следующих случаях:
 - При отсутствии устройства, соответствующего выбранному источнику сигнала, соединенному с данным устройством.
 - При отсутствии диска в устройстве.
 - При отсутствии диска в DVD-проигрывателе.
 - При отсутствии приемника компакт-дисков в проигрывателе-автомате.
 - При отсутствии приемника дисков в проигрывателе-автомате DVD-дисков.

— Если AUX (вспомогательный вход) выключен (смотрите в стр. 185).

- Под внешним устройством понимается продукт компании Pioneer (например, из тех, что будут доступны в будущем), который, хотя и не поддерживается в качестве источника сигнала, позволяет осуществлять управление основными функциями с данного устройства. С данного устройства можно управлять двумя внешними устройствами. При наличии двух подключенных внешних устройств данное устройство автоматически присваивает им категории “внешнее устройство 1” и “внешнее устройство 2”.
- Когда голубой/белый провод этого устройства подключен к реле панели управления автомобильной антенны, антенна на автомобиле выдвигается при включении источника сигнала этого устройства. Чтобы задвинуть антенну, выключите источник сигнала. 

Загрузка диска

- 1 Нажмите OPEN, чтобы открыть переднюю панель.**

Откроется щель для загрузки компакт-диска.

- После того, как был вставлен компакт-диск, нажмите кнопку **SOURCE**, чтобы выбрать встроенный проигрыватель компакт-дисков в качестве источника сигнала.

- 2 Вставьте компакт-диск в щель для загрузки компакт-диска.**

Воспроизведение начнется автоматически.

Основные операции

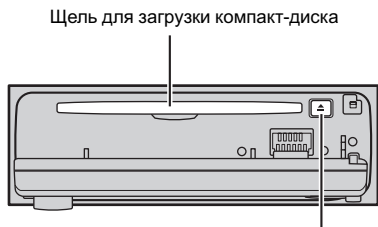

- Нажав кнопку **EJECT**, Вы можете изъять компакт-диск из проигрывателя.
- Во избежание неполадок убедитесь, что при открытии передней панели никакие металлические объекты не касаются контактов.

Примечания

- Встроенный проигрыватель компакт-дисков одновременно воспроизводит только один стандартный 12- или 8-сантиметровый компакт-диск. Не используйте адаптер при воспроизведении 8-сантиметровых компакт-дисков.
- Не вставляйте в щель для загрузки компакт-диска ничего, кроме компакт-диска.
- Иногда происходит задержка между началом воспроизведения компакт-диска и появлением звука. При считывании данных с диска отображается надпись **Format Read**.
- Если Вы не можете полностью вставить диск или после установки диска он не воспроизводится, убедитесь, что сторона диска с этикеткой обращена вверх. Нажмите кнопку **EJECT**, чтобы извлечь диск, и перед его повторной установкой проверьте, не поврежден ли он.
- Если сообщение об ошибке, такое как **ERROR-11**, появляется на дисплее, смотрите *Описание сообщений об ошибках встроенного проигрывателя компакт-дисков* на стр. 192.

- При неполадках в работе функции загрузки/извлечения компакт-диска нужно нажать и удерживать кнопку **EJECT** во время открытия передней панели, чтобы извлечь компакт-диск. 

Регулировка громкости

- Используйте кнопку **VOLUME** для регулирования уровня звука. Вращайте **VOLUME** на основном устройстве для увеличения или уменьшения уровня громкости. Нажмите **VOLUME** на пульте дистанционного управления для увеличения или уменьшения уровня громкости. 

Выключение устройства

- Нажмите и удерживайте кнопку **SOURCE**, пока устройство не выключится. 

Прслушивание радиоприемника

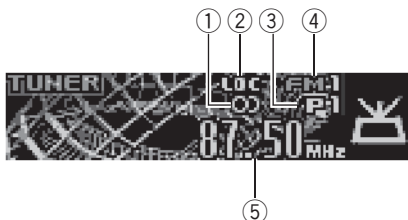

Ниже перечислены основные операции по управлению радиоприемником.

Расширенные функции тюнера приводятся начиная с стр. 145.

Можно включить или выключить функцию AF (поиск альтернативных частот) данного устройства. Для обычной настройки функция AF должна быть выключена (смотрите в стр. 148).

① Индикатор стереорежима (SD)

Показывает, когда вещание на выбранной частоте ведется в стереорежиме.

② Индикатор LOC

Показывает, что настройка с местным поиском включена.

③ Индикатор номера предварительной настройки

Показывает, какая предварительная настройка была выбрана.

④ Индикатор диапазона

Показывает, на какой диапазон настроено радио: MW/LW или FM.

⑤ Индикатор частоты

Показывает, на какую частоту настроен тюнер.

1 Нажмите SOURCE, чтобы выбрать тюнер в качестве источника сигнала. Нажмите **SOURCE** и удерживайте до тех пор, пока на дисплее не появится **Tuner**.

2 Нажмите BAND, чтобы выбрать диапазон.

Нажмите **BAND**, пока не отобразится нужный диапазон: **FM1**, **FM2**, **FM3** для FM или **MW/LW**.

3 Чтобы произвести ручную настройку, быстро нажмите ◀ или ▶.

Частоты будут пошагово повышаться или понижаться.

4 Чтобы осуществить настройку с быстрым поиском, нажмите и удерживайте кнопку ◀ или ▶ примерно одну секунду, а затем отпустите ее.

Тюнер будет сканировать частоты, пока не обнаружит трансляцию с достаточно высоким уровнем сигнала для качественного приема.

- Вы можете отменить настройку с поиском быстрым нажатием ◀ или ▶.
- Если Вы нажмете и будете удерживать кнопку ◀ или ▶, Вы можете пропускать радиостанции. Настройка с поиском начнется, как только Вы отпустите кнопку. ▣

Тюнер

Знакомство с расширенными функциями тюнера



①

① Дисплей функций

Показывает состояние функции.

● Нажмите кнопку **FUNCTION**, чтобы отобразить названия функций.

Нажмите **FUNCTION** несколько раз, чтобы выбрать одну из следующих функций:

BSM (запоминание лучших станций)

—**Regional** (региональный)—**Local**

(настройка с местным поиском)—выбор

типов программ (**PTY**)—**TA** (режим

ожидания дорожных сводок)—**AF** (поиск

альтернативных частот)—**News**

(прерывание для передачи новостей)

- Чтобы вернуться к дисплею частоты, нажмите **BAND**.

- Если выбран диапазон MW/LW, для выбора будут доступны только функции **BSM** или **Local**.



Примечание

Если Вы не воспользуетесь функцией в течение 30 секунд, дисплей автоматически возвратится к дисплею частоты. □

Запоминание и повторный вызов радиочастот

Если Вы нажмете любую кнопку предварительной настройки 1–6, Вы можете легко сохранить до шести

радиочастот для последующего вызова одним нажатием кнопки.

- Если Вы нашли частоту, которую хотели бы сохранить в памяти, нажмите одну из кнопок предварительной настройки 1–6 и удерживайте ее, пока номер предварительной настройки не прекратит мигать.

Номер, который Вы нажали, мигает на индикаторе номера предварительной настройки, после чего останется зажженным. Выбранная частота радиостанции была сохранена в памяти. В следующий раз, когда Вы нажмете на ту же кнопку предварительной настройки, частота радиостанции будет вызвана из памяти.



Примечания

- В памяти можно сохранить до 18 FM-станций, по 6 для каждого из трех FM-диапазонов, и 6 MW/LW-станций.
- Вы также можете использовать кнопки ▲ и ▼, чтобы вызвать из памяти частоты радиостанций, назначенные кнопкам предварительной настройки 1–6. □

Настройка на мощные сигналы

Настройка с местным поиском позволяет Вам настраиваться только на радиостанции с достаточно мощными сигналами для качественного приема.

1 Нажмите кнопку **FUNCTION**, чтобы выбрать функцию **Local**.

Нажимайте кнопку **FUNCTION**, пока на дисплее не появится надпись **Local**.

2 Нажмите кнопку ▲, чтобы включить настройку с местным поиском.

На дисплее отображается чувствительность местного поиска (например, Local 2).

3 Нажмите кнопку ◀ или ▶, чтобы установить чувствительность.

Существует четыре уровня чувствительности для FM-диапазона и два уровня для MW/LW-диапазонов:
FM: Local 1—Local 2—Local 3—Local 4
MW/LW: Local 1—Local 2

Настройка Local 4 позволяет осуществлять прием только станций с самым сильным сигналом, а уменьшение уровня настройки позволяет принимать другие станции по степени убывания интенсивности сигнала.

4 Если Вы хотите вернуться к настройке с обычным поиском, нажмите кнопку ▼, чтобы выключить настройку с местным поиском.

На дисплее появится надпись Local :OFF. 

Запоминание частот самых мощных трансляций

Функция BSM (запоминание лучших станций) позволяет автоматически сохранять шесть самых мощных радиочастот, назначая их кнопкам предварительной настройки 1–6. Сохранив частоты, можно настроить тюнер на эти частоты одним нажатием кнопки.

1 Нажмите кнопку FUNCTION, чтобы выбрать функцию BSM.

Нажимайте кнопку FUNCTION, пока на дисплее не появится надпись BSM.

2 Нажмите кнопку ▲, чтобы включить функцию BSM.

Начнет мигать надпись BSM. Пока мигает надпись BSM, кнопкам предварительной настройки 1–6 будут назначены шесть самых мощных радиочастот в порядке мощности их сигнала. По завершении этой процедуры надпись BSM перестанет мигать.

- Чтобы отменить процесс сохранения настроек, нажмите кнопку ▼.



Примечание

Сохранение радиочастот при помощи функции BSM может заменить радиочастоты, которые Вы сохранили при помощи кнопок 1–6. 

Знакомство с работой RDS

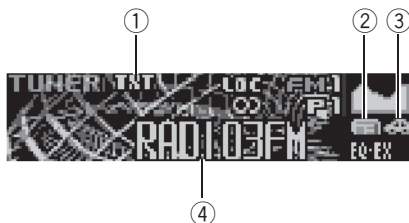

RDS (радиовещательная система передачи данных) — это система, предоставляющая информацию вместе с FM-радиовещанием. Эта слышимая информация содержит название программы, тип программы, позволяет использовать режим ожидания и автоматическую настройку дорожных сводок и помогает радиослушателям искать и настраивать радиоприемник на нужную станцию.

① Индикатор TXT

Показывает, что принимается радиотекст.

② Индикатор News

Показывает, что принимается заданная программа новостей.

③ Индикатор TP

Показывает, что радиоприемник настроен на TP-станцию.

④ Название программы

Показывает название радиовещательной программы.

● Нажмите кнопку **FUNCTION**, чтобы отобразить названия функций.

Нажмите **FUNCTION** несколько раз, чтобы выбрать одну из следующих функций:

BSM (запоминание лучших станций)

—**Regional** (региональный)—**Local**

(настройка с местным поиском)—выбор типов программ (PTY)—**TA** (режим ожидания дорожных сводок)—**AF** (поиск альтернативных частот)—**News** (прерывание для передачи новостей)

- Чтобы вернуться к дисплею частоты, нажмите **BAND**.
- Если выбран диапазон MW/LW, для выбора будут доступны только функции **BSM** или **Local**.



Примечания

- Если Вы не воспользуетесь функцией в течение 30 секунд, дисплей автоматически возвратится к дисплею частоты.
- Не все станции предоставляют услугу RDS.
- Такие функции RDS, как AF и TA, доступны только в том случае, если Ваш радиоприемник настроен на RDS-станцию. □

Переключение режима RDS дисплея

Если тюнер настроен на RDS-станцию, отображается название данной программы услуг. Переключите режим дисплея, чтобы узнать частоту.

● Нажмите кнопку **DISPLAY**.

Нажмите кнопку **DISPLAY** несколько раз для выбора следующих настроек: Название программы—Информация PTY и частота

Информация PTY (идентификационный код типа программы) приведена на стр. 153.

- Информация РТУ и частота текущей станции отображаются на дисплее в течение 8 секунд.
- Если со станции принимается нулевой код РТУ, то на дисплее ничего не отображается. Это означает, что станция не определила содержание собственной программы.
- Если принимаемый сигнал слишком слаб, чтобы устройство смогло распознать код РТУ, то на дисплее РТУ ничего не отображается. 

Выбор альтернативных частот

Если при прослушивании радиопередачи прием стал слабым или возникли другие проблемы, устройство автоматически начнет в той же сети поиск другой станции, которая передает более мощный сигнал.

- По умолчанию функция AF включена.

1 Нажмите кнопку **FUNCTION**, чтобы выбрать функцию **AF**.

Нажимайте кнопку **FUNCTION**, пока на дисплее не появится надпись **AF**.

2 Нажмите кнопку **▲**, чтобы включить функцию **AF**.

Нажмите кнопку **▲**, появляется надпись **AF : ON**.

3 Нажмите кнопку **▼**, чтобы выключить функцию **AF**.

Нажмите кнопку **▼**, появляется надпись **AF : OFF**.



Примечания

- Когда включена функция AF, во время настройки с поиском или в режиме BSM настраиваются только RDS-радиостанции.

- При вызове предварительно настроенной станции тюнер может обновить ее частоту значением из списка AF-станций. (Эта функция доступна только при использовании предварительных настроек в диапазоне **FM1** или **FM2**.) На дисплее не отображается номер предварительной настройки, если данные RDS для принятой станции отличаются от данных для изначально сохраненной станции.
- Во время поиска частоты функцией AF звук может временно прерываться другой программой.
- Функцию AF можно включить или выключить отдельно для каждого FM-диапазона.

Использование поиска **PI**

Если данному устройству не удалось найти подходящую альтернативную частоту или Вы прослушиваете радиопередачу, а прием стал слабым, устройство автоматически начнет поиск другой станции с такой же программой. Во время поиска отображается **PI SEEK**, и приглушается звук. Приглушение прекращается после завершения поиска **PI**, независимо от того, найдена другая станция или нет.

Использование автоматического поиска **PI** для предварительно настроенных станций

Если не удастся вызывать предварительно настроенные станции, например, во время поездки на дальнее расстояние, устройство можно настроить на выполнение поиска **PI** во время вызова предварительной настройки.

- По умолчанию функция автоматического поиска PI выключена. См. *Включение автоматического поиска PI* на стр. 185.

Ограничение станций региональным программированием

При использовании функции AF для автоматической повторной настройки частот региональная функция ограничивает выбор только станциями, передающими региональные программы.

1 Нажмите кнопку FUNCTION, чтобы выбрать функцию Regional.

Нажимайте кнопку FUNCTION, пока на дисплее не появится надпись **Regional**.

2 Нажмите кнопку ▲, чтобы включить региональную функцию.

Нажмите кнопку ▲, появляется надпись **Regional : ON**.

3 Нажмите кнопку ▼, чтобы отключить региональную функцию.

Нажмите кнопку ▼, появляется надпись **Regional : OFF**.



Примечания

- Региональное программирование и региональные сети организовываются по-разному в зависимости от страны (т.е. они могут изменяться в зависимости от зоны радиовещания, территории государства или часового пояса).
- Номер предварительной настройки может исчезнуть с дисплея, если тюнер настроен на региональную станцию, отличающуюся от изначально установленной станции.

- Региональную функцию можно включить или выключить отдельно для каждого FM-диапазона.

Прием дорожных сводок

Функция TA (режим ожидания дорожных сводок) позволяет автоматически получать дорожные сводки вне зависимости от источника сигнала, который Вы прослушиваете. Функцию TA можно активировать как для TP-станции (станции, передающей информацию о дорожном движении), так и для TP-станции стандарта EON (станции, передающей информацию, ссылающуюся на TP-станции).

1 Настройте тюнер на TP-станцию или TP-станцию стандарта EON.

При настройке на TP-станцию или TP-станцию стандарта EON будет отображаться индикатор TP.

2 Нажмите TA, чтобы включить режим ожидания дорожных сводок.

Нажимайте кнопку TA, и на дисплее появится надпись **TA ON**. Тюнер переключился в режим ожидания дорожных сводок.

- Для выключения режима ожидания дорожных сводок снова нажмите TA.

3 В начале приема дорожной сводки отрегулируйте громкость TA с помощью VOLUME.

Поверните, чтобы увеличить или уменьшить громкость.

Новая установленная громкость сохраняется в памяти и будет вызываться для последующих дорожных сводок.

4 Во время приема дорожной сводки нажмите TA для отмены прослушивания сводки.

Тюнер возвратится к исходному источнику сигнала, но останется в режиме ожидания до повторного нажатия TA.

▪ Для отмены прослушивания сводки можно также нажать кнопку **SOURCE BAND**, ▲, ▼, ◀ или ▶, пока принимается сводка.



Примечания

- Для включения и выключения функции TA можно также использовать меню, отображающееся при нажатии кнопки **FUNCTION**.
- Система переключается обратно на исходный источник сигнала после приема дорожной сводки.
- Во время настройки с поиском или в режиме BSM при включенной функции TA настраиваются только TP-станции и TP-станции стандарта EON. □

Использование функцийPTY

Можно настроиться на радиостанцию с помощью информации PTY (типа программы).

Поиск станции RDS с помощью информации PTY

Можно выполнять поиск общих радиовещательных программ, например, тех, что перечислены в стр. 153.

1 Нажмите кнопку FUNCTION для выбора типа программы (PTY).

Удерживайте кнопку **FUNCTION**, пока тип программы не отобразится на дисплее.

2 Нажмите кнопку ◀ или ▶ для выбора типа программы.

Существует четыре типа программ: **News&Inf—Popular—Classics—Others**

3 Нажмите ▲, чтобы начать поиск.

При нажатии ▲ название типа программы на дисплее начинает мигать. Аппарат начинает поиск радиостанций, передающих данный тип программ. При обнаружении радиостанции на дисплее будет показано название данной программы.

▪ Для отмены поиска нажмите кнопку ▼.



Примечания

- Программы некоторых радиостанций могут отличаться от программ, указанных в передаваемом коде PTY.
- Если ни одна из станций не передает программы нужного типа, то на дисплее в течение примерно двух секунд будет показано **Not Found**, и затем тюнер перейдет в режим приёма станции, с которой был начат поиск.

Использование прерывания для передачи новостей

Устройство может переключаться с других станций на станцию новостей с кодом PTY, когда эта станция начинает передавать программу новостей. После окончания программы новостей возобновляется прием прежней программы.

● Нажмите и удерживайте кнопку TA, чтобы включить функцию прерывания для передачи новостей.

Нажимайте кнопку **TA**, пока на дисплее не появится надпись **News**.

- Чтобы отключить функцию прерывания для передачи новостей, нажмите кнопку **TA** и удерживайте ее, пока на дисплее не появится надпись **News**.
- Прослушивание программы новостей можно отменить, нажав **TA**.
- Для отмены прослушивания программы новостей можно также нажать кнопку **SOURCE**, **BAND**, **▲**, **▼**, **◀** или **▶**, пока принимается программа новостей.



Примечание

Для включения и выключения программы новостей можно также использовать меню, отображающееся при нажатии кнопки **FUNCTION**.

Прием радиопередач экстренного сигнала РТУ

Экстренный сигнал РТУ представляет собой специальный код РТУ для сообщений об экстренных ситуациях, таких как стихийные бедствия. Когда тюнер принимает код экстренного радиосигнала, на дисплее отображается **Alarm** и устанавливается громкость **TA**. Когда станция прекращает трансляцию экстренного сообщения, система возвращается к предыдущему источнику сигнала.

- Экстренное сообщение можно отменить, нажав **TA**.
- Вы также можете отменить передачу экстренного сообщения, нажав кнопку **SOURCE**, **BAND**, **▲**, **▼**, **◀** или **▶**. 

Использование функции радиотекста

Тюнер может показывать данные радиотекста, передаваемые станциями RDS, такие как информация о станции, название звучащей в эфире песни и имя исполнителя.

- Тюнер автоматически запоминает три последних принимаемых станции и заменяет текст первой из них на новый, если такой текст принимается.

Отображение радиотекста

Вы можете вывести на дисплей принимаемый радиотекст, а также радиотекст трёх последних сообщений.

1 Нажмите кнопку **TEXT** для вывода на дисплей радиотекста.

Будет показан радиотекст принимаемой в настоящий момент станции.

- Вы можете отменить показ радиотекста нажатием кнопки **TEXT** или **BAND**.
- Если радиотекст не принимается, то на дисплее будет показано сообщение **No Text**.

2 Нажмите кнопку **◀** или **▶**, чтобы запомнить три последних радиотекста.

Для переключения между текущим радиотекстом и тремя последними сообщениями нажмите **◀** или **▶**.

- Если в памяти отсутствуют данные радиотекста, то индикация на дисплее не изменится.

3 Для прокрутки нажмите **▲** или **▼**.

Для возврата в начало нажмите **▲**. Для прокрутки данных радиотекста нажмите **▼**.

Запись и вызов из памяти радиотекста

Вы можете сохранить данные шести сообщений радиотекста под кнопками 1–6.

1 Выведите на дисплей радиотекст, который нужно сохранить.

Смотрите в *Отображение радиотекста* на стр. 151.

2 Для сохранения выбранного радиотекста нажмите и удерживайте любую из кнопок 1–6.

На дисплее отобразится номер, под которым выбранный радиотекст будет сохранён в памяти.

В следующий раз, когда Вы нажмёте соответствующую кнопку, сохранённый радиотекст будет вызван из памяти. 

Список РТУ

| Общие | Код | Тип программы |
|----------|-----------------|--|
| News&Inf | News | Новости |
| | Affairs | Текущая информация |
| | Info | Общая информация и сообщения |
| | Sport | Спортивные новости |
| | Weather | Метеорологические сводки/метеорологическая информация |
| | Finance | Отчеты фондового рынка, коммерция, торговля и т.п. |
| Popular | Pop Mus | Популярная музыка |
| | Rock Mus | Современная музыка |
| | Easy Mus | Легкая музыка |
| | Oth Mus | Музыка неопределенного стиля |
| | Jazz | Джаз |
| | Country | Музыка кантри |
| | Nat Mus | Национальная музыка |
| | Oldies | Старая музыка, золотая коллекция |
| Classics | Folk mus | Народная музыка |
| | L. Class | Легкая классическая музыка |
| Others | Classic | Классическая музыка |
| | Educate | Образовательные программы |
| | Drama | Радиопостановки и сериалы |
| | Culture | Национальная или региональная культура |
| | Science | Природа, наука и технология |
| | Varied | Развлекательные программы |
| | Children | Детские программы |
| | Social | Социальные новости |
| | Religion | Религиозные новости или услуги |
| | Phone In | Ток-шоу |
| | Touring | Программы для путешественников; не для дорожных сводок |
| | Leisure | Хобби и развлечения |
| | Document | Документальные программы |



Встроенный проигрыватель компакт-дисков

Воспроизведение компакт-диска

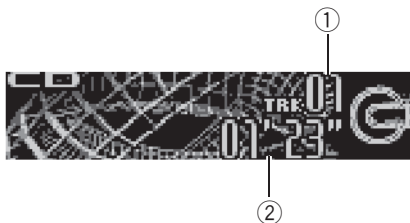

Ниже перечислены основные шаги по воспроизведению компакт-диска на Вашем встроенном проигрывателе компакт-дисков. Расширенные функции работы с компакт-диском приводятся начиная с стр. 155.

① Индикатор номера дорожки

Показывает номер текущей воспроизводимой дорожки.

② Индикатор времени воспроизведения

Показывает прошедшее время воспроизведения текущей дорожки.

1 Нажмите кнопку SOURCE, чтобы выбрать встроенный проигрыватель компакт-дисков.

Нажмите кнопку **SOURCE** и удерживайте её до тех пор, пока на дисплее не появится надпись **Compact Disc**.

- Если диск не загружен, то выбрать **Compact Disc** (встроенный проигрыватель компакт-дисков) нельзя. Вставьте диск в устройство. (Смотрите в стр. 142.)

2 Чтобы осуществить ускоренную перемотку вперед или назад, нажмите и удерживайте кнопку ◀ или ▶.

- Если Вы выберете **ROUGH SEARCH**, а затем нажмете и удержите ◀ или ▶, будет происходить поиск каждой 10-й дорожки текущего диска. (См. *Выбор способа поиска* на стр. 157.)

3 Чтобы перейти вперед или назад к другой дорожке, нажмите ◀ или ▶. При нажатии на кнопку ▶ происходит переход к началу следующей дорожки. При нажатии на кнопку ◀ происходит переход к началу текущей дорожки. Повторное нажатие на эту кнопку приводит к переходу на предыдущую дорожку. []

Встроенный проигрыватель компакт-дисков

Знакомство с расширенными функциями встроенного проигрывателя компакт-дисков



①

① Дисплей функций

Показывает состояние функции.

- **Нажмите кнопку FUNCTION, чтобы отобразить названия функций.** Нажмите **FUNCTION** несколько раз, чтобы выбрать одну из следующих функций: **Repeat** (повторное воспроизведение) — **Random** (воспроизведение в произвольной последовательности) — **Scan** (сканирующее воспроизведение) — **Pause** (пауза) — **Comp./BMX** (компрессия и BMX) — **FF/REV** (способ поиска)
 - Чтобы вернуться к дисплею воспроизведения, нажмите **BAND**.

Примечание

Если Вы не воспользуетесь функцией в течение 30 секунд, дисплей автоматически возвратится к дисплею воспроизведения. 

Повторное воспроизведение

Повторное воспроизведение позволяет Вам снова прослушивать одну и ту же дорожку.

1 Нажмите кнопку **FUNCTION**, чтобы выбрать функцию **Repeat**.

Нажимайте кнопку **FUNCTION**, пока на дисплее не появится надпись **Repeat**.

2 Нажмите кнопку **◀** или **▶**, чтобы выбрать диапазон повторного воспроизведения.

Нажимайте **◀** или **▶**, пока на дисплее не отобразится символ требуемого диапазона повторного воспроизведения.

- **DISC** – Повтор текущего диска
- **TRACK** – Повтор только текущей дорожки



Примечание

Если Вы выполните поиск дорожки или ускоренную перемотку вперед/назад в режиме **TRACK**, диапазон повторного воспроизведения сменится на **DISC**. 

Воспроизведение дорожек в произвольной последовательности

Воспроизведение в произвольной последовательности позволяет Вам воспроизводить дорожки на компакт-диске в произвольном порядке.

1 Нажмите кнопку **FUNCTION**, чтобы выбрать функцию **Random**.

Нажимайте кнопку **FUNCTION**, пока на дисплее не появится надпись **Random**.

2 Нажмите кнопку **▲**, чтобы включить воспроизведение в произвольной последовательности.

На дисплее появится надпись **Random : ON**. Дорожки будут воспроизводиться в произвольной последовательности.

Встроенный проигрыватель компакт-дисков

3 Нажмите кнопку **▼**, чтобы выключить воспроизведение в произвольной последовательности.

На дисплее появится надпись **Random :OFF**. Дорожки продолжат воспроизводиться по порядку. 

Сканирование дорожек компакт-диска

Сканирующее воспроизведение позволяет прослушивать первые 10 секунд каждой дорожки компакт-диска.

1 Нажмите кнопку **FUNCTION**, чтобы выбрать функцию **Scan**.

Нажимайте кнопку **FUNCTION**, пока на дисплее не появится надпись **Scan**.

2 Нажмите кнопку **▲**, чтобы включить сканирующее воспроизведение.

На дисплее появится надпись **Scan : ON**. Будут воспроизводиться первые 10 секунд каждой дорожки.

3 Нажмите кнопку **▼** для выключения сканирующего воспроизведения, когда Вы найдете нужную дорожку.

На дисплее появится надпись **Scan :OFF**. Будет продолжено воспроизведение дорожки.

- Если дисплей автоматически вернулся в режим воспроизведения, выберите **Scan** снова, нажимая **FUNCTION**.



Примечание

После завершения сканирования компакт-диска снова начнется обычное воспроизведение дорожек. 

Пауза при воспроизведении компакт-диска

Пауза позволяет Вам временно остановить воспроизведение компакт-диска.

1 Нажмите кнопку **FUNCTION**, чтобы выбрать функцию **Pause**.

Нажимайте кнопку **FUNCTION**, пока на дисплее не появится надпись **Pause**.

2 Нажмите кнопку **▲**, чтобы включить паузу.

На дисплее появится надпись **Pause : ON**. Воспроизведение текущей дорожки приостановится.

3 Нажмите кнопку **▼**, чтобы выключить паузу.

На дисплее появится надпись **Pause :OFF**. Воспроизведение продолжится с того же места, где Вы включили паузу. 

Использование компрессии и BMX

Функции **COMP** (компрессия) и **BMX** позволяют регулировать качество воспроизведения звука этого проигрывателя. Каждая из функций имеет два шага регулировки. Функция **COMP** позволяет сбалансировать выходной уровень громких и тихих звуков на больших громкостях. Функция **BMX** регулирует реверберации воспроизводимого звука с целью достижения более полного звука. Прослушайте каждый из эффектов, выбирая их по очереди, и используйте эффект, с которым прослушиваемая дорожка или компакт-диск звучат лучше всего.

Встроенный проигрыватель компакт-дисков

1 Нажмите кнопку FUNCTION, чтобы выбрать функцию Comp./BMX.
Нажимайте кнопку FUNCTION, пока на дисплее не появится надпись **Comp./BMX**.

2 Нажмите кнопку ▲ или ▼, чтобы выбрать предпочитаемый режим.
Нажмите кнопку ▲ или ▼ несколько раз для выбора следующих настроек:
Comp./BMX OFF—Comp. 1—Comp. 2—Comp./BMX OFF—BMX 1—BMX 2

Выбор способа поиска

Можно выбрать один из следующих способов поиска: ускоренную перемотку вперед/назад и поиск каждой 10-й дорожки.

1 Нажмите кнопку FUNCTION, чтобы выбрать функцию FF/REV.
Нажимайте кнопку FUNCTION, пока на дисплее не появится надпись **FF/REV**.
▪ Если способ поиска **ROUGH SEARCH** был выбран ранее, на дисплее отобразится **ROUGH SEARCH**.

2 Нажмите кнопку ◀ или ▶, чтобы выбрать способ поиска.
Нажимайте кнопку ◀ или ▶, пока на дисплее не появится требуемый способ поиска.

- **FF/REV** – Ускоренная перемотка вперед и назад
- **ROUGH SEARCH** – Поиск каждой 10-й дорожки

Поиск каждой 10-й дорожки на текущем диске

Если диск содержит более 10-ти дорожек, Вы можете использовать поиск каждой 10-й дорожки. Если диск содержит много дорожек, Вы можете провести грубый поиск дорожки для воспроизведения.

1 Выберите способ поиска ROUGH SEARCH.

2 Нажмите и удерживайте кнопку ◀ или ▶ для поиска каждой 10-й дорожки на диске.

- Если диск содержит меньше 10 дорожек, нажатие и удержание кнопки ▶ вызовет последнюю дорожку диска. Также, если число оставшихся дорожек после поиска каждой 10-й дорожки меньше 10, нажатие и удержание кнопки ▶ вызовет последнюю дорожку диска.
- Если диск содержит меньше 10 дорожек, нажатие и удержание кнопки ◀ вызовет первую дорожку диска. Также, если число оставшихся дорожек после поиска каждой 10-й дорожки меньше 10, нажатие и удержание кнопки ◀ вызовет первую дорожку диска.

Использование функций названия диска

Вы можете вводить названия компакт-дисков и просматривать их. При следующей установке компакт-диска с заданным Вами названием это название отобразится на дисплее.

Встроенный проигрыватель компакт-дисков

Ввод названий дисков

Используйте функцию ввода названия диска для сохранения до 48 наименований компакт-дисков. Каждое название может содержать не более 10 символов.

1 Включите воспроизведение компакт-диска, для которого Вы хотите ввести название.

2 Нажмите кнопку FUNCTION и удерживайте ее, пока на дисплее не появится надпись TITLE.

■ При воспроизведении компакт-дисков формата CD-текст Вы не сможете выбрать TITLE. Название диска уже записано на самом диске CD-текст.

3 Нажмите кнопку 1 для выбора нужного типа символов.

Нажмите кнопку 1 несколько раз для выбора следующих типов символов: Алфавит (верхний регистр)—Алфавит (нижний регистр)—Европейские символы, такие как символы с ударением (например, á, à, ä и ç)

■ Переключение режимов ввода цифр и символов выполняется нажатием кнопки 2.

4 Нажмите ▲ или ▼ для выбора буквы алфавита.

Каждое нажатие кнопки ▲ отображает очередную букву алфавита в порядке **A B C ... X Y Z**, цифры и символы отображаются в порядке **1 2 3 ... @ # <**. Каждое нажатие кнопки ▼ отображает буквы в обратном порядке, а именно, **Z Y X ... C B A**.



5 Для перемещения курсора на позицию следующего символа нажимайте кнопку ►.

Как только появляется нужная буква, нажмите кнопку ►, чтобы передвинуть курсор в следующую позицию, и выберите следующую букву. Для перемещения курсора в обратном направлении нажимайте кнопку ◀.

6 Установите курсор в последнюю позицию, нажав кнопку ► после ввода названия.

При повторном нажатии кнопки ► введённое название сохраняется в памяти.

7 Для возврата к дисплею воспроизведения нажмите кнопку BAND.



Примечания

- Названия остаются в памяти даже после того, как диск удалён из устройства, и вызываются из памяти после повторной установки данного диска.
- После записи в память данных для 48 дисков, данные для следующего диска будут замещать данные диска, запрограммированного первым.
- Если подключён проигрыватель-автомат компакт-дисков, Вы можете ввести до 100 названий дисков.

Просмотр названий дисков

Вы можете просматривать текстовую информацию любого диска, для которого было введено название диска.

● **Нажмите кнопку DISPLAY.**

Нажмите кнопку **DISPLAY** несколько раз для выбора следующих настроек: Время воспроизведения—**Disc Title** (название диска)

Встроенный проигрыватель компакт-дисков

Если Вы выбираете **Disc Title**, на дисплее отображается название воспроизводимого в данный момент диска.

- При установке компакт-диска с названием это название диска будет автоматически прокручиваться на дисплее.
- Если для воспроизводимого в данный момент диска название не вводилось, на дисплее появится надпись **No Disc Title**. 

Использование функций CD-текст

Некоторые диски содержат определенную информацию, записанную при изготовлении. Эти диски могут содержать такую информацию, как название компакт-диска, название дорожки, имя артиста и время воспроизведения, и называются дисками формата CD-текст. Только такие диски со специально записанным CD-текстом поддерживают перечисленные ниже функции.

Просмотр текстовой информации дисков CD-текст

- **Нажмите кнопку DISPLAY.**
Нажмите кнопку **DISPLAY** несколько раз для выбора следующих настроек:
Время воспроизведения—**Disc Title** (название диска)—**DiscArtist Name** (имя артиста на диске)—**Track Title** (название дорожки)—**TrackArtist Name** (имя артиста на дорожке)
- Если специальная информация не была записана на диск формата CD-текст, то заголовок или название диска показаны не будут.

Прокрутка текстовой информации на дисплее

Это устройство позволяет просматривать только первые 16 букв **Disc Title**, **DiscArtist Name**, **Track Title** и **TrackArtist Name**. Если объём текстовой информации превышает 16 букв, то можно использовать прокрутку, как показано ниже.

- **Нажмите кнопку DISPLAY и удерживайте её, пока текстовая информация не начнёт прокручиваться на дисплее.**

На дисплее будут прокручиваться заголовки.



Примечание

Если при выполнении начальных настроек включить функцию постоянной прокрутки, то текстовая информация компакт-диска будет постоянно прокручиваться на дисплее. Для временного просмотра первых 16 символов текстовой информации и прокрутки с начала диска нажмите и удерживайте кнопку **DISPLAY**. Смотрите в *Включение режима постоянной прокрутки* на стр. 188. 

Проигрыватель компакт-дисков формата MP3/WMA/AAC/WAV

Воспроизведение файлов формата MP3/WMA/AAC/WAV

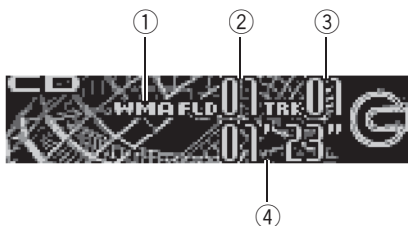

Ниже перечислены основные шаги по воспроизведению компакт-дисков формата MP3/WMA/AAC/WAV на встроенном проигрывателе компакт-дисков. Расширенные функции работы с компакт-дисками формата MP3/WMA/AAC/WAV приводятся, начиная с стр. 161.

- ① **Индикатор MP3/WMA/AAC/WAV**
Обозначает, что воспроизводится файл формата MP3/WMA/AAC/WAV.
- ② **Индикатор номера папки**
Показывает номер текущей воспроизводимой папки.
- ③ **Индикатор номера дорожки**
Показывает номер текущей дорожки (файла).
- ④ **Индикатор времени воспроизведения**
Показывает прошедшее время воспроизведения текущей дорожки (файла).

1 Нажмите кнопку SOURCE, чтобы выбрать встроенный проигрыватель компакт-дисков.

Нажмите кнопку **SOURCE** и удерживайте её до тех пор, пока на дисплее не появится надпись **Compact Disc**.

- Если диск не загружен, то выбрать **Compact Disc** (встроенный проигрыватель компакт-дисков) нельзя. Вставьте диск в устройство. (Смотрите в стр. 142.)

2 Нажмите кнопку ▲ или ▼, чтобы выбрать папку.

- Вы не можете выбрать папку, не содержащую файлов формата MP3/WMA/AAC/WAV.
- Для перехода в папку 01 (КОРНЕВУЮ) нажмите и удерживайте клавишу **BAND**. Тем не менее, если папка 01 (КОРНЕВАЯ) не содержит файлов, воспроизведение начнется с папки 02.

3 Чтобы осуществить ускоренную перемотку вперед или назад, нажмите и удерживайте кнопку ◀ или ▶.

- Если Вы выберете **ROUGH SEARCH**, а затем нажмете и будете удерживать кнопку ◀ или ▶, будет происходить поиск каждой 10-й дорожки в текущей папке. (Смотрите в *Выбор способа поиска* на стр. 164.)

4 Чтобы перейти вперед или назад к другой дорожке, нажмите ◀ или ▶.

При нажатии на кнопку ▶ происходит переход к началу следующей дорожки. При нажатии на кнопку ◀ происходит переход к началу текущей дорожки. Повторное нажатие на эту кнопку приводит к переходу на предыдущую дорожку.

Проигрыватель компакт-дисков формата MP3/WMA/AAC/WAV

Примечания

- При воспроизведении компакт-дисков, содержащих файлы формата MP3/WMA/AAC/WAV и аудиоданные (CD-DA), например, компакт-дисков в форматах CD-EXTRA и MIXED-MODE (смешанный режим), оба типа данных можно воспроизвести, только переключая режимы MP3/WMA/AAC/WAV и CD-DA кнопкой **BAND**.
- При переключении режимов воспроизведения файлов формата MP3/WMA/AAC/WAV и аудиоданных (CD-DA) воспроизведение начинается с первой дорожки диска.
- Встроенный проигрыватель компакт-дисков может воспроизводить файлы MP3/WMA/AAC/WAV, записанные на компакт-диск. (Список воспроизводимых файлов см. в разделе стр. 194.)
- Воспроизведение выполняется по порядку номеров файлов. Не содержащие файлов папки пропускаются. (Если папка 01 (КОРНЕВАЯ) не содержит файлов, воспроизведение начнется с папки 02.)
- При воспроизведении файлов, записанных в режиме VBR (переменный поток данных), время воспроизведения при ускоренной перемотке вперед или назад будет отображаться неточно.
- Если вставленный диск не содержит файлов, пригодных для воспроизведения, отображается надпись **No Audio**.
- Если вставленный диск содержит файл WMA, защищенный цифровой системой управления правами (DRM), защищенный файл пропускается и отображается надпись **TRK SKIPPED**.
- Если все файлы на диске защищены DRM, отображается надпись **PROTECT**.
- При ускоренной перемотке вперед или назад звук не воспроизводится. 

Знакомство с расширенными функциями встроенного проигрывателя компакт-дисков (MP3/WMA/AAC/WAV)



① Дисплей функций

Показывает состояние функции.

- **Нажмите кнопку FUNCTION, чтобы отобразить названия функций.** Нажмите **FUNCTION** несколько раз, чтобы выбрать одну из следующих функций: **Repeat** (повторное воспроизведение) — **Random** (воспроизведение в произвольной последовательности) — **Scan** (сканирующее воспроизведение) — **Pause** (пауза) — список папок — **Comp./BMX** (компрессия и BMX) — **FF/REV** (способ поиска)
 - Чтобы вернуться к дисплею воспроизведения, нажмите **BAND**.

Примечание

Если Вы не воспользуетесь функцией в течение 30 секунд, дисплей автоматически возвратится к дисплею воспроизведения. 

Проигрыватель компакт-дисков формата MP3/WMA/AAC/WAV

Повторное воспроизведение

Для воспроизведения файлов формата MP3/WMA/AAC/WAV существует три диапазона повторного воспроизведения: **FOLDER** (повторение папки), **TRACK** (повторение одной дорожки) и **DISC** (повторение всех дорожек).

1 Нажмите кнопку **FUNCTION**, чтобы выбрать функцию **Repeat**.

Нажимайте кнопку **FUNCTION**, пока на дисплее не появится надпись **Repeat**.

2 Нажмите кнопку **◀** или **▶**, чтобы выбрать диапазон повторного воспроизведения.

Нажимайте **◀** или **▶**, пока на дисплее не отобразится символ требуемого диапазона повторного воспроизведения.

- **FOLDER** – Повтор текущей папки
- **TRACK** – Повтор только текущей дорожки
- **DISC** – Повтор всех дорожек



Примечания

- Если Вы выберете другую папку во время повторного воспроизведения, диапазон повторного воспроизведения сменится на **DISC**.
- Если Вы выполните поиск дорожки или ускоренную перемотку вперед/назад в режиме **TRACK**, диапазон повторного воспроизведения сменится на **FOLDER**.
- Когда выбран диапазон **FOLDER**, воспроизвести подпапку текущей папки невозможно.

Воспроизведение дорожек в произвольной последовательности

Воспроизведение в произвольной последовательности позволяет воспроизводить дорожки в произвольной последовательности в пределах диапазонов повтора **FOLDER** и **DISC**.

1 Выберите диапазон повторного воспроизведения.

Смотрите в *Повторное воспроизведение* на стр. 162.

2 Нажмите кнопку **FUNCTION**, чтобы выбрать функцию **Random**.

Нажимайте кнопку **FUNCTION**, пока на дисплее не появится надпись **Random**.

3 Нажмите кнопку **▲**, чтобы включить воспроизведение в произвольной последовательности.

На дисплее появится надпись **Random : ON**. Дорожки будут воспроизводиться в произвольной последовательности в пределах ранее выбранных диапазонов **FOLDER** или **DISC**.

4 Нажмите кнопку **▼**, чтобы выключить воспроизведение в произвольной последовательности.

На дисплее появится надпись **Random : OFF**. Дорожки продолжат воспроизводиться по порядку.

Проигрыватель компакт-дисков формата MP3/WMA/AAC/WAV

Сканирование папок и дорожек

При использовании режима **FOLDER** начало каждой дорожки в выбранной папке воспроизводится около 10 секунд. При использовании **DISC** начало первой дорожки в каждой папке воспроизводится около 10 секунд.

1 Выберите диапазон повторного воспроизведения.

Смотрите в *Повторное воспроизведение* на стр. 162.

2 Нажмите кнопку **FUNCTION**, чтобы выбрать функцию **Scan**.

Нажимайте кнопку **FUNCTION**, пока на дисплее не появится надпись **Scan**.

3 Нажмите кнопку **▲**, чтобы включить сканирующее воспроизведение.

На дисплее появится надпись **Scan : ON**. Будут воспроизводиться первые 10 секунд каждой дорожки текущей папки (или первой дорожки каждой папки).

4 Нажмите кнопку **▼** для выключения сканирующего воспроизведения, когда Вы найдете нужную дорожку (или папку).

На дисплее появится надпись **Scan : OFF**. Будет продолжено воспроизведение дорожки (или папки).

- Если дисплей автоматически вернулся в режим воспроизведения, выберите **Scan** снова, нажимая **FUNCTION**.



Примечание

После завершения сканирования дорожки или папки снова начнется обычное воспроизведение дорожек.

Пауза при воспроизведении файлов формата MP3/WMA/AAC/WAV

Пауза позволяет временно остановить воспроизведение файла формата MP3/WMA/AAC/WAV.

1 Нажмите кнопку **FUNCTION**, чтобы выбрать функцию **Pause**.

Нажимайте кнопку **FUNCTION**, пока на дисплее не появится надпись **Pause**.

2 Нажмите кнопку **▲**, чтобы включить паузу.

На дисплее появится надпись **Pause : ON**. Воспроизведение текущей дорожки приостановится.

3 Нажмите кнопку **▼**, чтобы выключить паузу.

На дисплее появится надпись **Pause : OFF**. Воспроизведение продолжится с того же места, где Вы включили паузу.

Выбор папок из списка названий папок

Список названий папок позволяет просмотреть имеющиеся названия папок и выбрать нужную папку для воспроизведения.

1 Нажмите кнопку **FUNCTION** для просмотра списка названий папок.

Нажимайте кнопку **FUNCTION**, пока на дисплее не появится надпись **Root**.

2 Нажимайте кнопки **◀** или **▶** для прокрутки списка введенных названий.

- Если выбранная папка содержит файлы, то на дисплее будет показано

Проигрыватель компакт-дисков формата MP3/WMA/AAC/WAV

3 Нажмите кнопку **▲** для воспроизведения выбранной папки. Начнется воспроизведение выбранного диска.

- Если выбранная папка не содержит файлов, то на дисплее будет показано сообщение **NO FILES**.

Использование компрессии и BMX

Функции COMP (компрессия) и BMX позволяют регулировать качество воспроизведения звука этого проигрывателя. Каждая из функций имеет два шага регулировки. Функция COMP позволяет сбалансировать выходной уровень громких и тихих звуков на больших громкостях. Функция BMX регулирует реверберации воспроизводимого звука с целью достижения более полного звука. Прослушайте каждый из эффектов, выбирая их по очереди, и используйте эффект, с которым прослушиваемая дорожка или компакт-диск звучат лучше всего.

1 Нажмите кнопку **FUNCTION**, чтобы выбрать функцию **Comp./BMX**. Нажимайте кнопку **FUNCTION**, пока на дисплее не появится надпись **Comp./BMX**.

2 Нажмите кнопку **▲** или **▼**, чтобы выбрать предпочитаемый режим. Нажимайте кнопку **▲** или **▼** несколько раз для выбора следующих настроек: **Comp./BMX OFF—Comp. 1—Comp. 2—Comp./BMX OFF—BMX 1—BMX 2**

Выбор способа поиска

Можно выбрать один из следующих способов поиска: ускоренную перемотку вперед/назад и поиск каждой 10-й дорожки.

1 Нажмите кнопку **FUNCTION**, чтобы выбрать функцию **FF/REV**.

Нажимайте кнопку **FUNCTION**, пока на дисплее не появится надпись **FF/REV**.

- Если способ поиска **ROUGH SEARCH** был выбран ранее, на дисплее отобразится **ROUGH SEARCH**.

2 Нажмите кнопку **◀** или **▶**, чтобы выбрать способ поиска.

Нажимайте кнопку **◀** или **▶**, пока на дисплее не появится требуемый способ поиска.

- **FF/REV** – Ускоренная перемотка вперед и назад
- **ROUGH SEARCH** – Поиск каждой 10-й дорожки

Поиск каждой 10-й дорожки в текущей папке

Если текущая папка содержит более 10 дорожек, Вы можете использовать поиск каждой 10-й дорожки. Если одна папка содержит много дорожек, Вы можете провести грубый поиск дорожки для воспроизведения.

1 Выберите способ поиска **ROUGH SEARCH**.

Проигрыватель компакт-дисков формата MP3/WMA/AAC/WAV

2 Нажмите и удерживайте кнопку ◀ или ▶ для поиска каждой 10-й дорожки в текущей папке.

- Если текущая папка содержит менее 10 дорожек, нажатие и удержание кнопки ▶ вызовет последнюю дорожку папки. Также, если число оставшихся дорожек после поиска каждой 10-й дорожки меньше 10, нажатие и удержание кнопки ▶ вызовет последнюю дорожку папки.
- Если текущая папка содержит менее 10 дорожек, нажатие и удержание кнопки ◀ вызовет первую дорожку папки. Также, если число оставшихся дорожек после поиска каждой 10-й дорожки меньше 10, нажатие и удержание кнопки ◀ вызовет первую дорожку папки. ▣

Просмотр текстовой информации диска формата MP3/WMA/AAC/WAV

Проигрыватель имеет функцию просмотра текстовой информации, записанной на диск формата MP3/WMA/AAC/WAV.

При воспроизведении диска формата MP3/WMA

- **Нажмите кнопку DISPLAY.** Нажмите кнопку **DISPLAY** несколько раз для выбора следующих настроек: Время воспроизведения—**Folder Name** (название папки)—**File Name** (название файла)—**Track Title** (название дорожки)—**Artist Name** (имя артиста)—**Album Title** (название альбома)—**Comment** (комментарий)—Поток данных
 - При воспроизведении файлов MP3, записанных в режиме VBR (переменный поток данных), значение потока данных не отображается даже после переключения в

режим отображения потока данных. (Будет отображаться надпись **VBR**.)

- При воспроизведении файлов WMA, записанных в режиме VBR (переменный поток данных), отображается среднее значение потока данных.
- Если специальная информация не записана на диска формата MP3/WMA, будет отображаться надпись **No XXXX** (например, **No Track Title**).
- В зависимости от версии iTunes®, использованной для записи файлов MP3 на диск, комментарии могут отображаться неправильно.
- В зависимости от используемой для преобразования файлов в формат WMA версии Windows Media Player названия альбомов и другая текстовая информация может отображаться неправильно.

При воспроизведении диска формата AAC

- **Нажмите кнопку DISPLAY.** Нажмите кнопку **DISPLAY** несколько раз для выбора следующих настроек: Время воспроизведения—**Folder Name** (название папки)—**File Name** (название файла)—**Track Title** (название дорожки)—**Artist Name** (имя артиста)—**Album Title** (название альбома)—**Comment** (комментарий)—Поток данных
 - Если специальная информация не была записана на диск формата AAC, то будет показана надпись **No XXXX** (например, **No Track Title**).

Проигрыватель компакт-дисков формата MP3/WMA/AAC/WAV

При воспроизведении диска формата WAV

- **Нажмите кнопку DISPLAY.**

Нажмите кнопку **DISPLAY** несколько раз для выбора следующих настроек:

Время воспроизведения—**Folder Name** (название папки)—**File Name** (название файла)—частота дискретизации

- Вы также можете воспроизводить файлы WAV с частотами дискретизации 16, 22,05, 24, 32, 44,1 и 48 кГц (формат LPCM) или 22,05 и 44,1 кГц (формат MS ADPCM). Частота дискретизации, отображающаяся на дисплее, может быть округлена. ▣

Прокрутка текстовой информации на дисплее

Данное устройство позволяет просматривать только первые 16 букв **Folder Name**, **File Name**, **Track Title**, **Artist Name**, **Album Title** и **Comment**. Если число символов в записанной информации превышает 16 букв, Вы можете прокрутить текст влево, чтобы увидеть остальные буквы.

- **Нажмите кнопку DISPLAY и удерживайте её, пока текстовая информация не начнёт прокручиваться на дисплее.**

Начнётся прокрутка текстовой информации.



Примечания

- В отличие от файлов форматов MP3, WMA и AAC при воспроизведении файлов формата WAV на дисплее будет отображаться только **Folder Name** и **File Name**.

- Если при выполнении начальных настроек включить функцию постоянной прокрутки, то текстовая информация компакт-диска будет постоянно прокручиваться на дисплее. Для временного просмотра первых 16 символов текстовой информации и прокрутки с начала диска нажмите и удерживайте кнопку **DISPLAY**. Смотрите в *Включение режима постоянной прокрутки* на стр. 188. ▣

Проигрыватель-автомат компакт-дисков

Воспроизведение компакт-диска

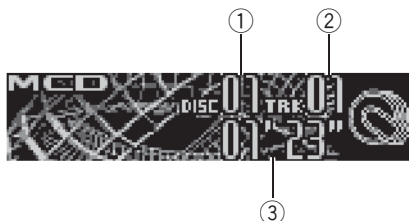

Вы можете использовать данное устройство для управления проигрывателем-автоматом компакт-дисков, который продается отдельно. Ниже перечислены основные шаги по воспроизведению компакт-диска на Вашем проигрывателе-автомате компакт-дисков. Расширенные функции работы с компакт-диском приводятся начиная с стр. 168.

① Индикатор номера диска

Показывает текущий диск.

② Индикатор номера дорожки

Показывает номер текущей воспроизводимой дорожки.

③ Индикатор времени воспроизведения

Показывает прошедшее время воспроизведения текущей дорожки.

1 Нажмите кнопку SOURCE, чтобы выбрать проигрыватель-автомат компакт-дисков.

Нажмите SOURCE и удерживайте до тех пор, пока на дисплее не появится Multi CD.

2 Выберите диск, который Вы хотите прослушать, с помощью кнопок 1–6.

Для дисков с номерами с 1 по 6 нажмите кнопку с соответствующей цифрой. Для выбора дисков с 7 по 12 нажмите и удерживайте соответствующие кнопки, например, 1 для диска 7, до тех пор, пока номер диска не появится на дисплее.

- Вы также можете последовательно выбрать диск, нажимая кнопку ▲/▼.

3 Чтобы осуществить ускоренную перемотку вперед или назад, нажмите и удерживайте кнопку ◀ или ▶.

4 Чтобы перейти вперед или назад к другой дорожке, нажмите ◀ или ▶.

При нажатии на кнопку ▶ происходит переход к началу следующей дорожки. При нажатии на кнопку ◀ происходит переход к началу текущей дорожки. Повторное нажатие на эту кнопку приводит к переходу на предыдущую дорожку.



Примечания

- Пока проигрыватель-автомат компакт-дисков выполняет подготовительные операции, на дисплее отображается надпись Ready.
- Если сообщение об ошибке, такое как ERROR-11, появляется на дисплее, смотрите руководство пользователя проигрывателя-автомата компакт-дисков.
- Если в магазине проигрывателя-автомата компакт-дисков нет дисков, на дисплее отображается надпись No Disc. ■

Проигрыватель-автомат компакт-дисков

50-дисковый проигрыватель-автомат компакт-дисков

50-дисковые проигрыватели-автоматы компакт-дисков поддерживают только функции, описанные в этом руководстве. Это устройство не поддерживает функции формирования списков названий дисков для 50-дисковых проигрывателей-автоматов компакт-дисков. Информацию о функциях формирования списков названий дисков смотрите в *Выбор диска из списка названий дисков* на стр. 174. ▣

Знакомство с расширенными функциями проигрывателя-автомата компакт-дисков



① Дисплей функций

Показывает состояние функции.

● Нажмите кнопку FUNCTION, чтобы отобразить названия функций.

Нажмите **FUNCTION** несколько раз, чтобы выбрать одну из следующих функций:

Repeat (повторное воспроизведение)

—Список названий дисков—**Random**

(воспроизведение в произвольной последовательности)—**Scan** (сканирующее воспроизведение)—**ITS Play**

(воспроизведение с функцией ITS)—**Pause** (пауза)—**COMP.** (компрессия и DBE)

- Чтобы вернуться к дисплею воспроизведения, нажмите **BAND**.



Примечание

Если Вы не воспользуетесь функцией в течение 30 секунд, дисплей автоматически возвратится к дисплею воспроизведения. ▣

Проигрыватель-автомат компакт-дисков

Повторное воспроизведение

Существует три диапазона повторного воспроизведения для проигрывателя-автомата компакт-дисков: **MCD** (повторное воспроизведение дисков в проигрывателе-автомате компакт-дисков), **TRACK** (повторение одной дорожки) и **DISC** (повтор диска).

1 Нажмите кнопку **FUNCTION**, чтобы выбрать функцию **Repeat**.

Нажимайте кнопку **FUNCTION**, пока на дисплее не появится надпись **Repeat**.

2 Нажмите кнопку **◀** или **▶**, чтобы выбрать диапазон повторного воспроизведения.

Нажимайте **◀** или **▶**, пока на дисплее не отобразится символ требуемого диапазона повторного воспроизведения.

- **MCD** – Повтор всех дисков в проигрывателе-автомате компакт-дисков
- **TRACK** – Повтор только текущей дорожки
- **DISC** – Повтор текущего диска

Примечания

- Если Вы выберете другие диски во время повторного воспроизведения, диапазон повторного воспроизведения сменится на **MCD**.
- Если Вы выполните поиск дорожки или ускоренную перемотку вперед/назад в режиме **TRACK**, диапазон повторного воспроизведения сменится на **DISC**. 

Воспроизведение дорожек в произвольной последовательности

Воспроизведение в произвольной последовательности позволяет воспроизводить дорожки в произвольной последовательности в пределах диапазонов повтора **MCD** и **DISC**.

1 Выберите диапазон повторного воспроизведения.

Смотрите в *Повторное воспроизведение* на стр. 169.

2 Нажмите кнопку **FUNCTION**, чтобы выбрать функцию **Random**.

Нажимайте кнопку **FUNCTION**, пока на дисплее не появится надпись **Random**.

3 Нажмите кнопку **▲**, чтобы включить воспроизведение в произвольной последовательности.

На дисплее появится надпись **Random : ON**. Дорожки будут воспроизводиться в произвольной последовательности в пределах ранее выбранных диапазонов **MCD** или **DISC**.

4 Нажмите кнопку **▼**, чтобы выключить воспроизведение в произвольной последовательности.

На дисплее появится надпись **Random : OFF**. Дорожки продолжат воспроизводиться по порядку. 

Проигрыватель-автомат компакт-дисков

Сканирование компакт-дисков и дорожек

При использовании режима **DISC** начало каждой дорожки на выбранном диске воспроизводится около 10 секунд. При использовании **MCD** начало первой дорожки каждого диска воспроизводится около 10 секунд.

1 Выберите диапазон повторного воспроизведения.

Смотрите в *Повторное воспроизведение* на стр. 169.

2 Нажмите кнопку **FUNCTION**, чтобы выбрать функцию **Scan**.

Нажимайте кнопку **FUNCTION**, пока на дисплее не появится надпись **Scan**.

3 Нажмите кнопку **▲**, чтобы включить сканирующее воспроизведение.

На дисплее появится надпись **Scan : ON**. Будут воспроизводиться первые 10 секунд каждой дорожки текущего диска (или первой дорожки каждого диска).

4 Нажмите кнопку **▼** для выключения сканирующего воспроизведения, когда Вы найдете нужную дорожку (или диск).

На дисплее появится надпись **Scan : OFF**.

Будет продолжено воспроизведение дорожки (или диска).

- Если дисплей автоматически вернулся в режим воспроизведения, выберите **Scan** снова, нажимая **FUNCTION**.



Примечание

После завершения сканирования дорожки или диска снова начнется обычное воспроизведение дорожек.

Пауза при воспроизведении компакт-диска

Пауза позволяет Вам временно остановить воспроизведение компакт-диска.

1 Нажмите кнопку **FUNCTION**, чтобы выбрать функцию **Pause**.

Нажимайте кнопку **FUNCTION**, пока на дисплее не появится надпись **Pause**.

2 Нажмите кнопку **▲**, чтобы включить паузу.

На дисплее появится надпись **Pause : ON**. Воспроизведение текущей дорожки приостановится.

3 Нажмите кнопку **▼**, чтобы выключить паузу.

На дисплее появится надпись **Pause : OFF**. Воспроизведение продолжится с того же места, где Вы включили паузу.

Использование списка воспроизведения с функцией **ITS**

Функция **ITS** (моментальный выбор дорожки) позволяет составить список воспроизведения любимых дорожек из всех записей на дисках, имеющих в приемнике проигрывателя-автомата компакт-дисков. После того, как Вы добавили любимые дорожки в список воспроизведения, Вы можете включить воспроизведение с функцией **ITS** и прослушивать только эти отобранные записи.

Проигрыватель-автомат компакт-дисков

Создание списка воспроизведения с программированием функции ITS

Вы можете использовать функцию ITS для ввода и воспроизведения (с названиями диска) до 99 дорожек на каждом из дисков, общее число которых может доходить до 100. (В моделях проигрывателей-автоматов компакт-дисков, предшествовавших моделям CDX-P1250 и CDX-P650, можно было вносить в список воспроизведения не более 24 дорожек.)

1 Запустите воспроизведение диска, который Вы хотите запрограммировать. Нажмите кнопку ▲ или ▼, чтобы выбрать компакт-диск.

2 Нажмите кнопку FUNCTION и удерживайте её до тех пор, пока на дисплее не появится надпись TITLE, затем нажмите кнопку FUNCTION для выбора ITS.

Как только появится надпись TITLE, нажимайте кнопку FUNCTION повторно, при этом на дисплее будут отображаться следующие функции:

TITLE (ввод названия диска)—**ITS** (программирование функции ITS)

3 Выберите нужную дорожку, нажимая кнопку ◀ или ▶.

4 Для внесения воспроизводимой в данный момент дорожки в список воспроизведения нажмите кнопку ▲.

На короткое время появляется надпись **ITS Input**, и воспроизводимая в данный момент дорожка заносится в Ваш список воспроизведения. После этого на дисплее снова появляется надпись **ITS**.

5 Для возврата к дисплею воспроизведения нажмите кнопку BAND.



Примечание

После записи в память данных для 100 дисков, данные для следующего диска будут замещать данные диска, запрограммированного первым.

Воспроизведение из списка воспроизведения с функцией ITS

Воспроизведение с функцией ITS позволяет прослушивать дорожки, которые Вы внесли в свой список воспроизведения с функцией ITS. Когда Вы включаете воспроизведение с функцией ITS, проигрыватель-автомат компакт-дисков начинает воспроизводить дорожки из Вашего списка воспроизведения с функцией ITS.

1 Выберите диапазон повторного воспроизведения.

Смотрите в *Повторное воспроизведение* на стр. 169.

2 Нажмите кнопку FUNCTION, чтобы выбрать функцию ITS Play.

Нажимайте кнопку FUNCTION, пока на дисплее не появится надпись **ITS Play**.

3 Нажмите кнопку ▲, чтобы включить воспроизведение с функцией ITS.

На дисплее появится надпись **ITS Play : ON**. Воспроизведение начинается с дорожек из Вашего списка воспроизведения в пределах предварительно выбранных диапазонов **MCD** или **DISC**.

- Если в текущем диапазоне не запрограммирована ни одна дорожка для воспроизведения с функцией ITS, отображается надпись **ITS Empty**.

Проигрыватель-автомат компакт-дисков

4 Нажмите кнопку ▼, чтобы выключить воспроизведение с функцией ITS.

На дисплее появится надпись **ITS Play :OFF**. Воспроизведение будет продолжаться в обычном порядке, начиная с текущей дорожки текущего компакт-диска.

Удаление дорожки из списка воспроизведения с функцией ITS

Вы можете удалять дорожки из списка воспроизведения с функцией ITS, если воспроизведение с функцией ITS включено.

Если воспроизведение с функцией ITS уже включено, перейдите к шагу 2. Если воспроизведение с функцией ITS еще не включено, нажмите кнопку **FUNCTION**.

1 Включите воспроизведение компакт-диска с дорожкой, которую Вы хотите удалить из списка воспроизведения с функцией ITS, и включите воспроизведение с функцией ITS.

Смотрите в *Воспроизведение из списка воспроизведения с функцией ITS* на стр. 171.

2 Нажмите кнопку **FUNCTION** и удерживайте её до тех пор, пока на дисплее не появится надпись **TITLE**, затем нажмите кнопку **FUNCTION** для выбора ITS.

Как только на дисплее появится надпись **TITLE**, нажимайте кнопку **FUNCTION** до тех пор, пока не появится надпись ITS.

3 Выберите нужную дорожку, нажимая кнопку ◀ или ▶.

4 Для удаления дорожки из списка воспроизведения с функцией ITS нажмите кнопку ▼.

Текущая дорожка удаляется из списка воспроизведения с функцией ITS, и начинается воспроизведение следующей дорожки из этого списка.

- Если в текущем диапазоне нет дорожек из Вашего списка воспроизведения, появляется надпись **ITS Empty**, и включается обычный режим воспроизведения.

5 Для возврата к дисплею воспроизведения нажмите кнопку **BAND**.

Удаление диска из списка воспроизведения с функцией ITS

Вы можете удалить все дорожки диска из списка воспроизведения с функцией ITS, если воспроизведение с функцией ITS выключено.

1 Запустите воспроизведение диска, который Вы хотите удалить.

Нажмите кнопку ▲ или ▼, чтобы выбрать компакт-диск.

2 Нажмите кнопку **FUNCTION** и удерживайте её до тех пор, пока на дисплее не появится надпись **TITLE**, затем нажмите кнопку **FUNCTION** для выбора ITS.

Как только на дисплее появится надпись **TITLE**, нажимайте кнопку **FUNCTION** до тех пор, пока не появится надпись ITS.

Проигрыватель-автомат компакт-дисков

3 Для удаления из списка воспроизведения с функцией ITS всех дорожек, принадлежащих текущему диску, нажмите кнопку ▼.

Все дорожки, принадлежащие текущему диску, удаляются из списка воспроизведения, и на дисплее отображается надпись **ITS Clear**.

4 Для возврата к дисплею воспроизведения нажмите кнопку BAND. ◻

Использование функций названия диска

Вы можете вводить названия компакт-дисков и просматривать их. Кроме того, можно легко проводить поиск нужного диска и воспроизводить его.

Ввод названий дисков

Используйте функцию ввода названия диска для хранения до 100 названий компакт-дисков (вместе с их списками воспроизведения с функцией ITS) в проигрывателе-автомате компакт-дисков. Каждое название может содержать не более 10 символов.

1 Включите воспроизведение компакт-диска, для которого Вы хотите ввести название.

Нажмите кнопку ▲ или ▼, чтобы выбрать компакт-диск.

2 Нажмите кнопку FUNCTION и удерживайте ее, пока на дисплее не появится надпись TITLE.

Как только появится надпись **TITLE**, нажимайте кнопку **FUNCTION** повторно,

при этом на дисплее будут отображаться следующие функции:

TITLE (ввод названия диска)—**ITS** (программирование функции ITS)

- При воспроизведении диска формата CD-текст на проигрывателе-автомате компакт-дисков, совместимом с форматом CD-текст, переключение в режим **TITLE** невозможно. Название диска уже записано на компакт-диске CD-текст.

3 Нажмите кнопку 1 для выбора нужного типа символов.

Нажмите кнопку **1** несколько раз для выбора следующих типов символов: Алфавит (верхний регистр)—Алфавит (нижний регистр)—Европейские символы, такие как символы с ударением (например, á, à, ä и ç)

- Переключение режимов ввода цифр и символов выполняется нажатием кнопки **2**.

4 Нажмите ▲ или ▼ для выбора буквы алфавита.

Каждое нажатие кнопки ▲ отображает очередную букву алфавита в порядке **A B C ... X Y Z**, цифры и символы отображаются в порядке **1 2 3 ... @ # <**. Каждое нажатие кнопки ▼ отображает буквы в обратном порядке, а именно, **Z Y X ... C B A**.



5 Для перемещения курсора на позицию следующего символа нажимайте кнопку ►.

Как только появляется нужная буква, нажмите кнопку ►, чтобы передвинуть курсор в следующую позицию, и выберите следующую букву. Для перемещения курсора в обратном направлении нажимайте кнопку ◀.

Проигрыватель-автомат компакт-дисков

6 Установите курсор в последнюю позицию, нажав кнопку ► после ввода названия.

При повторном нажатии кнопки ► введённое название сохраняется в памяти.

7 Для возврата к дисплею воспроизведения нажмите кнопку BAND.



Примечания

- Названия остаются в памяти даже после того, как диск удалён из приемника компакт-дисков, и вызываются из памяти после повторной установки данного диска.
- После записи в память данных для 100 дисков, данные для следующего диска будут замещать данные диска, запрограммированного первым.

Просмотр названий дисков

Вы можете просматривать текстовую информацию любого диска, для которого было введено название диска.

● Нажмите кнопку DISPLAY.

Нажмите кнопку **DISPLAY** несколько раз для выбора следующих настроек:

Время воспроизведения—**Disc Title** (название диска)

Если Вы выбираете **Disc Title**, на дисплее отображается название воспроизводимого в данный момент диска.

- При установке компакт-диска с названием это название диска будет автоматически прокручиваться на дисплее.
- Если для воспроизводимого в данный момент диска название не вводилось, на дисплее появится надпись **No Disc Title**.

Выбор диска из списка названий дисков

Список названий дисков позволяет просматривать названия дисков, введённые в проигрыватель-автомат компакт-дисков, и выбирать нужный диск для воспроизведения.

1 Нажмите кнопку FUNCTION для просмотра списка названий дисков.

Нажимайте кнопку **FUNCTION**, пока на дисплее не появится название диска.

2 Нажимайте кнопки ◀ или ▶ для прокрутки списка введённых названий.

- Если название для диска не было введено, то на дисплее будет показано сообщение **No D-Title**.

3 Нажмите кнопку ▲ для воспроизведения любимого диска.

Начнётся воспроизведение выбранного диска. ◻

Использование функций CD-текст

Эти функции можно использовать только с проигрывателем-автоматом компакт-дисков, поддерживающим формат CD-текст.

Некоторые диски содержат определенную информацию, записанную при изготовлении. Эти диски могут содержать такую информацию, как название компакт-диска, название дорожки, имя артиста и время воспроизведения, и называются дисками формата CD-текст. Только такие диски со специально записанным CD-текстом поддерживают перечисленные ниже функции.

Проигрыватель-автомат компакт-дисков

Просмотр текстовой информации дисков CD-текст

● Нажмите кнопку **DISPLAY**.

Нажмите кнопку **DISPLAY** несколько раз для выбора следующих настроек: Время воспроизведения—**Disc Title** (название диска)—**DiscArtist Name** (имя артиста на диске)—**Track Title** (название дорожки)—**TrackArtist Name** (имя артиста на дорожке)

- Если специальная информация не была записана на диск формата CD-текст, то заголовок или название диска показаны не будут.

Прокрутка текстовой информации на дисплее

Это устройство позволяет просматривать только первые 16 букв **Disc Title**, **DiscArtist Name**, **Track Title** и **TrackArtist Name**. Если число символов в записанной информации превышает 16, Вы можете прокрутить текст влево, чтобы увидеть остальные буквы.

● Нажмите кнопку **DISPLAY** и удерживайте её, пока текстовая информация не начнёт прокручиваться на дисплее.

На дисплее будут прокручиваться заголовки.



Примечание

Если при выполнении начальных настроек включить функцию постоянной прокрутки, то текстовая информация компакт-диска будет постоянно прокручиваться на дисплее. Для временного просмотра первых 16 символов текстовой информации и прокрутки с начала диска нажмите и удерживайте кнопку **DISPLAY**. Смотрите в *Включение режима постоянной прокрутки* на стр. 188.

Использование сжатия и усиления басов

Эти функции можно использовать только с тем проигрывателем-автоматом компакт-дисков, который их поддерживает.

Использование функций **COMP** (компрессия) и **DBE** (динамическое усиление баса) позволяет регулировать качество звучания при воспроизведении на проигрывателе-автомате компакт-дисков. Каждая из функций имеет два шага регулировки. Функция **COMP** позволяет сбалансировать выходной уровень громких и тихих звуков на больших громкостях. Функция **DBE** подчёркивает басы, чтобы сделать звук при воспроизведении более насыщенным. Прослушайте каждый из эффектов, выбирая их по очереди, и используйте эффект, с которым прослушиваемая дорожка или компакт-диск звучат лучше всего.

1 Нажмите кнопку **FUNCTION**, чтобы выбрать функцию **COMP**.

Нажимайте кнопку **FUNCTION**, пока на дисплее не появится надпись **COMP**.

- Если проигрыватель-автомат компакт-дисков не поддерживает функции **COMP/DBE**, при попытке их выбрать на дисплее появляется надпись **No Comp**.

2 Нажмите кнопку **▲** или **▼**, чтобы выбрать предпочитаемый режим.

Нажмите кнопку **▲** или **▼** несколько раз для выбора следующих настроек:

Comp. OFF—**Comp. 1**—**Comp. 2**—**Comp. OFF**—**DBE 1**—**DBE 2**

Регулировки аудиопараметров

Знакомство с регулировками аудиопараметров



① Аудиодисплей

Показывает состояние регулировки аудиопараметров.

● Нажмите кнопку **AUDIO**, чтобы отобразить названия аудиофункций.

Нажмите кнопку **AUDIO** несколько раз для выбора следующих аудиофункций:

Fad (регулировка баланса)—**EQ** (регулировка кривой эквалайзера)—**Bass** (регулировка уровня нижних и верхних звуковых частот)—**Loud** (тонкомпенсация)—**Sub-W1** (включение/выключение сабвуфера)/**NonFad** (включение/выключение выхода без затухания)—**Sub-W2** (настройка сабвуфера)/**NonFad** (настройка выхода без затухания)—**HPF** (фильтр верхних частот)—**SLA** (регулировка уровня источника сигнала)—**ASL** (автоматическое выравнивание уровня звука)

- Переключение на **Bass** возможно лишь при условии, что была выбрана и включена функция **EQ-EX**, а кривая **Custom** выбрана в качестве кривой эквалайзера.

- Если для настройки усилителя сабвуфера выбран режим **PREOUT:FULL**, переключение на функцию **Sub-W1** невозможно. (Смотрите в стр. 187.)

- Режим **Sub-W2** можно выбрать только в том случае, если в режиме **Sub-W1** включён выход канала сабвуфера.

- Если настройка усилителя сабвуфера находится только в положении **PREOUT:FULL**,

Вы можете переключиться в режим включения/выключения выхода без затухания. (Смотрите в стр. 187.)

- Выход без затухания можно выбрать только в том случае, если выход без затухания включён в настройке включения/выключения выхода без затухания.
- При выборе FM-тюнера в качестве источника сигнала Вы не можете переключиться на функцию **SLA**.
- Чтобы вернуться к отображению каждого источника сигнала, нажмите кнопку **BAND**.



Примечание

Если Вы не воспользуетесь аудиофункцией в течение 30 секунд, дисплей автоматически возвратится к отображению источника сигнала. [■]

Компенсация кривых эквалайзера (EQ-EX)

Функция **EQ-EX** подчёркивает эффекты каждой кривой эквалайзера. Более того, если выбрана кривая **Custom**, Вы можете регулировать нижние и верхние звуковые частоты для каждого источника сигнала.

● Для включения функции **EQ-EX** (расширение АЧХ) нажмите и удерживайте кнопку **SW**.

На дисплее появится надпись **EQ-EX ON**. Теперь функция **EQ-EX** включена.

- Чтобы выключить функцию **EQ-EX** (расширение АЧХ), нажмите и удерживайте кнопку **SW**.

- Если Вы не воспользуетесь функцией **EQ-EX** в течение 8 секунд, то дисплей автоматически возвратится к отображению источника сигнала. [■]

Регулировки аудиопараметров

Использование регулировки баланса

Вы можете выбрать такую настройку регулятора баланса/уровня сигнала, которая обеспечивает идеальные условия прослушивания на всех занятых пассажирами сиденьях.

1 Нажмите кнопку **AUDIO**, чтобы выбрать функцию **Fad**.

Нажимайте кнопку **AUDIO**, пока на дисплее не появится надпись **Fad**.

- Если настройка баланса была предварительно отрегулирована, отобразится надпись **Val**.

2 Нажмите кнопку **▲** или **▼**, чтобы отрегулировать баланс передних и задних громкоговорителей.

Каждое нажатие на кнопку **▲** или **▼** смещает баланс передних и задних громкоговорителей вперед или назад. При смещении баланса передних и задних громкоговорителей от передних громкоговорителей к задним на дисплее отображаются надписи **Fad F 15 – Fad R 15**.

- Когда используются только два громкоговорителя, правильной настройкой является **Fad F/R 0**.

- Если настройка выхода заднего канала находится в режиме **REAR SP:S/W**, Вы не можете регулировать баланс передних и задних громкоговорителей. Смотрите в *Установка параметров выхода заднего канала и усилителя сабвуфера* на стр. 187.

3 Нажмите кнопку **◀** или **▶**, чтобы отрегулировать баланс левого и правого громкоговорителей.

При нажатии на кнопку **◀** или **▶** отображается надпись **Val L/R 0**. Каждое нажатие на кнопку **◀** или **▶** смещает баланс левого и правого громкоговорителей влево или вправо.

При перемещении баланса левого и правого громкоговорителей слева направо отображаются надписи **Val L 9 – Val R 9**. 

Использование эквалайзера

Эквалайзер позволяет Вам регулировать коррекцию звука, чтобы звучание соответствовало требуемым внутренним акустическим характеристикам автомобиля.

Вызов кривых эквалайзера из памяти

В памяти устройства хранится пять кривых эквалайзера, которые Вы можете легко вызвать в любое время. Вот перечень кривых эквалайзера:

| Дисплей | Кривая эквалайзера |
|-------------------|--------------------|
| Super Bass | Супербас |
| Powerful | Мощный |
| Natural | Естественный |
| Vocal | Вокальный |
| Custom | Особый |
| Flat | Ровный |

- **Custom** – это регулируемая кривая эквалайзера, которую Вы создаете сами.
- Для каждого источника сигнала может быть создана отдельная кривая **Custom**. (Для встроенного проигрывателя компакт-дисков и проигрывателя-автомата компакт-дисков автоматически задается одинаковая настройка эквалайзера.) Если Вы производите регулировку, кривая эквалайзера будет сохранена в памяти в **Custom**.

Регулировки аудиопараметров

- При выборе кривой **Flat** звук не подвергается никаким дополнительным преобразованиям или коррекции. Эта настройка полезна для проверки эффекта от применения кривых эквалайзера при помощи переключения кривой **Flat** и установленной кривой эквалайзера.

● Нажмите кнопку EQ, чтобы выбрать эквалайзер.

Нажмите кнопку **EQ** несколько раз для выбора следующих настроек эквалайзера: **Powerful—Natural—Vocal—Custom—Flat—Super Bass**

Регулировка кривых эквалайзера

Вы можете отрегулировать текущую выбранную кривую эквалайзера по своему усмотрению. Отрегулированные настройки кривой эквалайзера запоминаются в **Custom**.

1 Нажмите кнопку AUDIO, чтобы выбрать функцию EQ.

Нажимайте кнопку **AUDIO**, пока на дисплее не появится надпись **EQ**.

2 Нажмите кнопку ◀ или ▶, чтобы выбрать полосу эквалайзера для настройки.

При каждом нажатии на кнопку ◀ или ▶ происходит выбор полос эквалайзера в следующем порядке:

EQ LOW (низкий)—**EQ MID** (средний)
—**EQ HIGH** (высокий)

3 Нажмите кнопку ▲ или ▼, чтобы отрегулировать уровень полосы эквалайзера.

При каждом нажатии на кнопку ▲ или ▼ уровень полосы эквалайзера увеличивается или уменьшается.

При повышении или понижении уровня отображаются надписи **+6** — **-6**.

- Затем Вы можете выбрать другую полосу и отрегулировать ее уровень.



Примечание

Если Вы производите регулировку, кривая **Custom** обновляется.

Точная регулировка кривой эквалайзера

Вы можете отрегулировать среднюю частоту и коэффициент **Q** – резонанс (характеристики кривой) каждой текущей выбранной полосы (**EQ LOW/EQ MID/EQ HIGH**).

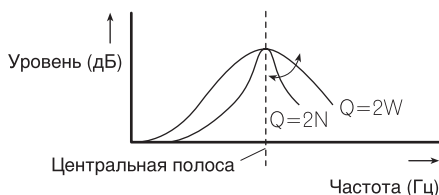

1 Нажмите кнопку AUDIO и удерживайте ее, пока на дисплее не появятся частота и коэффициент **Q** - резонанс (например, F 80 Q 1W).

2 Нажмите кнопку AUDIO, чтобы выбрать полосу для регулировки – низкие, средние или высокие частоты.

Нажмите **AUDIO** несколько раз, чтобы выбрать одну из следующих функций: Низкие—средние—высокие—**Bass** (регулировка нижних звуковых частот) —**Treble** (регулировка верхних звуковых частот)

Регулировки аудиопараметров

- Переключение к **Bass** и **Treble** возможно лишь при условии, что была выбрана функция EQ-EX, функция EQ-EX включена, и кривая **Custom** выбрана в качестве кривой эквалайзера.

3 Нажмите кнопку ◀ или ▶, чтобы выбрать требуемую частоту.

Нажимайте кнопку ◀ или ▶, пока на дисплее не появится требуемая частота. Нижние: **40—80—100—160** (Гц) Средние: **200—500—1k—2k** (Гц) Верхние: **3.15k—8k—10k—12.5k** (Гц)

4 Нажмите кнопку ▲ или ▼, чтобы выбрать требуемый коэффициент Q - резонанс.

Нажимайте кнопку ▲ или ▼, пока на дисплее не появится требуемый коэффициент Q - резонанс. **2N—1N—1W—2W**



Примечание

Если Вы производите регулировку, кривая **Custom** обновляется. □

Регулировка нижних и верхних звуковых частот

Используйте эту функцию для настройки нижних и верхних звуковых частот. Возможность выбора частоты и уровня позволяет эффективно контролировать общий звуковой баланс.

- Регулировка нижних и верхних звуковых частот возможна лишь при условии, что была выбрана и включена функция EQ-EX, а кривая **Custom** выбрана в качестве кривой эквалайзера.

Регулировка нижних и верхних звуковых частот

Вы можете изменять настройки для нижних и верхних звуковых частот.

1 Нажмите кнопку AUDIO, чтобы выбрать функцию Bass.

Нажимайте кнопку **AUDIO**, пока на дисплее не появится надпись **Bass**.

- Если уровень верхних звуковых частот был предварительно отрегулирован, отобразится надпись **Treble**.

2 Нажмите кнопку ◀ или ▶, чтобы выбрать нижние или верхние частоты.

Нажмите кнопку ◀, появляется надпись **Bass**. Нажмите кнопку ▶, появляется надпись **Treble**.

3 Нажмите кнопку ▲ или ▼, чтобы отрегулировать уровень.

При каждом нажатии на кнопку ▲ или ▼ уровень нижних или верхних звуковых частот увеличивается или уменьшается. При повышении или понижении уровня отображаются надписи **+6** — **-6**.

Выбор нижней звуковой частоты

Вы можете выбрать нижнюю частоту для регулировки уровня.

1 Нажмите кнопку AUDIO и удерживайте ее, пока на дисплее не появятся частота и коэффициент Q - резонанс (например, F 80 Q 1W).

2 Нажмите кнопку AUDIO, чтобы выбрать функцию Bass.

Нажимайте кнопку **AUDIO**, пока на дисплее не появится надпись **Bass**.

Регулировки аудиопараметров

3 Нажмите кнопку ◀ или ▶, чтобы выбрать требуемую частоту.
Нажимайте кнопку ◀ или ▶, пока на дисплее не появится требуемая частота.
40—63—100—160 (Гц)

Выбор верхней звуковой частоты

Вы можете выбрать верхнюю частоту для регулировки уровня.

1 Нажмите кнопку AUDIO и удерживайте ее, пока на дисплее не появятся частота и коэффициент Q - резонанс (например, F 80 Q 1W).

2 Нажмите кнопку AUDIO, чтобы выбрать функцию Treble.
Нажимайте кнопку AUDIO, пока на дисплее не появится надпись Treble.

3 Нажмите кнопку ◀ или ▶, чтобы выбрать требуемую частоту.
Нажимайте кнопку ◀ или ▶, пока на дисплее не появится требуемая частота.
2.5k—4k—6.3k—10k (Гц) 

Регулировка тонкомпенсации

Тонкомпенсация компенсирует недостаточное звуковое давление в нижнем и верхнем диапазонах звуковых частот на низкой громкости.

1 Нажмите кнопку AUDIO, чтобы выбрать функцию Loud.
Нажимайте кнопку AUDIO, пока на дисплее не появится надпись Loud.

2 Нажмите кнопку ▲, чтобы включить тонкомпенсацию.
На дисплее отображается уровень тонкомпенсации (например, Loud MID).

3 Нажмите кнопку ◀ или ▶, чтобы выбрать требуемый уровень тонкомпенсации.

При каждом нажатии на кнопку ◀ или ▶ происходит выбор уровня в следующем порядке:
LOW (низкий)—MID (средний)—HIGH (высокий)

4 Нажмите кнопку ▼, чтобы выключить тонкомпенсацию.
На дисплее появится надпись Loud OFF. 

Использование выхода канала сабвуфера

Это устройство имеет выход канала сабвуфера, который можно включать и выключать.

1 Нажмите кнопку AUDIO, чтобы выбрать функцию Sub-W1.
Нажимайте кнопку AUDIO, пока на дисплее не появится надпись Sub-W1.

- Также можно открыть меню настройки сабвуфера, нажав кнопку SW на аппарате.
- Если для настройки усилителя сабвуфера выбран режим PREOUT:FULL, Вы не сможете выбрать функцию Sub-W1.

2 Нажмите кнопку ▲, чтобы включить выход канала сабвуфера.
На дисплее появится надпись Sub-W1 Normal. Теперь выход канала сабвуфера включен.

- Чтобы выключить выход канала сабвуфера, нажмите кнопку ▼.

Регулировки аудиопараметров

3 Нажмите ◀ или ▶ для выбора фазы выхода канала сабвуфера.

Для выбора обратной фазы нажмите кнопку ◀, при этом на дисплее появится надпись **Rev**. Для выбора нормальной фазы нажмите кнопку ▶, при этом на дисплее появится надпись **Normal**.

Изменение настройки сабвуфера

Если выход канала сабвуфера включён, Вы можете изменять частоту среза и уровень громкости звучания сабвуфера.

1 Нажмите кнопку AUDIO, чтобы выбрать функцию Sub-W2.

Нажимайте кнопку **AUDIO**, пока на дисплее не появится надпись **Sub-W2**.

- Также можно открыть меню настройки сабвуфера, нажав кнопку **SW** на аппарате.
- Если выход канала сабвуфера включён, Вы можете выбрать функцию **Sub-W2**.

2 Нажмите кнопку ◀ или ▶, чтобы выбрать частоту среза.

При каждом нажатии на кнопку ◀ или ▶ происходит выбор частоты среза в следующем порядке:

50—80—125 (Гц)

На выходе сабвуфера будут воспроизводиться только те частоты, которые ниже указанных частот среза.

3 Нажмите кнопку ▲ или ▼, чтобы отрегулировать уровень громкости сабвуфера.

При каждом нажатии на кнопку ▲ или ▼ уровень громкости сабвуфера увеличивается или уменьшается. При повышении или понижении уровня отображаются надписи **+6** – **-6**. ▣

Использование выходного сигнала без затухания

Если настройка выходного сигнала без затухания включена, аудиосигнал не проходит через фильтр нижних частот этого устройства (для сабвуфера), но поступает на RCA-выход.

1 Для выбора включения/выключения выхода без затухания нажмите кнопку AUDIO.

Нажимайте кнопку **AUDIO**, пока на дисплее не появится надпись **NonFad ON**.

- Если настройка усилителя сабвуфера находится только в положении **PREOUT:FULL**, Вы можете переключиться в режим включения/выключения выхода без затухания. (Смотрите в стр. 187.)

2 Нажмите кнопку ▲, чтобы включить выход сигнала без затухания.

На дисплее появится надпись **NonFad ON**. Теперь выход без затухания включён.

- Чтобы выключить выход сигнала без затухания, нажмите кнопку ▼.

Регулировка уровня выхода без затухания

Если выход без затухания включён, Вы можете изменить его уровень.

1 Нажмите кнопку AUDIO, чтобы выбрать настройку выхода без затухания.

Нажимайте кнопку **AUDIO**, пока на дисплее не появится надпись **NonFad 0**.

Регулировки аудиопараметров

2 Нажмите кнопку ▲ или ▼, чтобы отрегулировать уровень выходного сигнала без затухания.

При каждом нажатии на кнопку ▲ или ▼ уровень выходного сигнала без затухания увеличивается или уменьшается. При повышении или понижении уровня отображаются надписи **+6** – **-6**. 

Использование фильтра верхних частот

Если Вы не хотите, чтобы низкочастотные звуки из диапазона частот выхода канала сабвуфера воспроизводились из передних или задних громкоговорителей, включите HPF (фильтр верхних частот). В этом случае из передних или задних громкоговорителей будут воспроизводиться только звуки с частотой выше заданной.

1 Нажмите кнопку AUDIO, чтобы выбрать функцию HPF.

Нажимайте кнопку **AUDIO**, пока на дисплее не появится надпись **HPF**.

2 Чтобы включить фильтр верхних частот, нажмите кнопку ▲.

На дисплее появится надпись **HPF 80 Hz**. Теперь фильтр верхних частот включён.

▪ Чтобы выключить фильтр верхних частот, нажмите ▼.

3 Нажмите кнопку ◀ или ▶, чтобы выбрать частоту среза.

При каждом нажатии на кнопку ◀ или ▶ происходит выбор частоты среза в следующем порядке:

50—80—125 (Гц)

В этом случае из передних или задних громкоговорителей будут

воспроизводиться только звуки с частотой выше заданной. 

Регулировка уровней входных сигналов

Функция SLA (настройка уровня входного сигнала) позволяет Вам регулировать уровень громкости каждого источника сигнала, чтобы предотвратить резкие изменения громкости при переключении источников сигнала.

- Настройки основываются на уровне громкости FM-тюнера, который остается неизменным.

1 Сравните уровень громкости FM-тюнера с уровнем источника, который Вы хотите настроить.

2 Нажмите кнопку AUDIO, чтобы выбрать функцию SLA.

Нажимайте кнопку **AUDIO**, пока на дисплее не появится надпись **SLA**.

3 Нажмите кнопку ▲ или ▼, чтобы отрегулировать громкость источника сигнала.

При каждом нажатии на кнопку ▲ или ▼ происходит увеличение или уменьшение громкости источника сигнала.

При увеличении или уменьшении громкости источника сигнала отображаются надписи **SLA +4** – **SLA -4**.



Примечания

- Также можно произвести регулировку уровня громкости MW/LW-тюнера при помощи регулировки уровня входного сигнала.

Регулировки аудиопараметров

- Для встроенного проигрывателя компакт-дисков и проигрывателя-автомата компакт-дисков автоматически задается одинаковая громкость источника сигнала.
- Внешние устройства 1 и 2 настраиваются на тот же уровень входного сигнала автоматически.

Использование функции автоматического выравнивания уровня звука

Во время поездки уровень шума в автомобиле меняется в зависимости от скорости и состояния дороги. Функция автоматического выравнивания уровня звука (ASL) отслеживает подобные шумовые колебания позволяет увеличивать громкость пропорционально увеличению уровня шума. Имеется пять уровней настройки чувствительности ASL (изменение уровня громкости пропорционально уровню шума).

1 Нажмите кнопку AUDIO, чтобы выбрать функцию ASL.

Нажимайте кнопку **AUDIO**, пока на дисплее не появится надпись **ASL**.

2 Нажмите кнопку ▲, чтобы включить ASL.

На дисплее появится надпись **ASL MID**.

- Чтобы выключить ASL, нажмите кнопку ▼.

3 Нажмите кнопку ◀ или ▶, чтобы выбрать требуемый уровень ASL.

При каждом нажатии на кнопку ◀ или ▶ происходит выбор уровня ASL в следующем порядке:

LOW (низкий)—**MID-L** (средне-низкий)
—**MID** (средний)—**MID-H** (средне-высокий)
—**HIGH** (высокий)

Изменение начальных настроек

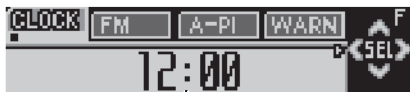

①

С помощью начальных настроек можно настроить разнообразные параметры системы для максимально эффективной работы этого устройства.

① Дисплей функций

Показывает состояние функции.

1 Нажмите и удерживайте кнопку SOURCE, пока устройство не выключится.

2 Нажмите кнопку FUNCTION и удерживайте ее, пока на дисплее не будут показаны часы.

3 Нажмите кнопку FUNCTION, чтобы выбрать одну из начальных настроек. Нажмите кнопку **FUNCTION** несколько раз для выбора следующих настроек:
 Часы—**FM Step** (шаг настройки в FM-диапазоне)—**Auto PI** (автоматический поиск по идентификатору программы)
 —**Warning** (предупреждающий сигнал)
 —**AUX** (вспомогательная настройка)
 —**Dimmer** (регулятор освещенности)
 —**Brightness** (регулятор яркости)—**ILLUMI** (регулятор цвета подсветки)—**REAR SP** (регулятор выхода заднего канала и сабвуфера)—**Telephone** (приглушение звука/ослабление уровня сигнала)
 —**Ever Scroll** (постоянная прокрутка)

Следуйте нижеприведенным инструкциям для управления каждой настройкой в отдельности.

- Чтобы отменить начальные настройки, нажмите кнопку **BAND**.
- Вы также можете отменить начальные настройки, удерживая кнопку **FUNCTION** до тех пор, пока устройство не выключится. ■

Установка часов

Используйте эти указания для установки часов.

1 Нажмите кнопку FUNCTION, чтобы выбрать часы.

Нажмите несколько раз кнопку **FUNCTION**, пока на дисплее не появятся часы.

2 Нажимайте кнопку ◀ или ▶, чтобы выбрать сегмент дисплея часов, который Вы хотите установить.

При нажатии кнопки ◀ или ▶ происходит выбор одного сегмента дисплея часов: Часы—Минуты

При выборе сегментов дисплея часов выбранный сегмент будет мигать.



3 Нажмите кнопку ▲ или ▼, чтобы установить часы.

При нажатии кнопки ▲ происходит увеличение выбранного значения часов или минут. При нажатии кнопки ▼ происходит уменьшение выбранного значения часов или минут. ■

Начальные настройки

Установка шага настройки в FM-диапазоне

Обычно шаг настройки в FM-диапазоне, используемый при настройке с поиском, составляет 50 кГц. При включении функции AF или TA шаг настройки автоматически меняется на 100 кГц. При включенной функции AF предпочтительно установить шаг настройки 50 кГц.

1 Нажмите кнопку FUNCTION, чтобы выбрать функцию FM Step.

Нажимайте кнопку FUNCTION, пока на дисплее не появится надпись **FM Step**.

2 Нажмите кнопку ◀ или ▶, чтобы выбрать шаг настройки в FM-диапазоне.

Если включена функция AF или TA, то при нажатии ◀ или ▶ происходит переключение шага настройки в FM-диапазоне между 50 кГц и 100 кГц. Выбранный шаг настройки в FM-диапазоне появляется на дисплее.



Примечание

Во время ручной настройки шаг настройки составляет 50 кГц.

Включение автоматического поиска PI

Устройство может автоматически искать другую станцию с такой же программой даже во время вызова предварительной настройки.

1 Нажмите кнопку FUNCTION, чтобы выбрать функцию Auto PI.

Нажимайте кнопку FUNCTION, пока на дисплее не появится надпись **Auto PI**.

2 Нажмите кнопку ▲ или ▼, чтобы включить или выключить Auto PI. При нажатии ▲ или ▼ будет включаться или выключаться **Auto PI**, и на дисплее будет отображаться соответствующее состояние (например, **Auto PI : ON**).

Включение предупреждающего сигнала

Если не отсоединить переднюю панель от основного устройства в течение пяти секунд после выключения зажигания автомобиля, раздастся предупреждающий сигнал. Вы можете отключить предупреждающий сигнал.

1 Нажмите кнопку FUNCTION, чтобы выбрать функцию Warning.

Нажимайте кнопку FUNCTION, пока на дисплее не появится надпись **Warning**.

2 Нажмите кнопку ▲ или ▼, чтобы включить или выключить Warning.

При нажатии ▲ или ▼ будет включаться или выключаться **Warning**, и на дисплее будет отображаться соответствующее состояние (например, **Warning : ON**).

Включение вспомогательной настройки

Допускается использование с этим устройством вспомогательного оборудования. При подключении и использовании вспомогательного оборудования следует активировать вспомогательную настройку.

1 Нажмите кнопку FUNCTION, чтобы выбрать функцию AUX.

Нажимайте кнопку FUNCTION, пока на дисплее не появится надпись **AUX**.

2 Нажмите кнопку ▲ или ▼, чтобы включить или выключить AUX.

При нажатии ▲ или ▼ будет включаться или выключаться **AUX**, и на дисплее будет отображаться соответствующее состояние (например, **AUX : ON**). □

Включение настройки регулятора освещенности

Чтобы в ночное время дисплей не казался слишком ярким, его освещенность автоматически уменьшается при включении фар автомобиля. Вы можете включить или выключить регулятор освещенности.

1 Нажмите кнопку FUNCTION, чтобы выбрать функцию Dimmer.

Нажимайте кнопку FUNCTION, пока на дисплее не появится надпись **Dimmer**.

2 Нажмите кнопку ▲ или ▼, чтобы включить или выключить функцию Dimmer.

При нажатии на кнопку ▲ или ▼ будет включаться или выключаться функция **Dimmer**, и на дисплее будет отображаться соответствующее состояние (например, **Dimmer : ON**). □

Регулировка яркости

Яркость дисплея можно регулировать. Уровень яркости по умолчанию - 12.

1 Нажмите кнопку FUNCTION, чтобы выбрать функцию Brightness.

Нажимайте кнопку FUNCTION, пока на дисплее не появится надпись **Brightness**.

2 Нажмите кнопку ◀ или ▶ для регулировки уровня яркости.

При каждом нажатии на кнопку ◀ или ▶ происходит увеличение или уменьшение уровня яркости. При повышении или понижении уровня будут показаны надписи **0 – 15**. □

Выбор цвета подсветки

Имеется два цвета подсветки: зелёный и красный. Выберите желаемый цвет.

1 Нажмите кнопку FUNCTION, чтобы выбрать функцию ILLUMI.

Нажимайте кнопку FUNCTION, пока на дисплее не появится надпись **ILLUMI**.

2 Нажмите кнопку ◀ или ▶, чтобы выбрать желаемый цвет подсветки.

Нажатие на кнопку ◀ или ▶ переключает красный и зелёный цвета подсветки **ILLUMI** с одного на другой, при этом на дисплее будет показано название выбранного цвета (например, **ILLUMI :GRN**). □

Начальные настройки

Установка параметров выхода заднего канала и усилителя сабвуфера

Выход заднего канала этого устройства (выход на провода заднего громкоговорителя и выход заднего канала RCA) можно использовать для подключения широкополосного громкоговорителя (**REAR SP:FULL**) или сабвуфера (**REAR SP:S/W**). При выборе для настройки выхода заднего канала значения **REAR SP:S/W** можно подключить провод заднего громкоговорителя непосредственно к сабвуферу без использования вспомогательного усилителя.

По умолчанию это устройство настроено на подключение заднего широкополосного громкоговорителя (**REAR SP:FULL**). При подсоединении выхода заднего канала к широкополосным громкоговорителям (при выборе **REAR SP:FULL**) можно подключить RCA-выход канала сабвуфера к сабвуферу. В этом случае можно выбирать между использованием встроенного **PREOUT:S/W** усилителя сабвуфера (фильтр нижних частот, фаза) или вспомогательного **PREOUT:FULL**.

1 Нажмите кнопку **FUNCTION**, чтобы выбрать функцию **REAR SP**.

Нажимайте кнопку **FUNCTION**, пока на дисплее не появится надпись **REAR SP**.

2 Чтобы переключиться в режим настройки выхода заднего канала, нажмите кнопку **▲** или **▼**.

При нажатии **▲** или **▼** будет выполняться переключение между **REAR SP:FULL** (широкополосный громкоговоритель) и **REAR SP:S/W** (сабвуфер) с отображением соответствующего состояния на дисплее.

- Если сабвуфер не подключен к выходу заднего канала, выберите **REAR SP:FULL**.
- Если сабвуфер подключен к выходу заднего канала, выберите для него **REAR SP:S/W**.
- Если для настройки выхода заднего канала выбрано **REAR SP:S/W**, изменить усилитель сабвуфера невозможно.

3 Для переключения сабвуфера и выхода без затухания (широкодиапазонного выхода RCA) с одного на другой нажмите **◀** или **▶**.

При нажатии **◀** или **▶** будет выполняться переключение между **PREOUT:S/W** и **PREOUT:FULL** с отображением соответствующего состояния на дисплее.



Примечания

- Даже при изменении настройки звук выводиться не будет, если Вы не включите в аудиоменю выход без затухания (смотрите в *Использование выходного сигнала без затухания* на стр. 181) или выход канала сабвуфера (смотрите в *Использование выхода канала сабвуфера* на стр. 180).
- При замене усилителя сабвуфера параметры выхода канала сабвуфера и выхода без затухания в аудиоменю вернутся к заводским настройкам.
- В данной настройке параметры выхода каналов задних громкоговорителей и выхода RCA переключаются одновременно. 

Включение функции приглушения звука/ослабления уровня сигнала

При получении сигнала от оборудования с функцией приглушения звука происходит автоматическое приглушение звука или ослабление уровня звукового сигнала данной системы.

- Звук системы приглушается, на дисплее отображается индикация **MUTE** или **ATT**, и регулировка звука становится невозможной.
- При отмене приглушения/понижения уровня звука происходит возврат к стандартному уровню звука.

1 Нажмите кнопку **FUNCTION**, чтобы выбрать функцию **Telephone**.

Нажимайте кнопку **FUNCTION**, пока на дисплее не появится надпись **Telephone**.

2 Чтобы включить функцию приглушения звука/ослабления уровня сигнала при телефонном разговоре, нажмите кнопку **◀** или **▶**.

При нажатии на кнопку **◀** или **▶** будет выполняться переключение функций **Telephone: ATT** (ослабление уровня сигнала) и **Telephone: MUTE** (приглушение звука) с отображением соответствующего состояния на дисплее. 

Включение режима постоянной прокрутки

Если включить функцию постоянной прокрутки, то текстовая информация компакт-диска будет постоянно прокручиваться на дисплее. Отключите этот режим для одновременной прокрутки этой информации.

1 Нажмите кнопку **FUNCTION**, чтобы выбрать функцию **Ever Scroll**.

Нажимайте кнопку **FUNCTION**, пока на дисплее не появится надпись **Ever Scroll**.

2 Нажмите кнопку **▲** или **▼**, чтобы включить или выключить функцию **Ever Scroll**.

При нажатии на кнопку **▲** или **▼** будет включаться или выключаться функция **Ever Scroll**, и на дисплее будет отображаться соответствующее состояние (например, **Ever Scroll:ON**). 

Другие функции

Использование вспомогательного источника (AUX)

Использование межсоединителя IP-BUS-RCA, например, CD-RB20/CD-RB10 (продается отдельно) позволяет подключать к этому устройству вспомогательное оборудование через RCA-выход. Дополнительную информацию смотрите в руководстве пользователя межсоединителя IP-BUS-RCA.

Выбор AUX в качестве источника сигнала

● Нажмите кнопку **SOURCE**, чтобы выбрать **AUX** в качестве источника сигнала.

Нажимайте кнопку **SOURCE**, пока на дисплее не появится надпись **AUX**.

■ Если вспомогательная настройка не включена, выбрать **AUX** невозможно. Чтобы получить дополнительную информацию, смотрите в *Включение вспомогательной настройки* на стр. 185.

Ввод названия вспомогательного источника (AUX)

Название, отображаемое для **AUX**, можно изменять.

1 После выбора **AUX** в качестве источника сигнала нажмите и удерживайте кнопку **FUNCTION** до тех пор, пока не появится надпись **TITLE**.

2 Нажмите кнопку **1** для выбора нужного типа символов.

Нажмите кнопку **1** несколько раз для выбора следующих типов символов:

Алфавит (верхний регистр)—Алфавит (нижний регистр)—Европейские символы, такие как символы с ударением (например, á, à, ä и ç)

■ Переключение режимов ввода цифр и символов выполняется нажатием кнопки **2**.

3 Нажмите **▲** или **▼** для выбора буквы алфавита.

Каждое нажатие кнопки **▲** отображает очередную букву алфавита в порядке **A B C ... X Y Z**, цифры и символы отображаются в порядке **1 2 3 ... @ # <**. Каждое нажатие кнопки **▼** отображает буквы в обратном порядке, а именно, **Z Y X ... C B A**.



4 Для перемещения курсора на позицию следующего символа нажимайте кнопку **▶**.

Как только появляется нужная буква, нажмите кнопку **▶**, чтобы передвинуть курсор в следующую позицию, и выберите следующую букву. Для перемещения курсора в обратном направлении нажимайте кнопку **◀**.

5 Установите курсор в последнюю позицию, нажав кнопку **▶** после ввода названия.

При повторном нажатии кнопки **▶** введенное название сохраняется в памяти.

6 Для возврата к дисплею воспроизведения нажмите кнопку **BAND**. **◻**

Выбор заставок дисплея

Для каждого источника сигнала можно выбрать собственную заставку.

- **Нажмите кнопку ENTERTAINMENT.** При каждом нажатии **ENTERTAINMENT** вид дисплея будет меняться в следующем порядке:

Заставка 1—Заставка 2—Заставка 3—Заставка 4—Индикатор уровня 1—Индикатор уровня 2—Ролик 1—Ролик 2—Часы—Отображение символа источника сигнала 

Знакомство с функциями DVD

Вы можете использовать данное устройство с продающимся отдельно проигрывателем DVD или проигрывателем-автоматом дисков DVD. Подробнее о работе с DVD смотрите в руководстве по эксплуатации проигрывателя DVD или проигрывателя-автомата дисков DVD. В данном разделе приведена информация по работе с DVD и ее отличия от сведений, изложенных в руководствах по эксплуатации проигрывателя DVD или проигрывателя-автомата дисков DVD.

Эксплуатация

В этом устройстве предусмотрены следующие функции. (Постраничный указатель приведен в этом руководстве.)

- *Использование функций списка воспроизведения с функцией ITS и названия диска (Смотрите в стр. 191.)*

Кроме того, существуют отличия в работе следующих функций. (Постраничный указатель приведен в этом руководстве.)

- *Работа с меню функций (Смотрите в стр. 190.)*

Работа с меню функций

- **Во время воспроизведения DVD нажмите кнопку FUNCTION, чтобы отобразить названия функций.**

Нажмите **FUNCTION** несколько раз, чтобы выбрать одну из следующих функций: **Repeat** (повторное воспроизведение)—**Pause** (пауза)

- **Во время воспроизведения диска Video CD нажмите кнопку FUNCTION, чтобы отобразить названия функций.**

Нажмите **FUNCTION** несколько раз, чтобы выбрать одну из следующих функций: **Repeat** (повторное воспроизведение)—**Pause** (пауза)

- **Во время воспроизведения CD нажмите кнопку FUNCTION, чтобы отобразить названия функций.** Нажмите **FUNCTION** несколько раз, чтобы выбрать одну из следующих функций: **Repeat** (повторное воспроизведение)—**Random** (воспроизведение в произвольной последовательности)—**Scan** (сканирующее воспроизведение)—**ITS Play** (воспроизведение с функцией ITS)—**Pause** (пауза)



Примечания

- При использовании этого устройства с проигрывателем-автоматом дисков DVD можно переключиться в режим **ITS Play**.
- Работа функции повторного воспроизведения может отличаться в зависимости от типа диска.
 - Во время воспроизведения DVD нажмите ◀ или ▶, чтобы выбрать диапазон повторного воспроизведения.
 - Во время воспроизведения диска Video CD или CD нажмите ◀ или ▶, чтобы включить/отключить повторное воспроизведение.

Использование функций списка воспроизведения с функцией ITS и названия диска

При воспроизведении CD, если это устройство используется с проигрывателем-автоматом дисков DVD, доступны следующие функции. Операции те же, что и при работе с проигрывателем-автоматом компакт-дисков. Обратитесь к разделу с описанием функций проигрывателя-автомата компакт-дисков. 

Дополнительная информация

Описание сообщений об ошибках встроенного проигрывателя компакт-дисков

Когда Вы обращаетесь к торговому представителю или в ближайший Сервисный центр Pioneer, убедитесь, что Вы записали сообщение об ошибке.

| Сообщение | Причина | Действие |
|----------------------------------|--|---|
| ERROR-11, 12, 17, 30 | Грязный диск | Очистите диск. |
| ERROR-11, 12, 17, 30 | Пощарапанный диск | Замените диск. |
| ERROR-10, 11, 12, 15, 17, 30, A0 | Электрическая или механическая неполадка | Включите и выключите зажигание или переключитесь на другой источник сигнала, а затем обратно на проигрыватель компакт-дисков. |
| ERROR-15 | Установленный диск не содержит данных | Замените диск. |
| ERROR-23 | Компакт-диск данного формата не может быть воспроизведен | Замените диск. |
| No Audio | Установленный диск не содержит файлов, которые могут быть воспроизведены | Замените диск. |

| Сообщение | Причина | Действие |
|-------------|--|----------------|
| TRK SKIPPED | Установленный диск содержит файлы формата WMA, защищенные DRM (цифровой системой управления правами) | Замените диск. |
| PROTECT | Все файлы на установленном диске защищены системой DRM | Замените диск. |



Уход за проигрывателем компакт-дисков

- Используйте только компакт-диски, на которых имеется одно из двух клейм Compact Disc Digital Audio, показанных ниже.



- Используйте только нормальные, круглые компакт-диски. Если Вы будете вставлять необычные компакт-диски некруглой формы, они могут застрять в проигрывателе компакт-дисков или неправильно воспроизводиться.

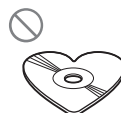
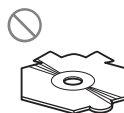

Дополнительная информация

- Перед воспроизведением убедитесь в отсутствии трещин, царапин или повреждений на компакт-дисках. Компакт-диски, имеющие трещины, царапины или повреждения, могут воспроизводиться неправильно. Не используйте такие диски.
- При обращении с диском избегайте прикосновений к записанной (без напечатанного изображения) поверхности.
- Храните диски в их футлярах, когда они не используются.
- Предохраняйте диски от воздействия прямого солнечного света и высоких температур.
- Не приклеивайте этикеток, не пишите и не наносите химических веществ на поверхность дисков.
- Для очистки компакт-диска протрите диск мягкой тканью от центра к краю.



- Если в холодную погоду используется нагреватель, на деталях внутри проигрывателя компакт-дисков может образоваться влага. Конденсация может быть причиной неисправной работы проигрывателя компакт-дисков. Если Вы считаете, что проблема заключается в наличии конденсата, выключите проигрыватель компакт-дисков приблизительно на час, чтобы позволить ему высохнуть, и протрите все влажные диски мягкой тканью, чтобы удалить влагу.
- Толчки от неровностей дороги могут вызвать прерывание воспроизведения компакт-диска. ■

Диски CD-R/CD-RW

- При использовании компакт-дисков CD-R/CD-RW возможно воспроизведение только дисков, запись на которых была полностью завершена.
- Может быть невозможно воспроизведение музыкальных дисков CD-R/CD-RW, записанных на записывающем устройстве для музыкальных компакт-дисков или на персональном компьютере, из-за характеристик диска, царапин или грязи на диске, а также из-за наличия грязи, конденсата и т.д. на линзах этого устройства.
- Воспроизведение дисков, записанных на персональном компьютере, может быть невозможно в зависимости от настроек программного обеспечения и конфигурации системы. Пожалуйста, записывайте диски в правильном формате. (За подробностями обращайтесь к производителю программного обеспечения.)
- Воспроизведение дисков CD-R/CD-RW может стать невозможным из-за воздействия прямого солнечного света, высоких температур или условий их хранения в машине.
- Названия и другая текстовая информация, записанная на диске CD-R/CD-RW, может не отображаться этим устройством (в случае аудиоданных (CD-DA)).
- Если Вы вставите в это устройство диск CD-RW, время до воспроизведения будет дольше, чем при установке обычного компакт-диска или диска CD-R.
- Прочтите меры предосторожности при использовании дисков CD-R/CD-RW перед их использованием. ■

Дополнительная информация

Файлы формата MP3, WMA, AAC и WAV

- MP3 - это сокращение от MPEG Audio Layer 3, которое обозначает стандарт технологии сжатия аудиоданных.
- WMA - это сокращение от Windows Media™ Audio, которое обозначает формат сжатия аудиоданных, разработанный Microsoft Corporation. Преобразовать данные в формат WMA можно с помощью Windows Media Player 7 или более поздней версии.
- AAC - это сокращение от Advanced Audio Coding, которое обозначает стандарт технологии сжатия аудиоданных.
- WAV – это сокращение от английского слова waveform (форма сигнала). Это стандартный формат аудиофайлов Windows®.
- Это устройство может неверно воспроизводить некоторые файлы формата WMA в зависимости от приложений, использованных для их записи.
- В зависимости от используемой для преобразования файлов в формат WMA версии Windows Media Player названия альбомов и другая текстовая информация может отображаться неправильно.
- При запуске воспроизведения файлов WMA и AAC, содержащих изображения, может произойти небольшая задержка.
- Это устройство позволяет воспроизводить файлы форматов MP3/WMA/AAC/WAV с дисков CD-ROM, CD-R и CD-RW. Устройство может воспроизводить записи на дисках, совместимых с уровнем 1 и уровнем 2 стандарта записи ISO9660 и файловыми системами Romeo и Joliet.
- Возможно воспроизведение дисков с несколькими записанными сессиями.
- Файлы MP3/WMA/AAC/WAV несовместимы с пакетным форматом записи.
- Максимальное число символов, отображающих имя файла, включая расширение (.mp3, .wma, .m4a или .wav), составляет 64, начиная с первого символа.
- Максимальное число символов, отображающих имя папки, составляет 64.
- Если файл записан в соответствии с файловой системой Romeo, отображаются только первые 64 символа.
- При воспроизведении компакт-дисков, содержащих файлы MP3/WMA/AAC/WAV и аудиоданные (CD-DA), например, компакт-дисков в форматах CD-EXTRA и MIXED-MODE, оба типа данных можно воспроизвести, только переключая режимы MP3/WMA/AAC/WAV и CD-DA.
- Последовательность выбора папок для воспроизведения и других действий соответствует последовательности записи, использованной программным обеспечением для записи компакт-диска. По этой причине ожидаемая последовательность во время воспроизведения может не совпадать с действительной последовательностью воспроизведения. Тем не менее, существует программное обеспечение записи дисков, позволяющее задавать порядок воспроизведения.

Дополнительная информация

- Некоторые аудио компакт-диски содержат дорожки, которые сливаются друг с другом без паузы. Если эти диски преобразовать в файлы MP3/WMA/AAC/WAV и записать на диск CD-R/CD-RW/CD-ROM, то при воспроизведении файлов на этом проигрывателе между ними будет пауза, независимо от длины паузы между треками на первоначальном аудио компакт-диске.



Важно

- При присвоении имен файлам формата MP3/WMA/AAC/WAV добавьте соответствующее расширение имени файла (.mp3, .wma, .m4a или .wav).
- Это устройство воспроизводит файлы с расширением имени файла (.mp3, .wma, m4a или .wav) как файлы формата MP3/WMA/AAC/WAV. Для предотвращения шумов и неисправностей не используйте эти расширения для файлов, отличных от MP3/WMA/AAC/WAV.

Дополнительная информация о формате MP3

- Файлы совместимы с форматами тегов ID3 версий 1.0, 1.1, 2.2, 2.3 и 2.4 для отображения альбома (названия диска), дорожки (названия дорожки), артиста (имени артиста на дорожке) и комментариев. Теги ID3 версии 2.x имеют приоритет, если в файле имеются теги версий 1.x и 2.x.
- Функция выразительности действует только при воспроизведении файлов MP3 с частотами дискретизации 32, 44,1 и 48 кГц. (Устройство может воспроизвести файлы с частотами дискретизации 16, 22,05, 24, 32, 44,1 и 48 кГц.)

- Устройство несовместимо со списками воспроизведения m3u.
- Устройство несовместимо с форматами MP3i (интерактивный MP3) и mp3 PRO.
- Качество звука файла MP3, как правило, повышается с увеличением потока данных. Это устройство воспроизводит записи с потоком данных от 8 кбит/с до 320 кбит/с, но чтобы наслаждаться высококачественным звуком, мы рекомендуем использовать диски с записями с потоком данных не менее 128 кбит/с.

Дополнительная информация о формате WMA

- Это устройство воспроизводит файлы WMA, преобразованные при помощи Windows Media Player версий 7, 7.1, 8, 9 и 10.
- Вы можете воспроизводить файлы WMA только с частотами дискретизации 32, 44,1 и 48 кГц.
- Качество звука файла WMA, как правило, повышается с увеличением потока данных. Это устройство воспроизводит записи с потоком данных от 48 кбит/с до 320 кбит/с (CBR) или от 48 кбит/с до 384 кбит/с (VBR), но чтобы наслаждаться высококачественным звуком, мы рекомендуем использовать диски, записанные с высоким потоком данных.
- Это устройство не поддерживает следующие форматы.
 - Windows Media Audio 9 Professional (5.1 каналов)
 - Windows Media Audio 9 Lossless
 - Windows Media Audio 9 Voice

Дополнительная информация

Дополнительная информация о формате AAC

- Это устройство воспроизводит файлы AAC, преобразованные с использованием iTunes® версии 4.8 и более ранних версий.
- Это устройство воспроизводит файлы с частотами дискретизации 11,025, 16, 22,05, 24, 32, 44,1 и 48 КГц.
- Качество звука файла AAC, как правило, повышается с увеличением потока данных. Это устройство воспроизводит записи с потоком данных от 16 кбит/с до 320 кбит/с, но чтобы наслаждаться высококачественным звуком, мы рекомендуем использовать диски с записями с более высокой скоростью потока данных.
- Это устройство не поддерживает следующие форматы.
 - Apple Lossless

Дополнительная информация о формате WAV

- Это устройство воспроизводит файлы WAV в формате Linear PCM (LPCM) или формате MS ADPCM.
- Вы также можете воспроизводить файлы WAV с частотами дискретизации 16, 22,05, 24, 32, 44,1 и 48 кГц (формат LPCM) или 22,05 и 44,1 кГц (формат MS ADPCM). Частота дискретизации, отображающаяся на дисплее, может быть округлена.
- Качество звука файла WAV, как правило, повышается с увеличением разрядности квантования. Это устройство может воспроизводить записи с разрядностью квантования 8 и 16 (LPCM) или 4 (MS ADPCM), но чтобы наслаждаться высококачественным звуком, мы рекомендуем использовать

диски, записанные с высокой разрядностью квантования. 

Информация о папках и файлах формата MP3/WMA/AAC/WAV

- Схема компакт-диска, содержащего файлы MP3/WMA/AAC/WAV, показана ниже. Подпапки показаны в виде папок в текущей выбранной папке.

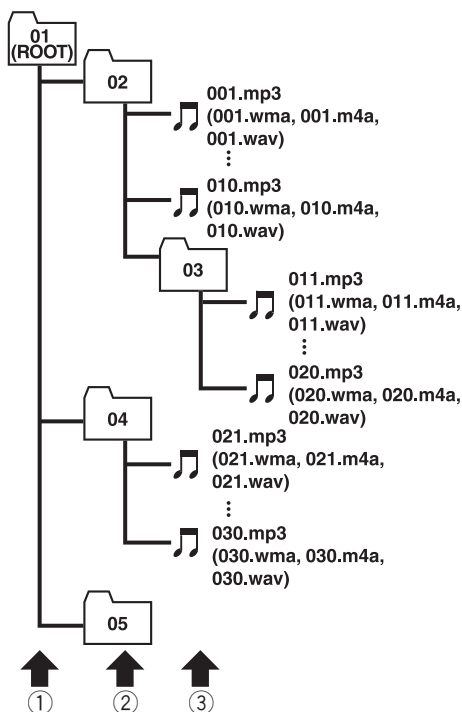

① Первый уровень

② Второй уровень

Дополнительная информация

③ Третий уровень



Примечания

- Это устройство назначает номера папок. Пользователь не может назначать номера папок.
- Просмотреть папки, не содержащие файлы MP3/WMA/AAC/WAV, невозможно. (Эти папки будут пропущены без отображения номера папки.)
- Файлы MP3/WMA/AAC/WAV могут воспроизводиться вплоть до 8-го уровня папок. Тем не менее, при воспроизведении дисков с множеством уровней папок возникает задержка. Поэтому мы рекомендуем создавать диски не более чем с двумя уровнями папок.
- На одном диске возможно воспроизвести до 99 папок.

Дополнительная информация

Термины

ААС

ААС - это сокращение от Advanced Audio Coding, которое обозначает стандарт технологии сжатия аудиоданных, используемый в форматах MPEG 2 и MPEG 4.

Linear PCM (LPCM)/Импульсно-кодовая модуляция

Этот термин означает линейную импульсно-кодую модуляцию, являющуюся системой записи сигнала, используемой для музыкальных компакт-дисков и дисков DVD.

m3u

Списки воспроизведения, созданные программой "WINAMP", имеют расширение файла списка воспроизведения (.m3u).

MP3

MP3 - это сокращение от MPEG Audio Layer 3, которое обозначает стандарт технологии сжатия аудиоданных, установленный рабочей группой MPEG организации ISO (Международная организация по стандартизации). Формат MP3 позволяет сократить исходный объем аудиоданных приблизительно в 10 раз по сравнению с обычным компакт-диском.

MS ADPCM

Данный термин означает адаптивную дифференциальную импульсно-кодую модуляцию Microsoft, являющуюся системой записи сигнала для мультимедийного программного обеспечения Microsoft Corporation.

VBR

VBR – это сокращение от переменного потока данных. Как правило, CBR (постоянный поток данных) используется

чаще. Но гибкая настройка скорости передачи битов согласно потребностям сжатия аудиоданных позволяет сохранить качество звука при приоритете степени сжатия.

WAV

WAV – это сокращение от английского слова waveform (форма сигнала). Это стандартный формат аудиофайлов Windows®.

WMA

WMA - это сокращение от Windows Media™ Audio, которое обозначает формат сжатия аудиоданных, разработанный Microsoft Corporation. Преобразовать данные в формат WMA можно с помощью Windows Media Player 7 или более поздней версии. Windows Media и логотип Windows являются товарными знаками или зарегистрированными товарными знаками Microsoft Corporation в Соединенных Штатах и/или других странах.

Несколько сессий

Несколько сессий – это режим записи, позволяющий записывать дополнительные данные на диск после первого сеанса записи. При записи данных на диски CD-ROM, CD-R или CD-RW и т.п. все данные от начала до конца воспринимаются как единое целое или сессия. Несколько сессий – это способ записи на один диск более двух сессий.

Пакетная запись

Это общий термин, обозначающий способ записи файлов на диски CD-R и т.п. по мере необходимости, аналогично записи файлов на гибкие диски и жесткие диски.

Дополнительная информация

Поток данных

Отображает объем передаваемых за секунду данных с размерностью бит/с (бит в секунду). Чем выше поток данных, тем больше информации доступно для воспроизведения звука. При использовании одного и того же способа кодирования (например, MP3) чем выше скорость передачи, тем качественнее звук.

Разрядность квантования

Разрядность квантования – это один из факторов, определяющих качество воспроизведения звука, чем выше разрядность, тем лучше качество звука. Однако увеличение разрядности также увеличивает объем данных и, соответственно, увеличивает требуемый объем для хранения.

Тег ID3

Этот термин обозначает способ внедрения информации о дорожке в файл MP3. Эта встроенная информация может содержать название дорожки, имя артиста, название альбома, музыкальный жанр, год выпуска, комментарии и другие данные. Содержимое может изменяться произвольным образом с помощью программного обеспечения с функциями редактирования тегов ID3. Хотя устройство накладывает ограничение на количество символов в тегах, информацию можно просмотреть при воспроизведении дорожки.

Формат ISO9660

Это международный стандарт логического формата папок и файлов компакт-диска. Для формата ISO9660 существуют нормативы для следующих двух уровней.

Уровень 1:

Имя файла в формате 8.3 (имя состоит максимум из 8 символов, полубайтных заглавных символов английского

алфавита и полубайтных чисел и знака “_”, с расширением имени файла, состоящим из 3 символов).

Уровень 2:

Имя файла может состоять из 31 символа (включая символ-разделитель “.” и расширение имени файла). Каждая папка может содержать менее 8 иерархий.

Расширенные форматы

Joliet:

Имена файлов могут содержать до 64 символов.

Romeo:

Имена файлов могут содержать до 128 символов. □

Дополнительная информация

Характеристики

Общие

| | |
|-------------------------------------|--|
| Источник питания | 14,4 В постоянного тока (допустимо – 10,8 – 15,1 В) |
| Система заземления | Заземление отрицательного полюса |
| Максимальный потребляемый ток | 10,0 А |
| Размеры (Ш × В × Д): DIN | |
| Шасси | 178 × 50 × 157 мм |
| Передняя панель | 188 × 58 × 19 мм |
| D | |
| Шасси | 178 × 50 × 162 мм |
| Передняя панель | 170 × 46 × 14 мм |
| Вес | 1,3 кг |

Аудио

| | |
|--|--|
| Максимальная выходная мощность | 50 Вт × 4 50 Вт × 2/4 Ω + 70 Вт × 1/2 Ω (для сабвуфера) |
| Номинальная выходная мощность | 27 Вт × 4 (DIN 45324, +V=14,4 В) |
| Сопротивление нагрузки | 4 – 8 Ω × 4 4 – 8 Ω × 2 + 2 Ω × 1 |
| Максимальные выходная мощность/выходное сопротивление предварительного усилителя | 2,2 В/1 кΩ |
| Эквалайзер (3-х полосный параметрический эквалайзер): | |
| Нижние частоты | |
| Частота | 40/80/100/160 Гц |
| Коэффициент Q - резонанс | 0,35/0,59/0,95/1,15 (+6 дБ при усилении) |
| Усиление | ±12 дБ |
| Средние частоты | |
| Частота | 200/500/1к/2к Гц |
| Коэффициент Q - резонанс | 0,35/0,59/0,95/1,15 (+6 дБ при усилении) |
| Усиление | ±12 дБ |
| Верхние частоты | |
| Частота | 3,15к/8к/10к/12,5к Гц |

Коэффициент Q - резонанс

0,35/0,59/0,95/1,15 (+6 дБ при усилении)

Усиление

±12 дБ

Контур громкости:

| | |
|---------------|-----------------------------------|
| Низкий | +3,5 дБ (100 Гц), +3 дБ (10 кГц) |
| Средний | +10 дБ (100 Гц), +6,5 дБ (10 кГц) |
| Высокий | +11 дБ (100 Гц), +11 дБ (10 кГц) |
| | (громкость: –30 дБ) |

Регуляторы тембра:

| | |
|-----------------|---------------------|
| Низкие частоты | |
| Частота | 40/63/100/160 Гц |
| Усиление | ±12 дБ |
| Высокие частоты | |
| Частота | 2,5к/4к/6,3к/10к Гц |
| Усиление | ±12 дБ |

HPF:

| | |
|-------------------------------|--------------|
| Частота | 50/80/125 Гц |
| Крутизна характеристики | –12 дБ/окт |

Сабвуфер:

| | |
|-------------------------------|---------------------|
| Частота | 50/80/125 Гц |
| Крутизна характеристики | –18 дБ/окт |
| Усиление | ±12 дБ |
| Фаза | Нормальная/Обратная |

Проигрыватель компакт-дисков

| | |
|---------------------------------------|--|
| Система | Компакт-дисковая аудиосистема |
| Используемые диски | Компакт-диск |
| Формат сигнала: | |
| Частота дискретизации | 44,1 кГц |
| Разрядность квантования | 16; линейная |
| Частотные характеристики | 5 – 20 000 Гц (±1 дБ) |
| Отношение сигнал/шум | 94 дБ (1 кГц) (сеть IEC-A) |
| Динамический диапазон | 92 дБ (1 кГц) |
| Число каналов | 2 (стерео) |
| Формат декодирования файлов MP3 | MPEG-1 и 2 Audio Layer 3 |
| Формат декодирования файлов WMA | Версии 7, 7.1, 8, 9, 10 (2-х канальный звук) (Windows Media Player) |

Дополнительная информация

Формат декодирования файлов AAC
 MPEG-4 AAC (только
 кодированных с помощью
 iTunes®)

Формат сигнала WAV Linear PCM и MS ADPCM

FM-тюнер

Диапазон частот 87,5 – 108,0 МГц

Полезная чувствительность
 8 дБф (0,7 мкВ/75 Ω,
 моно, отношение сигнал/
 шум: 30 дБ)

Пороговая чувствительность 50 дБ
 10 дБф (0,9 мкВ/75 Ω,
 моно)

Отношение сигнал/шум 75 дБ (сеть IEC-A)

Искажения 0,3 % (при 65 дБф, 1 кГц,
 стерео)
 0,1 % (при 65 дБф, 1 кГц,
 моно)

Амплитудно-частотная характеристика
 30 – 15 000 Гц (±3 дБ)

Разделение каналов 45 дБ (при 65 дБф, 1 кГц)

Избирательность 80 дБ (±200 кГц)

MW-тюнер

Диапазон частот 531 – 1 602 кГц (9 кГц)

Полезная чувствительность
 18 мкВ (отношение
 сигнал/шум: 20 дБ)

Отношение сигнал/шум 65 дБ (сеть IEC-A)

LW-тюнер

Диапазон частот 153 – 281 кГц

Полезная чувствительность
 30 мкВ (отношение
 сигнал/шум: 20 дБ)

Отношение сигнал/шум 65 дБ (сеть IEC-A)



Примечание

Характеристики и конструкция могут быть изменены для их улучшения без уведомления. ▣



Visit **www.pioneer.co.uk** (or **www.pioneer-eur.com**) to register your product.

Visite **www.pioneer.es** (o **www.pioneer-eur.com**) para registrar su producto.

Zum Registrieren Ihres Produktes besuchen Sie bitte **www.pioneer.de** (oder **www.pioneer-eur.com**).

Visitez **www.pioneer.fr** (ou **www.pioneer-eur.com**) pour enregistrer votre appareil.

Si prega di visitare il sito **www.pioneer.it** (o **www.pioneer-eur.com**) per registrare il prodotto.

Bezoek **www.pioneer.nl** (of **www.pioneer-eur.com**) om uw product te registreren.

Посетите **www.pioneer-rus.ru** (или **www.pioneer-eur.com**) для регистрации приобретенного Вами изделия.

PIONEER CORPORATION

4-1, MEGURO 1-CHOME, MEGURO-KU, TOKYO 153-8654, JAPAN

PIONEER ELECTRONICS (USA) INC.

P.O. Box 1540, Long Beach, California 90801-1540, U.S.A.

TEL: (800) 421-1404

PIONEER EUROPE NV

Haven 1087, Keetberglaan 1, B-9120 Melsele, Belgium

TEL: (0) 3/570.05.11

PIONEER ELECTRONICS ASIACENTRE PTE. LTD.

253 Alexandra Road, #04-01, Singapore 159936

TEL: 65-6472-7555

PIONEER ELECTRONICS AUSTRALIA PTY. LTD.

178-184 Boundary Road, Braeside, Victoria 3195, Australia

TEL: (03) 9586-6300

PIONEER ELECTRONICS OF CANADA, INC.

300 Allstate Parkway, Markham, Ontario L3R OP2, Canada

TEL: 1-877-283-5901

PIONEER ELECTRONICS DE MEXICO, S.A. de C.V.

Bldv.Manuel Avila Camacho 138 10 piso

Col.Lomas de Chapultepec, Mexico, D.F. 11000

TEL: 55-9178-4270

先鋒股份有限公司

總公司：台北市中山北路二段44號13樓

電話：(02) 2521-3588

先鋒電子（香港）有限公司

香港九龍尖沙咀海港城世界商業中心

9樓901-6室

電話：(0852) 2848-6488

Published by Pioneer Corporation.

Copyright © 2005 by Pioneer Corporation.

All rights reserved.

Printed in Thailand

<XRD7101-A/N> EW

<KMIZX> <05H00000>