

Руководство по эксплуатации

Проигрыватель компакт-дисков CD/MP3/WMA/AAC высокой мощности с поддержкой технологии Bluetooth, RDS-тюнером и функцией управления проигрывателем-автоматом компакт-дисков

DEH-P75BT



Declaration of Conformity with regard to the R&TTE Directive 1999/5/EC

Manufacturer:

Pioneer Corporation

4-1, Meguro 1-chome, Meguro-ku, TOKYO
153-8654, JAPAN

EU Representative's:

Pioneer Europe NV

Haven 1087, Keetberglaan 1, B-9120
Melsele, Belgium



English:

Hereby, Pioneer declares that this unit DEH-P75BT is in compliance with the essential requirements and other relevant provisions of Directive 1999/5/EC.

Suomi:

Pioneer vakuuttaa täten että DEH-P75BT tyyppinen laite on direktiivin 1999/5/EY oleellisten vaatimusten ja sitä koskevien direktiivin muiden ehtojen mukainen.

Nederlands:

Hierbij verklaart Pioneer dat het toestel DEH-P75BT in overeenstemming is met de essentiële eisen en de andere relevante bepalingen van richtlijn 1999/5/EG. Bij deze verklaart Pioneer dat deze DEH-P75BT voldoet aan de essentiële eisen en aan de overige relevante bepalingen van Richtlijn 1999/5/EC.

Français:

Par la présente Pioneer déclare que l'appareil DEH-P75BT est conforme aux exigences essentielles et aux autres dispositions pertinentes de la directive 1999/5/CE.

Par la présente, Pioneer déclare que ce DEH-P75BT est conforme aux exigences essentielles et aux autres dispositions de la directive 1999/5/CE qui lui sont applicables

Svenska:

Härmed intygar Pioneer att denna DEH-P75BT står i överensstämmelse med de väsentliga egenskapskrav och övriga relevanta bestämmelser som framgår av direktiv 1999/5/EG.

Dansk:

Undertegnede Pioneer erklærer herved, at følgende udstyr DEH-P75BT overholder de væsentlige krav og øvrige relevante krav i direktiv 1999/5/EF

Deutsch:

Hiermit erklärt Pioneer, dass sich dieser DEH-P75BT in Übereinstimmung mit den grundlegenden Anforderungen und den anderen relevanten Vorschriften der Richtlinie 1999/5/EG befindet". (BMW)

Hiermit erklärt Pioneer die Übereinstimmung des Gerätes DEH-P75BT mit den grundlegenden Anforderungen und den anderen relevanten Festlegungen der Richtlinie 1999/5/EG. (Wien)

Ελληνικά:

ΜΕ ΤΗΝ ΠΑΡΟΥΣΑ Pioneer ΔΗΛΩΝΕΙ ΟΤΙ
DEH-P75BT ΣΥΜΜΟΡΦΩΝΕΤΑΙ ΠΡΟΣ ΤΙΣ
ΟΥΣΙΩΔΕΙΣ ΑΠΑΙΤΗΣΕΙΣ ΚΑΙ ΤΙΣ ΛΟΙΠΕΣ ΣΧΕΤΙΚΕΣ
ΔΙΑΤΑΞΕΙΣ ΤΗΣ ΟΔΗΓΙΑΣ 1999/5/ΕΚ

Italiano:

Con la presente Pioneer dichiara che questo DEH-P75BT è conforme ai requisiti essenziali ed alle altre disposizioni pertinenti stabilite dalla direttiva 1999/5/CE.

Español:

Por medio de la presente Pioneer declara que el DEH-P75BT cumple con los requisitos esenciales y cualesquiera otras disposiciones aplicables o exigibles de la Directiva 1999/5/CE

Português:

Pioneer declara que este DEH-P75BT está conforme com os requisitos essenciais e outras disposições da Directiva 1999/5/CE.

Malti:

Hawnhekk, Pioneer, jiddikjara li dan DEH-P75BT jikkonforma mal-htigijiet essenzjali u ma provvedimenti oħrajn rilevanti li hemm fid-Direttiva 1999/5/EC.

Český:

"Pioneer tímto prohlašuje, že DEH-P75BT je v shodě se základními požadavky a s dalšími příslušnými ustanoveními Nařízení vlády č. 426/2000 Sb.".)

Eesti:

Sellega kinnitab Pioneer, et see DEH-P75BT vastab direktiivi 1999/5/EC põhilistele nõudmistele ja muudele asjakohastele määrustele.

Latviešu:

Ar šo, Pioneer, apstiprina, ka DEH-P75BT atbilst Direktīvas 1999/5/EK galvenajām prasībām un citiem tās nosacījumiem.

Lietuviškai:

Šiuo, Pioneer, pareiškia, kad šis DEH-P75BT atitinka pagrindinius Direktyvos 1999/5/EB reikalavimus ir kitas svarbias nuostatas.

Magyar:

Alulírott, Pioneer, kijelenti, hogy a jelen DEH-P75BT megfelel az 1999/5/EC irányelvben meghatározott alapvető követelményeknek és egyéb vonatkozó előírásoknak.

Polska:

Pioneer niniejszym oświadcza, że DEH-P75BT spełnia zasadnicze wymogi oraz inne istotne postanowienia dyrektywy 1999/5/EC.

Slovensko:

S tem Pioneer izjavlja, da je ta DEH-P75BT v skladu s osnovnimi zahtevami in ostalimi ustreznimi predpisi Direktive 1999/5/EC.

Slovensky:

Spoločnosť Pioneer týmto vyhlasuje, že DEH-P75BT spĺňa základné požiadavky a ďalšie príslušné ustanovenia Direktívy 1999/5/EC.

Благодарим Вас за покупку этого изделия компании Pioneer.

Прочтите, пожалуйста, полностью эту инструкцию по эксплуатации, чтобы узнать, как правильно пользоваться Вашей моделью проигрывателя. *После прочтения инструкций храните это руководство в надежном месте для просмотра в будущем.*

01 Перед началом эксплуатации

- Сведения об этом устройстве 9
- Условия эксплуатации 10
- Регистрация изделия 10
- Сведения об этом руководстве 10
- В случае возникновения неполадок 10
- Функции 10
 - О формате WMA 11
 - О формате AAC 12
 - О технологии Bluetooth 12
- Перезагрузка микропроцессора 12
- Полная очистка памяти 13
- Защита Вашего устройства от кражи 13
 - Снятие передней панели 13
 - Установка передней панели 14
- О демонстрационном режиме 14
 - Режим реверса 14
 - Режим демонстрации функциональных возможностей 15
- Использование и уход за пультом дистанционного управления 15
 - Установка батареи 15
 - Использование пульта дистанционного управления 15
 - Кнопки FUNCTION и AUDIO 16

02 Описание элементов устройства

- Основное устройство 17
- Пульт дистанционного управления 18

03 Основные операции

- Включение устройства 20
- Выбор источника сигнала 20
- Загрузка диска 20
- Регулировка громкости 21
- Выключение устройства 21

04 Тюнер

- Прослушивание радиоприемника 22

Знакомство с расширенными функциями тюнера 23

Запоминание и повторный вызов радиочастот 23

Запоминание частот самых мощных трансляций 24

Выбор телеканалов из списка каналов предварительной настройки 24

Настройка на мощные сигналы 25

05 RDS

Знакомство с работой RDS 26

Выбор альтернативных частот 27

- Использование функции Поиск PI (идентификатора программы) 27
- Использование автоматического PI поиска (по идентификатору программы) для предварительно настроенных станций 27
- Ограничение станций региональным программированием 28

Прием дорожных сводок 28

Использование функций PTY 29

- Поиск станции RDS с помощью информации PTY 29
- Использование прерывания для передачи новостей 29
- Прием радиопередач аварийного сигнала PTY 30

Использование функции радиотекста 30

- Отображение радиотекста 30
- Запись и вызов из памяти радиотекста 30

Список PTY 32

06 Встроенный проигрыватель компакт-дисков

Воспроизведение компакт-диска 33

Прямой выбор дорожки 33

- Знакомство с расширенными функциями встроенного проигрывателя компакт-дисков **34**
- Повторное воспроизведение **35**
- Воспроизведение дорожек в произвольной последовательности **35**
- Сканирование дорожек компакт-диска **35**
- Пауза при воспроизведении компакт-диска **36**
- Использование компрессии и BMX **36**
- Выбор способа поиска **36**
- Поиск каждой 10-й дорожки на текущем диске **37**
- Использование функций названия диска **37**
 - Ввод названий дисков **37**
 - Просмотр названий дисков **38**
- Использование функций CD-текст **38**
 - Просмотр текстовой информации дисков CD-текст **38**
 - Прокрутка текстовой информации на дисплее **39**
 - Выбор дорожек из списка названий дорожек **39**
- 07** **Проигрыватель компакт-дисков формата MP3/WMA/AAC/WAV**
 - Воспроизведение файлов формата MP3/WMA/AAC/WAV **40**
 - Непосредственный выбор дорожки в текущей папке **41**
 - Знакомство с расширенными функциями встроенного проигрывателя компакт-дисков (MP3/WMA/AAC/WAV) **42**
 - Повторное воспроизведение **42**
 - Воспроизведение дорожек в произвольной последовательности **43**
 - Сканирование папок и дорожек **43**
 - Пауза при воспроизведении файлов формата MP3/WMA/AAC/WAV **44**
 - Использование компрессии и BMX **44**
 - Выбор способа поиска **44**
 - Поиск каждой 10-й дорожки в текущей папке **44**
 - Просмотр текстовой информации диска формата MP3/WMA/AAC/WAV **45**
 - При воспроизведении диска формата MP3/WMA/AAC **45**
 - При воспроизведении диска формата WAV **45**
 - Прокрутка текстовой информации на дисплее **46**
 - Выбор дорожек из списка имен файлов **46**
- 08** **Телефон с функцией Bluetooth**
 - Использование громкой связи для сотовых телефонов с функцией беспроводной связи Bluetooth **47**
 - Телефон в качестве источника сигнала **48**
 - Режим готовности **48**
 - Настройки для громкой связи **48**
 - Основные операции использования громкой связи **49**
 - Выполнение вызовов **49**
 - Прием вызовов **50**
 - Дополнительные функции громкой связи **52**
 - Подключение сотового телефона **53**
 - Поиск доступных сотовых телефонов **53**
 - Использование сотового телефона для начала установления соединения **54**
 - Отсоединение сотового телефона **54**

Регистрация подключенного сотового телефона **55**

Удаление зарегистрированного телефона **55**

Соединение с зарегистрированным сотовым телефоном **56**

- Подключение к зарегистрированному телефону вручную **56**
- Автоматическое соединение с зарегистрированным телефоном **56**

Использование телефонного справочника **57**

- Перенос записей в телефонный справочник **57**
- Изменение порядка отображения записей телефонного справочника **58**
- Вызов по номеру из телефонного справочника **58**
- Назначение категории для телефонных номеров **59**
- Изменение имени в записи телефонного справочника **59**
- Изменение телефонных номеров **60**
- Удаление записи из телефонного справочника **61**
- Использование номеров предварительной настройки **62**

Очистка памяти **62**

Использование списка вызовов **63**

- Отображение списка вызовов **63**
- Вызов по номеру из списка вызовов **63**
- Программирование телефонных номеров **64**

Вызов путем ввода телефонного номера **64**

Подавление эха и помех **65**

Смена сигнала вызова **65**

Настройка автоматического отклонения вызовов **65**

Настройка автоответчика **66**

Отображение адреса Bluetooth-устройства (BD) **66**

- Отображение BD-адреса своего сотового телефона **66**
- Отображение BD-адреса этого устройства **67**

Отображение номера системной версии для целей ремонта **67**

Выбор экрана входящих вызовов **67**

09 Bluetooth-аудио

Прослушивание композиций на BT-аудио (Bluetooth-аудиоплеер) **68**

Настройка для Bluetooth-аудиоплеера **69**

Подключение Bluetooth-аудиоплеера **69**

Работа функции **70**

Воспроизведение композиций на Bluetooth-аудиоплеере **70**

Пауза при прослушивании композиции **70**

Остановка воспроизведения **71**

Отключение Bluetooth-аудиоплеера **71**

Отображение BD-адреса этого устройства **71**

Отображение номера системной версии для целей ремонта **71**

10 Проигрыватель-автомат компакт-дисков

Воспроизведение компакт-диска **73**

Прямой выбор дорожки **74**

50-дисковый проигрыватель-автомат компакт-дисков **74**

Знакомство с расширенными функциями проигрывателя-автомата компакт-дисков **75**

Повторное воспроизведение **75**

Воспроизведение дорожек в произвольной последовательности **76**

Сканирование компакт-дисков и дорожек **76**

Пауза при воспроизведении компакт-диска **77**

Использование списка воспроизведения с функцией ITS **77**

- Создание списка воспроизведения с программированием функции ITS **77**

- Воспроизведение из списка воспроизведения с функцией ITS **78**

- Удаление дорожки из списка воспроизведения с функцией ITS **78**

- Удаление диска из списка воспроизведения с функцией ITS **78**

Использование функций названия диска **79**

- Ввод названий дисков **79**

- Просмотр названий дисков **80**

- Выбор диска из списка названий дисков **80**

Использование функций CD-текст **81**

- Просмотр текстовой информации дисков CD-текст **81**

- Прокрутка текстовой информации на дисплее **81**

- Выбор дорожек из списка названий дорожек **81**

Использование сжатия и усиления басов **82**

11 **Воспроизведение музыки на плеере iPod**

Прослушивание музыки на Вашем плеере iPod **83**

Поиск композиции **83**

- Поиск композиции **84**

- Выбор списка воспроизведения **84**

Отображение текстовой информации iPod **84**

Знакомство с расширенными функциями адаптера iPod **85**

Повторное воспроизведение **86**

Воспроизведение композиций в случайной последовательности (перемешивание) **86**

Пауза при прослушивании композиции **86**

12 **ТВ-тюнер**

Просмотр телепрограмм **87**

Знакомство с расширенными функциями ТВ-тюнера **88**

Запоминание и повторный вызов телеканалов **88**

Последовательное сохранение в памяти телеканалов с наиболее мощным сигналом **88**

Выбор телеканалов из списка каналов предварительной настройки **89**

13 **Проигрыватель DVD**

Воспроизведение диска **90**

Выбор диска **90**

Выбор папки **91**

Знакомство с расширенными функциями проигрывателя DVD **91**

- Повторное воспроизведение **92**
- Приостановка воспроизведения диска **93**
- Воспроизведение дорожек в произвольной последовательности **93**
- Сканирование дорожек CD/MP3/WMA **93**
- Использование функций списка воспроизведения с функцией ITS и названия диска **93**
- Использование функций названия диска **94**
 - Ввод названий дисков **94**
- 14 Регулировки аудиопараметров**
 - Знакомство с регулировками аудиопараметров **95**
 - Использование регулировки баланса **95**
 - Использование эквалайзера **96**
 - Вызов кривых эквалайзера из памяти **96**
 - Регулировка кривых эквалайзера **96**
 - Настройка 7-полосного графического эквалайзера **97**
 - Регулировка тонкомпенсации **98**
 - Использование выхода канала сабвуфера **98**
 - Изменение настройки сабвуфера **98**
 - Усиление нижних звуковых частот **99**
 - Использование фильтра верхних частот **99**
 - Регулировка уровней входных сигналов **99**
 - Использование функции автоматического выравнивания уровня звука **100**
- 15 Начальные настройки**
 - Изменение начальных настроек **101**
 - Выбор языка экранных сообщений **101**
 - Установка даты **102**
 - Установка часов **102**
 - Включение или выключение дежурного режима **103**
 - Установка шага настройки в FM-диапазоне **103**
 - Включение автоматического поиска PI **104**
 - Включение предупреждающего сигнала **104**
 - Включение функции автоматического открытия передней панели **104**
 - Включение вспомогательной настройки **104**
 - Включение настройки регулятора освещенности **105**
 - Регулировка яркости **105**
 - Установка параметров выхода заднего канала и усилителя сабвуфера **105**
 - Включение функции приглушения звука/ослабления уровня сигнала **106**
 - Включение режима демонстрации функциональных возможностей **106**
 - Включение режима реверса **107**
 - Включение режима постоянной прокрутки **107**
 - Активация источника сигнала BT Audio **107**
 - Ввод PIN-кода для беспроводного соединения Bluetooth **108**
 - Сброс настроек модуля беспроводной связи Bluetooth **108**
- 16 Другие функции**
 - Использование вспомогательного источника (AUX) **109**
 - О AUX1 и AUX2 **109**

– Выбор AUX в качестве источника сигнала **109**

– Ввод названия вспомогательного источника (AUX) **109**

Выбор заставок дисплея **110**

● **Дополнительная информация**

Описание сообщений об ошибках встроенного проигрывателя компакт-дисков **111**

Уход за проигрывателем компакт-дисков **111**

Диски CD-R/CD-RW **112**

Двойные диски **112**

Файлы формата MP3, WMA, AAC и WAV **113**

– Дополнительная информация о формате MP3 **114**

– Дополнительная информация о формате WMA **115**

– Дополнительная информация о формате AAC **115**

– Дополнительная информация о формате WAV **115**

Информация о папках и файлах формата MP3/WMA/AAC/WAV **116**

Термины **117**

Технические характеристики **120**

Перед началом эксплуатации



Если вы желаете утилизировать данное изделие, не выбрасывайте его вместе с обычным бытовым мусором. Существует отдельная система сбора использованных электронных изделий в соответствии с законодательством, которая предполагает соответствующее обращение, возврат и переработку.

Частные клиенты-в 25 странах-членах ЕС, в Швейцарии и Норвегии могут бесплатно возвращать использованные электронные изделия в соответствующие пункты сбора или дилеру (при покупке сходного нового изделия).

В странах, не перечисленных выше, для получения информации о правильных способах утилизации обращайтесь в соответствующие учреждения.

Поступая таким образом, вы можете быть уверены в том, что утилизируемый продукт будет соответствующим образом обработан, передан в соответствующий пункт и переработан без возможных негативных последствий для окружающей среды и здоровья людей. ▣

Сведения об этом устройстве

Частоты тюнера в этом устройстве распределены для использования в Западной Европе, Азии, на Ближнем Востоке, в Африке и Океании. При использовании в других регионах качество приема может быть плохим. Функция RDS (радиовещательная система передачи информации) доступна только в регионах, в которых

имеются FM-станции, передающие сигналы RDS.

Примечание:

В соответствии со статьей 5 закона Российской Федерации "О защите прав потребителей" и постановлением правительства Российской Федерации № 720 от 16.06.97 компания Pioneer Europe NV оговаривает следующий срок службы изделий, официально поставляемых на российский рынок.

Автомобильная электроника: 6 лет

Другие изделия (головные телефоны, микрофоны и т.п.): 5 лет

⚠ ВНИМАНИЕ

- Не допускайте попадания жидкости на данное устройство. Это может повлечь поражение электрическим током. Кроме того, попадание жидкости может повлечь повреждение этого устройства, появление дыма и перегрев.
- "ЛАЗЕРНЫЙ ПРОДУКТ КЛАСС 1"
Это изделие оснащено лазерным диодом класса выше 1. В целях обеспечения полной безопасности не снимайте какие-либо крышки и не пытайтесь проникнуть внутрь изделия. Обслуживание должен производить квалифицированный персонал.
- Pioneer CarStereo-Pass предназначен для использования только в Германии.
- Держите это руководство под рукой в качестве справочника по правилам эксплуатации и мерам предосторожности.
- Всегда сохраняйте уровень громкости достаточно низким, чтобы Вы могли слышать звуки снаружи машины.
- Оберегайте это устройство от воздействия влажности.

Перед началом эксплуатации

- При отключении или разряде батареи память предварительных настроек будет стерта, и потребует ее повторное программирование. 

Условия эксплуатации

Это устройство должно эксплуатироваться в указанном ниже диапазоне температур. Диапазон рабочих температур: -10 °C до +60 °C (14 °F до 140 °F)

Температура при выполнении теста EN300328 ETC: -20 °C и +55 °C (-4 °F и 131 °F) 

Регистрация изделия

Посетите наш сайт:



- Зарегистрируйте приобретенное изделие. Мы сохраним сведения о Вашей покупке, что поможет Вам ссылаться на эту информацию в случае страхового требования по причине потери или кражи. 

Сведения об этом руководстве

Это устройство имеет множество сложных функций, обеспечивающих превосходный прием и работу. Все функции разработаны для того, чтобы максимально упростить их использование, но многие из них требуют объяснения. Это руководство по эксплуатации поможет Вам полностью использо-

вать возможности этого устройства и получить наибольшее удовольствие от прослушивания.

Мы рекомендуем Вам ознакомиться с функциями и их действием, прочитав руководство до того, как Вы начнете использовать это устройство. Особенно важно, чтобы Вы прочли и соблюдали инструкции, помеченные в данном руководстве заголовками **ПРЕДУПРЕЖДЕНИЕ** и **ВНИМАНИЕ**. 

В случае возникновения неполадок

При неполадках в работе этого изделия свяжитесь с торговым представителем компании-производителя или с ближайшим сервисным пунктом Pioneer. 

Функции

Воспроизведение компакт-дисков

Возможно воспроизведение музыкальных дисков CD/CD-R/CD-RW.

Воспроизведение файлов MP3

Воспроизводить файлы MP3 можно с дисков CD-ROM/CD-R/CD-RW (стандарты записи ISO9660 уровень 1/уровень 2).

Перед началом эксплуатации

- Поставка этого изделия дает право только на его частное и некоммерческое использование и не предоставляет лицензии и не подразумевает право использования этого изделия в любых коммерческих (т.е. приносящих прибыль) прямых трансляциях (телевизионных, спутниковых, кабельных и/или любых других), вещании/поточковой передаче через Интернет, локальных сетях и/или других сетях или в других электронных системах распространения, таких как системы платного аудио и аудио по запросу. Для такого использования необходима специальная лицензия. Для получения дополнительной информации посетите <http://www.mp3licensing.com>.

Воспроизведение файлов WMA

Воспроизводить файлы WMA можно с дисков CD-ROM/CD-R/CD-RW (стандарты записи ISO9660 уровень 1/уровень 2).

Воспроизведение файлов AAC

Воспроизводить файлы AAC можно с дисков CD-ROM/CD-R/CD-RW (стандарты записи ISO9660 уровень 1/уровень 2).

Воспроизведение файлов WAV

Воспроизводить файлы WAV можно с дисков CD-ROM/CD-R/CD-RW (форматы записи Linear PCM (LPCM) и MS ADPCM).

Громкая связь

Это устройство поддерживает беспроводную технологию Bluetooth, позволяя легко пользоваться громкой связью.

Совместимость с аудиоплеерами, поддерживающими технологию Bluetooth

При использовании этого устройства с аудиоплеерами, поддерживающими

беспроводную технологию Bluetooth, можно управлять Bluetooth-аудиоплеером.

Поддержка iPod®

При использовании этого устройства в комплекте с адаптером Pioneer iPod (CD-IB100) пользователь может управлять устройством iPod с помощью переходника Dock Connector.

- iPod является товарным знаком компании Apple Computer, Inc., зарегистрированным в США и других странах. ■

О формате WMA



Логотип Windows Media™, напечатанный на коробке, указывает на возможность воспроизведения данных в формате WMA. WMA, сокращение от Windows Media Audio – это технология сжатия аудиоданных, разработанная корпорацией Microsoft. Преобразовать данные в формат WMA можно с помощью Windows Media Player 7 или более поздней версии. Windows Media и логотип Windows являются товарными знаками или зарегистрированными товарными знаками Microsoft Corporation в Соединенных Штатах и/или других странах.

Примечания

- Это устройство может неверно воспроизводить некоторые файлы формата WMA в зависимости от приложений, использованных для их записи.

Перед началом эксплуатации

- В зависимости от используемой для преобразования файлов в формат WMA версии Windows Media Player названия альбомов и другая текстовая информация может отображаться неправильно.
- При запуске воспроизведения файлов WMA и AAC, содержащих изображения, может произойти небольшая задержка. ■

О формате AAC

AAC – это сокращение от Advanced Audio Coding, которое обозначает стандарт технологии сжатия аудиоданных, используемый в форматах MPEG 2 и MPEG 4. Для преобразования файлов AAC могут использоваться различные приложения, однако форматы и расширения полученных файлов могут различаться в зависимости от приложения, использованного для их преобразования.

Это устройство воспроизводит файлы AAC, преобразованные с использованием iTunes® версии 4.8 и более ранних версий. iTunes® является товарным знаком компании Apple Computer, Inc., зарегистрированным в США и других странах. ■

О технологии Bluetooth



Bluetooth – это технология, позволяющая устанавливать радиосоединение на небольших расстояниях; она разработана в качестве альтернативы кабельному подключению мобильных телефонов, КПК и

других устройств. Bluetooth позволяет передавать речь и данные со скоростью до 1 Мбит/с в диапазоне частот 2,4 ГГц. Разработка технологии Bluetooth была начата в 1998 году группой заинтересованных компаний (SIG), куда вошли Ericsson Inc., Intel Corp., Nokia Corp., Toshiba и IBM; в настоящее время работы в этой сфере ведут почти 2 000 компаний по всему миру.

- Товарный знак Bluetooth (слово и логотип) принадлежит компании Bluetooth SIG, Inc.; использование корпорацией Pioneer этих товарных знаков разрешено соответствующей лицензией. Прочие товарные знаки и торговые марки принадлежат соответствующим владельцам. ■

Перезагрузка микропроцессора

Микропроцессор следует перезагружать в следующих случаях:

- Перед первым использованием этого устройства после установки
 - Если устройство работает неправильно
 - Если на дисплее появляются странные или неверные сообщения
- **Нажмите RESET кончиком карандаша или другим заостренным предметом.**

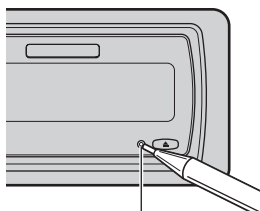

Кнопка RESET



Перед началом эксплуатации

Полная очистка памяти

Для защиты личной информации можно удалить данные о телефоне, сохраненные в данном устройстве.

1 Нажмите и удерживайте кнопку SOURCE, пока устройство не выключится.

2 Нажмите MULTI-CONTROL и удерживайте, пока на дисплее не появится надпись Language select.

3 Поверните MULTI-CONTROL, чтобы выбрать Phone reset.
На дисплее появится надпись **Phone reset**.

4 Нажмите MULTI-CONTROL вправо для вызова дисплея подтверждения.
На дисплее отображается **Clear memory YES**. Память готова к очистке.

- Если перезагружать память телефона нет необходимости, нажмите **BAND**.

5 Очистка памяти осуществляется нажатием MULTI-CONTROL.

Будут удалены все данные о телефоне, включая записи телефонного справочника, номера предварительной настройки и список вызовов. ■

Защита Вашего устройства от кражи

Переднюю панель можно отсоединить от основного устройства и хранить в прилагающемся защитном футляре, чтобы предотвратить кражу.

- Если не отсоединить переднюю панель от основного устройства в течение пяти секунд после выключения зажигания ав-

томобиля, раздастся предупреждающий сигнал, и передняя панель откроется.

- Вы можете отключить предупреждающий сигнал. См. раздел *Включение предупреждающего сигнала* на стр. 104.
- Вы можете отключить функцию автоматического открытия передней панели. См. раздел *Включение функции автоматического открытия передней панели* на стр. 104.

Важно

- Никогда не прикладывайте силу и не сдавливайте сильно дисплей и кнопки, снимая или устанавливая переднюю панель.
- Не подвергайте переднюю панель сильным ударам.
- Предохраняйте переднюю панель от воздействия прямого солнечного света и высоких температур.
- Через несколько секунд после поворота ключа зажигания в положение ON или OFF передняя панель автоматически сдвинется. В этот момент Ваши пальцы могут быть защемлены панелью, поэтому соблюдайте осторожность.

Снятие передней панели

1 Нажмите и удерживайте EJECT, чтобы открыть переднюю панель.

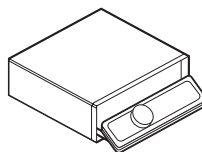

Перед началом эксплуатации

2 Сдвиньте переднюю панель и снимите ее по направлению к себе.

Старайтесь избегать чрезмерного сдавливания передней панели, не роняйте ее на пол, берегите от воды или других жидкостей во избежание необратимых повреждений.

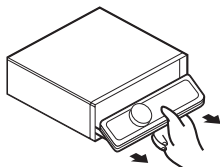

3 Поместите переднюю панель в прилагающийся защитный футляр для безопасного хранения.

Установка передней панели

1 Убедитесь, что внутренняя крышка закрыта.

2 Установите переднюю панель на место, нажав до щелчка.

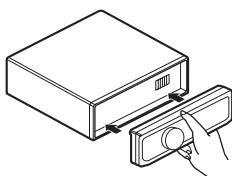

О демонстрационном режиме

В данном устройстве предусмотрено два демонстрационных режима. Режим реверса и режим демонстрации функциональных возможностей.



Важно

Красный провод (ACC) этого устройства необходимо подсоединить к контакту, обеспечивающему включение/выключение зажигания. Если этого не сделать, то аккумуляторная батарея автомобиля может разрядиться.

Режим реверса

Если в течение 30 секунд не выполнить никаких действий, то экранные индикаторы начнут реверсировать и будут продолжать реверсировать каждые 10 секунд. Если нажать **BAND** при отключенном питании этого устройства, а ключ зажигания при этом находится в положении ACC или ON, то режим реверса будет отключен. Нажмите **BAND** еще раз, чтобы включить режим реверса снова.

Перед началом эксплуатации

Режим демонстрации функциональных возможностей

Режим демонстрации функциональных возможностей включается автоматически при повороте ключа зажигания в положение ACC или ON при отключенном питании устройства. При нажатии **DISPLAY** во время демонстрации функциональных возможностей этот режим отключается. Нажмите **DISPLAY** еще раз, чтобы включить режим демонстрации функциональных возможностей снова. Следует помнить, что работа режима демонстрации функциональных возможностей при выключенном двигателе может привести к излишнему расходу заряда аккумуляторной батареи. 

Использование и уход за пультом дистанционного управления

Установка батареи

Выдвиньте лоток на задней стороне пульта дистанционного управления и вставьте батарею, соблюдая полярность контактов (+) и (-).

- При первом использовании извлеките пленку, край которой выступает из лотка.

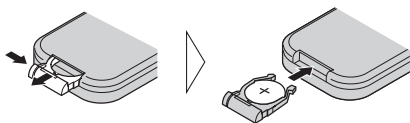

ПРЕДУПРЕЖДЕНИЕ

Держите батареи в недоступном для детей месте. При случайном проглатывании батареи немедленно обратитесь к врачу.

ВНИМАНИЕ

- Используйте только одну литиевую батарею **CR2025 (3 V)**.
- Если пульт дистанционного управления не используется в течение месяца или более, извлеките из него батарею.
- Запрещается перезаряжать, разбирать, нагревать батарею, а также выбрасывать использованную батарею в открытое пламя.
- Избегайте соприкосновения батареи с металлическими предметами.
- Не храните батарею вместе с металлическими предметами.
- В случае протечки батареи тщательно протрите пульт дистанционного управления и вставьте в него новую батарею.
- При выбросе использованных батарей соблюдайте законодательство и другие правила в сфере охраны окружающей среды, действующие в Вашей стране/регионе.

Использование пульта дистанционного управления

Направьте пульт дистанционного управления в сторону передней панели.

- На прямом солнечном свете пульт дистанционного управления может не работать надлежащим образом.

Важно

- Запрещается хранить пульт дистанционного управления в местах с высокой температурой или на прямом солнечном свете.
- Не роняйте пульт дистанционного управления на пол, где он может застрять под педалью тормоза или акселератора.

Перед началом эксплуатации

Кнопки FUNCTION и AUDIO

Нужный режим можно также выбрать кнопками **FUNCTION** и **AUDIO** на пульте дистанционного управления. Однако функции кнопок **FUNCTION** и **AUDIO** на пульте дистанционного управления отличаются от функций **MULTI-CONTROL** на основном устройстве. При использовании пульта дистанционного управления выбор режима осуществляется следующим образом.

Действие кнопки FUNCTION

- **Нажмите кнопку FUNCTION, чтобы выбрать нужный режим (например, встроенный проигрыватель компакт-дисков).**

Нажмите кнопку **FUNCTION** несколько раз для выбора следующих режимов:

Play mode (повторное воспроизведение)—
Random mode (воспроизведение в произвольной последовательности)—
Scan mode (сканирующее воспроизведение)—
Pause (пауза)—
Compression (компрессия и BMX)—
Search mode (способ поиска)—
TitleInput "A" (ввод названия диска)

Примечание

Смотрите в *Знакомство с расширенными функциями встроенного проигрывателя компакт-дисков* на стр. 34.

Действие кнопки AUDIO

- **Нажмите кнопку AUDIO для выбора желаемого режима.**

Нажмите кнопку **AUDIO** несколько раз для выбора следующих режимов:

Fader (регулировка баланса)—
PWRFL (настройка графического эквалайзера)—
50Hz (настройка 7-полосного графического эквалайзера)—
LOUD (тонкомпенсация)—
Sub W.1 (включение/выключение сабвуфера)—
Sub W.2 (настройка сабвуфера)—

Bass (усилитель нижних звуковых частот)—
HPF (фильтр верхних частот)—
SLA (регулировка уровня входного сигнала)—
ASL (автоматическое выравнивание уровня звука)



Примечание

Смотрите в *Знакомство с регулировками аудиопараметров* на стр. 95. 

Описание элементов устройства

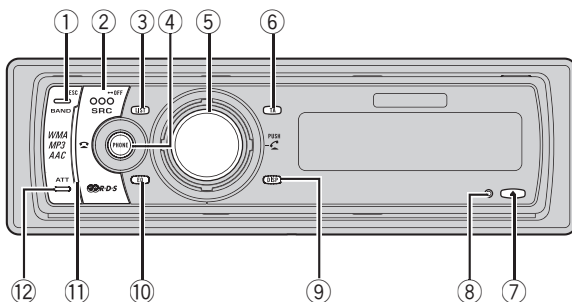

Основное устройство

① Кнопка BAND

Нажмите, чтобы выбрать из трех FM-диапазонов и MW/LW-диапазонов, а также чтобы отменить режим управления функциями.

② Кнопка SOURCE

Это устройство включается при выборе источника сигнала. Нажмите, чтобы перебрать все доступные источники сигнала.

③ Кнопка LIST

Нажмите, чтобы выбрать (в зависимости от источника сигнала) отображение на дисплее списка названий дисков, списка названий дорожек, списка папок, списка файлов или списка каналов предварительной настройки.

④ Кнопка PHONE

Нажмите, чтобы выбрать телефон в качестве источника сигнала. При использовании телефона в качестве источника сигнала нажмите эту кнопку, чтобы завершить вызов, отклонить входящий вызов или отменить исходящий вызов.

⑤ MULTI-CONTROL

Сдвиньте, чтобы произвести ручную настройку с поиском, ускоренную перемотку вперед, назад и использовать функции поиска дорожки. Также используется для управления функциями. Поверните, чтобы увеличить или уменьшить громкость.

⑥ Кнопка TA/NEWS

Нажмите, чтобы включить или выключить функцию TA. Нажмите и удерживайте, чтобы включить или выключить функцию НОВОСТИ.

⑦ Кнопка EJECT

Нажмите, чтобы извлечь компакт-диск из Вашего встроенного проигрывателя компакт-дисков. Чтобы открыть/закрыть переднюю панель, нажмите и удерживайте эту кнопку.

⑧ Кнопка RESET

Нажмите, чтобы перезагрузить микропроцессор.

⑨ Кнопка DISPLAY

Нажмите, чтобы выбрать различные режимы дисплея.

Описание элементов устройства

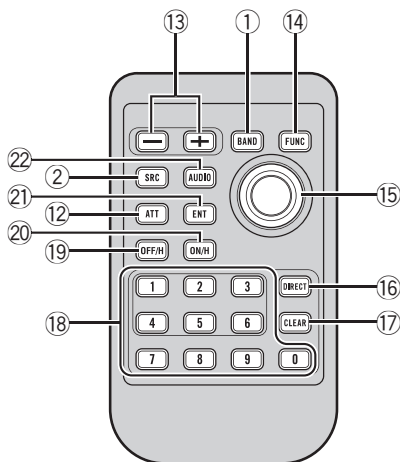

10 Кнопка EQ

Нажмите, чтобы выбрать различные кривые эквалайзера.

11 Индикатор состояния подключения

Загорается при установлении соединения с сотовым телефоном или Bluetooth-аудиоплеером посредством беспроводной технологии Bluetooth.

12 Кнопка ATT

Нажмите для быстрого понижения уровня громкости примерно на 90%. Для возврата к исходному уровню громкости нажмите еще раз. ■

Пульт дистанционного управления

Функционирует так же, как кнопки на основном устройстве.

13 Кнопки VOLUME

Нажмите, чтобы увеличить или уменьшить громкость.

14 Кнопка FUNCTION

Нажмите для выбора функций.

15 Джойстик

Сдвиньте, чтобы произвести ручную настройку с поиском, ускоренную перемотку вперед, назад и использовать функции поиска дорожки. Также используется для управления функциями. Функционирует так же, как **MULTI-CONTROL**, кроме управления громкостью.

16 Кнопка DIRECT

Нажмите для прямого выбора нужной дорожки.

17 Кнопка CLEAR

Нажмите для отмены введенного номера при использовании **0-9**.

18 Кнопки 0-9

Нажмите для непосредственного выбора нужной дорожки, предварительной настройки или диска. При выбранном источнике сигнала **Telephone** нажмите для набора номера. Кнопки **1-6** служат для управления функциями предварительной настройки тюнера или поиска номера диска проигрывателя-автомата компакт-дисков.

19 Кнопка OFF HOOK

Нажмите, чтобы начать разговор по телефону, если в качестве источника сигнала используется телефон.

Описание элементов устройства

⑳ Кнопка ON HOOK

При использовании телефона в качестве источника сигнала нажмите эту кнопку, чтобы завершить вызов или отклонить входящий вызов.

㉑ Кнопка ENTERTAINMENT

Нажмите, чтобы перейти в режим отображения заставок дисплея.

㉒ Кнопка AUDIO

Нажмите, чтобы выбрать различные регулировки качества звука. 

Включение устройства

- Нажмите кнопку **SOURCE**, чтобы включить устройство.

Устройство включится, когда Вы выберете источник сигнала. 

Выбор источника сигнала

Вы можете выбрать источник сигнала, который Вы хотите прослушать. Чтобы переключиться на встроенный проигрыватель компакт-дисков, загрузите диск в это устройство (смотрите в стр. 33).

- Нажмите **SOURCE**, чтобы выбрать источник сигнала.

Нажмите **SOURCE** несколько раз, чтобы выбрать один из следующих источников сигнала:

Тюнер—Телевидение—Проигрыватель DVD-дисков/проигрыватель-автомат DVD-дисков—Встроенный проигрыватель компакт-дисков—Проигрыватель-автомат компакт-дисков—iPod—Внешнее устройство 1—Внешнее устройство 2—AUX1—AUX2—Телефон—BT-аудиоплеер

Примечания

- Источник звука не изменится в следующих случаях:
 - При отсутствии устройства, соответствующего выбранному источнику сигнала, соединенному с данным устройством.
 - При отсутствии диска в устройстве.
 - При отсутствии диска в DVD-проигрывателе.
 - При отсутствии магазина в проигрывателе-автомате компакт-дисков.
 - При отсутствии магазина в проигрывателе-автомате DVD-дисков.

- Если AUX (вспомогательный вход) выключен (смотрите на стр. 104).
- Если источник **BT Audio** выключен (смотрите на *Активация источника сигнала BT Audio* на стр. 107).

- Под внешним устройством понимается изделие компании Pioneer (например, из тех, что будут доступны в будущем), которое, хотя и не поддерживается в качестве источника сигнала, позволяет осуществлять управление основными функциями с этого устройства. С этого устройства можно управлять двумя внешними устройствами. При наличии двух подключенных внешних устройств это устройство автоматически присваивает им категории “внешнее устройство 1” и “внешнее устройство 2”.
- Когда голубой/белый провод этого устройства подключен к реле панели управления автомобильной антенной, антенна на автомобиле выдвигается при включении источника сигнала этого устройства. Чтобы задвинуть антенну, выключите источник сигнала. 

Загрузка диска

- 1 Нажмите **EJECT**, чтобы открыть переднюю панель.

Откроется щель для загрузки компакт-диска.

- После того, как был вставлен компакт-диск, нажмите кнопку **SOURCE**, чтобы выбрать встроенный проигрыватель компакт-дисков в качестве источника сигнала.

- 2 Вставьте компакт-диск в щель для загрузки компакт-диска.

Передняя панель автоматически закроется, и начнется воспроизведение.

Основные операции

Щель для загрузки компакт-диска

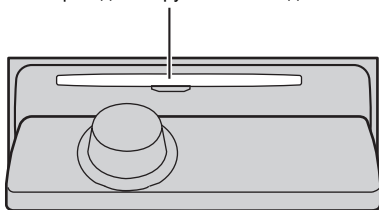

- Нажав кнопку **EJECT**, Вы можете извлечь компакт-диск из проигрывателя.

Примечания

- Встроенный проигрыватель компакт-дисков одновременно воспроизводит только один стандартный 12- или 8-сантиметровый компакт-диск. Не используйте адаптер при воспроизведении 8-сантиметровых компакт-дисков.
- Не вставляйте в щель для загрузки компакт-диска ничего, кроме компакт-диска.
- Иногда происходит задержка между началом воспроизведения компакт-диска и появлением звука. При считывании данных с диска отображается надпись **Format read**.
- Если Вы не можете полностью вставить диск или после установки диска он не воспроизводится, убедитесь, что сторона диска с этикеткой обращена вверх. Нажмите кнопку **EJECT**, чтобы извлечь диск, и перед его повторной установкой проверьте, не поврежден ли он.
- При неполадках в работе функции загрузки/извлечения компакт-диска нужно нажать и удерживать кнопку **EJECT** во время открытия передней панели, чтобы извлечь компакт-диск.
- Если сообщение об ошибке, такое как **ERROR-11**, появляется на дисплее, смотрите в *Описание сообщений об ошибках встроенного проигрывателя компакт-дисков* на стр. 111. 

Регулировка громкости

- Используйте **MULTI-CONTROL** для регулирования уровня звука. Вращайте **MULTI-CONTROL** на основном устройстве для увеличения или уменьшения громкости. Нажмите **VOLUME** на пульте дистанционного управления для увеличения или уменьшения громкости. 

Выключение устройства

- Нажмите и удерживайте кнопку **SOURCE**, пока устройство не выключится. 

Прослушивание радиоприемника

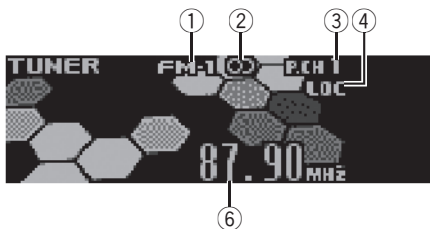

Ниже перечислены основные операции по управлению радиоприемником. Расширенные функции тюнера приводятся начиная с стр. 23.

Можно включить или выключить функцию AF (поиск альтернативных частот) данного устройства. Для обычной настройки функция AF должна быть выключена (смотрите в стр. 27).

- ① **Индикатор диапазона**
Показывает, на какой диапазон настроен радиоприемник: MW/LW или FM.
- ② **Индикатор режима стерео (◯)**
Показывает, когда вещание на выбранной частоте ведется в режиме стерео.
- ③ **Индикатор номера предварительной настройки**
Показывает, какая предварительная настройка была выбрана.
- ④ **Индикатор LOC**
Показывает, что настройка с местным поиском включена.
- ⑤ **Индикатор частоты**
Показывает, на какую частоту настроен тюнер.

1 Нажмите **SOURCE**, чтобы выбрать тюнер в качестве источника сигнала. Нажимайте **SOURCE** до тех пор, пока на дисплее не появится **Tuner**.

2 Нажмите **BAND**, чтобы выбрать диапазон.

Нажимайте **BAND**, пока не отобразится нужный диапазон: **FM-1**, **FM-2**, **FM-3** для FM или **MW/LW**.

3 Чтобы произвести ручную настройку, нажмите **MULTI-CONTROL** влево или вправо.

Частоты будут пошагово повышаться или понижаться.

4 Чтобы осуществить настройку с быстрым поиском, нажмите вправо или влево и удерживайте **MULTI-CONTROL** примерно одну секунду, а затем отпустите.

Тюнер будет сканировать частоты, пока не обнаружит трансляцию с достаточно высоким уровнем сигнала для качественного приема.

- Вы можете отменить настройку с поиском, нажав **MULTI-CONTROL** вправо или влево.
- Если Вы нажмете вправо или влево и будете удерживать **MULTI-CONTROL**, Вы можете пропускать радиостанции. Настройка с поиском начнется, как только Вы отпустите **MULTI-CONTROL**. ▣

Знакомство с расширенными функциями тюнера



①

- ① **Дисплей функций**
Показывает состояние функций.

1 Нажмите MULTI-CONTROL, чтобы вывести на экран основное меню.
На дисплее появятся индикаторы **FUNCTION**, **AUDIO** и **ENTERTAINMENT**.

2 Используйте MULTI-CONTROL, чтобы выбрать FUNCTION.
Поворотом переключателя прокручиваются пункты меню, нажатием осуществляется выбор.
На дисплей выводится название функции.

3 Для выбора данной функции поверните MULTI-CONTROL.
Поворотом **MULTI-CONTROL** по часовой или против часовой стрелки осуществляется выбор функций в следующей последовательности:

BSM (запоминание лучших станций)—
Regional (региональный)—**Local** (настройка с местным поиском)—**PTY search** (выбор типа программы)—**Traffic Announce** (режим ожидания дорожных сводок)—
Alternative FREQ (поиск альтернативных частот)—**News interrupt** (прерывание для передачи новостей)

- Чтобы вернуться к дисплею частоты, нажмите **BAND**.

- Если выбран MW/LW-диапазон, для выбора будут доступны только функции **BSM** или **Local**.

Примечание

Если Вы не воспользуетесь функцией в течение 30 секунд, дисплей автоматически возвратится к дисплею частоты. 

Запоминание и повторный вызов радиочастот

Вы можете сохранить в памяти устройства до шести частот радиостанций для последующего быстрого вызова.

1 Найдя частоту, которую Вы хотите сохранить в памяти, нажмите LIST, чтобы переключиться в режим списка каналов предварительной настройки.

2 С помощью MULTI-CONTROL сохраните выбранную частоту в памяти устройства.

Для изменения номера предварительной настройки поверните переключатель, для сохранения в памяти – нажмите и удерживайте.

Выбранный номер предварительной настройки начнет мигать, после чего останется зажженным. Выбранная частота радиостанции сохранена в памяти.

- Если никаких действий со списком не будет выполнено в течение примерно 30 секунд, режим списка каналов предварительной настройки будет автоматически отменен.

Примечания

- В памяти можно сохранить до 18 FM-станций, по 6 для каждого из трех FM-диапазонов, и 6 MW/LW-станций.

- Можно также сохранить в памяти частоты радиостанций, назначенные номерам предварительной настройки, нажав и удерживая одну из кнопок предварительной настройки **1–6** на пульте дистанционного управления. 

Запоминание частот самых мощных трансляций

Функция BSM (запоминание лучших станций) позволяет Вам автоматически сохранять до шести самых мощных радиочастот, назначая их кнопкам **0-9 (1-6)** на пульте дистанционного управления, и, сохранив их однажды таким образом, Вы сможете настроить тюнер на эти частоты одним нажатием кнопки.

1 С помощью MULTI-CONTROL выберите в меню функций BSM.

На дисплее появится надпись **BSM**.

2 Нажмите MULTI-CONTROL, чтобы включить функцию BSM.

Отобразится индикатор **Searching**. Пока на дисплее отображается надпись **Searching**, кнопкам **0-9 (1-6)** на пульте дистанционного управления будут назначены шесть самых мощных радиочастот в порядке мощности их сигнала. По окончании процесса на дисплее появится список каналов предварительной настройки.

- Чтобы отменить процесс сохранения настроек, нажмите **MULTI-CONTROL**.

3 С помощью MULTI-CONTROL выберите нужный телеканал.

Для перехода к другому телеканалу поверните переключатель, для выбора – нажмите.

- Вы также можете выбрать другой телеканал, нажимая **MULTI-CONTROL** вверх или вниз.



Примечание

Радиочастоты, сохраняемые при помощи функции BSM, могут заменить те радиочастоты, которые Вы сохранили при помощи кнопок **0-9 (1-6)** на пульте дистанционного управления. 

Выбор телеканалов из списка каналов предварительной настройки

В списке каналов предварительной настройки можно просмотреть список предварительно настроенных телеканалов и выбрать один из них.

1 Пока отображается дисплей частоты, нажмите LIST, чтобы перейти в режим списка каналов предварительной настройки.

2 С помощью MULTI-CONTROL выберите нужный телеканал.

Для перехода к другому телеканалу поверните переключатель, для выбора – нажмите.

- Вы также можете выбрать другой телеканал, нажимая **MULTI-CONTROL** вверх или вниз.
- Если никаких действий со списком не будет выполнено в течение примерно 30 секунд, режим списка каналов предварительной настройки будет автоматически отменен.

Примечания

- Пока отображается дисплей частоты, Вы также можете нажать **MULTI-CONTROL** вверх или вниз, чтобы вызвать из памяти частоты радиостанций, назначенные номерам предварительной настройки.
- Вы также можете вызвать из памяти частоты радиостанций, назначенные номерам предварительной настройки, нажав одну из кнопок предварительной настройки **0-9 (1-6)** на пульте дистанционного управления. 

Настройка **Level 4** позволяет осуществлять прием только станций с самым сильным сигналом, а уменьшение уровня настройки позволяет принимать другие станции по степени убывания интенсивности сигнала. 

Настройка на мощные сигналы

Настройка с местным поиском позволяет Вам настраиваться только на радиостанции с достаточно мощными сигналами для качественного приема.

1 С помощью **MULTI-CONTROL** выберите в меню функций **Local**.

На дисплее появится надпись **Local**.

2 Нажмите **MULTI-CONTROL**, чтобы включить настройку с местным поиском.

На дисплее отображается чувствительность местного поиска (например, **Level 2**).

- Нажмите **MULTI-CONTROL** еще раз, чтобы выключить настройку с местным поиском.

3 Нажмите **MULTI-CONTROL** влево или вправо, чтобы установить чувствительность.

Существует четыре уровня чувствительности для FM-диапазона и два уровня для MW/LW-диапазонов:

FM: **Level 1—Level 2—Level 3—Level 4**

MW/LW: **Level 1—Level 2**

Знакомство с работой RDS

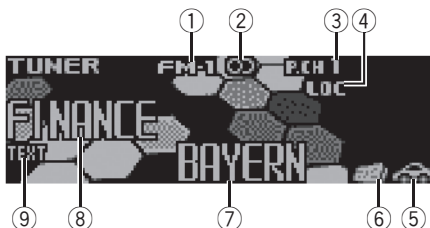

RDS (радиовещательная система передачи информации) – это система, предоставляющая информацию вместе с FM-радиовещанием. Эта неслышимая информация содержит название программы, тип программы, позволяет использовать режим ожидания дорожных сводок и автоматическую настройку и помогает радиослушателям искать и настраивать радиоприемник на нужную станцию.

- ① **Индикатор диапазона**
Показывает, на какой диапазон настроен радиоприемник: MW/LW или FM.
- ② **Индикатор режима стерео (Ⓞ)**
Показывает, когда вещание на выбранной частоте ведется в режиме стерео.
- ③ **Индикатор номера предварительной настройки**
Показывает, какая предварительная настройка была выбрана.
- ④ **Индикатор LOC**
Показывает, что настройка с местным поиском включена.
- ⑤ **Индикатор TP – программы дорожных сводок (🚗)**
Показывает, что радиоприемник настроен на TP-станцию.

- ⑥ **Индикатор новостей (📰)**
Показывает, что принимается заданная программа новостей.
- ⑦ **Название программы**
Показывает название радиовещательной программы.
- ⑧ **Индикатор значка станции PTY**
Показывает значок принимаемой в данный момент станции PTY.
- ⑨ **Индикатор TEXT**
Показывает, что принимается радиотекст.

1 Нажмите MULTI-CONTROL, чтобы вывести на экран основное меню.

На дисплее появятся индикаторы **FUNCTION**, **AUDIO** и **ENTERTAINMENT**.

2 Используйте MULTI-CONTROL, чтобы выбрать FUNCTION.

Поворотом переключателя прокручиваются пункты меню, нажатием осуществляется выбор.

На дисплей выводится название функции.

3 Для выбора данной функции поверните MULTI-CONTROL.

Поворотом **MULTI-CONTROL** по часовой или против часовой стрелки осуществляется выбор функций в следующей последовательности:

BSM (запоминание лучших станций)—
Regional (региональный)—**Local** (настройка с местным поиском)—**PTY search** (выбор типа программы)—**Traffic Announce** (режим ожидания дорожных сводок)—
Alternative FREQ (поиск альтернативных частот)—**News interrupt** (прерывание для передачи новостей)

- Чтобы вернуться к дисплею частоты, нажмите **BAND**.

- Если выбран MW/LW-диапазон, для выбора будут доступны только функции **BSM** или **Local**.

Примечания

- Если Вы не воспользуетесь функцией в течение 30 секунд, дисплей автоматически возвратится к дисплею частоты.
- Не все станции предоставляют услугу RDS.
- Такие функции RDS, как AF и TA, доступны только в том случае, если Ваш радиоприемник настроен на RDS-станцию. 

Выбор альтернативных частот

Если при прослушивании радиопередачи прием стал слабым или возникли другие проблемы, устройство автоматически начнет в той же сети поиск другой станции, которая передает более мощный сигнал.

- По умолчанию функция AF выключена.

1 С помощью MULTI-CONTROL выберите в меню функций Alternative FREQ.

На дисплее появится надпись **Alternative FREQ**.

2 Нажмите MULTI-CONTROL, чтобы включить функцию AF.

На дисплее появится надпись **ON**.

- Чтобы выключить функцию AF, нажмите **MULTI-CONTROL** еще раз.

Примечания

- Когда включена функция AF, во время настройки с поиском или в режиме **BSM** настраиваются только RDS-радиостанции.

- При вызове предварительно настроенной станции тюнер может обновить ее частоту значением из списка AF-станций. На дисплее не отображается номер предварительной настройки, если данные RDS для принятой станции отличаются от данных для изначально сохраненной станции.
- Во время поиска частоты функцией AF звук может временно прерываться другой программой.
- Функцию AF можно включить или выключить отдельно для каждого FM-диапазона.

Использование функции Поиск PI (идентификатора программы)

Если данному устройству не удалось найти подходящую альтернативную частоту или Вы прослушиваете радиопередачу, а прием стал слабым, устройство автоматически начнет поиск другой станции с такой же программой. Во время поиска отображается **PI seek** и приглушается звук. Приглушение прекращается после завершения поиска PI, независимо от того, найдена другая станция или нет.

Использование автоматического PI поиска (по идентификатору программы) для предварительно настроенных станций

Если не удастся вызывать предварительно настроенные станции, например, во время поездки на дальнее расстояние, устройство можно настроить на выполнение поиска PI (идентификатора программы) во время вызова предварительной настройки.

- По умолчанию функция автоматического поиска PI (по идентификатору программы) выключена. См. раздел *Включение автоматического поиска PI* на стр. 104.

Ограничение станций региональным программированием

При использовании функции AF для автоматической повторной настройки частот региональная функция ограничивает выбор только станциями, передающими региональные программы.

1 С помощью MULTI-CONTROL выберите в меню функций Regional.

На дисплее появится надпись **Regional**.

2 Нажмите MULTI-CONTROL, чтобы включить региональную функцию.

На дисплее появится надпись **ON**.

- Нажмите **MULTI-CONTROL** еще раз, чтобы выключить региональную функцию.



Примечания

- Региональное программирование и региональные сети организуются по-разному в зависимости от страны (т.е. они могут изменяться в зависимости от зоны радиовещания, территории государства или часового пояса).
- Номер предварительной настройки может исчезнуть с дисплея, если тюнер настроен на региональную станцию, отличающуюся от изначально установленной станции.
- Региональную функцию можно включить или выключить отдельно для каждого FM-диапазона.

Прием дорожных сводок

Функция TA (ожидание дорожных сводок) позволяет автоматически получать дорожные сводки вне зависимости от источника сигнала, который Вы прослушиваете. Функцию TA можно активировать как для TP-станции (станции, передающей информа-

цию о дорожном движении), так и для TP-станции расширенной сети вещания (станции, передающей информацию, ссылающуюся на TP-станции).

1 Настройте тюнер на TP-станцию или станцию расширенной сети вещания, передающую дорожные сводки (TP).

При настройке на TP-станцию или TP-станцию расширенной сети вещания будет отображаться индикатор TP

2 Нажмите TA/NEWS, чтобы включить режим ожидания дорожных сводок.

Нажимайте кнопку **TA/NEWS**, и на дисплее появится надпись **TA ON**. Тюнер переключится в режим ожидания дорожных сводок.

- Для выключения режима ожидания дорожных сводок снова нажмите **TA/NEWS**.

3 В начале приема дорожной сводки отрегулируйте громкость TA (дорожных сводок) с помощью MULTI-CONTROL.

Поверните, чтобы увеличить или уменьшить громкость.

Новая установленная громкость сохраняется в памяти и будет вызываться для последующих дорожных сводок.

4 Во время приема дорожной сводки нажмите TA/NEWS для отмены прослушивания сводки.

Тюнер возвратится к исходному источнику сигнала, но останется в режиме ожидания до повторного нажатия **TA/NEWS**.

- Для отмены прослушивания сводки можно также нажать кнопку **SOURCE, BAND** или **MULTI-CONTROL**, пока принимается дорожная сводка.

Примечания

- Для включения и выключения функции TA можно также использовать меню, отображающееся при использовании переключателя **MULTI-CONTROL**.
- Система переключается обратно на исходный источник сигнала после приема дорожной сводки.
- Во время настройки с поиском или в режиме BSM при включенной функции TA настраиваются только TP-станции и станции расширенной сети вещания, передающие дорожные сводки (TP). 

Использование функцийPTY

Можно настроиться на радиостанцию с помощью информацииPTY (типа программы).

Поиск станции RDS с помощью информацииPTY

Можно выполнять поиск общих радиовещательных программ, например, тех, что перечислены на стр. 32.

1 С помощьюMULTI-CONTROLвыберите в меню функцийPTY search.

На дисплее появится надписьPTY search.

2 НажмитеMULTI-CONTROLвлево или вправо, чтобы выбрать тип программы.

Существует четыре типа программ: **News&INF—Popular—Classics—Others**

3 НажмитеMULTI-CONTROL, чтобы начать поиск.

При нажатии **MULTI-CONTROL** название типа программы на дисплее начинает мигать. Устройство начинает поиск радиостанций, передающих данный тип

программ. При обнаружении радиостанции на дисплее будет показано название данной программы.

ИнформацияPTY (идентификационный код типа программы) приведена на стр. 32.

- Для отмены поиска нажмите **MULTI-CONTROL** еще раз.

Примечания

- Программы некоторых радиостанций могут отличаться от программ, указанных в передаваемом кодеPTY.
- Если ни одна из станций не передает программы нужного типа, то на дисплее в течение примерно двух секунд будет показано **Not found**, и затем тюнер перейдет в режим приема станции, с которой был начат поиск.

Использование прерывания для передачи новостей

Устройство может переключаться с других станций на станцию новостей с кодомPTY, когда эта станция начинает передавать программу новостей. После окончания программы новостей возобновляется прием прежней программы.

● Нажмите и удерживайте кнопкуTA/NEWS, чтобы включить функцию прерывания для передачи новостей.

Нажимайте кнопку **TA/NEWS**, пока на дисплее не появится надпись **NEWS ON**.

- Чтобы отключить функцию прерывания для передачи новостей, нажмите кнопку **TA/NEWS** и удерживайте ее, пока на дисплее не появится надпись **OFF**.
- Прослушивание программы новостей можно отменить, нажав **TA/NEWS**.

- Для отмены прослушивания программы новостей можно также нажать кнопку **SOURCE**, **BAND** или **MULTI-CONTROL**, пока принимается программа новостей.



Примечание

Для включения и выключения программы новостей можно также использовать меню, отображающееся при использовании переключателя **MULTI-CONTROL**.

Прием радиопередач аварийного сигнала РТУ

Аварийный сигнал РТУ представляет собой специальный РТУ-код для сообщений об экстренных ситуациях, таких как стихийные бедствия. Когда тюнер принимает код экстренного радиосигнала, на дисплее отображается **ALARM** и устанавливается громкость ТА (дорожных сводок). Когда станция прекращает трансляцию сообщения об аварии, система возвращается к предыдущему источнику сигнала.

- Сообщение об аварии можно отменить, нажав **TA/NEWS**.
- Вы также можете отменить передачу сообщения об аварии, нажав **SOURCE**, **BAND** или **MULTI-CONTROL**. 

Использование функции радиотекста

Тюнер может показывать данные радиотекста, передаваемые станциями RDS, такие как информация о станции, название звучащей в эфире песни и имя исполнителя.

- Тюнер автоматически запоминает три последних принимаемых станции и за-

меняет текст первой из них на новый, если такой текст принимается.

Отображение радиотекста

Вы можете вывести на дисплей принимаемый радиотекст, а также радиотекст трех последних сообщений.

1 Нажмите и удерживайте кнопку **DISPLAY** для вывода на дисплей радиотекста.

Будет показан радиотекст принимаемой в настоящий момент станции.

- Вы можете отменить показ радиотекста нажатием кнопки **DISPLAY** или **BAND**.
- Если радиотекст не принимается, то на дисплее будет показано сообщение **No text**.

2 Нажмите **MULTI-CONTROL** влево или вправо, чтобы вызвать из памяти три последних радиотекста.

Для переключения между текущим радиотекстом и тремя последними сообщениями радиотекста нажмите **MULTI-CONTROL** влево или вправо.

- Если в памяти отсутствуют данные радиотекста, то индикация на дисплее не изменится.

3 Для прокрутки нажмите **MULTI-CONTROL** вверх или вниз.

Для возврата в начало нажмите **MULTI-CONTROL** вверх. Для прокрутки данных радиотекста нажмите **MULTI-CONTROL** вниз.

Запись и вызов из памяти радиотекста

Вы можете сохранить данные шести сообщений радиотекста под кнопками 1–6.

1 Выведите на дисплей радиотекст, который нужно сохранить.

Смотрите в *Отображение радиотекста* на стр. 30.

2 Для сохранения выбранного радиотекста нажмите и удерживайте любую из кнопок 1–6 на пульте дистанционного управления.

На дисплее отобразится номер, под которым выбранный радиотекст будет сохранён в памяти.

В следующий раз, когда Вы нажмёте соответствующую кнопку на пульте дистанционного управления во время отображения дисплея радиотекста, сохранённый радиотекст будет вызван из памяти.

Список РТУ

Общие	Код	Тип программы
News&INF	NEWS	Новости
	AFFAIRS	Текущая информация
	INFO	Общая информация и сообщения
	SPORT	Спортивные новости
	WEATHER	Метеорологические сводки/метеорологическая информация
	FINANCE	Отчеты с фондового рынка, коммерция, торговля и т.п.
Popular	POP MUS	Популярная музыка
	ROCK MUS	Современная музыка
	EASY MUS	Легкая музыка
	OTH MUS	Музыка неопределенного стиля
	JAZZ	Джаз
	COUNTRY	Музыка кантри
	NAT MUS	Национальная музыка
	OLDIES	Старая музыка, золотая коллекция
Classics	FOLK MUS	Народная музыка
	L. CLASS	Легкая классическая музыка
Others	CLASSIC	Классическая музыка
	EDUCATE	Образовательные программы
	DRAMA	Радиопостановки и сериалы
	CULTURE	Национальная или региональная культура
	SCIENCE	Природа, наука и технология
	VARIED	Развлекательные программы
	CHILDREN	Детские программы
	SOCIAL	Социальные новости
	RELIGION	Религиозные новости или услуги
	PHONE IN	Ток-шоу
	TOURING	Программы для путешественников; не для дорожных сводок
	LEISURE	Хобби и развлечения
DOCUMENT	Документальные программы	



Встроенный проигрыватель компакт-дисков

Воспроизведение компакт-диска

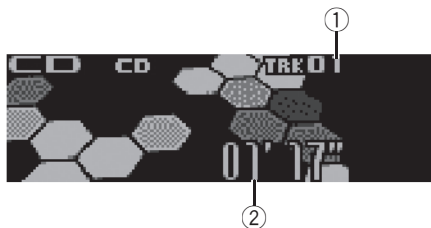

Ниже перечислены основные шаги по воспроизведению компакт-диска на Вашем встроенном проигрывателе компакт-дисков. Расширенные функции работы с компакт-диском приводятся начиная с стр. 34.

- ① **Индикатор номера дорожки**
Показывает номер воспроизводимой дорожки.
- ② **Индикатор времени воспроизведения**
Показывает прошедшее время воспроизведения текущей дорожки.

1 Нажмите кнопку SOURCE, чтобы выбрать встроенный проигрыватель компакт-дисков.

Нажимайте SOURCE до тех пор, пока на дисплее не появится Compact Disc.

- Если диск не загружен, то выбрать Compact Disc нельзя (встроенный проигрыватель компакт-дисков). Вставьте диск в устройство. (Смотрите в стр. 20.)

2 Чтобы осуществить ускоренную перемотку вперед или назад, нажмите вправо или влево и удерживайте MULTI-CONTROL.

- Если Вы выберете Rough search, а затем нажмете вправо или влево и удержите

MULTI-CONTROL, будет происходить поиск каждой 10-й дорожки текущего диска. (Смотрите в Выбор способа поиска на стр. 36.)

3 Чтобы перейти вперед или назад к другой дорожке, нажмите вправо или влево MULTI-CONTROL.

При нажатии MULTI-CONTROL вправо происходит переход к началу следующей дорожки. При нажатии MULTI-CONTROL влево происходит переход к началу текущей дорожки. Повторное нажатие приводит к переходу на предыдущую дорожку.



Примечание

При установке диска формата CD-текст название диска будет автоматически прокручиваться на дисплее. Если при выполнении начальных настроек включить функцию постоянной прокрутки, то название диска будет прокручиваться постоянно. Смотрите в Включение режима постоянной прокрутки на стр. 107.

Прямой выбор дорожки

При использовании пульта дистанционного управления Вы можете напрямую выбрать дорожку путем ввода ее номера.

1 Нажмите DIRECT.

Появится дисплей ввода номера дорожки.

2 Чтобы ввести номер необходимой дорожки, нажимайте кнопки 0-9.

- Вы можете отменить введенный номер, нажав кнопку CLEAR.

3 Нажмите DIRECT.

Начнется воспроизведение дорожки, номер которой был введен.

Встроенный проигрыватель компакт-дисков



Примечание

Если после перехода в режим ввода номера Вы не выполните никаких операций в течение примерно восьми секунд, режим будет автоматически отменен. ■

Знакомство с расширенными функциями встроенного проигрывателя компакт-дисков



① Дисплей функций

Показывает состояние функций.

1 Нажмите MULTI-CONTROL, чтобы вывести на экран основное меню.

На дисплее появятся индикаторы **FUNCTION**, **AUDIO** и **ENTERTAINMENT**.

2 Используйте MULTI-CONTROL, чтобы выбрать FUNCTION.

Поворотом переключателя прокручиваются пункты меню, нажатием осуществляется выбор.

На дисплей выводится название функции.

3 Для выбора данной функции поверните MULTI-CONTROL.

Поворотом **MULTI-CONTROL** по часовой или против часовой стрелки осуществляется выбор функций в следующей последовательности:

Play mode (повторное воспроизведение)—
Random mode (воспроизведение в произвольной последовательности)—**Scan mode** (сканирующее воспроизведение)—**Pause** (пауза)—**Compression** (компрессия и BMX)
 —**Search mode** (способ поиска)—
TitleInput "A" (ввод названия диска)

- Чтобы вернуться к дисплею воспроизведения, нажмите **BAND**.

Встроенный проигрыватель компакт-дисков

Примечание

Если Вы не воспользуетесь функцией в течение 30 секунд, дисплей автоматически возвратится к дисплею воспроизведения. 

Повторное воспроизведение

Существует два диапазона повторного воспроизведения для встроенного проигрывателя компакт-дисков: **Disc repeat** (повтор диска) и **Track repeat** (повтор одной дорожки).

1 С помощью MULTI-CONTROL выберите в меню функций Play mode.
На дисплее появится надпись **Play mode**.

2 Нажмите MULTI-CONTROL, чтобы выбрать диапазон повторного воспроизведения.

Нажмите **MULTI-CONTROL** несколько раз, пока на дисплее не отобразится символ требуемого диапазона повторного воспроизведения.

- **Disc repeat** – Повтор текущего диска
- **Track repeat** – Повтор только текущей дорожки

Примечание

Если Вы выполните поиск дорожки или ускоренную перемотку вперед/назад в режиме **Track repeat**, диапазон повторного воспроизведения сменится на **Disc repeat**. 

Воспроизведение дорожек в произвольной последовательности

Воспроизведение в произвольной последовательности позволяет Вам воспроизводить дорожки на компакт-диске в произвольном порядке.

1 С помощью MULTI-CONTROL выберите в меню функций Random mode.

На дисплее появится надпись **Random mode**.

2 Нажмите MULTI-CONTROL, чтобы включить воспроизведение в произвольной последовательности.

Дорожки будут воспроизводиться в произвольной последовательности.

- Нажмите **MULTI-CONTROL** еще раз, чтобы выключить функцию воспроизведения в произвольной последовательности. 

Сканирование дорожек компакт-диска

Сканирующее воспроизведение позволяет прослушивать первые 10 секунд каждой дорожки компакт-диска.

1 С помощью MULTI-CONTROL выберите в меню функций Scan mode.

На дисплее появится надпись **Scan mode**.

2 Нажмите MULTI-CONTROL, чтобы включить сканирующее воспроизведение.

Будут воспроизводиться первые 10 секунд каждой дорожки.

Встроенный проигрыватель компакт-дисков

3 Нажмите MULTI-CONTROL для выключения сканирующего воспроизведения, когда Вы найдете нужную дорожку.

Будет продолжено воспроизведение дорожки.

- Если дисплей автоматически вернулся в режим воспроизведения, выберите **Scan mode** снова, нажимая **MULTI-CONTROL**.



Примечание

После завершения сканирования компакт-диска снова начнется обычное воспроизведение дорожек.

Пауза при воспроизведении компакт-диска

Пауза позволяет Вам временно остановить воспроизведение компакт-диска.

1 С помощью MULTI-CONTROL выберите в меню функций **Pause**.

На дисплее появится надпись **Pause**.

2 Нажмите MULTI-CONTROL, чтобы включить паузу.

Воспроизведение текущей дорожки приостанавливается.

- Чтобы выключить паузу, нажмите **MULTI-CONTROL** еще раз.

Использование компрессии и BMX

Функции **COMP** (компрессия) и **BMX** позволяют регулировать качество воспроизведения звука этого устройства. Каждая из функций имеет два шага регулировки.

Функция **COMP** позволяет сбалансировать выходной уровень громких и тихих звуков

на больших громкостях. Функция **BMX** регулирует реверберации воспроизводимого звука с целью достижения более полного звука. Прослушайте каждый из эффектов, выбирая их по очереди, и используйте эффект, с которым прослушиваемая дорожка или компакт-диск звучат лучше всего.

1 С помощью MULTI-CONTROL выберите в меню функций **Compression**. На дисплее появится надпись **Compression**.

2 Нажмите MULTI-CONTROL, чтобы выбрать предпочитаемый режим.

Нажмите **MULTI-CONTROL** несколько раз для выбора следующих настроек:

COMP/BMX OFF—COMP 1—COMP 2—COMP/BMX OFF—BMX 1—BMX 2

Выбор способа поиска

Можно выбрать один из следующих способов поиска: ускоренную перемотку вперед/назад и поиск каждой 10-й дорожки.

1 С помощью MULTI-CONTROL выберите в меню функций **Search mode**.

На дисплее появится надпись **Search mode**.

2 Нажмите MULTI-CONTROL, чтобы выбрать способ поиска.

Нажимайте **MULTI-CONTROL**, пока на дисплее не появится требуемый способ поиска.

- **FF/REV** – ускоренная перемотка вперед и назад
- **Rough search**– поиск каждой 10-й дорожки

Встроенный проигрыватель компакт-дисков

Поиск каждой 10-й дорожки на текущем диске

Если диск содержит более 10-ти дорожек, Вы можете использовать поиск каждой 10-й дорожки. Если диск содержит много дорожек, Вы можете провести грубый поиск дорожки для воспроизведения.

1 Выберите способ поиска **Rough search**.

Смотрите в *Выбор способа поиска* на стр. 36.

2 Нажмите влево или вправо и удерживайте **MULTI-CONTROL** для поиска каждой 10-й дорожки на диске.

▪ Если диск содержит меньше 10 дорожек, нажатие вправо и удержание **MULTI-CONTROL** вызовет последнюю дорожку диска. Также, если число оставшихся дорожек после поиска каждой 10-й дорожки меньше 10, нажатие вправо и удержание **MULTI-CONTROL** вызовет последнюю дорожку диска.

▪ Если диск содержит меньше 10 дорожек, нажатие влево и удержание **MULTI-CONTROL** вызовет первую дорожку диска. Также, если число оставшихся дорожек после поиска каждой 10-й дорожки меньше 10, нажатие влево и удержание **MULTI-CONTROL** вызовет первую дорожку диска. ▣

Использование функций названия диска

Вы можете вводить названия компакт-дисков и просматривать их. При следующей установке компакт-диска с заданным Вами названием это название отобразится на дисплее.

Используйте функцию ввода названия диска для сохранения до 48 наименований

компакт-дисков. Каждое название может содержать не более 10 символов.

- При воспроизведении диска формата CD-текст переключиться на дисплей ввода названия диска невозможно. Название диска уже записано на самом диске CD-текст.

Ввод названий дисков

Вы можете просматривать текстовую информацию любого диска, для которого было введено название диска.

1 Включите воспроизведение компакт-диска, для которого Вы хотите ввести название.

2 С помощью **MULTI-CONTROL** выберите в меню функций **TitleInput "A"**. На дисплее появится надпись **TitleInput "A"**.

3 Нажмите **DISPLAY** для выбора нужного типа символов.

Нажмите **DISPLAY** несколько раз для выбора следующих типов символов:

Буквы (прописные буквы), цифры и символы—Буквы (строчные буквы)—Буквы европейских языков с диакритическими знаками (например, á, à, ä, ç)—Цифры и символы

4 Нажмите **MULTI-CONTROL** вверх или вниз для выбора буквы алфавита.

Каждое нажатие **MULTI-CONTROL** вверх отображает буквы алфавита, цифры или символы в порядке возрастания (**A B C ...**). При каждом нажатии **MULTI-CONTROL** вниз буквы отображаются в порядке убывания.

Встроенный проигрыватель компакт-дисков



5 Для перемещения курсора на позицию следующего символа нажимайте MULTI-CONTROL вправо.

Как только появляется нужная буква, нажмите **MULTI-CONTROL** вправо, чтобы передвинуть курсор в следующую позицию, и выберите следующую букву. Для перемещения курсора в обратном направлении нажимайте **MULTI-CONTROL** влево.

6 Установите курсор в последнюю позицию, нажав MULTI-CONTROL вправо после ввода названия.

При повторном нажатии **MULTI-CONTROL** вправо введённое название сохраняется в памяти.

7 Для возврата к дисплею воспроизведения нажмите кнопку BAND.



Примечания



- Названия остаются в памяти даже после того, как диск удалён из устройства, и вызываются из памяти после повторной установки данного диска.
- После записи в память данных для 48 дисков данные для следующего диска будут замещать данные диска, запрограммированного первым.
- Если подключён проигрыватель-автомат компакт-дисков, Вы можете ввести до 100 названий дисков.
- Если подключен проигрыватель-автомат компакт-дисков, не поддерживающий функцию ввода названий дисков, Вы не сможете вводить названия дисков в это устройство.

Просмотр названий дисков

Вы можете просматривать текстовую информацию любого диска, для которого было введено название диска.

● Нажмите DISPLAY.

Нажмите **DISPLAY** несколько раз для выбора следующих настроек:

Время воспроизведения—: название диска и время воспроизведения 

Использование функций CD-текст

Некоторые диски содержат определенную информацию, записанную при изготовлении. Эти диски могут содержать такую информацию, как название компакт-диска, название дорожки, имя артиста и время воспроизведения, и называются дисками формата CD-текст. Только такие диски со специально записанным CD-текстом поддерживают перечисленные ниже функции.









Просмотр текстовой информации дисков CD-текст

Вы можете просматривать текстовую информацию любого диска, для которого было введено название диска.

● Нажмите DISPLAY.

Нажмите **DISPLAY** несколько раз для выбора следующих настроек:

Встроенный проигрыватель компакт-дисков

Время воспроизведения—: название диска и время воспроизведения—: имя артиста на диске и время воспроизведения—: название дорожки и время воспроизведения—: имя артиста на дорожке и время воспроизведения—: название диска и : имя артиста на диске—: название дорожки и : имя артиста на дорожке

- Если специальная информация не была записана на диск формата CD-текст, то заголовков или название диска показано не будет.

Прокрутка текстовой информации на дисплее

Это устройство может отображать первые 14 букв названия диска, имени артиста на диске, названия дорожки и имени артиста на дорожке. Если объём текстовой информации превышает 14 букв, то текстовую информацию можно прокручивать, как показано ниже.

- **Нажмите кнопку DISPLAY и удерживайте её для прокрутки текстовой информации.**

На дисплее будут прокручиваться заголовки.



Примечание

Если при выполнении начальных настроек включить функцию постоянной прокрутки, то текстовая информация будет постоянно прокручиваться на дисплее. Смотрите в *Включение режима постоянной прокрутки* на стр. 107.

Выбор дорожек из списка названий дорожек

Список названий дорожек позволяет просмотреть имеющиеся названия дорожек на

диске формата CD-текст и выбрать нужную дорожку для воспроизведения.

1 Нажмите LIST, чтобы перейти в режим списка названий дорожек.

2 С помощью MULTI-CONTROL выберите нужное название дорожки.

Для выбора другого названия дорожки поверните переключатель, для включения воспроизведения – нажмите.

- Вы также можете выбрать другое название дорожки, нажимая **MULTI-CONTROL** вверх или вниз.
- Если никаких действий со списком не будет выполнено в течение примерно 30 секунд, режим списка названий дорожек будет автоматически отменен. 

Проигрыватель компакт-дисков формата MP3/WMA/AAC/WAV

Воспроизведение файлов формата MP3/WMA/AAC/WAV

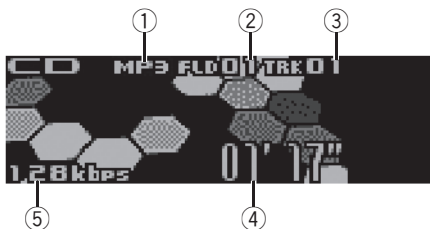

Ниже перечислены основные шаги по воспроизведению компакт-дисков формата MP3/WMA/AAC/WAV на Вашем встроенном проигрывателе компакт-дисков. Расширенные функции работы с компакт-дисками формата MP3/WMA/AAC/WAV приводятся начиная с стр. 42.

- ① **Индикатор MP3/WMA/AAC/WAV**
Показывает тип текущего файла.
- ② **Индикатор номера папки**
Показывает номер воспроизводимой папки.
- ③ **Индикатор номера дорожки**
Показывает номер текущей дорожки (файла).
- ④ **Индикатор времени воспроизведения**
Показывает прошедшее время воспроизведения текущей дорожки (файла).
- ⑤ **Индикатор скорости передачи данных/частоты дискретизации**
Показывает скорость передачи данных или частоту дискретизации текущей дорожки (файла).

1 Нажмите кнопку SOURCE, чтобы выбрать встроенный проигрыватель компакт-дисков.

Нажимайте **SOURCE** до тех пор, пока на дисплее не появится **Compact Disc**.

- Если диск не загружен, то выбрать **Compact Disc** нельзя (встроенный проигрыватель компакт-дисков). Вставьте диск в устройство. (Смотрите в стр. 20.)

2 Нажмите MULTI-CONTROL вверх или вниз, чтобы выбрать папку.

- Вы не можете выбрать папку, не содержащую файлов формата MP3/WMA/AAC/WAV.
- Для перехода в папку 01 (КОРНЕВУЮ) нажмите и удерживайте кнопку **BAND**. Тем не менее, если папка 01 (КОРНЕВАЯ) не содержит файлов, воспроизведение начнется с папки 02.

3 Чтобы осуществить ускоренную перемотку вперед или назад, нажмите вправо или влево и удерживайте MULTI-CONTROL.

- Если Вы выберете **Rough search**, а затем нажмете влево или вправо и будете удерживать **MULTI-CONTROL**, будет происходить поиск каждой 10-й дорожки в текущей папке. (Смотрите в *Выбор способа поиска* на стр. 44.)

4 Чтобы перейти вперед или назад к другой дорожке, нажмите вправо или влево MULTI-CONTROL.

При нажатии **MULTI-CONTROL** вправо происходит переход к началу следующей дорожки. При нажатии **MULTI-CONTROL** влево происходит переход к началу текущей дорожки. Повторное нажатие приводит к переходу на предыдущую дорожку.

Проигрыватель компакт-дисков формата MP3/WMA/AAC/WAV

Примечания

- При воспроизведении компакт-дисков, содержащих файлы формата MP3/WMA/AAC/WAV и аудиоданные (CD-DA), например, компакт-дисков в форматах CD-EXTRA и MIXED-MODE (смешанный режим), оба типа данных можно воспроизвести, только переключая режимы MP3/WMA/AAC/WAV и CD-DA кнопкой **BAND**.
- При переключении режимов воспроизведения файлов формата MP3/WMA/AAC/WAV и аудиоданных (CD-DA) воспроизведение начинается с первой дорожки диска.
- Встроенный проигрыватель компакт-дисков может воспроизводить файлы MP3/WMA/AAC/WAV, записанные на компакт-диск CD-ROM. (Список воспроизводимых файлов см. в разделе стр. 113.)
- Воспроизведение выполняется по порядку номеров файлов. Не содержащие файлов папки пропускаются. (Если папка 01 (КОРНЕВАЯ) не содержит файлов, воспроизведение начнется с папки 02.)
- При воспроизведении файлов, записанных в режиме VBR (переменная скорость передачи данных), время воспроизведения при ускоренной перемотке вперед или назад будет отображаться неточно.
- При ускоренной перемотке вперед или назад звук не воспроизводится.
- Если дисплей переключен на отображение текстовой информации нажатием **DISPLAY**, то на дисплее начинают автоматически прокручиваться название папки и имя файла. Если при выполнении начальных настроек включить функцию постоянной прокрутки, то название папки и имя файла будут прокручиваться постоянно. О функции постоянной прокрутки смотрите в *Включение режима постоянной прокрутки* на стр. 107.

- В зависимости от наборов символов на диске русский текст может отображаться с искажениями. Информацию о допустимых наборах символов для русского текста смотрите в *Файлы формата MP3, WMA, AAC и WAV* на стр. 113. 

Непосредственный выбор дорожки в текущей папке

При использовании пульта дистанционного управления Вы можете напрямую выбрать дорожку путем ввода ее номера.

1 Нажмите **DIRECT**.

Появится дисплей ввода номера дорожки.

2 Чтобы ввести номер необходимой дорожки, нажимайте кнопки **0-9**.

- Вы можете отменить введенный номер, нажав кнопку **CLEAR**.

3 Нажмите **DIRECT**.

Начнется воспроизведение дорожки, номер которой был введен.

Примечание

Если после перехода в режим ввода номера Вы не выполните никаких операций в течение примерно восьми секунд, режим будет автоматически отменен. 

Проигрыватель компакт-дисков формата MP3/WMA/AAC/WAV

Знакомство с расширенными функциями встроенного проигрывателя компакт-дисков (MP3/WMA/AAC/WAV)



① Дисплей функций

Показывает состояние функций.

1 Нажмите MULTI-CONTROL, чтобы вывести на экран основное меню.

На дисплее появятся индикаторы FUNCTION, AUDIO и ENTERTAINMENT.

2 Используйте MULTI-CONTROL, чтобы выбрать FUNCTION.

Поворотом переключателя прокручиваются пункты функций в следующей последовательности:

На дисплей выводится название функции.

3 Для выбора данной функции поверните MULTI-CONTROL.

Поворотом MULTI-CONTROL по часовой или против часовой стрелки осуществляется выбор функций в следующей последовательности:

Play mode (повторное воспроизведение)—**Random mode** (воспроизведение в произвольной последовательности)—**Scan mode** (сканирующее воспроизведение)—**Pause** (пауза)—**Compression** (компрессия и BMX)—**Search mode** (способ поиска)

- Чтобы вернуться к дисплею воспроизведения, нажмите **BAND**.



Примечание

Если Вы не воспользуетесь функцией в течение 30 секунд, дисплей автоматически возвратится к дисплею воспроизведения. 

Повторное воспроизведение

Для воспроизведения файлов формата MP3/WMA/AAC/WAV существует три диапазона повторного воспроизведения:

Folder repeat (повторение папки),
Track repeat (повторение одной дорожки) и
Disc repeat (повторение всех дорожек).

1 С помощью MULTI-CONTROL выберите в меню функций Play mode.

На дисплее появится надпись **Play mode**.

2 Нажмите MULTI-CONTROL, чтобы выбрать диапазон повторного воспроизведения.

Нажмите MULTI-CONTROL несколько раз, пока на дисплее не отобразится символ требуемого диапазона повторного воспроизведения.

- **Folder repeat** – повтор текущей папки
- **Track repeat** – Повтор только текущей дорожки
- **Disc repeat** – Повтор всех дорожек



Примечания

- Если Вы выберете другую папку во время повторного воспроизведения, диапазон повторного воспроизведения сменится на **Disc repeat**.
- Если Вы выполните поиск дорожки или ускоренную перемотку вперед/назад в режиме **Track repeat**, диапазон повторного воспроизведения сменится на **Folder repeat**.

Проигрыватель компакт-дисков формата MP3/WMA/AAC/WAV

- Когда выбран диапазон **Folder repeat**, воспроизвести подпапку текущей папки невозможно. 

Воспроизведение дорожек в произвольной последовательности

Воспроизведение в произвольной последовательности позволяет воспроизводить дорожки в произвольной последовательности в пределах диапазонов повтора **Folder repeat** и **Disc repeat**.

1 Выберите диапазон повторного воспроизведения.

Смотрите в *Повторное воспроизведение* на стр. 42.

2 С помощью MULTI-CONTROL выберите в меню функций **Random mode**.

На дисплее появится надпись **Random mode**.

3 Нажмите MULTI-CONTROL, чтобы включить воспроизведение в произвольной последовательности.

Дорожки будут воспроизводиться в произвольной последовательности в пределах ранее выбранных диапазонов **Folder repeat** или **Disc repeat**.

- Нажмите **MULTI-CONTROL** еще раз, чтобы выключить функцию воспроизведения в произвольной последовательности. 

Сканирование папок и дорожек

При использовании режима **Folder repeat** начало каждой дорожки в выбранной папке

воспроизводится около 10 секунд. При использовании **Disc repeat** начало первой дорожки в каждой папке воспроизводится около 10 секунд.

1 Выберите диапазон повторного воспроизведения.

Смотрите в *Повторное воспроизведение* на стр. 42.

2 С помощью MULTI-CONTROL выберите в меню функций **Scan mode**. На дисплее появится надпись **Scan mode**.

3 Нажмите MULTI-CONTROL, чтобы включить сканирующее воспроизведение.

Будут воспроизводиться первые 10 секунд каждой дорожки текущей папки (или первой дорожки каждой папки).

4 Нажмите MULTI-CONTROL для включения сканирующего воспроизведения, когда Вы найдете нужную дорожку (или папку).

Будет продолжено воспроизведение дорожки (или папки).

- Если дисплей автоматически вернулся в режим воспроизведения, выберите **Scan mode** снова, нажимая **MULTI-CONTROL**.



Примечание

После завершения сканирования дорожки или папки снова начнется обычное воспроизведение дорожек. 

Проигрыватель компакт-дисков формата MP3/WMA/AAC/WAV

Пауза при воспроизведении файлов формата MP3/WMA/AAC/WAV

Пауза позволяет временно остановить воспроизведение файла формата MP3/WMA/AAC/WAV.

1 С помощью MULTI-CONTROL выберите в меню функций Pause.

На дисплее появится надпись **Pause**.

2 Нажмите MULTI-CONTROL, чтобы включить паузу.

Воспроизведение текущей дорожки приостанавливается.

- Чтобы выключить паузу, нажмите **MULTI-CONTROL** еще раз. 

Использование компрессии и BMX

Функции COMP (компрессия) и BMX позволяют регулировать качество воспроизведения звука этого устройства. Каждая из функций имеет два шага регулировки. Функция COMP позволяет сбалансировать выходной уровень громких и тихих звуков на больших громкостях. Функция BMX регулирует реверберации воспроизводимого звука с целью достижения более полного звука. Прослушайте каждый из эффектов, выбирая их по очереди, и используйте эффект, с которым прослушиваемая дорожка или компакт-диск звучат лучше всего.

1 С помощью MULTI-CONTROL выберите в меню функций Compression.

На дисплее появится надпись **Compression**.

2 Нажмите MULTI-CONTROL, чтобы выбрать предпочитаемый режим.

Нажмите **MULTI-CONTROL** несколько раз для выбора следующих настроек:

COMP/BMX OFF—COMP 1—COMP 2—COMP/BMX OFF—BMX 1—BMX 2 

Выбор способа поиска

Можно выбрать один из следующих способов поиска: ускоренную перемотку вперед/назад и поиск каждой 10-й дорожки.

1 С помощью MULTI-CONTROL выберите в меню функций Search mode.

На дисплее появится надпись **Search mode**.

2 Нажмите MULTI-CONTROL, чтобы выбрать способ поиска.

Нажимайте **MULTI-CONTROL**, пока на дисплее не появится требуемый способ поиска.

- **FF/REV** – ускоренная перемотка вперед и назад
- **Rough search**– поиск каждой 10-й дорожки 

Поиск каждой 10-й дорожки в текущей папке

Если текущая папка содержит более 10 дорожек, Вы можете использовать поиск каждой 10-й дорожки. Если одна папка содержит много дорожек, Вы можете провести грубый поиск дорожки для воспроизведения.

Проигрыватель компакт-дисков формата MP3/WMA/AAC/WAV

1 Выберите способ поиска

Rough search.

Смотрите в *Выбор способа поиска* на стр. 44.

2 Нажмите и удерживайте MULTI-CONTROL влево или вправо для поиска каждой 10-й дорожки в текущей папке.

- Если текущая папка содержит менее 10 дорожек, нажатие вправо и удержание **MULTI-CONTROL** вызовет последнюю дорожку папки. Также, если число оставшихся дорожек после поиска каждой 10-й дорожки меньше 10, нажатие вправо и удержание **MULTI-CONTROL** вызовет последнюю дорожку папки.
- Если текущая папка содержит менее 10 дорожек, нажатие влево и удержание **MULTI-CONTROL** вызовет первую дорожку папки. Также, если число оставшихся дорожек после поиска каждой 10-й дорожки меньше 10, нажатие влево и удержание **MULTI-CONTROL** вызовет первую дорожку папки. ▣



Просмотр текстовой информации диска формата MP3/WMA/AAC/WAV







Проигрыватель имеет функцию просмотра текстовой информации, записанной на диск формата MP3/WMA/AAC/WAV.

При воспроизведении диска формата MP3/WMA/AAC

● Нажмите DISPLAY.

Нажмите **DISPLAY** несколько раз для выбора следующих настроек:

Время воспроизведения—: название папки и время воспроизведения—: имя файла

файла и время воспроизведения—: название папки и : имя файла—: имя артиста и : название альбома—: имя артиста и : название дорожки—: комментарий и время воспроизведения

- При воспроизведении файлов MP3, записанных в режиме VBR (переменная скорость передачи данных), значение скорости передачи данных не отображается даже после переключения в режим отображения скорости передачи данных. (Будет отображаться надпись **VBR**.)

- При воспроизведении файлов WMA, записанных в режиме VBR (переменная скорость передачи данных), отображается среднее значение скорости передачи данных.

- Если специальная информация не была записана на диск формата MP3/WMA/AAC, то название или имя показано не будет.





- В зависимости от версии iTunes®, использованной для записи файлов MP3 на диск, комментарии могут отображаться неправильно.

- В зависимости от используемой для преобразования файлов в формат WMA версии Windows Media Player названия альбомов и другая текстовая информация может отображаться неправильно.

При воспроизведении диска формата WAV

● Нажмите DISPLAY.

Нажмите **DISPLAY** несколько раз для выбора следующих настроек:

Время воспроизведения—: название папки и время воспроизведения—: имя файла и время воспроизведения—: название папки и : имя файла

- Если специальная информация не была записана на диск формата WAV, то имя показано не будет.

Проигрыватель компакт-дисков формата MP3/WMA/AAC/WAV

■ Вы также можете воспроизводить файлы WAV с частотами дискретизации 16, 22,05, 24, 32, 44,1 и 48 кГц (формат LPCM) или 22,05 и 44,1 кГц (формат MS ADPCM). Частота дискретизации, отображающаяся на дисплее, может быть округлена. ■

Прокрутка текстовой информации на дисплее

Это устройство позволяет просматривать только первые 14 букв названия папки, имени файла, названия дорожки, имени артиста, названия альбома и комментария. Если число символов в записанной информации превышает 14 букв, Вы можете прокрутить текст влево, чтобы увидеть остальные буквы.

● Нажмите кнопку DISPLAY и удерживайте её для прокрутки текстовой информации.

Начнётся прокрутка текстовой информации.

Примечания

- В отличие от файлов формата MP3, WMA и AAC, для файлов WAV отображается только название папки и имя файла.
- Если при выполнении начальных настроек включить функцию постоянной прокрутки, то текстовая информация будет постоянно прокручиваться на дисплее. Смотрите в *Включение режима постоянной прокрутки* на стр. 107. ■

Выбор дорожек из списка имен файлов

Список имен файлов позволяет просматривать список имен файлов (или названий папок) и выбирать один для воспроизведения.

1 Нажмите LIST, чтобы перейти в режим списка имен файлов.

На дисплее появятся имена файлов и папок.

2 С помощью MULTI-CONTROL выберите нужное имя файла (или название папки).

Для выбора другого имени файла или папки поверните переключатель, для воспроизведения – нажмите, для просмотра списка файлов (или папок) в выбранной папке – нажмите вправо.

- Вы также можете выбрать другое имя файла, нажимая MULTI-CONTROL вверх или вниз.
- Для возврата к предыдущему списку (к папке на один уровень выше) нажмите MULTI-CONTROL влево.
- Если число папок/файлов более 100, то отображаются последние 2 цифры номера папки/файла.
- Число папок/файлов в текущей папке отображается в правой части дисплея.
- Если никаких действий со списком не будет выполнено в течение примерно 30 секунд, режим списка имен файлов будет автоматически отменен. ■

Телефон с функцией Bluetooth

Использование громкой связи для сотовых телефонов с функцией беспроводной связи Bluetooth



Если Ваш сотовый телефон имеет функцию беспроводной связи Bluetooth, то при подключении его к этому устройству можно пользоваться громкой связью, даже во время вождения.



Важно

Поскольку это устройство находится в режиме готовности к подключению сотового телефона посредством беспроводной технологии Bluetooth, пользование этим устройством при заглушенном двигателе может привести к разряду аккумулятора.

① Значок источника сигнала

Показывает, какой источник сигнала был выбран.

② Название устройства

Показывает название сотового телефона.

③ Индикатор уровня сигнала

Показывает уровень сигнала сотового телефона.

- Индикатор уровня сигнала может неверно отражать реальный уровень сигнала.

④ Индикатор номера пользователя

Показывает регистрационный номер сотового телефона.

⑤ Индикатор заряда батареи

Показывает степень заряда батареи сотового телефона.

- Индикатор заряда батареи может неверно отражать реальный заряд батареи.
- Если информации о заряде батареи нет, то в области индикатора заряда батареи ничего не отображается.

⑥ Индикатор входящего вызова

Показывает, что входящий вызов был принят в Ваше отсутствие и еще не проверен.

⑦ Индикатор автоответчика/автоматического отклонения вызовов

При включение функции автоответчика отображается индикация **AUTO** (чтобы получить дополнительную информацию, смотрите в *Настройка автоответчика* на стр. 66).

При включение функции автоматического отклонения вызовов отображается индикация **REJECT** (чтобы получить дополнительную информацию, смотрите в *Настройка автоматического отклонения вызовов* на стр. 65).

⑧ Дисплей календаря

Показывает дату и время (если подключен к телефону).



Примечания

- Когда ключ зажигания находится в положении АСС или ON, это устройство находится в режиме готовности к приему телефонных вызовов.

Телефон с функцией Bluetooth

- Дальность прямой видимости между этим устройством и сотовым телефоном в случае голосовой связи и отправки/приема данных с помощью беспроводной технологии Bluetooth не должна превышать 10 метров. Однако в зависимости от конкретных условий эксплуатации дальность передачи может оказаться меньше расчетной.
- Чтобы использовать беспроводную технологию Bluetooth, устройства должны поддерживать определенные профили. Это устройство поддерживает следующие профили.
 - GAP (Generic Access Profile)
 - SDP (Service Discovery Protocol)
 - OPP (Object Push Profile)
 - HSP (Head Set Profile)
 - HFP (Hands Free Profile)
 - A2DP (Advanced Audio Distribution Profile)
 - AVRCP (Audio/Video Remote Control Profile)
- Когда в качестве источника сигнала выбран телефон, автоматически выбираются соответствующие значения громкости и кривой эквалайзера. Когда источник сигнала изменяется, настройки громкости и эквалайзера автоматически возвращаются к исходным значениям.
- Кривая эквалайзера для телефона в качестве источника сигнала является постоянной. При выборе телефона в качестве источника сигнала Вы не сможете использовать *Регулировки аудиопараметров* на стр. 95.

Телефон в качестве источника сигнала

Режим готовности

После соединения с помощью беспроводной технологии Bluetooth это устройство остается в режиме готовности в течение всего времени соединения. Это означает, что Вы можете свободно использовать другие функции этого устройства, но при этом готовы принять входящий вызов.

● Нажмите кнопку SOURCE, чтобы выбрать телефон.

Нажимайте **SOURCE** до тех пор, пока на дисплее не появится **Telephone**.

- Вы также можете выбрать **Telephone**, нажав **PHONE**.

Настройки для громкой связи

Прежде чем воспользоваться функцией громкой связи, необходимо настроить устройство для работы с сотовым телефоном. Сюда входит установление беспроводного соединения Bluetooth между этим устройством и телефоном, регистрация телефона на этом устройстве и настройка уровня громкости.

1 Подключение

Подробно о подключении сотового телефона к этому устройству посредством беспроводной технологии Bluetooth смотрите в *Подключение сотового телефона* на стр. 53.

- Ваш телефон теперь временно подключен, однако для максимально эффективной работы рекомендуется зарегистрировать телефон на этом устройстве.

Телефон с функцией Bluetooth

2 Регистрация

Инструкции по регистрации временно подключенного телефона смотрите в *Регистрация подключенного сотового телефона* на стр. 55.

3 Регулировка громкости

Настройте требуемую громкость звука на сотовом телефоне. После настройки уровень громкости вводится в память этого устройства в качестве настройки по умолчанию.

- Громкость речи и громкость звонка могут отличаться в зависимости от модели сотового телефона.
- Если разница между ними большая, общий уровень громкости может быть нестабильным.
- Прежде чем прервать соединение между сотовым телефоном и этим устройством, установите соответствующий уровень громкости. Если звук на сотовом телефоне был отключен (нулевой уровень громкости), то данная настройка на сотовом телефоне сохранится даже после отключения телефона от этого устройства. 

Основные операции использования громкой связи

Ниже описаны основные операции использования громкой связи посредством беспроводной технологии Bluetooth. Расширенные функции использования громкой связи приводятся начиная с *Дополнительные функции громкой связи* на стр. 52.

Выполнение вызовов

Наберите номер

Простейший способ выполнения вызова - это набор номера.

1 Нажмите DIRECT на пульте дистанционного управления, и наберите номер телефона, нажимая 0-9.

2 Чтобы подтвердить номер, нажмите JOYSTICK на пульте дистанционного управления.

3 Чтобы вызвать номер, нажмите OFF HOOK на пульте дистанционного управления.

- Вы также можете набрать номер телефона в меню функций.

Чтобы получить дополнительные инструкции, смотрите в *Вызов путем ввода телефонного номера* на стр. 64.

Вызов номера из телефонного справочника или из списка вызовов

Чтобы получить дополнительные инструкции, смотрите в *Вызов по номеру из телефонного справочника* на стр. 58 и *Вызов по номеру из списка вызовов* на стр. 63.

Номер предварительной настройки

Часто набираемые номера можно запрограммировать в устройстве. Описание процедуры программирования номеров смотрите в *Использование номеров предварительной настройки* на стр. 62.

1 Нажмите MULTI-CONTROL вверх или вниз, чтобы выбрать номер предварительной настройки.

На дисплее появятся номера предварительных настроек **P 1-P10**.

Телефон с функцией Bluetooth

- Вы также можете вызвать номера предварительных настроек **P 1-P10**, нажав **0-9** на пульте дистанционного управления.
- Если номер занесен в телефонный справочник, на дисплее также отобразится имя.
- При выборе номеров предварительной настройки, для которых ничего не назначено, на дисплее отображается индикация **No data**.

2 Нажмите **MULTI-CONTROL**, чтобы выполнить вызов.

- Эту операцию можно также выполнить, нажав кнопку **OFF HOOK** на пульте дистанционного управления.

Голосовой набор

Если Ваш телефон поддерживает функцию голосового набора, можно выполнять вызов посредством речевых команд.

- Эта процедура может отличаться в зависимости от модели сотового телефона. Подробные инструкции смотрите в руководстве по эксплуатации, прилагаемом к Вашему сотовому телефону.
- Этой функцией можно пользоваться только если соединение устанавливается по профилю HFP (Hands Free Profile).

1 Нажмите **BAND** и удерживайте, пока на дисплее не появится надпись **Voice dial**.

На дисплее появится надпись **Voice dial**. При отображении на дисплее **Voice dial ON** вы можете воспользоваться функцией голосового набора.

- Если Ваш сотовый телефон не поддерживает голосовой набор, на дисплее появится надпись **No voice dial** и операция станет недоступной.

2 Произнесите имя вызываемого абонента.

Прием вызовов

Ответ на входящий вызов

Даже при выборе источника, отличного от **Telephone**, или при выключении этого устройства вы по-прежнему можете отвечать на входящие вызовы. Если Вы включите функцию автоматического ответа на входящие вызовы, смотрите в *Настройка автоответчика* на стр. 66.

1 При поступлении вызова нажмите **MULTI-CONTROL**.

- Эту операцию можно также выполнить, нажав кнопку **OFF HOOK** на пульте дистанционного управления.
- Если на сотовом телефоне установлен режим закрытой связи, функция громкой связи может оказаться недоступной.

2 Для завершения вызова нажмите **PHONE**.

Продолжительность вызова отобразится на дисплее (это показание может слегка отличаться от реальной продолжительности вызова).

- При отключении телефона может возникнуть шум.
- Эту операцию можно также выполнить, нажав кнопку **ON HOOK** на пульте дистанционного управления.

Отклонение входящего вызова

Вы можете отклонить входящий вызов. Если нужно настроить это устройство на автоматическое отклонение всех входящих вызовов, смотрите в *Настройка автоматического отклонения вызовов* на стр. 66.

- При поступлении вызова нажмите **PHONE**.
Вызов отклонен.

Телефон с функцией Bluetooth

- Отклоненный вызов регистрируется в списке пропущенных вызовов. О списке пропущенных вызовов смотрите в *Использование списка вызовов* на стр. 63.

- Эту операцию можно также выполнить, нажав кнопку **ON HOOK** на пульте дистанционного управления.

Ответ на ожидающий вызов

Если во время разговора по телефону поступит еще один входящий вызов, он будет переведен в режим ожидания, а на дисплее появится номер вызывающего абонента (или имя, если оно внесено в телефонный справочник). Вы можете перевести первого абонента в режим ожидания на время, пока Вы будете отвечать на второй вызов, либо отклонить второй вызов, и в этом случае номер будет зарегистрирован как пропущенный вызов.

1 Нажмите **MULTI-CONTROL**, чтобы ответить на вызов, находящийся в режиме ожидания.

- Эту операцию можно также выполнить, нажав кнопку **OFF HOOK** на пульте дистанционного управления.

- Нажимая **MULTI-CONTROL**, Вы можете переключаться между абонентами, находящимися в режиме ожидания.

2 Нажмите **PHONE**, чтобы завершить все вызовы.

Нажатие кнопки **PHONE** завершает все вызовы, в том числе вызов, находящийся в режиме ожидания.

- Эту операцию можно также выполнить, нажав кнопку **ON HOOK** на пульте дистанционного управления.

- При доступной функции переключения между активными вызовами вы не можете завершить отдельный ожидающий вызов. Нажмите **PHONE**, чтобы завершить все вызовы.

Отклонение вызова в режиме ожидания

Если Вы не хотите прерывать текущий разговор для ответа на ожидающий вызов, Вы можете отклонить его, и номер данного абонента будет добавлен в список пропущенных вызовов.

● Нажмите **PHONE**, чтобы отклонить вызов, находящийся в режиме ожидания.

- Эту операцию можно также выполнить, нажав кнопку **ON HOOK** на пульте дистанционного управления. 

Телефон с функцией Bluetooth

Дополнительные функции громкой связи



① Дисплей функций

Показывает состояние функций.

1 Нажмите MULTI-CONTROL, чтобы вывести на экран основное меню.

На дисплее появятся индикаторы FUNCTION, AUDIO, ENTERTAINMENT и RECEIVING MOVIE.

2 Используйте MULTI-CONTROL, чтобы выбрать FUNCTION.

Поворотом переключателя прокручиваются пункты меню, нажатием осуществляется выбор.

На дисплее появляются названия функций громкой связи.

3 Поверните MULTI-CONTROL, чтобы изменить функции.

Для переключения между функциями поворачивайте MULTI-CONTROL по часовой стрелке или против часовой стрелки.

Названия функций, отображающиеся на дисплее, зависят от соединения сотового телефона и состояния регистрации.

Если телефон еще не подключен

Search & Connect (поиск и соединение)—
Connection open (соединение открыто)—
Connect phone (установить соединение с телефоном)—
Delete phone (удалить телефон)—
PH.B.Transfer (перенос телефонного справочника)—
Refuse calls (настройка автоматического отклонения

вызовов)—
Auto answer (настройка автоответчика)—
Ring tone (выбор сигнала вызова)—
Auto connect (настройка автоматического соединения)—
Echo cancel (подавление эха)—
Device Info (сведения об устройстве)

Если соединение установлено, но телефон еще не зарегистрирован

Disconnect phone (прервать соединение с телефоном)—
Set phone (регистрация телефона)—
Delete phone (удалить телефон)—
PH.B.Transfer (перенос телефонного справочника)—
Number dial (вызов путем ввода номера)—
Refuse calls (настройка автоматического отклонения входящих вызовов)—
Auto answer (настройка автоответчика)—
Ring tone (выбор сигнала входящего вызова)—
Auto connect (настройка автоматического соединения)—
Echo cancel (подавление эха)—
Device Info (сведения об устройстве)

Если телефон уже подключен и зарегистрирован

Disconnect phone (прервать соединение с телефоном)—
Delete phone (удалить телефон)—
PH.B.Transfer (перенос телефонного справочника)—
PH.B.Name view (отображение имен в телефонном справочнике)—
Clear memory (очистка памяти)—
Number dial (вызов путем ввода номера)—
Refuse calls (настройка автоматического отклонения входящих вызовов)—
Auto answer (настройка автоответчика)—
Ring tone (выбор сигнала вызова)—
Auto connect (настройка автоматического соединения)—
Echo cancel (подавление эха)—
Device Info (сведения об устройстве)

- Функцию **PH.B.Name view** (отображение имен в телефонном справочнике) для сотового телефона, зарегистрированного в качестве гостевого телефона, выбрать невозможно.

Телефон с функцией Bluetooth

- Если к этому устройству посредством беспроводной технологии Bluetooth подключается сотовый телефон с профилем HSP (Head Set Profile), функции **PH.B.Name view**, **Clear memory**, **Number dial** и **Refuse calls** выбрать нельзя.
- Чтобы вернуться к дисплею воспроизведения, нажмите **BAND**. 

Подключение сотового телефона

Для использования телефона вместе с этим устройством необходимо предварительно установить соединение с помощью беспроводной технологии Bluetooth. Для этого существует несколько способов.

- Соединение обычно устанавливается по профилю HFP, что обеспечивает доступ ко всем функциям телефона, выбранного в качестве источника сигнала. Однако при подключении с телефона соединение иногда устанавливается по профилю HSP, и некоторые функции могут быть недоступны.
- Телефон может быть подключен посредством беспроводной технологии Bluetooth, но не зарегистрирован в данном устройстве. В данном случае соединение будет временным, а количество доступных функций будет ограничено. Чтобы использовать все доступные функции, рекомендуется зарегистрировать телефон в данном устройстве. Подробную информацию по данному вопросу смотрите в *Регистрация подключенного сотового телефона* на стр. 55.

Поиск доступных сотовых телефонов

Вы можете включить функцию поиска данным устройством всех находящихся поблизости телефонов с поддержкой беспроводной технологии Bluetooth, затем выбрать из списка найденных телефонов тот, с которым нужно установить соединение.

1 С помощью MULTI-CONTROL выберите в меню функций Search & Connect.

На дисплее появится надпись **Search & Connect**.

2 Нажмите MULTI-CONTROL, чтобы найти доступные сотовые телефоны.

В ходе поиска на дисплее отображается надпись **Searching**. При обнаружении доступных сотовых телефонов с поддержкой беспроводной технологии Bluetooth на дисплее отображаются названия устройств или **Name not found** (если названия недоступны).

- Если это устройство не находит доступных сотовых телефонов, выводится сообщение **Not found**.

3 Нажмите MULTI-CONTROL вверх или вниз для выбора названия устройства, с которым Вы хотите установить соединение.

Телефон с функцией Bluetooth

4 Нажмите MULTI-CONTROL, чтобы установить соединение с выбранным сотовым телефоном.

В ходе установления соединения на дисплее отображается надпись **Connecting**. Для завершения процедуры установления соединения проверьте название устройства (**Pioneer BT Unit**) и введите код канала на сотовом телефоне. Если соединение установлено, на дисплее появится индикация **Connected**.

- Код канала по умолчанию установлен на **0000**. Вы можете изменить данный код в начальных настройках. Смотрите в *Ввод PIN-кода для беспроводного соединения Bluetooth* на стр. 108.

Использование сотового телефона для начала установления соединения

Для установления беспроводного соединения Bluetooth между этим устройством и сотовым телефоном переключите устройство в режим **Connection open**. Если вы не уверены в том, как начать процедуру соединения с телефона, обратитесь к руководству по эксплуатации, прилагаемому к сотовому телефону.

1 С помощью MULTI-CONTROL выберите в меню функций **Connection open**.

На дисплее появится надпись **Connection open**.

2 Нажмите MULTI-CONTROL, чтобы активировать соединение.

На дисплее отобразится надпись **Always waiting**; устройство находится в режиме готовности к установлению соединения с сотовым телефоном.

3 Используйте сотовый телефон для установления соединения с этим устройством.

- Эта процедура может отличаться в зависимости от модели сотового телефона. Подробные инструкции смотрите в руководстве по эксплуатации, прилагаемом к Вашему сотовому телефону.

- Для завершения процедуры соединения может понадобиться ввести код канала на сотовом телефоне.

- Код канала по умолчанию установлен на **0000**. Вы можете изменить данный код в начальных настройках. Смотрите в *Ввод PIN-кода для беспроводного соединения Bluetooth* на стр. 108. 

Отсоединение сотового телефона

По окончании пользования телефоном можно отключить беспроводное соединение Bluetooth.

1 С помощью MULTI-CONTROL выберите в меню функций **Disconnect phone**.

На дисплее появится название устройства, присвоенное подключенному телефону.

2 Нажмите MULTI-CONTROL, чтобы прервать соединение между сотовым телефоном и этим устройством.

По окончании разъединения выводится сообщение **Disconnected**. 

Телефон с функцией Bluetooth

Регистрация подключенного сотового телефона

Вы можете зарегистрировать временно подключенный к этому устройству телефон, чтобы воспользоваться всеми функциями, доступными благодаря беспроводной технологии Bluetooth. Всего может быть зарегистрировано пять телефонов: три сотовых телефона пользователя и два гостевых телефона. При регистрации в качестве телефона пользователя доступны все функции. При регистрации в качестве гостевого телефона некоторые функции ограничены.

1 С помощью MULTI-CONTROL выберите в меню функций Set phone.
На дисплее появится надпись **Set phone**.

2 Нажмите MULTI-CONTROL вверх или вниз, чтобы выбрать регистрационный профиль.

При каждом нажатии **MULTI-CONTROL** вверх или вниз происходит переключение регистрационного профиля в следующем порядке:

P1 (телефон пользователя 1)—**P2** (телефон пользователя 2)—**P3** (телефон пользователя 3)—**G1** (гостевой телефон 1)—**G2** (гостевой телефон 2)

- При выборе профилей вы будете видеть, зарегистрирован там телефон или еще нет. Если профиль не занят, на дисплее появится индикация **No data**. Если профиль уже занят, появится название устройства. Если нужно заменить профиль на новый, предварительно нужно удалить текущий профиль. Чтобы получить дополнительные инструкции, смотрите в *Удаление зарегистрированного телефона* на стр. 55.

- Если нужно узнать адрес BD (устройства Bluetooth) телефона, нажмите **MULTI-CONTROL** влево.

3 Нажмите MULTI-CONTROL, чтобы зарегистрировать сотовый телефон в данном устройстве.

По окончании регистрации выводится сообщение **Reg. Completed**.

- Если при регистрации возникла ошибка, выводится сообщение **Reg. ERROR**. В этом случае вернитесь к шагу 1 и повторите процедуру еще раз. ▣

Удаление зарегистрированного телефона

Если больше нет необходимости использовать зарегистрированный телефон с этим устройством, вы можете удалить его из регистрационного профиля и освободить профиль для другого телефона.

1 С помощью MULTI-CONTROL выберите в меню функций Delete phone.
На дисплее появится надпись **Delete phone**.

2 Нажмите MULTI-CONTROL вверх или вниз, чтобы выбрать регистрационный профиль.

При каждом нажатии **MULTI-CONTROL** вверх или вниз происходит переключение регистрационного профиля в следующем порядке:

P1 (телефон пользователя 1)—**P2** (телефон пользователя 2)—**P3** (телефон пользователя 3)—**G1** (гостевой телефон 1)—**G2** (гостевой телефон 2)

- Если профиль будет пустым, на дисплее появится надпись **No data**, и работа будет невозможна.

- Если нужно узнать адрес BD (устройства Bluetooth) телефона, нажмите **MULTI-CONTROL** влево.

Телефон с функцией Bluetooth

3 Нажмите MULTI-CONTROL вправо, чтобы выбрать Delete YES.

На дисплее отображается **Delete YES**. Устройство готово к удалению телефона из памяти.

4 Нажмите MULTI-CONTROL, чтобы удалить телефон.

После удаления телефона выводится сообщение **Deleted**. 

Соединение с зарегистрированным сотовым телефоном

Однажды зарегистрировав телефон в данном устройстве, в дальнейшем можно легко устанавливать беспроводное соединение Bluetooth вручную, выбрав регистрационный профиль, либо автоматически, когда зарегистрированный телефон будет находиться в зоне действия.

Подключение к зарегистрированному телефону вручную

Выберите телефон из регистрационных профилей, чтобы установить соединение вручную.

1 С помощью MULTI-CONTROL выберите в меню функций Connect phone. На дисплее появится надпись **Connect phone**.

2 Нажмите MULTI-CONTROL вверх или вниз, чтобы выбрать регистрационный профиль.

При каждом нажатии **MULTI-CONTROL** вверх или вниз происходит переключение

регистрационного профиля в следующем порядке:

P1 (телефон пользователя 1)—**P2** (телефон пользователя 2)—**P3** (телефон пользователя 3)—**G1** (гостевой телефон 1)—**G2** (гостевой телефон 2)

- Если профиль будет пустым, на дисплее появится надпись **No data**, и работа будет невозможна.

- Если нужно узнать адрес BD (устройства Bluetooth) телефона, нажмите **MULTI-CONTROL** влево.

3 Нажмите MULTI-CONTROL, чтобы установить соединение с выбранным сотовым телефоном.

В ходе установления соединения на дисплее отображается надпись

Connecting. По окончании процедуры установки соединения выводится сообщение **Connected**.

Автоматическое соединение с зарегистрированным телефоном

Если функция автоматического соединения активирована, это устройство будет автоматически устанавливать соединение с зарегистрированным телефоном, как только последний появится в радиусе действия.

- Некоторые телефоны не поддерживают данную функцию. Если не удается установить автоматическое соединение с зарегистрированным телефоном, попробуйте установить соединение вручную, как описано в *Подключение к зарегистрированному телефону вручную* на стр. 56.

Телефон с функцией Bluetooth

- Данная функция не будет доступна при воспроизведении композиций на Bluetooth-аудиоплеере с помощью беспроводной технологии Bluetooth. В таком случае остановите воспроизведение и переключитесь на другой источник, чтобы с помощью данной функции ваш сотовый телефон установил соединение с устройством.
- Пока Вы выполняете операции в меню функций источника сигнала **Telephone** или **BT Audio**, это устройство не начинает процедуру автоматического соединения с зарегистрированным телефоном.
- Данную функцию нельзя настроить для каждого отдельного телефона пользователя.

1 С помощью MULTI-CONTROL выберите в меню функций Auto connect.
На дисплее появится надпись **Auto connect**.

2 Для включения функции автоматического соединения нажмите MULTI-CONTROL.

На дисплее появится надпись **ON**. Если сотовый телефон находится в режиме готовности к установлению беспроводного соединения Bluetooth, соединение с этим устройством будет установлено автоматически.

- Чтобы отключить функцию автоматического соединения, нажмите **MULTI-CONTROL** еще раз. 

Использование телефонного справочника

В телефонном справочнике можно сохранить до 500 имен и телефонных номеров. С помощью телефонного справочника

можно выполнять поиск номеров на дисплее устройства и выбирать номера, по которым нужно позвонить. Имена и телефонные номера, сохраненные в адресной книге зарегистрированного телефона, можно переносить в телефонный справочник; это ускоряет и облегчает ввод контактов в справочник.

Перенос записей в телефонный справочник

Данная функция доступна только для сотовых телефонов, зарегистрированных в данном устройстве в качестве телефонов пользователя. Перенос в устройство телефонных справочников гостевых телефонов невозможен.

Для заполнения телефонного справочника можно перенести номера из адресной книги зарегистрированного телефона. Телефонный справочник вмещает 500 записей; 300 для Пользователя 1, 150 для Пользователя 2, и 50 для Пользователя 3.

- Некоторые модели сотовых телефонов не поддерживают одновременный перенос всего телефонного справочника. В этом случае перенесите записи из справочника сотового телефона по одной.
- В зависимости от сотового телефона, подключенного с помощью беспроводной технологии Bluetooth, это устройство может отображать телефонный справочник неправильно. (Некоторые символы могут отображаться с искажениями.)
- Если в справочнике сотового телефона содержатся графические данные, перенос телефонного справочника может быть выполнен с ошибками.

Телефон с функцией Bluetooth

1 С помощью MULTI-CONTROL выберите в меню функций PH.V.Transfer.

На дисплее появится надпись PH.V.Transfer.

2 Нажмите MULTI-CONTROL, чтобы войти в режим готовности к переносу телефонного справочника.

На дисплее появится надпись Transfer.

- При выбранном источнике **Telephone** вы также можете перевести систему в режим готовности к переносу телефонного справочника, нажав и удерживая кнопку **PHONE**.

3 С помощью сотового телефона выполните перенос справочника.

Выполните перенос справочника с помощью сотового телефона. Подробные инструкции см. в руководстве пользователя, прилагаемом к сотовому телефону.

- Во время переноса телефонного справочника на дисплее отображается значок в виде песочных часов.
- На дисплее отображается количество переданных записей и общее количество записей, которые необходимо передать.

4 На дисплее отобразится сообщение Data transferred, и перенос телефонного справочника будет завершен.

Изменение порядка отображения записей телефонного справочника

Можно отображать телефонный справочник на дисплее, отсортировав записи в алфавитном порядке по имени или по фамилии.

- В некоторых сотовых телефонах данная функция может быть недоступна.

1 С помощью MULTI-CONTROL выберите в меню функций PH.V.Name view.

На дисплее появится надпись Invert Names YES.

2 Нажмите MULTI-CONTROL, чтобы изменить порядок отображения имен.

На дисплее отобразится надпись **Inverted**; порядок отображения имен изменен.

При повторном нажатии **MULTI-CONTROL** происходит переключение режимов отображения записей с имен на фамилии и обратно.

Вызов по номеру из телефонного справочника

После того, как нужный номер найден, Вы можете выбрать данную запись и вызвать этот номер.

1 Нажмите LIST, чтобы вывести на дисплей телефонный справочник.

2 Нажмите MULTI-CONTROL влево или вправо, чтобы выбрать первую букву нужного имени.

При каждом нажатии **MULTI-CONTROL** влево или вправо происходит смена букв алфавита.

3 Нажмите MULTI-CONTROL, чтобы отобразить записи.

На дисплее отобразятся первые три записи телефонного справочника, начиная с выбранной буквы (например, при выборе буквы "Б" – "Бен", "Берт" и "Брайен").

Телефон с функцией Bluetooth

4 Нажмите MULTI-CONTROL вверх или вниз, чтобы выбрать запись в телефонном справочнике для установления соединения.

При нажатии **MULTI-CONTROL** вверх или вниз происходит смена записи в телефонном справочнике.

5 Нажмите MULTI-CONTROL вправо, чтобы отобразить подробный список по выбранной записи.

Номер телефона, имя и категория (если она задана) записей отображаются в подробном списке.

- Удерживая **DISPLAY**, можно прокручивать имена и телефонные номера.
- Если одна запись содержит несколько телефонных номеров, выберите один, повернув **MULTI-CONTROL**.
- Если нужно вернуться назад и выбрать другую запись, нажмите **MULTI-CONTROL** влево.

6 Нажмите MULTI-CONTROL, чтобы выполнить вызов.

7 Для завершения вызова нажмите PHONE.

Продолжительность вызова отобразится на дисплее (это показание может слегка отличаться от реальной продолжительности вызова).

Назначение категории для телефонных номеров

Если в телефонном справочнике много записей, рекомендуется распределить их по специальным категориям для облегчения поиска. Существует четыре предварительно заданных категории, по которым можно распределить записи: **Home**, **Mobile**, **Office** и **Other**.

1 Нажмите LIST, чтобы вывести на дисплей телефонный справочник.

2 С помощью MULTI-CONTROL выведите на дисплей подробный список нужной записи телефонного справочника.

См. инструкции по выполнению данной процедуры с шага 2 по 5 в *Вызов по номеру из телефонного справочника* на стр. 58.

3 Нажмите и удерживайте MULTI-CONTROL, чтобы вызвать экран ввода категории.

На дисплее отображается **Edit genre**.

4 Нажмите MULTI-CONTROL вверх или вниз, чтобы выбрать категорию.

При каждом нажатии **MULTI-CONTROL** вверх или вниз категории переключаются в следующем порядке:

Home (домашний)—**Mobile** (мобильный)—**Office** (рабочий)—**Other** (другое)

5 Нажмите MULTI-CONTROL, чтобы присвоить категорию данному телефонному номеру.

Выбранная категория присваивается телефонному номеру, а на дисплее вновь появляется подробный список.

Изменение имени в записи телефонного справочника

Имена абонентов в записях телефонного справочника можно менять. Каждое имя может содержать не более 40 символов.

1 Нажмите LIST, чтобы вывести на дисплей телефонный справочник.

Телефон с функцией Bluetooth

2 С помощью MULTI-CONTROL выведите на дисплей подробный список нужной записи телефонного справочника.

См. инструкции по выполнению данной процедуры с шага 2 по 5 в *Вызов по номеру из телефонного справочника* на стр. 58.

3 Нажмите и удерживайте MULTI-CONTROL, чтобы вызвать экран ввода категории.

На дисплее отображается **Edit genre**.

4 Для перехода к экрану ввода имени поворачивайте MULTI-CONTROL по часовой стрелке или против часовой стрелки.

При повороте **MULTI-CONTROL** экраны ввода переключаются в следующем порядке:

Edit genre (экран ввода категории)—

Edit name (экран ввода имени)—

Edit number (экран ввода номера)—

Clear memory (экран очистки памяти)

5 Нажмите DISPLAY для выбора нужного типа символов.

При каждом нажатии кнопки **DISPLAY** тип символов меняется в следующем порядке: Алфавит (прописные буквы), цифры и символы—алфавит (строчные буквы)—цифры и символы—Буквы европейских языков с диакритическими знаками (например, á, à, â, ç) или буквы русского языка

- Нажимая и удерживая кнопку **DISPLAY**, можно переключаться между наборами символов ISO8859-1 (европейские) и ISO8859-5 (символы для русского языка).

- Нельзя одновременно использовать русские и европейские символы.

6 Нажмите MULTI-CONTROL вверх или вниз, чтобы выбрать букву.

- Чтобы удалить символ и оставить пробел, выберите “_” (символ подчеркивания).

7 Для перемещения курсора на позицию следующего символа нажимайте MULTI-CONTROL вправо.

Как только появляется нужная буква, нажмите **MULTI-CONTROL** вправо, чтобы передвинуть курсор в следующую позицию, и выберите следующую букву. Для перемещения курсора в обратном направлении нажимайте **MULTI-CONTROL** влево.

8 Чтобы сохранить новое имя, нажмите MULTI-CONTROL.

После сохранения имени на дисплее снова отображается список записей телефонного справочника.

Изменение телефонных номеров

Номера телефонов в записях телефонного справочника можно менять.

1 Нажмите LIST, чтобы вывести на дисплей телефонный справочник.

2 С помощью MULTI-CONTROL выведите на дисплей подробный список нужной записи телефонного справочника.

См. инструкции по выполнению данной процедуры с шага 2 по 5 в *Вызов по номеру из телефонного справочника* на стр. 58.

3 Нажмите и удерживайте MULTI-CONTROL, чтобы вызвать экран ввода категории.

На дисплее отображается **Edit genre**.

Телефон с функцией Bluetooth

4 Для перехода к экрану ввода номера поворачивайте MULTI-CONTROL по часовой стрелке или против часовой стрелки.

При повороте **MULTI-CONTROL** экраны ввода переключаются в следующем порядке:

Edit genre (экран ввода категории)—

Edit name (экран ввода имени)—

Edit number (экран ввода номера)—

Clear memory (экран очистки памяти)

5 Нажимайте MULTI-CONTROL влево или вправо, чтобы установить курсор на номер, который нужно изменить.

6 Для изменения номеров нажимайте MULTI-CONTROL вверх или вниз.

Повторяйте эти шаги до завершения процедуры изменения.

7 Чтобы сохранить новый номер, нажмите MULTI-CONTROL.

После сохранения номера на дисплее снова отображается подробный список записей.

Удаление записи из телефонного справочника

Телефонные номера из телефонного справочника можно удалять по одному.

Чтобы удалить все записи из телефонного справочника, смотрите в *Очистка памяти* на стр. 62.

1 Нажмите LIST, чтобы вывести на дисплей телефонный справочник.

2 С помощью MULTI-CONTROL выведите на дисплей подробный список нужной записи телефонного справочника.

См. инструкции по выполнению данной процедуры с шага 2 по 5 в *Вызов по номеру из телефонного справочника* на стр. 58.

3 Нажмите и удерживайте MULTI-CONTROL, чтобы вызвать экран ввода категории.

На дисплее отображается **Edit genre**.

4 Для перехода к экрану очистки памяти поворачивайте MULTI-CONTROL по часовой стрелке или против часовой стрелки.

При повороте **MULTI-CONTROL** экраны ввода переключаются в следующем порядке:

Edit genre (экран ввода категории)—

Edit name (экран ввода имени)—

Edit number (экран ввода номера)—

Clear memory (экран очистки памяти)

5 Нажмите MULTI-CONTROL вправо для вызова дисплея подтверждения.

На дисплее отображается

Clear memory YES.

- Если вы не хотите очищать выбранную память, нажмите **MULTI-CONTROL** влево. Дисплей вернется в прежнее состояние.

6 Нажмите MULTI-CONTROL, чтобы удалить номер телефона.

На дисплее отображается **Cleared.**

Номер телефона удален. Дисплей вернется к списку записей телефонного справочника.

Телефон с функцией Bluetooth

Использование номеров предварительной настройки

Программирование телефонных номеров

Вы можете запрограммировать до десяти часто вызываемых телефонных номеров в качестве номеров предварительной настройки (**P 1-P10**).

- Процедуру вызова запрограммированного номера смотрите в *Номер предварительной настройки* на стр. 49.

1 Нажмите **LIST**, чтобы вывести на дисплей телефонный справочник.

2 С помощью **MULTI-CONTROL** выведите на дисплей подробный список нужной записи телефонного справочника.

См. инструкции по выполнению данной процедуры с шага 2 по 5 в *Вызов по номеру из телефонного справочника* на стр. 58.

3 Нажмите и удерживайте одну из кнопок **0-9** на пульте дистанционного управления, чтобы сохранить выбранный телефонный номер для данной предварительной настройки.

Чтобы сохранить в **P 1**, нажмите **1**; чтобы сохранить в **P 4**, нажмите **4**, и т.д. Нажмите **0**, чтобы сохранить в предварительной настройке **P10**. Удерживайте кнопку до тех пор, пока не раздастся звуковой сигнал.

- В памяти можно сохранить до 50 телефонных номеров (по 10 для каждого из трех зарегистрированных телефонов и для двух гостевых телефонов). ■

Очистка памяти

Предусмотрена возможность удаления из памяти по одной записи, всего телефонного справочника, списка набранных/принятых/пропущенных вызовов и запрограммированных номеров.

1 С помощью **MULTI-CONTROL** выберите в меню функций **Clear memory**. На дисплее появится надпись **Clear memory**.

2 Нажмите **MULTI-CONTROL** вверх или вниз, чтобы выбрать элемент.

При каждом нажатии **MULTI-CONTROL** вверх или вниз элементы переключаются в следующем порядке:

Phone book (телефонный справочник)—**Missed calls** (список пропущенных вызовов)—**Dialled calls** (список набранных номеров)—**Receiv. calls** (список принятых вызовов)—**Dial preset** (запрограммированные номера)—**All clear** (полная очистка памяти)

- При выборе **All clear** удаляется все содержимое памяти.

3 Нажмите **MULTI-CONTROL** вправо для определения элемента, который нужно удалить из этого устройства.

На дисплее отображается

Clear memory YES. Память готова к очистке.

- Если вы не хотите очищать выбранную память, нажмите **MULTI-CONTROL** влево. Дисплей вернется в прежнее состояние.

4 Очистка памяти осуществляется нажатием **MULTI-CONTROL**.

Отобразится сообщение **Cleared**, и данные выбранного элемента будут удалены из памяти этого устройства. ■

Телефон с функцией Bluetooth

Использование списка вызовов

В списке вызовов сохраняются десять последних вызовов (исходящих, входящих и пропущенных) с отметками даты и времени. Вы можете просматривать список вызовов и звонить по этим номерам.

Отображение списка вызовов

Список вызовов подразделяется на три группы: Пропущенные вызовы, Набранные номера и Принятые вызовы. Для каждого вызова указывается дата и время, а также номер телефона (и имя, если номер сохранен в телефонном справочнике).

1 Нажмите кнопку LIST для отображения списка.

Нажмите **LIST** несколько раз, чтобы выбрать один из следующих списков: Телефонный справочник — Пропущенные вызовы — Набранные номера — Принятые вызовы

- Подробнее о списках телефонного справочника смотрите в *Использование телефонного справочника* на стр. 57.
- Если в выбранном списке нет ни одного номера, отобразится сообщение **No Data**.

2 Для выбора телефонного номера поверните MULTI-CONTROL.

Поворачивайте **MULTI-CONTROL** по часовой стрелке или против часовой стрелки для перехода между телефонными номерами в списке.

- Если номер уже занесен в телефонный справочник, на дисплее отобразится имя.
- Вы можете выбрать другой телефонный номер, нажимая **MULTI-CONTROL** вверх или вниз.

3 Нажмите MULTI-CONTROL вправо, чтобы отобразить подробный список. В подробном списке отображается время и дата вызова, а также номер телефона.

- Если номер занесен в телефонный справочник, на дисплее также отобразится имя.
- Поворачивайте **MULTI-CONTROL** по часовой стрелке или против часовой стрелки, чтобы перейти к предыдущему или к следующему телефонному номеру в подробном списке.
- Если в течение примерно 30 секунд не выполняется никаких действий, список автоматически исчезнет с дисплея.

Вызов по номеру из списка вызовов

1 Выведите на дисплей список и выберите номер телефона.

Вызовите на дисплее номер телефона, который нужно вызвать.

2 Нажмите MULTI-CONTROL вправо, чтобы отобразить подробный список. В подробном списке отображается время и дата вызова, а также номер телефона.

- Если номер занесен в телефонный справочник, на дисплее также отобразится имя.

3 Нажмите MULTI-CONTROL, чтобы выполнить вызов.

4 Для завершения вызова нажмите PHONE.

Продолжительность вызова отобразится на дисплее (это показание может слегка отличаться от реальной продолжительности вызова).

Телефон с функцией Bluetooth

Международный вызов по номеру из списка вызовов

При вызове зарубежного номера, сохраненного в списке вызовов, наберите + и затем код страны.

1 Пока на дисплее отображается подробный список, нажмите и удерживайте MULTI-CONTROL, чтобы добавить +.

Нажимая и удерживая **MULTI-CONTROL**, Вы добавите + к телефонному номеру.

- + можно добавить только при выборе подробного списка пропущенных вызовов, набранных номеров или принятых вызовов.

- Повторное нажатие и удержание

MULTI-CONTROL приводит к удалению +.

2 Нажмите MULTI-CONTROL, чтобы заполнить вызов.

3 Для завершения вызова нажмите PHONE.

Программирование телефонных номеров

Вы можете запрограммировать до десяти часто вызываемых телефонных номеров в качестве номеров предварительной настройки (P 1-P10).

1 Выведите на дисплей список и выберите номер телефона.

Выведите на дисплей номер телефона, который нужно сохранить.

2 Нажмите MULTI-CONTROL вправо, чтобы отобразить подробный список.

В подробном списке отображается время и дата вызова, а также номер телефона.

3 Нажмите и удерживайте одну из кнопок 0-9 на пульте дистанционного управления, чтобы сохранить выбранный телефонный номер для данной предварительной настройки.

Выбранный номер телефона сохранен в памяти. В следующий раз, когда Вы нажмете на ту же кнопку предварительной настройки, номер телефона будет вызван из памяти.

- В памяти можно сохранить до 50 телефонных номеров (по 10 для каждого из трех зарегистрированных телефонов и для двух гостевых телефонов). ▣

Вызов путем ввода телефонного номера

Осуществить вызов можно путем непосредственного ввода номера телефона на этом устройстве.

1 С помощью MULTI-CONTROL выберите в меню функций Number dial.

На дисплее появится надпись **Number dial**.

- Вы также можете войти в данное меню из дисплея ожидания, нажав кнопку **DIRECT** на пульте дистанционного управления.

2 Нажмите MULTI-CONTROL вверх или вниз, чтобы выбрать цифру.

Последовательно нажимая **MULTI-CONTROL** вверх, можно “пролистать” цифры в следующем порядке: **0 1 2 ... 9 + # * _**. При нажатии переключателя вниз цифры изменятся в следующем порядке: **_ * # + 9 ... 2 1 0**.

- Вы также можете вводить номера, нажимая **0-9** на пульте дистанционного управления.

Телефон с функцией Bluetooth

3 Для перемещения курсора на следующую позицию нажимайте MULTI-CONTROL вправо.

Как только появляется нужная цифра, нажмите **MULTI-CONTROL** вправо, чтобы передвинуть курсор в следующую позицию, и выберите следующую цифру. Для перемещения курсора в обратном направлении нажимайте **MULTI-CONTROL** влево.

- Можно ввести до 24 цифр.

4 Если Вы завершили ввод номера, нажмите MULTI-CONTROL.

На дисплее появляется подтверждение вызова.

5 Еще раз нажмите MULTI-CONTROL, чтобы выполнить вызов.

При наборе на дисплее появится **Dialing**.

6 Для завершения вызова нажмите PHONE.

Продолжительность вызова отобразится на дисплее (это показание может слегка отличаться от реальной продолжительности вызова). 

Подавление эха и помех

При использовании громкой связи в автомобиле может возникать эхо. Данная функция позволяет уменьшить эхо и другие помехи при сохранении приемлемого качества звука.

- Данную функцию нельзя настроить для каждого отдельного телефона пользователя.

1 С помощью MULTI-CONTROL выберите в меню функций Echo cancel.

На дисплее появится надпись **Echo cancel**.

2 Нажмите MULTI-CONTROL, чтобы включить функцию подавления эха.

На дисплее появится надпись **ON**.

- Чтобы выключить функцию подавления эха, нажмите **MULTI-CONTROL** еще раз. 

Смена сигнала вызова

Вы можете включить или отключить сигнал вызова для входящих звонков.

- Сигнал вызова, выбранный для этого устройства, не влияет на сигнал, который используется в Вашем телефоне. Если Вы не хотите, чтобы Ваш телефон и это устройство звонили одновременно, рекомендуется отключить сигнал вызова на одном из данных устройств.

1 С помощью MULTI-CONTROL выберите в меню функций Ring tone.

На дисплее появится надпись **Ring tone**.

2 Нажмите MULTI-CONTROL влево или вправо, чтобы выбрать сигнал вызова.

При каждом нажатии **MULTI-CONTROL** влево или вправо происходит выбор сигнала вызова в следующем порядке:

OFF (сигнал вызова отключен)—**БЕЕР 1** (сигнал вызова 1)—**БЕЕР 2** (сигнал вызова 2)—**БЕЕР 3** (сигнал вызова 3) 

Настройка автоматического отклонения вызовов

Если данная функция включена, это устройство будет автоматически отклонять все входящие вызовы.

- Данную функцию нельзя настроить для каждого отдельного телефона пользователя.

Телефон с функцией Bluetooth

1 С помощью MULTI-CONTROL выберите в меню функций Refuse calls.
На дисплее появится надпись Refuse calls.

2 Для включения функции автоматического отклонения вызовов нажмите MULTI-CONTROL.

На дисплее появится надпись ON.

- Чтобы отключить функцию автоматического отклонения вызовов, нажмите MULTI-CONTROL еще раз. 

Настройка автоответчика

Если данная функция включена, это устройство будет автоматически отвечать на входящие вызовы.

- Данную функцию нельзя настроить для каждого отдельного телефона пользователя.

1 С помощью MULTI-CONTROL выберите в меню функций Auto answer.

На дисплее появится надпись Auto answer.

2 Для включения функции автоответчика нажмите MULTI-CONTROL.

На дисплее появится надпись ON.

- Чтобы отключить функцию автоответчика, нажмите MULTI-CONTROL еще раз.

Примечание

Если включены одновременно функции автоматического отклонения вызовов и автоответчика, приоритетом пользуется первая, и все входящие вызовы будут отклоняться. 

Отображение адреса Bluetooth-устройства (BD)

Все устройства, поддерживающие беспроводную технологию Bluetooth, имеют уникальные 48-битовые адреса. Адрес каждого устройства представляет собой 12-разрядное шестнадцатеричное число. Вы можете вывести на дисплей BD-адрес своего сотового телефона и этого устройства.

Отображение BD-адреса своего сотового телефона

1 С помощью MULTI-CONTROL выберите в меню функций Delete phone.

На дисплее появится надпись Delete phone.

2 Нажмите MULTI-CONTROL вверх или вниз, чтобы выбрать регистрационный профиль.

При каждом нажатии MULTI-CONTROL вверх или вниз происходит переключение регистрационного профиля в следующем порядке:

P1 (телефон пользователя 1)—**P2** (телефон пользователя 2)—**P3** (телефон пользователя 3)—**G1** (гостевой телефон 1)—**G2** (гостевой телефон 2)

- Если профиль будет пустым, на дисплее появится надпись No data, и работа будет невозможна.

3 Нажмите MULTI-CONTROL влево, чтобы перейти к BD-адресу.

На дисплее отобразится 12-разрядное шестнадцатеричное число.

- При нажатии MULTI-CONTROL вправо снова отображается название устройства.

4 Для возврата к дисплею режима готовности нажмите кнопку BAND.

Телефон с функцией Bluetooth

Отображение BD-адреса этого устройства

1 С помощью MULTI-CONTROL выберите в меню функций Device Info. На дисплее отобразится название этого устройства (**Pioneer BT Unit**).

2 Нажмите MULTI-CONTROL влево, чтобы перейти к BD-адресу.

На дисплее отобразится 12-разрядное шестнадцатеричное число.

- При нажатии **MULTI-CONTROL** вправо снова отображается название устройства.



Примечание

При нажатии **MULTI-CONTROL** вниз при отображении BD-адреса (или имени) этого устройства на дисплее появится номер системной версии этого устройства. О системной версии смотрите в *Отображение номера системной версии для целей ремонта* на стр. 67.

Отображение номера системной версии для целей ремонта

Если данное устройство работает неправильно и Вы вынуждены обратиться к дилеру по вопросу ремонта, Вас могут попросить указать номера системных версий этого устройства и модуля Bluetooth. Вы можете вывести номера версий на экран.

1 С помощью MULTI-CONTROL выберите в меню функций Device Info. На дисплее отобразится название этого устройства (**Pioneer BT Unit**).

2 Нажмите MULTI-CONTROL вниз, чтобы отобразить номер системной версии этого устройства.

На дисплее отобразится номер системной версии (микропроцессора) этого устройства.

- При нажатии **MULTI-CONTROL** влево отображается номер версии модуля Bluetooth этого устройства. Нажмите **MULTI-CONTROL** вправо, чтобы вернуться к номеру системной версии этого устройства.

Выбор экрана входящих вызовов

Для входящих вызовов можно выбрать один из вариантов экранной заставки. При входящем вызове выбранная заставка появляется в правой области экрана.

Для каждого из телефонов пользователей можно задать собственную заставку.

1 Нажмите MULTI-CONTROL, чтобы вывести на экран основное меню.

На дисплее появятся индикаторы **FUNCTION**, **AUDIO**, **ENTERTAINMENT** и **RECEIVING MOVIE**.

2 Используйте MULTI-CONTROL, чтобы выбрать RECEIVING MOVIE.

Поворотом переключателя прокручиваются пункты меню, нажатием осуществляется выбор.

3 Для выбора экрана поверните MULTI-CONTROL.

При каждом нажатии **MULTI-CONTROL** вверх или вниз экраны переключаются в следующем порядке:

Экран 1—Экран 2—Экран 3—Экран 4

4 Чтобы сохранить заставку, нажмите MULTI-CONTROL.

Заставка сохранена, и дисплей возвращается в предыдущее состояние.

Прслушивание композиций на BT-аудио (Bluetooth-аудиоплеер)



Вы можете использовать данное устройство для управления портативным аудиоплеером с функцией беспроводной технологии Bluetooth (Bluetooth-аудиоплеер), который приобретается дополнительно.

Несмотря на то, что Ваш аудиоплеер не содержит модуля Bluetooth, Вы можете управлять им с этого устройства посредством беспроводной технологии Bluetooth с помощью адаптера Bluetooth (приобретается дополнительно).



Важно

- Данное устройство позволяет управлять аудиоплеером Bluetooth, используя профиль A2DP или AVRCP. К данному устройству можно подключать Bluetooth-аудиоплееры (или Bluetooth-адаптеры), совместимые с такими профилями.
 - Профиль A2DP (Advanced Audio Distribution Profile): Возможно только воспроизведение композиций на Вашем аудиоплеере.
 - Профиль AVRCP (Audio/Video Remote Control Profile): Возможно воспроизведение, пауза, выбор композиций, и т.д.
- На рынке существует множество Bluetooth-аудиоплееров, и принципы работы каждого из них с данным устройством могут иметь

существенные различия. При использовании Bluetooth-аудиоплеера с данным устройством следуйте указаниям руководства аудиоплеера и данного устройства.

- На данном устройстве невозможен просмотр такой информации о композициях, как время текущего воспроизведения, имя, номер композиции и т.п.
- Во время прослушивания композиций на Вашем Bluetooth-аудиоплеере по возможности воздерживайтесь от использования сотового телефона. При использовании сотового телефона поступающий с него сигнал может создать помехи для воспроизводимой композиции.
- Во время разговора по мобильному телефону, подключенному к данному устройству посредством беспроводной технологии Bluetooth, воспроизведение композиции на Bluetooth-аудиоплеере, подключенном к данному устройству, приглушается.
- Если при прослушивании композиции через Bluetooth-аудиоплеер вы переключаетесь на другой источник сигнала, воспроизведение композиции не прекращается.

① Значок источника сигнала

Показывает, какой источник сигнала был выбран.

② Название устройства

Показывает имя подключенного Bluetooth-аудиоплеера (или адаптера Bluetooth).

③ Индикатор соединения

Показывает состояние беспроводного соединения Bluetooth.

Bluetooth-аудио

- **Нажмите SOURCE, чтобы выбрать Bluetooth-аудиоплеер.**
 - Если Вы не можете вывести на экран **BT Audio**, сначала активируйте BT-источник аудиосигнала в начальных настройках. Чтобы получить дополнительную информацию, смотрите в *Активация источника сигнала BT Audio* на стр. 107. 

Настройка для Bluetooth-аудиоплеера

Перед использованием Bluetooth-аудиоплеера необходимо настроить данное устройство.

1 Активация

Инструкции по включению **BT Audio** смотрите в *Активация источника сигнала BT Audio* на стр. 107.

2 Подключение

О подключении Bluetooth-аудиоплеера к этому устройству смотрите в *Подключение Bluetooth-аудиоплеера* на стр. 69.

- После подключения посредством беспроводной технологии Bluetooth, функциями “Воспроизведение”, “Стоп” и “Пауза” на Bluetooth-аудиоплеере можно управлять при выбранном источнике сигнала **BT Audio**.
- Перед использованием некоторых аудиоплееров для данного устройства может потребоваться ввод PIN-кода. Если для установления соединения для плеера требуется ввод PIN-кода, то найдите данный PIN-код либо на самом плеере, либо в прилагаемой документации. Введите PIN-код, следуя указаниям в *Ввод PIN-кода для беспроводного соединения Bluetooth* на стр. 108. 

Подключение Bluetooth-аудиоплеера

Чтобы управлять Bluetooth-аудиоплеером с этого устройства, необходимо установить беспроводное соединение Bluetooth. Эта функция инициирует соединение посредством беспроводной технологии Bluetooth.

1 Нажмите MULTI-CONTROL, чтобы вывести на экран основное меню.
На дисплее появятся индикаторы **FUNCTION, AUDIO** и **ENTERTAINMENT**.

2 Используйте MULTI-CONTROL, чтобы выбрать FUNCTION.

Поворотом переключателя прокручиваются пункты меню, нажатием осуществляется выбор.

3 Поверните MULTI-CONTROL, чтобы выбрать Connection open.

4 Нажмите MULTI-CONTROL, чтобы активировать соединение.
На дисплее отображается **Always Waiting**. Это устройство находится в режиме готовности к установлению соединения с Bluetooth-аудиоплеером.

5 Используйте Ваш Bluetooth-аудиоплеер для установления соединения с этим устройством.

Если соединение установлено, на дисплее будет показано **Connected**.

- Принцип работы может отличаться в зависимости от модели Вашего Bluetooth-аудиоплеера. Подробные инструкции смотрите в руководстве по эксплуатации, прилагаемом к Вашему Bluetooth-аудиоплееру. 

Работа функции



①

① Дисплей функций

Показывает состояние функций.

После подключения посредством беспроводной технологии Bluetooth функциями Bluetooth-аудиоплеера “Воспроизведение”, “Стоп” и другими можно управлять из меню функций этого устройства.

1 Нажмите MULTI-CONTROL, чтобы вывести на экран основное меню.

На дисплее появятся индикаторы FUNCTION, AUDIO и ENTERTAINMENT.

2 Используйте MULTI-CONTROL, чтобы выбрать FUNCTION.

Поворотом переключателя прокручиваются пункты меню, нажатием осуществляется выбор.

На дисплей выводится название функции.

3 Для выбора данной функции поверните MULTI-CONTROL.

Поворотом MULTI-CONTROL по часовой или против часовой стрелки осуществляется выбор функций в следующей последовательности:

Disconnect audio (отключение аудио)—**Play** (Воспроизведение)—**Stop** (Стоп)—**Pause** (пауза)—**Device info** (сведения об устройстве)

▪ Если Bluetooth-аудиоплеер подключён через профиль A2DP, то в меню функций

будет показано лишь **Disconnect audio** и **Device info**.

▪ Если Bluetooth-аудиоплеер еще не был подключен к этому устройству, в меню функций появятся опции **Connection open** и **Device info**, а остальные функции будут недоступны.

▪ Чтобы вернуться к дисплею воспроизведения, нажмите **BAND**.



Примечания

- Если Вы не воспользуетесь функцией в течение 30 секунд, дисплей автоматически возвратится к дисплею воспроизведения.
- В зависимости от модели Bluetooth-аудиоплеера, подключённого к данному устройству, некоторые из функций могут работать ненадлежащим образом. ▣

Воспроизведение композиций на Bluetooth-аудиоплеере

1 С помощью MULTI-CONTROL выберите в меню функций Play.

На дисплее появится надпись **Play**.

2 Нажмите MULTI-CONTROL, чтобы начать воспроизведение. ▣

Пауза при прослушивании композиции

Пауза позволяет Вам временно остановить воспроизведение композиции.

1 С помощью MULTI-CONTROL выберите в меню функций Pause.

На дисплее появится надпись **Pause**.

Bluetooth-аудио

2 Нажмите MULTI-CONTROL, чтобы включить паузу.

Воспроизведение текущей композиции приостанавливается.

- Чтобы выключить паузу, нажмите **MULTI-CONTROL** еще раз. 

Остановка воспроизведения

1 С помощью MULTI-CONTROL выберите в меню функций Stop.

На дисплее появится надпись **Stop**.

2 Нажмите MULTI-CONTROL, чтобы остановить воспроизведение.

Воспроизведение текущей композиции прекращается. 

Отключение Bluetooth-аудиоплеера

По окончании пользования Bluetooth-аудиоплеером можно отключить беспроводное соединение Bluetooth.

1 С помощью MULTI-CONTROL выберите в меню функций Disconnect audio.

На дисплее появится надпись **Disconnect audio**.

2 Нажмите MULTI-CONTROL, чтобы отключить Bluetooth-аудиоплеер.

На дисплее отображается **Disconnected**. Bluetooth-аудиоплеер отключен от этого устройства. 

Отображение BD-адреса этого устройства

Все устройства, поддерживающие беспроводную технологию Bluetooth, имеют уникальные 48-битовые адреса. Адрес каждого устройства представляет собой 12-разрядное шестнадцатеричное число. Вы можете вывести на дисплей BD-адрес этого устройства.

1 С помощью MULTI-CONTROL выберите в меню функций Device Info.

На дисплее отобразится название этого устройства (**Pioneer BT Unit**).

2 Нажмите MULTI-CONTROL влево, чтобы перейти к BD-адресу.

На дисплее отобразится 12-разрядное шестнадцатеричное число.

- При нажатии **MULTI-CONTROL** вправо снова отображается название устройства.



Примечание

При нажатии **MULTI-CONTROL** вниз при отображении BD-адреса (или имени) этого устройства на дисплее появится номер системной версии этого устройства. О системной версии смотрите в *Отображение номера системной версии для целей ремонта* на стр. 67. 

Отображение номера системной версии для целей ремонта

Если данное устройство работает неправильно и Вы вынуждены обратиться к дилеру по вопросу ремонта, Вас могут попросить указать номера системных версий этого устройства и модуля Bluetooth. Вы можете вывести номера версий на экран.

1 С помощью MULTI-CONTROL выберите в меню функций Device Info.

На дисплее отобразится название этого устройства (**Pioneer BT Unit**).

2 Нажмите MULTI-CONTROL вниз, чтобы отобразить номер системной версии этого устройства.

На дисплее отобразится номер системной версии (микропроцессора) этого устройства.

- При нажатии **MULTI-CONTROL** влево отображается номер версии модуля Bluetooth этого устройства. Нажмите **MULTI-CONTROL** вправо, чтобы вернуться к номеру системной версии этого устройства. 

Проигрыватель-автомат компакт-дисков

Воспроизведение компакт-диска

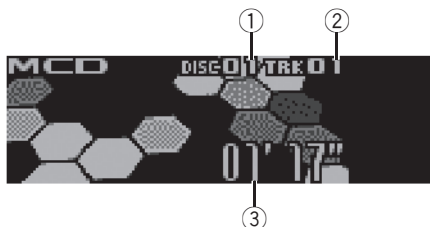

Вы можете использовать данное устройство для управления проигрывателем-автоматом компакт-дисков, который продается отдельно.

Ниже перечислены основные шаги по воспроизведению компакт-диска на Вашем проигрывателе-автомате компакт-дисков. Расширенные функции работы с компакт-диском приводятся начиная с стр. 75.

- ① **Индикатор номера диска**
Показывает номер текущего диска.
- ② **Индикатор номера дорожки**
Показывает номер воспроизводимой дорожки.
- ③ **Индикатор времени воспроизведения**
Показывает прошедшее время воспроизведения текущей дорожки.

1 Нажмите кнопку SOURCE, чтобы выбрать проигрыватель-автомат компакт-дисков.

Нажимайте SOURCE до тех пор, пока на дисплее не появится Multi CD.

2 Нажмите MULTI-CONTROL вверх или вниз для выбора диска, который Вы хотите прослушать.

- Выбрать диск можно также кнопками 1–6 на пульте дистанционного управления.
 - Для дисков с номерами с 1 по 6 нажмите кнопку с соответствующей цифрой.
 - Для выбора дисков с 7 по 12 нажмите и удерживайте соответствующие кнопки, например, 1 для диска 7, до тех пор, пока номер диска не появится на дисплее.

3 Чтобы осуществить ускоренную перемотку вперед или назад, нажмите вправо или влево и удерживайте MULTI-CONTROL.

4 Чтобы перейти вперед или назад к другой дорожке, нажмите вправо или влево MULTI-CONTROL.

При нажатии MULTI-CONTROL вправо происходит переход к началу следующей дорожки. При нажатии MULTI-CONTROL влево происходит переход к началу текущей дорожки. Повторное нажатие приводит к переходу на предыдущую дорожку.

Примечания

- Пока проигрыватель-автомат компакт-дисков выполняет подготовительные операции, на дисплее отображается надпись Ready.
- Если сообщение об ошибке, такое как ERROR-11, появляется на дисплее, смотрите руководство пользователя проигрывателя-автомата компакт-дисков.
- Если в магазине проигрывателя-автомата компакт-дисков нет дисков, на дисплее отображается надпись No disc.

Проигрыватель-автомат компакт-дисков

- При выборе диска формата CD-текст на проигрывателе-автомате компакт-дисков, совместимом с форматом CD-текст, названия диска и дорожки автоматически начнут прокручиваться на дисплее. Если при выполнении начальных настроек включить функцию постоянной прокрутки, названия диска и дорожек будут прокручиваться постоянно. О функции постоянной прокрутки смотрите в *Включение режима постоянной прокрутки* на стр. 107. 

Прямой выбор дорожки

При использовании пульта дистанционного управления Вы можете напрямую выбрать дорожку путем ввода ее номера.

1 Нажмите DIRECT.

Появится дисплей ввода номера дорожки.

2 Чтобы ввести номер необходимой дорожки, нажимайте кнопки 0-9.

- Вы можете отменить введенный номер, нажав кнопку CLEAR.

3 Нажмите DIRECT.

Начнется воспроизведение дорожки, номер которой был введен.



Примечание

Если после перехода в режим ввода номера Вы не выполните никаких операций в течение примерно восьми секунд, режим будет автоматически отменен. 

50-дисковый проигрыватель-автомат компакт-дисков

50-дисковые проигрыватели-автоматы компакт-дисков поддерживают только функции, описанные в этом руководстве.

Это устройство не поддерживает функции формирования списков названий дисков для 50-дисковых проигрывателей-автоматов компакт-дисков. Информацию о функциях формирования списков названий дисков смотрите в *Выбор диска из списка названий дисков* на стр. 80. 

Проигрыватель-автомат компакт-дисков

Знакомство с расширенными функциями проигрывателя-автомата компакт-дисков



① Дисплей функций

Показывает состояние функций.

1 Нажмите MULTI-CONTROL, чтобы вывести на экран основное меню.

На дисплее появятся индикаторы FUNCTION, AUDIO и ENTERTAINMENT.

2 Используйте MULTI-CONTROL, чтобы выбрать FUNCTION.

Поворотом переключателя прокручиваются пункты меню, нажатием осуществляется выбор.

На дисплей выводится название функции.

3 Для выбора данной функции поверните MULTI-CONTROL.

Поворотом MULTI-CONTROL по часовой или против часовой стрелки осуществляется выбор функций в следующей последовательности:

Play mode (повторное воспроизведение)—**Random mode** (воспроизведение в произвольной последовательности)—**Scan mode** (сканирующее воспроизведение)—**Pause** (пауза)—**Compression** (компрессия) и **DBE** (динамическое усиление баса)—**ITS play mode** (воспроизведение с функцией ITS)—**ITS memo** (программирование

функции ITS)—**TitleInput "A"** (ввод названия диска)

■ Чтобы вернуться к дисплею воспроизведения, нажмите **BAND**.

Примечания

- При воспроизведении диска формата CD-текст на проигрывателе-автомате компакт-дисков, совместимом с форматом CD-текст, переключение в режим ввода названия диска невозможно. Название диска уже записано на самом диске CD-текст.
- Если Вы не воспользуетесь функцией в течение 30 секунд, дисплей автоматически возвратится к дисплею воспроизведения. ■

Повторное воспроизведение

Существует три диапазона повторного воспроизведения для проигрывателя-автомата компакт-дисков: **M-CD repeat** (повторное воспроизведение дисков в проигрывателе-автомате компакт-дисков), **Track repeat** (повторение одной дорожки) и **Disc repeat** (повтор диска).

1 С помощью MULTI-CONTROL выберите в меню функций Play mode.

На дисплее появится надпись **Play mode**.

2 Нажмите MULTI-CONTROL, чтобы выбрать диапазон повторного воспроизведения.

Нажмите **MULTI-CONTROL** несколько раз, пока на дисплее не отобразится символ требуемого диапазона повторного воспроизведения.

- **M-CD repeat** – Повтор всех дисков в проигрывателе-автомате компакт-дисков
- **Track repeat** – Повтор только текущей дорожки

Проигрыватель-автомат компакт-дисков

- **Disc repeat** – Повтор текущего диска



Примечания

- Если Вы выберете другие диски во время повторного воспроизведения, диапазон повторного воспроизведения сменится на **M-CD repeat**.
- Если Вы выполните поиск дорожки или ускоренную перемотку вперед/назад в режиме **Track repeat**, диапазон повторного воспроизведения сменится на **Disc repeat**.

Воспроизведение дорожек в произвольной последовательности

Воспроизведение в произвольной последовательности позволяет воспроизводить дорожки в произвольной последовательности в пределах диапазонов повторного воспроизведения **M-CD repeat** и **Disc repeat**.

1 Выберите диапазон повторного воспроизведения.

Смотрите в *Повторное воспроизведение* на стр. 75.

2 С помощью **MULTI-CONTROL** выберите в меню функций **Random mode**.

На дисплее появится надпись **Random mode**.

3 Нажмите **MULTI-CONTROL**, чтобы включить воспроизведение в произвольной последовательности.

Дорожки будут воспроизводиться в произвольной последовательности в пределах ранее выбранных диапазонов **M-CD repeat** или **Disc repeat**.

- Нажмите **MULTI-CONTROL** еще раз, чтобы выключить функцию воспроизведения в произвольной последовательности.

Сканирование компакт-дисков и дорожек

При использовании режима **Disc repeat** начало каждой дорожки на выбранном диске воспроизводится около 10 секунд. При использовании **M-CD repeat** начало первой дорожки каждого диска воспроизводится около 10 секунд.

1 Выберите диапазон повторного воспроизведения.

Смотрите в *Повторное воспроизведение* на стр. 75.

2 С помощью **MULTI-CONTROL** выберите в меню функций **Scan mode**.

На дисплее появится надпись **Scan mode**.

3 Нажмите **MULTI-CONTROL**, чтобы включить сканирующее воспроизведение.

Будут воспроизводиться первые 10 секунд каждой дорожки текущего диска (или первой дорожки каждого диска).

4 Нажмите **MULTI-CONTROL** для выключения сканирующего воспроизведения, когда Вы найдете нужную дорожку (или диск).

Будет продолжено воспроизведение дорожки (или диска).

- Если дисплей автоматически вернулся в режим воспроизведения, выберите **Scan mode** снова, нажимая **MULTI-CONTROL**.

Проигрыватель-автомат компакт-дисков

Примечание

После завершения сканирования дорожки или диска снова начнется обычное воспроизведение дорожек. 

Пауза при воспроизведении компакт-диска

Пауза позволяет Вам временно остановить воспроизведение компакт-диска.

1 С помощью MULTI-CONTROL выберите в меню функций Pause.

На дисплее появится надпись **Pause**.

2 Нажмите MULTI-CONTROL, чтобы включить паузу.

Воспроизведение текущей дорожки приостанавливается.

- Чтобы выключить паузу, нажмите MULTI-CONTROL еще раз. 

Использование списка воспроизведения с функцией ITS

Функция ITS (моментальный выбор дорожки) позволяет составить список воспроизведения любимых дорожек из всех записей на дисках, имеющихся в магазине проигрывателя-автомата компакт-дисков. После того, как Вы добавили любимые дорожки в список воспроизведения, Вы можете включить воспроизведение с функцией ITS и прослушивать только эти отобранные записи.

Создание списка воспроизведения с программированием функции ITS

Вы можете использовать функцию ITS для ввода и воспроизведения (с названиями диска) до 99 дорожек на каждом из дисков, общее число которых может достигать до 100. (В моделях проигрывателей-автоматов компакт-дисков, предшествовавших моделям CDX-P1250 и CDX-P650, можно было вносить в список воспроизведения не более 24 дорожек.)

1 Запустите воспроизведение диска, который Вы хотите запрограммировать.

Нажмите MULTI-CONTROL вверх или вниз, чтобы выбрать компакт-диск.

2 С помощью MULTI-CONTROL выберите в меню функций ITS memo.

На дисплее появится надпись **ITS memo**.

3 Выберите нужную дорожку, нажимая MULTI-CONTROL влево или вправо.

4 Для внесения воспроизводимой в данный момент дорожки в список воспроизведения нажмите MULTI-CONTROL вверх.

Появляется надпись **Memory complete**, и воспроизводимая в данный момент дорожка заносится в Ваш список воспроизведения.

5 Для возврата к дисплею воспроизведения нажмите кнопку BAND.

Примечание

После записи в память данных для 100 дисков данные для следующего диска будут записываться на диск, запрограммированного первым.

Проигрыватель-автомат компакт-дисков

Воспроизведение из списка воспроизведения с функцией ITS

Воспроизведение с функцией ITS позволяет прослушивать дорожки, которые Вы внесли в свой список воспроизведения с функцией ITS. Когда Вы включаете воспроизведение с функцией ITS, проигрыватель-автомат компакт-дисков начинает воспроизводить дорожки из Вашего списка воспроизведения с функцией ITS.

1 Выберите диапазон повторного воспроизведения.

Смотрите в *Повторное воспроизведение* на стр. 75.

2 С помощью MULTI-CONTROL выберите в меню функций ITS play mode.

На дисплее появится надпись **ITS play mode**.

3 Нажмите MULTI-CONTROL, чтобы включить воспроизведение с функцией ITS.

На дисплее появится надпись **ITS play mode**. Воспроизведение начинается с дорожек из Вашего списка воспроизведения в пределах предварительно выбранных диапазонов **M-CD repeat** или **Disc repeat**.

- Если в текущем диапазоне не запрограммирована ни одна дорожка для воспроизведения с функцией ITS, отображается надпись **ITS empty**.

- Нажмите **MULTI-CONTROL** еще раз, чтобы выключить воспроизведение с функцией ITS.

Удаление дорожки из списка воспроизведения с функцией ITS

Вы можете удалять дорожки из списка воспроизведения с функцией ITS, если воспроизведение с функцией ITS включено.

Если воспроизведение с функцией ITS уже включено, перейдите к шагу 2. Если воспроизведение с функцией ITS еще не включено, используйте **MULTI-CONTROL**.

1 Включите воспроизведение компакт-диска с дорожкой, которую Вы хотите удалить из списка воспроизведения с функцией ITS, и включите воспроизведение с функцией ITS.

Смотрите в *Воспроизведение из списка воспроизведения с функцией ITS* на стр. 78.

2 С помощью MULTI-CONTROL выберите в меню функций ITS мемо.

На дисплее появится надпись **ITS мемо**.

3 Выберите нужную дорожку, нажимая MULTI-CONTROL влево или вправо.

4 Для удаления дорожки из списка воспроизведения с функцией ITS нажмите MULTI-CONTROL вниз.

Текущая дорожка удаляется из списка воспроизведения с функцией ITS, и начинается воспроизведение следующей дорожки из этого списка.

- Если в текущем диапазоне нет дорожек из Вашего списка воспроизведения, появляется надпись **ITS empty**, и включается обычный режим воспроизведения.

5 Для возврата к дисплею воспроизведения нажмите кнопку BAND.

Удаление диска из списка воспроизведения с функцией ITS

Вы можете удалить все дорожки диска из списка воспроизведения с функцией ITS, если воспроизведение с функцией ITS включено.

Проигрыватель-автомат компакт-дисков

1 Запустите воспроизведение диска, который Вы хотите удалить. Нажмите **MULTI-CONTROL** вверх или вниз, чтобы выбрать компакт-диск.

2 С помощью **MULTI-CONTROL** выберите в меню функций **ITS** мемо. На дисплее появится надпись **ITS мемо**.

3 Для удаления из списка воспроизведения с функцией **ITS** всех дорожек, принадлежащих текущему диску, нажмите **MULTI-CONTROL** вниз. Все дорожки, принадлежащие текущему диску, удаляются из списка воспроизведения, и на дисплее отображается надпись **Memory deleted**.

4 Для возврата к дисплею воспроизведения нажмите кнопку **BAND**. ▣

Использование функций названия диска

Вы можете вводить названия компакт-дисков и просматривать их. Кроме того, можно легко проводить поиск нужного диска и воспроизводить его.

Ввод названий дисков

Используйте функцию ввода названия диска для хранения до 100 названий компакт-дисков (вместе с их списками воспроизведения с функцией **ITS**) в проигрывателе-автомате компакт-дисков. Каждое название может содержать не более 10 символов.

1 Включите воспроизведение компакт-диска, для которого Вы хотите ввести название.

Нажмите **MULTI-CONTROL** вверх или вниз, чтобы выбрать компакт-диск.

2 С помощью **MULTI-CONTROL** выберите в меню функций **TitleInput "A"**. На дисплее появится надпись **TitleInput "A"**.

3 Нажмите **DISPLAY** для выбора нужного типа символов.

Нажмите **DISPLAY** несколько раз для выбора следующих типов символов: Буквы (прописные буквы), цифры и символы—Буквы (строчные буквы)—Буквы европейских языков с диакритическими знаками (например, á, à, ä, ç)—Цифры и символы

4 Нажмите **MULTI-CONTROL** вверх или вниз для выбора буквы алфавита.

Каждое нажатие **MULTI-CONTROL** вверх отображает буквы алфавита, цифры или символы в порядке возрастания (**A B C ...**). При каждом нажатии **MULTI-CONTROL** вниз буквы отображаются в порядке убывания.



5 Для перемещения курсора на позицию следующего символа нажимайте **MULTI-CONTROL** вправо.

Как только появляется нужная буква, нажмите **MULTI-CONTROL** вправо, чтобы передвинуть курсор в следующую позицию, и выберите следующую букву. Для перемещения курсора в обратном направлении нажимайте **MULTI-CONTROL** влево.

Проигрыватель-автомат компакт-дисков

6 Установите курсор в последнюю позицию, нажав **MULTI-CONTROL** вправо после ввода названия.

При повторном нажатии **MULTI-CONTROL** вправо введённое название сохраняется в памяти.

7 Для возврата к дисплею воспроизведения нажмите кнопку **BAND**.



Примечания

- Названия остаются в памяти даже после того, как диск удалён из магазина, и вызываются из памяти после повторной установки данного диска.
- После записи в память данных для 100 дисков данные для следующего диска будут замещать данные диска, запрограммированного первым.

Просмотр названий дисков

Вы можете просматривать текстовую информацию любого диска, для которого было введено название диска.

● Нажмите **DISPLAY**.

Нажмите **DISPLAY** несколько раз для выбора следующих настроек:

Время воспроизведения—: название диска и время воспроизведения

Выбор диска из списка названий дисков

Список названий дисков позволяет просматривать названия дисков, введённые в проигрыватель-автомат компакт-дисков, и выбирать нужный диск для воспроизведения.

1 Пока отображается дисплей воспроизведения, нажмите **LIST**, чтобы перейти в режим списка названий дисков.

2 С помощью **MULTI-CONTROL** выберите нужное название диска.

Для выбора другого названия диска поверните переключатель, для включения воспроизведения – нажмите.

- Вы также можете выбрать другое название диска, нажимая **MULTI-CONTROL** вверх или вниз.
- Если название для диска не было введено, то на дисплее будет показано сообщение **No D.Title**.
- Если диск в магазине отсутствует, то на дисплее рядом с номером диска отображается надпись **No disc**. 

Проигрыватель-автомат компакт-дисков









Использование функций CD-текст

Эти функции можно использовать только с проигрывателем-автоматом компакт-дисков, поддерживающим формат CD-текст. Некоторые диски содержат определенную информацию, записанную при изготовлении. Эти диски могут содержать такую информацию, как название компакт-диска, название дорожки, имя артиста и время воспроизведения, и называются дисками формата CD-текст. Только такие диски со специально записанным CD-текстом поддерживают перечисленные ниже функции.

Просмотр текстовой информации дисков CD-текст

● Нажмите DISPLAY.

Нажмите **DISPLAY** несколько раз для выбора следующих настроек:

Время воспроизведения—: название диска и время воспроизведения—: имя артиста на диске и время воспроизведения—: название дорожки и время воспроизведения—: имя артиста на дорожке и время воспроизведения—: название диска и : имя артиста на диске—: название дорожки и : имя артиста на дорожке

■ Если специальная информация не была записана на диск формата CD-текст, то заголовков или название диска показано не будет.

Прокрутка текстовой информации на дисплее

Это устройство может отображать первые 14 букв названия диска, имени артиста на диске, названия дорожки и имени артиста на дорожке. Если объем текстовой инфор-

мации превышает 14 букв, то текстовую информацию можно прокручивать, как показано ниже.

● Нажмите кнопку DISPLAY и удерживайте её для прокрутки текстовой информации.

На дисплее будут прокручиваться заголовки.



Примечание

Если при выполнении начальных настроек включить функцию постоянной прокрутки, то текстовая информация будет постоянно прокручиваться на дисплее. Смотрите в *Включение режима постоянной прокрутки* на стр. 107.

Выбор дорожек из списка названий дорожек

Список названий дорожек позволяет просмотреть имеющиеся названия дорожек на диске формата CD-текст и выбрать нужную дорожку для воспроизведения.

1 Пока отображается дисплей воспроизведения, нажмите LIST, чтобы перейти в режим списка названий дисков.

■ Для вывода списка названий дорожек воспроизводимого в настоящий момент диска, нажмите **MULTI-CONTROL** вправо.

2 С помощью MULTI-CONTROL выберите нужное название диска CD-текст.

Для выбора другого названия диска поверните переключатель, для включения воспроизведения – нажмите.

■ Вы также можете выбрать другое название диска, нажимая **MULTI-CONTROL** вверх или вниз.

Проигрыватель-автомат компакт-дисков

- Если название для диска не было введено, то на дисплее будет показано сообщение **No D.Title**.
- Если диск в магазине отсутствует, то на дисплее рядом с номером диска отображается надпись **No disc**.

3 Для переключения на список названий дорожек нажмите **MULTI-CONTROL** вправо.

- Для возврата к списку названий дисков нажмите **MULTI-CONTROL** влево.

4 С помощью **MULTI-CONTROL** выберите нужное название дорожки.

Для выбора другого названия дорожки поверните переключатель, для включения воспроизведения – нажмите.

- Вы также можете выбрать другое название дорожки, нажимая **MULTI-CONTROL** вверх или вниз.

Использование сжатия и усиления басов

Эти функции можно использовать только с тем проигрывателем-автоматом компакт-дисков, который их поддерживает.

Использование функций **COMP** (компрессия) и **DBE** (динамическое усиление баса) позволяет регулировать качество звучания при воспроизведении на проигрывателе-автомате компакт-дисков. Каждая из функций имеет два шага регулировки. Функция **COMP** позволяет сбалансировать выходной уровень громких и тихих звуков на больших громкостях. Функция **DBE** подчёркивает басы, чтобы сделать звук при воспроизведении более насыщенным.

Прослушайте каждый из эффектов, выбирая их по очереди, и используйте эффект, с которым прослушиваемая дорожка или компакт-диск звучат лучше всего.

1 С помощью **MULTI-CONTROL** выберите в меню функций **Compression**.

На дисплее появится надпись **Compression**.

- Если проигрыватель-автомат компакт-дисков не поддерживает функции **COMP/DBE**, при попытке их выбрать на дисплее появится надпись **No COMP**.

2 Нажмите **MULTI-CONTROL**, чтобы выбрать предпочитаемый режим.

Нажмите **MULTI-CONTROL** несколько раз для выбора следующих настроек:

COMP OFF—COMP 1—COMP 2—COMP OFF—DBE 1—DBE 2

Воспроизведение музыки на плеере iPod

Прслушивание музыки на Вашем плеере iPod

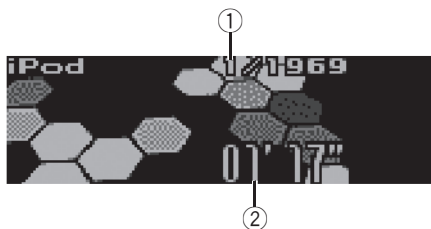

Вы можете использовать данное устройство для управления адаптером iPod, который продается отдельно.

Ниже перечислены основные операции по управлению адаптером iPod. Расширенные функции адаптера iPod приводятся начиная с Знакомство с расширенными функциями адаптера iPod на стр. 85.

① Индикатор номера композиции

Показывает номер текущей композиции в выбранном списке.

② Индикатор времени воспроизведения

Показывает прошедшее время воспроизведения текущей композиции.

1 Нажмите SOURCE, чтобы выбрать iPod.

Нажимайте SOURCE до тех пор, пока на дисплее не появится iPod.

2 Чтобы осуществить ускоренную перемотку вперед или назад, нажмите вправо или влево и удерживайте MULTI-CONTROL.

3 Чтобы перейти вперед или назад к другой композиции, нажмите MULTI-CONTROL вправо или влево.

При нажатии MULTI-CONTROL вправо происходит переход к началу следующей композиции. При нажатии MULTI-CONTROL влево происходит переход к началу текущей композиции. Повторное нажатие приводит к переходу на предыдущую композицию. ■

Поиск композиции

Для простоты использования и облегчения поиска композиций использование этого устройства для управления плеером iPod максимально приближено к операциям управления на самом плеере iPod.

1 Для перехода к главному режиму поиска списка нажмите LIST.

2 С помощью MULTI-CONTROL выберите категорию.

Для изменения категории поверните переключатель, для выбора – нажмите.

PLAYLIST (списки воспроизведения)—**ARTIST** (артисты)—**ALBUM** (альбомы)—**SONG** (композиции)—**GENRE** (жанры)

Отобразится список из выбранной категории.

- Нажав и удерживая MULTI-CONTROL, можно включить воспроизведение в любом месте выбранной категории.
- Вы также можете выбрать другую категорию, нажимая MULTI-CONTROL вверх или вниз.
- Выбрать категорию можно также нажатием MULTI-CONTROL вправо.
- Чтобы вернуться к предыдущему списку, нажмите MULTI-CONTROL влево.

Воспроизведение музыки на плеере iPod

- Для перехода к главному меню поиска по списку нажмите влево и удерживайте **MULTI-CONTROL**.
- Если никаких действий со списком не будет выполнено в течение примерно 30 секунд, поиск по списку будет автоматически отменён.

Поиск композиции

1 Для перехода к главному режиму поиска списка нажмите LIST.

2 Выберите из числа категорий GENRE, ARTIST, ALBUM или SONG переключателем MULTI-CONTROL.

Для изменения категории поверните переключатель, для выбора – нажмите. Отобразится список из выбранной категории.

3 Выберите композицию, альбом, исполнителя или жанр переключателем MULTI-CONTROL.

Для изменения элемента поверните переключатель, для выбора – нажмите. Отобразится список для выбранного элемента.

- При выборе **SONG** (песни) воспроизведение начнется сразу же с выбранной позиции.

4 Повторите шаг 3, чтобы найти композицию, которую Вы хотите прослушать.

Выбор списка воспроизведения

Можно выбрать список воспроизведения из числа имеющихся в iPod.

1 Для перехода к главному режиму поиска списка нажмите LIST.

2 Используйте MULTI-CONTROL, чтобы выбрать PLAYLIST из списка категорий.

Для изменения категории поверните переключатель, для выбора – нажмите. Отобразится список из категории **PLAYLIST** (списки воспроизведения).

3 С помощью MULTI-CONTROL выберите список воспроизведения.

Для изменения списка воспроизведения поверните переключатель, для выбора – нажмите.

Отобразится список композиций из выбранного списка воспроизведения.

- Нажимая и удерживая **MULTI-CONTROL**, можно включить воспроизведение в любом месте выбранного списка воспроизведения.

4 Выберите композицию из выбранного списка воспроизведения переключателем MULTI-CONTROL.

Для выбора другой композиции поверните переключатель, для воспроизведения – нажмите.

- Если в списке воспроизведения нет ни одной композиции, на дисплее появляется надпись **STOP** и воспроизведение прекращается. 

Отображение текстовой информации iPod

Данное устройство может отображать текстовую информацию, записанную на iPod.

● **Нажмите DISPLAY.**

Нажмите **DISPLAY** несколько раз для выбора следующих настроек:

Воспроизведение музыки на плеере iPod

Время воспроизведения—🕒: название альбома и время воспроизведения—🎵: название композиции и время воспроизведения—🎵: имя артиста и время воспроизведения—🎵: имя артиста и 🕒: название альбома—🎵: название композиции и 🎵: имя артиста—🎵: название композиции и 🕒: название альбома

▪ Если текст на iPod содержит символы, не поддерживаемые этим устройством, такие символы не отображаются.

Примечания

- Вы можете прокручивать текстовую информацию влево, нажимая и удерживая кнопку **DISPLAY**.
- Если при выполнении начальных настроек включить функцию постоянной прокрутки, то текстовая информация будет постоянно прокручиваться на дисплее. Смотрите в *Включение режима постоянной прокрутки* на стр. 107. ▣

Знакомство с расширенными функциями адаптера iPod



① Дисплей функций

Показывает состояние функций.

1 Нажмите **MULTI-CONTROL**, чтобы вывести на экран основное меню.

На дисплее появятся индикаторы **FUNCTION**, **AUDIO** и **ENTERTAINMENT**.

2 Используйте **MULTI-CONTROL**, чтобы выбрать **FUNCTION**.

Поворотом переключателя прокручиваются пункты меню, нажатием осуществляется выбор.

На дисплей выводится название функции.

3 Для выбора данной функции поверните **MULTI-CONTROL**.

Поворотом **MULTI-CONTROL** по часовой или против часовой стрелки осуществляется выбор функций в следующей последовательности:

Play mode (повторное воспроизведение)—**Shuffle mode** (воспроизведение в произвольной последовательности)—**Pause** (пауза)

▪ Чтобы вернуться к дисплею воспроизведения, нажмите **BAND**.

Примечание

Если Вы не воспользуетесь функцией в течение 30 секунд, дисплей автоматически возвратится к дисплею воспроизведения. ▣

Воспроизведение музыки на плеере iPod

Повторное воспроизведение

Для воспроизведения композиций на iPod существует два диапазона повторного воспроизведения: **Repeat One** (повтор одной композиции) и **Repeat All** (повтор всех композиций в списке).

- Если для параметра **Play mode** выбрано значение **Repeat One**, другие композиции выбрать нельзя.

1 С помощью MULTI-CONTROL выберите в меню функций Play mode.

На дисплее появится надпись **Play mode**.

2 Нажмите MULTI-CONTROL, чтобы выбрать диапазон повторного воспроизведения.

Нажмите **MULTI-CONTROL** несколько раз, пока на дисплее не отобразится символ требуемого диапазона повторного воспроизведения.

- **Repeat One** – Повтор только текущей композиции
- **Repeat All** – Повтор всех композиций в выбранном списке 

Воспроизведение композиций в случайной последовательности (перемешивание)

Для воспроизведения композиций на iPod существует два способа произвольного воспроизведения: **Shuffle Songs** (воспроизведение композиций в случайной последовательности) и **Shuffle Albums** (воспроизведение альбомов в случайной последовательности).

1 С помощью MULTI-CONTROL выберите в меню функций Shuffle mode.
На дисплее появится надпись **Shuffle mode**.

2 Нажмите MULTI-CONTROL, чтобы выбрать предпочитаемый режим.

Нажимайте **MULTI-CONTROL** до тех пор, пока на дисплее не появится нужный параметр.

- **Shuffle Songs** – Воспроизведение композиций в случайной последовательности из выбранного списка
- **Shuffle Albums** – Случайный выбор альбома и воспроизведение всех композиций в нем по порядку
- **Shuffle OFF** – Отмена режима воспроизведения в произвольной последовательности 

Пауза при прослушивании композиции

Пауза позволяет Вам временно остановить воспроизведение композиции.

1 С помощью MULTI-CONTROL выберите в меню функций Pause.

На дисплее появится надпись **Pause**.

2 Нажмите MULTI-CONTROL, чтобы включить паузу.

Воспроизведение текущей композиции приостанавливается.

- Чтобы выключить паузу, нажмите **MULTI-CONTROL** еще раз. 

ТВ-тюнер

Просмотр телепрограмм

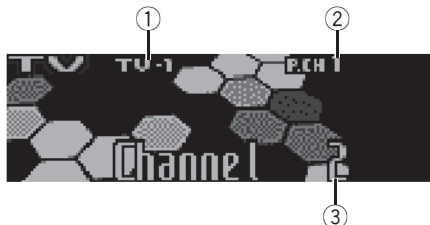

Вы можете использовать данное устройство для управления ТВ-тюнером, который продается отдельно.

Подробнее о работе с ТВ-тюнером смотрите в руководстве по эксплуатации тюнера. В данном разделе приведена информация по работе с ТВ и ее отличия от сведений, изложенных в руководстве по эксплуатации ТВ-тюнера.

① Индикатор диапазона

Показывает, на какой диапазон настроен ТВ-тюнер.

② Индикатор номера предварительной настройки

Показывает, какая предварительная настройка была выбрана.

③ Индикатор канала

Показывает, на какой канал настроен ТВ-тюнер.

1 Нажмите SOURCE, чтобы выбрать ТВ.

Нажимайте SOURCE до тех пор, пока на дисплее не появится Television.

2 Нажмите BAND, чтобы выбрать диапазон.

Нажимайте BAND, пока не отобразится нужный диапазон: TV-1 или TV-2.

3 Чтобы произвести ручную настройку, нажмите MULTI-CONTROL влево или вправо.

Каналы будут пошагово повышаться или понижаться.

4 Чтобы осуществить настройку с быстрым поиском, нажмите вправо или влево и удерживайте MULTI-CONTROL примерно одну секунду, а затем отпустите.

Тюнер будет сканировать каналы, пока не обнаружит трансляцию с достаточно высоким уровнем сигнала для качественного приема.

- Вы можете отменить настройку с поиском, нажав MULTI-CONTROL вправо или влево.
- Если Вы нажмете вправо или влево и будете удерживать MULTI-CONTROL, Вы можете пропускать каналы. Настройка с поиском начнется, как только Вы отпустите MULTI-CONTROL.

Знакомство с расширенными функциями ТВ-тюнера



① Дисплей функций

Показывает названия функций.

1 Нажмите MULTI-CONTROL, чтобы вывести на экран основное меню.

На дисплее появятся индикаторы **FUNCTION**, **AUDIO** и **ENTERTAINMENT**.

2 Используйте MULTI-CONTROL, чтобы выбрать FUNCTION.

На дисплее появится надпись **BSSM**.

- Чтобы вернуться к дисплею каналов, нажмите **BAND**.

Примечание

Если Вы не воспользуетесь функцией в течение 30 секунд, дисплей автоматически возвратится к дисплею каналов. 

Запоминание и повторный вызов телеканалов

Вы можете сохранить в памяти устройства до 12 телеканалов для последующего быстрого вызова.

1 Найдя телеканал, который Вы хотите сохранить в памяти, нажмите **LIST**, чтобы переключиться в режим списка каналов предварительной настройки.

2 С помощью MULTI-CONTROL сохраните выбранный телеканал в памяти устройства.

Для изменения номера предварительной настройки поверните переключатель, для сохранения в памяти – нажмите и удерживайте.

Выбранный номер предварительной настройки начнет мигать, после чего останется зажженным. Выбранный телеканал сохранен в памяти.

- Если никаких действий со списком не будет выполнено в течение примерно 30 секунд, режим списка каналов предварительной настройки будет автоматически отменен.

Примечания

- В памяти можно сохранить до 24 телеканалов, по 12 для каждого из двух ТВ-диапазонов.
- Можно также сохранить в памяти телеканалы, назначенные номерам предварительной настройки **1–6**, нажимая и удерживая одну из кнопок предварительной настройки **1–6** на пульте дистанционного управления. 

Последовательное сохранение в памяти телеканалов с наиболее мощным сигналом

1 С помощью MULTI-CONTROL выберите **FUNCTION**, чтобы отобразить **BSSM**.

ТВ-тюнер

2 Нажмите MULTI-CONTROL, чтобы включить функцию BSSM.

На дисплее отображается **Searching**. Пока отображается надпись **Searching**, 12 телеканалов с наиболее мощным сигналом будут сохранены в порядке возрастания мощности сигнала. По окончании процесса на дисплее появится список каналов предварительной настройки.

- Чтобы отменить процесс сохранения настроек, нажмите **MULTI-CONTROL**.

3 С помощью MULTI-CONTROL выберите нужный телеканал.

Для перехода к другому телеканалу поверните переключатель, для выбора – нажмите.

- Вы также можете выбрать другой телеканал, нажимая **MULTI-CONTROL** вверх или вниз.
- Если никаких действий со списком не будет выполнено в течение примерно 30 секунд, режим списка каналов предварительной настройки будет автоматически отменен.



Примечание

При сохранении телеканалов с помощью функции BSSM может произойти замещение телеканалов, которые Вы сохранили при помощи кнопок **P 1—P12**.

Выбор телеканалов из списка каналов предварительной настройки

В списке каналов предварительной настройки можно просмотреть список предварительно настроенных телеканалов и выбрать один из них.

1 Нажмите LIST, чтобы перейти в режим списка предварительно настроенных каналов с дисплея каналов.

2 С помощью MULTI-CONTROL выберите нужный телеканал.

Для перехода к другому телеканалу поверните переключатель, для выбора – нажмите.

- Вы также можете выбрать другой телеканал, нажимая **MULTI-CONTROL** вверх или вниз.
- Если никаких действий со списком не будет выполнено в течение примерно восьми секунд, режим списка каналов предварительной настройки будет автоматически отменен.



Примечания

- Вы также можете вызвать из памяти телеканалы, назначенные номерам предварительной настройки, нажимая **MULTI-CONTROL** вверх или вниз, пока на экране отображается дисплей каналов.
- Можно также вызвать из памяти телеканалы, назначенные номерам предварительной настройки **1–6**, нажав одну из кнопок предварительной настройки **1–6** на пульте дистанционного управления.

Воспроизведение диска

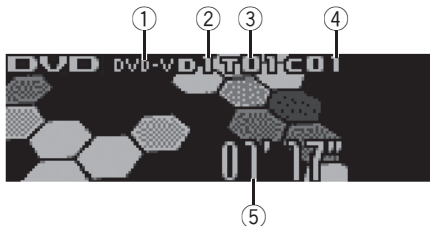

Вы можете использовать данное устройство для управления проигрывателем DVD или проигрывателем-автоматом дисков DVD, который продается отдельно.

Подробнее о работе с DVD смотрите в руководстве по эксплуатации проигрывателя DVD или проигрывателя-автомата дисков DVD. В данном разделе приведена информация по работе с DVD и ее отличия от сведений, изложенных в руководствах по эксплуатации проигрывателя DVD или проигрывателя-автомата дисков DVD.

Ниже перечислены основные шаги по воспроизведению видеофильма DVD на Вашем проигрывателе DVD. Расширенные функции просмотра видеофильмов DVD приводятся начиная с стр. 91.

① Индикатор DVD.V/CD/CD/MP3/WMA

Показывает тип текущего диска.

② Индикатор номера диска

Показывает номер воспроизводимого диска при использовании проигрывателя-автомата DVD-дисков.

③ Индикатор названия главы/номера папки

Показывает название главы (при воспроизведении диска DVD video) или папку (при воспроизведении файлов MP3 или WMA) воспроизводимого в данный момент источника сигнала.

④ Индикатор названия раздела/номера дорожки

Показывает воспроизводимый в данный момент раздел (при воспроизведении диска DVD video) или дорожку (при воспроизведении дисков video CD, CD, MP3 или WMA).

⑤ Индикатор Bass boost

Показывает уровень усиления нижних звуковых частот.

- О функции усиления нижних звуковых частот смотрите в *Усиление нижних звуковых частот* на стр. 99.

⑥ Индикатор времени воспроизведения

Показывает прошедшее время воспроизведения текущей дорожки.

1 Нажмите SOURCE, чтобы выбрать проигрыватель DVD/проигрыватель-автомат DVD-дисков.

Нажимайте SOURCE до тех пор, пока на дисплее не появится DVD.

2 Чтобы осуществить ускоренную перемотку вперед или назад, нажмите вправо или влево и удерживайте MULTI-CONTROL.

3 Чтобы перейти вперед или назад к другому разделу/дорожке, нажмите MULTI-CONTROL вправо или влево.

Выбор диска

- Данная функция доступна, только если к этому устройству подключен проигрыватель-автомат DVD-дисков.

- Нажмите MULTI-CONTROL вверх или вниз, чтобы выбрать нужный диск.

Проигрыватель DVD

Выбор папки

- Данная функция доступна, только если к этому устройству подключен проигрыватель DVD, поддерживающий воспроизведение в форматах MP3/WMA.
- Нажмите **MULTI-CONTROL** вверх или вниз, чтобы выбрать папку. 

Знакомство с расширенными функциями проигрывателя DVD



① Дисплей функций

Показывает названия функций.

1 Нажмите **MULTI-CONTROL**, чтобы вывести на экран основное меню.

На дисплее появятся индикаторы **FUNCTION**, **AUDIO** и **ENTERTAINMENT**.

2 Используйте **MULTI-CONTROL**, чтобы выбрать **FUNCTION**.

Поворотом переключателя прокручиваются пункты меню, нажатием осуществляется выбор.

На дисплей выводится название функции.

3 Для выбора данной функции поверните **MULTI-CONTROL**.

Поворотом **MULTI-CONTROL** по часовой или против часовой стрелки осуществляется выбор функций в следующей последовательности:

При воспроизведении дисков DVD video или Video CD

Play mode (повторное воспроизведение)—
Pause (пауза)

При воспроизведении компакт-диска

Play mode (повторное воспроизведение)—
Random mode (воспроизведение в произвольной последовательности)—**Scan mode** (сканирующее воспроизведение)—**Pause** (пауза)—**ITS play mode** (воспроизведение с функцией ITS)—**ITS memo** (программирование функции ITS)—**TitleInput "A"** (ввод названия диска)

При воспроизведении файлов MP3/WMA

Play mode (повторное воспроизведение)—
Random mode (воспроизведение в произвольной последовательности)—**Scan mode** (сканирующее воспроизведение)—**Pause** (пауза)

- Чтобы вернуться к дисплею воспроизведения, нажмите **BAND**.



Примечание

При использовании этого устройства с проигрывателем-автоматом дисков DVD можно пользоваться режимами **ITS play mode**, **ITS memo** и режимом ввода названия диска. □

Повторное воспроизведение

- При воспроизведении дисков Video CD с функцией РВС данная функция недоступна.

1 С помощью MULTI-CONTROL выберите в меню функций Play mode.
 На дисплее появится надпись **Play mode**.

2 Нажмите MULTI-CONTROL, чтобы выбрать диапазон повторного воспроизведения.

При воспроизведении видео в формате DVD

Нажмите **MULTI-CONTROL** несколько раз, пока на дисплее не отобразится символ

требуемого диапазона повторного воспроизведения.

- **Disc repeat** – Повтор текущего диска
- **Chapter repeat** – Повтор только текущего раздела
- **Title repeat** – Повтор только текущей главы

При воспроизведении дисков Video CD или компакт-дисков

Нажмите **MULTI-CONTROL** несколько раз, пока на дисплее не отобразится символ требуемого диапазона повторного воспроизведения.

- **Disc repeat** – Повтор текущего диска
- **Track repeat** – Повтор только текущей дорожки

При воспроизведении файлов MP3/WMA

Нажмите **MULTI-CONTROL** несколько раз, пока на дисплее не отобразится символ требуемого диапазона повторного воспроизведения.

- **Disc repeat** – Повтор текущего диска
- **Folder repeat** – повтор текущей папки
- **Track repeat** – Повтор только текущей дорожки



Примечания

- Если Вы выберете другие диски во время повторного воспроизведения, диапазон повторного воспроизведения сменится на **Disc repeat**.
- Если Вы выполните поиск дорожки или ускоренную перемотку вперед/назад в режиме **Track repeat** при воспроизведении дисков Video CD или компакт-дисков, диапазон повторного воспроизведения сменится на **Disc repeat**.
- Если Вы выберете другую папку во время повторного воспроизведения файлов MP3/WMA, диапазон повторного воспроизведения сменится на **Disc repeat**.

Проигрыватель DVD

- Если Вы выполните поиск дорожки или ускоренную перемотку вперед/назад в режиме **Track repeat** при воспроизведении файлов MP3/WMA, диапазон повторного воспроизведения сменился на **Folder repeat**. ■

Приостановка воспроизведения диска

1 С помощью **MULTI-CONTROL** выберите в меню функций **Pause**.

На дисплее появится надпись **Pause**.

2 Нажмите **MULTI-CONTROL**, чтобы включить паузу.

Воспроизведение текущей дорожки приостанавливается.

- Чтобы выключить паузу, нажмите **MULTI-CONTROL** еще раз. ■

Воспроизведение дорожек в произвольной последовательности

- Эта функция доступна при воспроизведении CD/MP3/WMA.

1 С помощью **MULTI-CONTROL** выберите в меню функций **Random mode**.

На дисплее появится надпись **Random mode**.

2 Нажмите **MULTI-CONTROL**, чтобы включить воспроизведение в произвольной последовательности.

Дорожки будут воспроизводиться в произвольной последовательности.

- Нажмите **MULTI-CONTROL** еще раз, чтобы выключить функцию воспроизведения в произвольной последовательности. ■

Сканирование дорожек CD/MP3/WMA

- Эта функция доступна при воспроизведении CD/MP3/WMA.

1 С помощью **MULTI-CONTROL** выберите в меню функций **Scan mode**.

На дисплее появится надпись **Scan mode**.

2 Нажмите **MULTI-CONTROL**, чтобы включить сканирующее воспроизведение.

Будут воспроизводиться первые 10 секунд каждой дорожки.

3 Нажмите **MULTI-CONTROL** для выключения сканирующего воспроизведения, когда Вы найдете нужную дорожку.

Будет продолжено воспроизведение дорожки.

- Если дисплей автоматически вернулся в режим воспроизведения, выберите **Scan mode** снова, нажимая **MULTI-CONTROL**. ■

Использование функций списка воспроизведения с функцией ITS и названия диска

- Данные функции доступны, только если к этому устройству подключен проигрыватель-автомат DVD-дисков.

- Эта функция немного отличается от воспроизведения с функцией ITS на проигрывателе-автомате компакт-дисков. При использовании проигрывателя-автомата DVD-дисков воспроизведение с функцией ITS возможно только для компакт-дисков. Чтобы получить дополнительную информацию, смотрите в *Использование списка воспроизведения с функцией ITS* на стр. 77. ▣

Использование функций названия диска

Вы можете вводить названия компакт-дисков и просматривать их. Кроме того, можно легко проводить поиск нужного диска и воспроизводить его.

- Эта функция доступна при воспроизведении компакт-дисков.

Ввод названий дисков

Функция ввода названия диска позволяет вводить на проигрывателе DVD названия компакт-дисков длиной до 10 букв. Чтобы получить дополнительную информацию об этой процедуре, смотрите в *Ввод названий дисков* на стр. 79.

- Данная функция доступна, только если к этому устройству подключен проигрыватель DVD.
- При воспроизведении диска формата CD-текст на проигрывателе DVD, совместимом с форматом CD-текст, переключение в режим ввода названия диска невозможно. Название диска уже записано на самом диске CD-текст. ▣

Регулировки аудиопараметров

Знакомство с регулировками аудиопараметров

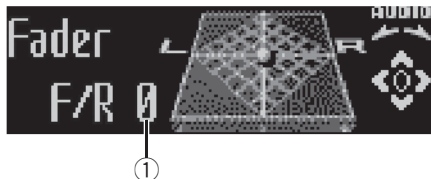

① Аудиодисплей

Показывает состояние регулировки аудиопараметров.

1 Нажмите MULTI-CONTROL, чтобы вывести на экран основное меню.

На дисплее появятся индикаторы FUNCTION, AUDIO и ENTERTAINMENT.

2 Используйте MULTI-CONTROL, чтобы выбрать AUDIO.

Поворотом переключателя прокручиваются пункты меню, нажатием осуществляется выбор.

На дисплей выводится название аудиофункции.

3 Для выбора данной аудиофункции поверните MULTI-CONTROL.

Поворотом MULTI-CONTROL по часовой или против часовой стрелки осуществляется выбор функций в следующей последовательности:

Fader (регулировка баланса)—**PWRFL** (настройка графического эквалайзера)—**50Hz** (настройка 7-полосного графического эквалайзера)—**LOUD** (тонкомпенсация)—**Sub W.1** (включение/выключение сабвуфера)—**Sub W.2** (настройка сабвуфера)—**Bass** (усилитель нижних звуковых частот)—**HPF** (фильтр верхних частот)—**SLA** (регулировка уровня входного сигнала)—**ASL** (автоматическое выравнивание уровня звука)

- Режим **Sub W.2** можно выбрать только в том случае, если в режиме **Sub W.1** включён выход канала сабвуфера.
- При выборе FM-тюнера в качестве источника сигнала функция **SLA** недоступна.
- Чтобы вернуться к отображению каждого источника сигнала, нажмите кнопку **BAND**.

Примечание

Если Вы не воспользуетесь аудиофункцией в течение 30 секунд, дисплей автоматически возвратится к отображению источника сигнала. 

Использование регулировки баланса

Вы можете изменить настройку регулятора баланса/уровня сигнала таким образом, чтобы она обеспечивала идеальные условия прослушивания на всех занятых пассажирами сиденьях.

1 Используйте MULTI-CONTROL, чтобы выбрать Fader.

На дисплее появится надпись **Fader**.

- Если настройка баланса была предварительно отрегулирована, отобразится надпись **Balance**.

2 Нажмите MULTI-CONTROL вверх или вниз, чтобы отрегулировать баланс передних и задних громкоговорителей. Каждое нажатие MULTI-CONTROL вверх или вниз смещает баланс передних и задних громкоговорителей вперед или назад. При смещении баланса передних и задних громкоговорителей от передних громкоговорителей к задним на дисплее отображаются надписи с **F 15** по **R 15**.

Регулировки аудиопараметров

- Когда используются только два громкоговорителя, правильной настройкой является **F/R 0**.
- Если настройка выхода заднего канала находится в режиме **Rear SP:S/W**, Вы не можете регулировать баланс передних и задних громкоговорителей. Смотрите в *Установка параметров выхода заднего канала и усилителя сабвуфера* на стр. 105.

3 Нажмите MULTI-CONTROL влево или вправо, чтобы отрегулировать баланс левых и правых громкоговорителей. Каждое нажатие **MULTI-CONTROL** влево или вправо смещает баланс левых и правых громкоговорителей влево или вправо. При перемещении баланса левого и правого громкоговорителей слева направо отображаются надписи с **L 15** по **R 15**. 

Использование эквалайзера

Эквалайзер позволяет Вам регулировать коррекцию звука, чтобы звучание соответствовало требуемым внутренним акустическим характеристикам автомобиля.

Вызов кривых эквалайзера из памяти

В памяти устройства хранится семь кривых эквалайзера, которые Вы можете легко вызвать в любое время. Вот перечень кривых эквалайзера:

Дисплей	Кривая эквалайзера
Powerful	Мощный
Natural	Естественный
Vocal	Вокальный
Custom1	Особый 1
Custom2	Особый 2

Дисплей	Кривая эквалайзера
Flat	Ровный
S.Bass	Супербас

- **Custom1 и Custom2** – это регулируемые кривые эквалайзера, которые Вы создаете сами. Настройку можно выполнять с помощью 7-полосного графического эквалайзера.
- При выборе кривой **Flat** звук не подвергается никаким дополнительным преобразованиям или коррекции. Эта настройка полезна для проверки эффекта от применения кривых эквалайзера при помощи переключения кривой **Flat** и установленной кривой эквалайзера.

● Нажмите кнопку EQ, чтобы выбрать эквалайзер.

Нажмите кнопку **EQ** несколько раз для выбора следующих настроек эквалайзера: **Powerful—Natural—Vocal—Custom1—Custom2—Flat—S.Bass**

Регулировка кривых эквалайзера

Заводские настройки кривых эквалайзера (кроме **Flat**) можно настраивать очень точно (управление оттенками звука).

1 Выберите настройку графического эквалайзера с помощью MULTI-CONTROL.

На дисплее появится надпись **PWRFL**. Если кривая эквалайзера была выбрана предварительно, то вместо **PWRFL** отобразится предварительно выбранная кривая.

Регулировки аудиопараметров

2 Нажмите MULTI-CONTROL влево или вправо, чтобы выбрать кривую эквалайзера.

При каждом нажатии **MULTI-CONTROL** влево или вправо происходит выбор кривых эквалайзера в следующем порядке: **Powerful—Natural—Vocal—Custom1—Custom2—Flat—S.Bass PWRFL—Natural—Vocal—Custom1—Custom2—Flat—S.Bass**

3 Нажмите MULTI-CONTROL вверх или вниз, чтобы настроить кривую эквалайзера.

При каждом нажатии **MULTI-CONTROL** вверх или вниз кривая эквалайзера увеличивается или уменьшается.

При повышении или понижении кривой эквалайзера отображаются значения с **+6** по **-4** (или **-6**).

- Действительный диапазон настроек зависит от выбранной кривой эквалайзера.
- Если для всех частот выбрано значение **0**, настройка кривой эквалайзера становится недоступна.

Настройка 7-полосного графического эквалайзера

Для кривых эквалайзера **Custom1** или **Custom2** можно настраивать уровень каждой полосы частот.

- Для каждого источника сигнала может быть создана отдельная кривая **Custom1**. (Для встроенного проигрывателя компакт-дисков и проигрывателя-автомата компакт-дисков автоматически задается одинаковая настройка эквалайзера.) Если Вы настраиваете кривую эквалайзера, отличную от **Custom2**, ее параметры будут сохранены в памяти в **Custom1**.
- Кривая **Custom2** может быть общей для всех источников сигнала. Если Вы про-

изводите регулировку при выбранной кривой **Custom2**, параметры кривой **Custom2** будут обновлены.

1 Выберите кривую эквалайзера, которую нужно настроить.

См. раздел *Вызов кривых эквалайзера из памяти* на стр. 96.

2 Выберите настройку 7-полосного графического эквалайзера с помощью MULTI-CONTROL.

На дисплее отображается частота и уровень (например, **50Hz +4**).

3 Нажмите MULTI-CONTROL влево или вправо, чтобы выбрать кривую эквалайзера для настройки.

При каждом нажатии **MULTI-CONTROL** влево или вправо происходит выбор полос эквалайзера в следующем порядке: **50—125—315—800—2000—5000—12500** (Гц)

4 Нажмите MULTI-CONTROL вверх или вниз, чтобы отрегулировать уровень полосы эквалайзера.

При каждом нажатии **MULTI-CONTROL** вверх или вниз уровень полосы эквалайзера увеличивается или уменьшается.

При повышении или понижении уровня отображаются надписи с **+6** по **-6**.

- Затем Вы можете выбрать другую полосу и отрегулировать ее уровень.

5 Для отмены режима настройки 7-полосного графического эквалайзера нажмите BAND. 

Регулировки аудиопараметров

Регулировка тонкомпенсации

Тонкомпенсация компенсирует недостаточное звуковое давление в нижнем и верхнем диапазонах звуковых частот на низкой громкости.

1 Используйте MULTI-CONTROL, чтобы выбрать LOUD.

На дисплее появится надпись **LOUD**.

2 Нажмите MULTI-CONTROL, чтобы включить тонкомпенсацию.

На дисплее отображается уровень тонкомпенсации (например, **Mid**).

- Чтобы выключить тонкомпенсацию, нажмите **MULTI-CONTROL** еще раз.

3 Нажмите MULTI-CONTROL влево или вправо, чтобы выбрать нужный уровень.

При каждом нажатии **MULTI-CONTROL** влево или вправо происходит выбор уровня в следующем порядке:

Low (низкий)—**Mid** (средний)—**High** (высокий)

Использование выхода канала сабвуфера

Это устройство имеет выход канала сабвуфера, который можно включать и выключать.

1 Используйте MULTI-CONTROL, чтобы выбрать Sub W.1.

На дисплее появится надпись **Sub W.1**.

2 Нажмите MULTI-CONTROL, чтобы включить выход канала сабвуфера.

На дисплее появится надпись **Normal**.

Теперь выход канала сабвуфера включен.

- Чтобы выключить выход канала сабвуфера, нажмите **MULTI-CONTROL** еще раз.

3 Нажмите MULTI-CONTROL влево или вправо для выбора фазы выхода канала сабвуфера.

Для выбора обратной фазы нажмите **MULTI-CONTROL** влево, при этом на дисплее появится надпись **Reverse**. Для выбора нормальной фазы нажмите **MULTI-CONTROL** вправо, при этом на дисплее появится надпись **Normal**.

Изменение настройки сабвуфера

Если выход канала сабвуфера включён, Вы можете изменять частоту среза и уровень громкости звучания сабвуфера.

1 Используйте MULTI-CONTROL, чтобы выбрать Sub W.2.

На дисплее появится надпись **Sub W.2**.

- Если выход канала сабвуфера включён, Вы можете выбрать функцию **Sub W.2**.

2 Нажмите MULTI-CONTROL влево или вправо, чтобы выбрать частоту среза.

При каждом нажатии **MULTI-CONTROL** влево или вправо происходит выбор частоты среза в следующем порядке:

50 —**63** —**80** —**100** —**125**

На выходе сабвуфера будут воспроизводиться только те частоты, которые ниже указанных частот среза.

3 Нажмите MULTI-CONTROL вверх или вниз, чтобы отрегулировать уровень громкости сабвуфера.

При каждом нажатии **MULTI-CONTROL** вверх или вниз уровень громкости сабвуфера увеличивается или уменьшается. При повышении или понижении уровня отображаются надписи с **+6** по **-24**.

Регулировки аудиопараметров

Усиление нижних звуковых частот

Функция усиления нижних звуковых частот усиливает уровень частот ниже 100 Гц. Чем выше уровень нижних звуковых частот, тем сильнее подчеркивается звук нижних звуковых частот, и тем мощнее становится общий звук. При использовании данной функции с сабвуфером усиливается звук ниже частоты среза.

1 Используйте MULTI-CONTROL, чтобы выбрать Bass.

На дисплее появится надпись **Bass**.

2 Нажмите MULTI-CONTROL вверх или вниз, чтобы выбрать желаемый уровень.

При повышении или понижении уровня отображаются надписи с 0 по +6. 

Использование фильтра верхних частот

Если Вы не хотите, чтобы низкочастотные звуки из диапазона частот выхода канала сабвуфера воспроизводились из передних или задних громкоговорителей, включите HPF (фильтр верхних частот). В этом случае из передних или задних громкоговорителей будут воспроизводиться только звуки с частотой выше заданной.

1 Используйте MULTI-CONTROL, чтобы выбрать HPF.

На дисплее появится надпись **HPF**.

2 Чтобы включить фильтр верхних частот, нажмите MULTI-CONTROL.

На дисплее появится надпись **80Hz**.

Теперь фильтр верхних частот включён.

- Если настройка фильтра верхних частот была предварительно произведена, то вместо **80Hz** отобразится предварительно выбранная граничная частота этого фильтра.
- Чтобы выключить фильтр верхних частот, нажмите **MULTI-CONTROL** еще раз.

3 Нажмите MULTI-CONTROL влево или вправо, чтобы выбрать частоту среза.

При каждом нажатии **MULTI-CONTROL** влево или вправо происходит выбор частот среза в следующем порядке:

50  **63**  **80**  **100**  **125** 

В этом случае из передних или задних громкоговорителей будут воспроизводиться только звуки с частотой выше заданной. 

Регулировка уровней входных сигналов

Функция SLA (настройка уровня входного сигнала) позволяет Вам регулировать уровень громкости каждого источника сигнала, чтобы предотвратить резкие изменения громкости при переключении источников сигнала.

- Настройки основываются на уровне громкости FM-тюнера, который остается неизменным.

1 Сравните уровень громкости FM-тюнера с уровнем источника сигнала, который Вы хотите настроить.

2 Используйте MULTI-CONTROL, чтобы выбрать SLA.

На дисплее появится надпись **SLA**.

Регулировки аудиопараметров

3 Нажмите MULTI-CONTROL вверх или вниз, чтобы отрегулировать громкость источника сигнала.

При каждом нажатии **MULTI-CONTROL** вверх или вниз уровень громкости источника сигнала увеличивается или уменьшается.

При увеличении или уменьшении громкости источника сигнала отображаются надписи с **SLA +4** по **SLA -4**.

Примечания

- Регулировку уровня громкости AM-тюнера можно также произвести при помощи регулировки уровня входного сигнала.
- Для встроенного проигрывателя компакт-дисков и проигрывателя-автомата компакт-дисков автоматически задается одинаковая громкость источника сигнала.
- Внешние устройства 1 и 2 настраиваются на тот же уровень входного сигнала автоматически. 

Использование функции автоматического выравнивания уровня звука

Во время поездки уровень шума в автомобиле меняется в зависимости от скорости и состояния дороги. Функция автоматического выравнивания уровня звука (ASL) позволяет увеличивать громкость пропорционально увеличению уровня шума. Имеется пять уровней настройки чувствительности ASL (изменение уровня громкости пропорционально уровню шума).

1 Используйте MULTI-CONTROL, чтобы выбрать ASL.

На дисплее появится надпись **ASL**.

2 Нажмите MULTI-CONTROL чтобы включить ASL.

На дисплее появится надпись **Mid**.

- Чтобы выключить ASL, нажмите **MULTI-CONTROL** еще раз.

3 Нажмите MULTI-CONTROL влево или вправо, чтобы выбрать нужный уровень ASL.

При каждом нажатии **MULTI-CONTROL** влево или вправо происходит выбор уровня ASL в следующем порядке:

Low (низкий)—**Mid-L** (средне-низкий)—**Mid** (средний)—**Mid-H** (средне-высокий)—**High** (высокий) 

Начальные настройки

Изменение начальных настроек



①

С помощью начальных настроек можно настроить разнообразные параметры системы для максимально эффективной работы этого устройства.

① Дисплей функций

Показывает состояние функций.

1 Нажмите и удерживайте кнопку **SOURCE**, пока устройство не выключится.

2 Нажмите **MULTI-CONTROL** и удерживайте, пока на дисплее не появится надпись **Language select**.

3 Поверните **MULTI-CONTROL**, чтобы выбрать одну из начальных настроек. Поворотом **MULTI-CONTROL** по часовой или против часовой стрелки осуществляется выбор функций в следующей последовательности:

Language select (выбор языка)—**Calendar** (календарь)—**Clock** (часы)—**Off clock** (часы откл.)—**FM step** (шаг настройки в FM-диапазоне)—**Auto PI** (автоматический PI поиск (по идентификатору программы))—**Warning tone** (предупреждающий сигнал)—**Face auto open** (автоматическое открытие передней панели)—**AUX1** (вспомогательный вход 1)—**AUX2** (вспомогательный вход 2)—**Dimmer** (регулятор освещенности)—**Brightness** (яр-

кость)—**S/W control** (выход заднего канала и усилитель сабвуфера)—**Mute** (приглушение звука/ослабление уровня сигнала)—**Demonstration** (демонстрация функциональных возможностей)—**Reverse mode** (режим реверса)—**Ever-scroll** (постоянная прокрутка)—**BT AUDIO** (Bluetooth-аудио)—**Pincode input** (ввод PIN-кода)—**Phone reset** (сброс настроек телефона) Следуйте нижеприведенным инструкциям для управления каждой настройкой в отдельности.

- Чтобы отменить начальные настройки, нажмите кнопку **BAND**. ▣

Выбор языка экранных сообщений

Для Вашего удобства это устройство поддерживает несколько языков экранных сообщений. Вы можете выбрать наиболее подходящий для Вас язык.

1 Используйте **MULTI-CONTROL**, чтобы выбрать **Language select**.

На дисплее появится надпись **Language select**.

2 Нажмите **MULTI-CONTROL**, чтобы выбрать язык.

При каждом нажатии **MULTI-CONTROL** происходит выбор языка в следующем порядке:

English—Français—Italiano—Español—Deutsch—Nederlands—РУССКИЙ ▣

Установка даты

Дисплей календаря, настроенный в данном режиме, появляется при выборе телефона в качестве источника сигнала и отключенном режиме демонстрации функциональных возможностей

1 Используйте MULTI-CONTROL, чтобы выбрать Calendar.

На дисплее появится надпись **Calendar**.

2 Нажимайте MULTI-CONTROL влево или вправо, чтобы выбрать сегмент дисплея календаря, который Вы хотите установить.

При нажатии **MULTI-CONTROL** влево или вправо происходит выбор одного сегмента дисплея календаря:

День—Месяц—Год

При выборе сегментов дисплея календаря выбранный сегмент будет мигать.



3 Нажмите MULTI-CONTROL вверх или вниз, чтобы задать дату.

При нажатии **MULTI-CONTROL** вверх или вниз происходит увеличение выбранного значения дня, месяца или года. При нажатии **MULTI-CONTROL** вниз происходит уменьшение выбранного значения дня, месяца или года. ■

Установка часов

Используйте эти указания для установки часов.

1 Используйте MULTI-CONTROL, чтобы выбрать Clock.

На дисплее появится надпись **Clock**.

2 Нажимайте MULTI-CONTROL влево или вправо, чтобы выбрать сегмент дисплея часов, который Вы хотите установить.

При нажатии **MULTI-CONTROL** влево или вправо происходит выбор одного сегмента дисплея часов:

Часы—Минуты

При выборе сегментов дисплея часов выбранный сегмент будет мигать.



3 Нажмите MULTI-CONTROL вверх или вниз, чтобы установить показания часов.

При нажатии **MULTI-CONTROL** вверх происходит увеличение выбранного значения часов или минут. При нажатии

MULTI-CONTROL вниз происходит уменьшение выбранного значения часов или минут.



Примечания

- Вы можете настроить часы по сигналу точного времени, нажав **MULTI-CONTROL**.
 - Если значение минут находится в пределах от **00** до **29**, минуты округляются в меньшую сторону. (Например, значение **10:18** станет **10:00**.)
 - Если значение минут находится в пределах от **30** до **59**, минуты округляются в большую сторону. (Например, значение **10:36** станет **11:00**.)

Начальные настройки

- Даже если источники сигнала выключены, на дисплее отображаются часы. Нажатие кнопки **CLOCK** включает и выключает дисплей часов, если источники сигнала и демонстрационный режим отключены. 

Включение или выключение дежурного режима

Если включен дисплей дежурного режима, то при отключении всех источников входного сигнала и демонстрационного режима на дисплее появляется календарь и часы.

1 Используйте **MULTI-CONTROL**, чтобы выбрать **Off clock**.

На дисплее появится надпись **Off clock**.

2 Нажмите **MULTI-CONTROL**, чтобы включить или выключить дисплей дежурного режима.

На дисплее появится надпись **ON**.

- Нажмите **MULTI-CONTROL** еще раз, чтобы выключить дисплей дежурного режима. 

Установка шага настройки в FM-диапазоне

Обычно шаг настройки в FM-диапазоне, используемый при настройке с поиском, составляет 50 кГц. При включении функции AF или TA шаг настройки автоматически меняется на 100 кГц. При включенной функции AF предпочтительно установить шаг настройки 50 кГц.

1 Используйте **MULTI-CONTROL**, чтобы выбрать **FM step**.

На дисплее появится надпись **FM step**.

2 Нажмите **MULTI-CONTROL**, чтобы выбрать шаг настройки в FM-диапазоне.

Если включена функция AF или TA, то при неоднократном нажатии **MULTI-CONTROL** происходит переключение шага настройки в FM-диапазоне между 50 кГц и 100 кГц. Выбранный шаг настройки в FM-диапазоне появляется на дисплее.



Примечание

Во время ручной настройки шаг настройки составляет 50 кГц. 

Включение автоматического поиска PI

Устройство может автоматически искать другую станцию с такой же программой даже во время вызова предварительной настройки.

1 Используйте MULTI-CONTROL, чтобы выбрать Auto PI.

На дисплее появится надпись **Auto PI**.

2 Нажмите MULTI-CONTROL, чтобы включить автоматический PI поиск (по идентификатору программы).

На дисплее появится надпись **ON**.

- Нажмите **MULTI-CONTROL** еще раз, чтобы выключить автоматический PI поиск (по идентификатору программы).

Включение предупреждающего сигнала

Если не отсоединить переднюю панель от основного устройства в течение четырех секунд после выключения зажигания автомобиля, раздастся предупреждающий сигнал. Вы можете отключить предупреждающий сигнал.

1 Используйте MULTI-CONTROL, чтобы выбрать Warning tone.

На дисплее появится надпись **Warning tone**.

2 Нажмите MULTI-CONTROL, чтобы включить предупреждающий сигнал.

На дисплее появится надпись **ON**.

- Чтобы выключить предупреждающий сигнал, нажмите **MULTI-CONTROL** еще раз.

Включение функции автоматического открытия передней панели

В целях защиты от кражи передняя панель автоматически открывается и легко снимается. Функция автоматического открытия передней панели по умолчанию включена.

1 Используйте MULTI-CONTROL, чтобы выбрать Face auto open.

На дисплее появится надпись **Face auto open**.

2 Нажмите MULTI-CONTROL, чтобы включить функцию автоматического открытия передней панели.

На дисплее появится надпись **ON**.

- Чтобы выключить функцию автоматического открытия передней панели, нажмите **MULTI-CONTROL** еще раз.

Включение вспомогательной настройки

Вспомогательное оборудование, подключенное к данному устройству, можно включать по отдельности. При использовании входа AUX для каждого источника сигнала должно быть выбрано положение ON (ВКЛ). По вопросам подключения или использования вспомогательного оборудования см. *Использование вспомогательного источника (AUX)* на стр. 109.

1 Используйте MULTI-CONTROL, чтобы выбрать AUX1/AUX2.

На дисплее появится надпись **AUX1/AUX2**.

2 Нажмите MULTI-CONTROL чтобы включить AUX1/AUX2.

На дисплее появится надпись **ON**.

- Чтобы выключить AUX, нажмите **MULTI-CONTROL** еще раз.

Начальные настройки

Включение настройки регулятора освещенности

Чтобы в ночное время дисплей не казался слишком ярким, его освещенность автоматически уменьшается при включении фар автомобиля. Вы можете включить или выключить регулятор освещенности.

1 Используйте MULTI-CONTROL, чтобы выбрать Dimmer.

На дисплее появится надпись **Dimmer**.

2 Нажмите MULTI-CONTROL, чтобы включить регулятор освещенности.

На дисплее появится надпись **ON**.

- Чтобы выключить регулятор освещенности, нажмите **MULTI-CONTROL** еще раз. 

Регулировка яркости

Яркость дисплея можно регулировать. Уровень яркости по умолчанию - **12**.

1 Используйте MULTI-CONTROL, чтобы выбрать Brightness.

На дисплее появится надпись **Brightness**.

2 Нажмите MULTI-CONTROL влево или вправо, чтобы настроить уровень яркости.

При каждом нажатии **MULTI-CONTROL** влево или вправо происходит увеличение или понижение уровня яркости. При этом на дисплее отображаются значения от **0** до **15**.

- Если регулятор освещенности включен, уровень яркости можно регулировать от **0** до **10**. 

Установка параметров выхода заднего канала и усилителя сабвуфера

Выход заднего канала этого устройства (выход на провода заднего громкоговорителя и выход заднего канала RCA) можно использовать для подключения широкополосного громкоговорителя (**Rear SP :F.Range**) или сабвуфера (**Rear SP :S/W**). При выборе для настройки выхода заднего канала значения **Rear SP :S/W** можно подключить провод заднего громкоговорителя непосредственно к сабвуферу без использования вспомогательного усилителя.

По умолчанию это устройство настроено на подключение заднего широкополосного громкоговорителя (**Rear SP :F.Range**).

1 Используйте MULTI-CONTROL, чтобы выбрать S/W control.

На дисплее появится надпись **S/W control**.

2 Нажмите MULTI-CONTROL, чтобы переключиться в режим настройки выхода заднего канала.

При нажатии **MULTI-CONTROL** будет выполняться переключение между **Rear SP :F.Range** (широкополосный громкоговоритель) и **Rear SP :S/W** (сабвуфер) с отображением соответствующего состояния на дисплее.

- Если сабвуфер не подключен к выходу заднего канала, выберите **Rear SP :F.Range**.
- Если сабвуфер подключен к выходу заднего канала, выберите для него **Rear SP :S/W**.



Примечания

- Даже при изменении настройки звук выводится не будет, если Вы не включите выход канала сабвуфера (см. *Использование выхода канала сабвуфера* на стр. 98).

- При изменении данной настройки значение выхода канала сабвуфера в аудиоменю вернется к заводским установкам.
- В данной настройке параметры выхода каналов задних громкоговорителей и выхода RCA переключаются одновременно. 

Включение функции приглушения звука/ослабления уровня сигнала

Звук/уровень звукового сигнала данной системы автоматически понижается при получении сигнала от оборудования с функцией приглушения звука.

- Звук системы приглушается, на дисплее отображается индикация **MUTE** или **ATT**, и регулировка звука становится невозможной.
- При отмене приглушения/понижения уровня звука происходит возврат к стандартному уровню звука.

1 Используйте MULTI-CONTROL, чтобы выбрать Mute.

На дисплее появится надпись **Mute**.

2 Чтобы включить функцию приглушения звука при телефонном разговоре/ослабления уровня сигнала, нажмите MULTI-CONTROL.

При нажатии на **MULTI-CONTROL** будет выполняться переключение между функциями **TEL ATT** (ослабление уровня сигнала) и **TEL mute** (приглушение звука) с отображением соответствующего состояния на дисплее. 

Включение режима демонстрации функциональных возможностей

Режим демонстрации функциональных возможностей включается автоматически при повороте ключа зажигания в положение ACC или ON при отключенном питании устройства.

1 Используйте MULTI-CONTROL, чтобы выбрать Demonstration.

На дисплее появится надпись **Demonstration**.

2 Нажмите MULTI-CONTROL, чтобы включить режим демонстрации функциональных возможностей.

На дисплее появится надпись **ON**.

- Нажмите **MULTI-CONTROL** еще раз, чтобы выключить режим демонстрации функциональных возможностей.



Примечания

- Следует помнить, что работа режима демонстрации функциональных возможностей при выключенном двигателе может привести к излишнему расходу заряда аккумуляторной батареи.
- Режим демонстрации функциональных возможностей можно также включать и выключать нажатием кнопки **DISPLAY**, когда это устройство выключено. Чтобы получить дополнительную информацию, смотрите в *Режим демонстрации функциональных возможностей* на стр. 15. 

Начальные настройки

Включение режима реверса

Если в течение 30 секунд не выполнить никаких действий, то экранные индикаторы начнут реверсировать и будут продолжать реверсировать каждые 10 секунд.

1 Используйте MULTI-CONTROL, чтобы выбрать Reverse mode.

На дисплее появится надпись **Reverse mode**.

2 Нажмите MULTI-CONTROL, чтобы включить режим реверса.

На дисплее появится надпись **ON**.

- Нажмите **MULTI-CONTROL** еще раз, чтобы выключить режим реверса.

 **Примечание**

Режим реверса можно также включать и выключать нажатием кнопки **BAND**, когда это устройство выключено. Чтобы получить дополнительную информацию, смотрите в *Режим реверса* на стр. 14. 

Включение режима постоянной прокрутки

Если включить функцию постоянной прокрутки, то текстовая информация компакт-диска будет постоянно прокручиваться на дисплее. Отключите этот режим для единовременной прокрутки этой информации.

1 Используйте MULTI-CONTROL, чтобы выбрать Ever-scroll.

На дисплее появится надпись **Ever-scroll**.

2 Нажмите MULTI-CONTROL, чтобы включить функцию постоянной прокрутки.

На дисплее появится надпись **ON**.

- Нажмите **MULTI-CONTROL** еще раз, чтобы выключить функцию постоянной прокрутки. 

Активация источника сигнала BT Audio

Чтобы использовать Bluetooth-аудиоплеер, необходимо активировать источник сигнала **BT Audio**.

1 Используйте MULTI-CONTROL, чтобы выбрать BT AUDIO.

На дисплее появится надпись **BT AUDIO**.

2 Нажмите MULTI-CONTROL, чтобы включить источник сигнала BT Audio.

На дисплее появится надпись **ON**.

- Чтобы отключить источник сигнала **BT Audio**, нажмите **MULTI-CONTROL** еще раз. 

Ввод PIN-кода для беспроводного соединения Bluetooth

Чтобы подключить сотовый телефон к этому устройству посредством беспроводной технологии Bluetooth, необходимо ввести PIN-код на телефоне для подтверждения соединения. По умолчанию установлен код **0000**, но Вы можете изменить его с помощью этой функции.

- Для некоторых Bluetooth-аудиоплееров необходимо заранее ввести PIN-код Bluetooth-аудиоплеера в это устройство, чтобы подготовить его для соединения с Bluetooth-аудиоплеером.

1 Выберите Pincode input переключателем MULTI-CONTROL.

На дисплее появится надпись **Pincode input**.

2 Нажмите MULTI-CONTROL вверх или вниз, чтобы выбрать цифру.

Нажатие MULTI-CONTROL вверх или вниз для изменения номера.

3 Для перемещения курсора на следующую позицию нажимайте MULTI-CONTROL вправо.

Как только появляется нужная цифра, нажмите MULTI-CONTROL вправо, чтобы передвинуть курсор в следующую позицию, и выберите следующую цифру. Для перемещения курсора в обратном направлении нажимайте MULTI-CONTROL влево.

4 После ввода PIN-кода (до 16 цифр) нажмите MULTI-CONTROL.

Введенный PIN-код теперь может быть сохранен в памяти.

При повторном нажатии MULTI-CONTROL на том же дисплее введенный PIN-код сохраняется в памяти устройства.

- Нажатие MULTI-CONTROL вправо на дисплее подтверждения возвращает к экрану ввода PIN-кода, и Вы можете изменить PIN-код. 

Сброс настроек модуля беспроводной связи Bluetooth

В случае необходимости Вы можете сбросить настройки встроенного модуля беспроводной связи Bluetooth. Это также приведет к очистке всей памяти в телефоне-источнике, включая записи телефонного справочника, предварительные настройки, регистрационные профили и списки вызовов.

Инструкции по данной операции смотрите в *Полная очистка памяти* на стр. 13. 

Другие функции

Использование вспомогательного источника (AUX)

Это устройство может управлять двумя вспомогательными устройствами, такими как видеомэгафон или портативные устройства (продаются отдельно). При подключении вспомогательных устройств информация о них как о вспомогательных источниках автоматически считывается и присваивается **AUX1** или **AUX2**. Отношения между источниками сигнала **AUX1** и **AUX2** объясняются ниже.

О AUX1 и AUX2

Вы можете подключить вспомогательные устройства к этому устройству двумя способами.

Источник сигнала AUX1:

При подключении вспомогательного оборудования с использованием стереокабеля с мини-штекером

- Вставьте мини-штекер стереокабеля в гнездо входа этого устройства.

За дополнительной информацией обращайтесь к руководству по установке. Этому вспомогательному оборудованию автоматически назначается категория **AUX1**.

Источник сигнала AUX2:

При подключении вспомогательного оборудования с использованием межсоединителя IP-BUS-RCA (продается отдельно)

- Используйте межсоединитель IP-BUS-RCA, например, CD-RB20/CD-RB10 (продается отдельно) для подсоединения к этому устройству вспомогательного оборудования с RCA-выходом.

Дополнительную информацию смотрите в руководстве пользователя межсоединителя IP-BUS-RCA.

Этому вспомогательному оборудованию автоматически назначается категория **AUX2**.

- Если вспомогательное оборудование имеет RCA-выходы, Вы можете использовать только такой вид соединения.

Выбор AUX в качестве источника сигнала

- Нажмите кнопку **SOURCE**, чтобы выбрать **AUX** в качестве источника сигнала.

Нажимайте кнопку **SOURCE**, пока на дисплее не появится надпись **AUX**.

- Если вспомогательная настройка не включена, выбрать **AUX** невозможно. Чтобы получить дополнительную информацию, смотрите в *Включение вспомогательной настройки* на стр. 104.

Ввод названия вспомогательного источника (AUX)

Название, отображаемое для каждого **AUX1** или **AUX2**, можно изменять.

- 1 Выбрав **AUX** в качестве источника сигнала, выберите **FUNCTION** с помощью **MULTI-CONTROL**, чтобы на дисплее появилась надпись **TitleInput "A"**.

2 Нажмите DISPLAY для выбора нужного типа символов.

Нажмите **DISPLAY** несколько раз для выбора следующих типов символов:

Буквы (прописные буквы), цифры и символы—Буквы (строчные буквы)—Буквы европейских языков с диакритическими знаками (например, á, à, ä, ç)—Цифры и символы

3 Нажмите MULTI-CONTROL вверх или вниз для выбора буквы алфавита.

Каждое нажатие **MULTI-CONTROL** вверх отображает буквы алфавита, цифры или символы в порядке возрастания (**A B C ...**). При каждом нажатии **MULTI-CONTROL** вниз буквы отображаются в порядке убывания.



4 Для перемещения курсора на позицию следующего символа нажимайте MULTI-CONTROL вправо.

Как только появляется нужная буква, нажмите **MULTI-CONTROL** вправо, чтобы передвинуть курсор в следующую позицию, и выберите следующую букву. Для перемещения курсора в обратном направлении нажимайте **MULTI-CONTROL** влево.

5 Установите курсор в последнюю позицию, нажав MULTI-CONTROL вправо после ввода названия.

При повторном нажатии **MULTI-CONTROL** вправо введенное название сохраняется в памяти.

6 Для возврата к дисплею воспроизведения нажмите кнопку BAND. ▣

Выбор заставок дисплея

Для каждого источника сигнала можно выбрать собственную заставку.

1 Нажмите MULTI-CONTROL, чтобы вывести на экран основное меню.

На дисплее появятся индикаторы **FUNCTION**, **AUDIO** и **ENTERTAINMENT**.

2 Используйте MULTI-CONTROL, чтобы выбрать ENTERTAINMENT.

Поворотом переключателя прокручиваются пункты меню, нажатием осуществляется выбор.

3 Для смены дисплея используйте переключатель MULTI-CONTROL.

Поворотом переключателя прокручиваются пункты меню, нажатием осуществляется выбор.

BGV-1 (фоновые визуальные эффекты 1)—

BGV-2 (фоновые визуальные эффекты 2)—

BGP-1 (фоновая картинка 1)—**BGP-2** (фоно-

вая картинка 2)—**BGP-3** (фоновая картинка

3)—**BGP-4** (фоновая картинка 4)—**BGP-5**

(фоновая картинка 5)—**ENT. OFF** (простой

дисплей)—**SPECTRUM ANALYZER** (анализатор

спектра)—**LEVEL METER** (измеритель

уровня сигнала)—**LEVEL INDICATOR** (индикатор

уровня сигнала)—

SOUND PULSE METER (измеритель звуко-

вого импульса)—**BATTERY VOLTAGE** (инди-

катор напряжения)—**ENT CLOCK** (фоновая

заставка "часы")—**MOVIE-1** (заставка 1)—

MOVIE-2 (заставка 2)

- Индикатор напряжения может неверно отражать реальное напряжение.

- Переключение на другой дисплей можно также выполнять нажатием кнопки

ENTERTAINMENT.

- Чтобы вернуться к дисплею воспроизведения, нажмите **BAND**. ▣

Дополнительная информация

Описание сообщений об ошибках встроенного проигрывателя компакт-дисков

Когда Вы обращаетесь к торговому представителю или в ближайший Сервисный центр Pioneer, убедитесь, что Вы записали сообщение об ошибке.

Сообщение	Причина	Действие
ERROR-11, 12, 17, 30	Грязный диск	Очистите диск.
ERROR-11, 12, 17, 30	Пощарапанный диск	Замените диск.
ERROR-10, 11, 12, 15, 17, 30, A0	Электрическая или механическая неполадка	Включите и выключите зажигание или переключитесь на другой источник сигнала, а затем обратно на проигрыватель компакт-дисков.
ERROR-15	Установленный диск не содержит данных	Замените диск.
ERROR-22, 23	Компакт-диск данного формата не может быть воспроизведен	Замените диск.
No audio	Установленный диск не содержит файлов, которые могут быть воспроизведены	Замените диск.
TRK SKIPPED	Установленный диск содержит файлы формата WMA, защищенные системой управления правами	Замените диск.

Сообщение	Причина	Действие
PROTECT	Все файлы на установленном диске защищены системой DRM	Замените диск.

Уход за проигрывателем компакт-дисков

- Используйте только компакт-диски, на которых имеется одно из двух клейм Compact Disc Digital Audio, показанных ниже.



- Используйте только нормальные, круглые компакт-диски. Если Вы будете вставлять необычные компакт-диски некруглой формы, они могут застрять в проигрывателе компакт-дисков или неправильно воспроизводиться.

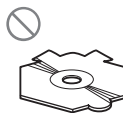

- Перед воспроизведением убедитесь в отсутствии трещин, царапин или повреждений на компакт-дисках. Компакт-диски, имеющие трещины, царапины или повреждения, могут воспроизводиться неправильно. Не используйте такие диски.

Дополнительная информация

- При обращении с диском избегайте прикосновений к записанной (без напечатанного изображения) поверхности.
- Когда диски не используются, храните их в футлярах.
- Предохраняйте диски от воздействия прямого солнечного света и высоких температур.
- Не приклеивайте этикеток, не пишите и не наносите химических веществ на поверхность дисков.
- Для очистки компакт-диска протрите диск мягкой тканью от центра к краю.



- Если в холодную погоду используется обогреватель, на деталях внутри проигрывателя компакт-дисков может образоваться влага. Конденсация может быть причиной неисправной работы проигрывателя компакт-дисков. Если Вы считаете, что проблема заключается в наличии конденсата, выключите проигрыватель компакт-дисков приблизительно на час, чтобы позволить ему высохнуть, и протрите все влажные диски мягкой тканью, чтобы удалить влагу.
- Толчки от неровностей дороги могут вызывать прерывание воспроизведения компакт-диска. ■

Диски CD-R/CD-RW

- При использовании компакт-дисков CD-R/CD-RW возможно воспроизведение только дисков, запись на которых была полностью завершена.

- Может быть невозможно воспроизведение музыкальных дисков CD-R/CD-RW, записанных на записывающем устройстве для музыкальных компакт-дисков или на персональном компьютере, из-за характеристик диска, царапин или грязи на диске, а также из-за наличия грязи, конденсата и т.д. на линзах этого устройства.
- Воспроизведение дисков, записанных на персональном компьютере, может быть невозможно в зависимости от настроек программного обеспечения и конфигурации системы. Пожалуйста, записывайте диски в правильном формате. (За подробностями обращайтесь к производителю программного обеспечения.)
- Воспроизведение дисков CD-R/CD-RW может стать невозможным из-за воздействия прямого солнечного света, высоких температур или условий их хранения в машине.
- Названия и другая текстовая информация, записанная на диске CD-R/CD-RW, может не отображаться этим устройством (в случае аудиоданных (CD-DA)).
- Прочтите меры предосторожности при использовании дисков CD-R/CD-RW перед их использованием. ■

Двойные диски

- Двойные диски – это двусторонние диски для записи аудиоданных на CD с одной стороны и для записи видеоданных на DVD – с другой.
- Поскольку сторона CD двойных дисков физически несовместима с общим стандартом компакт-дисков, её воспроизведение на данном устройстве может быть невозможным.

Дополнительная информация

- Частая загрузка и извлечение двойного диска может привести к появлению царапин на диске. Серьёзные царапины могут создать проблемы при воспроизведении диска на данном устройстве. В некоторых случаях двойной диск может застревать в щели загрузки дисков, из-за чего его становится невозможно извлечь. Во избежание такой ситуации мы рекомендуем воздержаться от использования двойных дисков в данном устройстве.
- Пожалуйста, обратитесь за более подробной информацией о двойных дисках к соответствующим производителям.

Файлы формата MP3, WMA, AAC и WAV

- MP3, сокращение от MPEG Audio Layer 3 – это стандарт технологии сжатия аудиоданных.
- WMA – это сокращение от Windows Media™ Audio, которое обозначает формат сжатия аудиоданных, разработанный Microsoft Corporation. Преобразовать данные в формат WMA можно с помощью Windows Media Player 7 или более поздней версии.
- AAC – это сокращение от Advanced Audio Coding, которое означает стандарт технологии сжатия аудиоданных.
- WAV – это сокращение от английского слова waveform (форма сигнала). Это стандартный формат аудиофайлов Windows®.
- Это устройство может неверно воспроизводить некоторые файлы формата WMA в зависимости от приложений, использованных для их записи.
- В зависимости от используемой для преобразования файлов в формат WMA версии Windows Media Player названия альбомов и другая текстовая информация может отображаться неправильно.
- При запуске воспроизведения файлов WMA и AAC, содержащих изображения, может произойти небольшая задержка.
- Это устройство позволяет воспроизводить файлы форматов MP3/WMA/AAC/WAV с дисков CD-ROM, CD-R и CD-RW. Устройство может воспроизводить записи на дисках, совместимых с уровнем 1 и уровнем 2 стандарта записи ISO9660 и файловыми системами Romeo и Joliet.
- Возможно воспроизведение дисков с несколькими записанными сессиями.
- Файлы MP3/WMA/AAC/WAV несовместимы с пакетным форматом записи.
- Максимальное число символов, отображающих имя файла, включая расширение (.mp3, .wma, .m4a или .wav), составляет 64, начиная с первого символа.
- Максимальное число символов, отображающих название папки, составляет 64.
- Если файл записан в соответствии с файловой системой Romeo, отображаются только первые 64 символа.
- При воспроизведении компакт-дисков, содержащих файлы MP3/WMA/AAC/WAV и аудиоданные (CD-DA), например, диски в форматах CD-EXTRA и MIXED-MODE, оба типа данных можно воспроизвести, только переключая режимы MP3/WMA/AAC/WAV и CD-DA.

Дополнительная информация

- Последовательность выбора папок для воспроизведения и других действий соответствует последовательности записи, использованной программным обеспечением для записи компакт-диска. По этой причине ожидаемая последовательность во время воспроизведения может не совпадать с действительной последовательностью воспроизведения. Тем не менее, существует программное обеспечение записи дисков, позволяющее задавать порядок воспроизведения.
- Некоторые аудио компакт-диски содержат дорожки, которые сливаются друг с другом без паузы. Если эти диски преобразовать в файлы MP3/WMA/AAC/WAV и записать на диск CD-R/CD-RW/CD-ROM, то при воспроизведении файлов на этом проигрывателе между ними будет пауза, независимо от длины паузы между треками на первоначальном аудио компакт-диске.
- Для отображения в данном устройстве кодировка русского текста должна соответствовать следующим наборам символов:
 - Юникод (UTF-8, UTF-16)
 - Отличные от Юникода наборы символов, использующиеся в среде Windows, для которых в языковой настройке задан русский язык



Важно

- При присвоении имен файлам формата MP3/WMA/AAC/WAV добавьте соответствующее расширение имени файла (.mp3, .wma, .m4a или .wav).
- Это устройство воспроизводит файлы с расширением имени файла (.mp3, .wma, m4a или .wav) как файлы формата MP3/WMA/AAC/WAV. Для предотвращения шумов и неисправностей не используйте

эти расширения для файлов, отличных от MP3/WMA/AAC/WAV.

Дополнительная информация о формате MP3

- Файлы совместимы с форматами тегов ID3 версий 1.0, 1.1, 2.2, 2.3 и 2.4 для отображения альбома (названия диска), дорожки (названия дорожки), артиста (имени артиста на дорожке) и комментариев. Теги ID3 версии 2.x имеют приоритет, если в файле имеются теги версий 1.x и 2.x.
- Функция усиления действует только при воспроизведении файлов MP3 с частотами дискретизации 32, 44,1 и 48 кГц. (Устройство может воспроизвести файлы с частотами дискретизации 16, 22,05, 24, 32, 44,1 и 48 кГц.)
- Устройство несовместимо со списками воспроизведения m3u.
- Устройство несовместимо с форматами MP3i (интерактивный MP3) и mp3 PRO.
- Качество звука файла MP3, как правило, повышается с увеличением скорости передачи данных. Это устройство воспроизводит записи со скоростью передачи данных от 8 кбит/с до 320 кбит/с, но чтобы наслаждаться высококачественным звуком, мы рекомендуем использовать диски, записанные со скоростью передачи данных не менее 128 кбит/с.

Дополнительная информация

Дополнительная информация о формате WMA

- Это устройство воспроизводит файлы WMA, преобразованные при помощи Windows Media Player версий 7, 7.1, 8, 9 и 10.
- Вы можете воспроизводить файлы WMA только с частотами дискретизации 32, 44,1 и 48 кГц.
- Качество звука файла WMA, как правило, повышается с увеличением скорости передачи данных. Это устройство воспроизводит записи со скоростью передачи данных от 48 кбит/с до 320 кбит/с (CBR) или от 48 кбит/с до 384 кбит/с (VBR), но чтобы наслаждаться высококачественным звуком, мы рекомендуем использовать диски, записанные с высокой скоростью передачи данных.
- Это устройство не поддерживает следующие форматы.
 - Windows Media Audio 9 Professional (5.1 каналов)
 - Windows Media Audio 9 Lossless
 - Windows Media Audio 9 Voice

Дополнительная информация о формате AAC

- Это устройство воспроизводит файлы AAC, преобразованные с использованием iTunes® версии 4.8 и более ранних версий.
- Это устройство воспроизводит файлы с частотами дискретизации 11,025, 16, 22,05, 24, 32, 44,1 и 48 кГц.
- Качество звука файла AAC, как правило, повышается с увеличением скорости передачи данных. Это устройство воспроизводит записи со скоростью передачи данных от 16 кбит/с до 320 кбит/с, но чтобы наслаждаться высоко-

качественным звуком, мы рекомендуем использовать диски с записями с более высокой скоростью передачи данных.

- Это устройство не поддерживает следующие форматы.
 - Apple Lossless

Дополнительная информация о формате WAV

- Это устройство воспроизводит файлы WAV в формате Linear PCM (LPCM) или формате MS ADPCM.
- Вы также можете воспроизводить файлы WAV с частотами дискретизации 16, 22,05, 24, 32, 44,1 и 48 кГц (формат LPCM) или 22,05 и 44,1 кГц (формат MS ADPCM). Частота дискретизации, отображающаяся на дисплее, может быть округлена.
- Качество звука файла WAV, как правило, повышается с увеличением разрядности квантования. Это устройство может воспроизводить записи с разрядностью квантования 8 и 16 (LPCM) или 4 (MS ADPCM), но чтобы наслаждаться высококачественным звуком, мы рекомендуем использовать диски, записанные с высокой разрядностью квантования. ▣

Дополнительная информация

Информация о папках и файлах формата MP3/WMA/AAC/WAV

- Схема компакт-диска, содержащего файлы MP3/WMA/AAC/WAV, показана ниже. Подпапки показаны в виде папок в текущей выбранной папке.

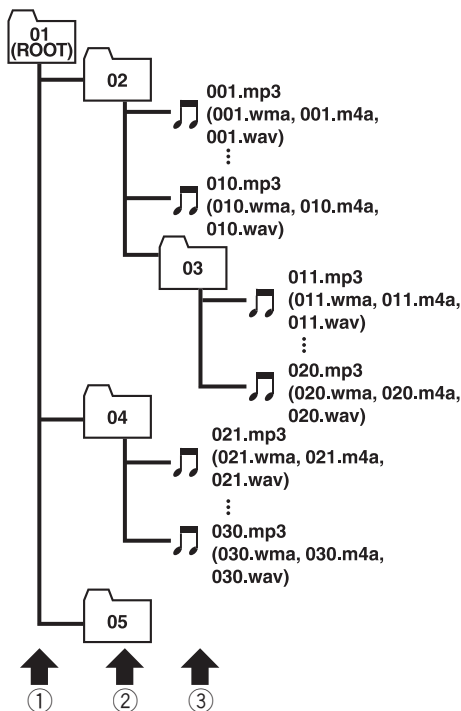

- ① Первый уровень
- ② Второй уровень
- ③ Третий уровень

Примечания

- Это устройство назначает номера папок. Пользователь не может назначать номера папок.
- Просмотреть папки, не содержащие файлы MP3/WMA/AAC/WAV, невозможно. (Эти папки будут пропущены без отображения номера папки.)
- Файлы MP3/WMA/AAC/WAV могут воспроизводиться вплоть до 8-го уровня папок. Тем не менее, при воспроизведении дисков с множеством уровней папок возникает задержка. Поэтому мы рекомендуем создавать диски не более чем с двумя уровнями папок.
- На одном диске возможно воспроизвести до 99 папок. 

Дополнительная информация

Термины

A2DP

A2DP – это сокращение от Advanced Audio Distribution Profile (Расширенный профиль передачи аудиоданных). Данный профиль позволяет передавать стереофонические и монофонические аудиоданные высокого качества посредством беспроводной технологии Bluetooth.

AAC

AAC – это сокращение от Advanced Audio Coding, которое обозначает стандарт технологии сжатия аудиоданных, используемый в форматах MPEG 2 и MPEG 4.

AVRCP

AVRCP – это сокращение от Audio/Video Remote Control Profile. Данный профиль позволяет совмещать аудио и видеofункции устройства Bluetooth, подключенного посредством беспроводной технологии Bluetooth.

Bluetooth

Bluetooth – это технология, позволяющая устанавливать радиосоединение на небольших расстояниях; она разработана в качестве альтернативы кабельному подключению мобильных телефонов, КПК и других устройств. Bluetooth позволяет передавать речь и данные со скоростью до 1 Мбит/с в диапазоне частот 2,4 ГГц. Разработка технологии Bluetooth была начата в 1998 году группой заинтересованных компаний (SIG), куда вошли Ericsson Inc., Intel Corp., Nokia Corp., Toshiba и IBM; в настоящее время работы в этой сфере ведут почти 2 000 компаний по всему миру.

GAP

GAP – это сокращение от Generic Access Profile. Это основной профиль, используемый в беспроводной технологии Bluetooth.

HFP

HFP – это сокращение от Hands Free Profile. Этот профиль применяется при использовании громкой связи с помощью устройств, поддерживающих беспроводную технологию Bluetooth.

HSP

HSP – это сокращение от Head Set Profile. Этот профиль применяется для установления соединения между головной гарнитурой и коммуникационным терминалом посредством беспроводной технологии Bluetooth.

Linear PCM (LPCM)/Импульсно-кодовая модуляция

Этот термин означает линейную импульсно-кодовую модуляцию, являющуюся системой записи сигнала, используемой для музыкальных компакт-дисков и дисков DVD.

m3u

Списки воспроизведения, созданные программой "WINAMP", имеют расширение файла списка воспроизведения (.m3u).

MP3

MP3 – это сокращение от MPEG Audio Layer 3, которое обозначает стандарт технологии сжатия аудиоданных, установленный рабочей группой MPEG организации ISO (Международная организация по стандартизации). Формат MP3 позволяет сократить исходный объем аудиоданных приблизительно в 10 раз по сравнению с обычным компакт-диском.

Дополнительная информация

MS ADPCM

Данный термин означает адаптивную дифференциальную импульсно-кодovou модуляцию Microsoft, являющуюся системой записи сигнала для мультимедийного программного обеспечения Microsoft Corporation.

OPP

OPP – это сокращение от Object Push Profile. Этот профиль применяется для переноса данных из телефонного справочника, органайзера и т.п. между устройствами, поддерживающими беспроводную технологию Bluetooth.

SDP

SDP – это сокращение от Service Discovery Protocol. Данный протокол предназначен для поиска услуг и характеристик услуг на других устройствах, поддерживающих беспроводную технологию Bluetooth.

VBR

VBR – это сокращение от переменной скорости передачи данных. Как правило, CBR (постоянная скорость передачи данных) используется чаще. Но гибкая настройка скорости передачи данных согласно потребностям сжатия аудиоданных позволяет сохранить качество звука при приоритете степени сжатия.

WAV

WAV – это сокращение от английского слова waveform (форма сигнала). Это стандартный формат аудиофайлов Windows®.

WMA

WMA – это сокращение от Windows Media™ Audio, которое обозначает формат сжатия аудиоданных, разработанный Microsoft Corporation. Преобразовать данные в формат WMA можно с помощью Windows Media Player 7 или более поздней версии.

Windows Media и логотип Windows являются товарными знаками или зарегистрированными товарными знаками Microsoft Corporation в Соединенных Штатах и/или других странах.

Несколько сессий записи

Несколько сессий – это режим записи, позволяющий записывать дополнительные данные на диск после первого сеанса записи. При записи данных на диски CD-ROM, CD-R или CD-RW и т.п. все данные от начала до конца воспринимаются как единое целое или сессия. Несколько сессий – это способ записи на один диск более двух сессий.

Пакетная запись

Это общий термин, обозначающий способ записи файлов на диски CD-R и т.п. по мере необходимости, аналогично записи файлов на гибкие диски и жесткие диски.

Разрядность квантования

Разрядность квантования – это один из факторов, определяющих качество воспроизведения звука; чем выше разрядность, тем лучше качество звука. Однако увеличение разрядности также увеличивает объем данных и, соответственно, увеличивает требуемый объем для хранения.

Скорость передачи данных

Отображает объем передаваемых за секунду данных с размерностью бит/с (бит в секунду). Чем выше скорость передачи данных, тем больше информации доступно для воспроизведения звука. При использовании одного и того же способа кодирования (например, MP3), чем выше скорость передачи данных, тем качественнее звук.

Дополнительная информация

Тег ID3

Этот термин обозначает способ внедрения информации о дорожке в файл MP3. Эта встроенная информация может содержать название дорожки, имя артиста, название альбома, музыкальный жанр, год выпуска, комментарии и другие данные. Содержимое может изменяться произвольным образом с помощью программного обеспечения с функциями редактирования тегов ID3. Хотя устройство накладывает ограничение на количество символов в тегах, информацию можно просмотреть при воспроизведении дорожки.

Формат ISO9660

Это международный стандарт логического формата папок и файлов компакт-диска. Для формата ISO9660 существуют нормативы для следующих двух уровней.

Уровень 1:

Имя файла в формате 8.3 (имя состоит максимум из 8 символов, полубайтных заглавных символов английского алфавита и полубайтных чисел и знака “_”, с расширением имени файла, состоящим из 3 символов).

Уровень 2:

Имя файла может состоять из 31 символа (включая символ-разделитель “.” и расширение имени файла). Каждая папка может содержать менее 8 иерархий.

Расширенные форматы

Joliet:

Имена файлов могут содержать до 64 символов.

Romeo:

Имена файлов могут содержать до 128 символов. ▣

Дополнительная информация

Технические характеристики

Общие

Источник питания	14,4 В постоянного тока (допустимо - 12,0 В до 14,4 В)
Система заземления	Заземление отрицательного полюса
Максимальный потребляемый ток	10,0 А
Размеры (Ш × В × Г):	
DIN	
Шасси	178 × 50 × 161 мм
Передняя панель	188 × 58 × 28 мм
D	
Шасси	178 × 50 × 166 мм
Передняя панель	170 × 45 × 23 мм
Масса	1,68 кг

Аудио

Максимальная выходная мощность	50 Вт × 4 50 Вт × 2/4 Ω + 70 Вт × 1/2 Ω (для сабвуфера)
Номинальная выходная мощность	27 Вт × 4 (DIN 45324, +V=14,4 В)
Сопротивление нагрузки	4 Ω до 8 Ω × 4 4 Ω – 8 Ω × 2 + 2 Ω × 1
Максимальные выходная мощность/выходное сопротивление предварительного усилителя	2,2 В/1кΩ
Эквалайзер (7-полосный графический эквалайзер):	
Частота	50/125/315/800/2к/5к/12,5к Гц
Усиление	±12 дБ
Контур громкости:	
Низкий	+3,5 дБ (100 Гц), +3 дБ (10 кГц)
Средний	+10 дБ (100 Гц), +6,5 дБ (10 кГц)
Высокий	+11 дБ (100 Гц), +11 дБ (10 кГц) (громкость: -30 дБ)
HPF:	
Частота	50/63/80/100/125 Гц
Крутизна характеристики	-12 дБ/окт

Сабвуфер (моно):

Частота	50/63/80/100/125 Гц
Крутизна характеристики	-18 дБ/окт
Усиление	от +6 дБ до -24 дБ
Фаза	Нормальная/Обратная
Усиление нижних звуковых частот:	
Усиление	+12 дБ до 0 дБ

Проигрыватель компакт-дисков

Система	Компакт-дисковая аудиосистема
Используемые диски	Компакт-диск
Формат сигнала:	
Частота дискретизации	44,1 кГц
Разрядность квантования	16; линейная
Частотные характеристики	от 5 Гц до 20 000 Гц (±1 дБ)
Отношение сигнал/шум	94 дБ (1 кГц) (сеть IEC-A)
Динамический диапазон	92 дБ (1 кГц)
Число каналов	2 (стерео)
Формат декодирования файлов MP3	MPEG-1 и 2 Audio Layer 3
Формат декодирования файлов WMA	Версии 7, 7.1, 8, 9, 10 (2-х канальный звук) (Windows Media Player)
Формат декодирования файлов AAC	MPEG-4 AAC (только кодированных с помощью iTunes®)
Формат сигнала WAV	Linear PCM и MS ADPCM

FM-тюнер

Диапазон частот	87,5 МГц до 108,0 МГц
Полезная чувствительность	8 дБф (0,7 мкВ/75 Ω, моно, отношение сигнал/шум: 30 дБ)
Пороговая чувствительность 50 дБ	10 дБф (0,9 мкВ/75 Ω, моно)
Отношение сигнал/шум	75 дБ (сеть IEC-A)
Искажения	0,3 % (при 65 дБф, 1 кГц, стерео)
	0,1 % (при 65 дБф, 1 кГц, моно)

Дополнительная информация

Амплитудно-частотная характеристика
 от 30 Гц до 15 000 Гц (± 3
 дБ)
 Разделение каналов 45 дБ (при 65 дБф, 1 кГц)
 Избирательность 80 дБ (± 200 кГц)

MW-тюнер

Диапазон частот от 531 кГц до 1 602 кГц (9
 кГц)
 Полезная чувствительность
 18 мкВ (отношение сиг-
 нал/шум: 20 дБ)
 Отношение сигнал/шум 65 дБ (сеть IEC-A)

LW-тюнер

Диапазон частот 153 кГц до 281 кГц
 Полезная чувствительность
 30 мкВ (отношение сиг-
 нал/шум: 20 дБ)
 Отношение сигнал/шум 65 дБ (сеть IEC-A)

Bluetooth

Версия Bluetooth 1.2 certified
 Выходная мощность +4 дБм макс.
 (Класс мощности 2)

Характеристики лазерного диода

Длина волны от 785 нм до 815 нм
 Максимальная мощность
 1 190 ед.
 (Период излучения: не ог-
 раничен)



Примечание

Характеристики и конструкция могут быть изменены для их улучшения без уведомления. 



Visit **www.pioneer.co.uk** (or **www.pioneer-eur.com**) to register your product.
Visite **www.pioneer.es** (o **www.pioneer-eur.com**) para registrar su producto.
Zum Registrieren Ihres Produktes besuchen Sie bitte **www.pioneer.de** (oder **www.pioneer-eur.com**).
Visitez **www.pioneer.fr** (ou **www.pioneer-eur.com**) pour enregistrer votre appareil.
Si prega di visitare il sito **www.pioneer.it** (o **www.pioneer-eur.com**) per registrare il prodotto.
Bezoek **www.pioneer.nl** (of **www.pioneer-eur.com**) om uw product te registreren.
Посетите **www.pioneer-rus.ru** (или **www.pioneer-eur.com**) для регистрации приобретенного Вами изделия.

PIONEER CORPORATION

4-1, MEGURO 1-CHOME, MEGURO-KU, TOKYO 153-8654, JAPAN

PIONEER ELECTRONICS (USA) INC.

P.O. Box 1540, Long Beach, California 90801-1540, U.S.A.
TEL: (800) 421-1404

PIONEER EUROPE NV

Haven 1087, Keetberglaan 1, B-9120 Melsele, Belgium
TEL: (0) 3/570.05.11

PIONEER ELECTRONICS ASIACENTRE PTE. LTD.

253 Alexandra Road, #04-01, Singapore 159936
TEL: 65-6472-7555

PIONEER ELECTRONICS AUSTRALIA PTY. LTD.

178-184 Boundary Road, Braeside, Victoria 3195, Australia
TEL: (03) 9586-6300

PIONEER ELECTRONICS OF CANADA, INC.

300 Allstate Parkway, Markham, Ontario L3R OP2, Canada
TEL: 1-877-283-5901

PIONEER ELECTRONICS DE MEXICO, S.A. de C.V.

Bldv.Manuel Avila Camacho 138 10 piso
Col.Lomas de Chapultepec, Mexico, D.F. 11000
TEL: 55-9178-4270

先鋒股份有限公司

總公司：台北市中山北路二段44號13樓
電話：(02) 2521-3588

先鋒電子（香港）有限公司

香港九龍尖沙咀海港城世界商業中心
9樓901-6室
電話：(0852) 2848-6488

Издано Pioneer Corporation. Авторские
права © 2006 Pioneer Corporation. Все
права защищены.