

Pioneer

DV-510K-S
DV-510K-K
DV-410V-S
DV-410V-K
DV-310-S
DV-310-K

Проигрыватель DVD



Зарегистрируйте Ваше изделие на <http://www.pioneer-rus.ru>
(или <http://www.pioneer.eu>). Ознакомьтесь с преимуществами
регистрации в Интернет

Инструкции по эксплуатации

HDMI

RW
COMPATIBLE

Благодарим за покупку данного изделия компании Pioneer.
Пожалуйста, прочтите данные инструкции по эксплуатации для надлежащего использования данной модели. После прочтения данных инструкций храните их в безопасном месте для ссылки в будущем.

ВАЖНО



Символ молнии, заключенный в равносторонний треугольник, используется для предупреждения пользователя об «опасном напряжении» внутри корпуса изделия, которое может быть достаточно высоким и стать причиной поражения людей электрическим током.



ВНИМАНИЕ:
ВО ИЗБЕЖАНИЕ ПОРАЖЕНИЯ ЭЛЕКТРИЧЕСКИМ ТОКОМ НЕ СНИМАЙТЕ КРЫШКУ (ИЛИ ЗАДНЮЮ СТЕНКУ). ВНУТРИ НЕ СОДЕРЖАТСЯ ДЕАТЛИ, ПРЕДНАЗНАЧЕННЫЕ ДЛЯ РЕМОНТА ПОЛЬЗОВАТЕЛЕМ. ДЛЯ ОБСЛУЖИВАНИЯ ОБРАТИТЕСЬ К КВАЛИФИЦИРОВАННОМУ СОТРУДНИКУ СЕРВИСНОЙ СЛУЖБЫ.



Восклицательный знак, заключенный в равносторонний треугольник, используется для предупреждения пользователя о наличии в литературе, поставляемой в комплекте с изделием, важных указаний по работе с ним и обслуживанию.

D3-4-2-1-1_Ru-A

ПРЕДУПРЕЖДЕНИЕ

Данное оборудование не является водонепроницаемым. Во избежание пожара или поражения электрическим током не помещайте рядом с оборудованием емкости с жидкостями (например, вазы, цветочные горшки) и не допускайте попадания на него капель, брызг, дождя или влаги.

D3-4-2-1-3_A_Ru

ПРЕДУПРЕЖДЕНИЕ

Перед первым включением оборудования внимательно прочтите следующий раздел. Напряжение в электросети может быть разным в различных странах и регионах. Убедитесь, что сетевое напряжение в местности, где будет использоваться данное устройство, соответствует требуемому напряжению (например, 230 В или 120 В), указанному на задней панели.

D3-4-2-1-4_A_Ru

ВНИМАНИЕ

Данное изделие является лазерным устройством класса 1, но содержит лазерный диод выше класса 1. Для обеспечения постоянной безопасности не снимайте крышки и не пытайтесь получить доступ внутрь изделия. По всем видам обслуживания обращайтесь к квалифицированным специалистам. На вашем изделии находится следующая предупредительная этикетка.

Местоположение : задняя стенка устройства



CAUTION : CLASS 1M LASER RADIATION WHEN OPEN. DO NOT VIEW DIRECTLY WITH OPTICAL INSTRUMENTS. 726000A140 SH
Vorsicht : KLASSE 1M LASER Strahlung: Bei geöffnetem Gerät nicht mit optischen Geräten in den Laserstrahl blicken.
PRECAUCIÓN : RADIACIÓN LASER CLASE 1M. AL ABRIR NO MIRAR DIRECTAMENTE CON INSTRUMENTOS ÓPTICOS.
VIKTIGT : KLASSE 1M LASER STRÅLNING: NÄR APPARATEN ÄR ÖPPEN, TITTA INTE RAKT IN I DEN, SPECIELLT INTE OM DU HAR GLASÖGON PÅ DIG.
Varoitus! : Luokka 1M:n lasersäteily: Älä koskaan katso laitteen sisään sen ollessa auki-ei myöskään silmälasella tai muilla optisilla laitteilla!
ADVARSEL : LASERSTRÅLER KLASSE 1M KIG IKKE DIREKTE IND I APPARATET. NÄR DETTE ER ÅBENT, ISJER IKKE MED BRILLER ELLER ANDRE OPTISKE OBJEKTER.

D3-4-2-1-8_B_Ru

ПРЕДУПРЕЖДЕНИЕ

Во избежание пожара не приближайте к оборудованию источники открытого огня (например, зажженные свечи).

D3-4-2-1-7a_A_Ru

Данное изделие соответствует Директиве по низкому напряжению (Low Voltage Directive) 2006/95/EC и EMC Directive 2004/108/EC.

D3-4-2-1-9a_A_Ru

Условия эксплуатации

Изделие эксплуатируется при следующих температуре и влажности:
+5 °C до +35 °C; влажность менее 85 % (не заслоняйте охлаждающие вентиляторы)
Не устанавливайте изделие в плохо проветриваемом помещении или в месте с высокой влажностью, открытом для прямого солнечного света (или сильного искусственного света).

D3-4-2-1-7c_A_Ru

Данное изделие предназначено для использования в общих хозяйственных целях. В случае возникновения любой неисправности, связанной с использованием в других, нежели хозяйственных целях (таких, как длительное использование в коммерческих целях в ресторане или в автомобиле, или на корабле) и требующей ремонта, такой ремонт осуществляется за плату, даже в течение гарантийного срока.

K041_Ru

Спасибо, что Вы выбрали наш электробытовой прибор

Мы желаем Вам получить массу удовольствия от Вашего нового прибора и надеемся, что в следующий раз Вы вновь выберете наше изделие.

Пожалуйста, внимательно прочтите это руководство, и во время эксплуатации прибора используйте его в качестве справочного документа. Руководство пользователя должно передаваться каждому будущему владельцу изделия.

Оглавление

Предупреждения и Важная информация по безопасности	32
Описание изделия	34
зоны управления таймером	35
Перед первым использованием духового шкафа	37
Эксплуатация духового шкафа	39
Таблицы выпекания и жарения	42
Чистка и техническое обслуживание	44
Если что-то не работает	48
Технические данные	49
Указания для установщика	50
Инструкции по встраиванию	52
Гарантия/Обслуживание клиентов	53
Европейская гарантия	53

Руководство по использованию данных инструкций пользователя



Указания по безопасности



Пошаговые указания по эксплуатации



Советы и рекомендации



Данное изделие соответствует следующим **Директивам ЕЕС:**

- **2006/95** (Директива по низкому напряжению);
 - **89/336** (Д иректорива по электромагнитной совместимости);
 - **93/68** (Общая директива);
- с последующими модификациями.

Русский



Предупреждения и важная информация по безопасности

Храните данные инструкции пользователя всегда вместе с прибором. В случае передачи или продажи изделия третьим лицам, либо если Вы оставляете прибор дома при перемене места жительства, очень важно, чтобы новый пользователь имел доступ к инструкциям пользователя и к сопровождающей информации.

Данные предостережения приведены в интересах безопасности пользователей и проживающих с ними лиц. Поэтому перед подключением и (или) использованием прибора внимательно прочтите их.

Установка

- Установка должна выполняться квалифицированным лицом, в соответствии с действующими правилами и нормативами. Отдельные операции по установке описаны в инструкциях для установщика.
- Прибор должен устанавливаться и подключаться квалифицированным лицом, обладающим специальными знаниями, работающим в соответствии с директивами.
- В случае если в ходе установки требуются любые модификации источников энергии, они также должны выполняться квалифицированным электриком.
- Будьте очень осторожны при использовании плиты. Сильное тепло, исходящее от нагревательных элементов, делает полки и другие части очень горячими.
- Если по каким-либо причинам для приготовления пищи в духовом шкафу вам необходимо использовать фольгу, никогда не допускайте ее непосредственного контакта с дном духового шкафа.
- При чистке духового шкафа действуйте с осторожностью: ни в коем случае не допускайте попадания брызг на жировой фильтр (если таковой имеется), на нагревательные элементы и на датчик термостата.

Эксплуатация

- Данный духовой шкаф предназначен для приготовления продуктов питания; ни в коем случае не используйте его в любых других целях.
- При открывании дверцы духового шкафа, во время приготовления пищи или по его окончании, будьте осторожны с парами горячего воздуха, выходящими из духового шкафа.
- Опасно вносить изменения любого рода в данный прибор или его характеристики.
- В процессе выпекания, жарения и приготовления пищи на гриле окошко духового шкафа и другие части прибора становятся горячими, поэтому не следует допускать приближения детей к прибору. Следите за тем, чтобы при подключении электрических

компонентов к розеткам, расположенным рядом с духовым шкафом, их провода не соприкасались с раскаленными кольцами или не могли зацепиться за дверцу духового шкафа.

- Для того чтобы вынуть жаропрочные тарелки или сковородки, всегда надевайте специальные перчатки.
- Регулярная чистка предохранит материал поверхности от порчи.
- Перед тем как чистить духовой шкаф, отключите питание или отсоедините сетевой штепсель.
- Если Вы не собираетесь пользоваться духовым шкафом, убедитесь, что духовой шкаф находится в положении “ ВЫКЛ. ” .
- Данный духовой шкаф изготовлен в виде отдельного прибора или в комбинации с электрической варочной панелью, в зависимости от модели, для однофазного подключения к источнику питания напряжением 230 В.
- Данный прибор нельзя чистить струйным пароочистителем или пароочистителем с сухим паром.
- Не используйте абразивные чистящие средства или острые металлические скребки. Ими можно поцарапать стекло дверцы духового шкафа, в результате чего стекло может лопнуть.

Безопасность детей

- Данный прибор предназначен для использования взрослыми. Позволять детям пользоваться или играть им - опасно.
- Не позволяйте детям приближаться, когда духовой шкаф работает. К тому же, после выключения духовой шкаф еще долго остается горячим.
- Данное изделие не предназначено для эксплуатации детьми и другими лицами, которые по своим

физическим, сенсорным или ментальным способностям, вследствие недостатка опыта или знаний не могут безопасно эксплуатировать изделие без присмотра отвечающего за их безопасность лица или получения от него соответствующих инструкций, позволяющих им безопасно эксплуатировать устройство.

Обслуживание клиентов

- В случае необходимости проверки и (или) ремонта, данные работы должны выполняться департаментом обслуживания изготовителя или авторизованной изготовителем сервисной службой; при этом должны использоваться только оригинальные запчасти.
- В случае неполадок или повреждений не пытайтесь отремонтировать прибор самостоятельно. Ремонт, выполненный необученным лицом, может привести к повреждениям или травмам.



Символ  на самом изделии или его

упаковке указывает на то, что при утилизации данного изделия с ним нельзя обращаться как с обычными бытовыми отходами. Поэтому оно должно быть передано в пункт сбора для переработки электрического и электронного оборудования. Обеспечив правильную утилизацию данного изделия, Вы поможете защите окружающей среды и здоровья человека. Неправильная утилизация наносит вред окружающей среде и здоровью. За более подробной информацией о правилах утилизации и переработки данного изделия обращайтесь в местные органы власти, в службу по утилизации отходов или в магазин, в котором Вы приобрели данное изделие.

Описание изделия

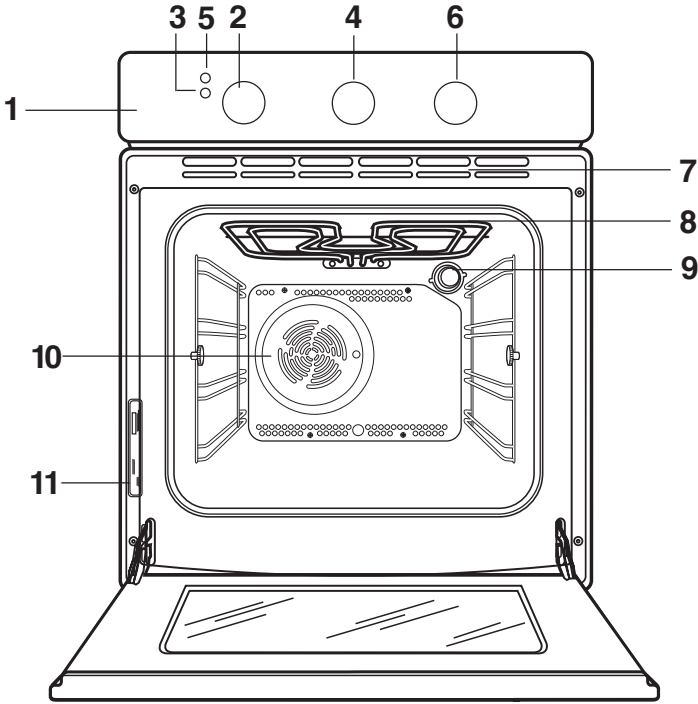

- | | |
|---|--|
| 1. Панель управления | 7. Вентиляционные отверстия для вентилятора охлаждения |
| 2. Ручка термостата духового шкафа | 8. Гриль |
| 3. Индикаторная лампочка термостата | 9. Лампочка освещения духового шкафа |
| 4. Программатор времени окончания приготовления | 10. Конвекционный вентилятор |
| 5. Индикаторная лампочка включения | 11. Табличка с техническими данными |
| 6. Ручка выбора режима духового шкафа | |

Принадлежности духового шкафа

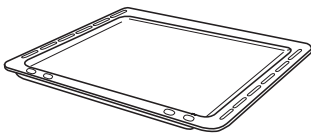

Поддон для кексов

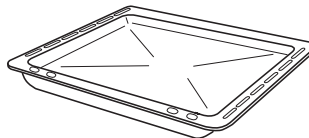

Противень для сбора жира

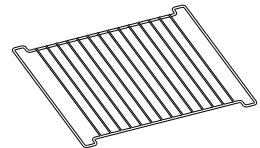

Полка с защитой от опрокидывания

Регуляторы

Утапливаемые ручки управления

Некоторые модели оснащены утапливаемыми ручками управления. Эти ручки могут быть полностью утоплены в панели управления в то время, когда духовой шкаф не эксплуатируется.

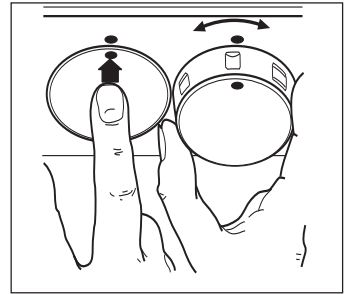

Ручка выбора режима духового шкафа

- 0 Духовой шкаф выключен
- ✱ Размораживание - Этот режим предназначен для размораживания замороженных продуктов
- ☎ Режим конвекции - Этот режим позволит Вам одновременно готовить продукты на разных уровнях без взаимопроникновения запахов.
- ☰ Гриль - В этом режиме нагревательный элемент гриля включается полностью
- ☐ Верхний нагревательный элемент - Тепло поступает только сверху духового шкафа
- ☐ Нижний нагревательный элемент - Тепло поступает только снизу духового шкафа
- ☐ Традиционный режим приготовления - Тепло поступает как от верхнего, так и от нижнего нагревательных элементов, обеспечивая равномерный нагрев внутреннего пространства духового шкафа

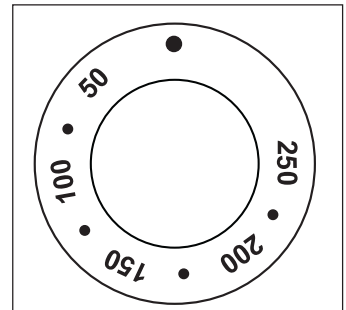
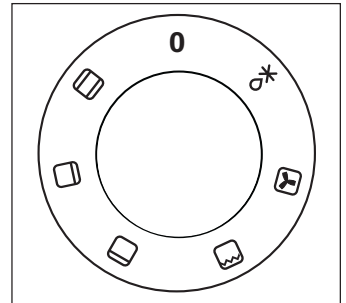

Индикаторная лампочка включения

Индикатор включения загорается при повороте в какое-либо рабочее положение ручки выбора режима духового шкафа.

Ручка выбора температуры (ручка термостата)

Поворачивая ручку выбора температуры против часовой стрелки, Вы можете выбрать температуру приготовления в пределах от 50°C до 250°C.

Индикаторная лампочка

термостата

Индикаторная лампочка включается после выбора температуры приготовления поворотом ручки термостата. Она будет гореть до тех пор, пока заданная температура не будет достигнута. Затем она будет гаснуть и загораться, указывая на поддержание заданной температуры.

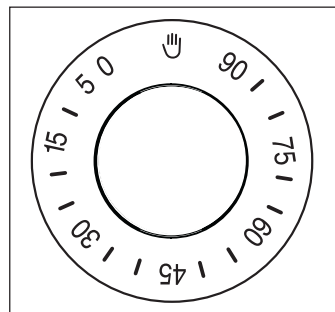

Программатор времени окончания приготовления продукта

С помощью этого устройства Вы можете задать автоматическое выключение духового шкафа по истечении заданного времени приготовления. В этот момент будет подан звуковой сигнал.

Продолжительность приготовления продукта можно устанавливать в пределах 90 минут.

Поместите продукты в духовой шкаф и переведите ручку выбора режима духового шкафа и ручку термостата на нужные значения. Поверните ручку таймера до максимального значения времени ("90"), затем, поворачивая в обратную сторону, задайте нужное время приготовления. По истечении времени приготовления будет подан звуковой сигнал, и духовой шкаф автоматически выключится.

Поверните ручку таймера на  для выбора ручного режима работы духового шкафа.

Предохранительный термостат

Во избежание опасного перегрева (вследствие некорректного использования или неисправности компонентов), духовой шкаф оснащен предохранительным термостатом, который прерывает подачу энергии. При снижении температуры духовой шкаф снова включается автоматически.

Если пусковая схема термостата сработала из-за неправильной эксплуатации прибора, достаточно исправить ошибку, после того как духовой шкаф остынет; если же термостат срабатывает из-за неисправности компонента, пожалуйста, обратитесь в Сервисный центр.

Вентилятор охлаждения

Духовой шкаф оборудован охлаждающим вентилятором, предназначенным для того, чтобы охлаждать фронтальную панель, ручки и рукоятку дверцы духового шкафа. При включении духового шкафа данный вентилятор включается автоматически. Теплый воздух удаляется наружу через отверстие, расположенное рядом с ручкой дверцы духового шкафа. Когда после окончания приготовления пищи ручки управления духовым шкафом переводятся в положение ВЫКЛ., вентилятор выключается **0**.



Перед первым использованием духового шкафа

i Перед тем, как приступить к эксплуатации духового шкафа, удалите **все элементы упаковки**, находящиеся как изнутри, так и снаружи.

Перед первым использованием духового шкафа необходимо прокалить его без пищи.

В это время может появиться специфический запах. Это совершенно нормальное явление. Оно вызвано сгоранием остатков производственных материалов.

Обеспечьте надлежащую вентиляцию помещения.

-  1. Переведите переключатель режимов духового шкафа на режим традиционного приготовления .
2. Установите ручку управления термостата на 250°.
3. Откройте окно для обеспечения вентиляции кухни.
4. Дайте духовому шкафу поработать вхолостую в течение примерно 45 минут.

Данную процедуру нужно повторить с функцией “Гриль”  в течение примерно 5-10 минут.

i После этого дайте духовому шкафу остыть. Затем смочите мягкую тряпочку теплой водой с мягким моющим средством и протрите полость духового шкафа.

i Перед первым использованием также тщательно вымойте принадлежности, прилагаемые к духовому шкафу в комплекте.

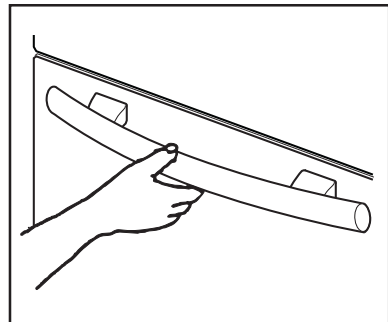

Для того чтобы открыть дверцу духового шкафа, всегда беритесь за центральную часть ручки.

Эксплуатация духового шкафа

Духовой шкаф оборудован эксклюзивной системой, обеспечивающей естественную циркуляцию воздуха и постоянную рециркуляцию пара.

Эта система позволяет готовить под воздействием пара и получать хорошо прожаренные, хрустящие снаружи и мягкие внутри блюда. Более того, при этом сводятся к минимуму время приготовления и потребление энергии. Во время приготовления образуется пар, который выходит наружу при открытии дверцы духового шкафа. Это совершенно нормальное явление.



Тем не менее, всегда держитесь на расстоянии от духового шкафа при открытии его дверцы во время приготовления пищи или по его окончании, чтобы дать возможность выйти избыткам пара или тепла.



Внимание! - Не кладите никакие предметы или посуду на дно духового шкафа и не накрывайте его алюминиевой фольгой во время приготовления, так как это может привести к повреждению эмалированных поверхностей и порче приготавливаемых продуктов вследствие концентрации тепла. Всегда устанавливайте сковороды, жаропрочные блюда и кладите алюминиевую фольгу на решетки духового шкафа. Когда пища нагревается, образуется пар, как в чайнике. При соприкосновении пара со стеклом дверцы духового шкафа, пар конденсируется и создает водяные капли.

Для уменьшения конденсации всегда предварительно прогревайте пустой духовой шкаф в течение 10 минут.

Мы рекомендуем вытирать водяные капли после каждого приготовления пищи.

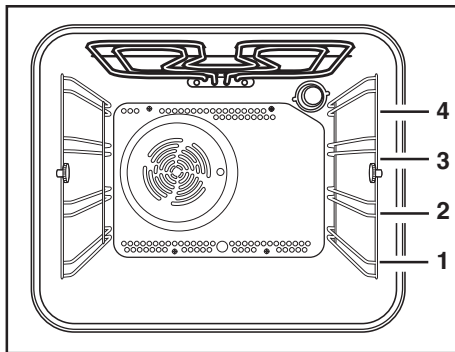

Всегда готовьте при закрытой дверце духового шкафа.

Держитесь в стороне при открывании откидывающейся дверцы духового шкафа. **Не** давайте ей упасть - придерживайте ее рукой за ручку до тех пор, пока она полностью не откроется.



Духовой шкаф имеет четыре уровня установки решеток; одна решетка входит в комплект поставки. Положения уровней решеток отсчитываются снизу, как показано на рисунке.

Необходимо, чтобы решетка была установлена правильно, так, как показано на рисунке.

Не ставьте посуду непосредственно на дно духового шкафа.

Режим конвекции

- Тепло передается приготавливаемым продуктам посредством горячего воздуха, циркуляция которого в духовом шкафу обеспечивается вентилятором, расположенным у его задней стенки.
- При этом тепло быстро и равномерно распределяется по всей камере духового шкафа, что

позволяет одно время готовить несколько разных блюд на различных уровнях. Конвекционный нагрев обеспечивает быстрое устранение влаги и создает достаточно сухой воздух в камере духового шкафа, что препятствует смешению запахов и вкусов различных блюд.

- Благодаря этой возможности приготовления сразу на нескольких уровнях Вы можете готовить одновременно до трех разных блюд, например, бисквиты или маленькие пиццы на трех противнях, предназначенных для немедленного употребления в пищу или для последующего глубокого замораживания.
- Естественно, приготовление можно вести и лишь на одном уровне. В этом случае для удобства наблюдения за ходом приготовления рекомендуется располагать блюдо на нижних уровнях.
- Кроме того, духовой шкаф прекрасно подходит для стерилизации презервов, домашнего приготовления варений, а также для сушки грибов и фруктов.

Приготовление на гриле

- Большую часть продуктов следует помещать на решетку, установленную на противне гриля, чтобы позволить максимальную циркуляцию воздуха и обеспечить стекание жира и соков. Такие продукты, как рыбу, печень и почки, можно при желании класть непосредственно на противень для гриля.
- Перед приготовлением на гриле продукты следует тщательно высушить для уменьшения брызг. Постное мясо и рыбу следует полить небольшим количеством растительного или расплавленного сливочного масла, чтобы обеспечить наличие в них влаги во время

приготовления.

- При приготовлении мяса на гриле такие гарниры, как помидоры и грибы, следует класть под решетку
- При приготовлении тостов мы рекомендуем использовать верхний уровень.
- Во время приготовления куски следует переворачивать в соответствии с рецептом.

Только верхний нагревательный элемент духового шкафа

Этот режим рекомендуется для доведения до готовности таких блюд, как лазанья, картофельная запеканка, цветная капуста в сырном соусе и т.д.

Только нижний нагревательный элемент духового шкафа

Этот режим особенно целесообразен при выпечке кондитерских изделий, не требующих подрумянивания. Его можно также использовать для доведения до готовности открытых пирогов для того, чтобы их нижняя часть хорошо пропеклась.

 Индикаторная лампочка термостата будет гореть до тех пор, пока не будет достигнута нужная температура. Затем она будет гаснуть и загораться, указывая на поддержание заданной температуры.

Традиционный режим приготовления

- Средний уровень обеспечивает наилучшее распределение тепла. Для увеличения пропекания низа установите решетку на более низкий уровень. Для увеличения пропекания верха установите решетку на более высокий уровень.

- Степень подрумянивания низа продукта зависит от материала и покрытия противней. Эмалированная, темная и имеющая антипригарное покрытие посуда увеличивает степень пропекания низа продуктов, в то время, как блестящая алюминиевая или полированная посуда уменьшает ее, поскольку отражает тепло.
- Всегда устанавливайте посуду по центру решеток для обеспечения равномерного пропекания/прожаривания продуктов.
- Устанавливайте посуду на противни соответствующего размера, во избежание попадания продуктов на дно духового шкафа и облегчения его чистки.
- **Не** устанавливайте тарелки, формы для выпечки или противни непосредственно на дно духового шкафа, поскольку оно сильно нагревается и посуда может быть повреждена. При использовании данного режима нагревание осуществляется одновременно верхним и нижним нагревательными элементами. Это позволяет Вам готовить на одном уровне; данный режим особо целесообразен для приготовления блюд, для которых требуется подрумянивание нижней корочки, например, открытых пирогов.

С помощью традиционного режима можно также готовить блюда, для которых требуется подрумянивание верхней корочки, например, запеканку, лазанью, мясо в горшочках.

Использование традиционного режима приготовления

1. Установите ручку выбора режима духового шкафа в положение, соответствующее данному режиму приготовления .
2. Установите ручку термостата на нужную температуру.

Размораживание ❄

Вентилятор духового шкафа работает без нагрева, при этом в духовом шкафу поддерживается комнатная температура.

Удостоверьтесь, что регулятор термостата находится в положении “Выкл”.

Советы и рекомендации

- Средний уровень обеспечивает наилучшее распределение тепла. Для увеличения пропекания низа установите решетку на более низкий уровень. Для увеличения пропекания верха установите решетку на более высокий уровень.
- Степень подрумянивания низа продукта зависит от материала и покрытия противней. Эмалированная, темная и имеющая антипригарное покрытие посуда увеличивает степень пропекания низа продуктов, в то время, как блестящая алюминиевая или полированная посуда уменьшает ее, поскольку отражает тепло.
- Всегда устанавливайте посуду по центру решеток для обеспечения равномерного пропекания/прожаривания продуктов.
- Устанавливайте посуду на противни соответствующего размера, во избежание попадания продуктов на дно духового шкафа и облегчения его чистки.
- **Не** устанавливайте тарелки, формы для выпечки или противни непосредственно на дно духового шкафа, поскольку оно сильно нагревается и посуда может быть повреждена.

При выпекании:

Кексы и мучные кондитерские изделия обычно требуют средней температуры (150°C-200°C), поэтому необходимо предварительно прогреть духовой шкаф в течение примерно 10 минут.

Не открывайте дверцу духового шкафа,

пока не пройдет 3/4 времени выпекания.

Печенье из песочного теста выпекается в съемных формах или на противне в течение 2/3 от общего времени приготовления, а затем накладывается верхний слой, перед тем как заканчивать выпекание. Дальнейшее время выпекания зависит от вида и количества верхнего слоя или начинки. Пористое тесто должно с трудом отделяться от ложки. Время выпекания может быть увеличено (хотя и необязательно) при избыточном количестве жидкости.

Если в то же самое время в духовой шкаф вставляется несколько противней с пирогами или бисквитами, то между ними нужно оставить свободным один уровень.

Если в то же самое время в духовой шкаф вставляется два противня с пирогами или бисквитами, то их нужно поменять местами и повернуть другой стороной примерно через 2/3 от общего времени приготовления.

При жарении:

Не жарьте куски весом менее 1 кг. Куски меньшего размера при жарении могут высохнуть. Темное мясо, которое должно хорошо прожариться снаружи, но остаться умеренно прожаренным или с кровью внутри, должно жариться при повышенной температуре (200°C-250°C). Белое мясо, птица и рыба, наоборот, требуют более низкой температуры (150°C-175°C). Ингредиенты для соусов или подливок следует сразу же добавлять в сковороду только в том случае, если время его приготовления невелико. В противном случае, их следует добавить за полчаса до окончания жарки.

Для того чтобы проверить, приготовилось ли мясо, Вы можете воспользоваться ложкой: если мясо не продавливается, нужно продолжить процесс приготовления. Ростбифы и филе, которые должны оставаться внутри розовыми, нужно жарить при более высокой температуре за меньшее

время.

Если мясо готовится прямо на решетке духового шкафа, поставьте уровень ниже сковородку, чтобы на нее стекал сок.

Оставьте мясо после окончания приготовления хотя бы на 15 минут, чтобы оно осталось сочным.

Для уменьшения образования дыма в духовом шкафу рекомендуется налить в сковороду немного воды. Для того чтобы предотвратить образование конденсата, добавьте воду несколько раз. Блюда могут сохраняться в духовом шкафу на минимальной температуре, чтобы быть поданными к столу в теплом виде.



Осторожно!

Не выкладываете духовой шкаф алюминиевой фольгой и не ставьте сковороды или противни на дно, так как в противном случае эмаль духового шкафа повредится вследствие образования тепла.

Время приготовления

Время приготовления варьируется в зависимости от состава, ингредиентов и количества жидкости в каждом отдельном блюде.

Обращайте внимание на настройки, используемые при первых экспериментах по приготовлению пищи, чтобы извлечь опыт для приготовления те же блюд в последующем.

Основываясь на собственном опыте, Вы сможете менять приведенные в таблицах значения.

Таблица выпекания и жарения

Традиционный режим приготовления



Время приготовления не включает в себя время предварительного прогрева. Пустой духовой шкаф всегда предварительно разогревайте в течение 10 минут.

Вид блюда	Традиционный режим приготовления		Приготовление в режиме конвекции		Время приготовления в минутах	Примечания
		темп. °C		темп. °C		
ПИРОГИ						
Взбитые блюда	2	170	2 (1 и 3)*	160	45-60	В форме для выпечки
Тесто для песочного печенья	2	170	2 (1 и 3)*	160	20-30	В форме для выпечки
Сырный пирог	1	175	2	165	60-80	В форме для выпечки
Яблочный пирог	1	170	2 лев+прав.	160	90-120	В форме для выпечки
Штрудель	2	180	2	160	60-80	На противне
Торт с джемом	2	190	2(1 и 3)*	180	40-45	В форме для выпечки
Фруктовый пирог	2	170	2	150	60-70	В форме для выпечки
Бисквит	1	170	2(1 и 3)*	165	30-40	В форме для выпечки
Рождественский пирог	1	150	2	150	120-150	В форме для выпечки
Кекс с изюмом	1	175	2	160	50-60	В форме для хлеба
Небольшие пирожные	3	170	2	160	20-35	На противне
Бисквиты	2	160	2(1 и 3)*	150	20-30	На противне
Меренга	2	135	2(1 и 3)*	150	60-90	На противне
Сдобные булочки	2	200	2	190	12-20	На противне
Пироги: Заварные пирожные	2 или 3	210	2(1 и 3)*	170	25-35	На противне
Закрытые пироги	2	180	2	170	45-70	В форме для выпечки
ХЛЕБ И ПИЦЦА						
Белый хлеб	1	195	2	185	60-70	
Ржаной хлеб	1	190	1	180	30-45	В форме для хлеба
Булочки	2	200	2(1 и 3)*	175	25-40	На противне
Пицца	2	200	2	200	20-30	На противне
ОТКРЫТЫЕ ПИРОГИ С СНАДИКОЙ						
Пирог с пастой	2	200	2 (1 и 3)*	175	40-50	В форме
Пирог с овощами	2	200	2 (1 и 3)*	175	45-60	В форме
Пирог с начинкой	1	210	1	190	30-40	В форме
Лазанья	2	200	2	200	25-35	В форме
Канеллони	2	200	2	200	25-35	В форме
МЯСО						
Говядина	2	190	2	175	50-70	На решетке
Свинина	2	180	2	175	100-130	На решетке
Телятина	2	190	2	175	90-120	На решетке
Английский ростбиф слабо прожаренный	2	210	2	200	50-60	На решетке
умеренно прожаренный	2	210	2	200	60-70	На решетке
хорошо прожаренный	2	210	2	200	70-80	На решетке
Свиная лопатка	2	180	2	170	120-150	С корочкой
Свиная рулька	2	180	2	160	100-120	2 куска
Ягненок	2	190	2	175	110-130	Нога
Курица	2	190	2	200	70-85	Целиком
Индейка	2	180	2	160	210-240	Целиком
Утка	2	175	2	220	120-150	Целиком
Гусь	2	175	1	160	150-200	Целиком
Кролик	2	190	2	175	60-80	Порезанный на кусочки
Заяц	2	190	2	175	150-200	Порезанный на кусочки
Фазан	2	190	2	175	90-120	Целиком
Формованный фарш	2	180	2	170	всего 150	в форме для хлеба
РЫБА						
Форель/Морской окунь	2	190	2(1 и 3)*	175	40-55	3-4 рыбы
Тунец/Семга	2	190	2(1 и 3)*	175	35-60	4-6 кусочков филе

(*) Если Вы одновременно готовите несколько блюд, мы рекомендуем размещать их на уровнях, указанных в скобках.

Приготовление на гриле

i Время приготовления не включает в себя предварительный разогрев. Пустой духовой шкаф всегда предварительно разогревайте в течение 10 минут.

БЛЮДО	Количество		Приготовление на гриле		Время приготовления в минутах	
	штук	например.		темп. °C	1-я сторона	2-я сторона
Кусочки филе	4	800	3	250	12~15	12~14
Бифштексы	4	600	3	250	10~12	6~8
Колбаски	8	/	3	250	12~15	10~12
Свинная отбивная	4	600	3	250	12~16	12~14
Курица (разрезанная пополам)	2	1000	3	250	30~35	25~30
Кебаб	4	/	3	250	10~15	10~12
Курица (грудка)	4	400	3	250	12~15	12~14
Гамбургер*	6	600	2	250	20-30	
*Предварительный нагрев 5'00''						
Рыба (филе)	4	400	3	250	12~14	10~12
Сандвичи	4~6	/	3	250	5~7	/
Тосты	4~6	/	3	250	2~4	2~3

i Значения температуры являются ориентировочными. Может потребоваться адаптировать значения температуры к Вашим личным требованиям.

Чистка и техническое обслуживание



Всякий раз перед чисткой выключайте духовой шкаф и дайте ему остыть.

Данный прибор нельзя чистить струйным пароочистителем или пароочистителем с сухим паром.

Внимание: Перед выполнением любой операции следует отключить прибор от сети электропитания.

Для обеспечения продолжительного срока службы Вашего прибора необходимо регулярно выполнять следующие операции по чистке:

- Выполняйте только при остывшем духовом шкафу.
- Мойте эмалированные части мыльной водой.
- Не применяйте абразивные чистящие средства.
- Протрите части из нержавеющей стали и стекла мягкой тряпочкой.
- При наличии стойких пятен используйте имеющиеся в продаже специальные средства для нержавеющей стали или теплый уксус.

Эмаль духового шкафа чрезвычайно прочная и герметичная. Под воздействием горячих фруктовых кислот (от лимона, изюма и подобных продуктов) на эмалированной поверхности могут оставаться постоянные тусклые шероховатые пятна. Однако подобные пятна на блестящей отполированной поверхности эмали не влияют на работу духового шкафа. Тщательно очищайте шкаф после каждого приготовления пищи. Это самый простой способ быстро отчистить грязь. Это предотвращает пригорание остатков пищи.

Средства для чистки

Перед использованием любых средств для чистки Вашего духового шкафа убедитесь в их пригодности для этой

цели и в том, что их применение рекомендовано изготовителем.

Средства, содержащие отбеливатели, НЕ должны использоваться, так как они могут привести к потускнению поверхностей духового шкафа. Следует также воздерживаться от использования жестких абразивных чистящих средств.

Чистка духового шкафа снаружи

Регулярно протирайте панель управления, дверцу духового шкафа и прокладку дверцы мягкой тряпкой, смоченной (и после этого хорошо отжатой) в теплой воде с добавлением небольшого количества жидкого моющего средства.

Во избежание повреждения или ослабления прочности стеклянных панелей дверцы избегайте применения следующих материалов:

- Бытовых мощных средств и отбеливателей
- Губок с пропиткой, не подходящих для использования со сковородами с антипригарным покрытием
- Металлических губок
- Химических средств и аэрозолей
- Средств для удаления ржавчины
- Средств для очистки ванн и раковин

Мойте стекло изнутри и снаружи дверцы теплой водой с мылом. В случае сильного загрязнения внутреннего стекла дверцы рекомендуется применять специальные моющие средства для чистки духовых шкафов. Не используйте шпатели для удаления остатков пищи.



НЕ приступайте к чистке дверцы до тех пор, пока стеклянные панели не остынут. При несоблюдении этого требования стеклянная панель может лопнуть.



Если на стеклянной панели появятся трещины или глубокие царапины, это означает уменьшение прочности стекла; в этом случае его следует заменить, в противном случае стекло может лопнуть. Обратитесь в авторизованный сервисный центр.

Решетки и держатели решеток

Для чистки решеток духового шкафа обильно промойте их теплой водой с мылом; устраните трудноудаляемые загрязнения с помощью хорошо смоченной в мыльном растворе губки. Хорошо сполосните их и вытрите мягкой тряпкой.

Держатели решеток можно снять для большего удобства чистки.

Затем действуйте в соответствии с нижеприведенными указаниями:

1. снимите передний винт, придерживая держатель на месте другой рукой;
2. отцепите задний крюк и снимите держатель;
3. после окончания чистки установите держатели на место, выполнив вышеописанную процедуру в обратном порядке.

После установки держателей на место проверьте, чтобы все гайки были плотно затянуты.

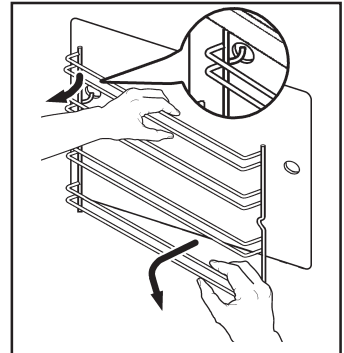
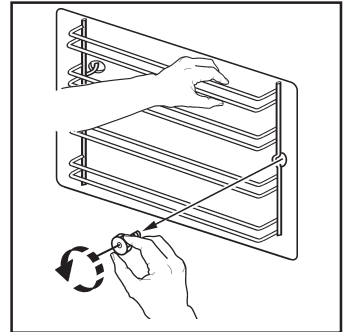

Замена лампочки освещения духового шкафа

Отключите духовой шкаф от электросети

В случае необходимости замены лампочки, следует использовать лампочку со следующими параметрами:

- Электрическая мощность: 15 Вт/ 25 Вт,
- Напряжение: 230 В (50 Гц),
- Устойчивость к температурам до 300°C,
- Тип цоколя: E14.

Эти лампочки можно приобрести в авторизованном сервисном центре.

Замена лампочки:

1. Убедитесь, что духовой шкаф отсоединен от сети электропитания.
2. Надавите и поверните против часовой стрелки стеклянный плафон.
3. Выньте неисправную лампочку и замените ее на новую.
4. Установите на место стеклянный плафон и подайте на духовой шкаф электропитание.

Чистка дверцы духового шкафа

Перед тем, как приступить к чистке дверцы духового шкафа, мы рекомендуем снять ее.

Затем действуйте в соответствии с нижеприведенными указаниями:

1. полностью откройте дверь духового шкафа;
2. Найдите две петли, с помощью которых она крепится к корпусу духового шкафа (Рис. А);
3. Разблокируйте и поверните маленькие рычажки, расположенные

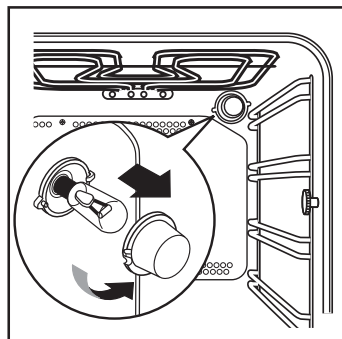

в обеих петлях (Рис. В);

4. Возьмитесь за дверцу слева и справа и медленно поднимите ее в полуоткрытое положение (Рис. С);
5. Осторожно выньте дверцу, потянув на себя (Рис. С);
6. Положите ее на устойчивую ровную поверхность;

Для чистки стекла дверцы используйте только мягкую ткань, смоченную в теплой воде. Никогда не используйте жесткие абразивные средства. После окончания чистки установите дверцу духового шкафа на место, выполнив вышеописанную процедуру в обратном порядке.

Приборы из нержавеющей стали или алюминия:

Мы рекомендуем чистить дверцу духового шкафа только с помощью влажной губки и после чистки протирать мягкой тряпкой.

Никогда не используйте стальные губки или кислотные или абразивные средства, т.к. они могут повредить поверхности духового шкафа. Выполняйте чистку панели управления духового шкафа с соблюдением аналогичных предосторожностей.



НЕ приступайте к чистке дверцы до тех пор, пока стеклянные панели не остынут. При несоблюдении этого требования стеклянная панель может лопнуть.

Если на стеклянной панели появятся трещины или глубокие царапины, это означает уменьшение прочности стекла; в этом случае его следует заменить, в противном случае стекло может лопнуть. Обратитесь в авторизованный сервисный центр.



Рис. А



Рис. В

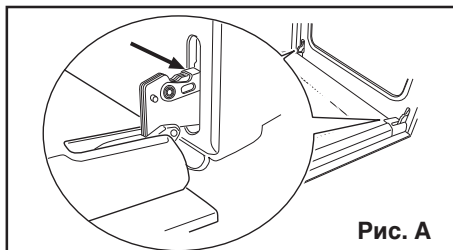

Рис. С

Если что-то не работает

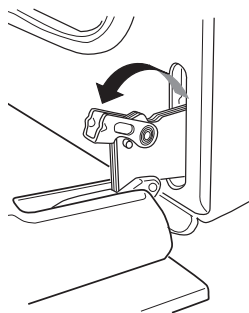
Если прибор не функционирует должным образом, перед тем как обращаться в Сервисный центр компании Electrolux, пожалуйста, произведите следующие проверки:

НЕИСПРАВНОСТЬ	СПОСОБ УСТРАНЕНИЯ
<ul style="list-style-type: none"> ■ Духовой шкаф не включается. 	<ul style="list-style-type: none"> ◆ Проверьте, что выбраны как режим, так и температура приготовления <i>или же</i> ◆ Проверьте, правильно ли подключен прибор в розетку и есть ли напряжение в сети.
<ul style="list-style-type: none"> ■ Не загорается индикаторная лампочка термостата духового шкафа. 	<ul style="list-style-type: none"> ◆ Выберите какую-либо температуру с помощью ручки термостата <i>или же</i> ◆ Выберите какой-либо режим с помощью ручки выбора режима духового шкафа.
<ul style="list-style-type: none"> ■ Не загорается лампочка освещения духового шкафа. 	<ul style="list-style-type: none"> ◆ Выберите какую-либо температуру с помощью ручки термостата <i>или же</i> ◆ Проверьте лампочку и при необходимости замените ее (см. параграф “Чистка духового шкафа”)
<ul style="list-style-type: none"> ■ Для приготовления продуктов требуется слишком много или слишком мало времени. 	<ul style="list-style-type: none"> ◆ Возможно следует подрегулировать температуру приготовления <i>или же</i> ◆ Следуйте приведенным в данном руководстве рекомендациям, особенно из раздела “Практические советы”.
<ul style="list-style-type: none"> ■ Пар и конденсат осаждаются на продуктах и внутри камеры духового шкафа. 	<ul style="list-style-type: none"> ◆ По окончании процесса приготовления не оставляйте блюда в духовом шкафу более чем на 15-20 минут.

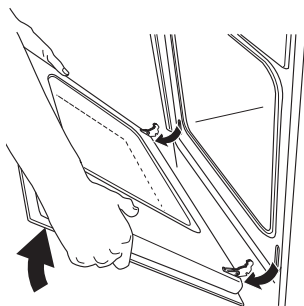
Технические данные

Мощность нагревательных элементов

Нижний нагревательный элемент	1000 Вт
Верхний нагревательный элемент	800 Вт

Оба элемента духового шкафа
(Нижний + Верхний элементы) 1800 Вт

Полная мощность в режиме конвекции 2000 Вт

Гриль 1650 Вт

Конвекционный вентилятор 25 Вт

Лампочка освещения духового шкафа 25 Вт

Вентилятор охлаждения 25 Вт

Полная мощность 2075 Вт

Рабочее напряжение (50 Hz) 230 В

Размеры ниши

Высота при встраивании под столешницей	593 мм
при встраивании в колонну	580 мм
Ширина	560 мм
Глубина	550 мм

Духовой шкаф

Высота	335 мм
Ширина	395 мм
Глубина	400 мм
Емкость духового шкафа	53 л

Указания для установщика

Установку и подключение духового шкафа необходимо производить в соответствии с действующими нормами и правилами. Любые операции с внутренними компонентами духового шкафа должны выполняться, когда он выключен. С данным изделием имеют право работать только квалифицированные технические специалисты.

В случае несоблюдения правил техники безопасности компания-изготовитель снимает с себя ответственность за возможный ущерб.

Подключение к электрической сети

Перед подключением изделия к электрической сети, пожалуйста, убедитесь в следующем:

- Главный предохранитель и домашняя электропроводка способны выдержать максимальную мощность духового шкафа (см. табличку с техническими данными).
- Электропроводка в вашем доме имеет эффективное заземление, соответствующее действующим нормам и правилам.
- После установки духового шкафа обеспечивается удобный доступ к сетевой розетке или многополюсному размыкателю.

Духовой шкаф поставляется со штепсельной вилкой. Поставляемые кабель питания и вилка должны быть подключены к электробезопасной

розетке (230 В~, 50 Гц).
Электробезопасная сетевая розетка должна быть установлена в соответствии с действующими нормами и правилами.

Для практического использования (с учетом требований по номинальному сечению) пригодны кабели питания следующих типов: H07 RN-F, H05 RN-F, H05 RR-F, H05 VV-F, H05 V2V2-F (T90), H05 BB-F.

Если духовой шкаф подключается к сети без использования штепсельной вилки или она недоступна, то в этом случае между духовым шкафом и кабелем питания необходимо установить многополюсный размыкатель (предохранители, сетевой прерыватель) с зазором между контактами не менее 3 мм. Этот размыкатель ни в одной точке не должен прерывать провод заземления. Желто-зеленый провод заземления должен быть на 2-3 см длиннее всех других проводов.

Соединительный кабель должен быть проложен таким образом, чтобы он ни в коем случае не мог нагреться до температуры в 50°C (выше комнатной температуры).

После подключения духового шкафа к сети необходимо примерно на 3 минуты включить нагревательные элементы, чтобы проверить их исправность.

Клеммная коробка

Духовой шкаф оснащен удобной для доступа клеммной колодкой, которая рассчитана на работу в сети однофазного тока с напряжением в 230 В.

- Литера L - клемма фазы
- Литера N - клемма нейтрали
-  или E - клемма заземления

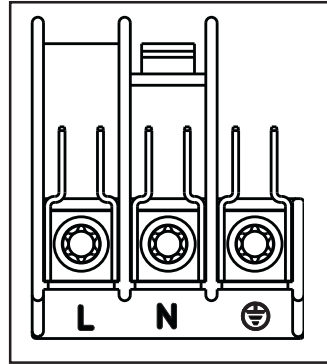

Инструкции по встраиванию

Для обеспечения бесперебойного функционирования встроенного прибора кухонная мебель или ниша, в которую встраивается прибор, должны иметь подходящие размеры.

В соответствии с действующими нормативами, все части, обеспечивающие защиту от удара током, а также изолированные части должны быть прикреплены таким образом, чтобы их было нельзя открепить без использования инструментов.

Сюда также относится крепление всех торцевых стенок вначале или в конце линии встроенных изделий.

В любом случае, при встраивании прибора должна быть обеспечена защита от удара током.

Прибор можно расположить задней или боковой стенкой рядом с другими кухонными приборами, мебелью или стенами. Однако только другие приборы или мебель той же высоты, что и прибор, можно расположить рядом с другой стороной стенки.



Рис. А



Рис. В

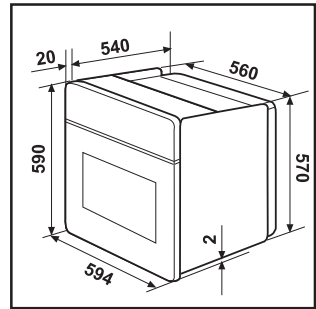

Рис. С

Размеры духового шкафа (Рис. А)

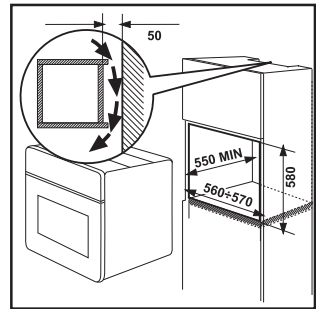
Инструкции по встраиванию

Для обеспечения бесперебойного функционирования встроенного прибора кухонная мебель или ниша, в которую встраивается прибор, должны иметь подходящие размеры (Рис. В-С).

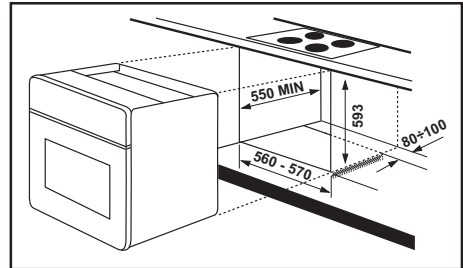
Крепление прибора к мебели

- Откройте дверцу духового шкафа;
- прикрепите духовой шкаф к кухонной мебели, вставив четыре дистанционные распорки (Рис. D - А), точно входящих в отверстия рамы, а затем вставьте прилагаемые четыре винта для дерева (Рис. D - В).



Рис. D

Гарантия/сервисная служба

Сервисное обслуживание и запасные части

В случае необходимости ремонта прибора, или если Вы хотите приобрести запасные части, обращайтесь в наш ближайший авторизованный сервисный центр (список сервисных центров прилагается). Если у вас возникли вопросы по использованию прибора или Вы хотите узнать о других приборах концерна ELECTROLUX, звоните на нашу информационную линию по телефону (495) 937 78 37 или (495) 956 29 17.

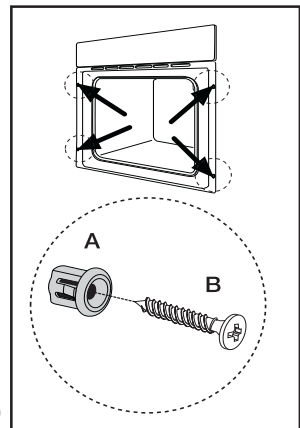
Европейская гарантия

Данное устройство поддерживается гарантией Electrolux в каждой из стран, перечисленных на обороте этого руководства, в течение срока, указанного в гарантии на устройство или в ином определенном законом порядке. В случае Вашего перемещения из одной из этих стран в любую другую из нижеперечисленных стран, гарантия на устройство переместится вместе с Вами при условии соблюдения следующих требований:-

- Гарантия на устройство начинает действовать с даты, в которую Вы впервые приобрели это устройство, подтверждением которой будет служить предъявление действительного удостоверяющего покупку документа, выданного продавцом устройства.
- Гарантия на устройство действует в течение того же срока и в пределах того же объема работ и конструктивных частей, какие действуют в новой стране Вашего проживания применительно к данной конкретной модели или серии устройств.
- Гарантия на устройство является персональной для первоначального покупателя этого устройства и не может быть передана другому пользователю.
- Устройство установлено и используется в соответствии с инструкциями, изданными Electrolux, только в пределах домашнего хозяйства, т.е. не используется в коммерческих целях.
- Устройство установлено в соответствии со всеми применимыми нормативными документами, действующими в новой стране вашего проживания.

Положения настоящей Европейской Гарантии не нарушают никаких предоставленных Вам по закону прав.

www.electrolux.com

www.zanussi.ru

ОБЯЗАТЕЛЬНАЯ ВЕНТИЛЯЦИЯ

При установке устройства обеспечьте достаточное пространство для вентиляции во избежание повышения температуры внутри устройства (не менее 10 см сверху, 10 см сзади и по 10 см слева и справа).

ПРЕДУПРЕЖДЕНИЕ

В корпусе устройства имеются щели и отверстия для вентиляции, обеспечивающие надежную работу изделия и защищающие его от перегрева. Во избежание пожара эти отверстия ни в коем случае не следует закрывать или заслонять другими предметами (газетами, скатертями и шторами) или устанавливать оборудование на толстом ковре или постели.

D3-4-2-1-7b_A_Ru

МЕРЫ ПРЕДОСТОРОЖНОСТИ ПРИ ОБРАЩЕНИИ С СЕТЕВЫМ ШНУРОМ

Держите сетевой шнур за вилку. Не вытаскивайте вилку, взявшись за шнур, и никогда не касайтесь сетевого шнура, если Ваши руки влажные, так как это может привести к короткому замыканию или поражению электрическим током. Не ставьте аппарат, предметы мебели и т.д. на сетевой шнур, не зажимайте его. Не завязывайте узлов на шнуре и не связывайте его с другими шнурами. Сетевые шнуры должны лежать так, чтобы на них нельзя было наступить. Поврежденный сетевой шнур может стать причиной возникновения пожара или поразить Вас электрическим током. Время от времени проверяйте сетевой шнур. В случае обнаружения повреждения обратитесь за заменой в ближайший официальный сервисный центр фирмы PIONEER или к Вашему дилеру.

5002_Ru

Если вилка шнура питания изделия не соответствует имеющейся электророзетке, вилку следует заменить на подходящую к розетке. Замена и установка вилки должны производиться только квалифицированным техником. Отсоединенная от кабеля вилка, подключенная к розетке, может вызвать тяжелое поражение электрическим током. После удаления вилки утилизируйте ее должным образом. Оборудование следует отключать от электросети, извлекая вилку кабеля питания из розетки, если оно не будет использоваться в течение долгого времени (например, если вы уезжаете в отпуск).

D3-4-2-1a_A_Ru

ВНИМАНИЕ

Выключатель \odot STANDBY/ON (ОЖИДАНИЕ/ВКЛ.) данного устройства не полностью отключает его от электросети. Чтобы полностью отключить питание устройства, вытащите вилку кабеля питания из электророзетки. Поэтому устройство следует устанавливать так, чтобы вилку кабеля питания можно было легко вытащить из розетки в чрезвычайных обстоятельствах. Во избежание пожара следует извлекать вилку кабеля питания из розетки, если устройство не будет использоваться в течение долгого времени (например, если вы уезжаете в отпуск).

D3-4-2-2a_A_Ru

Это изделие содержит систему защиты авторских прав, защищенную методами, перечисленными в ряде патентов и в другой интеллектуальной собственности, принадлежащей Macrovision Corporation и другим правообладателям. Разрешение на использование этой системы защиты авторских прав должно быть выдано Macrovision Corporation и она предназначена для использования в домашних условиях или при других ограниченных обстоятельствах, если другие обстоятельства использования не разрешены Macrovision Corporation. Запрещается разборка изделия с целью несанкционированного доступа к данной технологии.

Это изделие снабжено комплектом шрифта FontAvenue®, который лицензируется NEC Corporation. FontAvenue - это зарегистрированный торговый знак NEC Corporation.



Если вы желаете утилизировать данное изделие, не выбрасывайте его вместе с обычным бытовым мусором. Существует отдельная система сбора использованных электронных изделий в соответствии с законодательством, которая предполагает соответствующее обращение, возврат и переработку.

Частные клиенты в странах-членах ЕС, в Швейцарии и Норвегии могут бесплатно возвращать использованные электронные изделия в соответствующие пункты сбора или дилеру (при покупке сходного нового изделия).

В странах, не перечисленных выше, для получения информации о правильных способах утилизации обращайтесь в соответствующие учреждения.

Поступая таким образом, вы можете быть уверены в том, что утилизируемый продукт будет соответствующим образом обработан, передан в соответствующий пункт и переработан без возможных негативных последствий для окружающей среды и здоровья людей.

K058_A_Ru

Содержание

01 Перед началом работы

Особенности	5
Комплект поставки	5
Советы по установке	6
Поддержка форматов дисков/содержимого при воспроизведении	6

02 Соединения

Легкость подключения	10
Подключение с помощью кабеля SCART AV	11
Подключение с помощью компонентного видеовыхода	11
Подключение к ресиверу AV	12
Подключение с помощью HDMI	13

03 Органы управления и дисплей

Передняя панель	15
Пульт дистанционного управления	16

04 Начало работы

Включение	17
Использование экранных дисплеев	17
Настройка проигрывателя для телевизора	18
Установка языка экранных дисплеев проигрывателя	18
Воспроизведение дисков	19
Исполнение любимых песен с использованием караоке-дисков	22

05 Воспроизведение дисков

Поиск на дисках	24
Замедленное воспроизведение	24
Кадр вперед/кадр назад	24
Просмотр слайдов JPEG	25
Обзор содержимого дисков с помощью навигатора диска	25
Обзор файлов с помощью навигатора диска	26
Множественное воспроизведение фрагмента на диске	27
Повторное воспроизведение	28
Воспроизведение в случайном порядке	28
Создание списка программы	29

Поиск по диску	30
Выбор субтитров	30
Переключение языка/канала звуковой дорожки	31
Масштабирование экрана	31
Выбор ракурса камеры	31
Отображение информации о диске	31

06 Воспроизведение через USB

Использование USB-интерфейса	32
------------------------------	----

07 Меню Настройки звука и Настройки видео

Меню Настройки звука	33
Меню Настройки видео	34

08 Меню Исходные настройки

Использование меню Исходные настройки	35
Параметры меню Аудиовыход	35
Параметры меню Видеовыход	36
Параметры меню Язык диска	38
Параметры меню Дисплей	38
Параметры меню Параметры	38
Блокировка от детей	39
Преобразование с DTS	40
О контенте VOD DivX®	40
О настройках аудиовыхода HDMI	41

09 Дополнительная информация

Уход за проигрывателем и дисками	42
Размеры экранов и форматы дисков	43
Установка системы телевидения	44
Сброс настроек проигрывателя	44
Регионы для дисков DVD-Video	44
Выбор языков с помощью перечня кодов языков	45
Устранение неисправностей	45
Глоссарий	49
Перечень кодов языков	50
Перечень кодов стран/регионов	50
Технические характеристики	51

Перед началом работы

Особенности

- **Видео с прогрессивной разверткой PureCinema**

Если подключение к телевизору или монитору с поддержкой прогрессивной развертки выполнено с помощью компонентных видеовыходов, изображения на экране будут отображаться устойчиво, без бликов, с той же частотой обновления кадров, что и в оригинальном фильме.

- **ЦАП с поддержкой качества 24-бит/96 кГц**

Интегрированный процессор ЦАП с поддержкой качества 24-бит/96 кГц позволяет этому проигрывателю поддерживать диски с высокой частотой дискретизации, обеспечивать исключительное качество звука с точки зрения динамического диапазона, разрешения низкого уровня и детализации в высокочастотном диапазоне.

Комплект поставки

Открыв упаковку, убедитесь в наличии перечисленных ниже принадлежностей.

- Пульт дистанционного управления
- Сухие батарейки AA/R6P x 2
- Кабель аудио/видео (красный/белый/желтый штекеры)
- Кабель питания
- Гарантийный талон
- Инструкции по эксплуатации

Установка батареек в пульт дистанционного управления

- **Откройте крышку батарейного отсека и вставьте батарейки, как показано ниже.**

Используйте две батарейки AA/R6P и соблюдайте полярность (⊕, ⊖) в соответствии с метками внутри отсека. Закончив установку, закройте крышку.

Закрывая крышку, выровняйте прорезь и язычок защелки и задвиньте крышку в направлении, указанном стрелкой ⇨.

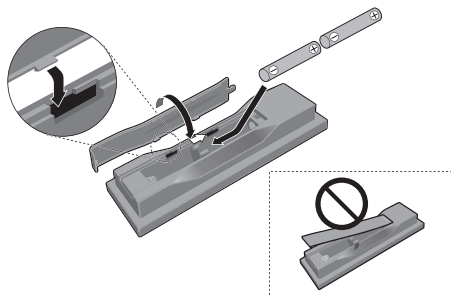

Внимание

Неправильная установка может стать причиной возникновения опасной ситуации (например, утечки или взрыва). Соблюдайте следующие меры предосторожности:

- Не устанавливайте одновременно новые и старые батарейки.
- Не используйте батарейки разных типов одновременно — несмотря на то, что они могут выглядеть одинаково, различные батарейки могут иметь разное напряжение.
- Следите за тем, чтобы при установке батареек их положительные и отрицательные полюса располагались в соответствии с обозначениями внутри батарейного отсека.
- Извлекайте батарейки из оборудования, которое не планируется использовать в течение месяца или более.
- При утилизации использованных батареек следуйте действующим в вашей стране или в регионе нормативам по охране окружающей среды, установленных в постановлениях правительства или в других официальных документах.
- Не используйте и не храните батарейки на прямом солнечном свете или в других жарких местах (например, в салоне автомобиля или рядом с обогревателем). Это может привести к утечке жидкости из батареек, перегреву, взрыву или возгоранию. Кроме того, это может привести к сокращению срока службы или производительности батареек.

Надеемся, что это изделие будет служить вам долгие годы; для этого при выборе подходящего места установки следует руководствоваться следующими указаниями:

Что следует делать...

- Используйте в хорошо проветриваемом помещении.
- Устанавливайте на устойчивой, плоской и ровной поверхности (например, столе, полке или в стойке для стереоаппаратуры).

Чего не следует делать...

- Не используйте в местах с высокой температурой или влажностью, в том числе рядом с радиаторами и другими обогревательными приборами.
- Не устанавливайте на подоконниках или в других местах, где на проигрыватель могут попадать прямые солнечные лучи.
- Не используйте в очень грязных или пыльных местах.
- Не устанавливайте непосредственно на усилитель или другие компоненты стереосистемы, нагревающиеся при их использовании.
- Не используйте рядом с телевизором или монитором, так как при этом могут возникать помехи, особенно если для телевизора используется комнатная антенна.
- Не используйте на кухне или в других помещениях, где проигрыватель может подвергаться воздействию дыма или пара.
- Не устанавливайте на толстую подстилку или ковер и не покрывайте тканью, так как это может мешать нормальному охлаждению устройства.
- Не устанавливайте на неустойчивых поверхностях или на таких поверхностях, на которых не умещаются все четыре ножки устройства.

Поддержка форматов дисков/содержимого при воспроизведении

Этот проигрыватель поддерживает большое число типов и форматов дисков (носителей). Диски для воспроизведения обычно имеют один из следующих логотипов на диске и/или упаковке диска. Следует помнить, что диски некоторых типов, например, записываемые диски CD и DVD, могут содержать данные в формате, который невозможно воспроизвести (информация о совместимости приведена ниже). *С помощью этого проигрывателя нельзя записывать данные на записываемые диски.*



DVD-Video DVD-R DVD-RW



Audio CD Video CD CD-R CD-RW



Fujicolor CD

- Это устройство воспроизводит диска DVD+R/+RW.
- **DVD** является торговой маркой формата DVD/Logo Licensing Corporation.
-  является торговым знаком корпорации FUJIFILM.
- Также поддерживаются диски KODAK Picture CD.

Этот проигрыватель поддерживает стандарт Super VCD, установленный Международной электротехнической комиссией (IEC). Стандарт Super VCD обеспечивает более высокое (по сравнению с Video CD) качество изображения и позволяет записывать две звуковые стереодорожки. Кроме того, Super VCD поддерживает широкоэкранное изображение.



Super VCD

О воспроизведении дисков DualDisc

DualDisc представляет собой новый двухсторонний диск, на одной стороне которого записано DVD видео, аудио и т.д., а на другой стороне - содержание, не относящееся к DVD (например, цифровой аудиоматериал).

Сторона диска, не относящаяся к DVD, то есть звуковая сторона диска, несовместима со спецификацией CD Audio и, следовательно, может не воспроизводиться.

Сторона диска DualDisc с содержанием DVD в данном устройстве воспроизводится.

Более подробную информацию о спецификации DualDisc можно получить у изготовителя или продавца диска.

Поддержка дисков CD-R/-RW

- Поддерживаемые форматы: CD Audio, Video CD/Super VCD, ISO 9660 CD-ROM*, содержащие файлы MP3, WMA, MPEG-4 AAC, JPEG или файлы DivX video/WMV
* удовлетворяют требованиям стандарта ISO 9660 Level 1 или 2. *Физический формат CD: Mode1, Mode2 XA Form1. Этот проигрыватель поддерживает файловые системы Romeo и Joliet.*
- Воспроизведение мультисессионных дисков: нет
- Воспроизведение незакрытых дисков: нет
- Файловая структура (может различаться): до 299 папок на диске, до 648 папок и файлов (вместе) в каждой папке

Поддержка DVD+R/+RW

Могут воспроизводиться только диски DVD+R/DVD+RW, записанные в режиме 'Video Mode (режим DVD Video)' и закрытые для записи. Однако отдельные виды редактирования, выполненные во время записи, могут воспроизводиться неточно.

Поддержка DVD-R/-RW

- Поддерживаемые форматы: DVD-Video, Video Recording (VR)*
* *Места, где выполнялось редактирование, могут воспроизводиться не так, как при редактировании; Кроме того, возможно кратковременное исчезновение изображения при переходе к месту редактирования.*
- Воспроизведение незакрытых дисков: нет
- Воспроизведение файлов MP3/WMA/MPEG-4 AAC/JPEG или DivX video/WMV, записанных на DVD-R/-RW: ДА

Поддержка сжатых аудиосигналов

- Поддерживаемые форматы: MPEG-1 Audio Layer 3 (MP3), Windows Media Audio (WMA), MPEG-4 AAC
- Частота дискретизации: 32 кГц, 44,1 кГц или 48 кГц
- Скорость передачи данных: любая (рекомендуется 128 кбит/с или выше)
- Воспроизведение файлов MP3 с переменной скоростью (VBR)/WMA/MPEG-4 AAC: нет
- Поддержка файлов WMA с кодированием без потерь: нет
- Совместимость с DRM (технология управления цифровыми правами): нет (аудиофайлы, защищенные технологией DRM, не воспроизводятся этим проигрывателем. См. также *DRM* в разделе *Глоссарий* на стр. 49)
- Расширения файлов: .mp3, .wma, .m4a (должны использоваться для того, чтобы проигрыватель мог распознать файлы MP3, WMA и MPEG-4 AAC; не используйте эти расширения для файлов других типов)

О формате MPEG-4 AAC

Формат кодирования аудиоданных AAC (Advanced Audio Coding) лежит в основе стандарта MPEG-4 AAC, который включает в себя MPEG-2 AAC, представляющий основу технологии сжатия аудиоданных MPEG-4. Формат и используемое расширение файла зависят от прикладной программы, используемой для кодирования файла AAC. Это устройство воспроизводит файлы AAC, кодированные с помощью iTunes^{®} и имеющие расширение *.m4a*. Файлы с защитой DRM воспроизводиться не будут; также могут не воспроизводиться файлы, кодирование которых выполнялось с помощью некоторых версий iTunes^{®}, либо имена таких файлов могут отображаться неправильно.

- *Apple и iTunes являются зарегистрированными торговыми марками компании Apple Inc., зарегистрированной в США и других странах.*

Поддержка формата WMA Windows Media™ Audio (WMA)

Этот проигрыватель может воспроизводить данные Windows Media Audio.

WMA является аббревиатурой от “Windows Media Audio” и означает технологию сжатия звука, разработанную корпорацией Microsoft. WMA могут кодироваться с помощью проигрывателя Windows Media Player для Windows XP, Windows Media Player 9 Series или Windows Media Player 10 Series.

- *Windows Media Audio-торговая марка корпорации Microsoft.*
- *Данной изделие содержит технологию, принадлежащую Microsoft Corporation, и не может использоваться или распространяться без лицензии от Microsoft Licensing, Inc.*

О формате DivX video

DivX – это формат цифрового видео, созданный DivX, Inc. Данный проигрыватель может воспроизводить видеофайлы DivX, записанные на дисках DVD, CD или запоминающих устройствах USB. С целью соблюдения терминологии, принятой для DVD-Video, отдельные файлы DivX video называются “главами”. Видеофайлы DivX будут воспроизводиться в алфавитном порядке.



- *DivX, “DivX Certified” и соответствующие логотипы являются торговыми марками компании DivX, Inc. и используются в соответствии с лицензией.*

Отображение внешних файлов субтитров

Приведенные ниже наборы шрифтов используются для внешних файлов с субтитрами. Можно задать соответствующий набор шрифтов на экране, установив *Язык субтитров* (см. *Параметры меню Язык диска* на стр. 38) для соответствия файлу с субтитрами. Данный проигрыватель поддерживает следующие языковые группы:

Группа 1 Albanian (sq), Basque (eu), Catalan (ca), Danish (da), Dutch (nl), English (en), Faroese (fo), Finnish (fi), French (fr), German (de), Icelandic (is), Irish (ga), Italian (it), Norwegian (no), Portuguese (pt), Rhaeto-Romanic (rm), Scottish (gd), Spanish (es), Swedish (sv)

Группа 2 Albanian (sq), Croatian (hr), Czech (cs), Hungarian (hu), Polish (pl), Romanian (ro), Slovak (sk), Slovenian (sl)

Группа 3 Bulgarian (bg), Byelorussian (be), Macedonian (mk), Russian (ru), Serbian (sr), Ukrainian (uk)

Группа 4 Hebrew (iw), Yiddish (ji)

Группа 5 Turkish (tr)

- Некоторые внешние файлы с субтитрами могут отображаться неправильно или вообще не отображаться.
- Для внешних файлов с субтитрами поддерживаются следующие расширения (обратите внимание на то, что эти файлы не отображаются в навигационном меню диска): *.srt, *.sub, *.ssa, *.smi
- Имя видеофайла должно повторяться в начале имени внешнего файла с субтитрами.
- Максимальное число внешних файлов с субтитрами, на которые можно переключаться в пределах одного фильма, равно 10.

Поддержка формата DivX video

- Логотип “DivX[®] Certified”.
- Воспроизводит видеофайлы в формате DivX[®] всех версий (включая DivX[®] 6) в стандартном режиме воспроизведения файлов формата DivX[®].
- Расширения файлов: .avi и .divx (должны использоваться, чтобы проигрыватель мог распознать видеофайлы DivX video). *Имейте в виду, что все файлы с расширением .avi распознаются как MPEG-4, но не все из них обязательно являются файлами DivX video и, следовательно, могут не воспроизводиться на этом проигрывателе.*

О формате Windows Media Video (WMV)

(Только DV-410V)

WMV является аббревиатурой от Windows Media Video и означает технологию сжатия видеоданных, разработанную корпорацией Microsoft Corporation. Содержание WMV может кодироваться с помощью Windows Media Encoder.

- Этот проигрыватель поддерживает файлы WMV9, кодировка которых была выполнена с помощью Windows Media Encoder 9 Series, имеющие расширение .wmv.
- Поддерживаются размеры до 720x576 пикселей/720x480 пикселей.
- Advanced Profile не поддерживается.
- Видеофайлы, защищенные технологией DRM, на данном проигрывателе не воспроизводятся.

Поддержка файлов JPEG

- Поддерживаемые форматы: файлы неподвижных изображений основного формата JPEG и EXIF 2,2* с разрешением до 3072 x 2048.
**Формат файлов, используемый для цифровых фотоаппаратов.*
- Поддержка прогрессивных изображений JPEG: нет
- Расширения файлов: .jpg (должен использоваться, чтобы проигрыватель мог распознать файлы JPEG. Не используйте это расширение для файлов других типов)

Поддержка дисков, созданных на ПК

Диск, записанный на персональном компьютере, возможно, не будет воспроизводиться с помощью этого устройства вследствие настроек прикладной программы, использованной для создания диска. В этих случаях для получения более подробной информации следует обратиться к производителю программного обеспечения. Этот проигрыватель не поддерживает диски, записанные в режиме пакетной записи (формат UDF).

Дополнительную информацию о поддержке дисков DVD-R/-RW или CD-R/-RW можно найти на их упаковке.

Соединения

Легкость подключения



Внимание

- Перед установкой или изменением любых соединений отключите питание и отсоедините сетевой шнур от розетки переменного тока.
- Описанная здесь процедура установки является базовой и позволяет воспроизводить диски, используя только кабели, входящие в комплект поставки проигрывателя. При такой установке стереофонический звук воспроизводится через акустические системы телевизора.
- Этот проигрыватель оборудован технологией защиты от копирования. Не подключайте данный проигрыватель к телевизору через видеомагнитофон, используя кабели AV, так как изображение с проигрывателя может некорректно отображаться на экране телевизора. (по этой же причине проигрыватель, возможно, не будет поддерживать некоторые комбинации телевизор/видеомагнитофон; для получения дополнительных сведений обратитесь к изготовителю.)

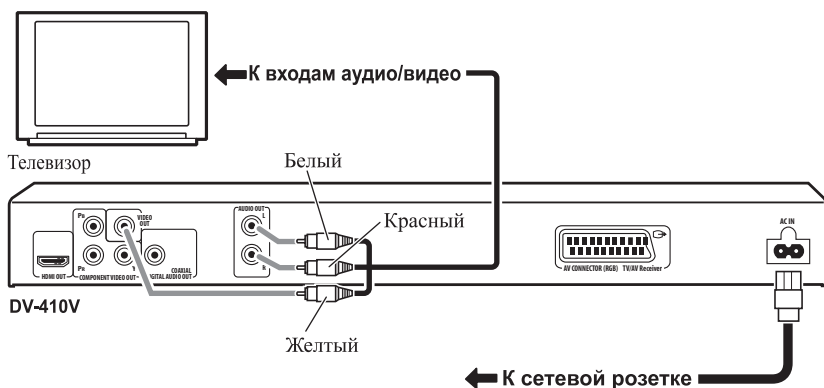

1 Подключите разъемы VIDEO OUT и AUDIO OUT L/R с соответствующим входам аудио/видео на телевизоре.

С помощью прилагаемого кабеля аудио/видео подключите красный и белый штекеры к аудиовыходам, а желтый штекер - к видеовыходу. Убедитесь, что левый и правый аудиовыходы подключены к соответствующим входам для обеспечения надлежащего стереозвука. Смотрите ниже подробнее об использовании компонента или кабеля для SCART для видеоподключения.

2 Подключите прилагаемый кабель питания к гнезду AC IN, а затем вставьте его в розетку электропитания.



Примечание

- Перед отключением проигрывателя от розетки электропитания сначала выключите его с помощью кнопки **STANDBY/ON** на передней панели или на пульте дистанционного управления, и дождитесь, пока на дисплее проигрывателя не погаснет индикация **-OFF-**.
- По вышеупомянутым причинам не подключайте этот проигрыватель к отключаемым источникам питания, имеющимся на некоторых усилителях и ресиверах AV.

Подключение с помощью кабеля SCART AV

Разъем AV типа SCART предназначен для подключения к телевизору или ресиверу AV. В качестве видеовыхода можно выбрать обычный композитный сигнал и RGB. Для получения сведений об установке см. *AV вых.* SCART на стр. 37.

Разъем SCART AV содержит аналоговые аудиовыходы, поэтому не требуется подключать разъемы **AUDIO OUT L/R**.

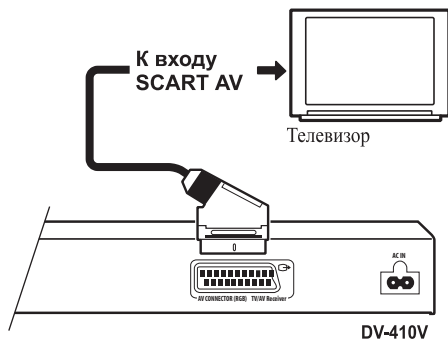

- Используйте кабель SCART (не входит в комплект поставки) для подключения выхода **AV CONNECTOR (RGB) TV/AV Receiver** к входу SCART AV телевизора (или ресивера AV).

Подключение с помощью компонентного видеовыхода

Для подключения проигрывателя к телевизору (или другому оборудованию) вместо стандартного видеовыхода можно использовать компонентный видеовыход. Это обеспечивает наивысшее качество изображения из трех возможных вариантов подключения.

- Используйте компонентный видеокабель (не входит в комплект поставки) для подключения контактов **COMPONENT VIDEO OUT** к компонентному видеовыходу телевизора, монитора или ресивера AV.

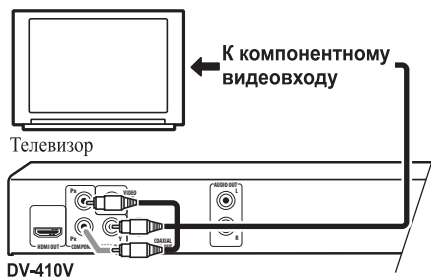

Получение сигнала прогрессивной (построчной) развертки с компонентного видеовыхода

На этом проигрывателе сигнал прогрессивной (построчной) развертки может выводиться через компонентный видеовыход. По сравнению с чересстрочным видео, частота развертки изображения в формате построчной развертки видео в два раза выше, в результате чего создается более качественное изображение без помех.

О том, как установить параметры проигрывателя для использования сигнала построчной развертки телевизора, см. раздел *Параметры меню Видеовыход* на стр. 36. Когда проигрыватель настроен на вывод сигнала построчной развертки, на передней панели отображается индикатор **PRGSVE**.



Внимание

- Если к проигрывателю с построчной разверткой сигнала подключен телевизор, не совместимый с этим типом сигнала, на экране телевизора вообще ничего не отображается. В этом случае выключите всю аппаратуру и заново подключите ее с помощью видеокабеля, входящий в комплект поставки (см. *Легкость подключения* на стр. 10), а затем переключите сигнал в режим **Чересстрочный** (см. ниже).

Переключение видеовыхода в режим чересстрочной развертки с передней панели управления

Переключите проигрыватель в режим ожидания, а затем нажмите на передней панели кнопку **STANDBY/ON**, удерживая кнопку **◀◀**, чтобы переключить проигрыватель в режим **Чересстрочный**.

- Если проигрыватель подсоединен через интерфейс HDMI, то прежде чем выполнять сброс настроек проигрывателя на вывод с чересстрочной разверткой, отсоедините кабель HDMI. (Если подсоединен левый, разрешение вывода HDMI будет сброшено на настройку по умолчанию — см. *Сброс разрешения по умолчанию при соединении HDMI* на стр. 14.)

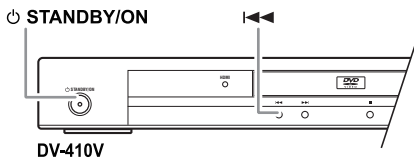

Подключение к ресиверу AV

Вы можете подсоединить данный проигрыватель к вашему ресиверу AV через один из цифровых выходов.

В дополнение к этим соединениям, следует также подсоединить аналоговые выходы для обеспечения совместимости со всеми дисками. Возможно, к ресиверу AV потребуется также подключить видеовыход. Можно использовать любой из имеющихся на проигрывателе видеовыходов (на иллюстрации показано подключение для стандартного (композитного) видеосигнала).

1 Подключите аналоговые гнезда AUDIO OUT L/R и VIDEO OUT проигрывателя к соответствующему набору аудио- и видеовыходов на ресивере AV.

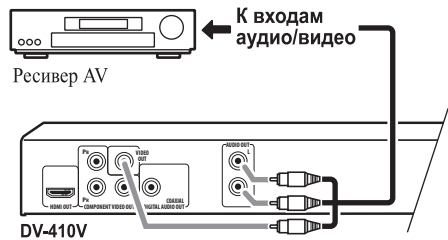

2 Подключите видеовыход AV ресивера к видеовыходу телевизора.

Для подключения к ресиверу AV при желании можно использовать разъем SCART AV или разъемы компонентного видео.



Совет

- Обычно при подключении DVD-плеера к ресиверу AV и подключении ресивера AV к телевизору необходимо использовать видеокабель одного и того же типа.

Подключение цифрового выхода

Данный проигрыватель оборудован как цифровым аудиовыходами коаксиального-типа для подключения к аудио/видео ресиверу.

В зависимости от возможностей ресивера AV, может потребоваться настройка плеера для вывода только цифрового звука в совместимом формате. См. *Параметры меню Аудиовыход* на стр. 35, а также инструкции по эксплуатации ресивера AV.

- Подключите разъемы **COAXIAL DIGITAL AUDIO OUT** проигрывателя к цифровому входу ресивера AV.

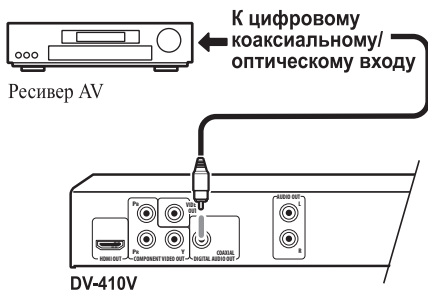

Для коаксиального подключения используйте коаксиальный кабель (входящий в комплект поставки), соединив им разъем **COAXIAL DIGITAL AUDIO OUT** с коаксиальным входом ресивера AV.

Подключение с помощью HDMI

(Только DV-410V)

При наличии монитора или дисплея HDMI их можно подключить к этому проигрывателю с помощью имеющегося в продаже кабеля HDMI.

Через разъем HDMI выводится несжатый цифровой видеосигнал, а также цифровые аудиосигналы почти любого типа, которые поддерживаются данным проигрывателем, включая DVD-Video, Video CD/Super VCD, CD, WMA, MP3, MPEG-4 AAC, DivX video и WMV.

- Используйте кабель HDMI (не входит в комплект поставки) для соединения разъема HDMI OUT на этом проигрывателе с разъемом HDMI на совместимом с HDMI мониторе.

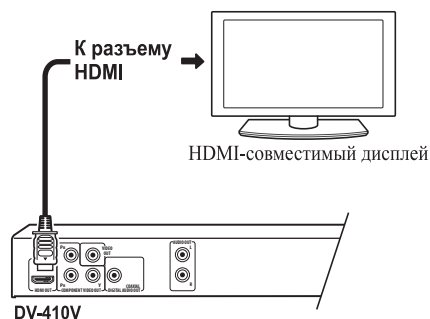

Для обеспечения надлежащего соединения с разъемом на проигрывателе стрелка на разъеме кабеля должна находиться сверху.

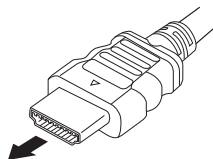

Примечание

- Это устройство разработано с учетом совместимости с HDMI (мультимедийный интерфейс высокой четкости). В зависимости от подключенного компонента использование соединения DVI может привести к ненадежной передаче сигналов.

- При изменении компонента, подключенного к выходу HDMI, также необходимо изменить настройки HDMI для соответствия новому компоненту (как это сделать, описано в разделах *HDMI выход* на стр. 35, *Разрешение HDMI* и *Цвет HDMI* на стр. 37). Однако после этого настройки для каждого компонента сохраняются в памяти (до 2 компонентов).
- Соединение HDMI совместимо с 2-канальными линейными сигналами PCM 44,1 кГц/48 кГц/96 кГц, 16 бит/20 бит/24 бита, а также со звуковым битовым потоком Dolby Digital, DTS и MPEG.



- *Изготовлено по лицензии компании Dolby Laboratories. «Долби», «Pro Logic» и знак в виде двойной буквы D являются товарными знаками компании Dolby Laboratories.*



- *Изготовлено по лицензии по Патенту США №: 5,451,942; 5,956,674; 5,974,380; 5,978,762; 6,487,535 и другим выпущенным и находящимся на рассмотрении патентам США и всемирным патентам. DTS и DTS 2.0 + Digital Out являются зарегистрированными торговыми марками, а логотипы DTS и Symbol – торговыми марками DTS, Inc. © 1996-2007 DTS, Inc. Все права защищены.*



- *Произведено по лицензии согласно патенту США № 5,451,942 и другим патентам США и всемирным патентам, действительным и находящимся на рассмотрении. DTS и DTS Digital Out являются зарегистрированными торговыми марками, а логотипы DTS и Symbol – торговыми марками DTS, Inc. © 1996-2007 DTS, Inc. Все права защищены.*

Об интерфейсе HDMI

HDMI (мультимедийный интерфейс высокой четкости) поддерживает передачу и видео, и аудиосигнала по одному цифровому соединению для использования с DVD проигрывателями, DTV, приставками кабельного ТВ и другими устройствами AV. Интерфейс HDMI был разработан для обеспечения технологии защиты цифровых широкополосных данных (HDCP), а также цифрового визуального интерфейса (DVI) в одной спецификации. HDCP используется для защиты цифрового контента, передаваемого и принимаемого дисплеями, совместимыми с DVI.

HDMI способен поддерживать стандартное, улучшенное изображение или изображение высокой четкости, а также стандартный и многоканальный объемный звук. Интерфейс HDMI поддерживает несжатое видео, имеет полосу пропускания до пяти гигабит в секунду (с помощью сигналов HDTV), использует один разъем (вместо нескольких кабелей и разъемов) и обеспечивает обмен данными между источником AV и устройствами AV, например, цифровым телевизором DTV.



- *HDMI, логотип HDMI и High-Definition Multimedia Interface являются торговыми марками или зарегистрированными торговыми марками HDMI Licensing LLC.*

Сброс разрешения по умолчанию при соединении HDMI

Переключите проигрыватель в режим ожидания, а затем нажмите на передней панели кнопку **STANDBY/ON**, удерживая кнопку **◀◀**, чтобы переключить проигрыватель в режим **720x480p (NTSC)/720x576p (PAL)**.

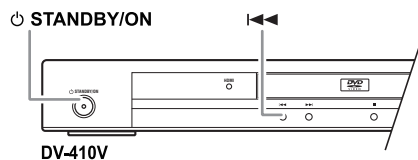

Органы управления и дисплеи

Передняя панель

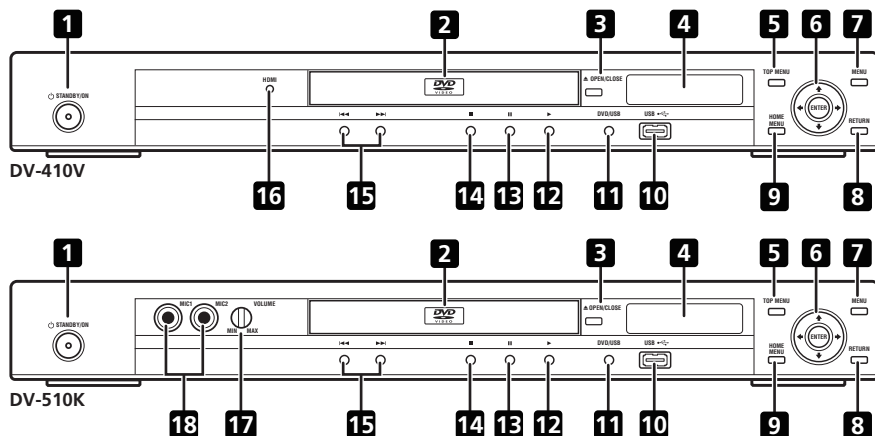

- | | | | |
|----|---|----|---|
| 1 | ⏻ STANDBY/ON (стр. 17) | 11 | DVD/USB (стр. 32) |
| 2 | Лоток для дисков | 12 | ▶ (стр. 20) |
| 3 | ▲ OPEN/CLOSE (стр. 19) | 13 | ⏸ (стр. 20) |
| 4 | Показать код | 14 | ■ (стр. 20) |
| 5 | TOP MENU (стр. 21) | 15 | ◀◀ & ▶▶ (стр. 20) |
| 6 | Кнопка ENTER и кнопки управления курсором (стр. 17) | 16 | Индикатор HDMI |
| 7 | MENU (стр. 21) | | Загорается, когда проигрыватель распознается другим HDMI или компонентом, совместимым с DVI/HDCP. |
| 8 | RETURN (стр. 21) | 17 | Регулятор уровня громкости |
| 9 | HOME MENU (стр. 17) | | VOLUME (только DV-510K) (стр. 22) |
| 10 | Порт USB (Тип A) (стр. 32) | 18 | MIC 1/MIC2 input jacks (только DV-510K) (стр. 22) |

03 Пульт дистанционного управления

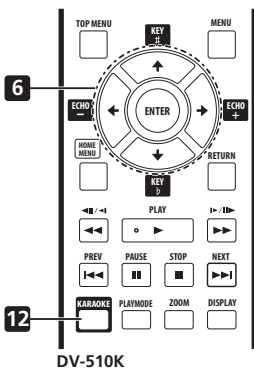
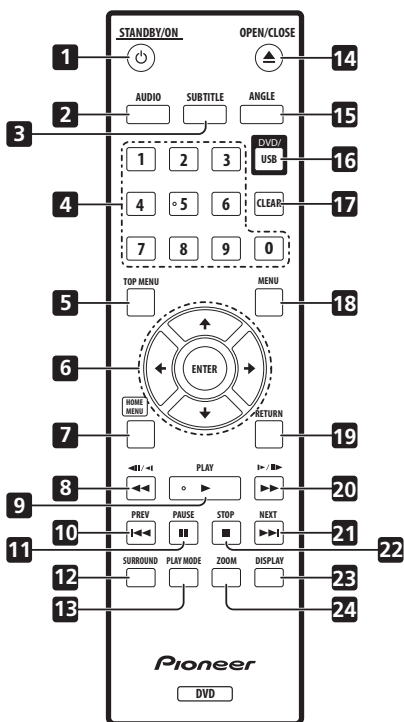

- 1 **STANDBY/ON** (стр. 17)
- 2 **AUDIO** (стр. 31)
- 3 **SUBTITLE** (стр. 30)
- 4 **Цифровые кнопки** (стр. 20)
- 5 **TOP MENU** (стр. 21)

6 **Кнопка ENTER и кнопки управления курсором** (стр. 17)

KEY# (выше)/KEYb (ниже) (для DV-510K) (стр. 22)

ECHO +/- (для DV-510K) (стр. 22)

7 **HOME MENU** (стр. 17)

8 **◀◀ и ◀||/▶** (страницы 20 и 24)

9 **▶▶ PLAY** (стр. 20)

10 **◀◀ PREV** (стр. 20)

11 **|| PAUSE** (стр. 20)

12 **SURROUND** (стр. 33)

KARAOKE (для DV-510K) (стр. 22)

13 **PLAY MODE** (стр. 27)

14 **▲ OPEN/CLOSE** (стр. 19)

15 **ANGLE** (стр. 31)

16 **DVD/USB** (стр. 32)

17 **CLEAR** (стр. 29)

18 **MENU** (стр. 21)

19 **RETURN** (стр. 17)

20 **▶▶ и |▶/▶▶** (страницы 20 и 24)

21 **▶▶▶ NEXT** (стр. 20)

22 **■ STOP** (стр. 20)

23 **DISPLAY** (стр. 31)

24 **ZOOM** (стр. 31)

Использование пульта дистанционного управления

При использовании пульта дистанционного управления необходимо помнить перечисленные ниже правила:

- Убедитесь в отсутствии препятствий между пультом дистанционного управления и дистанционным датчиком устройства.
- Дальность действия пульта дистанционного управления составляет около 7 метров.
- Эффективность работы пульта дистанционного управления может снижаться при попадании на дистанционный датчик устройства ярких солнечных лучей или сильного света флуоресцентной лампы.
- Пульты дистанционного управления различных приборов могут создавать помехи друг для друга. Избегайте пользоваться пультами дистанционного управления другого оборудования, расположенного рядом с этим устройством.
- Заметив, что дальность действия пульта дистанционного управления сократилась, замените батарейки.

Начало работы

Включение

После проверки правильности всех соединений и подключения проигрывателя к сети электропитания нажмите кнопку **STANDBY/ON** на передней панели или на пульте дистанционного управления для включения проигрывателя.

Включите телевизор, и убедитесь, что на нем выбран вход, к которому подключен проигрыватель DVD.

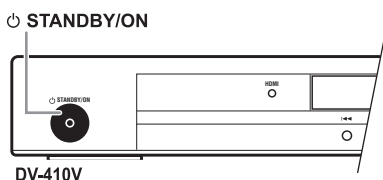

Часто задаваемые вопросы

- *Проигрыватель DVD включается, но на экране телевизора нет изображения.*

Убедитесь, что на телевизоре выбран правильный видеовход (а не телевизионный канал). Например, при подключении проигрывателя к входам **VIDEO 1** телевизора переключите телевизор на **VIDEO 1**.

Примечание

- Этот проигрыватель оснащен функциями хранения экрана и автоматического выключения питания. Хранитель экрана включается, если остановить проигрыватель и не нажимать кнопки в течение примерно пяти минут. Проигрыватель автоматически переключается в режим ожидания, если лоток диска закрыт, диск не воспроизводится, и ни одна кнопка не нажимается в течение примерно 30 минут.

Использование экранных дисплеев

Для удобства эксплуатации проигрывателя в нем широко используется система графических экранных дисплеев. Перемещение по экранам осуществляется одинаково – с помощью кнопок управления курсором (**↑/↓/←/→**) для перемещения по пунктам и нажатия кнопки **ENTER** для выбора нужного пункта.

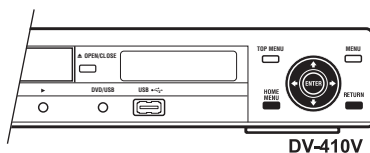
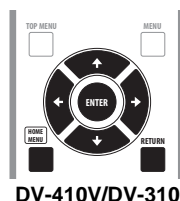

Кнопка	Функции
HOME MENU	Отображение экранного дисплея и выход из него.
↑/↓/←/→	Переход к другому пункту меню.
ENTER	Выбор выделенного пункта меню (обе кнопки ENTER на пульте дистанционного управления работают аналогично).
RETURN	Возврат к главному меню без сохранения изменений.

Примечание

- В этом руководстве термин ‘выбрать’ означает выделение пункта меню с помощью кнопок управления курсором с последующим нажатием кнопки **ENTER**.

Настройка проигрывателя для телевизора

Если имеется широкоэкранный телевизор (16:9), необходимо настроить проигрыватель так, чтобы изображение отображалось правильно. Если используется обычный телевизор (4:3), можно не изменять настройки проигрывателя по умолчанию и перейти к следующему разделу.

1 Нажмите кнопку HOME MENU и выберите пункт 'Исходные настр.'

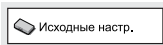

2 Выберите пункт 'Телеэкран' в параметрах 'Видеовыход'.

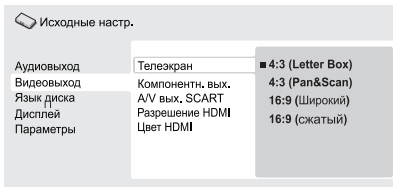

Экран DV-410AV

3 Если имеется широкоэкранный телевизор (16:9), выберите '16:9(Широкий)' или '16:9 (сжатый)'.

Если используется обычный телевизор (4:3), можно изменить значение с **4:3(Letter Box)** на **4:3 (Pan & Scan)**. Подробности описаны в разделе *Параметры меню Видеовыход* на стр. 36.

4 Нажмите кнопку HOME MENU для выхода из экрана меню.

Установка языка экранных дисплеев проигрывателя

Этот параметр используется для установки языка экранных дисплеев проигрывателя.

1 Нажмите кнопку HOME MENU и выберите пункт 'Исходные настр.'

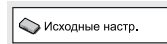

2 Выберите параметр 'Язык меню' в меню 'Дисплей'.

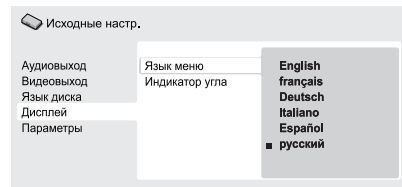

Экран DV-410AV

3 Выберите язык.

Язык экранного дисплея изменяется в соответствии с выбором.

4 Нажмите кнопку HOME MENU для выхода из экрана меню.

Здесь описываются основные органы управления воспроизведением дисков DVD, CD, Video CD/Super VCD, DivX video/WMV и MP3/WMA/MPEG-4 AAC. Дополнительные функции подробно описываются в следующей главе.

Подробную информацию о воспроизведении дисков с изображениями в формате JPEG см. в разделе *Просмотр слайдов JPEG* на стр. 25.

Внимание

- В этом руководстве термин 'DVD' означает DVD-Video и DVD-R/-RW. Если функция относится к конкретному типу дисков DVD, это указывается отдельно.

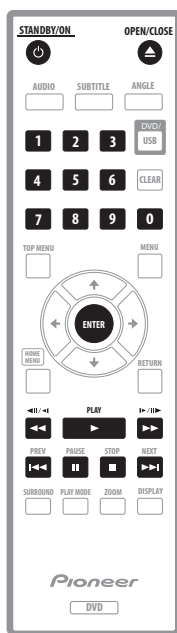

DV-410V/DV-310

1 Если проигрыватель не включен, нажмите кнопку  STANDBY/ON для его включения.

При воспроизведении диска DVD, содержащего файлы формата DivX video/WMV или Video CD/Super VCD, включите телевизор и убедитесь в том, что на нем выбран правильный видеовход.

2 Нажмите кнопку , чтобы открыть лоток для дисков.

3 Вставьте диск.

Установите диск стороной с этикеткой вверх, используя для выравнивания диска направляющую в лотке (при установке двустороннего диска DVD установите его стороной воспроизведения вниз).

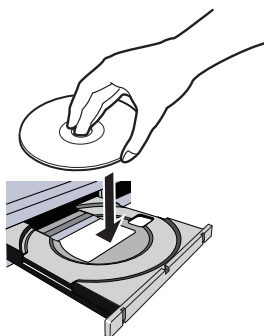

4 Нажмите кнопку  PLAY для начала воспроизведения.

При воспроизведении диска DVD или Video CD/Super VCD на экране может появиться меню. Чтобы узнать, как перемещаться по меню, см. разделы *Меню дисков DVD-Video и DivX* и *Меню PBC дисков Video CD/Super VCD* на стр. 21.

- Если воспроизводятся файлы с содержанием DivX video/WMV или аудиофайлы MP3/WMA/MPEG-4 AAC, то перед началом воспроизведения и может пройти несколько секунд. Это нормальное явление.
- Обратитесь к разделу *О воспроизведении дисков DualDisc* на стр. 7, если вы хотите воспроизвести диск типа DualDisc (гибридный диск DVD/CD).

Примечание

- Возможно, вы обнаружите, что некоторые кнопки не работают в определенных частях некоторых дисков DVD. Это не является признаком неисправности.
- Если на диске содержится сочетание видеоданных (DivX video/WMV) и данных других типов (например, MP3), то с помощью экранного дисплея следует выбрать, что воспроизводить: файлы видеоданных (**DivX/WMV**) или файлы мультимедиа других типов (**MP3/WMA/MPEG4 AAC/JPEG**).

04 Основные органы управления воспроизведением

В следующей таблице приведены основные кнопки управления воспроизведением дисков на пульте дистанционного управления. В следующей главе даются более подробные сведения о воспроизведении дисков.

Кнопка	Функции
▶ PLAY	Начало воспроизведения. Если на дисплее отображается RESUME или LAST MEM. , то воспроизведение возобновляется с места остановки или последней точки в памяти (см. также раздел <i>Возобновление и последняя точка воспроизведения</i> ниже.)
⏸ PAUSE	Приостанавливает воспроизведение диска или возобновляет его.
■ STOP	Остановка воспроизведения. См. также раздел <i>Возобновление и последняя точка воспроизведения</i> ниже.
⏪ (только на пульте дистанционного управления)	Нажмите для запуска быстрого поиска в обратном направлении. Нажмите ▶ PLAY для возобновления обычного воспроизведения.
▶▶ (только на пульте дистанционного управления)	Нажмите для запуска быстрого поиска вперед. Нажмите ▶ PLAY для возобновления обычного воспроизведения.
⏪⏪ PREV	Переход к началу текущей дорожки, главы или раздела, затем к предыдущим дорожкам/главам/разделам.
▶▶▶ NEXT	Переход к следующей дорожке, главе или разделу.

Кнопка	Функции
Цифры (только на пульте дистанционного управления)	Используйте для ввода номера главы/раздела/дорожки. Нажмите кнопку ENTER для выбора. <ul style="list-style-type: none">• Если диск остановлен, воспроизведение начинается с выбранного номера главы (для дисков DVD) или дорожки (для дисков CD/Video CD/Super VCD).• Если диск воспроизводится, выполняется переход к воспроизведению с начала выбранной главы (режим VR для DVD-RW), раздела (DVD-Video) или дорожки (CD/Video CD/Super VCD).

Возобновление и последняя точка воспроизведения

При остановке воспроизведения диска DVD, CD, Video CD/Super VCD или DivX video/WMV на экране отображается **RESUME**, указывающая, что воспроизведение можно возобновить с данной точки.

Если лоток диска не был открыт, то при следующем воспроизведении на дисплее отображается **RESUME**, и воспроизведение продолжается с точки возобновления воспроизведения. (Если вы не хотите, чтобы воспроизведение начиналось с этой точки возобновления, нажмите ■ **STOP**, когда отображается **RESUME**.)

Если при использовании дисков DVD и Video CD/Super VCD после остановки воспроизведения вынуть из проигрывателя диск, то последняя точка воспроизведения записывается в память. При последующей загрузке этого же диска на дисплее будет отображаться **LAST MEM.**, и воспроизведение будет возобновлено с места предыдущей остановки. При использовании дисков DVD-Video проигрыватель запоминает места воспроизведения пяти последних дисков. При последующей загрузке одного из этих дисков воспроизведение можно возобновить.



Примечание

- Функция “Последняя запись” не действует для дисков DVD-R/-RW в формате VR.

- Если при остановке диска не следует использовать функцию “Последняя запись”, нажмите кнопку **▲ OPEN/CLOSE**, чтобы остановить воспроизведение и открыть лоток для дисков.

Меню дисков DVD-Video и DivX

В некоторых медийных файлах формата DivX и на многих дисках DVD-Video имеется функция меню, позволяющая выбрать материал для просмотра. С помощью этих меню можно также выполнять доступ к дополнительным функциям (например, субтитрам или выбору языка звукового сопровождения) или же к специальным функциям (например, показ слайдов). Подробные сведения см. на упаковке диска. Иногда меню DivX и DVD-Video отображаются автоматически в начале воспроизведения; другие появляются только после нажатия кнопки **MENU** или **TOP MENU**.

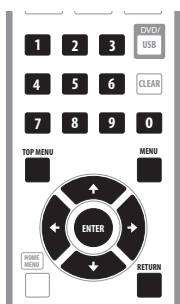

DV-410V/DV-310

Кнопка	Функции
TOP MENU	Отображает ‘главное меню’ диска DVD — зависит от диска.
MENU	Отображает меню диска DVD (или медийных файлов DivX) — в зависимости от загруженного диска; кроме того, это меню может полностью совпадать с «корневым меню».
↑/↓/←/→	Перемещает курсор по экрану.
ENTER	Выбирает текущий пункт меню.
RETURN	Возвращает к предыдущему экрану меню.

Кнопка	Функции
Цифры (только на пульте дистанционного управления)	Выделяет пронумерованный пункт меню (только на некоторых дисках). Нажмите кнопку ENTER для выбора.

Меню PBC дисков Video CD/ Super VCD

На некоторых дисках Video CD/Super VCD имеются меню, с помощью которых можно выбрать материал для просмотра. Они называются меню PBC (меню управления воспроизведением).

При воспроизведении дисков Video CD/ Super VCD с функцией PBC нет необходимости переходить по разным меню управления воспроизведением; вместо этого требуется просто выбрать дорожку, нажав цифровую кнопку, а не кнопку **▶ PLAY**.

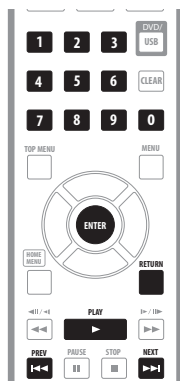

DV-410V/DV-310

Кнопка	Функции
RETURN	Отображает меню PBC.
Цифры (только на пульте дистанционного управления)	Используйте для ввода пронумерованного пункта меню. Нажмите кнопку ENTER для выбора.
◀◀ PREVIOUS	Отображает предыдущую страницу меню (если она имеется).
▶▶ NEXT	Отображает следующую страницу меню (если она имеется).

Исполнение любимых песен с использованием караоке-дисков

(Только DV-510K)

Данный проигрыватель имеет функцию караоке, позволяющую пользователю петь любимые песни под музыкальное сопровождение в записи, и оснащен разъемами микрофона (микрофонов), удобно расположенными на передней панели, а также регуляторами уровня вокальной партии и уровня эффекта акустического эха.

Для того чтобы пользоваться функцией караоке, необходимо подключить проигрыватель к телевизору или усилителю через аналоговые выходы. См. также страницы 10 и 12.

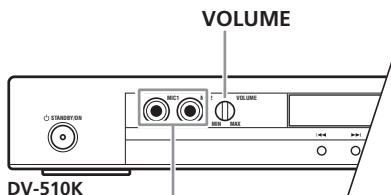

Входные разъемы микрофона MIC1/MIC2

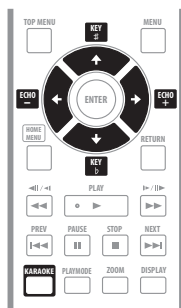

DV-510K

1 Установка уровня громкости и эха на минимальное значение.

- Чтобы установить уровень громкости на минимальное значение, поверните регулятор **VOLUME** на передней панели основного устройства против часовой стрелки.

- Чтобы установить эхо на минимальный уровень, нажмите кнопку **KARAOKE** на пульте дистанционного управления, затем в течение 5 секунд нажмите кнопку **←** (**ECHO -**). Режим значение настройки уменьшается при каждом нажатии кнопки.
- В целях предотвращения возможного повреждения динамиков, перед тем как переходить к шагу 2, убедитесь в том, что уровень громкости установлен на минимальное значение.

2 Подключите микрофон(ы) (не входит в комплект поставки) к входному разъему микрофона MIC.

Функция караоке работает всегда, когда к проигрывателю подключен(ы) микрофон(ы). При использовании функции караоке убедитесь в том, что штекер микрофона прочно и до конца вставлен в разъем.

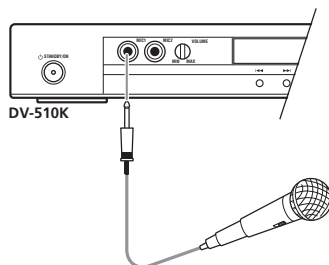

3 Вставьте диск с музыкой, которую вы хотите использовать.

4 Воспроизведите главу, раздел или дорожку и настройте уровень громкости звука воспроизведения.

- За более подробной информацией по загрузке диска и воспроизведению главы, раздела или дорожки обращайтесь к разделу *Воспроизведение дисков* на стр. 19.
- Настройте уровень громкости на телевизоре или другом компоненте системы, к которому выполнены подключения для аудиосигналов. **VOLUME** на передней панели регулирует только уровень микрофона (микрофонов).

5 Когда начнется воспроизведение музыки, поверните VOLUME по часовой стрелке, продолжая говорить или петь в микрофон, чтобы настроить уровень вокальной партии.

6 Настройка эхо.

- Нажмите кнопку **KARAOKE** на пульте дистанционного управления, затем в течение 5 секунд пользуясь кнопками **←/→ (ECHO -/ECHO +)** настройте эхо.
- Нужный уровень эффекта эха может отличаться в зависимости от музыкального стиля и личных предпочтений.

7 Настройка музыки в соответствии с голосом

Нажмите кнопку **KARAOKE** на пульте дистанционного управления, затем в течение 5 секунд пользуясь кнопками **↑/↓ (KEY #/KEY b)** настройте эхо.

- Чтобы повысить тональность музыкального сопровождения, последовательно несколько раз нажмите **KEY #** (выше).
- Чтобы понизить тональность музыкального сопровождения, последовательно несколько раз нажмите **KEY b** (ниже).



Примечание

- Можно выполнить настройку тональности выше в диапазоне пяти шагов и тональности ниже в диапазоне пяти шагов.
- Если установлен слишком высокий уровень микрофона, звук может искажаться. В подобных случаях, уменьшите уровень громкости.

Если возник эффект “подвывания” (нелинейное искажение звука)

Когда звук из динамиков ловится микрофоном и выводится через динамики еще раз, в результате раздается резкий неприятный звук, который часто называют “подвыванием”.

Чтобы избавиться от нелинейного искажения:

- Направьте микрофон в противоположную от динамиков сторону.
- Отодвиньте микрофон от динамиков.
- Поверните **VOLUME** против часовой стрелки, чтобы понизить уровень громкости.
- Нажмите кнопку **KARAOKE** на пульте дистанционного управления, затем в течение 5 секунд нажмите кнопку **← (ECHO -)**, чтобы уменьшить эхо.



Примечание

- Перед подключением микрофона уменьшайте уровень громкости, чтобы предотвратить обратную связь.

Воспроизведение дисков



Примечание

- Многие из описанных в данном разделе функций относятся к дискам DVD, Video CD/Super VCD, CD, DivX video/WMV и MP3/WMA/MPEG-4 AAC/JPEG, хотя непосредственно управление некоторыми из них несколько отличается в зависимости от типа загруженного диска.
- На некоторых дисках DVD использование отдельных функций в некоторых частях диска ограничено (например, воспроизведение в случайной последовательности или повтор). Это не является неисправностью.
- При воспроизведении дисков Video CD/Super VCD некоторые функции недоступны режиме PBC. При необходимости их использования следует запустить воспроизведение, нажав цифровую кнопку для выбора дорожки.

Поиск на дисках

Возможен быстрый поиск на дисках вперед или назад на четырех различных скоростях (диски DivX video/WMV – только на одной скорости).

1 Чтобы начать поиск, во время воспроизведения нажмите ►► или ◀◀.

- При поиске на дисках DVD, DivX video/WMV и Video CD/Super VCD звук не воспроизводится.

2 Нажмите эту кнопку несколько раз для увеличения скорости поиска.

- Скорость поиска отображается на экране.

3 Для возобновления обычного воспроизведения нажмите ► PLAY.

- При поиске на диске Video CD/Super VCD, воспроизводимого в режиме PBC, или на дорожке MP3/WMA/MPEG-4 AAC воспроизведение автоматически возобновляется в конце или в начале дорожки.
- Для некоторых дисков DVD нормальное воспроизведение может автоматически возобновляться при достижении нового раздела на диске.

Замедленное воспроизведение

Замедленное воспроизведение дисков DVD-Video и DVD-R/-RW возможно на четырех различных скоростях вперед и назад. Замедленное воспроизведение дисков Video CD/Super VCD и DivX video/WMV возможно на четырех различных скоростях вперед.

1 Во время воспроизведения нажмите ► PAUSE.

2 Нажмите и удерживайте ◀||/◀| или |►/||► пока не начнется замедленное воспроизведение.

- Скорость замедленного воспроизведения отображается на экране.
- Во время замедленного воспроизведения звук отсутствует.

3 Нажмите эту кнопку несколько раз для изменения скорости замедленного воспроизведения.

4 Для возобновления обычного воспроизведения нажмите ► PLAY.

- Для некоторых дисков нормальное воспроизведение может автоматически возобновляться при достижении новой главы.

Кадр вперед/кадр назад

Для дисков DVD-Video и DVD-R/-RW возможен покадровый просмотр вперед и назад. При воспроизведении дисков Video CD/Super VCD и файлов DivX video/WMV возможен только покадровый просмотр вперед.

1 Во время воспроизведения нажмите ► PAUSE.

2 Нажимайте ◀||/◀| или |►/||►, чтобы за одно нажатие продвинуться на кадр вперед или назад.

3 Для возобновления обычного воспроизведения нажмите ► PLAY.

- Для некоторых дисков нормальное воспроизведение может автоматически возобновляться при достижении новой главы.

Когда кнопка ► **PLAY** нажимается для воспроизведения файлов в формате JPEG на дисках DVD, CD или на запоминающем устройстве USB, показ слайдов начнется с первой папки или первого файла, записанных на носителе. Проигрыватель покажет изображения, содержащиеся в каждой папке, в алфавитном порядке.

- Если папка содержит файлы MP3/WMA/MPEG-4 AAC, воспроизведение слайдов и файлов MP3/WMA/MPEG-4 AAC повторяется. Во время воспроизведения звука можно как обычно использовать функции пропуска (◀◀ **PREV**/▶▶ **NEXT**), быстрого поиска (◀◀/▶▶) и паузы (⏸ **PAUSE**).

Изображения автоматически изменяются таким образом, чтобы заполнять максимально возможную площадь экрана (если форматное соотношение сторон изображения отличается от экрана телевизора, по краям или в верхней и нижней частях экрана могут появляться черные полосы).

Во время показа слайдов:

Кнопка	Функции
⏸ PAUSE	Приостанавливает показ слайдов; нажмите повторно для возобновления.
◀◀ PREV	Показывает предыдущее изображение.
▶▶ NEXT	Показывает следующее изображение.
◀/→	Пауза показа слайдов и поворот отображаемого изображения на 90° (против) по часовой стрелке. (Нажмите кнопку ► PLAY для возобновления показа слайдов.)
↑/↓	Пауза показа слайдов и отражение изображения по горизонтали или вертикали. (Нажмите кнопку ► PLAY для возобновления показа слайдов.)

Кнопка	Функции
ZOOM	Пауза показа слайдов и масштабирование изображения. Нажимайте эту кнопку для переключения масштабов 1x, 2x и 4x. (Нажмите кнопку ► PLAY для возобновления показа слайдов.)
MENU	Отображает экран Навигатор диска (см. стр. 26).



Примечание

- Время загрузки файла проигрывателем напрямую зависит от размера файла.

Обзор содержимого дисков с помощью навигатора диска

Для перемещения по содержимому дисков DVD-Video, DVD-R/-RW в режиме VR или Video CD/Super VCD и поиска той части, которую вы желаете воспроизвести, используйте навигатор диска.



Внимание

- Для дисков Video CD/Super VCD в режиме PBC навигатор диска использоваться не может.

1 Во время воспроизведения нажмите кнопку HOME MENU и выберите в экранном меню параметр 'Навигатор диска'.

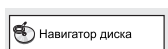

05 2 Выберите параметр просмотра.



Параметры зависят от типа установленного диска, и от того, проигрывается диск или нет, и включают следующие элементы:

- **Глава** — главы дисков DVD-Video.
- **Раздел** — разделы текущей главы диска DVD-Video.
- **Дорожка** — дорожки диска Video CD/Super VCD.
- **Общ** — миниатюры изображений с диска Video CD/Super VCD через 10-минутные интервалы.
- **Оригинал: Глава** — оригинальные главы с диска DVD-R/-RW в режиме VR.
- **Список воспр.: Глава** — оригинальные главы с диска DVD-R/-RW в режиме VR.
- **Оригинал: Общ** — миниатюры изображений содержания оригинала с 10-минутными интервалами.
- **Список воспр.: Общ** — миниатюры изображений из списка воспроизведения с 10-минутными интервалами.

На экране отображается до шести миниатюр, расположенных одна за другой. Для отображения предыдущих/следующих шести миниатюр нажмите **◀◀ PREV/▶▶ NEXT** (можно не дожидаться, пока закончится воспроизведение всех миниатюр на предыдущей/следующей странице).

3 Выберите изображение миниатюры, которую необходимо воспроизвести.

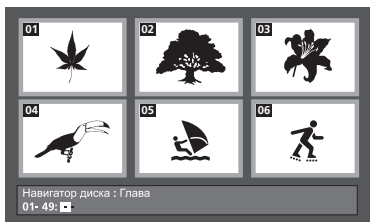

Для выбора миниатюры используйте либо кнопки управления курсором (**↑/↓/←/→**) и **ENTER**, либо цифровые кнопки.

Чтобы сделать выбор с помощью цифровых кнопок, введите номер из двух цифр и нажмите **ENTER**.

Совет

- Другим способом поиска определенного места на диске является использование одного из режимов поиска. См. раздел *Поиск по диску* на стр. 30.

Обзор файлов с помощью навигатора диска

С помощью навигатора дисков можно воспроизводить файлы следующих форматов: MP3, WMA, MPEG-4 AAC, DivX video, WMV и JPEG.

Используйте навигатор диска для поиска файла или папки по имени. Обратите внимание на то, что если на этом же диске имеются файлы других типов, они не будут отображаться в навигаторе диска.

1 Нажмите кнопку HOME MENU и выберите в экранном меню параметр 'Навигатор диска'.

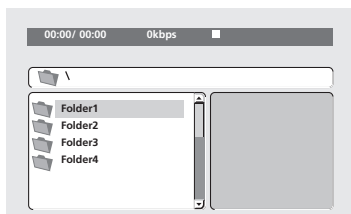

2 Осуществляйте навигацию с помощью кнопок управления курсором (**↑/↓/←/→**) и **ENTER**.

Используйте кнопки управления курсором вверх/вниз (**↑/↓**) для перемещения вверх или вниз по списку папок/файлов.

Используйте кнопку курсора влево (**←**) для возврата к папке верхнего уровня.

Используйте кнопку **ENTER** или кнопку перемещения курсора вправо (**→**), чтобы открыть выделенную папку.

- Для возврата к папке верхнего уровня можно также перейти в верхнюю часть списка к папке '..' и нажать кнопку **ENTER**.
- При выделении файла JPEG справа отображается миниатюра изображения.

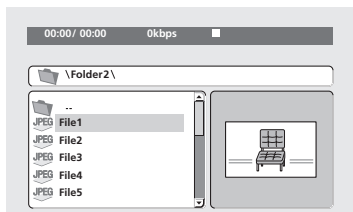

3 Для воспроизведения выделенной дорожки или файла DivX video/WMV или просмотра выделенного файла JPEG нажмите кнопку ENTER.

- При выборе файла MP3/WMA/MPEG-4 AAC или DivX video/WMV воспроизведение начинается с выбранного файла и продолжается до конца папки.
- При выборе файла JPEG показ слайдов начинается с выбранного файла и продолжается до конца папки.



Совет

- Просматривать слайды JPEG можно, одновременно прослушивая файлы MP3/WMA/MPEG-4 AAC. Просто выберите аудиофайл для прослушивания, а затем файл JPEG, с которого следует начать показ слайдов. Воспроизведение и слайдшоу, и звуковых файлов повторяется.
- Для воспроизведения не только текущей папки, но и всего диска, закройте навигатор диска и начните воспроизведение с помощью кнопки ► **PLAY**.

Многократное воспроизведение фрагмента на диске

Функция Фрагмент А-В позволяет определить на дорожке (диск CD, Video CD/Super VCD) или в главе (DVD-Video и DVD-RW) две точки (А и В), образующие многократно повторяющийся фрагмент.

- Функцию Фрагмент А-В нельзя использовать с дисками Video CD/Super VCD в режиме PBC или с файлами MP3/WMA/MPEG-4 AAC/DivX video/WMV.

1 Во время воспроизведения нажмите кнопку PLAY MODE и выберите 'Фрагмент А-В' в списке функций слева.

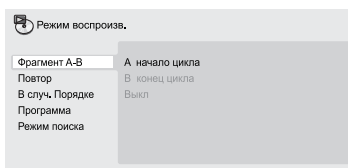

2 Нажмите кнопку ENTER в пункте 'А начало цикла' и установите начальную точку фрагмента.

3 Нажмите кнопку ENTER в пункте 'В конец цикла' и установите конечную точку фрагмента.

После нажатия кнопки **ENTER** начинается многократное воспроизведение отмеченного фрагмента.

4 Для возобновления обычного воспроизведения выберите в меню параметр 'Выкл'.

Параметры повторного воспроизведения различны для разных дисков. Возможно также совместное использование функций повторного воспроизведения и запрограммированного воспроизведения для повтора дорожек/разделов в списке программы (см. раздел *Создание списка программы* на стр. 29).

Внимание

- Функцию повторного воспроизведения нельзя использовать для дисков Video CD/Super VCD в режиме PBC или для дисков MP3/WMA/MPEG-4 AAC.
- Нельзя одновременно использовать повторное воспроизведение и воспроизведение в случайной последовательности.

1 Во время воспроизведения нажмите кнопку PLAY MODE и выберите 'Повтор' в списке функций слева.

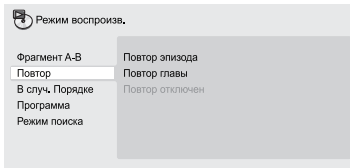

2 Выберите параметр повторного воспроизведения.

Если активирован режим запрограммированного воспроизведения, выберите **Повтор программы** для повтора списка программы или **Повтор отключен** для отмены.

Параметры повторного воспроизведения зависят от типа установленного диска. Например, для дисков DVD-Video и DVD-RW можно выбрать **Повтор эпизода** или **Повтор главы** (или **Повтор отключен**).

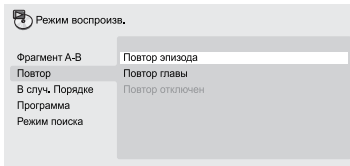

- Для дисков CD и Video CD/Super VCD выберите **Повтор диска** или **Повтор трека** (или **Повтор отключен**).
- Для дисков DivX video/WMV, выберите **Повтор эпизода**, а для некоторых медиафайлов DivX выберите **Повтор главы** (или **Повтор отключен**).

Воспроизведение в случайном порядке

Функция воспроизведения в случайном порядке используется для воспроизведения глав, разделов (DVD-Video) или дорожек (CD, Video CD/Super VCD) в случайном порядке. (Обратите внимание на то, что одни и те же дорожки/главы/разделы могут воспроизводиться несколько раз.) Функцию воспроизведения в случайном порядке можно включить во время воспроизведения или остановки диска.

Внимание

- Воспроизведение в случайном порядке будет продолжаться, пока не будет выбран параметр **Случ. пор. ВЫКЛ.** в меню параметров воспроизведения в произвольной последовательности.
- Функцию воспроизведения в случайном порядке нельзя использовать для дисков DVD-R/-RW в формате VR, Video CD/Super VCD в режиме PBC, дисков MP3/WMA/MPEG-4 AAC, дисков DivX video/WMV или во время отображения меню диска DVD.
- Функцию воспроизведения в случайном порядке нельзя использовать совместно с функциями запрограммированного или повторного воспроизведения.

1 Нажмите кнопку PLAY MODE и выберите 'В случ. Порядке' в списке функций слева.

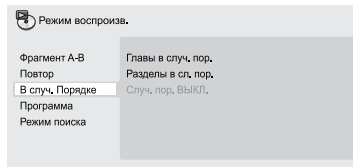

2 Выберите параметр воспроизведения в случайном порядке.

Параметры воспроизведения в случайном порядке зависят от типа установленного диска. Например, для дисков DVD-Video можно выбрать **Главы в случ. пор.** или **Разделы в сл. пор.** (или **Случ. пор. ВЫКЛ.**).

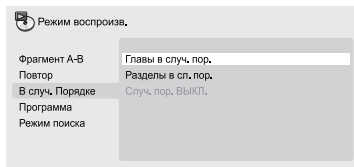

- Для дисков CD и Video CD/Super VCD выберите **Вкл** или **Выкл** для включения или отключения режима воспроизведения в случайном порядке.



Совет

- При воспроизведении в случайном порядке используйте следующие органы управления:

Кнопка	Функции
▶▶ NEXT	Выбор в случайном порядке новой дорожки/главы/раздела.
◀◀ PREV	Возврат к началу текущей дорожки/главы/раздела.

Создание списка программы

Данная функция позволяет программировать последовательность воспроизведения глав/разделов/дорожек диска.



Внимание

- Функцию запрограммированного воспроизведения нельзя использовать для дисков DVD-R/-RW в формате VR, Video CD/Super VCD в режиме PBC, JPEG, или во время отображения меню диска DVD.

1 Нажмите кнопку PLAY MODE и выберите 'Программа' в списке функций слева.

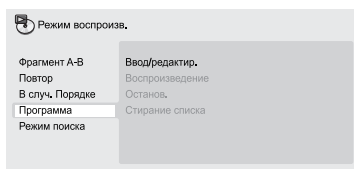

2 Выберите 'Ввод/редактир.' в списке параметров программы.

3 Используйте кнопки управления курсором и кнопку ENTER для выбора главы, раздела или дорожки для текущего пункта меню в списке программы.

Для диска DVD-Video в список воспроизведения можно добавить главу или раздел.

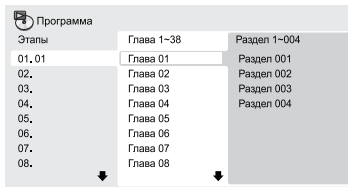

- Для диска CD или Video CD/Super VCD: выберите дорожку, которую требуется добавить в список программы.

После нажатия кнопки **ENTER** для выбора главы/раздела/дорожки номер текущей позиции автоматически смещается вниз.

4 Повторите шаг 3 для создания списка программы.

Список программы может содержать до 24 глав/разделов/дорожек.

- Для удаления пункта выделите его и нажмите кнопку **CLEAR**.

5 Для воспроизведения списка программы нажмите кнопку ▶ PLAY.

Запрограммированное воспроизведение продолжается до его отключения (см. ниже), удаления списка программы (см. ниже), извлечения диска или выключения проигрывателя.



Совет

- При запрограммированном воспроизведении используйте следующие органы управления:

Кнопка	Функции
PLAY MODE	Сохранение списка программы и выход из экрана редактирования программы без запуска воспроизведения (кнопка HOME MENU выполняет те же функции).

▶▶ NEXT Переход к следующему пункту в списке программы.

- Другие функции, доступные с помощью меню программирования

Кроме функции **Ввод/редактир.**, существуют другие функции меню программирования.

- **Воспроизведение** — запускает воспроизведение сохраненного списка программы.
- **Останов.** — прекращает запрограммированное воспроизведение, но не удаляет список программы.
- **Стирание списка** — удаляет список программы и прекращает запрограммированное воспроизведение.

Поиск по диску

Вы можете осуществлять поиск на диске DVD-Video по номеру главы или раздела или же по времени; на дисках CD и Video CD/ Super VCD по номеру дорожки или по времени; на дисках DivX video/WMV по времени.



Внимание

- Функции поиска недоступны для дисков Video CD/Super VCD в режиме PBC и для дисков MP3/WMA/MPEG-4 AAC.

1 Нажмите кнопку PLAY MODE и выберите 'Режим поиска' в списке функций слева.

2 Выберите режим поиска.

Параметры поиска зависят от типа установленного диска.

- Для выполнения поиска по времени необходимо, чтобы диск в этот момент воспроизводился.

3 Используя цифровые кнопки, введите номер главы, раздела или дорожки, либо введите время.

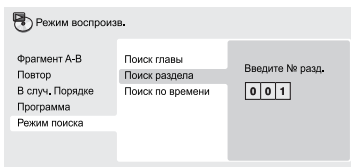

- Для поиска по времени, введите для главы (DVD/DivX video/WMV) или дорожки (CD/Video CD/Super VCD) установленного диска число минут и секунд, через которое требуется возобновить воспроизведение. Например, нажмите **4, 5, 0, 0** для возобновления воспроизведения через 45 минут с текущего места. Для ввода 1 часа 20 минут и 30 секунд нажмите **8, 0, 3, 0**.

4 Нажмите кнопку ENTER для начала воспроизведения.



Примечание

- Поиск по времени не работает с дисками DVD+R/+RW.

Выбор субтитров

На некоторых дисках DVD-Video и DivX video имеются субтитры на одном или нескольких языках; имеющиеся языки субтитров обычно указываются на коробке диска. Язык субтитров можно изменять во время воспроизведения.

• Нажмите несколько раз кнопку SUBTITLE для выбора параметра субтитров.



Примечание

- Для некоторых дисков изменение языка субтитров возможно только с помощью меню диска. Для доступа к меню нажмите кнопку **TOP MENU** или **MENU**.
- О настройке языка субтитров см. раздел *Язык субтитров* на стр. 38.
- Дополнительные сведения о субтитрах DivX приведены в разделе *Отображение внешних файлов субтитров* на стр. 8.

Переключение языка/канала звуковой дорожки

При воспроизведении дисков DVD-Video и DivX video с диалогами на двух и более языках можно переключать языки во время воспроизведения.

Во время воспроизведения диска DVD-R/-RW в формате VR с монофоническим звуком, записанным по двум каналам, возможно переключение между основным, вспомогательным и смешанным каналами.

При воспроизведении диска Video CD/Super VCD возможно переключение между каналами: стерео, только левый или только правый.

- **Нажмите несколько раз кнопку AUDIO для выбора языка/канала звуковой дорожки.**

Информация о языке/канале отображается на экране.



Примечание

- Для некоторых дисков DVD изменение языка звуковой дорожки возможно только с помощью меню диска. Для доступа к меню нажмите кнопку **TOP MENU** или **MENU**.
- Изменение настроек языка звуковой дорожки диска DVD описано в разделе *Язык зв. дорожки* на стр. 38.

Масштабирование экрана

С помощью функции масштабирования при просмотре диска DVD, раздела DivX video/WMV или Video CD/Super VCD или воспроизведении диска JPEG возможно увеличение части экрана с коэффициентом от 2 до 4.

1 Во время воспроизведения используйте кнопку ZOOM для выбора коэффициента масштабирования (обычное, 2x или 4x).

- Так как видеоизображения на дисках DVD, Video CD/Super VCD, в разделах DivX video/WMV и изображения JPEG имеют фиксированное разрешение, при увеличении качество изображения может ухудшаться, особенно при выборе коэффициента 4x. Это не является признаком неисправности.

2 Используя кнопки управления курсором, измените масштабируемую область.

Коэффициент масштабирования и масштабируемую область можно свободно изменять во время воспроизведения.

- Если навигационный квадрат в верхней части экрана исчезает, его можно отобразить, повторно нажав кнопку **ZOOM**.

Выбор ракурса камеры

На некоторых дисках DVD есть сцены, снятые в двух или более ракурсах (подробнее смотрите на коробке диска).

При воспроизведении сцены, записанной с использованием нескольких ракурсов, на экране появляется значок , означающий возможность просмотра с другого ракурса (при желании его можно отключить; см. раздел *Индикатор угла* на стр. 38).

- **Во время воспроизведения для переключения ракурса нажимайте ANGLE.**

Отображение информации о диске

Во время воспроизведения диска на экране можно отображать различные сведения о дорожке, разделе и главе (например, прошедшее и оставшееся время воспроизведения).

- **Для отображения/переключения/отмены отображения информации нажимайте кнопку DISPLAY.**
 - При воспроизведении диска информация отображается в верхней части экрана. Продолжайте нажимать кнопку **DISPLAY** для изменения отображаемой информации.

Воспроизведение через USB

Использование USB-интерфейса

С помощью USB-интерфейса, расположенного на передней панели данного аппарата, можно прослушивать двухканальный звук и просматривать файлы DivX video/WMV/JPEG. Подключите запоминающее устройство USB, как это показано ниже.



Примечание

- Это включает воспроизведение файлов DivX video/WMV/MP3/WMA/MPEG-4 AAC/JPEG (за исключением файлов с защитой от копирования или ограниченным воспроизведением).
- Совместимые устройства USB включают переносные накопители флэш-памяти (особенно миниатюрные накопители) и цифровые аудиоплееры (плееры MP3) в форматах FAT16/32. Данное устройство не может быть подключено к персональному компьютеру для воспроизведения через соединение USB.
- Компания Pioneer не гарантирует совместимость (работу/или подачу питания через соединение) со всеми запоминающими устройствами USB и не несет ответственности за любую потерю данных, которая может произойти при подключении к данному устройству.
- При наличии большого объема данных, для чтения содержания устройства USB может потребоваться большее количество времени.
- Некоторые устройства USB могут не распознаваться правильно.
- Даже если относятся к поддерживаемому формату, некоторые файлы могут не воспроизводиться или отображаться, в зависимости от материала.

1 Когда проигрыватель включен, нажмите DVD/USB.

Убедитесь в том, что телевизор включен и на нем установлен правильный видеовход, чтобы на дисплее на передней панели отображалось **USB MODE**.

2 Подсоедините устройство USB.

Разъем USB находится на передней панели.

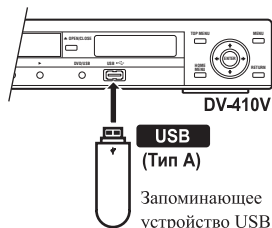

- Автоматически отобразится навигатор диска.

3 Нажмите кнопку ENTER для начала воспроизведения.

- Способ воспроизведения файлов, записанных на устройстве USB, такой же, как и для других дисков. Подробнее см. раздел *Основные органы управления воспроизведением* на стр. 20 и раздел *Воспроизведение дисков* на стр. 24.

4 Выключите проигрыватель и удалите устройство USB.

- При следующем включении питания проигрыватель включится в режиме USB. Чтобы вернуться в режим DVD нажмите **DVD/USB** либо нажмите **▲ OPEN/CLOSE** чтобы открыть лоток для дисков.



Внимание

Если на дисплее отобразится сообщение **USB ERR**, это может означать, что требования к питанию устройства USB слишком высоки для этого проигрывателя, или что устройство несовместимо. Попробуйте выполнить следующее:

- Выключите проигрыватель, затем включите его снова.
- Переподсоедините устройство USB, когда питание проигрывателя выключено.
- Переключите проигрыватель в режим DVD (на дисплее передней панели отобразится индикация **LOADING**, вне зависимости от того, вставлен диск или нет) нажатием **DVD/USB**, затем еще раз выберите режим USB (на дисплее передней панели отобразится индикация **USB MODE**).
- Используйте отдельный адаптер для сети переменного тока (прилагаемый к устройству) для обеспечения питания USB.

Если это не решит проблему, возможно, данное устройство USB несовместимо.

Меню Настройки звука и Настройки видео

Меню Настройки звука

Меню **Настройки звука** позволяет настраивать звучание дисков.

1 Нажмите кнопку HOME MENU и выберите ‘Настройки звука’ на экранном дисплее.

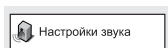

2 Выбирайте параметры и вносите изменения с помощью кнопок управления курсором ↑/↓/←/→ и ENTER.

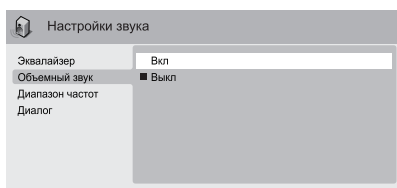

Эквалайзер

- Параметры: **Рок, Поп-музыка, Живой, Танцпл., Техно, Классика, Мягкая, Выкл** (по умолчанию)

Различные предварительные настройки кривой эквалайзера разработаны для соответствия различным музыкальным жанрам.



Примечание

- При включении режима “Эквалайзер” частота дискретизации звука в формате 96 кГц linear PCM автоматически снижается до 48 кГц.

Объемный звук

- Параметры: **Вкл, Выкл** (по умолчанию)
Установите значение “Вкл” для параметра “Объемный звук”, чтобы ощутить эффекты объемного звучания при использовании всего двух акустических колонок.



Совет

- *Только DV-410V/DV-310:* Чтобы включить параметр “Объемный звук”, можно также использовать кнопку **SURROUND** на пульте дистанционного управления.



Примечание

- При включении режима “Объемный звук” частота дискретизации звука в формате 96 кГц linear PCM автоматически снижается до 48 кГц.
- Если проигрыватель выводит звуковой битовый поток в формате Dolby Digital, DTS или MPEG (другими словами, преобразование в формат PCM отсутствует), то функция “Объемный звук” не влияет на звук, выводимый через цифровой выход. Установка форматов цифрового выхода описана в разделе *Параметры меню Аудиовыход* на стр. 35.
- Качество эффекта объемного звучания зависит от диска.

07 Диапазон частот

- Параметры: **Высок., Средн., Низк., Выкл** (по умолчанию)

При просмотре дисков DVD формата Dolby Digital с пониженным уровнем громкости тихие звуки, в том числе и некоторые диалоги, могут вообще не слышаться. Установив для параметра “Диапазон частот” значение “Вкл”, можно повысить уровень тихих звуков, одновременно контролируя уровень участков с пиковой громкостью.

Воспринимаемые ухом различия зависят от того, какой материал прослушивается. Если уровень звука в материале не характеризуется широким диапазоном, различия могут быть незаметны.

Примечание

- Параметр “Диапазон частот” только для звуковых источников в формате Dolby Digital.
- Параметр “Диапазон частот” действует только при выводе сигнала через цифровой выход, когда для параметра **Цифровой выход** установлено значение **Вкл.**, а для параметра **Dolby Digital вых.** - значение **Dolby Digital > PCM** (см. раздел *Параметры меню Аудиовыход* на стр. 35).
- Эффект от установки того или иного значения для параметра “Диапазон частот” также зависит от используемых АС и настроек ресивера AV.

Диалог

- Параметры: **Высок., Средн., Низк., Выкл** (по умолчанию)

Функция Диалог служит для выделения диалога из общего звукового фона при воспроизведении звуковых дорожек.

Меню Настройки видео

В меню **Настройки видео** можно изменять различные параметры, влияющие на вывод изображения.

- 1 Нажмите кнопку **HOME MENU** и выберите на экранном дисплее пункт ‘Настройки видео’.

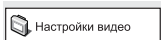

- 2 Изменяйте установки с помощью **кнопку управления курсором** ↑/↓/←/→ и **ENTER**.

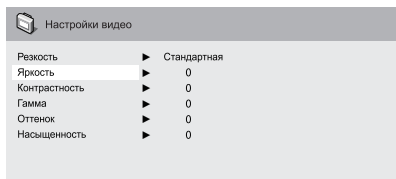

Можно отрегулировать любую или все настройки качества изображения, указанные ниже:

- **Резкость** — настройка контурной резкости изображения (**Высшая, Стандартная** (по умолчанию), **Мягкая**).
- **Яркость** — регулировка общей яркости (от **-20** до **+20**).
- **Контрастность** — регулировка контрастности между светлыми и темными участками (от **-16** до **+16**).
- **Гамма** — служит для регулировки ‘градации’ тона изображения (от **-3** до **+3**).
- **Оттенок** — настройка баланса красного/зеленого (от **Зелен. 9** до **Красн. 9**).
- **Насыщенность** — регулировка насыщенности цветов (от **-9** до **+9**).

Настраивайте параметры **Яркость, Контрастность, Гамма, Оттенок** и **Насыщенность** с помощью кнопок ←/→ (курсор влево/вправо).



- 3 Нажмите кнопку **ENTER** для возврата к экрану “Настройки видео” или нажмите кнопку **HOME MENU** для выхода.

Меню Исходные настройки

Использование меню Исходные настройки

Меню “Исходные настр.” позволяет настроить параметры аудио и видеовыходов, параметры блокировки от детей, параметры отображения и другие.

Если параметр отображается серым цветом, то в данный момент его изменить невозможно. Обычно это происходит при воспроизведении диска. Остановите диск, затем измените значение параметра.

1 Нажмите кнопку HOME MENU и выберите пункт ‘Исходные настр.’.

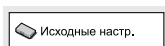

2 Используйте кнопки управления курсором и ENTER для выбора и установки необходимого параметра.

Все параметры и их значения описываются на следующих страницах.

Примечание

- В таблице ниже параметры по умолчанию показаны **полуужирным шрифтом**:
- Настройка параметра **Аудиовыход** необходима только в случае подключения цифрового выхода этого проигрывателя к ресиверу AV или другому оборудованию.
- Сведения о совместимости другого оборудования с форматами цифрового аудио см. в прилагаемых к ним инструкциях по эксплуатации.
- Такие параметры, как **Телеэкран**, **Язык зв. дорожки** и **Язык субтитров**, могут быть переопределены диском DVD. Часто эти изменения можно также выполнить с помощью меню диска DVD.
- Параметры **HDMI выход**, **Разрешение HDMI** и **Цвет HDMI** необходимо установить, если этот проигрыватель подключен к HDMI-совместимому компоненту с помощью соединителя HDMI.
- Настройки **Аудиовыход**, **Компонентн. вых.** и **AV вых. SCART** установить невозможно, если проигрыватель подсоединен к компоненту с поддержкой HDMI через разъем HDMI. Кроме того, некоторые настройки, такие как **HDMI выход**, **Разрешение HDMI** и **Цвет HDMI**, могут выполняться автоматически.

Параметры меню Аудиовыход

Параметр	Значение	Пояснение
HDMI выход (Только DV-410V)	<i>LPCM (2-кан.)</i>	Установите, если ваш монитор или устройство поддерживает только стереовход. При этой настройке многоканальный звук сводится в 2 канала для стереофонического выхода линейного PCM.
	АВТО	Источники Dolby Digital, DTS и MPEG обрабатываются в зависимости от того, каким образом они были закодированы, а источники Linear PCM выводятся без преобразования.
	<i>Выкл</i>	Цифровой звук не выводится. Выберите данный параметр, если вы хотите изменить настройки Аудиовыход .
Цифровой выход	Вкл	Вывод цифрового звука через гнезда цифрового выхода.
	<i>Выкл</i>	Цифровой звук не выводится.

Параметр	Значение	Пояснение
Dolby Digital вых.	Dolby Digital	Цифровые звуковые сигналы в формате Dolby Digital выводятся при воспроизведении диска DVD в формате Dolby Digital.
	<i>Dolby Digital > PCM</i>	Перед выводом аудиосигнал Dolby Digital преобразуется в формат PCM.
DTS выход	DTS	При воспроизведении диска DTS цифровой аудиосигнал выводится в формате DTS. (если усилитель/ресивер не совместим с аудиоформатом DTS, слышен шум.)
	<i>DTS > PCM (для дисков DV-410V)</i>	При воспроизведении диска DTS цифровой аудиовывод отсутствует. Звук DTS преобразуется в звук PCM до вывода.
	<i>Выкл</i>	При воспроизведении диска DTS цифровой звук не выводится.
Вых. 96 кГц PCM	96кГц > 48кГц	Для цифрового выхода цифровые звуковые сигналы 96 кГц преобразуются в 48 кГц.
	<i>96кГц</i>	Цифровые звуковые сигналы 96 кГц выводятся без преобразования с частотой 96 кГц.
MPEG выход	<i>MPEG</i>	Цифровые звуковые сигналы, закодированные в формате MPEG, выводятся без преобразования.
	MPEG > PCM	Для цифрового выхода цифровые звуковые сигналы, закодированные в формате MPEG, преобразуются в звуковые сигналы PCM.

Параметры меню Видеовыход

Параметр	Значение	Пояснение
Телеэкрэн (Эта настройка действует для аналогового и HDMI видеовыхода. См. также раздел Размеры экранов и форматы дисков на стр. 43.)	4:3 (Letter Box)	Установите при наличии телевизора с обычным соотношением сторон экрана 4:3. Широкоэкранные фильмы отображаются с черными полосами в верхней и нижней частях экрана.
	<i>4:3 (Pan & Scan)</i>	Установите при наличии телевизора с обычным соотношением сторон экрана 4:3. Фильмы в широкоэкранном формате отображаются с обрезанными сторонами, чтобы изображение заполнило весь экран.
	<i>16:9(Широкий)</i>	Установите при наличии широкоэкранный телевизора.
	<i>16:9 (сжатый) (Только DV-410V)</i>	Может быть выбрано, когда подключение выбрано через HDMI и для параметра Разрешение HDMI установлено значение 1920x1080p , 1920x1080i или 1280x720p . Видео в формате 4:3 может правильно отображаться на телевизоре высокой четкости формата 16:9 (с черными полосами по обеим сторонам экрана).

Параметр	Значение	Пояснение
Компонентн. вых.	<i>Построчный</i>	Установите, если телевизор поддерживает построчную развертку (подробнее см. в инструкции по эксплуатации телевизора). На дисплее на передней панели загорится индикатор PRGSVE . См. также раздел <i>Переключение видеовыхода в режим чересстрочной развертки с передней панели управления</i> на стр. 12. <i>Обратите внимание, что видеосигнал с построчной разверткой выводится только через разъемы компонентного видео.</i>
	Чересстрочный	Установите, если телевизор не поддерживает построчную развертку.
A/V вых. SCART	Video	Обычный (композитный) видеовыход, совместимый со всеми телевизорами.
	<i>RGB</i>	Если телевизор поддерживает этот параметр, он обеспечивает наилучшее качество изображения. Обратите внимание, что при выборе данного параметра с гнезд компонентного сигнала ничего не выводится.
Разрешение HDMI <i>(Только DV-410V)</i>	<i>1920x1080p</i>	Установите, если телевизор поддерживает видеосигналы с построчной разверткой и разрешением 1920x1080 пикселей (частота кадров 24 Гц не поддерживается).
	<i>1920x1080i</i>	Установите, если телевизор поддерживает чересстрочную развертку с разрешением 1920x1080 пикселей.
	<i>1280x720p</i>	Установите, если телевизор поддерживает построчную развертку с разрешением 1280x720 пикселей.
	720x480p (NTSC) / 720x576p (PAL)	Установите, если телевизор поддерживает построчную развертку с разрешением 720x480 пикселей (NTSC)/720x576 пикселей (PAL).
	<i>720x480i (NTSC) / 720x576i (PAL)</i>	Установите, если телевизор поддерживает чересстрочную развертку с разрешением 720x480 пикселей (NTSC)/720x576 пикселей (PAL).
Цвет HDMI <i>(Только DV-410V)</i>	<i>Полный RGB</i>	Если цвета недостаточно яркие, этот параметр обеспечивает более яркие цвета и более темный черный цвет.
	<i>RGB</i>	Используйте этот параметр, если цвета выглядят слишком насыщенными при использовании параметра Полный RGB .
	Компонент	Выводит компонентный видеоформат (настройка по умолчанию для устройств с поддержкой HDMI).

Параметр	Значение	Пояснение
Язык зв. дорожки	русский	Если на диске имеется русская звуковая дорожка, она будет воспроизводиться.
	<i>Отображаемые языки</i>	На диске будет воспроизводиться звуковая дорожка выбранного языка.
	<i>Другой язык</i>	Выбор языка, отличного от отображаемого (см.стр. 45).
Язык субтитров (См. также раздел <i>Отображение внешних файлов субтитров</i> на стр. 8.)	русский	Если на диске имеются субтитры на русском языке, они будут отображаться.
	<i>Отображаемые языки</i>	Если на диске выбран язык с субтитрами, он будет отображаться.
	<i>Другой язык</i>	Выбор языка, отличного от отображаемого (см.стр. 45).
Язык меню DVD	без/с субтитр.	По возможности меню DVD дисков отображается на языке, выбранном для субтитров.
	<i>Отображаемые языки</i>	По возможности меню DVD дисков отображается на выбранном языке.
	<i>Другой язык</i>	Выбор языка, отличного от отображаемого (см.стр. 45).
Показ субтитров	Вкл	Субтитры отображаются на языке, выбранном для субтитров (см. выше).
	<i>Выкл</i>	При воспроизведении диска DVD субтитры всегда выключены по умолчанию (помните, что некоторые диски переопределяют этот параметр).

Параметры меню Дисплей

Параметр	Значение	Пояснение
Язык меню	русский	Экранные дисплеи проигрывателя отображаются на русском языке.
	<i>Отображаемые языки</i>	Экранные дисплеи отображаются на выбранном языке.
Индикатор угла	Вкл	Во время просмотра сцен, записанных на дисках DVD с использованием нескольких ракурсов, на экране отображается значок камеры.
	<i>Выкл</i>	Индикация о наличии на диске сцен с несколькими ракурсами не отображается.

Параметры меню Параметры

Параметр	Значение	Пояснение
Блок. от детей	–	См. раздел <i>Блокировка от детей</i> на стр. 39.
Преобраз. с DTS (Только DV-410V)	Стерео	Выполняется понижающее микширование DTS для 2-канального выхода обычного стерео. (См. также раздел <i>Преобразование с DTS</i> на стр. 40.)
	<i>Lt/Rt</i>	Выполняется понижающее микширование DTS для 2-канального выхода с целью достижения совместимости с матричными декодерами Dolby Surround. (См. также раздел <i>Преобразование с DTS</i> на стр. 40.)
DivX VOD	Показать код	См. раздел <i>О контенте VOD DivX®</i> на стр. 40.

Блокировка от детей

- Уровень по умолчанию: **Выкл.**; Пароль по умолчанию: *нет*; Код страны/региона по умолчанию: **us (2119)**

Чтобы родители могли контролировать, что смотреть детям на проигрывателе DVD, на некоторых дисках DVD-Video указывается значение уровня блокировки от детей. Если на проигрывателе установлен уровень ниже чем на диске, то диск воспроизводиться не будет. Некоторые диски также поддерживают функцию “Код страны/региона”. В зависимости от значения, установленного для параметра “Код страны/региона”, этот проигрыватель может не воспроизводить определенные сцены, записанные на таких дисках.



Примечание

- Функция “Блокировка от детей” используется не на всех дисках; такие диски будут воспроизводиться без предварительного запроса на ввод пароля.
- Если пользователь забыл пароль, потребуется выполнить сброс настроек проигрывателя, а затем зарегистрировать новый пароль (см. раздел *Сброс настроек проигрывателя* на стр. 44).

Регистрация нового пароля

Пароль необходимо зарегистрировать до изменения значения уровня “Блокировка от детей” или параметра “Код страны”.

1 Выберите ‘Параметры’, а затем ‘Пароль’.

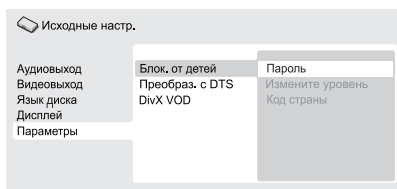

Экран DV-410AV

2 Используя цифровые кнопки, введите пароль из 4 цифр.

Введенные цифры отображаются на экране в виде звездочек (*).

3 Нажмите кнопку ENTER, чтобы зарегистрировать пароль.

Вы возвращаетесь к экрану меню “Параметры”.

Изменение пароля

Чтобы изменить пароль, сначала подтвердите текущий пароль, а затем введите новый.

1 Выберите параметр ‘Измените пароль’.

2 Используя цифровые кнопки, введите существующий пароль, а затем нажмите кнопку ENTER.

3 Введите новый пароль и нажмите кнопку ENTER.

Новый пароль регистрируется, и вы возвращаетесь к экрану меню **Параметры**.

Установка/изменение значения Блок. от детей

1 Выберите ‘Измените уровень’.

2 Используя цифровые кнопки, введите пароль, затем нажмите кнопку ENTER.

3 Выберите новый уровень и нажмите кнопку ENTER.

- Нажмите несколько раз кнопку ◀ (курсор влево), чтобы заблокировать дополнительные уровни (ввод пароля потребуется для большего числа дисков); нажмите кнопку ▶ (курсор вправо), чтобы разблокировать уровни. Уровень 1 заблокировать нельзя.

Устанавливается новый уровень, и вы возвращаетесь к экрану меню **Параметры**.

Установка/изменение Код страны/ региона

Перечень приведен в разделе *Перечень кодов стран/регионов* на стр. 50.

1 Выберите ‘Код страны’.

2 Используя цифровые кнопки, введите пароль, затем нажмите кнопку ENTER.

3 Выберите код страны/региона и нажмите кнопку ENTER.

Это можно сделать двумя способами:

- Выберите по букве кода: используйте ↑/↓ (курсор вверх/вниз) для изменения кода страны/региона.

- Выберите по номеру кода: нажмите → (курсор вправо), а затем используйте цифровые кнопки для ввода 4-значного кода страны/региона.

Устанавливается новый код страны/региона, и вы возвращаетесь к экрану меню **Параметры**. Следует иметь в виду, что новый код страны/региона вступает в силу только после загрузки следующего диска (или перезагрузки текущего диска).

Преобразование с DTS

(Только DV-410V)

- Настройки по умолчанию: **Стере**

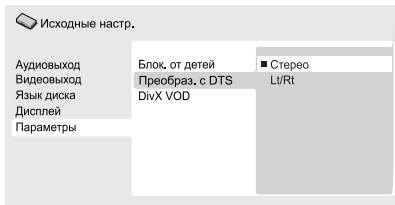

Экран DV-410AV

Если выбрано **DTS > PCM** в *DTS выход* на стр. 36, можно выбрать способ микширования сигнала до формата PCM audio. Настройка **Стере** позволяет выполнять понижающее микширование сигнала DTS до 2-канального стерео, а настройка **Lt/Rt** позволяет выполнять понижающее микширование до 2-канального сигнала, совместимого с матричными декодерами Dolby Surround. (Это позволяет прослушивать объемный звук, если A/V ресивер или усилитель поддерживает формат Dolby Pro Logic).

О контенте VOD DivX®

Для воспроизведения контента DivX VOD (видео по запросу) на этом проигрывателе, сначала необходимо зарегистрировать проигрыватель в системе регистрации DivX VOD. Это осуществляется генерацией регистрационного кода DivX VOD на устройстве, который предоставляется поставщику DivX через программу воспроизведения DivX, доступную для вашего компьютера.



Внимание

- Контент DivX VOD защищен с помощью системы DRM (технология управления цифровыми правами). Это ограничивает воспроизведение контента определенных зарегистрированных устройств.
- При загрузке диска с контентом DivX VOD, который не является авторизованным для данного проигрывателя, на экране появляется сообщение **Ошибка автор-ии**, и контент воспроизводиться не будет.
- Сброс настроек проигрывателя (как это описано в разделе *Сброс настроек проигрывателя* на стр. 44) не приводит к потере регистрационного кода.

Отображение регистрационного кода DivX VOD

1 Нажмите кнопку HOME MENU и выберите пункт 'Исходные настр.'

2 Выберите 'Параметры', а затем 'DivX VOD'.

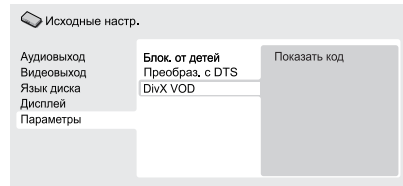

Экран DV-410AV

3 Выберите 'Показать код'.

Отображается 8-значный регистрационный код.

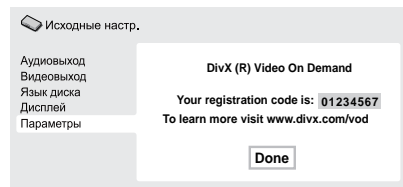

Экран DV-410AV

- Запишите этот код, поскольку он вам понадобится для выполнения регистрации.

Некоторое контент DivX VOD можно воспроизводить только определенное число раз. При загрузке диска с таким контентом DivX VOD, оставшееся число просмотров отображается на экране, и предоставляется вариант воспроизведения диска (что приводит к уменьшению оставшегося числа просмотров) или остановки. При загрузке диска с недействительным содержимым DivX VOD (например, когда число оставшихся сеансов просмотра содержимого равно нулю) на экране отображается сообщение **Rental Expired** (Права на аренду закончились).

Если контент DivX VOD можно просматривать неограниченное число раз, то диск можно загружать в проигрыватель и просматривать его сколь угодно часто, при этом на экран не будут выводиться никакие сообщения.

(Только DV-410V)

В приведенной ниже таблице показано, каким образом настройки звука, выполненные в **HDMI выход** (см. стр. 35), влияют на выход HDMI при воспроизведении различных типов дисков.

Аудиоформат диска		Установки выхода HDMI	
		LPCM (2-кан.)	АВТО
DVD	Dolby Digital ¹	2-кан. с понижающ им микшированием	Dolby Digital ²
	Dolby Digital (караоке)	Левый/ Правый	Dolby Digital ²
	Линейны й PCM ¹	Левый/ Правый	Левый/ Правый
	DTS	2-кан. с понижающ им микшированием	DTS ²
	MPEG ¹	Левый/ Правый	MPEG ²
Audio CD/MP3/WMA/ MPEG-4 AAC		Левый/ Правый	Левый/ Правый
DTS CD		Левый/ Правый	DTS ²
Video CD/Super VCD		Левый/ Правый	Левый/ Правый

1. К этим форматам также относятся диски DVD-RW.

2. Если используемое устройство HDMI не поддерживает эти форматы сжатия данных, выходной сигнал будет выводиться в формате линейного PCM.

Дополнительная информация

Уход за проигрывателем и дисками

Общие сведения

Держите диски за края или за центральное отверстие и край.

Если диск не используется, вставьте его в футляр и храните в вертикальном положении. Старайтесь не оставлять диски в слишком холодных, влажных или жарких местах (в том числе под воздействием прямых солнечных лучей).

Не наклеивайте на диски бумагу или наклейки. Не используйте карандаши, шариковые ручки и другие заостренные пишущие предметы для надписей на диске.



Не используйте самоклеющиеся этикетки для дисков, это может привести к перекоосу диска во время воспроизведения и снижению качества изображения и/или звука.

Поврежденные диски и диски нестандартной формы

Не используйте диски с трещинами, сколами, деформированные или же диски с другими повреждениями, так как это может привести к повреждению проигрывателя.

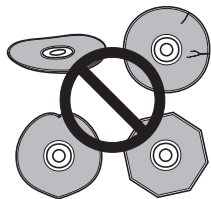

Этот проигрыватель предназначен для воспроизведения только обычных дисков круглой формы. Не пользуйтесь дисками другой формы. Компания Pioneer не берет на себя ответственность за последствия использования дисков недопустимой формы.

Чистящие диски

Отпечатки пальцев и пыль на дисках могут отрицательно влиять на качество воспроизведения. Протирайте поверхность сухой мягкой тканью от центра к краям, как показано на рисунке ниже.



При необходимости, используйте ткань, смоченную в спирте, а для более тщательной чистки диска используйте имеющиеся в продаже наборы для чистки дисков CD/DVD. Никогда не пользуйтесь бензином, разбавителем или другими чистящими веществами, в том числе и теми, которые предназначены для чистки виниловых пластинок.

Чистка корпуса устройства

Перед чисткой устройства отключите его от розетки электропитания.

Удаляйте грязь или пыль сухой тканью. Если поверхности очень загрязнены, протрите их мягкой тканью, смоченной в нейтральном моющем средстве, разбавленном пятью или шестью частями воды и тщательно отжатой, а затем еще раз протрите сухой тканью.

Не используйте полироль и моющие средства для мебели. Никогда не используйте для ухода за этим устройством и рядом с ним разбавители, бензин, инсектицидные аэрозоли или другие химические вещества.

Перед использованием чистящей ткани с химической пропиткой внимательно прочтите соответствующие инструкции. Такие ткани могут оставлять мазки на поверхностях с полужеркальной отделкой; если это произойдет, протрите их сухой тканью.

Чистка считывающей линзы

При обычном использовании линза проигрывателя DVD не загрязняется, но если она по какой-то причине загрязнится или запылится и начнет работать неправильно, обратитесь в ближайший сервисный центр,

уполномоченный компанией Pioneer. Для чистки линз проигрывателей компакт-дисков не рекомендуется использовать имеющиеся в продаже чистящие средства.

Конденсация влаги

Если проигрыватель принесен с улицы в теплую комнату, или в помещении быстро поднимается температура, внутри проигрывателя может сконденсироваться влага. Хотя влага и не вызывает повреждения проигрывателя, она может стать причиной временного снижения качества его работы. Воздержитесь от включения проигрывателя в течение примерно одного часа, чтобы проигрыватель акклиматизировался к более высокой температуре.

Перемещение проигрывателя

Когда необходимо переместить данный аппарат, если загружен диск, сначала извлеките диск и закройте лоток диска. Затем нажмите **⏻ STANDBY/ON**, чтобы переключить питание в режим ожидания, и убедитесь в том, что индикация **—OFF—** на дисплее погасла. Наконец, отключите сетевой шнур.

Никогда не поднимайте и не перемещайте устройство во время воспроизведения, так как диски вращаются с очень высокой скоростью и могут быть повреждены.

Предупреждение, если устройство установлено в стойке со стеклянной дверцей

Не нажимайте кнопку **▲ OPEN/CLOSE** на пульте дистанционного управления, чтобы открыть дисковый лоток, когда стеклянная дверца закрыта. Дверца препятствует перемещению дискового лотка, поэтому дисковый лоток может быть поврежден.

Размеры экранов и форматы дисков

На дисках DVD-Video могут содержаться записи с различными соотношениями сторон экрана: от формата, используемого для телепрограмм (обычно 4:3), до широкоэкранных фильмов формата CinemaScore (около 7:3).

Телевизоры также имеют различное форматное соотношение; ‘стандартное’ 4:3 и широкоэкранный 16:9.

Пользователям широкоэкранных телевизоров

Если имеется широкоэкранный телевизор, то для параметра **Телеэкран** (стр. 36) этого проигрывателя необходимо установить значение **16:9(Широкий)** или **16:9(сжатый)**. При просмотре дисков, записанных в формате 4:3 с использованием настройки **16:9(Широкий)**, можно воспользоваться органами управления телевизора, чтобы выбрать способ отображения изображения. На телевизоре могут иметься различные параметры масштабирования и растяжения изображения; подробности см. в инструкциях, прилагаемых к телевизору.

Следует помнить, что некоторые фильмы имеют форматное соотношение более 16:9, поэтому даже на широкоэкранный телевизор такие диски будут воспроизводиться в режиме ‘Letter Box’, с черными полосами в верхней и нижней частях экрана.

Пользователям стандартных телевизоров

Если имеется стандартный телевизор, то для параметра **Телеэкран** (стр. 36) этого проигрывателя необходимо установить значение **4:3 (Letter Box)** или **4:3 (Pan & Scan)**. Выбор того или иного значения зависит от предпочтений пользователя.

При установке значения **4:3 (Letter Box)** широкоэкранные диски отображаются с черными полосами в верхней и нижней частях экрана.



При установке значения **4:3 (Pan & Scan)** широкоэкранные диски отображаются участками, обрезанными слева и справа. Хотя на экране изображение выглядит увеличенным, оно отображается не полностью.



Следует помнить, что многие широкоэкранные диски переопределяют настройки проигрывателя, и изображения с диска отображаются в формате ‘Letter Box’ независимо от установленного значения.

**Примечание**

- Использование значения **16:9(Широкий)** или **16: 9 (сжатый)** для телевизора со стандартным соотношением 4:3 или любого из значений 4:3 для широкоэкранного телевизора приводит к искажению изображения.

Установка системы телевидения

Установка по умолчанию для этого проигрывателя **AUTO**, и если заметные искажения при воспроизведении дисков отсутствуют, значение **AUTO** изменять не следует. Если при воспроизведении некоторых дисков появляются искажения, установите систему телевидения, соответствующую стране или региону пребывания. Однако это может привести к тому, что некоторые диски не будут воспроизводиться. В приведенной ниже таблице указано, какие диски поддерживаются при выборе того или иного значения (**AUTO**, **NTSC** и **PAL**).

1 Если проигрыватель включен, нажмите кнопку \odot STANDBY/ON для его переключения в режим ожидания.

2 На передней панели удерживая нажатой кнопку $\blacktriangleright\blacktriangleright$, нажмите \odot STANDBY/ON для выбора другой системы телевидения.

При каждом таком нажатии система телевидения изменяется следующим образом:

- AUTO** → **NTSC**
- NTSC** → **PAL**
- PAL** → **AUTO**

**Примечание**

- Прежде чем выполнить какое-либо изменение, проигрыватель необходимо переключить в режим ожидания (нажав кнопку \odot **STANDBY/ON**).

Диск Тип	Значение, установленное в проигрывателе			
	Формат	NTSC	PAL	AUTO
DVD/ Super VCD/ Video CD/ DivX video/ WMV	NTSC	NTSC	PAL	NTSC
	PAL	NTSC	PAL	PAL

Диск Тип	Значение, установленное в проигрывателе			
	Формат	NTSC	PAL	AUTO
CD/MP3/ WMA/ MPEG-4 AAC/ — JPEG нет диска		NTSC	PAL	NTSC или PAL

Сброс настроек проигрывателя

Выполните следующую процедуру для сброса настроек проигрывателя в значения по умолчанию, установленные на заводе.

1 Переключите проигрыватель в режим ожидания.

2 На передней панели удерживая кнопку \blacksquare (стоп) нажмите \odot STANDBY/ON, чтобы опять включить проигрыватель.

Выполняется сброс всех настроек проигрывателя.

Регионы для дисков DVD-Video

На футлярах всех дисков DVD-Video нанесены метки регионов, информирующие о том, для какого региона предназначен тот или иной диск. На задней панели этого проигрывателя DVD также нанесена метка региона. Диски, предназначенные для других регионов, не будут воспроизводиться на этом проигрывателе. В этом случае на экране отображается сообщение **“Неверный номер региона диска. Воспроизведение невозможно”**. Диски с меткой **ALL** будут воспроизводиться на любом проигрывателе. На рисунке, приведенном ниже, представлены различные регионы мира для DVD.

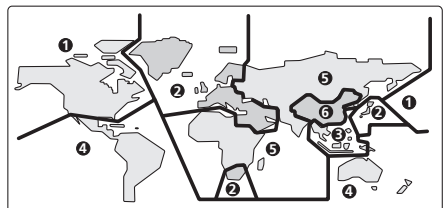

Выбор языков с помощью перечня кодов языков

Некоторые из параметров выбора языка (например, 'Язык меню DVD' на экране **Исходные настр.**) позволяют выбрать один из 136 языков, перечисленных в списке кодов языков на стр. 50.

1 Выберите 'Другой язык'.

2 Используя кнопки ←/→ (курсор влево/вправо), выберите либо букву кода, либо номер кода.

3 Используя кнопки ↑/↓ (курсор вверх/вниз), выберите либо букву кода, либо номер кода.

Полный перечень языков и кодов приведен в разделе *Перечень кодов языков* на стр. 50.

Устранение неисправностей

Зачастую неправильная работа ошибочно принимается за неполадки или неисправности. Если вы считаете, что тот или иной компонент неисправен, сначала ознакомьтесь с информацией, приведенной ниже. В некоторых случаях неисправным может оказаться другой компонент. Проверьте другие компоненты, а также используемые электронные устройства. Если неполадку устранить не удастся даже после осмотров и проверок, перечисленных ниже, обратитесь в ближайший сервисный центр, уполномоченный компанией Pioneer, или к продавцу вашего оборудования.

Неисправность	Устранение
Диск не воспроизводится или автоматически выбрасывается из дисковода после установки.	<ul style="list-style-type: none"> Убедитесь в отсутствии на диске загрязнений и пыли, а также повреждений (стр. 42). Убедитесь, что диск установлен этикеткой вверх и правильно размещен в направляющей лотка для дисков. Несовместимый номер зоны: Если номер зоны на диске DVD-Video не соответствует номеру на проигрывателе, использование этого диска невозможно (стр. 44). В этом случае на экране отображается сообщение "Неверный номер региона диска. Воспроизв. невозможно". Конденсация влаги внутри плеера: Подождите, пока конденсат испарится. Не используйте плеер рядом с устройствами кондиционирования воздуха. Диск установлен неправильной стороной вверх: Переустановите диск этикеткой вверх. Диск Super VCD, не соответствующий стандартам Международной электротехнической комиссии (IEC), может воспроизводиться некорректно.
Воспроизведение фильма прекращается, и кнопки управления не работают.	<ul style="list-style-type: none"> Нажмите ■ STOP, затем запустите воспроизведение еще раз (▶ PLAY). Еще раз отключите питание, отсоедините сетевой кабель от розетки, затем подсоедините сетевой кабель и еще раз включите устройство кнопкой ⏻ STANDBY/ON на передней панели.
Новые настройки, выполненные в экранном меню настроек во время воспроизведения диска, не применяются.	<ul style="list-style-type: none"> Некоторые параметры можно изменять во время воспроизведения диска, но они начинают действовать только после перезапуска диска: Нажмите ■ STOP, затем запустите воспроизведение еще раз (▶ PLAY).

Настройки отменены. • Настройки отменяются при сбое электропитания или отсоединении сетевого шнура. Нажмите **⏻** **STANDBY/ON** на передней панели, чтобы выключить проигрыватель. Подождите, пока на дисплее не погаснет индикация **-OFF-**, затем отсоедините сетевой шнур от розетки электропитания.

Пульт дистанционного управления не работает.

- Пульт ДУ находится слишком далеко от плеера или расположен под слишком большим углом к датчику ДУ: Используйте пульт дистанционного управления в пределах его рабочего диапазона (стр. 16).
- Разрядились батарейки: Установите новые батарейки (стр. 5).

Нет изображения/нет цвета.

- Неправильное подключение видео: Убедитесь, что подключения выполнены правильно, и штекеры вставлены полностью. Также проверьте, не поврежден ли видеокабель.
- Неверные настройки телевизора/монитора или A/V усилителя: Обратитесь к руководству по эксплуатации подключенного оборудования.
- Видеовыход настроен на прогрессивную развертку, но телевизор/монитор не поддерживает прогрессивную развертку: Об установке **Чересстрочный** развертки см. стр. 12.

Изображение растянуто или форматное соотношение не меняется.

- Настройка **Телеэкрэн** в меню “Исходные настр.” установлена неправильно. О правильных настройках телевизора/монитора см. стр. 43.

Изображение воспроизводится с помехами, или темное изображение.

- Этот проигрыватель поддерживает систему защиты от копирования Macro-Vision System. На некоторых дисках записан сигнал защиты от копирования, и в зависимости от телевизора при воспроизведении таких дисков в некоторых частях изображения могут появиться полосы и другие искажения. Это не является признаком неисправности.
- При подключении этого устройства через переключатель VCR или AV установленная в плеере схема защиты от копирования может помешать записи или вызвать нарушение изображения. Это не является признаком неисправности.
- Проверьте, правильно ли установлена система цветного телевидения (стр. 44).

Звук отсутствует или искажен.

- При замедленном воспроизведении или сканировании дисков, кроме звуковых CD, отсутствует звук.
- С некоторых дисков DVD не выводится цифровой аудиосигнал. Переключите усилитель на аналоговые выходы плеера.
- Убедитесь в отсутствии на диске пыли и загрязнений, а также повреждений (стр. 42).
- Проверьте правильность всех подключений.
- Убедитесь в отсутствии на штекерах и разъемах загрязнений, окисления и т.д. и при необходимости очистите их. Также проверьте, не поврежден ли кабель.
- Убедитесь, что выход плеера не подключен ко входам усилителя электропроигрывателя (грампластинок).
- Проверьте настройки усилителя/ресивера (громкость, функцию входа, параметры акустических систем и т.д.).

Аналоговый звук в порядке, но отсутствует цифровой аудиосигнал.

- Убедитесь, что настройка **Цифровой выход** установлена на **Вкл** (стр. 35).
- Убедитесь, что настройки **DolbyDigital вых.**, **DTS выход** и **MPEG выход** (см. стр. 35) подходят для усилителя/ресивера (см. инструкции, поставляемые вместе с усилителя/ресивера).

Значительная разница в громкости воспроизведения дисков DVD и CD.

- Это связано с различиями аудиоформатов и не является неисправностью.

Неисправность	Устранение
Не удается воспроизвести многоканальный звук.	<ul style="list-style-type: none"> • Убедитесь, что настройки DolbyDigital вых., DTS выход и MPEG выход (см. стр. 35) подходят для усилителя/ресивера (см. инструкции, поставляемые вместе с усилителя/ресивера). • Проверьте параметры звука, доступные в меню диска.
Через цифровой выход не прослушивается аудиосигнал с высокой частотой дискретизации.	<ul style="list-style-type: none"> • Убедитесь, что настройка Вых. 96 кГц PCM установлена на 96кГц (стр. 36). • В целях защиты от копирования некоторые диски DVD не позволяют выводить звук с частотой 96 кГц. В этом случае, даже если установлено 96кГц, проигрыватель автоматически выводит аудиосигнал с частотой 48 кГц. Это не является признаком неисправности.
Не выводится цифровой аудиосигнал с частотой 96 кГц или 88,2 кГц.	<ul style="list-style-type: none"> • Убедитесь, что настройка Вых. 96 кГц PCM установлена на 96кГц (стр. 36). • Некоторые диски защищены от цифрового копирования и не выводят цифровой аудиосигнал с высокой частотой дискретизации. В этом случае выполняется автоматическое понижение частоты дискретизации выводимого цифрового сигнала.
Не выводится звук DTS.	<ul style="list-style-type: none"> • Если это устройство подключено при помощи цифрового аудиокабеля к усилителю или декодеру, не совместимому с DTS, установите настройку DTS выход на значение DTS > PCM/Выкл (стр. 36). Если это не сделано, то во время воспроизведения диска DTS будет слышен шум. • Если это устройство подключено при помощи цифрового аудиокабеля к усилителю или к декодеру, совместимому с DTS, проверьте настройки усилителя и правильность подключения кабеля.
Аудиосигнал, записанный на диске Super VCD, выводится неправильно.	<ul style="list-style-type: none"> • Если звук переключен на [2] при воспроизведении диска Super VCD, который содержит только одну звуковую стереодорожку, звука может не быть вовсе. Нажмите AUDIO, чтобы изменить звуковую дорожку.
Не слышен эффект объемного звука.	<ul style="list-style-type: none"> • Объемный звук выводится только через аналоговые аудиовыходы AUDIO OUT L/R. • Яркость эффекта объемного звука различается в зависимости от диска.

Устранение неисправностей HDMI

(Только DV-410V)

Неисправность	Устранение
Звук HDMI не выводится.	<ul style="list-style-type: none"> • Проверьте, установлен или нет параметр HDMI выход на Выкл (стр. 35). • Это устройство разработано с учетом совместимости с HDMI (мультимедийный интерфейс высокой четкости). В зависимости от подключенного компонента сигналы могут передаваться ненадежно. • Если индикатор HDMI на передней панели горит: <ul style="list-style-type: none"> – Никакой звук с выхода HDMI выводиться не будет, если исходный компонент совместим только с DVI/HDCP. • Если индикатор HDMI на передней панели не горит: <ul style="list-style-type: none"> – Убедитесь, что данный проигрыватель выбран в качестве входа HDMI в настройках используемого компонента. Возможно, для этого потребуются обратиться к инструкции по эксплуатации компонента. – Убедитесь, что кабель HDMI подключен надлежащим образом, и что он не поврежден. – Убедитесь, что компоненты, подключенные с использованием интерфейса HDMI, включены и совместимы с HDMI.

Видео HDMI не выводится.

- Убедитесь, что данный проигрыватель выбран в качестве входа HDMI в настройках используемого компонента. Возможно, для этого потребуются обратиться к инструкции по эксплуатации компонента.
- Убедитесь, что кабель HDMI подключен надлежащим образом, и что он не поврежден.
- Убедитесь, что компоненты, подключенные с использованием интерфейса HDMI, включены и совместимы с HDMI.
- Это устройство разработано с учетом совместимости с HDMI (мультимедийный интерфейс высокой четкости). В зависимости от подключенного компонента, использование соединения DVI может привести к ненадежной передаче сигналов.
- Убедитесь в том, что разрешение этого проигрывателя соответствует разрешению компонента, подключенного с использованием HDMI. Изменение разрешения HDMI описано в разделе *Разрешение HDMI* на стр. 37. О том, как сбросить разрешение вывода, см. *Сброс разрешения по умолчанию при соединении HDMI* на стр. 14.

Нет многоканального звука HDMI.

- Убедитесь в том, что настройка **HDMI выход** установлена на **АВТО** (стр. 35). См. также раздел *О настройках аудиовыхода HDMI* на стр. 41.

Для выходного компонента можно задать режим Чересстрочный.

- Вы можете использовать режим **Чересстрочный**, когда **Разрешение HDMI** установлено на **720x480i (NTSC)/720x576i (PAL)** (стр. 37).

Подключенный компонент DVI (с HDCP) не работает с этим проигрывателем.

- Это устройство разработано с учетом совместимости с HDMI (мультимедийный интерфейс высокой четкости). В зависимости от подключенного компонента, использование соединения DVI может привести к ненадежной передаче сигналов.

Устранение неполадок с USB

Неисправность

Устранение

Запоминающее устройство USB не распознается системой.

- Убедитесь в том, что коннектор USB полностью вставлен в аппарат.
- Убедитесь в том, что формат файловой системы соответствует FAT16 или FAT32.
- Устройства USB с встроенным концентратором USB не поддерживаются.

Файлы не отображаются в навигаторе/браузере фото.

- The files must have the correct file extension (стр. 6).
- Убедитесь в том, что доступ к файлу не ограничен (например, через установку пароля).

Не воспроизводятся файлы WMA или MPEG-4 AAC.

- Файлы были записаны с использованием DRM (технологией управления цифровыми правами) или защиты от копирования FairPlay. Это не является признаком неисправности.

**Примечание**

- Статическое электричество или другие внешние воздействия могут вызвать неполадки в работе этого устройства. В этом случае отсоедините сетевой шнур, а затем подсоедините его. Обычно при этом происходит сброс настроек и восстановление работоспособности устройства. Если неполадку устранить не удается, обратитесь в ближайший сервисный центр, уполномоченный компанией Pioneer.

DRM Система защиты от копирования DRM (технология управления цифровыми правами) - это технология, разработанная для предотвращения нелегального копирования путем ограничения воспроизведения, например, воспроизведения файлов со сжатыми аудиоданными на устройствах, кроме компьютера (или другого записывающего оборудования), на котором они были записаны. Для получения подробных сведений смотрите инструкции по эксплуатации или файлы справки, прилагаемые к компьютеру и/или программному обеспечению.

EXIF (Exchangeable Image File – файл обмена изображениями) Формат файла, разработанный компанией FUJIFILM для цифровых фотокамер. В цифровых фотокамерах разных производителей используется формат сжатых файлов, в котором заложена информация о дате, времени и миниатюре изображения, а также собственно данные изображения.

HDMI HDMI (High-Definition Multimedia Interface – мультимедийный интерфейс высокой четкости) представляет собой высокоскоростной цифровой интерфейс, поддерживающий стандартное, улучшенное изображение и видео высокого разрешения, а также стандартный и многоканальный объемный звук через единое цифровое соединение. Функции HDMI включают несжатое цифровое видео с шириной полосы пропускания до 5 гигабит в секунду и обмен данными между источником AV и устройствами AV (например, цифровыми телевизорами).

Формат ISO 9660 Международный стандарт структуры томов и файлов для дисков CD-ROM.

MPEG-4 AAC MPEG-4 AAC представляет собой файловый формат сжатых стереофонических аудиоданных. Эти файлы распознаются по расширению '.m4a'. Некоторые файлы, приобретаемые с установленной защитой авторских прав (например файлы из Интернет-магазина iTunes) могут не воспроизводиться.

MPEG audio Аудиоформат, используемый на дисках Video CD/Super VCD и некоторых дисках DVD.

PBC (PlayBack Control - управление воспроизведением) Система навигации по экранному меню, записанному на дисках Video CD/Super VCD.

PCM (Pulse Code Modulation - импульсно-кодовая модуляция) Система кодирования цифрового звука, используемая на дисках CD. Обеспечивает хорошее качество, но требует большего объема данных по сравнению с такими форматами кодирования, как Dolby Digital, DTS и MPEG.

Построчная развертка видео Все линии, образующие видеоизображение, обновляются за один проход (по сравнению с чересстрочным режимом видео, для которого требуется два прохода для обновления всего изображения).

Частота дискретизации Частота измерения звука для его преобразования в цифровые аудиоданные. Чем выше частота, тем выше качество звука. Диск CD – 44,1 кГц; диск DVD – до 96 кГц.

WMV WMV является аббревиатурой от Windows Media Video и означает технологию сжатия видеоданных, разработанную корпорацией Microsoft Corporation. Эти файлы распознаются по расширению “.wmv”.

Язык (буква кода языка), код языка

Japanese (ja), 1001	Bhutani (dz), 0426	Kirghiz (ky), 1125	Sinhalese (si), 1909
English (en), 0514	Esperanto (eo), 0515	Latin (la), 1201	Slovak (sk), 1911
French (fr), 0618	Estonian (et), 0520	Lingala (ln), 1214	Slovenian (sl), 1912
German (de), 0405	Basque (eu), 0521	Laothian (lo), 1215	Samoan (sm), 1913
Italian (it), 0920	Persian (fa), 0601	Lithuanian (lt), 1220	Shona (sn), 1914
Spanish (es), 0519	Finnish (fi), 0609	Latvian (lv), 1222	Somali (so), 1915
Chinese (zh), 2608	Fiji (fj), 0610	Malagasy (mg), 1307	Albanian (sq), 1917
Dutch (nl), 1412	Faroese (fo), 0615	Maori (mi), 1309	Serbian (sr), 1918
Portuguese (pt), 1620	Frisian (fy), 0625	Macedonian (mk), 1311	Siswati (ss), 1919
Swedish (sv), 1922	Irish (ga), 0701	Malayalam (ml), 1312	Sesotho (st), 1920
Russian (ru), 1821	Scots-Gaelic (gd), 0704	Mongolian (mn), 1314	Sundanese (su), 1921
Korean (ko), 1115	Galician (gl), 0712	Moldavian (mo), 1315	Swahili (sw), 1923
Greek (el), 0512	Guarani (gn), 0714	Marathi (mr), 1318	Tamil (ta), 2001
Afar (aa), 0101	Gujarati (gu), 0721	Malay (ms), 1319	Telugu (te), 2005
Abkhazian (ab), 0102	Hausa (ha), 0801	Maltese (mt), 1320	Tajik (tg), 2007
Afrikaans (af), 0106	Hindi (hi), 0809	Burmese (my), 1325	Thai (th), 2008
Amharic (am), 0113	Croatian (hr), 0818	Nauru (na), 1401	Tigrinya (ti), 2009
Arabic (ar), 0118	Hungarian (hu), 0821	Nepali (ne), 1405	Turkmen (tk), 2011
Assamese (as), 0119	Armenian (hy), 0825	Norwegian (no), 1415	Tagalog (tl), 2012
Aymara (ay), 0125	Interlingua (ia), 0901	Occitan (oc), 1503	Setswana (tn), 2014
Azerbaijani (az), 0126	Interlingue (ie), 0905	Oromo (om), 1513	Tonga (to), 2015
Bashkir (ba), 0201	Inupiak (ik), 0911	Oriya (or), 1518	Turkish (tr), 2018
Byelorussian (be), 0205	Indonesian (in), 0914	Panjabi (pa), 1601	Tsonga (ts), 2019
Bulgarian (bg), 0207	Icelandic (is), 0919	Polish (pl), 1612	Tatar (tt), 2020
Bihari (bh), 0208	Hebrew (iw), 0923	Pashto, Pushto (ps), 1619	Twi (tw), 2023
Bislama (bi), 0209	Yiddish (ji), 1009	Quechua (qu), 1721	Ukrainian (uk), 2111
Bengali (bn), 0214	Javanese (jw), 1023	Rhaeto-Romance (rm), 1813	Urdu (ur), 2118
Tibetan (bo), 0215	Georgian (ka), 1101	Kirundi (rn), 1814	Uzbek (uz), 2126
Breton (br), 0218	Kazakh (kk), 1111	Romanian (ro), 1815	Vietnamese (vi), 2209
Catalan (ca), 0301	Greenlandic (kl), 1112	Kinyarwanda (rw), 1823	Volapük (vo), 2215
Corsican (co), 0315	Cambodian (km), 1113	Sanskrit (sa), 1901	Wolof (wo), 2315
Czech (cs), 0319	Kannada (kn), 1114	Sindhi (sd), 1904	Xhosa (xh), 2408
Welsh (cy), 0325	Kashmiri (ks), 1119	Sangho (sg), 1907	Yoruba (yo), 2515
Danish (da), 0401	Kurdish (ku), 1121	Serbo-Croatian (sh), 1908	Zulu (zu), 2621

Перечень кодов стран/регионов

Страна/регион, код страны/региона, буква кода страны/региона

Аргентина, 0118, ar	Финляндия, 0609, fi	Малайзия, 1325, my	Сингапур, 1907, sg
Австралия, 0121, au	Франция, 0618, fr	Мексика, 1324, mx	Испания, 0519, es
Австрия, 0120, at	Германия, 0405, de	Нидерланды, 1412, nl	Швеция, 1905, se
Бельгия, 0205, be	Гонконг, 0811, hk	Новая Зеландия, 1426, nz	Швейцария, 0308, ch
Бразилия, 0218, br	Индия, 0914, in	Норвегия, 1415, no	Тайвань, 2023, tw
Канада, 0301, ca	Индонезия, 0904, id	Пакистан, 1611, pk	Таиланд, 2008, th
Чили, 0312, cl	Италия, 0920, it	Филиппины, 1608, ph	Соединенное Королевство, 0702, gb
Китай, 0314, cn	Япония, 1016, jp	Португалия, 1620, pt	США, 2119, us
Дания, 0411, dk	Республика Корея 1118, kr	Российская Федерация, 1821, ru	

Общие сведения

Требования к электропитанию
 От 220 В до 240 В переменного тока, 50 Гц/60 Гц

Потребляемая мощность 11 Вт

Потребляемая мощность (в режиме ожидания) 0,8 Вт

Вес 1,7 кг

Размеры

DV-410V/DV-310
 420 мм (Ш) x 49,5 мм (В) x 215 мм (Г)

DV-510K
 420 мм (Ш) x 49,5 мм (В) x 221 мм (Г)

Рабочая температура от +5 °С до +35 °С

Относительная влажность от 5 % до 85 % (без конденсации)

AV CONNECTOR (разводка 21- штырькового разъема)

Выходной разъем AV
 21-штырьковый разъем

Этот разъем обеспечивает передачу видео- и аудиосигналов при подключении к совместимому цветному телевизору или монитору.

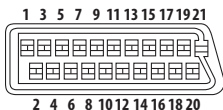

Номер штырька

1 аудиовыход 2/Л

3 аудиовыход 1/Л

4 ЗАЗЕМЛЕНИЕ

7 выход В (синий)

8 Состояние

11 выход G (зеленый)

15 выход R (красный)

17 ЗАЗЕМЛЕНИЕ

19 Видеовыход

21 ЗАЗЕМЛЕНИЕ

Компонентный видеовыход

Y (яркость) - Уровень выходного сигнала
 1 Vp-p (75 Ω)

P_B (цветность) - Уровень выходного сигнала
 0,7 Vp-p (75 Ω)

P_R (цветность) - Уровень выходного сигнала
 0,7 Vp-p (75 Ω)

Разъем RCA

Видеовыход

Уровень выходного сигнала 1 Vp-p (75 Ω)

Разъем RCA

Аудиовыход (1 стерео-пара)

Уровень выходного сигнала. . . При аудиовыходе
 200 mVrms (1 кГц, -20 дБ)

Количество каналов 2

Разъемы RCA

Выход HDMI (Только DV-410V)

Выход HDMI 19-штырьковый

Характеристики цифрового звука

Частотный диапазон от 4 Гц до 44 кГц

Соотношение сигнал/шум 115 дБ

Динамический диапазон

DV-410V/DV-310 88 дБ

DV-510K 85 дБ

Суммарный коэффициент гармоник

DV-410V/DV-310 0,0065 %

DV-510K 0,0085 %

Коэффициент детонации . . . Предел измерения (±0,001 % Вт ПИК) или меньше

Цифровой выход

Коаксиальный цифровой выход RCA

Принадлежности

Пульт дистанционного управления 1

Сухие батарейки AA/R6P 2

Кабель аудио/видео 1

Кабель питания 1

Гарантийный талон 1

Инструкции по эксплуатации

Технические характеристики и конструкция этого изделия могут изменяться по причине улучшений без предварительного уведомления.

Примечание:

В соответствии со статьей 5 Закона Российской Федерации "О защите прав потребителя" и Указанием Правительства Российской Федерации № 720 от 16 июня 1997 года, корпорация Pioneer Europe NV устанавливает условие на следующую продолжительность срока службы официально поставляемых на Российский рынок товаров.

Аудио и видеооборудование: 7 лет

Переносное аудиооборудование: 6 лет

Другое оборудование (наушники, микрофон и т.д.): 5 лет

Автомобильная электроника: 6 лет

D3-7-10-6_Ru

<http://www.pioneer-rus.ru>

<http://www.pioneer.eu>



J2L30801B SH 08/05

Издано Pioneer Corporation.

© Pioneer Corporation, 2008.

Все права защищены.

PIONEER CORPORATION

4-1, Meguro 1-Chome, Meguro-ku, Tokyo 153-8654, Japan

Корпорация Пайонир

4-1, Мегуро 1-Чоме, Мегуро-ку, Токио 153-8654, Япония

PIONEER ELECTRONICS (USA) INC.

P.O. BOX 1540, Long Beach, California 90801-1540, U.S.A. TEL: (800) 421-1404

PIONEER ELECTRONICS OF CANADA, INC.

300 Allstate Parkway, Markham, Ontario L3R 0P2, Canada TEL: 1-877-283-5901, 905-479-4411

PIONEER EUROPE NV

Haven 1087, Keetberglaan 1, B-9120 Melsele, Belgium TEL: 03/570.05.11

PIONEER ELECTRONICS ASIACENTRE PTE. LTD.

253 Alexandra Road, #04-01, Singapore 159936 TEL: 65-6472-7555

PIONEER ELECTRONICS AUSTRALIA PTY. LTD.

178-184 Boundary Road, Braeside, Victoria 3195, Australia, TEL: (03) 9586-6300

PIONEER ELECTRONICS DE MEXICO S.A. DE C.V.

Blvd.Manuel Avila Camacho 138 10 piso Col.Lomas de Chapultepec, Mexico,D.F. 11000 TEL: 55-9178-4270

K002_Ru

<08B00001>

Сделано в Таиланде

Отпечатано в Таиланде

<VRC1497-B>