

# Pioneer

---

## Руководство по эксплуатации

CD RDS ПРИЕМНИК

# FH-X700BT

Made for



iPod



iPhone

 Bluetooth®

---

*Русский*

**Благодарим Вас за покупку этого изделия компании PIONEER.**

Для обеспечения правильности эксплуатации внимательно прочитайте данное руководство перед началом использования изделия. Особенно важно, чтобы Вы прочли и соблюдали инструкции, помеченные в данном руководстве заголовками **ПРЕДУПРЕЖДЕНИЕ** и **ВНИМАНИЕ**. *Держите данное руководство под рукой для обращения к нему в будущем.*



Если вы желаете утилизировать данное изделие, не выбрасывайте его вместе с обычным бытовым мусором. Существует отдельная система сбора использованных электронных изделий в соответствии с законодательством, которая предполагает соответствующее обращение, возврат и переработку.

Частные лица в странах Евросоюза, Швейцарии и Норвегии могут бесплатно возвращать использованные электронные изделия в специализированные пункты приема или в магазин (при покупке аналогичного нового устройства).

Если Ваша страна не указана в приведенном выше перечне, обращайтесь в органы местного управления за инструкциями по правильной утилизации продукта.

Тем самым Вы обеспечите утилизацию Вашего изделия с соблюдением обязательных процедур по обработке, утилизации и вторичной переработке и, таким образом, предотвратите потенциальное негативное воздействие на окружающую среду и здоровье людей. ■



## Сведения об этом устройстве

Частоты тюнера в этом устройстве распределены для использования в Западной Европе, Азии, на Ближнем Востоке, в Африке и Океании. При использовании в других регионах качество приема может быть плохим. Функция RDS (радиовещательная система передачи информации) доступна только в регионах, где транслируются сигналы RDS для FM-станций.

### ВНИМАНИЕ

Данное изделие является лазерным изделием класса 1 согласно классификации по Безопасности лазерных изделий, IEC 60825-1:2007.

**ЛАЗЕРНЫЙ ПРОДУКТ КЛАСС 1**

### ⚠ ВНИМАНИЕ

- Не допускайте попадания жидкости на устройство. Это может повлечь поражение электрическим током. Кроме того, попадание жидкости в устройство может стать причиной его выхода из строя, перегрева и появления дыма.
- Pioneer CarStereo-Pass предназначен для использования только в Германии.
- Всегда сохраняйте уровень громкости достаточно низким, чтобы были слышны звуки извне.
- Не допускайте воздействия влажности на изделие.
- При отключении или разряде аккумуляторной батареи память предварительных настроек будет стерта.

**Примечание**

Выполненные настройки вступают в силу, даже если выйти из меню без подтверждения настройки. 

**Сведения об этом руководстве**

- В следующих инструкциях для USB-накопителей и USB-аудиоплееров используется собирательное название “запоминающее устройство USB”.
- В данном руководстве iPod и iPhone упоминаются под общим названием “iPod”. 

**В случае возникновения неполадок**

При неполадках в работе этого изделия свяжитесь с торговым представителем компании-производителя или с ближайшим сервисным пунктом Pioneer. 

## Основное устройство

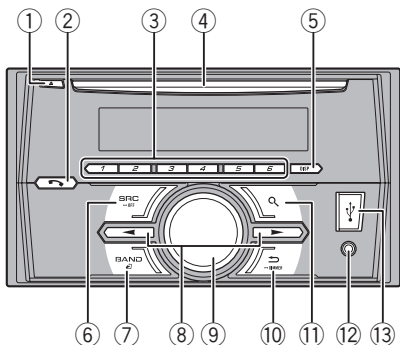

| Элемент                           | Элемент   |
|-----------------------------------|---|
| ① ▲ (извлечение)                  | ⑧ ◀▶  |
| ② 📞 (телефон)                     | ⑨ <b>MULTI-CONTROL (M.C.)</b>                       |
| ③ C 1/Λ по 6/↶                    | ⑩ ↶ (назад)/ <b>DIMMER</b> (регулятор освещенности) |
| ④ Щель для загрузки диска         | ⑪ 🔍 (список)  |
| ⑤ <b>DISP</b>                     | ⑫ Вход AUX (стереоразъем 3,5 мм)                    |
| ⑥ <b>SRC/OFF</b>                  | ⑬ USB порт  |
| ⑦ <b>BAND/Ⓜ</b> (управление iPod) |   |

### ⚠ ВНИМАНИЕ

- Для подключения запоминающих устройств USB используйте USB-кабель Pioneer (CD-U50E, приобретается отдельно), поскольку любое устройство при подключении напрямую выступает из устройства, что создает потенциальную опасность.
- Не используйте изделия, не разрешенные производителем к использованию. ■

## Дополнительный пульт дистанционного управления

Пульт дистанционного управления CD-SR110 продается отдельно.

Кнопки на пульте дистанционного управления, помеченные теми же номерами, что и на устройстве, выполняют те же функции, что и кнопки на устройстве, независимо от названия.

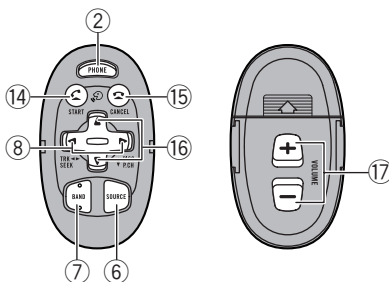

| Элемент         | Назначение  |
|-----------------|---|
| ⑭ 📞             | Если используется телефон, нажмите, чтобы начать разговор.  |
| ⑮ 📞             | Нажмите, чтобы завершить разговор, отклонить входящий вызов или сбросить ожидающий вызов во время разговора с другим абонентом. |
| ⑯ ▲/▼           | Нажмите для вызова предустановленных станций. Нажмите для выбора следующей/предыдущей папки.                                    |
| ⑰ <b>VOLUME</b> | Нажмите, чтобы увеличить или уменьшить громкость.   |



# Управление данным устройством

## Индикация на дисплее

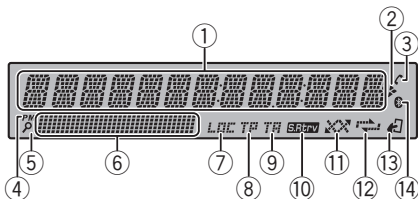

| Индикатор                                     | Состояние   |
|---|---|
| ① Сектор основной информации                  | <ul style="list-style-type: none"> <li>• Тунер: диапазон и частота</li> <li>• RDS: название программы, РТУ-информация и прочая текстовая информация</li> <li>• Проигрыватель компакт-дисков, запоминающее устройство USB и iPod: время, прошедшее с начала воспроизведения, и текстовая информация</li> </ul> |
| ②   | Отображается при наличии нижнего уровня папки или меню.   |
| ③   | Отображается, если включена функция автоответчика.  |
| ④ <i>PM</i>                                   | Отображается, когда в <b>12H/24H</b> выбрано <b>12H</b> , а в <b>INFO DISPLAY</b> выбрано <b>CLOCK</b> .  |
| ⑤   | Работает функция списка.  |
| ⑥ Сектор дополнительной информации            | Отображается дополнительная информация.   |
| ⑦ <b>LOC</b>                                  | Включена настройка с местным поиском.   |
| ⑧ <b>TP</b> (идентификатор дорожных программ) | Тунер настроен на TP-станцию.   |
| ⑨ <b>TA</b> (дорожные сводки)                 | Включена функция приема дорожных сводок.  |

| Индикатор | Состояние |
|-----------|-----------|
|-----------|-----------|

|   |   |
|---|---|
| ⑩ <b>S.Rtrv</b><br>(sound retriever, технология преобразования звука) | Включен режим Sound Retriever (технология преобразования звука).  |
| ⑪   | Включён режим воспроизведения в произвольной последовательности.<br>В качестве источника сигнала выбран iPod, и включена функция "перемешать" или "перемешать все". |
| ⑫   | Включён режим повторного воспроизведения дорожки или папки.   |
| ⑬   | Управление функциями iPod производится с устройства iPod.   |
| ⑭   | Подключен к устройству Bluetooth.<br>Линия находится в режиме ожидания.   |

## Установочное меню

При повороте ключа зажигания в положение ON после установки устройства на дисплее появляется установочное меню. Оно позволяет выполнить следующие настройки.

**1 После установки устройства поверните ключ зажигания в положение ON.** Появится надпись **SET UP**.

**2 Поверните M.C. для выбора YES.**

- Если в течение 30 секунд не выполняется никаких операций, установочное меню не будет выводиться.

- Если вы хотите выполнить настройку позже, поверните **M.C.**, чтобы выбрать **NO**. Нажмите для выбора.

## Управление данным устройством

В случае выбора **NO** настройка в установочном меню невозможна.

### 3 Нажмите М.С. для выбора.

### 4 Для настройки выполните следующие процедуры.

Для перехода к следующему пункту меню необходимо подтвердить выбор.

#### LANGUAGE (выбор языка)

Данное устройство может отображать текстовую информацию из сжатых аудиофайлов, в том числе информацию на английском и русском языках.

- При несовместимости настроек встроенного и выбранного языка возможны искажения при выводе текстовых сообщений.
- Некоторые символы могут отображаться неправильно.

- 1 Поворачивайте **М.С.** для выбора настройки. **ENG** (английский)—**РУС** (русский)
- 2 Нажмите **М.С.**, чтобы подтвердить выбор.

#### CLOCK SET (установка часов)

- 1 Поворачивайте **М.С.**, чтобы установить часы.
- 2 Нажимайте **М.С.**, чтобы выбрать установку минут.
- 3 Поворачивайте **М.С.**, чтобы установить минуты.
- 4 Нажмите **М.С.**, чтобы подтвердить выбор.

#### FM STEP (шаг настройки в FM-диапазоне)

Обычно шаг настройки в FM-диапазоне, используемый при настройке с поиском, составляет 50 кГц. При включении функции AF или TA шаг настройки автоматически меняется на 100 кГц. При включенной функции AF предпочтительно установить шаг настройки 50 кГц.

- Во время ручной настройки шаг настройки составляет 50 кГц.
- 1 Поверните **М.С.**, чтобы выбрать шаг настройки в FM-диапазоне. **50** (50 кГц)—**100** (100 кГц)
  - 2 Нажмите **М.С.**, чтобы подтвердить выбор. Появится надпись **QUIT**.

### 5 Чтобы закончить настройку, поверните М.С. и выберите YES.

- Если понадобится вновь изменить настройку, поверните **М.С.** и выберите **NO**. Нажмите для выбора.

### 6 Нажмите М.С. для выбора.

#### Примечания

- Настроить параметры меню можно в меню системы. Более подробную информацию см. в разделе *Меню системы* на стр. 22.
- Вы можете отменить настройку параметра, нажав кнопку **SRC/OFF**.

## Основные операции

#### Включение устройства

- 1 Нажмите кнопку **SRC/OFF**, чтобы включить устройство.

#### Выключение устройства

- 1 Нажмите и удерживайте кнопку **SRC/OFF**, пока устройство не выключится.

#### Выбор источника сигнала

- 1 Нажимайте кнопку **SRC/OFF** для выбора из следующих функций:  
**TUNER** (тюнер)—**CD** (проигрыватель компакт-дисков)—**USB** (USB)**iPod** (iPod)—**AUX** (AUX) (вспомогательное устройство (AUX))—**BT AUDIO** (Bluetooth-аудио)

#### Регулировка громкости

- 1 Для регулировки громкости поворачивайте **М.С.**



### ВНИМАНИЕ

В целях безопасности остановите автомобиль, прежде чем снять переднюю панель.

#### Примечание

Когда голубой/белый провод устройства подключен к реле панели управления автомобильной антенной, антенна на автомобиле выдвигается при включении источника сигнала этого устройства. Чтобы втянуть антенну, выключите источник сигнала.

# Управление данным устройством

## Часто используемые элементы меню

|   |
|---|
| <p>Возврат к предыдущему дисплею<br/>Возврат к предыдущему списку (к папке на один уровень выше)</p> <p>1 Нажмите кнопку <math>\Rightarrow</math>/DIMMER.</p> |
| <p>Возврат в исходный режим<br/>Выход из главного меню</p> <p>1 Нажмите кнопку BAND/#E.</p>   |
| <p>Возврат в исходный режим из списка</p> <p>1 Нажмите кнопку BAND/#E.</p>  |



## Тюнер

### Основные операции

|  |
|--|
| <p>Выбор диапазона</p> <p>1 Нажимайте кнопку BAND/#E, пока на дисплее не отобразится нужный диапазон (FM1, FM2, FM3 для FM или MW/LW).</p>   |
| <p>Переключение станций предварительной настройки</p> <p>1 Нажмите кнопку ◀ или ▶.</p> <ul style="list-style-type: none"> <li>Выберите PCH (станции предварительной настройки) в меню SEEK, чтобы воспользоваться этой функцией. Подробнее о настройках см. в разделе SEEK (настройка левой и правой кнопок) на стр. 9.</li> </ul> |
| <p>Ручная настройка (пошаговая)</p> <p>1 Нажмите кнопку ◀ или ▶.</p> <ul style="list-style-type: none"> <li>Выберите MAN (ручная настройка) в меню SEEK, чтобы воспользоваться этой функцией. Подробнее о настройках см. в разделе SEEK (настройка левой и правой кнопок) на стр. 9.</li> </ul>                                    |
| <p>Поиск</p> <p>1 Нажмите и удерживайте кнопку ◀ или ▶, а затем отпустите.</p> <p>Вы можете отменить настройку с поиском кратким нажатием ◀ или ▶.</p> <p>При нажатии и удерживании кнопки ◀ или ▶ можно пропускать радиостанции. Настройка с поиском начнется сразу после отпускания кнопки ◀ или ▶.</p>                          |

### Примечание

Можно включить или выключить функцию AF (поиск альтернативных частот) данного устройства. Для обычной настройки функция AF должна быть выключена (смотрите в AF (поиск альтернативных частот) на стр. 9).

## Сохранение и вызов из памяти радиостанций для каждого диапазона

### Использование кнопок предварительной настройки

1 Чтобы сохранить в памяти нужную радиостанцию, нажмите одну из кнопок предварительной настройки (с 1/∧ по 6/↔) и удерживайте ее, пока номер предварительной настройки не прекратит мигать.

2 Для выбора нужной радиостанции нажмите одну из кнопок предварительной настройки (с 1/∧ по 6/↔).

## Переключение дисплея

### Выбор текстовой информации

- 1 Нажимайте DISP для выбора из следующих функций:
- FREQUENCY (служебное название программы или частота)
  - BRDCST INFO (служебное название программы/информация PTY)
  - CLOCK (название источника сигнала и часы)

### Примечания

- Если служебное название программы в поле FREQUENCY отсутствует, вместо него отображается канал. Если служебное название программы обнаружено, оно будет отображаться.
- Текстовая информация BRDCST INFO будет изменяться автоматически.
- Текстовая информация может меняться в зависимости от диапазона.

## Управление данным устройством

- Возможность внесения изменений в текстовую информацию зависит от региона.

### Использование функций PTY

Можно настроиться на радиостанцию с помощью информации PTY (типа программы).

Поиск станции RDS с помощью информации PTY. Можно выполнять поиск общих радиовещательных программ, например, тех, что перечислены в следующем разделе. См. стр. 8.

1 Нажмите **Q** (список).

2 Кнопкой **M.C.** выберите тип программы.

**NEWS/INFO—POPULAR—CLASSICS—OTHERS**

3 Нажмите **M.C.**, чтобы начать поиск.

Устройство начинает поиск радиостанций, передающих данный тип программ. При обнаружении радиостанции на дисплее будет показано название данной программы.

- Для отмены поиска нажмите **M.C.** еще раз.
- Программы некоторых радиостанций могут отличаться от программ, указанных в передаваемом коде PTY.
- Если ни одна из станций не передает программы нужного типа, то на дисплее в течение примерно двух секунд будет показано **NOT FOUND**, и затем тюнер перейдет в режим приема станции, с которой был начат поиск.

### Список PTY

**NEWS/INFO** (новости и информация)

**NEWS** (новости), **AFFAIRS** (текущая информация), **INFO** (информация), **SPORT** (спорт), **WEATHER** (погода), **FINANCE** (финансы)

**POPULAR** (поп-музыка)

**POP MUS** (поп-музыка), **ROCK MUS** (рок-музыка), **EASY MUS** (легкая музыка), **OTH MUS** (прочие музыкальные жанры), **JAZZ** (джаз), **COUNTRY** (кантри), **NAT MUS** (национальная музыка), **OLDIES** (золотая коллекция), **FOLK MUS** (народная музыка)

**CLASSICS** (классика)

**L. CLASS** (легкая классическая музыка), **CLASSIC** (классическая музыка)

**OTHERS** (прочее)

**EDUCATE** (образовательные программы), **DRAMA** (постановки), **CULTURE** (культура), **SCIENCE** (наука), **VARIED** (разное), **CHILDREN** (детские программы), **SOCIAL** (социальные вопросы), **RELIGION** (религиозные программы), **PHONE IN** (ток-шоу), **TOURING** (путешествия), **LEISURE** (отдых), **DOCUMENT** (документальные программы)

### Настройка функций

1 Нажмите **M.C.**, чтобы открыть главное меню.

2 Поворачивайте **M.C.** для прокрутки пунктов меню; нажмите, чтобы выбрать **FUNCTION**.

3 Для выбора функции поворачивайте **M.C.**

Следующие выбранные функции можно настраивать.

- В диапазонах **MW/LW** можно выбрать только **BSM**, **LOCAL** и **SEEK**.

**BSM** (запоминание лучших станций)

Функция **BSM** (запоминание лучших станций) позволяет автоматически сохранять в памяти устройства шесть станций с самым мощным сигналом в порядке убывания его мощности.

- 1 Нажмите **M.C.**, чтобы включить функцию **BSM**.  
Для отмены режима нажмите **M.C.** еще раз.

**REGION** (региональный)

При использовании функции **AF** функция региональных программ ограничивает выбор станциями, транслирующими региональные программы.

- 1 Нажмите **M.C.**, чтобы включить или выключить функцию региональных программ.

**LOCAL** (настройка с местным поиском)

## Управление данным устройством

Настройка с местным поиском позволяет Вам настраиваться только на радиостанции с достаточно мощными сигналами для качественного приема.

- 1 Нажмите **M.C.** для выбора нужной настройки.  
FM: **OFF—LV1—LV2—LV3—LV4**  
MW/LW: **OFF—LV1—LV2**

Настройка самого высокого уровня позволяет осуществлять прием только станций с самым сильным сигналом, а уменьшение уровня настройки позволяет принимать станции с более слабым сигналом.

### TA (режим ожидания дорожных сводок)

- 1 Нажмите **M.C.**, чтобы включить или выключить режим ожидания дорожных сводок.

### AF (поиск альтернативных частот)

- 1 Нажмите **M.C.**, чтобы включить или выключить функцию AF.

### NEWS (прерывание для передачи новостей)

- 1 Нажмите **M.C.**, чтобы включить или выключить функцию НОВОСТИ.

### SEEK (настройка левой и правой кнопок)

Правой и левой кнопкам на устройстве можно назначить определенную функцию.

Выберите **MAN** (ручная настройка) для ручной настройки или **PCH** (предустановленный канал) для переключения между заранее настроенными каналами.

- 1 Нажмите кнопку **M.C.**, чтобы выбрать **MAN** или **PCH**.



## CD/CD-R/CD-RW и запоминающие устройства USB

### Основные операции

Воспроизведение CD/CD-R/CD-RW

- 1 Вставьте диск в щель для загрузки маркированной стороной вверх.

Извлечение диска CD/CD-R/CD-RW

- 1 Нажмите **▲**.

Воспроизведение композиций на запоминающем устройстве USB

- 1 Откройте крышку порта USB.
- 2 Подключите запоминающее устройство USB с помощью кабеля USB.  
Воспроизведение начинается автоматически.

Остановка воспроизведения файлов на запоминающем устройстве USB

- 1 Запоминающее устройство USB можно отключить в любой момент.  
Устройство закончит воспроизведение.

Выбор папки

- 1 Нажмите кнопку **1/∧** или **2/∨**.

Выбор дорожки

- 1 Нажмите кнопку **◀** или **▶**.

Ускоренная перемотка вперед или назад

- 1 Нажмите и удерживайте кнопку **◀** или **▶**.
  - При воспроизведении сжатых аудиофайлов звук не воспроизводится, если включена ускоренная перемотка вперед или назад.

Возврат к корневой папке

- 1 Нажмите и удерживайте кнопку **BAND/⏪**.

Переключение между сжатыми аудиофайлами и диском CD-DA

- 1 Нажмите кнопку **BAND/⏪**.

Переключение между запоминающими устройствами

При наличии нескольких запоминающих устройств USB Mass Storage воспроизведение можно переключать между ними.

- 1 Нажмите кнопку **BAND/⏪**.
  - Возможно переключение между 32 различными запоминающими устройствами.

### Примечание

Если запоминающее устройство USB не используется, отключите его.

## Функции кнопки MIXTRAX

Выключение и включение функции MIXTRAX  
Эту функцию можно использовать, если в качестве источника сигнала выбрано **USB**.

- 1 Нажмите **3/MIX**, чтобы включить или выключить функцию MIXTRAX.
- Подробнее о MIXTRAX см. в разделе *Информация о MIXTRAX* на стр. 25.
- Подробнее о функциях MIXTRAX см. в разделе *Меню MIXTRAX* на стр. 25.
- Когда используется MIXTRAX, функция sound retriever отключена.

## Переключение дисплея

Выбор текстовой информации

- 1 Нажимайте **DISP** для выбора из следующих функций:

### CD-DA

- **ELAPSED TIME** (номер дорожки и время воспроизведения)
- **CLOCK** (название источника сигнала и часы)
- **SPEANA** (анализатор спектра)

### CD-TEXT

- **TRACK INFO** (название дорожки/исполнитель/название диска)
- **ELAPSED TIME** (номер дорожки и время воспроизведения)
- **CLOCK** (название источника сигнала и часы)
- **SPEANA** (анализатор спектра)

### MP3/WMA/WAV

- **TRACK INFO** (название дорожки/имя исполнителя/название альбома)
- **FILE INFO** (название папки/название файла)
- **ELAPSED TIME** (номер дорожки и время воспроизведения)
- **CLOCK** (название источника сигнала и часы)
- **SPEANA** (анализатор спектра)

## Примечания

- Текстовая информация **TRACK INFO** и **FILE INFO** будет изменяться автоматически.
- В зависимости от версии iTunes, используемой для записи файлов MP3 на диск, или от типа медиафайла текстовая инфор-

мация несовместимого формата, записанная в аудиофайле, может отображаться некорректно.

- Возможность внесения изменений в текстовую информацию зависит от типа носителя.

## Выбор и воспроизведение фалов/дорожек из списка

- 1 Нажмите кнопку , чтобы отобразить список названий файлов/дорожек.
- 2 С помощью **M.C.** выберите нужное имя файла (или папки).

Выбор файла или папки

- 1 Поворачивайте **M.C.**

Воспроизведение

- 1 Выберите файл или дорожку и нажмите **M.C.**

Просмотр списка названий файлов (папок) в выбранной папке

- 1 Выберите папку и нажмите **M.C.**

Воспроизведение композиции из выбранной папки

- 1 Выберите папку, затем нажмите и удерживайте **M.C.**

## Управление данным устройством

### Функции с использованием специальных кнопок

Выбор диапазона повторного воспроизведения

- 1 Нажимайте кнопку **6/↔** для выбора из следующих функций:

#### CD/CD-R/CD-RW

- **ALL** – Повторное воспроизведение всех дорожек
- **ONE** – Повтор текущей дорожки
- **FLD** – Повтор текущей палки

#### Запоминающее устройство USB

- **ALL** – Повтор всех файлов
- **ONE** – Повтор текущего файла
- **FLD** – Повтор текущей палки

Воспроизведение дорожек в произвольной последовательности

- 1 Нажмите кнопку **5/∞**, чтобы включить или выключить функцию воспроизведения в произвольной последовательности.

Данная функция позволяет воспроизводить дорожки в произвольной последовательности в пределах выбранного диапазона повторного воспроизведения.

- Для переключения на следующую дорожку во время воспроизведения в произвольной последовательности нажмите кнопку **▶**. При нажатии на кнопку **◀** воспроизведение текущей дорожки начинается с начала.

Приостановка воспроизведения

- 1 Нажмите кнопку **4/PAUSE**, чтобы включить паузу или возобновить воспроизведение.

**S.RTRV** (sound retriever, технология преобразования звука)

Автоматически улучшает качество звука сжатых аудиофайлов и восстанавливает полноту звучания.

- 1 Нажмите **М.С.** для выбора нужной настройки. **1—2—OFF** (выкл)

Настройка **1** эффективна для файлов с низкой степенью сжатия, а настройка **2** – для файлов с высокой степенью сжатия.

## iPod

### Основные операции

Воспроизведение музыки на iPod

- 1 Откройте крышку порта USB.  
2 Подключите iPod с помощью кабеля USB с переходником Dock Connector.  
Воспроизведение начинается автоматически.

Выбор композиции (раздела)

- 1 Нажмите кнопку **◀** или **▶**.

Выбор альбома

- 1 Нажмите кнопку **1/∧** или **2/∨**.

Ускоренная перемотка вперед или назад

- 1 Нажмите и удерживайте кнопку **◀** или **▶**.

### Примечания

- iPod можно включить или выключить, если выбран режим управления **CONTROL AUDIO**.
- Перед подключением iPod к данному устройству отсоедините от него наушники.
- Выключение iPod происходит примерно через две минуты после остановки ключа зажигания в положение OFF.

## Настройка функций

**1** Нажмите **М.С.**, чтобы открыть главное меню.

**2** Поворачивайте **М.С.** для прокрутки пунктов меню; нажмите, чтобы выбрать **FUNCTION**.

Выбранные функции, которые можно настраивать, перечислены ниже.

- Функция **S.RTRV** недоступна, если включена функция **MIXTRAX**.

## Функции кнопки MIXTRAX

Выключение и включение функции MIXTRAX

- 1 Нажмите **3/MIX**, чтобы включить или выключить функцию MIXTRAX.
- Подробнее о MIXTRAX см. в разделе *Информация о MIXTRAX* на стр. 25.
  - Подробнее о функциях MIXTRAX см. в разделе *Меню MIXTRAX* на стр. 25.

## Переключение дисплея

Выбор текстовой информации

1 Нажимайте **DISP** для выбора из следующих функций:

### CONTROL AUDIO/CONTROL iPod

- **TRACK INFO** (название дорожки/имя исполнителя/название альбома)
- **ELAPSED TIME** (номер дорожки и время воспроизведения)
- **CLOCK** (название источника сигнала и часы)
- **SPEANA** (анализатор спектра)

### CONTROL APP

- **CONTROL APP** (на дисплее отображается **APP MODE**)
- **CLOCK** (название источника сигнала и часы)
- **SPEANA** (анализатор спектра)

### Примечание

Текстовая информация **TRACK INFO** будет изменяться автоматически.

## Поиск композиции

1 Для перехода к главному меню поиска по списку нажмите **Q**.

2 С помощью **М.С.** выберите категорию/композицию.

Выбор названия композиции или категории

1 Поворачивайте **М.С.**

Плейлисты—исполнители—альбомы—композиции—подкасты—жанры—композиторы—аудиокнижки

Воспроизведение

1 Выберите композицию и нажмите **М.С.**

Просмотр списка композиций в выбранной категории

1 Выберите категорию и нажмите **М.С.**

Воспроизведение композиции в выбранной категории

1 Выберите категорию, затем нажмите и удерживайте **М.С.**

Поиск в списке по алфавиту

1 Когда список выбранной категории отобразится на дисплее, нажмите **Q**, чтобы включить режим поиска по алфавиту.

- Дважды повернув **М.С.**, можно перейти в режим поиска по алфавиту.

2 Для выбора буквы поворачивайте **М.С.**

3 Нажмите **М.С.** для отображения списка по алфавиту.

- Для отмены поиска нажмите **⇨/DIMMER**.

### Примечания

- Можно воспроизводить списки воспроизведения, созданные с помощью приложения для ПК (MusicSphere). Приложение можно скачать на нашем сайте.
- Списки воспроизведения, созданные с помощью приложения (MusicSphere), будут отображаться в сокращенном виде.

## Функции с использованием специальных кнопок

Выбор диапазона повторного воспроизведения

1 Нажимайте кнопку **6/↔** для выбора из следующих функций:

- **ONE** – повтор текущей композиции
- **ALL** – повтор всех композиций в выбранном списке

• Если выбран режим управления **CONTROL iPod/CONTROL APP**, диапазон повторного воспроизведения будет аналогичным установленному для подключенного iPod.

Выбор диапазона воспроизведения в произвольной последовательности (“перемешать”)

1 Нажимайте кнопку **5/⌘** для выбора из следующих функций:

- **SNG** – воспроизведение композиций из выбранного списка в произвольной последовательности.
- **ALB** – воспроизведение по порядку композиций из альбома, выбранного случайным образом.
- **OFF** – отмена воспроизведения в произвольной последовательности.

## Управление данным устройством

Воспроизведение всех композиций в произвольной последовательности ("перемешать все")

- 1 Нажмите и удерживайте кнопку /5, чтобы включить функцию "перемешать все".
- Чтобы отключить функцию "перемешать все", выберите **OFF** в меню перемешивания. Подробнее см. в разделе *Выбор диапазона воспроизведения в произвольной последовательности ("перемешать")* на стр. 12.

Приостановка воспроизведения

- 1 Нажмите кнопку **4/PAUSE**, чтобы включить паузу или возобновить воспроизведение.

### Воспроизведение композиций в жанре воспроизводимой в данный момент композиции

Можно воспроизводить композиции из следующих списков.

- Список альбомов артиста, композиция которого воспроизводится в данный момент
- Список композиций, относящихся к воспроизводимому в данный момент альбому
- Список альбомов, относящихся к воспроизводимому в данный момент музыкальному жанру

**1 Нажмите и удерживайте кнопку  для переключения в режим воспроизведения по категории.**

**2 Для изменения режима вращайте М.С., для выбора – нажмите.**

- **ARTIST** – Воспроизведение альбома артиста, композиция которого воспроизводится в данный момент.
- **ALBUM** – Воспроизведение композиции из альбома, который воспроизводится в данный момент.
- **GENRE** – Воспроизведение альбома в жанре, который воспроизводится в данный момент.

Выбранная композиция или альбом будет воспроизводиться после окончания воспроизведения текущей композиции.

### Примечания

- Возможна отмена воспроизведения выбранной композиции/альбома, если вы используете любые другие функции, кроме поиска по категории (например, перемотка вперед или назад).
- В зависимости от того, какая композиция выбрана, конец текущей композиции и начало выбранной композиции/альбома могут быть обрезаны.

### Управление функциями iPod с устройства iPod

Управление функциями iPod данного устройства может производиться с подключенного iPod.

Если выбран режим **APP**, через автомобильную стереосистему можно воспроизводить звук приложений iPod.

Режим **CONTROL iPod** несовместим со следующими моделями iPod:

- iPod nano 1-го поколения
- iPod с поддержкой видео

Режим **CONTROL APP** совместим со следующими моделями iPod:

- iPod touch 4-го поколения
- iPod touch 3-го поколения
- iPod touch 2-го поколения
- iPod touch 1-го поколения
- iPhone 4S
- iPhone 4
- iPhone 3GS
- iPhone 3G
- iPhone

● **Переключение между режимами управления производится нажатием **BAND/⏮**.**

- **CONTROL iPod** – управление функциями iPod данного устройства может производиться с подключенного iPod.
- **CONTROL APP** – Управление функциями iPod данного устройства может производиться с подключенного устройства iPod. Данное устройство будет воспроизводить звук приложений iPod.

- **CONTROL AUDIO** – управление функциями iPod данного устройства может производиться с помощью органов управления данного устройства.

#### Примечания

- При переключении на режим управления **CONTROL iPod/CONTROL APP** воспроизведение композиции приостанавливается. Чтобы возобновить воспроизведение, используйте iPod.
- Следующими функциями можно управлять с данного устройства, даже если выбран режим управления **CONTROL iPod/CONTROL APP**.
  - Пауза
  - Ускоренная перемотка вперед/назад
  - Выбор композиции (раздела)
- Громкость можно регулировать только с основного устройства.

## Настройка функций

1 Нажмите **М.С.**, чтобы открыть главное меню.

2 Поворачивайте **М.С.** для прокрутки пунктов меню; нажмите, чтобы выбрать **FUNCTION**.

3 Для выбора функции поворачивайте **М.С.**

Следующие выбранные функции можно настраивать.

- Функция **AUDIO BOOK** недоступна, если в качестве режима воспроизведения выбрано **CONTROL iPod/CONTROL APP**. Подробнее см. в разделе *Управление функциями iPod с устройства iPod* на стр. 13.

#### **AUDIO BOOK** (скорость воспроизведения аудиокниги)

- 1 Для отображения установочного меню нажмите **М.С.**
- 2 Поворачивайте **М.С.**, чтобы выбрать нужную настройку.
  - **FASTER** – Ускоренное воспроизведение
  - **NORMAL** – Воспроизведение с обычной скоростью
  - **SLOWER** – Замедленное воспроизведение

#### **S.RTRV** (sound retriever, технология преобразования звука)

Автоматически улучшает качество звука сжатых аудиофайлов и восстанавливает полноту звучания.

- 1 Нажмите **М.С.** для выбора нужной настройки.
  - 1—2—OFF (выкл)
 Настройка 1 эффективна для файлов с низкой степенью сжатия, а настройка 2 – для файлов с высокой степенью сжатия.



## Использование беспроводной технологии Bluetooth

### Использование телефона с поддержкой Bluetooth

#### Важно

- Поскольку это устройство находится в режиме готовности к подключению сотового телефона посредством Bluetooth, использование устройства при остановленном двигателе может привести к разряду аккумуляторной батареи.
- Функции могут отличаться в зависимости от модели сотового телефона.
- Во время вождения запрещено использование расширенных функций, требующих повышенного внимания, таких, как набор номеров с экрана, использование телефонного справочника и т.д. Прежде чем использовать расширенные функции, остановите автомобиль в безопасном месте.

## Управление данным устройством

- Чтобы выполнить эту операцию, припаркуйте автомобиль в безопасном месте и задействуйте стояночный тормоз.

### Настройки для громкой связи

Прежде чем воспользоваться функцией громкой связи, необходимо настроить устройство для работы с сотовым телефоном.

- 1 Подключение  
Используйте меню соединения телефона Bluetooth. См. раздел *Использование меню соединения* на стр. 16.
- 2 Настройка функций  
Используйте меню функций телефона Bluetooth. См. раздел *Использование меню телефона* на стр. 17.

### Основные операции

|   |
|---|
| Выполнение вызовов  |
| 1 См. раздел <i>Использование меню телефона</i> на стр. 17.   |
| Ответ на входящий вызов                                       |
| 1 При получении входящего вызова нажмите                      |
| Завершение вызова   |
| 1 Нажмите   |
| Отклонение входящего вызова                                   |
| 1 При получении входящего вызова нажмите и удерживайте        |
| Ответ на ожидающий вызов                                      |
| 1 При получении входящего вызова нажмите                      |
| Переключение между абонентами, находящимися в режиме ожидания |
| 1 Нажмите <b>M.C.</b>   |
| Отмена ожидающего вызова                                      |
| 1 Нажмите и удерживайте                                       |
| Регулировка уровня громкости для собеседника                  |
| 1 Во время разговора нажмите кнопку ◀ или ▶.                  |
| • Данная функция недоступна в режиме закрытой связи.          |
| Включение и выключение режима закрытой связи                  |
| 1 Во время разговора нажмите кнопку <b>BAND/Ⓜ</b> .           |

### Примечания

- Если на сотовом телефоне установлен режим закрытой связи, функция громкой связи может оказаться недоступной.
- Продолжительность вызова отобразится на дисплее (это показание может незначительно отличаться от реальной продолжительности вызова).

### Сохранение и вызов телефонных номеров

**1 Если вы хотите сохранить номер телефона в памяти устройства, нажмите и удерживайте одну из кнопок предварительной настройки (с 1/∧ по 6/↔), чтобы сохранить его для соответствующей кнопки.**

Указанные ниже функции можно использовать для сохранения в памяти телефонных номеров. Подробнее см. в разделе *Использование меню телефона* на стр. 17.

- **MISSED** (список пропущенных вызовов)
- **DIALLED** (список исходящих вызовов)
- **RECEIVED** (список входящих вызовов)
- **PHONE BOOK** (телефонный справочник)

**2 Для вызова нужного телефонного номера нажмите одну из кнопок предварительной настройки (с 1/∧ по 6/↔).**

**3 Нажмите M.C., чтобы выполнить вызов.**

### Переключение дисплея

Выбор текстовой информации  
Во время звонка можно изменять информацию на дисплее.

- 1 Нажимайте **DISP** для выбора из следующих функций:
  - Продолжительность звонка
  - Имя абонента
  - Номер абонента

## Использование функции голосового управления

Эту функцию можно использовать для iPod с функцией голосового управления, подключенного через Bluetooth, при выбранном источнике сигнала iPod или BT AUDIO.

### ● Нажмите и удерживайте М.С., чтобы переключиться в режим голосового управления.

Команды, доступные на данном устройстве, перечислены ниже.

- Воспроизведение музыки
- Выполнение вызовов

### Примечание

Подробнее о функциях голосового управления см. в руководстве к iPod.

## Использование меню соединения

### Важно

- Чтобы выполнить эту операцию, припаркуйте автомобиль в безопасном месте и задействуйте стояночный тормоз.
- Если одновременно подключены несколько устройств Bluetooth (например, телефон и аудиоплеер), подключенные устройства могут работать некорректно.

### 1 Чтобы отобразить на экране меню соединения, нажмите и удерживайте кнопку .

- Во время телефонного разговора эта операция недоступна.

### 2 Для выбора функции поворачивайте М.С.

Следующие выбранные функции можно настраивать.

#### DEVICELIST (подключение и отключение сотового телефона из списка устройств)

- Если в списке не выбрано ни одного устройства, эта функция недоступна.
- 1 Для отображения установочного меню нажмите М.С.
  - 2 Поверните М.С. для выбора названия устройства, которое Вы хотите подключить/отключить.
    - Для переключения между адресом и названием устройства Bluetooth нажмите и удерживайте М.С.
  - 3 Нажмите М.С., чтобы подключить/отключить выбранное устройство. Когда соединение установлено, рядом с названием устройства отображается \*.

#### DEL DEVICE (удаление устройства из списка)

- Если в списке не выбрано ни одного устройства, эта функция недоступна.
- 1 Для отображения установочного меню нажмите М.С.
  - 2 Поверните М.С. для выбора названия устройства, которое нужно удалить.
    - Для переключения между адресом и названием устройства Bluetooth нажмите и удерживайте М.С.
  - 3 Нажмите М.С., чтобы отобразить DELETE YES.
  - 4 Для удаления информации об устройстве из списка нажмите М.С.
- Во время выполнения этой операции не заглушайте двигатель автомобиля.

#### ADD DEVICE (подключение нового устройства)

## Управление данным устройством

- 1 Нажмите **M.C.**, чтобы начать поиск.
  - Для отмены нажмите **M.C.** во время поиска.
  - Если это устройство не находит доступных сотовых телефонов, выводится сообщение **NOT FOUND**.
- 2 Для выбора устройства из списка поворачивайте **M.C.**.
  - Если нужное устройство не отображается, выберите **RE-SEARCH**.
  - Для переключения между адресом и названием устройства Bluetooth нажмите и удерживайте **M.C.**
- 3 Нажмите **M.C.**, чтобы подключить выбранное устройство.
  - Для завершения процедуры установки соединения проверьте название устройства (**Pioneer BT Unit**) и введите PIN-код на устройстве.
  - В качестве PIN-кода по умолчанию установлено **0000**. Этот код можно изменить.
  - На дисплее устройства появится 6-значный номер. После того, как соединение установится, номер исчезает.
  - Если соединение невозможно установить с помощью этого устройства, установите соединение с внешнего устройства.
  - Если уже зарегистрировано три устройства, отобразится сообщение **DEVICEFULL**, и данная операция будет невозможна. В этом случае необходимо сначала удалить одно из зарегистрированных устройств из памяти.

### A. CONN (автоматическое подключение к устройству Bluetooth)

- 1 Нажмите **M.C.**, чтобы включить или выключить режим автоматического подключения.

### VISIBLE (настройка режима видимости данного устройства)

Для проверки возможности подключения данного устройства к другим можно включить режим видимости Bluetooth.

- 1 Нажмите **M.C.**, чтобы включить или выключить режим видимости.

### PIN CODE (ввод PIN-кода)

Чтобы подключить устройство к ресиверу посредством беспроводной технологии Bluetooth, необходимо ввести PIN-код на устройстве для подтверждения соединения. По умолчанию установлен код **0000**, но Вы можете изменить его с помощью этой функции.

- 1 Для отображения установочного меню нажмите **M.C.**
- 2 Для выбора номера поверните **M.C.**
- 3 Для перемещения курсора на позицию следующего символа нажимайте **M.C.**
- 4 Введите PIN-код, а затем нажмите и удерживайте **M.C.**
  - После ввода кода нажатием на **M.C.** можно вернуться на экран ввода PIN-кода, где можно изменить PIN-код.

### DEV. INFO (отображение адреса Bluetooth-устройства)

- 1 Для отображения установочного меню нажмите **M.C.**
- 2 Поверните **M.C.**, чтобы отобразить информацию об устройстве.  
Название устройства—Адрес Bluetooth-устройства

## Использование меню телефона

### Важно

Чтобы выполнить эту операцию, припаркуйте автомобиль в безопасном месте и задействуйте стояночный тормоз.

### 1 Нажмите , чтобы отобразить меню телефона.

- В режиме **PW SAVE** меню телефона не выводится. Подробную информацию о настройках см. в разделе **PW SAVE (энергосбережение)** на стр. 23.

### 2 Для выбора функции поворачивайте **M.C.**

Следующие выбранные функции можно настраивать.

**MISSED** (список пропущенных вызовов)**DIALED** (список исходящих вызовов)**RECEIVED** (список входящих вызовов)

- 1 Нажмите **М.С.** для отображения списка телефонных номеров.
- 2 Для выбора имени или телефонного номера поворачивайте **М.С.**
- 3 Нажмите **М.С.**, чтобы выполнить вызов.

**PHONE BOOK** (телефонный справочник)

- Телефонный справочник переносится автоматически при подключении телефона к данному устройству.
- Некоторые модели сотовых телефонов не поддерживают автоматический перенос телефонного справочника. В этом случае используйте для переноса справочника сотовый телефон. Необходимо включить режим видимости данного устройства. См. раздел **VISIBLE** (настройка режима видимости данного устройства) на стр. 17.

- 1 Нажмите **М.С.** для отображения **SEARCH** (списка по алфавиту).
- 2 Поверните **М.С.**, чтобы выбрать первую букву нужного имени.
  - Нажмите и удерживайте **М.С.** для выбора нужного типа символов.  
**TOP** (латинский алфавит)—**ОЛА** (греческий алфавит)—**ВСЕ** (кириллица)
- 3 Нажмите **М.С.**, чтобы отобразить список зарегистрированных имен.
- 4 Поворачивайте **М.С.** для выбора нужного имени.
- 5 Нажмите **М.С.** для отображения списка телефонных номеров.
- 6 Поверните **М.С.** для выбора номера, с которым Вы хотите установить соединение.
- 7 Нажмите **М.С.**, чтобы выполнить вызов.

**PRESET 1-6** (предварительно заданные номера)

- 1 Для отображения установочного меню нажмите **М.С.**
- 2 Поверните **М.С.**, чтобы выбрать нужный номер.
- 3 Нажмите **М.С.**, чтобы выполнить вызов.
  - Можно также использовать кнопки предварительной настройки с 1/∧ по 6/↔, чтобы вызвать предварительно сохраненный номер.  
Подробнее о сохранении телефонных номеров см. в разделе *Сохранение и вызов телефонных номеров* на стр. 15.

**PHONE FUNC** (функции телефона)

С помощью этого меню можно настроить функции **A. ANSR**, **R.TONE** и **PB INVT**. Подробнее см. в разделе *Функции и их назначение* на стр. 18.

## Функции и их назначение

### 1 Выберите **PHONE FUNC**.

См. раздел **PHONE FUNC** (*функции телефона*) на стр. 18.

### 2 Нажмите **М.С.**, чтобы отобразить меню функций.

### 3 Для выбора функции поворачивайте **М.С.**

Следующие выбранные функции можно настраивать.

**A. ANSR** (автоответчик)

- 1 Нажмите **М.С.**, чтобы включить или выключить автоответчик.

**R.TONE** (выбор сигнала вызова)

- 1 Нажмите **М.С.**, чтобы включить или выключить сигнал вызова.

**PB INVT** (отображение имен в телефонном справочнике)

- 1 Нажмите **М.С.**, чтобы изменить порядок отображения имен в телефонном справочнике.

## Bluetooth-аудио

### Важно

- В зависимости от модели Bluetooth-аудиоплеера, подключенного к данному устройству, доступны различные операции, которые подразделяются на два уровня:
  - Профиль **A2DP** (**Advanced Audio Distribution Profile**): на аудиоплеере возможно только воспроизведение композиций.  
Соединение **A2DP** нельзя использовать, если в качестве источника сигнала выбрано **iPod**.

## Управление данным устройством

- Профиль AVRCP (Audio/Video Remote Control Profile): устройство позволяет воспроизводить композиции, включать режим паузы, выбирать композиции и т.п.
- Поскольку на рынке представлено большое количество разнообразных Bluetooth-аудиоплееров, доступные операции могут в значительной степени отличаться. При управлении плеером с использованием данного устройства обратитесь к руководству по эксплуатации, прилагаемому к Bluetooth-устройству, а также к данному руководству.
- Поскольку сигнал с сотового телефона может вызывать помехи, старайтесь не пользоваться телефоном во время прослушивания музыки с Bluetooth-плеера.
- Во время разговора по сотовому телефону, подключенному к данному устройству посредством беспроводной технологии Bluetooth, звук композиции, воспроизводимой с помощью Bluetooth-аудиоплеера, приглушается.
- Во время использования Bluetooth-аудиоплеера невозможно автоматически подключиться к Bluetooth-телефону.
- Если воспроизводилась какая-либо композиция, воспроизведение продолжается даже при переключении с Bluetooth-аудиоплеера на другой источник.
- В зависимости от типа аудиоплеера Bluetooth, подключенного к этому устройству, для некоторых функций может отсутствовать возможность отображения информации и элементов управления.

### Настройка Bluetooth аудио

Прежде чем воспользоваться функцией Bluetooth аудио, необходимо настроить устройство для работы с аудиоплеером Bluetooth. Для этого необходимо установить беспроводное соединение Bluetooth между этим устройством и аудиоплеером Bluetooth и прописать аудиоплеер Bluetooth в памяти устройства.

- |  |
|--|
| <p>1 Подключение<br/>Используйте меню соединения телефона Bluetooth. См. раздел <i>Использование меню соединения</i> на стр. 16.</p> |
|--|

### Основные операции

- |   |
|---|
| <p>Ускоренная перемотка вперед или назад</p> <p>1 Нажмите и удерживайте кнопку ◀ или ▶.</p> |
| <p>Выбор дорожки</p> <p>1 Нажмите кнопку ◀ или ▶.</p>                                       |
| <p>Начало воспроизведения</p> <p>1 Нажмите кнопку BAND/⌂.</p>                               |

### Переключение дисплея

- |  |
|--|
| <p>Выбор текстовой информации</p> <p>1 Нажимайте <b>DISP</b> для выбора из следующих функций:</p> <ul style="list-style-type: none"> <li>• <b>DEVICE INFO</b> (название устройства)</li> <li>• <b>TRACK INFO</b> (название дорожки/имя исполнителя/название альбома)</li> <li>• <b>ELAPSED TIME</b> (номер дорожки и время воспроизведения)</li> <li>• <b>CLOCK</b> (название источника сигнала и часы)</li> <li>• <b>SPEANA</b> (анализатор спектра)</li> </ul> |
|--|

### Примечания

- Текстовая информация **TRACK INFO** будет изменяться автоматически.
- На некоторых устройствах текстовую информацию можно изменять.

## Функции с использованием специальных кнопок

Выбор диапазона повторного воспроизведения

- 1 Нажмите **6/↔**, чтобы выбрать диапазон повторного воспроизведения (одна композиция или все).
  - Для некоторых типов Bluetooth-аудиоплееров эта функция может быть недоступна.
  - Диапазон повторного воспроизведения зависит от типа используемого Bluetooth-аудиоплеера.

Воспроизведение дорожек в произвольной последовательности

- 1 Нажмите кнопку **5/⌂**, чтобы включить или выключить функцию воспроизведения в произвольной последовательности.
  - Диапазон воспроизведения в произвольной последовательности зависит от типа используемого Bluetooth-аудиоплеера.

Приостановка воспроизведения

- 1 Нажмите кнопку **4/PAUSE**, чтобы включить паузу или возобновить воспроизведение.

## Настройка функций

**1 Нажмите М.С., чтобы открыть главное меню.**

**2 Поворачивайте М.С. для прокрутки пунктов меню; нажмите, чтобы выбрать FUNCTION.**

**3 Для выбора функции поворачивайте М.С.**

Следующие выбранные функции можно настраивать.

### PLAY (воспроизведение)

- 1 Нажмите **М.С.**, чтобы начать воспроизведение.

### STOP (остановить)

- 1 Нажмите **М.С.**, чтобы остановить воспроизведение.

### S.RTRV (sound retriever, технология преобразования звука)

Автоматически улучшает качество звука сжатых аудиофайлов и восстанавливает полноту звучания.

- 1 Нажмите **М.С.** для выбора нужной настройки. **1—2—OFF** (выкл)  
Настройка **1** эффективна для файлов с низкой степенью сжатия, а настройка **2** – для файлов с высокой степенью сжатия.



## Регулировки параметров звука

**1 Нажмите М.С., чтобы открыть главное меню.**

**2 Поворачивайте М.С. для прокрутки пунктов меню; нажмите, чтобы выбрать AUDIO.**

**3 Для выбора аудиофункции поворачивайте М.С.**

Следующие выбранные аудиофункции можно настраивать.

- Функция **FADER** недоступна, если в режиме **SP-P/O MODE** выбрано **SUB.W/SUB.W**. Подробнее см. в разделе **SP-P/O MODE (настройка выхода заднего канала и предварительного усилителя)** на стр. 26.
- Функции **SUB.W**, **SUB.W CTRL** и **HPF SETTING** недоступны, если в режиме **SP-P/O MODE** выбрано **REAR/REAR**. Подробнее см. в разделе **SP-P/O MODE (настройка выхода заднего канала и предварительного усилителя)** на стр. 26.
- Функции **SUB.W CTRL** и **HPF SETTING** недоступны, если в режиме **OFF** выбрано **SUB.W**. Подробнее см. в разделе **SUB.W (включение/выключение сабвуфера)** на стр. 21.

# Управление данным устройством

## FADER (регулировка баланса)

- 1 Для отображения установочного меню нажмите **М.С.**
- 2 Нажмите **М.С.**, чтобы отрегулировать баланс передних и задних громкоговорителей.

## BALANCE (регулировка баланса)

- 1 Для отображения установочного меню нажмите **М.С.**
- 2 Поворачивайте **М.С.**, чтобы отрегулировать баланс левого/правого громкоговорителей.

## EQ SETTING (вызов настроек эквалайзера)

- 1 Для отображения установочного меню нажмите **М.С.**
- 2 Нажмите кнопку **М.С.**, чтобы выбрать эквалайзер.

**POWERFUL—NATURAL—VOCAL—CUSTOM1—CUSTOM2—FLAT—SUPER BASS**

Полосу и уровень эквалайзера можно отрегулировать, если выбрано **CUSTOM1** или **CUSTOM2**.

При выборе **CUSTOM1** или **CUSTOM2** выполните действия, описанные ниже. При выборе других настроек нажмите **М.С.**, чтобы вернуться к предыдущему дисплею.

- **CUSTOM1** можно выбрать отдельно для каждого источника сигнала. Однако для **USB** и **iPod** автоматически устанавливаются одинаковые настройки.
- **CUSTOM2** - это общая настройка, используемая для всех источников сигнала.

- 3 Для отображения установочного меню нажмите **М.С.**
- 4 Нажимайте **М.С.** для выбора из следующих функций:  
Полоса эквалайзера—Уровень эквалайзера
- 5 Поворачивайте **М.С.** для выбора настройки.  
Полоса эквалайзера: **80HZ—250HZ—800HZ—2.5KHZ—8KHZ**  
Уровень эквалайзера: от **+6** до **-6**

## LOUDNESS (тонкомпенсация)

Тонкомпенсация компенсирует недостаточное звуковое давление в нижнем и верхнем диапазонах частот на низкой громкости.

- 1 Нажмите **М.С.** для выбора нужной настройки.  
**OFF** (выкл)—**LOW** (низкий)—**MID** (средний)—**HI** (высокий)

## SUB.W (включение/выключение сабвуфера)

Это устройство имеет выход канала сабвуфера, который можно включать и выключать.

- 1 Нажмите **М.С.** для выбора нужной настройки.  
**NOR** (нормальная фаза)—**REV** (обратная фаза)—**OFF** (сабвуфер выключен)

## SUB.W CTRL (настройка сабвуфер)

На выходе сабвуфера будут воспроизводиться только те частоты, которые ниже указанных частот среза.

- 1 Для отображения установочного меню нажмите **М.С.**
- 2 Нажимайте **М.С.** для выбора из следующих функций:  
Частота среза—Уровень выходного сигнала—Крутизна характеристики  
Изменяемые значения будут мигать.
- 3 Поворачивайте **М.С.** для выбора настройки.  
Частота среза: **50HZ—63HZ—80HZ—100HZ—125HZ—160HZ—200HZ**  
Уровень выходного сигнала: от **-24** до **+6**  
Крутизна характеристики: **-6—-12**

## BASS BOOST (усиление нижних звуковых частот)

- 1 Для отображения установочного меню нажмите **М.С.**
- 2 Поворачивайте **М.С.** для выбора нужного уровня.  
При увеличении или уменьшении уровня отображаются надписи с **0** до **+6**.

## HPF SETTING (настройка фильтра верхних частот)

Если Вы не хотите, чтобы низкочастотные звуки из диапазона частот выхода канала сабвуфера воспроизводились из передних или задних громкоговорителей, включите **HPF** (фильтр верхних частот). В этом случае из передних или задних громкоговорителей будут воспроизводиться только звуки с частотой выше заданной.

- 1 Для отображения установочного меню нажмите **М.С.**
- 2 Нажимайте **М.С.** для выбора из следующих функций:  
Частота среза—Крутизна характеристики
- 3 Поворачивайте **М.С.** для выбора настройки.  
Частота среза: **OFF—50HZ—63HZ—80HZ—100HZ—125HZ—160HZ—200HZ**  
Крутизна характеристики: **-6—-12**

**SLA** (регулировка уровня входного сигнала)

**SLA** (функция настройки уровня входного сигнала) позволяет регулировать уровень громкости каждого источника сигнала, чтобы предотвратить резкие изменения громкости при переключении источников сигнала.

- Настройки основываются на уровне громкости FM-тюнера, который остается неизменным.
- Регулировку уровня громкости в диапазоне MW/LW также можно производить с помощью данной функции.
- При выборе FM-тюнера в качестве источника сигнала функция **SLA** недоступна.
- Для **USB** и **iPod** автоматически устанавливается одинаковая настройка.

- 1 Для отображения установочного меню нажмите **М.С.**
- 2 Поворачивая **М.С.**, отрегулируйте уровень громкости источника сигнала.  
Диапазон настройки: от **+4** до **-4**



## Меню системы

### Важно

**PW SAVE** (режим энергосбережения) отключается при отсоединении аккумуляторной батареи автомобиля; при подсоединении батареи его потребуется включить снова. При выключенном режиме **PW SAVE** (режим энергосбережения) возможно, что, в зависимости от метода подключения, устройство будет потреблять энергию аккумулятора, если зажигание автомобиля не имеет положения ACC.

- 1 **Нажмите М.С., чтобы открыть главное меню.**
- 2 **Поворачивайте М.С. для прокрутки пунктов меню; нажмите, чтобы выбрать SYSTEM.**
- 3 **Для выбора функции меню системы поворачивайте М.С.**  
Следующие выбранные функции меню системы можно настраивать.

**LANGUAGE** (выбор языка)

Данное устройство может отображать текстовую информацию из сжатых аудиофайлов, в том числе информацию на английском и русском языках.

- При несовместимости настроек встроенного и выбранного языка возможны искажения при выводе текстовых сообщений.
  - Некоторые символы могут отображаться неправильно.
- 1 Поворачивайте **М.С.**, для выбора настройки. **ENG** (английский)—**РУС** (русский)

**CLOCK SET** (установка часов)

- 1 Для отображения установочного меню нажмите **М.С.**
- 2 Нажимайте **М.С.**, чтобы выбрать сегмент дисплея часов, который нужно установить.  
Часы—Минуты
- 3 Поворачивайте **М.С.**, чтобы отрегулировать время.

**12H/24H** (формат отображения времени)

- 1 Нажмите **М.С.** для выбора нужной настройки. **12H** (12-часовой)—**24H** (24-часовой)

**INFO DISPLAY** (дополнительная информация)

Можно выбирать тип информации, отображаемой в секторе дисплея для дополнительной информации.

- 1 Для отображения установочного меню нажмите **М.С.**
  - 2 Поворачивайте **М.С.**, для выбора настройки. **SPEANA—LEVEL METER—SOURCE—CLOCK—OFF**
- Шкала-индикатор сигнала отображается для **SPEANA** или **LEVEL METER**, если в качестве источника сигнала выбрано **TUNER**.

**AUTO PI** (автоматический поиск по идентификатору программы)

Устройство может автоматически искать другую станцию с такой же программой даже во время вызова предварительной настройки.

- 1 Нажмите **М.С.**, чтобы включить или выключить автоматический поиск по идентификатору программы.

**AUX** (вспомогательный вход)

## Управление данным устройством

Активируйте эту настройку при подключении к данному устройству вспомогательного устройства.

- 1 Нажмите **M.C.**, чтобы включить или выключить функцию **AUX**.

### BT AUDIO (активация Bluetooth аудио)

Чтобы использовать Bluetooth-аудиоплеер, необходимо активировать источник сигнала **BT AUDIO**.

- 1 Нажмите **M.C.**, чтобы включить или выключить функцию **BT AUDIO**.

### PW SAVE (энергосбережение)

Включение этой функции позволяет снизить потребляемую мощность аккумуляторной батареи.

- При включении этой функции единственной возможной операцией является включение источника сигнала.
- 1 Нажмите **M.C.**, чтобы включить или выключить функцию энергосбережения.

### BT MEM CLEAR (удаление данных об устройстве Bluetooth, сохраненных в данном устройстве)

Данные об устройстве Bluetooth, сохраненные в данном устройстве, можно удалить. Для защиты личной информации рекомендуется удалить эти данные, прежде чем передать это устройство другому лицу. В этом случае будут удалены следующие данные.

- Список устройств
  - PIN-код
  - Список вызовов
  - Телефонный справочник
  - Предварительно заданные номера
- 1 Нажмите **M.C.**, чтобы вывести на экран окно подтверждения. На дисплее отображается **YES**. Память готова к очистке. Если вы не хотите удалять данные об устройстве Bluetooth, поверните **M.C.**, чтобы отобразилось сообщение **CANCEL**, и нажмите еще раз, чтобы подтвердить отмену.
  - 2 Очистка памяти осуществляется нажатием **M.C.** Отображается сообщение **CLEARED**, и данные об устройстве Bluetooth удаляются.
    - Во время выполнения этой операции не заглушайте двигатель автомобиля.

### BT VERSION (отображение версии Bluetooth)

Можно отобразить номер системной версии данного устройства и модуля Bluetooth.

- 1 Нажмите **M.C.** для отображения информации.

## Выбор цвета подсветки кнопок

На этом устройстве можно выбрать цвет подсветки кнопок.

- 1 Нажмите **M.C.**, чтобы открыть главное меню.
- 2 Поверните **M.C.**, чтобы отобразить **ILLUMI**, затем нажмите.
- 3 Поверните **M.C.**, чтобы отобразить **KEY COLOUR**, затем нажмите.
- 4 Поворачивайте **M.C.**, чтобы выбрать цвет подсветки. Можно выбрать любую настройку из следующего списка:

- предустановленные цвета (в диапазоне от **WHITE** до **ROSE**)
- **SCAN** (смена всех цветов по очереди)
- наборы цветов (**WARM**, **AMBIENT**, **CALM**)
- **CUSTOM** (пользовательский цвет подсветки)

### Примечания

- Если выбрано **SCAN**, система автоматически изменяет по очереди предустановленные цвета.
- Если выбрано **WARM**, система автоматически изменяет по очереди теплые цвета.
- Если выбрано **AMBIENT**, система автоматически изменяет по очереди затененные цвета.
- Если выбрано **CALM**, система автоматически изменяет по очереди спокойные цвета.
- Если выбрано **CUSTOM**, используется сохраненный ранее пользовательский цвет.



## Выбор цвета дисплея

На этом устройстве можно выбрать цвет подсветки дисплея.

- 1 **Нажмите М.С., чтобы открыть главное меню.**
- 2 **Поверните М.С., чтобы отобразить ILLUMI, затем нажмите.**
- 3 **Поверните М.С., чтобы отобразить DISP COLOUR, затем нажмите.**
- 4 **Поворачивайте М.С., чтобы выбрать цвет подсветки.**

Можно выбрать любую настройку из следующего списка:

- предустановленные цвета (в диапазоне от WHITE до ROSE)
- SCAN (смена всех цветов по очереди)
- наборы цветов (WARM, AMBIENT, CALM)
- CUSTOM (пользовательский цвет подсветки)

### Примечание

Подробную информацию о цветах в списке см. в разделе *Выбор цвета подсветки кнопок* на стр. 23. 

## Выбор цвета подсветки кнопок и дисплея

На этом устройстве можно выбрать цвет подсветки кнопок и дисплея.

- 1 **Нажмите М.С., чтобы открыть главное меню.**
- 2 **Поверните М.С., чтобы отобразить ILLUMI, затем нажмите.**
- 3 **Поверните М.С., чтобы отобразить BOTH COLOUR, затем нажмите.**

## 4 Поворачивайте М.С., чтобы выбрать цвет подсветки.

Можно выбрать любую настройку из следующего списка:

- предустановленные цвета (в диапазоне от WHITE до ROSE)
- SCAN (смена всех цветов по очереди)

### Примечания

- Если выбрать цвет для этой функции, цвет подсветки кнопок и дисплея автоматически изменится на выбранный.
- Подробную информацию о цветах в списке см. в разделе *Выбор цвета подсветки кнопок* на стр. 23. 

## Выбор цветов подсветки кнопок при получении входящего звонка

Можно выбрать цвет подсветки кнопок при получении входящего звонка.

- 1 **Нажмите М.С., чтобы открыть главное меню.**
- 2 **Поверните М.С., чтобы отобразить ILLUMI, затем нажмите.**
- 3 **Поверните М.С., чтобы отобразить PHONE COLOUR, затем нажмите.**

## 4 Поворачивайте М.С., чтобы выбрать цвет подсветки.

Можно выбрать любую настройку из следующего списка:

- FLASHING – цвет, выбранный из KEY COLOUR, мигает.
- От FLASH MODE1 до FLASH MODE6 – система автоматически изменяет по очереди все доступные цвета подсветки кнопок. Выберите нужный режим.
- OFF – цвет подсветки кнопок при получении входящего звонка не меняется. 

## Управление данным устройством

### Настройка регулятора освещенности

Можно настроить яркость и подсветку.

- 1 Нажмите **М.С.**, чтобы открыть главное меню.
- 2 Поверните **М.С.**, чтобы отобразить **ILLUMI**, затем нажмите.
- 3 Поверните **М.С.**, чтобы отобразить **DIMMER**, затем нажмите, чтобы выбрать нужную настройку.
  - OFF (выкл)—ON (вкл)
    - Вы также можете выбрать другую настройку регулятора освещенности, удерживая нажатой кнопку **↔/DIMMER**. 

### Настройка цвета подсветки

Можно создавать пользовательские цвета подсветки как для **KEY COLOUR**, так и для **DISP COLOUR**.

- 1 Нажмите **М.С.**, чтобы открыть главное меню.
- 2 Поверните **М.С.**, чтобы отобразить **ILLUMI**, затем нажмите.
- 3 Поверните **М.С.**, чтобы отобразить **KEY COLOUR** или **DISP COLOUR**. Затем нажмите, чтобы выбрать.
- 4 Нажмите **М.С.** и удерживайте до тех пор, пока не откроется экран настройки пользовательского цвета.
- 5 Нажимайте **М.С.**, чтобы выбрать основной цвет.
  - R (красный)—G (зеленый)—B (голубой)
- 6 Поворачивайте **М.С.**, чтобы отрегулировать уровень яркости.
 

Диапазон настройки: от 0 до 60

  - Нельзя выбрать уровень ниже 20 для всех трех цветов - R (красный), G (зеленый) и B (голубой) - одновременно.
  - Для других цветов можно выполнить те же операции.

#### Примечание

Если выбрано **SCAN**, **WARM**, **AMBIENT** или **CALM**, создать пользовательский цвет невозможно. 

### Информация о MIXTRAX

Технология MIXTRAX используется для вставки стереоэффектов между композициями, позволяя слушать музыку нон-стоп в сочетании с визуальными и световыми эффектами.

#### Примечания

- Для некоторых файлов/композиций возможность добавления звуковых эффектов отсутствует.
- MIXTRAX включает в себя режим цветовой пульсации MIXTRAX, при выборе которого пульсирующие цвета включаются и выключаются в ритме композиции. Если эта функция отвлекает вас за рулем, выключите MIXTRAX. См. *Функции кнопки MIXTRAX* на стр. 10. 

### Меню MIXTRAX

- 1 Нажмите **М.С.**, чтобы открыть главное меню.
- 2 Поворачивайте **М.С.** для прокрутки пунктов меню; нажмите, чтобы выбрать **MIXTRAX**.
- 3 Для выбора функции **MIXTRAX** поворачивайте **М.С.**.
 

Следующие выбранные функции MIXTRAX можно настраивать. Функции доступны при включенном режиме MIXTRAX.

**SHT PLAYBACK** (режим краткого воспроизведения)

Можно выбрать длительность времени воспроизведения.

- 1 Для отображения установочного меню нажмите **М.С.**
  - 2 Поворачивайте **М.С.** для выбора настройки. **1.0 MIN** (1,0 мин)—**1.5 MIN** (1,5 мин)—**2.0 MIN** (2,0 мин)—**2.5 MIN** (2,5 мин)—**3.0 MIN** (3,0 мин)—**OFF** (выкл)
- Выберите для этой функции значение **OFF**, если вы хотите воспроизвести выбранные композиции полностью, с начала до конца.

**FLASH AREA** (область пульсирующего цвета)

Можно выбрать области пульсирующего цвета.

- 1 Для отображения установочного меню нажмите **М.С.**
  - 2 Поворачивайте **М.С.** для выбора настройки. **KEY/DISPLAY** (кнопки и дисплей)—**KEY** (кнопки)—**OFF** (выкл)
- Если выбрано **OFF**, цвет, выбранный в меню **ILLUMI**, будет использоваться в качестве цвета подсветки дисплея.

**FLASH PATTERN** (цветовая заставка)

Можно выбрать тип цветовой заставки.

- 1 Для отображения установочного меню нажмите **М.С.**
- 2 Поворачивайте **М.С.** для выбора настройки. Можно выбрать любую настройку из следующего списка:
  - От **SOUND LEVEL 1** до **SOUND LEVEL 6** – цветовая пульсация будет включаться и выключаться в соответствии с уровнем громкости композиции. Выберите нужный режим.
  - От **LOW PASS 1** до **LOW PASS 6** – цветовая пульсация будет включаться и выключаться в соответствии с уровнем низких частот композиции. Выберите нужный режим.
  - **RANDOM 1** – Тип цветовой заставки будет произвольно выбираться в соответствии с уровнем громкости и уровнем низких частот.
  - **RANDOM 2** – Тип цветовой заставки будет произвольно выбираться в соответствии с уровнем громкости.
  - **RANDOM 3** – Тип цветовой заставки будет произвольно выбираться в соответствии с уровнем низких частот.

**DISPLAY FX** (экранные эффекты)

Можно включить или выключить экранные эффекты **MIXTRAX**.

- 1 Нажмите **М.С.** для выбора нужной настройки. **ON** (экранные эффекты **MIXTRAX**)—**OFF** (обычный дисплей)

**CUT IN FX** (эффект сведения вручную)

Можно включить или звуковые эффекты **MIXTRAX**, переключая композиции вручную.

- 1 Нажмите **М.С.** для выбора нужной настройки. **ON** (вкл)—**OFF** (выкл)

**Стартовое меню**

**1 Нажмите и удерживайте кнопку SRC/OFF, пока устройство не выключится.**

**2 Нажмите кнопку SRC/OFF и удерживайте ее, пока не откроется стартовое меню.**

**3 Поворачивайте М.С. для прокрутки пунктов меню; нажмите, чтобы выбрать INITIAL.**

**4 Для выбора функции меню системы поворачивайте М.С.**

Следующие выбранные функции стартового меню можно настраивать.

**FM STEP** (шаг настройки в FM-диапазоне)

Обычно шаг настройки в FM-диапазоне, используемый при настройке с поиском, составляет 50 кГц. При включении функции **AF** или **TA** шаг настройки автоматически меняется на 100 кГц. При включенной функции **AF** предпочтительно установить шаг настройки 50 кГц.

- Во время ручной настройки шаг настройки составляет 50 кГц.
- 1 Нажмите **М.С.**, чтобы выбрать шаг настройки в FM-диапазоне. **50** (50 кГц)—**100** (100 кГц)

**SP-P/O MODE** (настройка выхода заднего канала и предварительного усилителя)

## Управление данным устройством

Выход на провода заднего громкоговорителя и выход заднего канала RCA можно использовать для подключения широкополосного громкоговорителя или сабвуфера. Выберите настройку, подходящую для Вашего соединения.

- 1 Для отображения установочного меню нажмите **М.С.**
- 2 Поворачивайте **М.С.** для выбора настройки. Можно выбрать любую настройку из следующего списка:
  - **REAR/SUB.W** – Выберите, если к выходу заднего канала подсоединен широкополосный громкоговоритель, и также имеется сабвуфер, подсоединенный к выходу RCA.
  - **SUB.W/SUB.W** – Выберите, если сабвуфер подключен напрямую к выходу заднего канала без дополнительного усилителя, и также имеется сабвуфер, подсоединенный к выходу RCA.
  - **REAR/REAR** – Выберите, если широкополосный громкоговоритель подсоединен к выходу заднего канала и к выходу RCA. Если к выходу заднего канала подсоединен широкополосный громкоговоритель, а выход RCA не используется, можно выбрать **REAR/SUB.W** или **REAR/REAR**.

### S/W UPDATE (обновление ПО)

Данная функция служит для установки обновлений программного обеспечения Bluetooth. Для получения информации по программному обеспечению Bluetooth и порядку действий при его обновлении посетите наш сайт.

- Ни в коем случае не выключайте устройство во время обновления программного обеспечения Bluetooth.
- 1 Для включения режима передачи данных нажмите **М.С.**  
Чтобы завершить обновление программного обеспечения Bluetooth, следуйте экранным подсказкам.

## Меню системы

- 1 Нажмите и удерживайте кнопку **SRC/OFF**, пока устройство не выключится.
- 2 Нажмите кнопку **SRC/OFF** и удерживайте ее, пока не откроется стартовое меню.
- 3 Поворачивайте **М.С.** для прокрутки пунктов меню; нажмите, чтобы выбрать **SYSTEM**.

### 4 Для выбора функции меню системы поворачивайте **М.С.**

Подробную информацию см. в *Меню системы* на стр. 22. 

## Использование дополнительного источника сигнала (AUX)

1 Вставьте мини-штекер стереокабеля в гнездо **AUX**.

2 Нажмите кнопку **SRC/OFF**, чтобы выбрать **AUX** в качестве источника сигнала.

### Примечание

Невозможно выбрать **AUX**, если не включена вспомогательная настройка. Подробную информацию см. в разделе **AUX** (*вспомогательный вход*) на стр. 22.

## Переключение дисплея

Выбор текстовой информации

- 1 Нажимайте **DISP** для выбора из следующих функций:
  - Название источника
  - Название источника сигнала и часы



## Если открылся неверный экран

Отключите неверный экран, как описано ниже.

- 1 Нажмите **М.С.**, чтобы открыть главное меню.
- 2 Поворачивайте **М.С.** для прокрутки пунктов меню; нажмите, чтобы выбрать **SYSTEM**.
- 3 Поверните **М.С.**, чтобы отобразить **DEMO OFF**, затем нажмите.
- 4 Поверните **М.С.** для выбора **YES**.
- 5 Нажмите **М.С.** для выбора. 

## Дополнительная информация

### Устранение неисправностей

| Признак   | Причина  | Действие   |
|---|--|--|
| Дисплей автоматически возвращается в исходный режим.                            | В течение 30 секунд не было выполнено никаких операций.  | Повторите операцию.  |
| Диапазон повторного воспроизведения самовольно изменяется.                      | В зависимости от выбранного диапазона воспроизведения он может изменяться при выборе другой папки или дорожки, а также при перемотке вперед/назад. | Выберите диапазон повторного воспроизведения еще раз.                  |
| Вложенная папка не воспроизводится.   | Вложенные папки не воспроизводятся, если выбран диапазон <b>FLD</b> (повторное воспроизведение папки).   | Выберите другой диапазон повторного воспроизведения.                   |
| При изменении дисплея отображается <b>NO XXXX</b> (например, <b>NO TITLE</b> ). | Текстовая информация отсутствует.  | Переключите дисплей или включите воспроизведение другой дорожки/файла. |
| Устройство функционирует с ошибками. Имеются помехи.                            | Рядом с устройством используется прибор, передающий электромагнитные волны, например, сотовый телефон.   | Уберите прибор, вызывающий помехи, от этого устройства.                |

| Признак   | Причина  | Действие   |
|---|--|--|
| Не воспроизводится звук с устройства Bluetooth, используемого в качестве источника сигнала. | Подключенный телефон занят звонком.<br><br>Подключенный через Bluetooth телефон в данный момент используется.  | Воспроизведение звука возобновится после завершения звонка.<br><br>Не используйте в это время телефон. |
|   | С помощью подключенного через Bluetooth телефона был произведен и сразу сброшен звонок. В результате этого соединение между данным устройством и мобильным телефоном было завершено неправильно. | Восстановите соединение между устройством Bluetooth и мобильным телефоном.                             |



### Сообщения об ошибках

Прежде чем обратиться к торговому представителю или в ближайший сервисный центр Pioneer, обязательно запомните сообщение об ошибке.

#### Общие

| Сообщение        | Причина   | Действие   |
|------------------|---|--|
| <b>AMP ERROR</b> | Устройство не работает или неправильно подсоединен громкоговоритель; сработала цепь защиты. | Проверьте, подключен ли громкоговоритель. Если сообщение не исчезает даже после выключения/выключения зажигания, свяжитесь с дилерским центром или авторизованным сервисным центром Pioneer. |

## Дополнительная информация

### Проигрыватель компакт-дисков

| Сообщение                                   | Причина  | Действие   |
|---|--|--|
| <b>ERROR-07, 11, 12, 17, 30</b>             | Диск загрязнен.<br>Диск поцарапан.   | Очистите диск.<br>Замените диск.   |
| <b>ERROR-07, 10, 11, 12, 15, 17, 30, A0</b> | Электрическая или механическая неисправность.                                | Установите ключ зажигания в положение OFF, а затем – в положение ON или переключитесь на другой источник сигнала, а затем обратно на проигрыватель компакт-дисков. |
| <b>ERROR-15</b>                             | Вставлен пустой диск.  | Замените диск.   |
| <b>ERROR-23</b>                             | Формат диска не поддерживается.  | Замените диск.   |
| <b>FORMAT READ</b>                          | Иногда происходит задержка между началом воспроизведения и появлением звука. | Звук появится после того как с дисплея исчезнет сообщение.   |
| <b>NO AUDIO</b>                             | На диске отсутствуют файлы, которые можно воспроизвести.                     | Замените диск.   |
| <b>SKIPPED</b>                              | Диск содержит файлы, защищенные технологией DRM.                             | Замените диск.   |
| <b>PROTECT</b>                              | Все файлы на диске защищены технологией DRM.                                 | Замените диск.   |

### Запоминающее устройство USB/iPod

| Сообщение          | Причина  | Действие   |
|--------------------|--|--|
| <b>FORMAT READ</b> | Иногда происходит задержка между началом воспроизведения и появлением звука. | Звук появится после того как с дисплея исчезнет сообщение. |

| Сообщение        | Причина  | Действие   |
|------------------|--|--|
| <b>NO AUDIO</b>  | Композиции отсутствуют.  | Перенесите аудиофайлы на запоминающее устройство USB и подключите его.   |
|                  | На подключенном запоминающем устройстве USB включена функция защиты от перезаписи.               | Отключите функцию защиты от перезаписи в соответствии с инструкцией по эксплуатации запоминающего устройства USB.  |
| <b>SKIPPED</b>   | Подключенное запоминающее устройство USB содержит файлы, закодированные Windows Media DRM™ 9/10. | Выберите аудиофайлы, не закодированные Windows Media DRM 9/10.   |
| <b>PROTECT</b>   | Все файлы на запоминающем устройстве USB закодированы Windows Media DRM 9/10.                    | Перенесите аудиофайлы, не закодированные Windows Media DRM 9/10, на запоминающее устройство USB и подключите его.  |
| <b>N/A USB</b>   | Подсоединенное устройство USB не поддерживается данным устройством.                              | <ul style="list-style-type: none"> <li>• Подключите запоминающее устройство USB класса Mass Storage.</li> <li>• Отсоедините устройство и замените его на совместимое запоминающее устройство USB.</li> </ul> |
| <b>CHECK USB</b> | Короткое замыкание на разъеме USB или в кабеле USB.  | Убедитесь, что разъем USB или кабель USB не зашпленен и не поврежден.  |

## Дополнительная информация

| Сообщение        | Причина   | Действие  |
|------------------|---|---|
| <b>CHECK USB</b> | Подключенное запоминающее устройство USB потребляет больше максимальной допустимой силы тока. | Отсоедините запоминающее устройство USB и не используйте его. Установите ключ зажигания в положение OFF, затем – в положение ACC или ON, и затем подключайте только совместимые запоминающие устройства USB.  |
| <b>CHECK USB</b> | iPod работает, но не подзаряжается.   | Убедитесь в отсутствии короткого замыкания в кабеле iPod (например, что кабель не зажат между металлическими предметами). После проверки кабеля установите ключ зажигания в положение OFF, а затем – в положение ON, либо отключите и заново подключите iPod. |
| <b>ERROR-19</b>  | Сбой связи.   | Выполните следующие действия.<br>– Установите ключ зажигания в положение OFF, а затем – в положение ON.<br>– Отключите запоминающее устройство USB.<br>– Выберите другой источник сигнала.<br>Затем вновь выберите USB в качестве источника сигнала.          |
|                  | Сбой iPod.  | Отключите кабель от iPod.<br>После появления на дисплее главного меню iPod заново подключите iPod и перезагрузите его.  |
| <b>ERROR-23</b>  | Запоминающее устройство USB не отформатировано в системе FAT12, FAT16 или FAT32.              | Запоминающее устройство USB должно быть отформатировано в FAT12, FAT16 или FAT32.   |
| <b>ERROR-16</b>  | Устаревшая версия прошивки iPod.  | Обновите версию прошивки iPod.  |
|                  | Сбой iPod.  | Отключите кабель от iPod.<br>После появления на дисплее главного меню iPod заново подключите iPod и перезагрузите его.  |
| <b>STOP</b>      | В текущем списке отсутствуют композиции.  | Выберите список, содержащий музыкальные композиции.   |
| <b>NOT FOUND</b> | Композиций не найдено.  | Загрузите композиции на iPod.   |

## Дополнительная информация

### Bluetooth-устройство

| Сообщение | Причина   | Действие  |
|-----------|---|---|
| ERROR-10  | Сбой питания модуля Bluetooth данного устройства. | Поверните ключ зажигания в положение OFF, а затем в положение ACC или ON. Если после этого снова появится сообщение об ошибке, свяжитесь с дилером или ближайшим сервисным центром Pioneer. |



## Рекомендации по обращению с изделием

### Диски и проигрыватель

Используйте только диски, имеющие один из следующих логотипов.



Используйте диски диаметром 12 см. Не используйте диски диаметром 8 см и адаптеры для воспроизведения таких дисков.

Используйте только обычные круглые диски. Не используйте диски необычной формы.



Не вставляйте в щель для загрузки компакт-диска ничего, кроме компакт-диска.

Не используйте диски с трещинами, отколотыми краями, деформированные диски или диски с другими повреждениями, поскольку такие диски могут повредить проигрыватель.

Не закрытые для записи диски CD-R/CD-RW воспроизвести нельзя.

Не прикасайтесь к записанной поверхности дисков.

Когда диски не используются, храните их в футлярах.

Не приклеивайте этикеток, не пишите и не наносите химических веществ на поверхность дисков.

Для очистки компакт-диска протрите диск мягкой тканью от центра к краю.

Конденсация может временно ухудшить работу проигрывателя. Оставьте его для адаптации к более высокой температуре примерно на час. Также удалите влагу с дисков с помощью мягкой ткани.

Воспроизведение дисков может быть невозможно из-за характеристик диска, формата диска, приложения, при помощи которого выполнялась запись, условий воспроизведения, условий хранения и других факторов.

Толчки от неровностей дороги могут вызвать прерывание воспроизведения диска.

Перед использованием дисков ознакомьтесь с мерами предосторожности при обращении с ними.

При использовании дисков, на поверхность которых могут наноситься этикетки, изучите инструкции и предупреждения для этих дисков. Установка и извлечение некоторых дисков могут быть невозможны. Использование таких дисков может привести к повреждению оборудования.

Не приклеивайте на диски этикетки и другие материалы.

- Это может деформировать диски, в результате чего их воспроизведение будет невозможным.
- Этикетки могут отклеиться во время воспроизведения и затруднить извлечение дисков, а также повредить оборудование.

### Запоминающее устройство USB

С вопросами о работе запоминающего устройства USB обращайтесь к производителю устройства.

Подключение через USB-концентратор не поддерживается.

Не подключайте другие устройства, кроме запоминающих устройств USB.

## Дополнительная информация

При движении автомобиля надежно закрепите запоминающее устройство USB. Не роняйте запоминающее устройство USB на пол, где оно может застрять под педалью тормоза или акселератора.

В зависимости от типа запоминающего устройства USB могут возникнуть следующие проблемы.

- Управление функциями может отличаться.
- Запоминающее устройство может не распознаваться.
- Файлы не могут воспроизводиться корректно.
- Подключенное устройство может генерировать радиопомехи.

### iPod

Не оставляйте iPod в местах с высокой температурой воздуха.

Чтобы устройство функционировало надлежащим образом, подключите iPod с помощью кабеля dock connector непосредственно к данному устройству.

При движении автомобиля надежно закрепите iPod. Не роняйте iPod на пол, где он может застрять под педалью тормоза или акселератора.

Настройки iPod

- При подключении iPod к данному устройству эквалайзер iPod автоматически отключается, что обеспечивает оптимальное звучание. При отсоединении iPod для эквалайзера автоматически выбирается предыдущая настройка.
- При использовании данного устройства отключение функции повторного воспроизведения на iPod невозможно. Если iPod подключен к данному устройству, будет автоматически выбран режим повтора всех композиций.

Текстовая информация несовместимого формата, сохраненная на iPod, не будет отображаться на дисплее данного устройства.

### Диски формата DualDisc

DualDisc – это двусторонние диски для записи аудиоданных на CD с одной стороны и видеоданных на DVD – с другой.

Поскольку сторона CD двойных дисков физически несовместима с общим стандартом компакт-дисков, ее воспроизведение на данном устройстве может быть невозможным.

Частая загрузка и извлечение двойного диска может привести к появлению царапин на диске. Серьезные царапины могут создать проблемы при воспроизведении диска на данном устройстве. В некоторых случаях двойной диск может застревать в щели загрузки дисков, из-за чего его становится невозможно извлечь. Во избежание такой ситуации мы рекомендуем воздержаться от использования двойных дисков в данном устройстве.

За более подробной информацией о двойных дисках обращайтесь к соответствующим производителям.



## Поддержка сжатых аудиофайлов (компакт-диск, USB)

### WMA

Расширение: .wma

Скорость передачи данных: от 48 кбит/с до 320 кбит/с (постоянная), от 48 кбит/с до 384 кбит/с (переменная)

Частота дискретизации: 32 кГц, 44,1 кГц, 48 кГц

Windows Media Audio Professional, Lossless, Voice/DRM Stream/Stream с поддержкой видео: не поддерживается

### MP3

Расширение: .mp3

Скорость передачи данных: от 8 кбит/с до 320 кбит/с (постоянная), переменная

Частота дискретизации: от 8 кГц до 48 кГц (32 кГц, 44,1 кГц, 48 кГц пиковая)

Совместимая версия тегов ID3: 1.0, 1.1, 2.2, 2.3, 2.4 (теги ID3 версии 2.x имеют приоритет перед версиями 1.x.)

Списки воспроизведения M3u: не поддерживаются

MP3i (интерактивный MP3), mp3 PRO: не поддерживаются

## Дополнительная информация

### WAV

Расширение: .wav

Разрядность квантования: 8 и 16 (LPCM), 4 (MS ADPCM)

Частота дискретизации: от 16 кГц до 48 кГц (LPCM), 22,05 кГц и 44,1 кГц (MS ADPCM)

### Дополнительная информация

В качестве названия файла или папки могут отображаться только первые 32 символа (включая расширение).

Для отображения в данном устройстве кодировка русского текста должна соответствовать одному из следующих наборов символов:

- Юникод (UTF-8, UTF-16)
- Отличный от Юникода набор символов, использующийся в среде Windows, для которого в языковой настройке задан русский язык

Это устройство может неверно воспроизводить некоторые файлы формата WMA в зависимости от приложений, использованных для их записи.

При начале воспроизведения аудиофайлов, содержащих изображения, и файлов с запоминающего устройства USB, содержащего разветвленные иерархии папок, может происходить небольшая задержка.

### Диск

Допустимая иерархия папок: до восьми уровней (реальная иерархия папок составляет менее двух уровней)

Количество воспроизводимых папок: не более 99

Количество воспроизводимых файлов: не более 999

Файловая система: ISO 9660 уровень 1 и 2, Romeo, Joliet

Воспроизведение нескольких сессий: поддерживается

Пакетный формат записи: не поддерживается

Независимо от продолжительности паузы между композициями в изначальной записи, при воспроизведении дисков со сжатыми аудиофайлами между композициями будут короткие паузы.

### Запоминающее устройство USB

Допустимая иерархия папок: до восьми уровней (реальная иерархия папок составляет менее двух уровней)

Количество воспроизводимых папок: не более 500

Количество воспроизводимых файлов: не более 15 000

Воспроизведение защищенных от копирования файлов: не поддерживается

Запоминающее устройство USB, содержащее разделы: воспроизводится только первый раздел.

При начале воспроизведения аудиофайлов на запоминающем устройстве USB, содержащем разветвленные иерархии папок, может возникать небольшая задержка.



### ВНИМАНИЕ

- Pioneer не гарантирует совместимость со всеми устройствами USB mass storage и не несет ответственности за любую потерю данных на медиапроигрывателях, смартфонах и других устройствах при использовании этого изделия.
- Не оставляйте диски или запоминающее устройство USB в местах с высокой температурой воздуха.

### Поддержка iPod

Данное устройство поддерживает только перечисленные ниже модели iPod. Совместимые версии ПО для iPod также указаны ниже. Более старые версии могут не поддерживаться.

Сделано для

- iPod touch 4-го поколения (версия программного обеспечения 5.1.1)
- iPod touch 3-го поколения (версия программного обеспечения 5.1.1)
- iPod touch 2-го поколения (версия программного обеспечения 4.2.1)
- iPod touch 1-го поколения (версия программного обеспечения 3.1.3)

## Дополнительная информация

- iPod classic 160GB (версия программного обеспечения 2.0.4)
- iPod classic 120GB (версия программного обеспечения 2.0.1)
- iPod classic (версия программного обеспечения 1.1.2)
- iPod с видео (версия программного обеспечения 1.3.0)
- iPod nano 6-го поколения (версия программного обеспечения 1.2)
- iPod nano 5-го поколения (версия программного обеспечения 1.0.2)
- iPod nano 4-го поколения (версия программного обеспечения 1.0.4)
- iPod nano 3-го поколения (версия программного обеспечения 1.1.3)
- iPod nano 2-го поколения (версия программного обеспечения 1.1.3)
- iPod nano 1-го поколения (версия программного обеспечения 1.3.1)
- iPhone 4S (версия программного обеспечения 5.1.1)
- iPhone 4 (версия программного обеспечения 5.1.1)
- iPhone 3GS (версия программного обеспечения 5.1.1)
- iPhone 3G (версия программного обеспечения 4.2.1)
- iPhone (версия программного обеспечения 3.1.2)

В зависимости от версии программного обеспечения или поколения iPod некоторые функции могут быть недоступны.

Функции iPod могут различаться в зависимости от версии программного обеспечения.

Для подключения iPod с разъемом Dock Connector требуется соответствующий USB-кабель.

Интерфейсный кабель Pioneer CD-IU51 можно приобрести отдельно. За дополнительной информацией обращайтесь к Вашему дилеру.

О совместимости файлов/форматов см. в руководствах к iPod.

Аудиокниги, подкасты: поддерживаются

### ВНИМАНИЕ

Компания Pioneer не несет ответственности за потерю данных на iPod, даже если эти данные будут потеряны во время использования данного устройства. 

## Последовательность воспроизведения аудиофайлов

Пользователь не может назначать номера папок и устанавливать последовательность воспроизведения с помощью данного устройства.

### Пример иерархии



### Диск

Последовательность выбора папок и других действий может отличаться в зависимости от кодировки или программного обеспечения, использованного для записи.

### Запоминающее устройство USB

Файлы воспроизводятся в той последовательности, в которой они записаны на запоминающем устройстве USB.

Для выбора алгоритма воспроизведения рекомендуется выполнить следующие действия.

- 1 Присвойте файлам имена с цифрами, определяющими последовательность воспроизведения (например, 001xxx.mp3 и 099yuu.mp3).
- 2 Поместите эти файлы в папку.

## Дополнительная информация

- 3 Сохраните папку, содержащую файлы, на запоминающем устройстве USB.

Учитывайте, что в некоторых системных средах невозможно установить порядок воспроизведения.

Последовательность воспроизведения файлов на портативном аудиоплеере USB может измениться и зависит от типа плеера. ■

### Таблица символов для русского языка

| Д: Б    | Д: Б | Д: Б | Д: Б    | Д: Б |
|---------|------|------|---------|------|
| А: А    | Б: Б | В: В | Г: Г    | Д: Д |
| Е: Е, Ё | Ж: Ж | З: З | И: И, Й | К: К |
| Л: Л    | М: М | Н: Н | О: О    | П: П |
| Р: Р    | С: С | Т: Т | У: У    | Ф: Ф |
| Х: Х    | Ц: Ц | Ч: Ч | Ш: Ш, Щ | Ъ: Ъ |
| Ы: Ы    | Ь: Ь | Э: Э | Ю: Ю    | Я: Я |

Д: Дисплей Б: Буква



### Профили Bluetooth

Чтобы использовать беспроводную технологию Bluetooth, устройства должны поддерживать определенные профили. Это устройство поддерживает следующие профили.

- GAP (Generic Access Profile)
- OPP (Object Push Profile)
- HFP (Hands Free Profile) 1.5
- HSP (Head Set Profile)
- PBAP (Phone Book Access Profile)
- A2DP (Advanced Audio Distribution Profile)
- AVRCP (Audio/Video Remote Control Profile) 1.3 ■

### Авторское право и товарные знаки

#### Bluetooth

*Bluetooth*® (слово и логотипы) является зарегистрированным товарным знаком и принадлежит компании Bluetooth SIG, Inc.; использование PIONEER CORPORATION этих товарных знаков разрешено соответствующей лицензией. Прочие товарные знаки и торговые наименования принадлежат соответствующим владельцам.

#### iTunes

Apple и iTunes являются торговыми знаками компании Apple Inc., зарегистрированными в США и других странах.

#### MP3

Поставка этого изделия дает право только на его частное и некоммерческое использование и не предоставляет лицензии и не подразумевает право использования этого изделия в любых коммерческих (т.е. приносящих прибыль) прямых трансляциях (телевизионных, спутниковых, кабельных и/или любых других), вещании/поточковой передаче через Интернет, локальных сетях и/или других сетях или в других электронных системах распространения, таких как системы платного аудио и аудио по запросу. Для такого использования необходима специальная лицензия. Дополнительную информацию см. на сайте <http://www.mp3licensing.com>.

#### WMA

Windows Media – это зарегистрированная торговая марка или торговая марка Microsoft Corporation в США и/или других странах.

В данном изделии используются технологии, принадлежащие корпорации Microsoft, которые не разрешается использовать или распространять без лицензии от Microsoft Licensing, Inc.

## Дополнительная информация

### iPod и iPhone

iPhone, iPod, iPod classic, iPod nano и iPod touch являются товарными знаками компании Apple Inc., зарегистрированными в США и других странах.

“Made for iPod” и “Made for iPhone” означает, что электронный прибор был разработан с целью подключения определенно к iPod или iPhone соответственно, и имеется сертификация разработчика о соответствии с техническими характеристиками Apple. Apple не несет ответственности за работу данного устройства или его соответствие со стандартами по технике безопасности или регулятивными нормами. Пожалуйста, обратите внимание, что использование данного прибора с iPod или iPhone может отрицательно сказываться на качестве беспроводной связи.

### MIXTRAX

MIXTRAX является торговой маркой PIONEER CORPORATION. 

## Технические характеристики

### Общие

|                                     |   |
|-------------------------------------|---|
| Источник питания .....              | 14,4 В постоянного тока<br>(допустимый диапазон от<br>10,8 В до 15,1 В) |
| Система заземления .....            | Заземление отрицательного полюса  |
| Максимальный потребляемый ток ..... | 10,0 А  |
| Размеры (Ш × В × Г):                |   |
| DIN                                 |   |
| Шасси .....                         | 178 мм × 100 мм × 157 мм  |
| Передняя панель .....               | 188 мм × 118 мм × 25 мм   |
| D                                   |   |
| Шасси .....                         | 178 мм × 100 мм × 165 мм  |
| Передняя панель .....               | 170 мм × 96 мм × 17 мм  |
| Масса .....                         | 1,2 кг  |

### Аудио

|   |  |
|---|--|
| Максимальная выходная мощность .....              | 50 Вт × 4<br>70 Вт × 1/2 Ω (для сабвуфера)   |
| Номинальная выходная мощность .....               | 22 Вт × 4 (от 50 Гц до<br>15 000 Гц, суммарное значение коэффициента нелинейных искажений 5 %, нагрузка 4 Ω для обоих каналов) |
| Сопrotивление нагрузки .....                      | 4 Ω (допустимо – от 4 Ω до 8 Ω)  |
| Максимальная выходная мощность .....              | 2,0 В  |
| Контур громкости .....                            | +10 дБ (100 Гц), +6,5 дБ (10 кГц) (громкость: –30 дБ)  |
| Эквалайзер (5-полосный графический эквалайзер):   |  |
| Частота .....                                     | 80 Гц/250 Гц/800 Гц/<br>2,5 кГц/8 кГц  |
| Диапазон амплитудно-частотных характеристик ..... | ±12 дБ (с шагом 2 дБ)  |
| Сабвуфер (моно):                                  |  |
| Частота .....                                     | 50 Гц/63 Гц/80 Гц/100 Гц/<br>125 Гц/160 Гц/200 Гц  |
| Крутизна характеристики .....                     | –6 дБ/окт, –12 дБ/окт  |
| Усиление .....                                    | +6 дБ до –24 дБ  |
| Фаза .....  | Нормальная/Обратная  |

## Дополнительная информация

### Проигрыватель компакт-дисков

|                                       |   |
|---------------------------------------|---|
| Система .....                         | Аудиосистема с компакт-диском   |
| Используемые диски .....              | Компакт-диск  |
| Отношение сигнал/шум ....             | 94 дБ (1 кГц) (сеть IEC-A)  |
| Число каналов .....                   | 2 (стерео)  |
| Формат декодирования файлов MP3 ..... | MPEG-1 и 2 Audio Layer 3  |
| Формат декодирования файлов WMA ..... | Версии 7, 7.1, 8, 9, 10, 11, 12 (двухканальный звук) (Windows Media Player) |
| Формат сигнала WAV .....              | Linear PCM и MS ADPCM (без компрессии)                                      |

### USB

|                                       |   |
|---------------------------------------|---|
| Стандартная спецификация USB .....    | USB 2.0 полноскоростной   |
| Максимальный ток питания .....        | 1 А   |
| Класс USB .....                       | MSC (Mass Storage Class)  |
| Файловая система .....                | FAT12, FAT16, FAT32   |
| Формат декодирования файлов MP3 ..... | MPEG-1 и 2 Audio Layer 3  |
| Формат декодирования файлов WMA ..... | Версии 7, 7.1, 8, 9, 10, 11, 12 (двухканальный звук) (Windows Media Player) |
| Формат сигнала WAV .....              | Linear PCM и MS ADPCM (без компрессии)                                      |

### FM-тюнер

|                                 |   |
|---------------------------------|---|
| Диапазон частот .....           | от 87,5 МГц до 108,0 МГц                                |
| Полезная чувствительность ..... | 9 дБф (0,8 мкВ/75 Ω, моно, отношение сигнал/шум: 30 дБ) |
| Отношение сигнал/шум ....       | 72 дБ (сеть IEC-A)                                      |

### MW-тюнер

|                                 |                                      |
|---------------------------------|--------------------------------------|
| Диапазон частот .....           | от 531 кГц до 1 602 кГц              |
| Полезная чувствительность ..... | 25 мкВ (отношение сигнал/шум: 20 дБ) |
| Отношение сигнал/шум ....       | 62 дБ (сеть IEC-A)                   |

### LW-тюнер

|                                 |                                      |
|---------------------------------|--------------------------------------|
| Диапазон частот .....           | от 153 кГц до 281 кГц                |
| Полезная чувствительность ..... | 28 мкВ (отношение сигнал/шум: 20 дБ) |
| Отношение сигнал/шум ....       | 62 дБ (сеть IEC-A)                   |

### Bluetooth

|                         |                                 |
|-------------------------|---------------------------------|
| Версия .....            | Bluetooth 3.0 certified         |
| Выходная мощность ..... | +4 дБм макс. (Класс мощности 2) |

#### Примечание:

В соответствии со статьей 5 закона Российской Федерации «О защите прав потребителей» и постановлением правительства Российской Федерации № 720 от 16.06.97 компания Pioneer Europe NV оговаривает следующий срок службы изделий, официально поставляемых на российский рынок.

Автомобильная электроника: 6 лет  
Прочие изделия (наушники, микрофоны и т.п.): 5 лет

#### Примечания

- Характеристики и конструкция могут быть изменены без предварительного уведомления.
- Данное устройство произведено в Таиланде. 

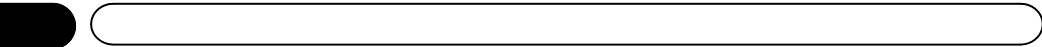

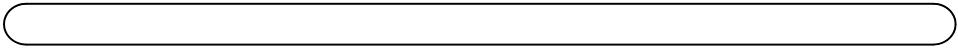

<http://www.pioneer.eu>

Посетите [www.pioneer-rus.ru](http://www.pioneer-rus.ru) (или [www.pioneer.eu](http://www.pioneer.eu)) для регистрации приобретенного Вами изделия.

## **PIONEER CORPORATION**

1-1, Shin-ogura, Saiwai-ku, Kawasaki-shi,  
Kanagawa 212-0031, JAPAN

## **Корпорация Пайонир**

1-1, Син-Огура, Сайвай-ку, г. Кавасаки,  
префектура Канагава,  
212-0031, Япония

## **Импортер ООО "ПИОНЕР РУС"**

125040, Россия, г. Москва, ул. Правды, д.26  
Тел.: +7(495) 956-89-01

## **PIONEER EUROPE NV**

Haven 1087, Keetberglaan 1, B-9120 Melsele, Belgium/Belgique  
TEL: (0) 3/570.05.11

## **PIONEER ELECTRONICS (USA) INC.**

P.O. Box 1540, Long Beach, California 90801-1540, U.S.A.  
TEL: (800) 421-1404

## **PIONEER ELECTRONICS OF CANADA, INC.**

340 Ferrier Street, Unit 2, Markham, Ontario L3R 2Z5, Canada  
TEL: 1-877-283-5901  
TEL: 905-479-4411

## **PIONEER ELECTRONICS ASIACENTRE PTE. LTD.**

253 Alexandra Road, #04-01, Singapore 159936  
TEL: 65-6472-7555

## **PIONEER ELECTRONICS AUSTRALIA PTY. LTD.**

5 Arco Lane, Heatherton, Victoria, 3202 Australia  
TEL: (03) 9586-6300

## **PIONEER ELECTRONICS DE MEXICO, S.A. de C.V.**

Blvd.Manuel Avila Camacho 138 10 piso  
Col.Lomas de Chapultepec, Mexico, D.F. 11000  
TEL: 55-9178-4270

## **先鋒股份有限公司**

台北市內湖區瑞光路407號8樓  
電話：886-(0)2-2657-3588

## **先鋒電子(香港)有限公司**

香港九龍長沙灣道909號5樓  
電話：852-2848-6488

© PIONEER CORPORATION, 2012.  
Все права защищены.