



Инструкции по эксплуатации

Дополнительная информация для клиентов в Российской Федерации
Информация о сертификации

Для моделей
N-50-K и N-50-S



BZ02

Для моделей
N-30-K и N-30-S



Made for
 iPod  iPhone  iPad



N-50-K-S

N-30-K-S

Сетевой аудио плеер

ВАЖНО



Символ молнии, заключенный в равносторонний треугольник, используется для предупреждения пользователя об «опасном напряжении» внутри корпуса изделия, которое может быть достаточно высоким и стать причиной поражения людей электрическим током.

CAUTION

RISK OF ELECTRIC SHOCK
DO NOT OPEN



ВНИМАНИЕ:
ВО ИЗБЕЖАНИЕ ПОРАЖЕНИЯ ЭЛЕКТРИЧЕСКИМ ТОКОМ НЕ СНИМАЙТЕ КРЫШКУ (ИЛИ ЗАДНЮЮ СТЕНКУ). ВНУТРИ НЕ СОДЕРЖАТСЯ ДЕАТЛИ, ПРЕДНАЗНАЧЕННЫЕ ДЛЯ РЕМОНТА ПОЛЬЗОВАТЕЛЕМ. ДЛЯ ОБСЛУЖИВАНИЯ ОБРАТИТЕСЬ К КВАЛИФИЦИРОВАННОМУ СОТРУДНИКУ СЕРВИСНОЙ СЛУЖБЫ.

Восклицательный знак, заключенный в равносторонний треугольник, используется для предупреждения пользователя о наличии в литературе, поставляемой в комплекте с изделием, важных указаний по работе с ним и обслуживанию.

D3-4-2-1-1_A1_Ru

ПРЕДУПРЕЖДЕНИЕ

Данное оборудование не является водонепроницаемым. Во избежание пожара или поражения электрическим током не помещайте рядом с оборудованием емкости с жидкостями (например, вазы, цветочные горшки) и не допускайте попадания на него капель, брызг, дождя или влаги.

D3-4-2-1-3_A1_Ru

ПРЕДУПРЕЖДЕНИЕ

Перед первым включением оборудования внимательно прочтите следующий раздел.
Напряжение в электросети может быть разным в различных странах и регионах. Убедитесь, что сетевое напряжение в местности, где будет использоваться данное устройство, соответствует требуемому напряжению (например, 230 В или 120 В), указанному на задней панели.

D3-4-2-1-4*_A1_Ru

Информация для пользователей по сбору и утилизации бывшего в эксплуатации оборудования и отработавших элементов питания

Обозначение для оборудования



Эти обозначения на продукции, упаковке, и/или сопроводительных документах означают, что бывшая в эксплуатации электротехническая и электронная продукция и отработанные элементы питания не должны выбрасываться вместе с обычным бытовым мусором.

Для того чтобы данная бывшая в употреблении продукция и отработанные элементы питания были соответствующим образом обработаны, утилизированы и переработаны, пожалуйста, передайте их в соответствующий пункт сбора использованных электронных изделий в соответствии с местным законодательством.

Обозначения для элементов питания



Pb

Утилизируя данные устройства и элементы питания правильно, Вы помогаете сохранить ценные ресурсы и предотвратить возможные негативные последствия для здоровья людей и окружающей среды, которые могут возникнуть в результате несоответствующего удаления отходов.

Для получения дополнительной информации о правильных способах сбора и утилизации отработавшего оборудования и использованных элементов питания обращайтесь в соответствующие местные органы самоуправления, в центры утилизации отходов или по месту покупки данного изделия.

Данные обозначения утверждены только для Европейского Союза.

Для стран, которые не входят в состав Европейского Союза:

Если Вы желаете утилизировать данные изделия, обратитесь в соответствующие местные учреждения или к дилерам для получения информации о правильных способах утилизации.

K058a_A1_Ru

ОБЯЗАТЕЛЬНАЯ ВЕНТИЛЯЦИЯ

При установке устройства обеспечьте достаточное пространство для вентиляции во избежание повышения температуры внутри устройства (не менее 10 см сверху, 10 см сзади и по 10 см слева и справа).

ПРЕДУПРЕЖДЕНИЕ

В корпусе устройства имеются щели и отверстия для вентиляции, обеспечивающие надежную работу изделия и защищающие его от перегрева. Во избежание пожара эти отверстия ни в коем случае не следует закрывать или заслонять другими предметами (газетами, скатертями и шторами) или устанавливать оборудование на толстом ковре или постели.

D3-4-2-1-7b*_A1_Ru

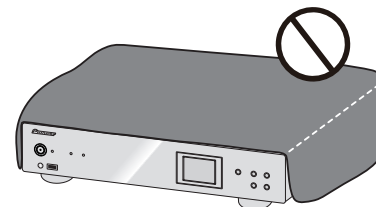

ПРЕДУПРЕЖДЕНИЕ

Во избежание пожара не приближайте к оборудованию источники открытого огня (например, зажженные свечи).

D3-4-2-1-7a_A1_Ru

Условия эксплуатации

Изделие эксплуатируется при следующих температуре и влажности:

+5 °C до +35 °C; влажность менее 85 % (не заслоняйте охлаждающие вентиляторы)

Не устанавливайте изделие в плохо проветриваемом помещении или в месте с высокой влажностью, открытом для прямого солнечного света (или сильного искусственного света).

D3-4-2-1-7c*_A1_Ru

Если вилка шнура питания изделия не соответствует имеющейся электророзетке, вилку следует заменить на подходящую к розетке. Замена и установка вилки должны производиться только квалифицированным техником.

Отсоединенная от кабеля вилка, подключенная к розетке, может вызвать тяжелое поражение электрическим током. После удаления вилки утилизируйте ее должным образом.

Оборудование следует отключать от электросети, извлекая вилку кабеля питания из розетки, если оно не будет использоваться в течение долгого времени (например, если вы уезжаете в отпуск).

D3-4-2-2-1a_A1_Ru

Данное изделие предназначено для использования в общих хозяйственных целях. В случае возникновения любой неисправности, связанной с использованием в других, нежели хозяйственных целях (таких, как длительное использование в коммерческих целях в ресторане или в автомобиле, или на корабле) и требующей ремонта, такой ремонт осуществляется за плату, даже в течение гарантийного срока.

K041_A1_Ru

ВНИМАНИЕ

Выключатель ϕ /I **STANDBY/ON** данного устройства не полностью отключает его от электросети. Чтобы полностью отключить питание устройства, вытащите вилку кабеля питания из электророзетки. Поэтому устройство следует устанавливать так, чтобы вилку кабеля питания можно было легко вытащить из розетки в чрезвычайных обстоятельствах. Во избежание пожара следует извлекать вилку кабеля питания из розетки, если устройство не будет использоваться в течение долгого времени (например, если вы уезжаете в отпуск).

D3-4-2-2-2a*_A1_Ru

Благодарим за покупку этого изделия компании Pioneer. Чтобы узнать, как правильно обращаться с данной моделью, пожалуйста, прочтите настоящие инструкции по эксплуатации. После того как вы ознакомитесь с инструкцией, сохраните ее в надежном месте для обращения к ней в будущем.

Содержание

01 Перед началом работы

Комплектация	5
Установка батареек в пульт дистанционного управления	5
Использование пульта дистанционного управления	5
Дистанционное управление с помощью iPod touch/iPhone/iPad	5

02 Подключения

Об аудиосоединении	6
Соединения для аналогового аудиовыхода	6
Цифровые аудиосоединения	6
Соединения для цифрового аудиовыхода	6
Соединения для цифрового аудиовхода	6
Подключение опционного адаптера Bluetooth®7	7
Использование USB-кабеля для подключения к компьютеру	7
Подключение к сети через интерфейс LAN	7
Подключение с помощью кабеля LAN	8
Подключение с использованием LAN	8
Включение в сеть	8

03 Названия частей и функции

Пульт дистанционного управления	9
Передняя панель	10
Дисплей	10

04 Базовое воспроизведение

Начало работы	11
Воспроизведение с iPod/iPhone/iPad	11
Проверьте, какие модели iPod/iPhone/iPad поддерживаются	11
Воспроизведение с iPod/iPhone/iPad	11
Воспроизведение файлов, хранящихся на запоминающих устройствах USB	12

05 Воспроизведение Bluetooth® Audio (опция)

Воспроизведение музыки с помощью беспроводной технологии Bluetooth	13
Использование дистанционного управления	13
Подключение опционного адаптера Bluetooth®	13
Установка PIN-кода	13
Сопряжение адаптера Bluetooth® и устройства, оснащенного беспроводной технологией Bluetooth	14
Прослушивание музыкальных данных с устройства, оснащенного беспроводной технологией Bluetooth	14
AIR JAM	14

06 Интернет-радио

Прослушивание интернет-радио	15
Подключение к локальной сети LAN	15
Прослушивание интернет-радио впервые	15
Настройка на радиостанцию	15
Добавление радиостанций в список избранного Favorites	15
Удаление радиостанций из списка	15
Дополнительные операции для интернет-радио	15
Регистрация вещательных станций, отсутствующих в списке vTuner, со специального сайта компании Pioneer	15

07 Музыкальный сервер

Введение	17
О воспроизводимых сетевых устройствах DLNA	17
Использование AirPlay на iPod touch, iPhone, iPad и iTunes	17
О функции DHCP-сервера	17
Авторизация данного устройства	17
Воспроизведение аудиофайлов, хранящихся на компьютерах или других компонентах	17
Подключение к локальной сети LAN	17
Воспроизведение с помощью музыкального сервера	17

08 Использование других функций

Использование режима звучания Sound mode	19
Для большей точности воссоздания оригинального звучания	19
Использование цифро-аналогового преобразователя	19
Воспроизведение музыки с цифрового аудиокомпонента	19
Воспроизведение музыки с компьютера	19

09 Изменение настроек

Network setting (Настройка сети)	20
Friendly Name	21
Настройка родительского контроля	21
Включение/выключение родительского контроля	21
Изменение пароля	21
Обновление программного обеспечения	21
Сообщения об ошибках при обновлении программного обеспечения	21
Настройки выключения питания	21
Изменение настройки функции автоматического отключения питания	21
Изменение режима быстрого запуска Quick Start Mode	21
Сброс настроек системы	21
Сообщения об ошибках при обновлении программного обеспечения	21
Настройки выключения питания	21
Изменение настройки функции автоматического отключения питания	21
Изменение режима быстрого запуска Quick Start Mode	21
Сброс настроек системы	21

10 Дополнительная информация

Поиск и устранение неполадок	22
Воспроизводимые форматы файлов	26
Меры предосторожности при эксплуатации	26
При перемещении устройства	26
Место установки	26
Не размещайте предметы на устройстве	26
Чистка изделия	27
О воспроизведении по сети	27
Windows Media Player	27
Windows Media DRM	27
DLNA	27
Контент, воспроизводимый через сеть	27
Отказ от ответственности за контент, принадлежащий третьей стороне	27
О характерных свойствах воспроизведения через сеть	27
Авторизация данного устройства	27
aacPlus	28
FLAC	28
Об устройствах iPod/iPhone/iPad	28
Технические характеристики	28

Глава 1: Перед началом работы

Комплектация

При вскрытии коробки, пожалуйста, убедитесь в том, что в ней находятся следующие принадлежности:

- Пульт дистанционного управления
- Кабель питания
- Аудиокабель RCA (красный/белый штекеры)
- Батарейки AAA (R03) x 2
- Краткое руководство пользователя
- Гарантийный сертификат
- Брошюра по технике безопасности
- Памятка (Для новых пользователей)
- Диск CD-ROM (Инструкции по эксплуатации)

Установка батареек в пульт дистанционного управления

1 Откройте заднюю крышку и установите батарейки, как показано ниже.

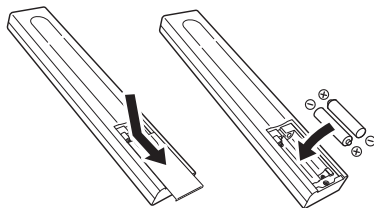

2 Закройте заднюю крышку.

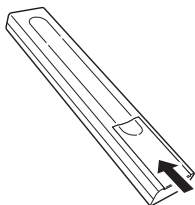

Батарейки, прилагаемые в комплекте поставки устройства, предназначены для проверки работы изделия, и их срок службы может оказаться коротким. Рекомендуется использовать щелочные батарейки, имеющие более длительный срок службы.

⚠ ВНИМАНИЕ

- Вставляя батарейки, будьте внимательны, чтобы не повредить пружины на \ominus контактах для батареек.
- Не используйте какие-либо другие типы батареек, кроме указанных батареек. Также не используйте новую батарейку вместе со старой.
- При установке батареек в пульт дистанционного управления вставляйте их в правильной ориентации в соответствии с обозначениями полярности (\oplus и \ominus).
- Не нагревайте батарейки, не разбирайте и не кидайте их в огонь или в воду.
- Батарейки могут иметь различное напряжение, даже если они одинаковы по размеру и форме. Не используйте одновременно батарейки различных типов.
- Во избежание протекания электролита батареек извлеките батарейки, если не собираетесь использовать пульт дистанционного управления в течение продолжительного периода времени (1 месяц или более). В случае протекания электролита тщательно протрите с внутренней стороны отделение для батареек, затем установите новые батарейки. В случае протекания батарейки и попадания электролита на кожу, смойте его большим количеством воды.
- Выбрасывая использованные батарейки, пожалуйста, соблюдайте действующие в вашей стране/регионе требования правительственных предписаний или правила, принятые общественными природоохранными организациями.
- **ПРЕДУПРЕЖДЕНИЕ**
Не используйте и не храните батарейки под прямыми лучами солнечного света или в местах повышенной температурой, например в салоне автомобиля или вблизи обогревателя. Это может вызвать протекание, перегрев, микровзрыв или возгорание батареек. Кроме того, это может привести к сокращению срока службы или производительности батареек.

Использование пульта дистанционного управления

Пульт дистанционного управления имеет дальность действия около 7 м при угле отклонения от датчика дистанционного управления 30°.

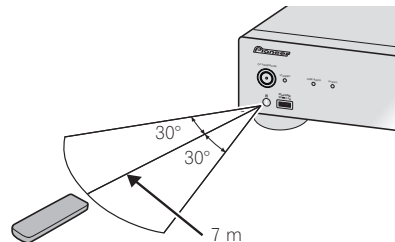

При использовании пульта дистанционного управления помните о следующем:

- Следите за тем, чтобы между пультом дистанционного управления и находящимся на основном устройстве приемным датчиком не было никаких препятствий.
- Дистанционное управление может работать неустойчиво, если на датчик дистанционного управления на устройстве падает сильный солнечный свет или свет от люминесцентного освещения.
- Пульты дистанционного управления от разных устройств могут создавать друг для друга помехи. Не используйте пульты дистанционного управления для другого оборудования, расположенного рядом с этим устройством.
- Если вы заметите уменьшение диапазона действия пульта дистанционного управления, замените в пульте батарейки.

Дистанционное управление с помощью iPod touch/iPhone/iPad



- Загрузив из iTunes Store оригинальную программу компании Pioneer, вы сможете дистанционно управлять аппаратом через локальную сеть (LAN) с устройств iPod touch, iPhone или iPad. Данное специальное программное обеспечение может изменяться или его предоставление может прерываться без предварительного уведомления.

Глава 2:

Подключения

- Каждый раз при выполнении или изменении подключений обязательно отключайте питание и отсоединяйте кабель питания от розетки.
- Подключайте кабель питания после завершения выполнения всех подключений между устройствами.

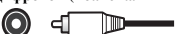
Об аудиосоединении

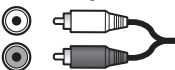
Типы кабелей и разъемов	Передаваемые аудиосигналы
<p>Цифровой (коаксиальный)</p> 	Обычный цифровой аудиосигнал
<p>Цифровой (оптический)</p> 	
<p>RCA (аналоговый) (белый/красный)</p> 	Обычный Аналоговая звукозапись

Соединения для аналогового аудиовыхода

Подсоединив аналоговый аудиовыход к аналоговому аудиовыходу усилителя, вы сможете использовать усилитель для аналоговых аудиосигналов, воспроизводимых данным устройством.

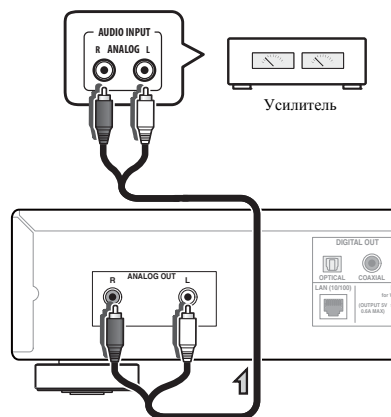

Цифровые аудиосоединения

Соединения для цифрового аудиовыхода

Подсоединив цифровой аудиовыход к цифровому аудиовыходу аудио/видеоресивера или цифрово-аналогового преобразователя (ЦАП) и т.п., вы сможете использовать усилитель для цифровых аудиосигналов, воспроизводимых данным устройством.

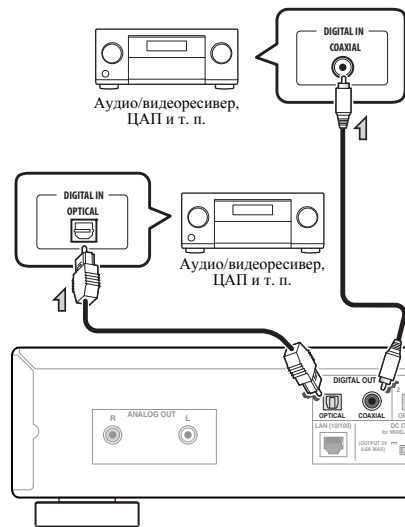

Примечание

- Форматы цифровых сигналов, которые могут выводиться с данного устройства, включают в себя линейные сигналы PCM с частотой дискретизации и разрядностью до 192 кГц/24 бит (В зависимости от подсоединенного устройства и среды, может функционировать неправильно).
- Цифровые сигналы, которые могут выводиться через разъемы **DIGITAL OUT** данного устройства, включают в себя сигналы со следующих входных источников: **iPod, Internet Radio, USB, Music Server, Digital In 1 и Digital In 2**.

Соединения для цифрового аудиовхода

Только для модели N-50:

Подсоединив аудиовыход цифрового аудиокомпонента к цифровому аудиовходу данного устройства, вы сможете использовать данное устройство в качестве цифро-аналогового преобразователя (ЦАП). За подробной информацией относительно вывода аудиосигналов, поступающих на входные разъемы **DIGITAL IN**, обращайтесь к разделу *Использование цифро-аналогового преобразователя* на стр. 19.

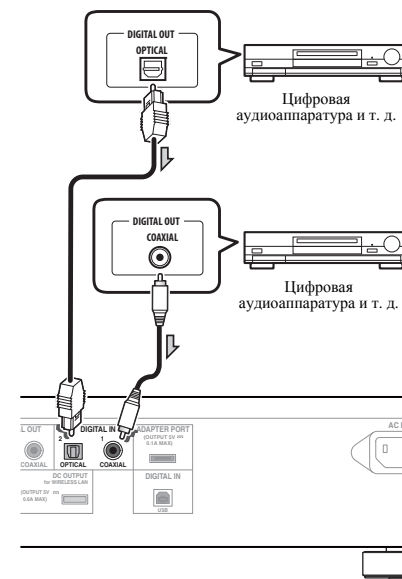

Примечание

- Форматы входных цифровых сигналов, принимаемых данным устройством, включают в себя линейные сигналы PCM с частотой дискретизации и разрядностью до 192 кГц/24 бит. (В зависимости от подсоединенного устройства и среды, может функционировать неправильно).

Подключение опционального адаптера Bluetooth®

Подсоедините адаптер Bluetooth® adapter (Pioneer, Модель № AS-BT200) к разъему **ADAPTER PORT** на задней панели.

ВАЖНО

- Не перемещайте устройство с подсоединенным адаптером Bluetooth. Это может привести к повреждению или плохому контакту.

Адаптер Bluetooth® (приобретается отдельно)

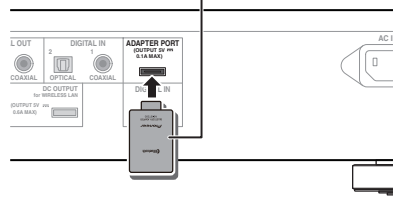

- За инструкциями относительно воспроизведения с устройства, оснащенного беспроводной технологией Bluetooth, обращайтесь к разделу *Воспроизведение Bluetooth® Audio (опция)* на стр. 13.

Использование USB-кабеля для подключения к компьютеру

Только для модели N-50:

Подключив с помощью USB-кабеля (продается отдельно) порт **DIGITAL IN USB** данного устройства к USB-порту компьютера, вы сможете использовать данное устройство в качестве цифро-аналогового преобразователя (ЦАП).

За подробной информацией относительно вывода аудиосигналов, поступающих на входной порт **DIGITAL IN USB**, обращайтесь к разделу *Воспроизведение музыки с компьютера* на стр. 19.

ВАЖНО

- При использовании данного соединения для ввода аудиофайлов с компьютера на данное устройство может потребоваться установить на компьютер специальный драйвер. За подробной информацией обращайтесь на веб-сайт компании Pioneer.

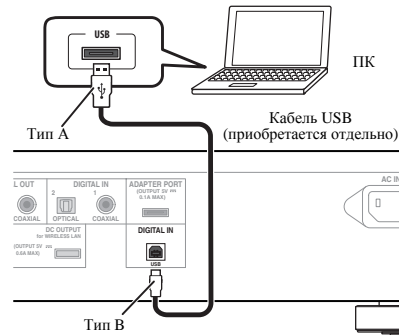

Примечание

- Данное устройство не может использоваться для воспроизведения аудиофайлов с компьютера, если на подключенном компьютере не установлен проигрыватель Media Player.

Подключение к сети через интерфейс LAN

Подключив данное устройство к сети через интерфейс LAN, вы сможете воспроизводить аудиофайлы, сохраненные на компонентах в сети, включая компьютер, и прослушивать интернет-радиостанции.

Подсоедините разъем LAN на данном устройстве к разъему LAN на маршрутизаторе (оснащенном встроенной функцией DHCP-сервера или без нее) с помощью прямого кабеля LAN (CAT 5 или выше). Включите функцию DHCP-сервера на маршрутизаторе. В случае если на маршрутизаторе отсутствует встроенная функция DHCP-сервера, необходимо настроить сеть вручную. Подробнее см. стр. 20.

Примечание

- Для подключения к Интернету требуется заключить контракт с провайдером интернет-услуг (ISP).
- Для прослушивания интернет-радиостанций требуется предварительно заключить контракт с ISP (провайдером интернет-услуг).
- Фото- и видеофайлы воспроизводиться не могут.
- С помощью Windows Media Player 11 или 12 вы можете даже воспроизводить на данном устройстве аудиофайлы, защищенные авторскими правами.

Подключение с помощью кабеля LAN

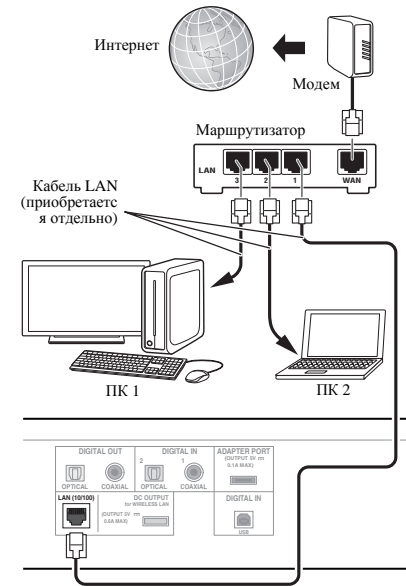

Подключение с использованием LAN

Беспроводное подключение к сети может выполняться через интерфейс беспроводной LAN. Для соединения используйте продаваемый отдельно конвертер беспроводной LAN (Pioneer, Модель № AS-WL300).

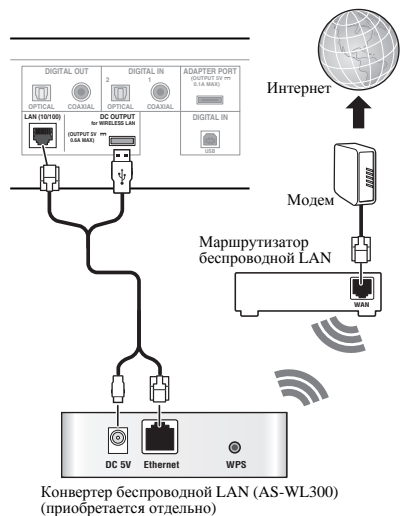

Примечание

- Используйте только соединительный кабель, прилагаемый в комплекте поставки.
- За инструкциями по настройке конвертера беспроводной LAN обращайтесь к инструкциям по эксплуатации AS-WL300.

Включение в сеть

ВАЖНО

- Перед выполнением или изменением соединений выключите питание и отсоедините кабель питания от сетевой розетки.

ВНИМАНИЕ

- Не используйте никакой другой кабель питания, кроме поставляемого с данным устройством.
- Не используйте поставляемый кабель питания для любой другой цели, кроме описанной ниже.

Когда выполнение всех соединений будет завершено, вставьте вилку питания устройства в розетку сети переменного тока.

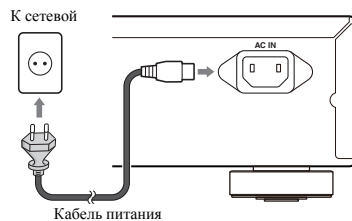

- 1 Вставьте штекер прилагаемого кабеля питания в гнездо AC IN в задней части устройства.
- 2 Вставьте вилку питания на другом конце кабеля в розетку.

Глава 3:

Названия частей и функции

Пульт дистанционного управления

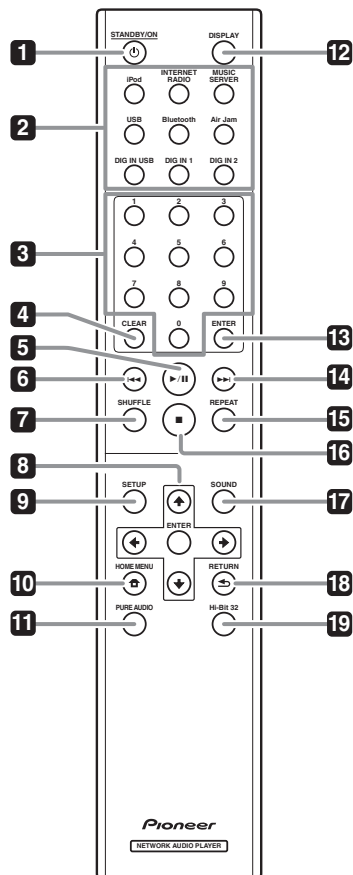

1 STANDBY/ON

Данная кнопка работает, когда главная кнопка питания устройства **STANDBY/ON** установлена в положение включения **ON**. При каждом нажатии этой кнопки состояние устройства попеременно переключается между режимами включения **ON** и ожидания **STANDBY**.

2 **Функциональные кнопки**

Используйте для переключения источника входного сигнала.

- **DIG IN 1**. Функции **DIG IN 2** и **DIG IN USB** поддерживаются только моделью N-50.

3 **Цифровые кнопки (от 0 до 9)**

Эти кнопки используются для ввода цифр сетевых и других настроек.

4 **CLEAR**

Нажмите для очистки выбранного значения. Используйте эту кнопку, например, если был введен неправильный номер.

5

Нажмите, чтобы запустить воспроизведение. Во время воспроизведения устанавливает паузу/возобновляет воспроизведение.

6

Нажмите для возврата к началу текущего воспроизводимого файла.

- В зависимости от выбранной функции входа возврат к началу текущего воспроизводимого файла может быть невозможен.

7 **SHUFFLE**

Выполнение воспроизведения в случайном порядке файлов на выбранном iPod/iPhone/iPad, запоминающем устройстве USB или на музыкальном сервере Music Server (стр. 11, 12, 17).

8

Используйте для выбора элементов, изменения настроек и перемещения курсора.

ENTER

Используйте для выполнения выбранного элемента или ввода измененной настройки.

9 **SETUP**

Используйте для изменения настроек, таких как **Display Setting** (стр. 20), **Network Setting** (стр. 20), **Option Setting** (стр. 21), а также просмотра **System Info** (стр. 20).

Эта кнопка также используется для сброса настроек устройства на их изначальные значения, как это описано в разделе **Reset** (стр. 21).

10 **HOME MENU**

Выбор и воспроизведение файла с экрана меню.

11 **PURE AUDIO** (Только для модели N-50)

Нажмите эту кнопку, чтобы включить режим **PURE AUDIO**. В этом режиме аудиовоспроизведение выполняется с большей точностью воссоздания оригинального звучания (стр. 19).

12 **DISPLAY**

Нажмите для отключения дисплея, когда он не нужен. При выполнении каких-либо операций с устройством дисплей автоматически загорается, а затем выключается через 10 секунд. Нажмите кнопку еще раз, чтобы отменить режим отключения дисплея.

13 **ENTER**

Нажмите для ввода выбранного элемента.

14

Нажмите во время воспроизведения для перехода вперед к началу следующего файла.

15 **REPEAT**

Выполнение повторного воспроизведения файлов на выбранном iPod/iPhone/iPad, запоминающем устройстве USB или на музыкальном сервере Music Server (стр. 11, 12, 17).

16

Нажмите, чтобы остановить воспроизведение.

17 **SOUND** (Только для модели N-50)

Включает и выключает **Auto Sound Retriever**, **Auto Level Control**. Включает и выключает **Hi-Bit 32** и **Sound Retriever Air** (стр. 19).

- **Sound Retriever Air** может задаваться только после выбора функций **Bluetooth** или **Air Jam**.

18 **RETURN**

Нажмите для возврата к предыдущему экрану. Также используйте для отмены настройки звучания.

19 **Hi-Bit 32** (Только для модели N-50)

Нажмите эту кнопку, чтобы включить функцию **Hi-Bit 32** режима **SOUND**. Эта функция расширяет динамический диапазон (и частотный диапазон) для цифровых аудиосигналов, что обеспечивает более ровное и хорошо проработанное воспроизведение (стр. 19).

Передняя панель

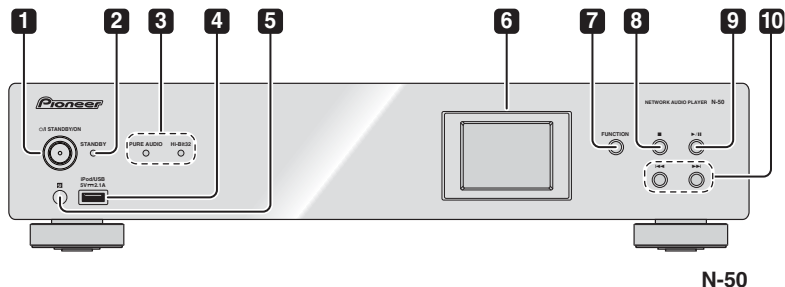

N-50

1 **⏻/I** **STANDBY/ON**

Нажмите для включения или отключения питания. Индикатор питания в центре кнопки горит, когда питание включено.

2 **STANDBY** индикатор

Горит, когда питание находится в режиме ожидания.

3 **Индикатор PURE AUDIO (Только для модели N-50)**

Горит, когда включен режим **PURE AUDIO**.

Hi-Bit 32 Индикатор (Только для модели N-50)

Горит, когда включен режим **Hi-Bit 32**.

4 **Разъем для iPod/USB**

Используйте для подключения вашего устройства Apple iPod/iPhone/iPad (стр. 11) или подключения устройства USB (стр. 12).

5 **Датчик дистанционного управления**

Принимает сигналы от пульта дистанционного управления (стр. 5).

6 **Дисплей****7** **FUNCTION**

Используйте для переключения источника входного сигнала. Источники переключаются в следующем порядке.

iPod → Internet Radio → Music Server → USB → BT Audio → Air Jam → Digital In USB → Digital In 1 → Digital In 2 → Возврат к началу (индикация отсутствует).

- Чтобы пользоваться функциями **BT Audio** и **Air Jam**, необходимо подключить приобретаемый отдельно адаптер **Bluetooth®**: AS-BT200 к данному устройству. Подробнее см. *Подключение опционального адаптера Bluetooth®* на стр. 7.
- **Digital In 1**, Функции **Digital In 2** и **Digital In USB** поддерживаются только моделью N-50.

8 ■

Нажмите, чтобы остановить воспроизведение.

9 ▶/||

Нажмите, чтобы запустить воспроизведение. Во время воспроизведения устанавливает паузу/ возобновляет воспроизведение.

10 ◀◀

Нажмите для возврата к началу текущего воспроизводимого файла. (В зависимости от выбранной функции входа возврат к началу текущего воспроизводимого файла может быть невозможен.)

▶▶

Нажмите, чтобы выполнить переход к началу следующего файла.

Совет

Когда выбрана функция входа, отличная от **iPod**, и дисплей не отображает состояние воспроизведения, следующие кнопки на главном устройстве могут использоваться для выполнения выбора элемента, перехода к нему и возврата.

- ▶▶| : ↓
- ◀◀| : ↑
- ▶/|| : Вход
- ■ : Возврат

Дисплей

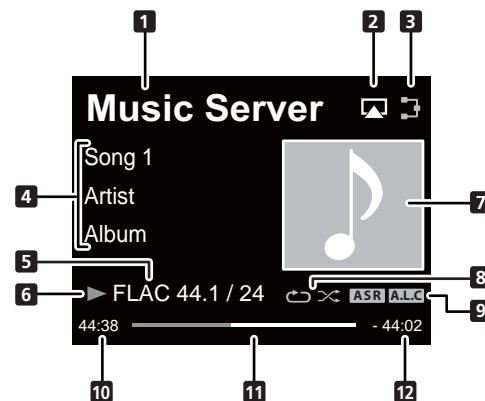
**1** **Входной источник****2** **AirPlay**

Появляется во время работы функции AirPlay.

3 **Состояние сетевого соединения**

Когда устройство подключено к сети, этот индикатор горит.



Когда устройство не подключено к проводной сети, этот индикатор горит.

4 **Имя папки/файла/исполнителя/альбома/радиостанции и т. д.**

5 **Информация о файле**
Отображается формат, частота дискретизации и скорость квантования файла.

6 **Состояние воспроизведения****7** **Обложка**

Отображается, когда текущий воспроизводимый файл включает в себя изображение обложки альбома и т. д.

8 **Функции повтора и смешения**

Повторить все файлы.



Повторить файл.



Смешать

9 **Индикатор функции регулировки звучания SOUND****ASR**

Горит, когда включена функция **Auto Sound Retriever**.

A.L.C

Горит, когда включена функция **Auto Level Control**.

10 **Истекшее время воспроизведения**

11 **Строка воспроизведения**
Полоска становится длиннее по мере истечения времени воспроизведения.

12 **Оставшееся время воспроизведения**

Глава 4: Базовое воспроизведение

Начало работы

При использовании данного устройства впервые, будут отображаться следующие экраны.

Настройте следующие элементы, чтобы выполнить конфигурацию устройства.

1 Нажмите кнопку / STANDBY/ON на передней панели.

Устройство включится.

Индикатор питания в центре кнопки будет медленно мигать.

Примерно через двадцать секунд после включения питания появится следующий экран. Для завершения загрузки требуется около одной минуты после включения питания.

Установка параметра **Quick Start Mode** на **On** позволит выполнять запуск устройства быстрее (стр. 21).



После экрана, указанного в шаге 1, автоматически отобразится следующий экран.

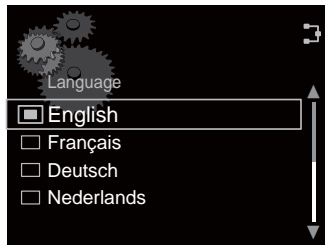

2 С помощью / выберите язык данного устройства, затем нажмите ENTER.

Настройка будет задана.

Воспроизведение с iPod/iPhone/iPad

Простое подключение iPod/iPhone/iPad к данному устройству позволяет прослушивать высококачественный звук с iPod/iPhone/iPad.

Проверьте, какие модели iPod/iPhone/iPad поддерживаются

Ниже приведены модели iPod/iPhone/iPad, которые могут воспроизводиться на данном устройстве.

iPod/iPhone/iPad	Аудио	Управление
iPod nano 2/3/4/5/6G	✓	✓
iPod classic	✓	✓
iPod touch 1/2/3/4G	✓	✓
iPhone	✓	✓
iPhone 3G/3GS	✓	✓
iPhone 4	✓	✓
iPad	✓	✓
iPad 2	✓	✓

- Компания Pioneer не гарантирует воспроизведение данной системой других моделей iPod/iPhone/iPad, кроме указанных.
- Некоторые функции могут быть ограничены в зависимости от используемой модели или версии программного обеспечения.
- Устройства iPod/iPhone/iPad лицензируются для копирования материалов, не защищенных авторским правом, и материалов, копирование которых пользователю юридически разрешено.
- Такие функции, как эквалайзер, не могут контролироваться с помощью данной системы, поэтому перед выполнением подключения рекомендуется отключать эквалайзер.
- Компания Pioneer не может ни при каких обстоятельствах нести ответственность за какой-либо прямой или косвенный ущерб, причиненный недостатками или потерей записанных материалов в результате сбоя в работе iPod/iPhone/iPad.
- Для получения подробных инструкций относительно использования iPod/iPhone/iPad обращайтесь к руководству, прилагаемому к iPod/iPhone/iPad.
- Данная система была разработана и протестирована для использования с программным обеспечением iPod/iPhone/iPad версий, указанных на веб-сайте компании Pioneer.
- Установка на iPod/iPhone/iPad программного обеспечения других версий, отличных от указанных на веб-сайте компании Pioneer, может привести к несовместимости с данной системой.

1 Выберите “Settings” из главного меню.

При использовании iPod touch или iPhone выберите “General” после того, как выберите “Settings”.

2 Выберите About.

Отобразится версия программного обеспечения.

Воспроизведение с iPod/iPhone/iPad

1 Нажмите iPod на пульте дистанционного управления, чтобы выбрать iPod в качестве входного источника.

Ту же операцию можно выполнить, несколько раз нажав **FUNCTION** на передней панели.

На дисплее отобразится **iPod**.



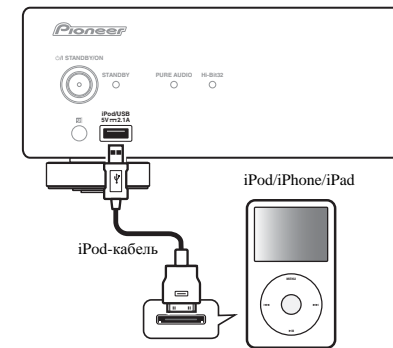

2 Подсоедините iPod/iPhone/iPad.

Подсоедините iPod/iPhone/iPad к USB-порту на передней панели устройства. Для подсоединения используйте iPod-кабель, прилагаемый в комплекте поставки iPod/iPhone/iPad.

- Относительно подсоединения кабеля также обращайтесь к инструкциям по эксплуатации iPod/iPhone/iPad.



Для iPod/iPhone/iPad могут выполняться следующие операции.

Кнопка	Функции
	Запускает воспроизведение. Во время воспроизведения устанавливает паузу/возобновляет воспроизведение.
	Включает паузу воспроизведения.
	Нажмите, чтобы выполнить переход к началу текущего файла, а затем к предыдущим файлам.
	Нажмите, чтобы выполнить переход к следующему файлу.
SHUFFLE	Выбранные в текущий момент файлы на iPod/iPhone/iPad воспроизводятся в случайном порядке (воспроизведение в случайном порядке).
REPEAT	Файлы, выбранные в текущий момент на iPod/iPhone/iPad, воспроизводятся повторно.*

- * При каждом нажатии **REPEAT** режимы повтора переключаются следующим образом.
Повторить 1 → Повторить все → Обычный режим воспроизведения
Повторить 1: Повторное воспроизведение текущего воспроизводимого файла.
Повторить все: Повторное воспроизведение всех файлов.

Когда к данному устройству не подключено устройство iPod/iPhone/iPad, или если оно подключено, но не воспроизводится, при отсутствии операций данное устройство автоматически отключится через 30 минут.

- Только когда **Auto Power Off** выбрано в **On** (стр. 21).

ВАЖНО

Если данное устройство не может воспроизвести iPod/iPhone/iPad, выполните следующие проверки для поиска и устранения неполадок:

- Проверьте, поддерживается ли подсоединенный iPod/iPhone/iPad данным устройством.
- Переподсоедините iPod/iPhone/iPad к устройству. Если это не поможет решить проблему, попробуйте выполнить сброс настроек iPod/iPhone/iPad.
- Проверьте, поддерживается ли программное обеспечение iPod/iPhone/iPad данным устройством.

Если невозможно управлять iPod/iPhone/iPad, проверьте следующее:

- Правильно ли подсоединен iPod/iPhone/iPad? Переподсоедините iPod/iPhone/iPad к устройству.
- Возможно, iPod/iPhone/iPad «завис»? Попробуйте выполнить сброс настроек iPod/iPhone/iPad и переподсоедините iPod/iPhone/iPad к устройству.

Совет

- Подзарядка iPod/iPhone/iPad выполняется всегда, когда iPod/iPhone/iPad подсоединен к данному устройству. (Подзарядка идет, только когда питание устройства включено **On**.)
- При переключении входа с iPod на другую функцию воспроизведение iPod/iPhone/iPad автоматически останавливается.

Воспроизведение файлов, хранящихся на запоминающих устройствах USB

1 Нажмите USB, чтобы выбрать USB в качестве входного источника.

Ту же операцию можно выполнить, несколько раз нажав **FUNCTION** на передней панели.

На дисплее отобразится **USB**.

2 Подсоедините запоминающее устройство USB.

Подсоедините запоминающее устройство USB к USB-порту на передней панели устройства.

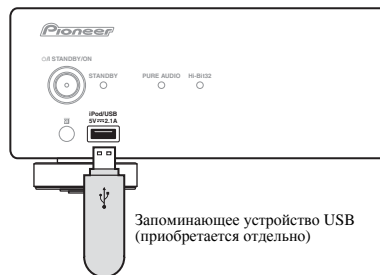

Папки/файлы, хранящиеся на подсоединенном запоминающем устройстве USB, автоматически отобразятся на дисплее.

3 С помощью ↑/↓ выберите файл, затем нажмите ENTER.

Начнется воспроизведение.

- Для возврата к предыдущему экрану, нажмите **RETURN**.
- Отключайте питание перед отсоединением запоминающего устройства USB.

Вы можете выполнить следующие операции. Обратите внимание, что в зависимости от текущей воспроизводимой категории некоторые кнопки будут недоступны для управления.

Кнопка	Функции
▶/	Запускает воспроизведение. Во время воспроизведения устанавливает паузу/возобновляет воспроизведение.
■	Останавливает воспроизведение.

Кнопка	Функции
◀◀	Нажмите, чтобы выполнить переход к предыдущим файлам.
▶▶	Нажмите, чтобы выполнить переход к следующему файлу.
SHUFFLE	Текущие выбранные файлы воспроизводятся в случайном порядке (воспроизведение в случайном порядке).
REPEAT	Текущие выбранные файлы воспроизводятся повторно.*
→	При нажатии этой кнопки во время использования меню выбора файла отобразится экран для текущего воспроизводимого файла.
RETURN	Если кнопка нажимается во время отображения меню текущего воспроизведения, появится меню выбора файла.

- * Последовательно нажимайте для переключения между опциями повторного воспроизведения.
Опция '↺' повторно воспроизводит текущий воспроизводимый файл. Опция '↻' повторно воспроизводит все файлы.

Когда не идет воспроизведение с запоминающего устройства USB, если в течение 30 минут и дольше с устройством не выполняется никаких операций, питание автоматически отключается.

- Только когда **Auto Power Off** выбрано в **On** (стр. 21).

Примечание

- Данное устройство может не распознавать запоминающее устройство USB, не воспроизводить файлы или не подавать питание на запоминающее устройство USB. Подробнее см. в *Когда подключено запоминающее устройство USB* на стр. 23.
- Данные тегов (имя артиста, название альбома, обложка и др.) могут не отображаться, в зависимости от формата файла.
- Компания Pioneer не гарантирует, что будут воспроизводиться все файлы, записанные на запоминающих устройствах USB, или что на все запоминающие устройства USB будет подаваться питание. Также обратите внимание, что компания Pioneer не несет никакой ответственности за любую потерю файлов на запоминающих устройствах USB в связи с подключением к данному устройству.

- Данное устройство не поддерживает концентраторы USB.

Глава 5:

Воспроизведение **Bluetooth®** Audio (опция)

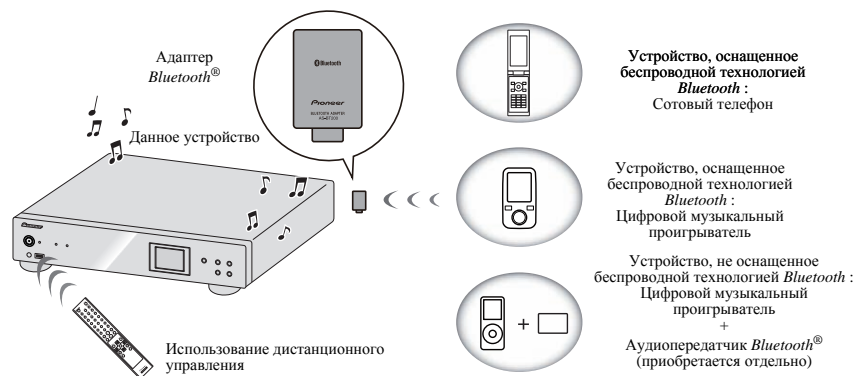

Воспроизведение музыки с помощью беспроводной технологии **Bluetooth**

Когда к данному устройству подключить беспроводной адаптер **Bluetooth®** (Pioneer, Модель №, AS-BT200), то вы сможете прослушивать музыку по беспроводной связи с помощью устройства, оснащенного беспроводной технологией **Bluetooth** (сотовый телефон, цифровой музыкальный проигрыватель и т.д.). Также, с помощью имеющихся в продаже передатчиков, поддерживающих беспроводную технологию **Bluetooth**, вы можете слушать музыку на устройстве, не оснащеном встроенным модулем беспроводной технологии **Bluetooth**. Модель AS-BT200 поддерживает технологию защиты данных SCMS-T, поэтому музыку можно также прослушивать на устройстве, оснащеном беспроводной технологией **Bluetooth** типа SCMS-T.

Примечание

- Устройство, оснащенное беспроводной технологией **Bluetooth**, должно поддерживать профили A2DP.

- Компания Pioneer не гарантирует надежнее соединение и работу данного устройства со всеми устройствами, оснащенными беспроводной технологией **Bluetooth**.
- **Bluetooth®** (слово и логотипы) является зарегистрированным товарным знаком и принадлежит компании **Bluetooth SIG, Inc.**; использование **PIONEER CORPORATION** этих товарных знаков разрешено соответствующей лицензией. Прочие товарные знаки и торговые наименования принадлежат соответствующим владельцам.

Использование дистанционного управления

Пульт дистанционного управления, поставляемый с данным устройством, позволяет запускать и останавливать воспроизведение носителей и выполнять другие операции.

- Устройство, оснащенное беспроводной технологией **Bluetooth**, должно поддерживать профили AVRCP.
- Работа дистанционного управления не гарантируется для всех устройств, оснащенных беспроводной технологией **Bluetooth**.

Подключение опционного адаптера **Bluetooth®**

1 Подключайте адаптер **Bluetooth®** к устройству, когда устройство находится в режиме ожидания.

- Чтобы подсоединить адаптер **Bluetooth®**, см. Подключение опционного адаптера **Bluetooth®** на стр. 7.

2 Нажмите **STANDBY/ON**, чтобы включить питание.

3 Нажмите **Bluetooth** на пульте дистанционного управления, чтобы выбрать **BT Audio** в качестве входного источника.

Ту же операцию можно выполнить, несколько раз нажав **FUNCTION** на передней панели.

- Когда адаптер **Bluetooth®** не подсоединен, если в качестве входного источника выбирается **BT Audio**, на дисплее отображается сообщение об ошибке **BT Adapter Not Connected**.

2 Нажмите **SETUP**.

3 Используя кнопки **↑/↓**, выберите **Option Setting** → **BT PIN Select**, а затем нажмите **ENTER**.

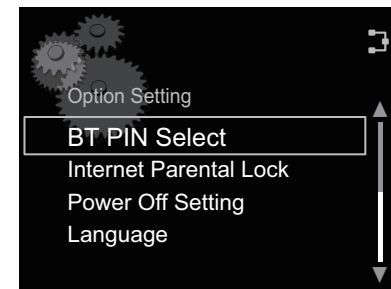

4 С помощью **↑/↓** выберите PIN-код, затем нажмите **ENTER**. PIN-код будет сохранен.

Установка PIN-кода

Установите на данном устройстве такое же значение PIN-кода, какое задано на используемом устройстве, оснащеном беспроводной технологией **Bluetooth**. Поддерживаемые значения PIN-кода включают 0000, 1234 или 8888.

- Настройка по умолчанию: 0000

1 Нажмите **Bluetooth** на пульте дистанционного управления, чтобы выбрать **BT Audio** в качестве входного источника.

Ту же операцию можно выполнить, несколько раз нажав **FUNCTION** на передней панели.

На дисплее отобразится **BT Audio**.

Сопряжение адаптера **Bluetooth®** и устройства, оснащенного беспроводной технологией **Bluetooth**

“Сопряжение устройств” необходимо выполнять до запуска воспроизведения содержимого с устройства, оснащенного беспроводной технологией **Bluetooth**, через адаптер **Bluetooth®**. Обязательно выполняйте сопряжение устройств при первом включении системы или в случае, если данные сопряжения оказались удалены. “Сопряжение устройств” — это процедура, необходимая для регистрации устройства, оснащенного беспроводной технологией **Bluetooth**, для установления беспроводной связи через интерфейс **Bluetooth**. Более подробные инструкции вы можете найти в руководстве по эксплуатации вашего устройства, оснащенного беспроводной технологией **Bluetooth**.

1 Нажмите **Bluetooth** на пульте дистанционного управления, чтобы выбрать **BT Audio** в качестве входного источника.

Ту же операцию можно выполнить, несколько раз нажав **FUNCTION** на передней панели.

На дисплее отобразится **BT Audio**.

2 Включите устройство, оснащенное беспроводной технологией **Bluetooth**, для которого вы хотите выполнить сопряжение, поместите его возле системы и переключите его в режим сопряжения.

Начнется процедура сопряжения.

3 Убедитесь в том, что адаптер **Bluetooth®** обнаружен устройством, оснаственным беспроводной технологией **Bluetooth**.

- Если устройство, оснащенное беспроводной технологией **Bluetooth**, не подключается к данному устройству, выполните процедуру подключения с устройства, оснащенного беспроводной технологией **Bluetooth**.



Примечание

- Сопряжение требуется выполнять только при первом использовании устройства, оснащенного беспроводной технологией **Bluetooth**, совместно с адаптером **Bluetooth®**.

- Чтобы установить соединение **Bluetooth**, операцию сопряжения устройств следует выполнять как на вашей системе, так и на другом устройстве, оснащенный беспроводной технологией **Bluetooth**.

Прослушивание музыкальных данных с устройства, оснащенного беспроводной технологией **Bluetooth**

1 Нажмите **Bluetooth** на пульте дистанционного управления, чтобы выбрать **BT Audio** в качестве входного источника.

Ту же операцию можно выполнить, несколько раз нажав **FUNCTION** на передней панели.

На дисплее отобразится **BT Audio**.

2 Установите соединение между устройством, оснаственным беспроводной технологией **Bluetooth**, и данным устройством.

- См. *Сопряжение адаптера **Bluetooth®** и устройства, оснащенного беспроводной технологией **Bluetooth*** на стр. 14.

3 Нажмите кнопку **▶/||** для начала воспроизведения.

Следующие операции с устройствами, оснащенными беспроводной технологией **Bluetooth**, теперь можно выполнять с помощью пульта дистанционного управления.

Кнопка	Функция
▶/ 	Запускает воспроизведение. Во время воспроизведения устанавливает паузу/ возобновляет воспроизведение.
■	Останавливает воспроизведение.
◀◀	Нажмите, чтобы выполнить переход к началу текущего файла, а затем к предыдущим файлам.
▶▶	Нажмите, чтобы выполнить переход к следующему файлу.

Если никаких устройств, оснащенных беспроводной технологией **Bluetooth**, не подключено и при этом в течение 30 минут и дольше не выполняется никаких операций, питание автоматически отключается.

- Только когда **Auto Power Off** выбрано в **On** (стр. 21).



Примечание

- Устройство, оснащенное беспроводной технологией **Bluetooth**, должно поддерживать профили **AVRCP**.
- Работа некоторых устройств, оснащенных беспроводной технологией **Bluetooth**, может отличаться от приведенной в таблице выше.

AIR JAM

Air Jam — представляет собой эксклюзивное приложение компании **Pioneer**, распространяемое бесплатно.

Air Jam позволяет подключать несколько совместимых устройств к данному устройству с помощью беспроводной технологии **Bluetooth**. Пользуясь данным приложением, вы можете создать групповой список воспроизведения на поддерживаемом устройстве для воспроизведения в домашнем кинотеатре через данное устройство. Вы и ваши друзья можете добавлять в список воспроизведения произведения на ваших устройствах. **Air Jam** также позволяет удалять произведение до того, как кто-нибудь сможет ее прослушать.

1 Нажмите **Air Jam** — на пульте дистанционного управления, чтобы выбрать **Air Jam** в качестве входного источника.

Ту же операцию можно выполнить, несколько раз нажав **FUNCTION** на передней панели.

На дисплее отобразится **Air Jam**.

Для получения более подробной информации о том, как пользоваться **Air Jam**, посетите наш веб-сайт.

http://pioneer.jp/product/soft/iapp_airjam/en.html

Глава 6:

Интернет-радио

Прослушивание интернет-радио

Подключение к локальной сети LAN

Выполните подключение к сети через интерфейс LAN.

Подробнее о подсоединениях см. *Подключение к сети через интерфейс LAN* на стр. 7.

Прослушивание интернет-радио впервые

При прослушивании интернет-радио впервые следуйте следующим инструкциям, чтобы выполнить настройку на желаемую радиостанцию.

1 Нажмите INTERNET RADIO, чтобы выбрать Internet Radio в качестве входного источника.

Ту же операцию можно выполнить, несколько раз нажав **FUNCTION** на передней панели.

На дисплее отобразится **Internet Radio**.

2 С помощью ↑/↓ выберите Find Net Radio и нажмите ENTER.



Internet Radio

Find Net Radio

Favorites

3 С помощью ↑/↓ выберите станцию, затем нажмите ENTER.



 **Примечание**

- При нажатии **→** во время использования меню выбора радиостанции отобразится экран для текущей воспроизводимой дорожки.

Настройка на радиостанцию

1 Нажмите INTERNET RADIO, чтобы выбрать Internet Radio в качестве входного источника.

Ту же операцию можно выполнить, несколько раз нажав **FUNCTION** на передней панели.

- На дисплее отобразится информация для радиостанции, которая была выбрана последней.

2 Нажмите HOME MENU, чтобы отобразить экран меню Internet Radio.

3 С помощью ↑/↓ выберите Find Net Radio или Favorites, а затем нажмите ENTER.

- Выберите **Find Net Radio**, если вы хотите выполнить настройку на радиостанцию, не внесенную в список избранного **Favorites**.
- Выберите **Favorites**, если вы хотите выполнить настройку на радиостанцию, уже внесенную в список избранного **Favorites**.

- Чтобы добавить радиостанции в список избранного **Favorites**, см. *Добавление радиостанций в список избранного Favorites* на стр. 15.

4 С помощью ↑/↓ выберите станцию, затем нажмите ENTER.

Начнется воспроизведение.

- Если вы выберите **Find Net Radio**, вы также сможете выбрать доступные радиостанции из меню интернет-радио.

Добавление радиостанций в список избранного Favorites

Вы можете зарегистрировать до 20 любимых интернет-радиостанций в папке Favorites.

1 Выполните настройку на радиостанцию из Find Net Radio.

- Следуйте инструкциям *Настройка на радиостанцию* на стр. 15.
- На дисплее отобразится информация о радиостанции.

2 Нажмите и удерживайте ENTER в течение нескольких секунд.



3 Нажмите кнопку ENTER еще раз.

Информация о радиостанции будет зарегистрирована в папке Favorites.

Если уже было зарегистрировано 20 радиостанций, появится сообщение об ошибке "Favorites already full. Item cannot be added." и дальнейшая регистрация радиостанций в папку Favorites будет невозможна.

Удаление радиостанций из списка

1 Нажмите HOME MENU, чтобы отобразить экран меню интернет-радио.

2 С помощью ↑/↓ выберите Favorites, затем нажмите ENTER.

3 С помощью ↑/↓ выберите радиостанцию, которую вы хотите удалить, затем нажмите ENTER.

4 С помощью ↑/↓ выберите Delete, затем нажмите ENTER.

Выберите **OK**, чтобы подтвердить.

- Чтобы отменить удаление радиостанции, нажмите **RETURN**.

 **Примечание**

- В шаге 4 (выше) вы можете выбрать **Move Up** или **Move Down**, а затем нажать кнопку **ENTER**, чтобы переместить позицию зарегистрированных радиостанций.

Дополнительные операции для интернет-радио

Регистрация вещательных станций, отсутствующих в списке vTuner, со специального сайта компании Pioneer

На данном аппарате можно зарегистрировать и воспроизводить вещательные станции, не включенные в список станций, распространяемый службой vTuner. Проверьте код доступа, требуемый для регистрации на данном аппарате, затем, пользуясь этим кодом, выполните вход на специальный сайт Pioneer, посвященный интернет-радио, и зарегистрируйте желаемые вещательные станции в папку Favorites. Сайт компании Pioneer, посвященный интернет-радио, находится по адресу:

<http://www.radio-pioneer.com>

1 Отобразите экран Find Net Radio.

Чтобы отобразить экран списка интернет-радио, выполните шаги с 1 по 3, описанные в *Прослушивание интернет-радио впервые* на стр. 15.

2 С помощью ↑/↓ выберите Help, а затем нажмите ENTER.

3 С помощью ↑/↓ выберите Get Access Code, а затем нажмите ENTER.

Отобразится код доступа, требуемый для регистрации на специальном сайте компании Pioneer, посвященном интернет-радио. Запишите этот адрес на памятку.

На экране справки Help можно проверить следующую информацию:

- **Get Access Code** – Отобразится код доступа, требуемый для регистрации на специальном сайте компании Pioneer, посвященном интернет-радио.
- **Show Your WebID/PW** – После регистрации на специальном сайте компании Pioneer, посвященном интернет-радио, отображается зарегистрированное имя и пароль.
- **Reset Your WebID/PW** – Служит для выполнения сброса всей информации, зарегистрированной на специальном сайте компании Pioneer, посвященном интернет-радио. При сбросе все зарегистрированные вещательные станции также очищаются. Если вы желаете прослушивать те же станции, после сброса выполните регистрацию повторно.

4 Войдите на специальный сайт компании Pioneer, посвященный интернет-радио, с компьютера и выполните процедуру регистрации.

Войдите на указанный выше сайт и, пользуясь кодом доступа, указанным в шаге 3, выполните регистрацию пользователя, следуя инструкциям на экране.

5 Зарегистрируйте желаемые вещательные станции в качестве избранных, следуя инструкциям на экране компьютера.

Вы можете зарегистрировать как вещательные станции, отсутствующие в списке vTuner, так и станции, включенные в список vTuner. В этом случае они будут зарегистрированы на аппарате в качестве избранных вещательных станций и смогут воспроизводиться.

Глава 7:

Музыкальный сервер

Данное устройство может воспроизводить аудиофайлы, хранящиеся на компьютерах или других компонентах в локальной сети Local Area Network (LAN).

Введение

Данное устройство позволяет прослушивать аудиофайлы или слушать интернет-радиостанции на компьютере или других компонентах, подключенных к данному устройству через интерфейс LAN. В данной главе описаны процедуры настройки и воспроизведения, необходимые для пользования данными функциями. Рекомендуется также обращаться к руководству по эксплуатации, прилагаемому к сетевому компоненту.

- Фото- и видеофайлы воспроизводиться не могут.
- С помощью Windows Media Player 11 или Windows Media Player 12 можно даже воспроизводить на данном устройстве аудиофайлы, защищенные авторскими правами.

О воспроизводимых сетевых устройствах
DLNA

Данное устройство позволяет воспроизводить музыку на медиа-серверах, подключенных к той же локальной сети (LAN), что и устройство. Данное устройство позволяет воспроизводить файлы, хранящиеся на следующих устройствах:

- Компьютеры под управлением Microsoft Windows Vista или XP с установленным компонентом Windows Media Player 11
- Компьютеры под управлением Microsoft Windows 7 с установленным компонентом Windows Media Player 12
- Цифровые медиа-серверы, совместимые с DLNA (на компьютерах или других компонентах)

Файлы, хранящиеся на компьютерах или цифровом медиа-сервере DMS, как это описано выше, могут воспроизводиться по команде с внешнего цифрового медиа-контроллера DMC. Устройства, воспроизведение файлов с которых управляется с помощью DMC, называются цифровыми медиа-рендерерами DMR. Данное устройство поддерживает функцию DMR. В режиме DMR такие операции, как воспроизведение и остановка воспроизведения файлов, могут выполняться с внешнего контроллера. Режим DMR отменяется, если во время работы в режиме DMR выполняются операции с пультом дистанционного управления (кроме некоторых кнопок, включая **DISPLAY**).

Использование AirPlay на iPod touch, iPhone, iPad и iTunes

Данное устройство поддерживает аудиопотоки AirPlay с iPod touch (2, 3 и 4 поколения), iPhone 4, iPhone 3GS, iPad, iPad 2 с iOS 4.2 или более поздней версии и iTunes 10.1 (Mac и PC) или более поздней версии.

Чтобы использовать AirPlay, выберите ваше устройство на iPod touch, iPhone, iPad или в iTunes и запустите воспроизведение.

Примечание

- За более подробной информацией обращайтесь на веб-сайт компании Apple (<http://www.apple.com>).

Вход на устройство автоматически переключается, когда используется AirPlay.

В режиме AirPlay могут выполняться следующие операции:

- Пауза/возобновление воспроизведения, переход к следующему/предыдущему файлу, смешанное (в произвольном порядке)/повторное воспроизведение с пульта дистанционного управления данного устройства.
- Отображение информации о текущем воспроизводимом файле на главном дисплее устройства, включая имя исполнителя, произведения/альбома и обложку альбома.

Примечание

- Может не отображаться другая информация, кроме названия произведения.

Совет

- Для использования AirPlay требуется наличие сетевой среды.
- Название устройства, отображаемое в пользовательском интерфейсе AirPlay на iPod touch, iPhone, iPad и iTunes можно изменить с помощью **Friendly Name** из **Network Setting**.
- Функция AirPlay, которой оснащено данное устройство, было разработано и протестировано на версиях программного обеспечения для iPod touch, iPhone, iPad и версиях программного обеспечения для iTunes, указанных на веб-сайте компании Pioneer. Функция AirPlay может быть несовместима с другими версиями программного обеспечения iPod touch, iPhone, iPad или iTunes, отличными от указанных на веб-сайте компании Pioneer.

О функции DHCP-сервера

Для воспроизведения аудиофайлов, хранящихся на компонентах в сети, требуется включить функцию DHCP-сервера маршрутизатора.

В случае если на маршрутизаторе отсутствует встроенная функция DHCP-сервера, необходимо настроить сеть вручную. В противном случае воспроизведение аудиофайлов, хранящихся на компонентах в сети, или прослушивание интернет-радиостанций невозможно. Подробнее об этом см. *Network setting (Настройка сети)* на стр. 20.

Авторизация данного устройства

Чтобы сделать воспроизведение на данном устройстве возможным, необходимо выполнить его авторизацию. Авторизация устройства выполняется автоматически, когда оно подсоединяется к компьютеру через сеть. Если этого не происходит, пожалуйста, выполните авторизацию данного устройства на компьютере вручную. Метод авторизации (или разрешения) для доступа отличается в зависимости от типа сервера, подключенного в данный момент. Подробнее об авторизации данного устройства см. руководство по эксплуатации сервера.

Воспроизведение аудиофайлов, хранящихся на компьютерах или других компонентах

Подключение к локальной сети LAN

Перед использованием этой функции подсоедините компьютер или другие компоненты к сети через интерфейс LAN.

Подробнее о подсоединениях см. стр. 7.

Воспроизведение с помощью музыкального сервера

ВАЖНО

- Вы не сможете получить доступ к компьютеру в сети, пока вы подключены к домену, заданному в сетевой среде Windows. Вместо входа в домен войдите в систему локального компьютера.
- В некоторых случаях истекшее время воспроизведения может отображаться неправильно.

1 Нажмите MUSIC SERVER, чтобы выбрать Music Server.

Ту же операцию можно выполнить, несколько раз нажав **FUNCTION** на передней панели.

Все доступные серверы отображаются на дисплее.

- Если нет доступных для воспроизведения серверов, отобразится "Empty".

2 С помощью ↑/↓ выберите сервер, на котором хранится желаемый файл, затем нажмите ENTER.

Папки/файлы, хранящиеся на сервере, автоматически отобразятся на дисплее.

3 С помощью ↑/↓ выберите файл, который вы хотите воспроизвести, затем нажмите ENTER.

Начнется воспроизведение.

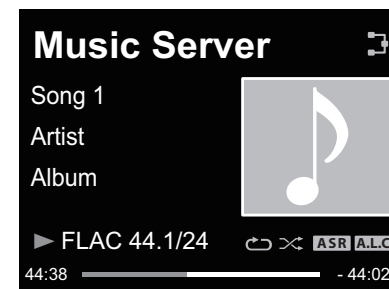

- Если файл, который вы хотите воспроизвести, находится в папке, сначала выберите папку.
- При нажатии **RETURN** во время воспроизведения, отобразится предыдущий экран (папки/файлы).

Вы можете выполнить следующие операции. Обратите внимание, что в зависимости от текущей воспроизводимой категории некоторые кнопки будут недоступны для управления.

Кнопка	Функции
▶/	Запускает воспроизведение. Во время воспроизведения устанавливает паузу/возобновляет воспроизведение.
■	Останавливает воспроизведение.
◀◀	Нажмите, чтобы выполнить переход к предыдущим файлам.
▶▶	Нажмите, чтобы выполнить переход к следующему файлу.

Кнопка	Функции
SHUFFLE	Текущие выбранные файлы воспроизводятся в случайном порядке (воспроизведение в случайном порядке).
REPEAT	Текущие выбранные файлы воспроизводятся повторно.*
→	При нажатии этой кнопки во время использования меню выбора файла отобразится экран для текущего воспроизводимого файла.

* Последовательно нажимайте для переключения между опциями повторного воспроизведения.

Опция '↺' повторно воспроизводит текущий воспроизводимый файл. Опция '↻' повторно воспроизводит все файлы.

Глава 8:

Использование других функций

Использование режима звучания
Sound mode

Только для модели N-50:

Данная функция позволяет использовать во время воспроизведения разнообразные режимы звучания.

- Данная функция не может использоваться, когда включен режим **PURE AUDIO**.
- Эта функция действует только при воспроизведении аналоговых аудиосистем.

1 Нажмите **SOUND**, чтобы отобразить меню **Sound option**.

2 С помощью **↑/↓** выберите настройку, затем нажмите **ENTER**.

3 С помощью **↑/↓** выберите **On** или **Off**, а затем нажмите **ENTER**.

- Заводские настройки по умолчанию: **Off**.

Настройки	Функции
Auto Sound Retriever	Во время работы функции Auto Sound Retriever сигнал обрабатывается с помощью DSP для компенсации потери аудиоданных из-за сжатия, что позволяет улучшить ощущение интенсивности и модуляцию звука. Когда выбрано On , эффект Auto Sound Retriever оптимизируется на основе информации о битрейте контента, подающегося на вход USB, Music Server и Internet Radio , для достижения высокого качества звучания.
Auto Level Control	В режиме Auto level control данное устройство выравнивает уровни воспроизводимых звуков.
Hi-bit 32	Создает более широкий динамический диапазон при прослушивании цифровых источников. Более ровное звучание, более детальную музыкальную выразительность можно достичь с помощью пересжатия аудиосигналов 16 бит - 24 бит в 32 бит.
Sound Retriever Air	Подходит для прослушивания звука с устройства, оснащенного беспроводной технологией Bluetooth . Режим Sound Retriever Air можно выбрать только во время входа BT Audio или Air Jam .

Для большей точности воссоздания
оригинального звучания

Только для модели N-50:

Режим **PURE AUDIO** позволяет воспроизводить аудиосигналы через самую короткую цепь воспроизведения без пропуска сигнала через DSP, что позволяет уменьшить шумы и достичь наибольшей точности воссоздания оригинального звучания.

1 Для включения и выключения режима **Pure Audio** нажимайте кнопку **PURE AUDIO**.

Использование цифро-аналогового
преобразователя

Только для модели N-50:

Цифровые сигналы, поступающие на входные разъемы **DIGITAL IN** или **DIGITAL IN USB** на задней панели, преобразуются в аналоговые сигналы и выводятся через соединительные разъемы **ANALOG OUT**.

Воспроизведение музыки с цифрового
аудиокомпонента

Выводит цифровые сигналы, поступающие на входные разъемы **DIGITAL IN (COAXIAL)** или **OPTICAL**.

1 Выполните подключение для ввода цифровых аудиосигналов.

- См. *Соединения для цифрового аудиовхода* на стр. 6.

2 Нажмите **DIG IN 1** или **DIG IN 2**, чтобы выбрать **Digital In 1** или **Digital In 2** в качестве входного источника.

Ту же операцию можно выполнить, несколько раз нажав **FUNCTION** на передней панели.

Когда выбрано **Digital In 1**, воспроизводятся цифровые сигналы, поступающие на входной разъем **COAXIAL**; когда выбрано **Digital In 2** воспроизводятся цифровые сигналы, поступающие на входной разъем **OPTICAL**.

Примечание

- Форматы цифровых сигналов, которые могут вводиться на данное устройство, включают в себя линейные сигналы PCM с частотой дискретизации и разрядностью до 192 кГц/24 бит (В зависимости от подсоединенного устройства и среды, может функционировать неправильно).

Воспроизведение музыки с компьютера

Используйте эту функцию для воспроизведения входных цифровых аудиосигналов, поступающих на разъем **DIGITAL IN USB** на задней панели устройства.

1 Подсоедините устройство к компьютеру с помощью кабеля **USB-кабеля**.

- См. *Использование USB-кабеля для подключения к компьютеру* на стр. 7.

2 Нажмите **DIG IN USB**, чтобы выбрать **Digital In USB** в качестве входного источника.

Ту же операцию можно выполнить, несколько раз нажав **FUNCTION** на передней панели.

3 Запустите воспроизведение на компьютере.

Примечание

- Когда данное устройство подсоединено для воспроизведения музыкальных файлов к компьютеру с помощью **USB-кабеля**, поддерживаются следующие цифровые сигналы линейной PCM:
 - Разрядность: 16 бит, 24 бита, 32 бита
 - Частоты дискретизации: 44,1 кГц, 48 кГц, 88,2 кГц, 96 кГц, 192 кГц
- Вывод через соединительные разъемы **DIGITAL OUT** не поддерживается во время входа с **Digital In USB**.
- Воспроизведение не может управляться с данного устройства во время использования этой функции; управляйте воспроизведением с помощью компьютера.
- Перед тем как отсоединять **USB-кабель**, всегда предварительно останавливайте воспроизведение на компьютере.
- Звук не может воспроизводиться, если компьютер не поддерживает **USB 2.0 HS**.

- Данное устройство не поддерживает использование концентраторов **USB**. Всегда подсоединяйте устройство с помощью **USB-кабеля** к компьютеру напрямую.

ВАЖНО

- При использовании разъема **DIGITAL IN USB** для ввода аудиофайлов с компьютера на данное устройство, может потребоваться установить на компьютер специальный драйвер. За подробной информацией обращайтесь на веб-сайт компании Pioneer.

Глава 9:

Изменение настроек

Заводские настройки по умолчанию указаны *курсивом*.

- 1 **Нажмите SETUP**, чтобы отобразить экран **Initial Setup**.
- 2 **С помощью ↑/↓ выберите настройку, затем нажмите ENTER.**
- 3 **Следуйте описаниям на главном дисплее, чтобы изменить настройку.**

Настройки	Функции
Display Setting (Level3/Level2/Level1)	Регулировка яркости дисплея.
Network Configuration	Настройка сети, см. стр. 20.
Friendly Name	Можно изменить название данной системы, отображаемое на компьютере или другом устройстве, подключенном к сети.
BT PIN Select (0000/1234/8888)	Используется для настройки PIN-кода для <i>Bluetooth</i> . (стр. 13)
Internet Parental Lock (Change Password/Internet Parental Lock)	Ограничение использования интернет-радио с помощью пароля. Установите Internet Parental Lock на On/Off . (стр. 21) Вы можете задать пароль из Change Password . (стр. 21)
Power Off Setting (Auto Power Off/Quick Start Mode)	Auto Power Off , см стр. 21. Quick Start Mode , см стр. 21.
Language (English/Другие языки)	Переключение языка рабочих сообщений, отображаемых на основном дисплее. Другие языки: французский, немецкий, нидерландский, итальянский, испанский, русский, японский
Software Update	Используется для обновления программного обеспечения данного устройства.
System Info	Используется для проверки подробной информации о данном устройстве. Пожалуйста, проверьте следующие элементы: статус соединения LAN, MAC-адрес, IP-адрес, адрес шлюза, прокси-сервер, маска подсети. Также убедитесь в том, что версия программного обеспечения устройства (Release ID) является последней доступной.
Reset	Выполните эту процедуру для сброса всех настроек на значения по умолчанию, установленные на заводе.

Network setting (Настройка сети)

Если к данному устройству подключен широкополосный маршрутизатор (со встроенной функцией DHCP-сервера), вы можете просто включить функцию DHCP-сервера, без необходимости в ручной настройке сети. Если к данному устройству подключен широкополосный маршрутизатор, не оснащенный функцией DHCP-сервера, его необходимо настроить, как это описано ниже. Перед выполнением настройки сети проконсультируйтесь относительно требуемых настроек с провайдером интернет-услуг (ISP) или администратором сети.

Рекомендуется также обращаться к руководству по эксплуатации, прилагаемому к сетевому компоненту.

- Любые изменения в настройках широкополосного маршрутизатора, не оснащенного функцией DHCP-сервера, необходимо отражать в сетевых настройках устройства.

1 **Нажмите SETUP.**

На главном дисплее отобразится экран **Initial Setup**.

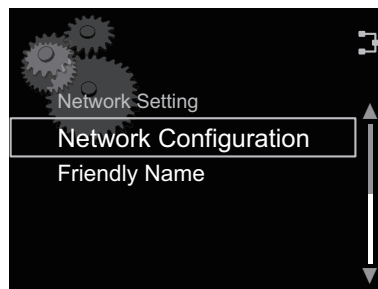
2 **Выберите Network Setting → Network Configuration.**3 **С помощью ↑/↓ выберите DHCP Off, затем нажмите ENTER.**

Отобразится экран настройки IP-адреса.

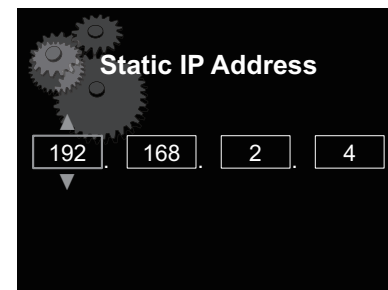
4 **С помощью ↑/↓/←/→ или цифровых кнопок настройте цифры, затем нажмите ENTER.**

- Использование ←/→ перемещает позицию настройки.
- Использование ↑/↓ увеличивает или уменьшает значения.

Static IP Address (Статический IP-адрес)

Вводимый IP-адрес должен быть определен в пределах следующих диапазонов. Если IP-адрес определен вне следующих диапазонов, вы не сможете воспроизводить аудиофайлы, хранящиеся на компонентах в сети, или прослушивать интернет-радиостанции.

Класс А: от 10.0.0.1 до 10.255.255.254 / Класс В: от 172.16.0.1 до 172.31.255.254 / Класс С: от 192.168.0.1 до 192.168.255.254

Subnet Mask (Маска подсети)

Если xDSL модем или терминальный адаптер подключены напрямую к данному устройству, введите маску подсети, указанную в документации провайдера интернет-услуг. В большинстве случаев вводится 255.255.255.0.

Gateway address (Адрес шлюза)

При подключении шлюза (маршрутизатора) к данному аппарату, введите соответствующий IP-адрес.

Preferred DNS/Alternate DNS (Предпочитаемый DNS/ Альтернативный DNS)

Если в документации, предоставленной провайдером интернет-услуг, указан только один адрес DNS-сервера, введите **Preferred DNS**. В случае если имеется более двух адресов DNS-серверов, введите **Alternate DNS** в поле для второго адреса DNS-сервера.

Proxy Setup (Настройка прокси-сервера)

Выберите **Use Proxy Server**, если данное устройство подключается к Интернету через прокси-сервер. Введите IP-адрес прокси-сервера в поле **Proxy Server Address**. Также, введите номер порта прокси-сервера в поле **Proxy Port**.

Friendly Name

1 Нажмите SETUP.

2 Выберите Network Setting → Friendly Name.

3 С помощью ↑/↓/←/→ введите Friendly Name, затем нажмите ENTER.

- ←/→: Перемещение позиции настройки.
- ↑/↓: Изменение отображаемого символа.
- **SOUND**: Переключение типов символов.
- **CLEAR**: Удаление символов по одному.

Настройка родительского контроля

Вы можете ограничить доступ к интернет-радио для детей. Когда параметр **Internet Parental Lock** установлен на **On**, вы не сможете прослушивать интернет-радио без ввода пароля.

Примечание

- Автоматическая настройка часов по сети будет продолжать работать, даже когда параметр **Internet Parental Lock** установлен на **On**.

Включение/выключение родительского контроля

1 Нажмите SETUP.

На главном дисплее отобразится экран **Initial Setup**.

2 Выберите Option Setting → Internet Parental Lock → Internet Parental Lock.

3 С помощью ↑/↓/←/→ или цифровых кнопок введите пароль, затем нажмите ENTER.

- ←/→: Перемещение позиции настройки.
- ↑/↓: Увеличение или уменьшение цифр.
- **CLEAR**: Удаление символов по одному.
- Заводская настройка по умолчанию: "0000".

4 С помощью ↑/↓ выберите On (Вкл) или Off (Выкл), а затем нажмите ENTER.

Изменение пароля

1 Нажмите SETUP.

На главном дисплее отобразится экран **Initial Setup**.

2 Выберите Option Setting → Internet Parental Lock → Change Password.

3 С помощью ↑/↓/←/→ или цифровых кнопок введите текущий пароль, затем нажмите ENTER.

4 С помощью ↑/↓/←/→ или цифровых кнопок введите новый пароль, затем нажмите ENTER.

- При нажатии **RETURN** отобразится предыдущий экран.

Обновление программного обеспечения

Используйте эту процедуру для обновления программного обеспечения устройства. Вы можете выполнить обновление программного обеспечения через запоминающее устройство USB.

Обновление через запоминающее устройство USB посредством загрузки файла обновления с компьютера, считыванием этого файла на запоминающее устройство USB, последующим подключением запоминающего устройства USB к порту USB на передней панели устройства.

- Если файл обновления предлагается на веб-сайте компании Pioneer, загрузите его на ваш компьютер. При загрузке файла обновления с веб-сайта компании Pioneer на ваш компьютер этот файл будет в формате ZIP. Разархивируйте файл ZIP, перед тем как сохранить его на запоминающее устройство USB. Если на запоминающем устройстве USB имеются какие-либо файлы или папки, удалите их.

ВАЖНО

- НЕ отсоединяйте кабель питания во время выполнения обновления.
- Во время выполнения обновления через запоминающее устройство USB не отсоединяйте запоминающее устройство USB.

1 Нажмите SETUP.

На главном дисплее отобразится экран **Initial Setup**.

2 Выберите Option Setting → Software Update → Start, затем нажмите ENTER.

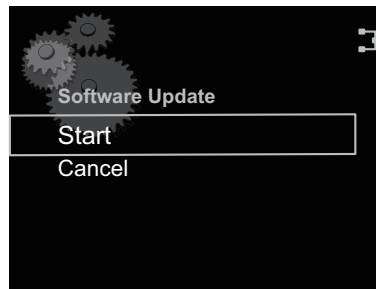

3 Чтобы выполнить обновление, нажмите ENTER.

Дисплей временно отключится, а приблизительно через двадцать секунд отобразится меню обновления и начнется обновление.

- Когда обновление будет завершено, устройство автоматически перезапустится.

Сообщения об ошибках при обновлении программного обеспечения

Сообщения о состоянии	Описания
File Not Found.	На запоминающем устройстве USB не обнаружен файл обновления. Сохраните файл в корневой директории запоминающего устройства USB.

Настройки выключения питания

Выполните настройки для управления режимом включения/выключения питания.

Изменение настройки функции автоматического отключения питания

Заводская настройка по умолчанию для функции автоматического отключения питания: **On**. Поэтому, если в течение тридцати минут с устройством не выполняется никаких операций, устройство автоматически отключается. Данную настройку можно изменить следующим образом:

1 Нажмите SETUP.

На дисплее отобразится экран **Initial Setup**.

2 Выберите Option Setting → Power Off Setting → Auto Power Off.

3 С помощью ↑/↓, выберите On или Off.

Изменение режима быстрого запуска Quick Start Mode

Когда этот параметр настроен на **On**, на загрузку будет требоваться меньше времени. Кроме того включение автоматически произойдет при выполнении функции AirPlay или DMR. По умолчанию для данного режима на заводе установлено значение **Off**, чтобы сократить потребление электроэнергии в режиме **STANDBY**.

1 Нажмите SETUP.

На дисплее отобразится экран **Initial Setup**.

2 Выберите Option Setting → Power Off Setting → Quick Start Mode.

3 С помощью ↑/↓, выберите On или Off.

Сброс настроек системы

Выполните эту процедуру для сброса настроек системы на значения по умолчанию, установленные на заводе.

ВАЖНО

- Перед выполнением операции отсоедините все компоненты, подключенные к данному устройству.

1 Нажмите SETUP.

На дисплее отобразится экран **Initial Setup**.

2 Выберите Reset на экране Initial Setup, затем нажмите ENTER.

На дисплее отобразится **Reset?**

3 Чтобы сбросить настройки, нажмите SETUP.

Устройство отключится (в режим ожидания).

Все настройки будут сброшены на их значения по умолчанию, установленные на заводе, в следующий раз, когда устройство будет включено.

Глава 10:

Дополнительная информация

Поиск и устранение неполадок

Зачастую неверные действия ошибочно принимаются за неполадки или неисправности. Если вам кажется, что этот компонент неисправен, пожалуйста, сначала ознакомьтесь с приведенными ниже пояснениями. Иногда проблема может быть связана с другим компонентом. Проверьте другие компоненты и используемые электрические приборы. Если неполадку не удастся устранить даже после ознакомления с приведенными ниже рекомендациями, то обратитесь в ближайший авторизованный сервисный центр Pioneer или к вашему дилеру для выполнения ремонта.

- Если устройство перестает нормально работать из-за внешнего воздействия, например из-за разрядов статического электричества, то отсоедините сетевую вилку от розетки, а затем подсоедините ее снова — это поможет вернуть нормальные рабочие условия.

Общие проблемы

Проблема	Проверьте	Решение
Не включается питание.	Когда параметр Quick Start Mode установлен на значение On , в случае отсоединения кабеля питания при последующем подсоединении кабеля питания устройство не будет отвечать в течение около одной минуты.	Подожгите по крайней мере одну минуту, затем нажмите ⏻/STANDBY/ON на передней панели.
Требуется длительное время до подачи питания.	В состоянии заводских настроек по умолчанию до подачи питания на устройство требуется около 20 секунд.	Чтобы сократить время, требуемое для начала подачи питания, измените Power Off Setting таким образом, чтобы включить Quick Start Mode On . Однако, когда параметр Quick Start Mode установлен на значение On , потребление электроэнергии в режиме STANDBY увеличится (стр. 21).
Устройство автоматически отключается.	Параметр Auto Power Off установлен на On ?	Измените настройку параметра Auto Power Off на Off (стр. 21).
Устройство неожиданно отключается, и мигает индикатор STANDBY .	В устройстве может иметься серьезная неполадка. Не пытайтесь включить устройство.	Отключите электропитание и обратитесь в сервисный центр, уполномоченный компанией Pioneer.
Заданные настройки были очищены.	Вы внезапно отключили питание?	Перед тем как отсоединять кабель питания, обязательно нажмите ⏻/STANDBY/ON на пульте дистанционного управления, затем нажмите ⏻/STANDBY/ON на передней панели устройства и подождите, пока индикатор STANDBY на дисплее передней панели не погаснет.
Разница в уровне громкости при воспроизведении MP3, WMA и iPod/iPhone/iPad.	Это не является неисправностью устройства.	Уровень громкости может звучать по-разному в зависимости от входного источника и формата записи.
Невозможно управлять данным устройством с помощью пульта дистанционного управления.	Управление ведется на большом расстоянии? На датчик дистанционного управления падают прямые солнечные лучи или сильный искусственный свет от флуоресцентной лампы и т. п.?	Управляйте на расстоянии в пределах 7 м, 30° от датчика дистанционного управления на передней панели (стр. 5). Сигналы дистанционного управления могут не приниматься надлежащим образом, если на датчик дистанционного управления падают прямые солнечные лучи или сильный искусственный свет от флуоресцентной лампы и т. п.
	Разрядились батарейки?	Замените батарейки (стр. 5).

Когда подключено устройство iPod/iPhone/iPad

Проблема	Проверьте	Решение
Не работает управление iPod/iPhone/iPad.		Убедитесь в правильности подсоединения iPod/iPhone/iPad (см. <i>Воспроизведение с iPod/iPhone/iPad</i> на стр. 11). Также попробуйте отсоединить, а затем повторно подсоединить iPod/iPhone/iPad. Если iPod/iPhone/iPad «завис», попробуйте выполнить сброс настроек iPod/iPhone/iPad и переподсоедините его к устройству.
Звук не воспроизводится из iPod/iPhone/iPad.	Воспроизводится ли звук из динамиков iPod/iPhone/iPad?	Отключите питание устройства, а затем снова его включите. После выполнения настройки для входа iPod подсоедините iPod/iPhone/iPad.
На iPod/iPhone/iPad не подается питание.	На дисплее передней панели отображается ошибка? При слишком высоком энергопотреблении питание не подается.	Отключите питание, затем снова включите его. Отключите питание, затем отсоедините и снова подключите iPod/iPhone/iPad.

Когда подключен адаптер Bluetooth

Проблема	Проверьте	Решение
Устройство, оснащенное беспроводной технологией Bluetooth, не подключается или не работает. Не воспроизводится или прерывается звук с устройства, оснащенного беспроводной технологией Bluetooth.	Проверьте, нет ли рядом с устройством источников электромагнитного излучения в диапазоне 2,4 ГГц (микроволновые печи, устройства беспроводной локальной сети или оснащенного беспроводной технологией Bluetooth).	Если рядом с устройством имеется такой объект, отодвиньте устройство от него. Или же прекратите использование источника электромагнитного излучения.
	Проверьте, не слишком ли далеко находится устройство, оснащенное беспроводной технологией Bluetooth, от данного устройства и нет ли между устройством, оснащенным беспроводной технологией Bluetooth, и данным устройством каких-либо препятствий.	Расположите устройство, оснащенное беспроводной технологией Bluetooth, и данное устройство так, чтобы расстояние между ними не превышало 10 м, и между ними не было препятствий.
	Устройство, оснащенное беспроводной технологией Bluetooth, может быть не переключено в режим поддержки беспроводной технологии Bluetooth.	Проверьте настройки устройства, оснащенного беспроводной технологией Bluetooth.
	Проверьте правильность сопряжения устройств.	Настройки сопряжения устройств были удалены из данного устройства или устройства, оснащенного беспроводной технологией Bluetooth. Сбросьте настройки сопряжения устройств.
	Проверьте правильность профиля.	Используйте устройство, оснащенное беспроводной технологией Bluetooth, которое поддерживает профили A2DP и AVRCP.

Проблема	Проверьте	Решение
Отображается ошибка BT Error 5 , и устройство не поддается управлению.	Адаптер <i>Bluetooth</i> может быть поврежден.	Отключите питание устройства, отсоедините адаптер <i>Bluetooth</i> , затем попробуйте снова включить питание. Если симптом исчезнет, адаптер <i>Bluetooth</i> , возможно, был поврежден и требует обслуживания.

Когда подключено запоминающее устройство USB

Проблема	Проверьте	Решение
Запоминающее устройство USB не распознается.	Запоминающее устройство USB подключено надлежащим образом?	Надежно подключите устройство (вставьте до упора).
	Запоминающее устройство USB подключено через концентратор USB?	Данное устройство не поддерживает концентраторы USB. Подсоедините запоминающее устройство USB напрямую.
	Это не является неисправностью устройства.	Отключите питание, затем снова включите его. Некоторые запоминающие устройства USB могут не распознаваться надлежащим образом. Данное устройство поддерживает только запоминающие устройства USB большой емкости. Поддерживаются только файловые системы FAT16 и FAT32. Другие файловые системы (например, FAT, NTFS и др.) не поддерживаются. Данное устройство не поддерживает использование внешних жестких дисков.
Запоминающее устройство USB подключено и отображается, но не удается воспроизвести аудиофайлы, хранящиеся на запоминающем устройстве USB.	Аудиофайлы содержат защиту авторских прав.	Аудиофайлы с защитой авторских прав, записанные на запоминающем устройстве USB, не могут воспроизводиться. В зависимости от настроек попытка импортировать музыкальные данные с компакт-диска или других носителей на компьютер может вызвать срабатывание защиты от копирования.
	Не удается правильно воспроизвести формат файла на данном устройстве.	См. список форматов файлов, которые могут воспроизводиться на данном устройстве (стр. 26).
На распознавание запоминающего устройства USB уходит много времени.	Какова емкость запоминающего устройства USB?	При подключении запоминающих устройств USB большой емкости, для загрузки данных может потребоваться некоторое время (это может занять несколько минут).
На запоминающее устройство USB не подается питание.	На дисплее передней панели отображается ошибка?	Отключите питание, затем снова включите его.
	При слишком высоком энергопотреблении питание не подается.	Отключите питание, затем отсоедините и снова подключите запоминающее устройство USB. Нажмите FUNCTION , чтобы переключить в другой режим, затем снова переключите в режим USB . (Когда вход снова переключен на USB .)

Когда установлено соединение с компьютером через USB-кабель

Проблема	Проверьте	Решение
Аудиофайлы на компьютере не могут воспроизводиться, когда разъем DIGITAL IN USB устройства подсоединен к компьютеру с помощью USB-кабеля.	Был ли установлен на компьютер надлежащий драйвер?	Когда с помощью USB-кабеля разъем DIGITAL IN USB устройства подсоединен к компьютеру для воспроизведения аудиофайлов на компьютере, требуется загрузить с веб-сайта компании Pioneer и установить на компьютер соответствующий драйвер. За инструкциями относительно установки драйвера обращайтесь на веб-сайт компании Pioneer.
При попытке воспроизвести файлы на компьютеры звук не воспроизводится.	Правильно ли заданы настройки для ОС и прикладной программы?	Задайте более высокий уровень громкости.
	В настройках ОС для вывода звука установлен режим приглушения MUTE?	Отмените режим приглушения MUTE.
Одновременно работает несколько прикладных программ?	Правильно ли заданы настройки для ОС и прикладной программы?	Попробуйте закрыть программы, которыми вы не пользуетесь. Для аудиоустройства выберите "Pioneer USB Audio Device".

Сеть

Проблема	Проверьте	Решение
Не удается войти в сеть.	Кабель LAN ненадежно подсоединен.	Надежно подсоедините кабель LAN (стр. 7).
	Не включен маршрутизатор.	Включите маршрутизатор.
Не удается получить доступ к подключенному через сеть компоненту или компьютеру.	На подключенном компоненте в данный момент установлены программные средства интернет-безопасности.	В некоторых случаях компонент с установленными на нем программными средствами интернет-безопасности может быть недоступен.
	Включился аудиокомпонент в сети, который был отключен.	Включите аудиокомпонент в сети, перед тем как включить данный аппарат.
	Компонент, подключенный к сети, неправильно установлен.	Если авторизация клиента выполняется автоматически, требуется снова ввести соответствующую информацию. Проверьте, не установлено ли состояние соединения на "Do not authorize" («Не выполнять авторизацию»).
На компоненте, подключенном к сети, нет доступных для воспроизведения аудиофайлов.	На компоненте, подключенном к сети, нет доступных для воспроизведения аудиофайлов.	Проверьте аудиофайлы, хранящиеся на подключенном к сети компоненте.
	Воспроизведение не начинается.	Компонент в настоящий момент отсоединен от данного устройства или источника питания. Проверьте правильность подключения компонента к данному устройству или источнику питания.
Компьютер или интернет-радио не работает должным образом.	Неправильно задан соответствующий IP-адрес.	Включите встроенную функцию DHCP-сервера на маршрутизаторе или настройте сеть вручную в соответствии с используемой сетевой средой (стр. 20).
	Выполняется автоматическая конфигурация IP-адреса.	Процесс автоматической конфигурации занимает некоторое время. Пожалуйста, подождите.

Проблема	Проверьте	Решение
Не удается воспроизвести файлы, хранящиеся на компонентах в сети, например на компьютере.	В настоящий момент на компьютере не установлен компонент Windows Media Player 11 или Windows Media Player 12.	Установите Windows Media Player 11 или Windows Media Player 12 на компьютер (стр. 17).
	Аудиофайлы были записаны в форматах, отличных от MP3, WAV (только LPCM), MPEG-4 AAC, FLAC или WMA.	Воспроизведите аудиофайлы, записанные в форматах MP3, WAV (только LPCM), MPEG-4 AAC, FLAC или WMA. Обратите внимание, что некоторые аудиофайлы, записанные в этих форматах, могут не воспроизводиться на данном устройстве.
	Аудиофайлы, записанные в форматах MPEG-4 AAC или FLAC, воспроизводятся через Windows Media Player 11 или Windows Media Player 12.	Аудиофайлы, записанные в форматах MPEG-4 AAC или FLAC, не могут воспроизводиться через Windows Media Player 11 или Windows Media Player 12. Обратитесь к руководству по эксплуатации, прилагаемому к серверу.
	Неправильно работает компонент, подключенный к сети.	Проверьте, не влияют ли на компонент какие-либо особые условия или не находится ли он в спящем режиме. При необходимости попробуйте перезапустить компонент.
	Компонент, подключенный к сети, не разрешает совместное использование файлов.	Попробуйте изменить настройки для подключенного к сети компонента.
	Удалена или повреждена папка, хранящаяся на компоненте, подключенном к сети.	Проверьте папку, хранящуюся на подключенном к сети компоненте.
	Сетевые соединения могут быть ограничены из-за сетевых настроек, настроек безопасности компьютера и т. п.	Проверьте сетевые настройки, настройки безопасности компьютера и т. п.
Не удается получить доступ к Windows Media Player 11 или Windows Media Player 12.	В случае с Windows Media Player 11: В настоящий момент вы подключены к домену через компьютер под управлением Windows XP или Windows Vista. В случае с Windows Media Player 12: В настоящий момент вы подключены к домену через компьютер под управлением Windows 7.	Вместо входа в домен, войдите в систему локального компьютера (стр. 17).

Проблема	Проверьте	Решение
Внезапная остановка или нарушение воспроизведения аудиоматериала.	Текущий воспроизводимый аудиофайл не был записан в формате, поддерживаемом для воспроизведения на данном устройстве.	Проверьте, записан ли аудиофайл в формате, поддерживаемом данным устройством. Проверьте, не повреждена или не испорчена ли папка. В некоторых случаях данное устройство не может воспроизводить или отображать даже аудиофайлы, указанные как поддерживаемые для воспроизведения (стр. 26).
	Кабель LAN в настоящий момент отсоединен.	Подсоедините кабель LAN надлежащим образом (стр. 7).
	Сеть перегружена интенсивным потоком данных с активным доступом через нее в Интернет.	Для доступа к компонентам в сети используйте 100BASE-TX.
	В одной и той же сети имеется соединение, маршрутизируемое через беспроводную LAN.	Может наблюдаться нехватка полосы пропускания на частоте 2,4 ГГц, используемой беспроводной LAN. Сделайте так, чтобы соединения в локальной сети не маршрутизировались через беспроводную LAN.
		Устанавливайте вдали от любых устройств, излучающих электромагнитные волны на полосе 2,4 ГГц (микроволновые печи, игровые приставки и т. д.). Если это не решит проблему, прекратите использование других устройств, излучающих электромагнитные волны.
Не удается прослушивать интернет-радиостанции.	В настоящий момент работают настройки брандмауэра.	Проверьте настройки брандмауэра для компонентов в сети.
	В настоящий момент соединение с Интернет прервано.	Проверьте настройки соединения для компонентов в сети и, при необходимости, обратитесь к провайдеру сетевых услуг (стр. 7).
	Трансляция программ интернет-радиостанции приостановлена или прервана.	Некоторые интернет-радиостанции в списке интернет-радиостанций для данного устройства могут иногда быть недоступны для прослушивания.

Беспроводная LAN

Проблема	Проверьте	Решение
Не удается получить доступ в сеть через беспроводную LAN.	Не включено питание конвертера беспроводной LAN. (Горят не все следующие индикаторы конвертера беспроводной LAN: Power , WPS и Wireless .)	Убедитесь в том, что USB-кабель, которым конвертер беспроводной LAN подключается к разъему DC OUTPUT for WIRELESS LAN проигрывателя, надлежащим образом подсоединен (стр. 8).
	На дисплее устройства отображается ошибка Error 8 .	Имеется проблема с питанием конвертера беспроводной LAN. Отключите питание устройства, затем отсоедините USB-кабель, снова подсоедините USB-кабель и включите питание устройства. Если ошибка Error 8 по-прежнему отображается после того, как вы несколько раз выполните описанную выше процедуру, это указывает на наличие проблем в устройстве или USB-кабеле. Отсоедините устройство от сетевой розетки и обратитесь в независимую сервисную компанию, уполномоченную компанией Pioneer.
	Кабель LAN ненадежно подсоединен.	Надежно подсоедините кабель LAN (стр. 7).
	Конвертер беспроводной LAN и базовое устройство (маршрутизатор беспроводной LAN и т. п.) расположены слишком далеко друг от друга, или между ними имеется препятствие.	Улучшите среду беспроводной LAN путем перемещения конвертера беспроводной LAN и базового устройства ближе друг к другу и т. д.
	Вблизи среды беспроводной LAN имеется микроволновая печь или другое устройство, генерирующее электромагнитные волны.	Используйте систему в месте, удаленном от микроволновых печей или других устройств, генерирующих электромагнитные волны. По возможности избегайте использования устройств, генерирующих электромагнитные волны, во время использования беспроводной LAN.
	К маршрутизатору беспроводной LAN подсоединено несколько конвертеров беспроводной LAN.	При подключении нескольких конвертеров беспроводной LAN необходимо изменить их IP-адреса.
	Невозможно установить соединение по беспроводной LAN между конвертером беспроводной LAN и базовым устройством (маршрутизатор беспроводной LAN и т. п.).	Для установки соединения по беспроводной LAN необходимо выполнить настройку конвертера беспроводной LAN. <i>См. раздел Подключение с использованием LAN на стр 8.</i>

Проблема	Проверьте	Решение
Не удается получить доступ в сеть через беспроводную LAN.	Настройки IP-адреса проигрывателя и конвертера беспроводной LAN не соответствуют настройкам маршрутизатора беспроводной LAN и т. п.	Проверьте настройки IP-адреса проигрывателя и конвертера беспроводной LAN (включая настройку DHCP). Если настройка DHCP проигрывателя включена, выключите питание проигрывателя, затем снова включите питание. Убедитесь в том, что IP-адрес проигрывателя и конвертера беспроводной LAN соответствуют настройкам маршрутизатора беспроводной LAN и т. п. Если настройка DHCP проигрывателя выключена, установите IP-адрес, соответствующий сети базового устройства (маршрутизатор беспроводной LAN и т. п.). Например, если IP-адрес беспроводной LAN "192.168.1.1", установите на проигрывателе IP-адрес на "192.168.1.XXX" (*1), маску подсети на "255.255.255.0", шлюз и DNS на "192.168.1.1". Затем установите IP-адрес конвертера беспроводной LAN на "192.168.1.249" (*2). (*1) Установите "XXX" в "192.168.1.XXX" на номер в диапазоне от 2 до 248, который не назначен другим устройствам. (*2) Установите "249" в "192.168.1.249" на номер в диапазоне от 2 до 249, который не назначен другим устройствам.
	Попробуйте задать расширенные настройки конвертера беспроводной LAN.	Для задания расширенных настроек беспроводной LAN конвертер беспроводной LAN можно подключить к компьютеру. Подробнее см. на CD-ROM, включенном в комплект поставки конвертера беспроводной LAN. Проверьте настройки маршрутизатора беспроводной LAN и т. д., затем измените настройки конвертера беспроводной LAN. Однако обратите внимание, что расширенные настройки беспроводной LAN могут не улучшить среду беспроводной LAN. Будьте внимательны при изменении настроек.
	Точка доступа настроена на скрытие SSID.	В этом случае SSID может не отображаться на экране списка точек доступа. Если нет, то установите SSID и т. д., выполнив настройки конвертера беспроводной LAN на ресивере вручную.
	Настройки безопасности точки доступа используют аутентификацию с помощью кодового ключа WEP длиной 152 бита или общего ключа.	Проигрыватель не поддерживает аутентификацию с помощью кодового ключа WEP длиной 152 бита или общего ключа.
	Сетевые соединения не устанавливаются даже после принятия приведенных выше мер.	Попробуйте сбросить настройки конвертера беспроводной LAN. После этого снова задайте настройки конвертера беспроводной LAN. О сбросе настроек 1. Убедитесь в том, что включено питание конвертера беспроводной LAN. 2. Нажимайте кнопку сброса настроек конвертера беспроводной LAN по крайней мере 3 секунды. 3. Отпустите кнопку сброса настроек. Процедура сброса настроек будет завершена, когда конвертер беспроводной LAN перезапустится.

Воспроизводимые форматы файлов

Данное устройство поддерживает следующие форматы файлов.

- Обратите внимание, что некоторые форматы файлов недоступны для воспроизведения, хотя они указаны в списке воспроизводимых форматов файлов.
- При попытке воспроизвести файлы в неподдерживаемых форматах звук может прерываться или сопровождаться шумом. В подобных случаях убедитесь в том, что формат файла совместим с данным устройством.
- Совместимость форматов файлов отличается в зависимости от типа сервера. Для подтверждения совместимости форматов файлов, поддерживаемых сервером, проверьте сервер.
- В зависимости от сервера, некоторые типы файлов, не поддерживаемые данным устройством, могут конвертироваться и выводиться. За подробной информацией обращайтесь к инструкциям по эксплуатации сервера.
- Условия связи с Интернетом могут сказываться на воспроизведении интернет-радио, и в этом случае воспроизведение может оказаться невозможным даже для форматов файлов, указанных в списке.

Категория	Расширение	Поток	Частота дискретизации	32 кГц до 48 кГц	Разрядность квантования	16 бит	Каналы	2 кан.	Битрейт	8 кбит/с до 320 кбит/с	VBR/CBR	Поддерживается/Поддерживается
MP3	.mp3	MPEG-1 Audio Layer-3	<*1>									

Категория	Расширение	Поток	Частота дискретизации	32 кГц до 48 кГц	Разрядность квантования	16 бит	Каналы	2 кан.	Частота дискретизации	32 кГц до 96 кГц	Разрядность квантования	16 бит	Каналы	2 кан.	Частота дискретизации	32 кГц до 48 кГц	Разрядность квантования	16 бит	Каналы	2 кан.	Битрейт	5 кбит/с до 320 кбит/с	VBR/CBR	Поддерживается/Поддерживается
LPCM	—	LPCM	<*2>																					
WAV	.wav	LPCM																						
WMA	.wma	WMA2/7/8/9/10																						

Категория	Расширение	Поток	Частота дискретизации	32 кГц до 48 кГц	Разрядность квантования	16 бит	Каналы	2 кан.	Битрейт	16 кбит/с до 320 кбит/с	VBR/CBR	Поддерживается/Поддерживается
AAC	.m4a .aac .3gp .3g2	MPEG-4 AAC MPEG-4 HE AAC (AACPlus v1/2)										
FLAC	.flac	FLAC										

*1 "Технология декодирования аудиосигналов MPEG Layer-3 используется по лицензии Fraunhofer IIS и Thomson multimedia."

*2 Относится только к потоковым данным с серверов, поэтому расширение отсутствует.

Меры предосторожности при эксплуатации

При перемещении устройства

При перемещении данного устройства обязательно сначала отсоединяйте iPod/iPhone, запоминающее устройство USB, кабель LAN или любое другое оборудование, подсоединенное к данному устройству. Затем нажмите **⏻** **STANDBY/ON** на пульте дистанционного управления, затем нажмите **⏻/I** **STANDBY/ON** на данном устройстве, подождите, пока индикатор **STANDBY** на дисплее передней панели не погаснет, затем отсоедините кабель питания. Если во время транспортировки iPod/USB или другое устройство останется подсоединенным, это может привести к повреждению или сбою в работе.

Место установки

- Выберите устойчивое место возле телевизора или стереофонической системы, которые используются совместно с данным устройством.
- Не размещайте данное устройство сверху на телевизоре или цветном мониторе. Также устанавливайте его вдали от кассетных магнитофонов или других устройств, легко подвергающихся воздействию магнитных сил.

Не устанавливайте в следующих местах:

- Места, подверженные воздействию прямых солнечных лучей
- Влажные или плохо проветриваемые места
- Места, подверженные воздействию чрезмерно высоких температур
- Места, подверженные вибрациям
- Слишком запыленные или закурные места
- Места, открытые воздействию сажи, пара или тепла (кухни и т. д.)

Не размещайте предметы на устройстве

Не размещайте какие-либо предметы на устройстве сверху.

Не загромождайте вентиляционные отверстия

Не используйте данное устройство на ворсистых коврах, кроватях, диванах и т. д. или завернутым в ткань и т. д. Это может помешать рассеиванию тепла, что может привести к поломке.

Не подвергайте воздействию тепла

Не размещайте устройство сверху на усилителе или другом компоненте, генерирующем тепло. При размещении на полке или в стойке, во избежание воздействия тепла от усилителя или другого аудиокомпонента, размещайте данное устройство на полке под усилителем.

- Когда устройство не используется, отключайте его питание.
- В зависимости от условий сигнала, на телевизионном экране могут отображаться полосы, и может попадать шум в звучание радиотрансляций, когда питание устройства включено. Если это произойдет, отключите питание устройства.

Чистка изделия

- Перед тем как приступить к чистке данного устройства, отсоедините кабель питания от розетки.
- Для чистки данного устройства используйте мягкую ткань. В случае сильного загрязнения смочите мягкую ткань в небольшом количестве нейтрального моющего вещества, разбавленного в 5 или 6 частях воды, тщательно ее выжмите, вытрите грязь, а затем снова протрите мягкой сухой тканью.
- Использование спирта, растворителя, бензина, инсектицидов и т. д. может привести к отслаиванию гравировки или краски. Также избегайте длительного контакта резиновых или виниловых изделий с данным устройством, так как это может испортить корпус.
- При использовании салфеток, пропитанных химическими веществами, внимательно изучите меры предосторожности на памятке, прилагаемой к салфеткам.

О воспроизведении по сети

Функции сетевого воспроизведения данного устройства, такие как интернет-радио или музыкальный сервер, используют следующие технологии:

Windows Media Player

Более подробно об этом см. Windows Media Player 11/Windows Media Player 12 на стр. 17.

Windows Media DRM

Microsoft Windows Media Digital Rights Management (WMDRM) — это платформа для защиты и безопасного предоставления контента для воспроизведения на компьютерах, переносных устройствах и сетевых устройствах. Музыкальный сервер функционирует как WMDRM 10 для сетевых устройств. Защищенный с помощью WMDRM контент может воспроизводиться только на медиа-серверах, поддерживающих WMDRM.

Владельцы контента используют технологию WMDRM для защиты своей интеллектуальной собственности, включая авторские права. Данное устройство использует программное обеспечение WMDRM для доступа к контенту, защищенному с помощью WMDRM. Если программное обеспечение WMDRM не сможет защитить контент, владельцы такого контента могут потребовать от корпорации Microsoft отозвать способность программного обеспечения использовать WMDRM для воспроизведения или копирования защищенного контента. Такой отзыв не затрагивает незащищенный контент. Загружая лицензии для защищенного контента, этим вы выражаете согласие с

тем, что корпорация Microsoft может включать в загружаемые лицензии список отзывов. Владельцы контента могут требовать от вас обновить WMDRM для доступа к своему контенту. При отказе от обновления, вы не сможете получить доступ к контенту, требующему такого обновления.

Данное изделие защищено определенными правами на интеллектуальную собственность корпорации Microsoft. Использование или распространение такой технологии вне данного изделия без лицензии от корпорации Microsoft запрещено.

DLNA



Сертифицированный аудиопроигрыватель DLNA CERTIFIED®

Digital Living Network Alliance (DLNA) — это межотраслевая организация компаний-производителей бытовой электроники, компьютерных и мобильных устройств. Digital Living упрощает совместное использование мультимедийного контента через проводную или беспроводную сеть в домашних условиях.

Логотип сертификации DLNA позволяет легко опознавать изделия, соответствующие спецификации DLNA Interoperability Guidelines. Данное устройство соответствует спецификации DLNA Interoperability Guidelines v1.5.

При подключении к данному проигрывателю компьютера, на котором установлено и работает программное обеспечение сервера DLNA, или другого устройства, совместимого с DLNA может потребоваться изменение некоторых настроек программного обеспечения или устройств. Для получения более подробной информации, пожалуйста, обращайтесь к инструкциям по эксплуатации соответствующего программного обеспечения или устройства.

DLNA®, логотип DLNA и DLNA CERTIFIED® являются торговыми марками, знаками обслуживания или знаками сертификации Digital Living Network Alliance.

Контент, воспроизводимый через сеть

- Даже при перекодировке в совместимый формат некоторые файлы могут не воспроизводиться правильно.
- Файлы видео- и фотонизображений воспроизводиться не могут.
- В некоторых случаях прослушивание интернет-радиостанции может быть недоступно, даже если радиостанция может быть выбрана из списка радиостанций.
- В зависимости от типа или версии используемого сервера, некоторые функции могут не поддерживаться.
- Поддерживаемые форматы файлов отличаются в зависимости от сервера. В связи с этим файлы, не поддерживаемые сервером, на данном устройстве не отображаются. За более подробной информацией обращайтесь к производителю сервера.

Отказ от ответственности за контент, принадлежащий третьей стороне

Доступ к контенту, предоставляемому третьими сторонами, требует высокоскоростного соединения с Интернетом и может также требовать регистрации учетной записи и платной подписки.

Услуги третьих сторон по передаче контента могут изменяться, приостанавливаться, прерываться или прекращаться в любое время без особого уведомления, и компания Pioneer заявляет о том, что она снимает с себя любую ответственность в связи с подобными ситуациями.

Компания Pioneer не представляет и не гарантирует, что предоставление услуг по передаче контента будет продолжено или доступно в течение определенного периода времени, и заявляет об отказе от любой подобной гарантии, выраженной или подразумеваемой.

О характеристиках свойств воспроизведения через сеть

- Воспроизведение может остановиться при отключении компьютера или при удалении мультимедийных файлов, хранящихся на нем, во время воспроизведения контента.
- При обнаружении проблем в сетевой среде (перегруженность сетевого потока, др.) контент может не отображаться или не воспроизводиться надлежащим образом (воспроизведение может

прерываться или останавливаться). Для обеспечения наилучшего функционирования рекомендуется использовать соединение 100BASE-TX между проигрывателем и компьютером.

- В случае одновременного воспроизведения на нескольких клиентах воспроизведение будет прерываться или останавливаться.
- В зависимости от программного обеспечения системы безопасности, установленного на подключенном компьютере, и настроек такого программного обеспечения, сетевое соединение может блокироваться.

Компания Pioneer не несет ответственности за любые сбои в работе проигрывателя и/или функций музыкального сервера по причине ошибок/сбоев связи, связанных с сетевым соединением и/или компьютером либо другим подключенным оборудованием. Пожалуйста, свяжитесь с производителем компьютера или провайдером интернет-услуг.

Windows Media – это зарегистрированная торговая марка или торговая марка Microsoft Corporation в США и/или других странах.

В данном изделии используются технологии, принадлежащие корпорации Microsoft, которые не разрешается использовать или распространять без лицензии от Microsoft Licensing, Inc.

Microsoft®, Windows®7, Windows®Vista, Windows®XP, Windows®2000, Windows®Millennium Edition, Windows®98 и WindowsNT® являются зарегистрированными торговыми марками или торговыми марками Microsoft Corporation в Соединенных Штатах и/или других странах.

Авторизация данного устройства

Для того чтобы иметь возможность воспроизведения с помощью функции музыкального сервера, необходимо выполнить авторизацию данного устройства. Она выполняется автоматически, когда аппарат устанавливает соединение через сеть с компьютером. Если этого не происходит, пожалуйста, выполните авторизацию данного устройства на компьютере вручную.

Метод авторизации (или разрешения) для доступа отличается в зависимости от типа сервера, подключенного в данный момент. Подробнее об авторизации данного устройства см. руководство по эксплуатации сервера.

aacPlus



В декодере AAC используется технология aacPlus, разработанная компанией Coding Technologies. (www.codingtechnologies.com).

FLAC

Декодер FLAC

Авторские права © 2000, 2001, 2002, 2003, 2004, 2005, 2006, 2007 Josh Coalson

Разрешается дальнейшее распространение и использование в исходной и бинарной формах, с модификациями или без них, при условии соблюдения следующих условий:

- Распространяемые версии исходного кода должны содержать приведенное выше замечание об авторских правах, данный список условий и следующий отказ от ответственности.
- Распространяемые версии в бинарной форме должны воспроизводить приведенное выше замечание об авторских правах, данный список условий и следующий отказ от ответственности в документации и/или других материалах, прилагаемых к распространяемой версии.
- Название фонда Xiph.org Foundation и имена его участников не могут использоваться в целях рекомендации или продвижения изделий, созданных с использованием данного программного обеспечения, без особого предварительного письменного разрешения на то.

THIS SOFTWARE IS PROVIDED BY THE COPYRIGHT HOLDERS AND CONTRIBUTORS "AS IS" AND ANY EXPRESS OR IMPLIED WARRANTIES, INCLUDING, BUT NOT LIMITED TO, THE IMPLIED WARRANTIES OF MERCHANTABILITY AND FITNESS FOR A PARTICULAR PURPOSE ARE DISCLAIMED. IN NO EVENT SHALL THE FOUNDATION OR CONTRIBUTORS BE LIABLE FOR ANY DIRECT, INDIRECT, INCIDENTAL, SPECIAL, EXEMPLARY, OR CONSEQUENTIAL DAMAGES (INCLUDING, BUT NOT LIMITED TO, PROCUREMENT OF SUBSTITUTE GOODS OR SERVICES; LOSS OF USE, DATA, OR PROFITS; OR BUSINESS INTERRUPTION) HOWEVER CAUSED AND ON ANY THEORY OF LIABILITY, WHETHER IN CONTRACT, STRICT LIABILITY, OR TORT (INCLUDING NEGLIGENCE OR OTHERWISE) ARISING IN ANY WAY OUT OF THE USE OF THIS SOFTWARE, EVEN IF ADVISED OF THE POSSIBILITY OF SUCH DAMAGE.

Об устройствах iPod/iPhone/iPad



“Made for iPod,” “Made for iPhone” и “Made for iPad” означает, что электронный прибор был разработан с целью подключения определено к iPod, iPhone или iPad соответственно, и имеется сертификация разработчика о соответствии с техническими характеристиками Apple. Apple не несет ответственности за работу данного устройства или его соответствие со стандартами по технике безопасности или регулятивными нормами. Пожалуйста, обратите внимание, что использование данного прибора с iPod, iPhone или iPad может отрицательно сказываться на качестве беспроводной связи.

Apple, AirPlay, логотип AirPlay, iPad, iPhone, iPod, iPod shuffle, iPod nano, iPod classic, iPod touch, iTunes и Mac являются торговыми марками компании Apple Inc., зарегистрированными в США и других странах.

Технические характеристики

• Общие

Система Сетевой аудио плеер
Требования к питанию от 220 В до 240 В переменного тока, 50 Гц / 60 Гц

Потребляемая мощность

N-50 34 Вт
N-30 31 Вт

Потребляемая мощность

В режиме ожидания 0,3 Вт
В режиме ожидания (сеть включена), Quick Start Mode On 2,0 Вт
В режиме ожидания (сеть включена), Quick Start Mode Off 0,3 Вт
Auto Power Off On (30 мин. по умолчанию), Off (без уяковки)

N-50 7,3 кг
N-30 5,0 кг

Размеры

N-50 435 мм (Ш) x 99 мм (В) x 330 мм (Г)
N-30 435 мм (Ш) x 97,5 мм (В) x 330 мм (Г)
Рабочая температура от +5 °С до +35 °С
Рабочая влажность от 5 % до 85 %

• Сеть

Интерфейс Ethernet 10 BASE-T/100 BASE-TX
DLNA Ver 1.5 (DMP/DMR)

• Аналоговый аудиовыход

Выходной уровень (во время аудиовыхода) 200 В RMS (1 кГц, 0 дБ)
Количество каналов 2
Разъем RCA
Частотная характеристика от 4 Гц до 80 кГц –3 дБ
Отношение сигнал/шум
1 кГц, 0 дБ, fs 192 кГц >111 дБ
Динамический диапазон
1 кГц, 0 дБ, fs 192 кГц >111 дБ
Суммарный коэффициент гармоник
1 кГц, 0 дБ, fs 192 кГц <0,002 %
Разделение каналов
1 кГц, 0 дБ, fs 192 кГц >105 дБ

• Цифровой аудиовыход

Коаксиальный цифровой выход Разъем RCA
Оптический цифровой выход Оптический цифровой разъем

• Цифровой аудиовход (только N-50)

Коаксиальный цифровой вход Разъем RCA
Оптический цифровой вход Оптический цифровой разъем
Тип USB-B USB 2.0 HS

• Принадлежности

Пульт дистанционного управления 1
Батарейки AAA (R03) 2
Аудиокабель RCA (красный/белый штекеры) 1
Кабель питания
Краткое руководство пользователя
Гарантийный сертификат
Брошюра по технике безопасности
Памятка (Для новых пользователей)
Диск CD-ROM (Инструкции по эксплуатации)

Примечание

- В связи с постоянным совершенствованием изделия технические характеристики и конструкция могут быть изменены без предварительного уведомления.
- Данное изделие не предназначено для использования в Японии.

Дату изготовления оборудования можно определить по серийному номеру, который содержит информацию о месяце и годе производства.

Серийный номер

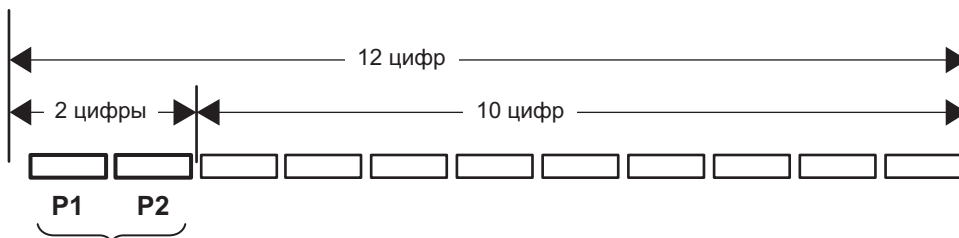

Дата изготовления оборудования

P1 - Год изготовления

Год	2001	2002	2003	2004	2005	2006	2007	2008	2009	2010
Символ	A	B	C	D	E	F	G	H	I	J
Год	2011	2012	2013	2014	2015	2016	2017	2018	2019	2020
Символ	K	L	M	N	O	P	Q	R	S	T

P2 - Месяц изготовления

Месяц	1	2	3	4	5	6	7	8	9	10	11	12
Символ	A	B	C	D	E	F	G	H	I	J	K	L

D3-7-10-7_A1_Ru

Примечание:

В соответствии со статьей 5 Закона Российской Федерации "О защите прав потребителя" и Указанием Правительства Российской Федерации № 720 от 16 июня 1997 года корпорация Pioneer Europe NV устанавливает условие на следующую продолжительность срока службы официально поставляемых на Российский рынок товаров.

Аудио и видеооборудование: 7 лет

Переносное аудиооборудование: 6 лет

Другое оборудование (наушники, микрофон и т.д.): 5 лет

Автомобильная электроника: 6 лет

D3-7-10-6_A1_Ru

PIONEER CORPORATION

1-1, Shin-ogura, Saiwai-ku, Kawasaki-shi, Kanagawa 212-0031, Japan

Корпорация Пайонир

1-1, Син-Огура, Сайвай-ку, г. Кавасаки, префектура Канагава, 212-0031, Япония

Импортер: ООО "ПИОНЕР РУС"

125040, Россия, г. Москва, ул. Правды, д.26 Тел.: +7(495) 956-89-01

PIONEER ELECTRONICS (USA) INC.

P.O. BOX 1540, Long Beach, California 90801-1540, U.S.A. TEL: (800) 421-1404

PIONEER ELECTRONICS OF CANADA, INC.

340 Ferrier Street, Unit 2, Markham, Ontario L3R 2Z5, Canada TEL: 1-877-283-5901, 905-479-4411

PIONEER EUROPE NV

Haven 1087, Keetberglaan 1, B-9120 Melsele, Belgium TEL: 03/570.05.11

PIONEER ELECTRONICS ASIACENTRE PTE. LTD.

253 Alexandra Road, #04-01, Singapore 159936 TEL: 65-6472-7555

PIONEER ELECTRONICS AUSTRALIA PTY. LTD.

5 Arco Lane, Heatherton, Victoria, 3202, Australia, TEL: (03) 9586-6300

PIONEER ELECTRONICS DE MEXICO S.A. DE C.V.

Blvd.Manuel Avila Camacho 138 10 piso Col.Lomas de Chapultepec, Mexico, D.F. 11000 TEL: 55-9178-4270

K002_B4_Ru

© PIONEER CORPORATION, 2011.

Все права защищены.

<ARC8392-A>

Сделано в Китае

Зарегистрируйте Ваше изделие на
<http://www.pioneer-rus.ru> (или <http://www.pioneer.eu>)

Ознакомьтесь с преимуществами регистрации в Интернет.