

# Pioneer

Operating Instructions | Mode d'emploi | Bedienungsanleitung |  
Istruzioni per l'uso | Handleiding | Manual de instrucciones |  
Инструкции по эксплуатации

## EAC

COMPACT  
disc  
DIGITAL AUDIO



Made for

 iPod  iPhone  iPad

Super Audio CD Player | Lecteur Super Audio CD |  
Super Audio CD-Spieler | Lettore CD Super Audio |  
Super-Audio CD-speler | Reprodutor de Super Audio CD  
Плеер Super Audio CD дисков

PD-30-K/S

PD-10-K/S

# Thank you for buying this Pioneer product.

Please read through these operating instructions so you will know how to operate your model properly. After you have finished reading the instructions, put them away in a safe place for future reference.

## IMPORTANT



The lightning flash with arrowhead symbol, within an equilateral triangle, is intended to alert the user to the presence of uninsulated "dangerous voltage" within the product's enclosure that may be of sufficient magnitude to constitute a risk of electric shock to persons.

### CAUTION

**RISK OF ELECTRIC SHOCK  
DO NOT OPEN**

**CAUTION:**  
TO PREVENT THE RISK OF ELECTRIC SHOCK, DO NOT REMOVE COVER (OR BACK). NO USER-SERVICEABLE PARTS INSIDE. REFER SERVICING TO QUALIFIED SERVICE PERSONNEL.



The exclamation point within an equilateral triangle is intended to alert the user to the presence of important operating and maintenance (servicing) instructions in the literature accompanying the appliance.

D3-4-2-1-1\_A1\_En

## European model only

### Information for users on collection and disposal of old equipment and used batteries

(Symbol for equipment)



These symbols on the products, packaging, and/or accompanying documents mean that used electrical and electronic products and batteries should not be mixed with general household waste.

For proper treatment, recovery and recycling of old products and used batteries, please take them to applicable collection points in accordance with your national legislation.

By disposing of these products and batteries correctly, you will help to save valuable resources and prevent any potential negative effects on human health and the environment which could otherwise arise from inappropriate waste handling.

For more information about collection and recycling of old products and batteries, please contact your local municipality, your waste disposal service or the point of sale where you purchased the items.

**These symbols are only valid in the European Union.**

**For countries outside the European Union:**

If you wish to discard these items, please contact your local authorities or dealer and ask for the correct method of disposal.

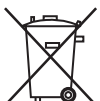

Pb

K058a\_A1\_En

## WARNING

This equipment is not waterproof. To prevent a fire or shock hazard, do not place any container filled with liquid near this equipment (such as a vase or flower pot) or expose it to dripping, splashing, rain or moisture.

D3-4-2-1-3\_A1\_En

## WARNING

*Before plugging in for the first time, read the following section carefully.*

**The voltage of the available power supply differs according to country or region. Be sure that the power supply voltage of the area where this unit will be used meets the required voltage (e.g., 230 V or 120 V) written on the rear panel.**

D3-4-2-1-4\*\_A1\_En

## WARNING

To prevent a fire hazard, do not place any naked flame sources (such as a lighted candle) on the equipment.

D3-4-2-1-7a\_A1\_En

## VENTILATION CAUTION

When installing this unit, make sure to leave space around the unit for ventilation to improve heat radiation (at least 10 cm at top, 10 cm at rear, and 10 cm at each side).

## WARNING

Slots and openings in the cabinet are provided for ventilation to ensure reliable operation of the product, and to protect it from overheating. To prevent fire hazard, the openings should never be blocked or covered with items (such as newspapers, table-cloths, curtains) or by operating the equipment on thick carpet or a bed.

D3-4-2-1-7b\*\_A1\_En

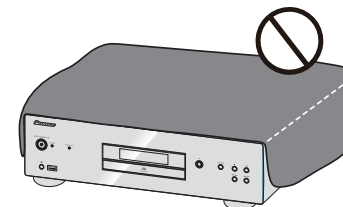

## Operating Environment

Operating environment temperature and humidity:  
+5 °C to +35 °C (+41 °F to +95 °F); less than 85 %RH  
(cooling vents not blocked)

Do not install this unit in a poorly ventilated area, or in locations exposed to high humidity or direct sunlight (or strong artificial light)

D3-4-2-1-7c\*\_A1\_En

If the AC plug of this unit does not match the AC outlet you want to use, the plug must be removed and appropriate one fitted. Replacement and mounting of an AC plug on the power supply cord of this unit should be performed only by qualified service personnel. If connected to an AC outlet, the cut-off plug can cause severe electrical shock. Make sure it is properly disposed of after removal.

The equipment should be disconnected by removing the mains plug from the wall socket when left unused for a long period of time (for example, when on vacation).

D3-4-2-2-1a\*\_A1\_En

### CAUTION

The **⏻/I STANDBY/ON** switch on this unit will not completely shut off all power from the AC outlet. Since the power cord serves as the main disconnect device for the unit, you will need to unplug it from the AC outlet to shut down all power. Therefore, make sure the unit has been installed so that the power cord can be easily unplugged from the AC outlet in case of an accident. To avoid fire hazard, the power cord should also be unplugged from the AC outlet when left unused for a long period of time (for example, when on vacation).

D3-4-2-2-2a\*\_A1\_En

This product is for general household purposes. Any failure due to use for other than household purposes (such as long-term use for business purposes in a restaurant or use in a car or ship) and which requires repair will be charged for even during the warranty period.

K041\_A1\_En

### POWER-CORD CAUTION

Handle the power cord by the plug. Do not pull out the plug by tugging the cord and never touch the power cord when your hands are wet as this could cause a short circuit or electric shock. Do not place the unit, a piece of furniture, etc., on the power cord, or pinch the cord. Never make a knot in the cord or tie it with other cords. The power cords should be routed such that they are not likely to be stepped on. A damaged power cord can cause a fire or give you an electrical shock. Check the power cord once in a while. When you find it damaged, ask your nearest PIONEER authorized service center or your dealer for a replacement.

S002\*\_A1\_En

### CAUTION

This product is a class 1 laser product classified under the Safety of laser products, IEC 60825-1:2007.

CLASS 1 LASER PRODUCT

D58-5-2-2a\*\_A1\_En

## Contents

### 01 Before you start

Disc/content format playback compatibility. . . . .	4
What's in the box. . . . .	4
Loading the batteries in the remote control. . . . .	4
Using the remote control. . . . .	4

### 02 Connecting up

Analog audio output connections. . . . .	5
Digital audio output connections. . . . .	5
Using centralized control with other Pioneer components (PD-30 only) . . . . .	5
Plugging in . . . . .	5

### 03 Controls and displays

Remote control . . . . .	6
Rear panel . . . . .	6
Front panel . . . . .	7
Front panel display . . . . .	7

### 04 Playback

Playing discs . . . . .	8
Set the power to Standby. . . . .	8
Fast forward/Fast reverse . . . . .	8
Skip function . . . . .	8
Direct search (designate a specific track for playback) . . . . .	8
Repeat playback . . . . .	8
Random playback . . . . .	8
Programmed playback (Play tracks in a predetermined order) . . . . .	8
View disc data . . . . .	8
iPod/iPhone/iPad playback (PD-30 only) . . . . .	9
Confirm what iPod/iPhone/iPad models are supported . . . . .	9
Playing your iPod/iPhone/iPad . . . . .	9
Playing files stored on USB storage devices . . . . .	10

### 05 Using advanced functions

Playing with high-fidelity sound . . . . .	11
Sound Retriever. . . . .	11
Pure Audio . . . . .	11
Changing the playback area (layer) of an SACD/CD . . . . .	11
Adjusting overall display illumination . . . . .	11
Auto power down (automatically sets power to standby). . . . .	11
Playback functions . . . . .	11

### 06 Additional information

Playable disc . . . . .	12
Playable file formats . . . . .	12
Cautions on use. . . . .	13
Troubleshooting. . . . .	14
Specifications . . . . .	15

## Chapter 1: Before you start

### Disc/content format playback compatibility

Discs playable on this player are as shown below.

- SACD (Super Audio CD)\* (2-channel area only)
- CD
- DSD disc

\* "Super Audio CD" is a registered trademark.

#### Note

- This unit does not permit playback of the multi-channel areas of SACD discs.
- This unit's **DIGITAL OUT** terminals do not output sound from SACD and DSD discs, nor from iPod/iPhone/iPad devices.
- When a disc is loaded, turning on the power will not cause playback to automatically start. As a result, timed playback is not possible even if the unit is connected to a timer.

### About DualDisc playback

A DualDisc is a new two-sided disc, one side of which contains DVD content video, audio, etc. while the other side contains non-DVD content such as digital audio material. The non-DVD, audio side of the disc is not compliant with the CD Audio specification and therefore may not play. For more detailed information on the DualDisc specification, please refer to the disc manufacturer or disc retailer.

### Discs that cannot be played

- DVD-Video
- DVD-Audio
- CD-G
- Video CD
- DTS CD

It is possible that some discs other than the ones listed above may not be playable either.

### What's in the box

Please confirm that the following accessories are in the box when you open it.

- Remote control x1
- AAA/IEC R03 dry cell batteries x2
- RCA audio cable (red/white plugs) x1
- Power cord
- Warranty card
- Operating instructions (This document)

#### Note

- Illustrations featured in the Operating Instructions may have been modified or simplified for ease of explanation, and may therefore differ from the actual product appearance.
- The illustrations used here are mainly of the PD-30.

### Loading the batteries in the remote control

#### 1 Open the rear lid.

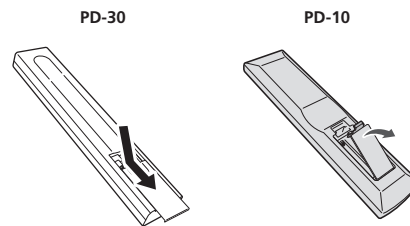

#### 2 Insert the new batteries, matching the polarities as indicated inside the case.

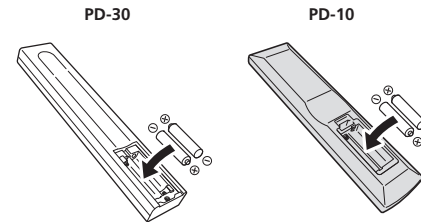

#### 3 Close the rear lid.

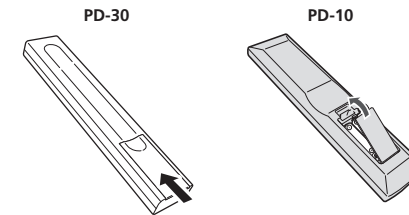

The batteries included with the unit have been provided to allow you check product operation and may not last long. We recommend using alkaline batteries that have a longer life.

#### WARNING

- Do not use or store batteries in direct sunlight or other excessively hot place, such as inside a car or near a heater. This can cause batteries to leak, overheat, explode or catch fire. It can also reduce the life or performance of batteries.

#### Caution

Incorrect use of batteries may result in such hazards as leakage and bursting. Observe the following precautions:

- When inserting the batteries, make sure not to damage the springs on the battery's  $\ominus$  terminals.
- Do not use any batteries other than the ones specified. Also, do not use a new battery together with an old one.
- When loading the batteries into the remote control, set them in the proper direction, as indicated by the polarity marks ( $\oplus$  and  $\ominus$ ).

- Do not heat batteries, disassemble them, or throw them into flames or water.
- Batteries may have different voltages, even if they are the same size and shape. Do not use different types of batteries together.
- To prevent leakage of battery fluid, remove the batteries if you do not plan to use the remote control for a long period of time (1 month or more). If the fluid should leak, wipe it carefully off the inside of the case, then insert new batteries. If a battery should leak and the fluid should get on your skin, flush it off with large quantities of water.
- When disposing of used batteries, please comply with governmental regulations or environmental public institution's rules that apply in your country/area.

### Using the remote control

The remote has a range of about 7 m at an angle of about 30° from the remote sensor.

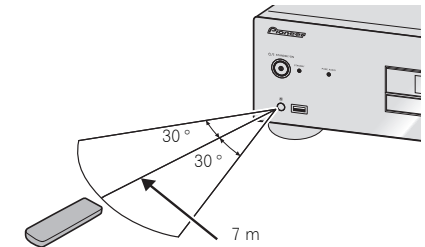

Keep in mind the following when using the remote control:

- Make sure that there are no obstacles between the remote and the remote sensor on the unit.
- Remote operation may become unreliable if strong sunlight or fluorescent light is shining on the unit's remote sensor.
- Remote controllers for different devices can interfere with each other. Avoid using remotes for other equipment located close to this unit.
- Replace the batteries when you notice a fall off in the operating range of the remote.

## Chapter 2: Connecting up

### Caution

- Before making or changing the connections, switch off the power and disconnect the power cord from the AC outlet.
- Connect the power cord after all the connections between devices have been completed.

### Analog audio output connections

By connecting this unit's analog audio output to the analog audio input of an amplifier, you can use the amplifier to enjoy analog audio produced from this unit.

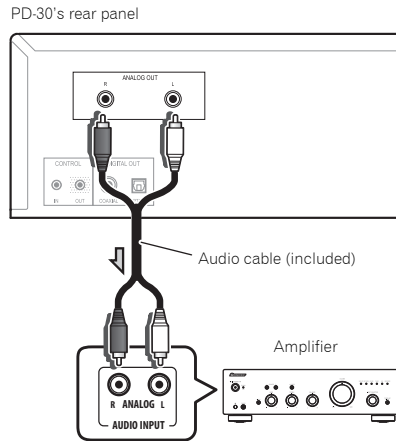

### Digital audio output connections

If desired, the digital audio output from this unit can be connected to an AV amplifier or digital recording device (CD recorder, MD, etc.).

- This unit's **DIGITAL OUT** terminals do not output sound from SACD and DSD discs, nor from iPod/iPhone/iPad devices.

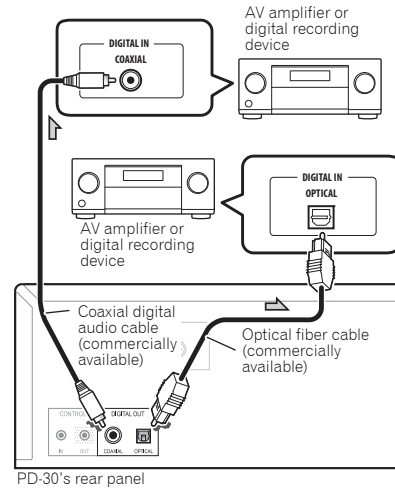

### Important Care in the handling of optical fiber cables

- Do not allow optical fiber cables to be bent at sharp angles. When storing optical fiber cables, roll in coils of at least 15 cm diameter.
- When connecting optical fiber cables, align the connectors correctly and insert fully. If the orientation of the cable connector is incorrect and excessive force is applied in the attempt to fasten the connector, the connector may be deformed, preventing the shutter from closing when the cable is removed.



### Note

- For digital audio output, CDs played on this unit must produce linear PCM signals with a sampling rate up to 44.1 kHz and quantitative bits up to 16 bits (some discs may not be playable depending on the connected component and environment). For information about other files, see page 12.

### Using centralized control with other Pioneer components (PD-30 only)

This unit and other Pioneer components equipped with **CONTROL IN/OUT** jacks can be controlled with a single remote control by aiming the remote toward the signal receptor on the AV amplifier or other component. This also allows remote control of components not equipped with a remote sensor, or installed in places where the component's remote sensor cannot be accessed.

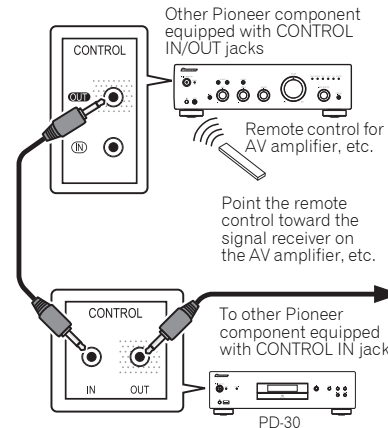

### Note

- For connections use a commercially available monaural miniplug cord (without resistor).
- When connecting the **CONTROL IN/OUT** jacks, commercially available audio cords must also be used to make analog connections. Merely connecting the **CONTROL IN/OUT** jacks alone will not allow proper system control.
- When a control cord is connected to the PD-30's **CONTROL IN** jack, the unit cannot be controlled by pointing the remote control at the PD-30 (the remote sensor is automatically disabled).

### Plugging in



### Important

- If it is necessary to detach the power cord, first be sure to press the **⏻/STANDBY/ON** button on the front panel of the unit so the PD-30 is turned OFF or the PD-10 is in standby mode before detaching the cord.
- Confirm that the [-OFF-] indicator is not lighted in the main unit's front panel display before disconnecting the power cord. If the power cord is disconnected while the [-OFF-] indicator is still lighted, the unit's settings may revert to factory defaults.
- When going on a trip or otherwise not using the unit for an extended period, always disconnect the power cord from its outlet.

### Caution

- Do not use any power cord other than the one supplied with this unit.
- Do not use the supplied power cord for any purpose other than that described below.

After you've finished making all connections, plug the unit into an AC outlet.

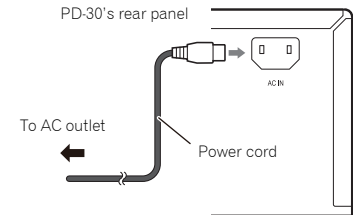

- 1 Plug the supplied power cord into the **AC IN** socket on the rear of the unit.
- 2 Plug the other end into AC outlet.

# Chapter 3: Controls and displays

## Remote control

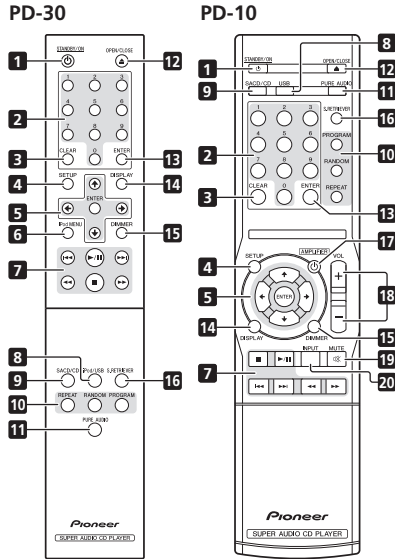

### 1 **⏻ STANDBY/ON**

Switches the amplifier between standby and on.

### 2 **Number buttons**

Use these buttons when you wish to specify a certain track for playback. Use the number buttons to select the track, then press **ENTER** to confirm the selection.

### 3 **CLEAR**

Press to clear the contents set for programmed playback (page 8).

### 4 **SETUP**

Use to set the auto power down function (page 11).

### 5 **↑/↓/←/→**

Use these to select items, change settings and move the cursor.

### **ENTER**

Use this to implement the selected item or enter a setting that you have changed.

### 6 **iPod MENU (PD-30 only)**

Use when operating the iPod/iPhone/iPad menu.

### 7 **⏮**

Press to return to the beginning of the currently playing track. Press twice to return to the beginning of the previous track.

### **▶/⏸**

Press to start playback. During playback, pause/unpause playback.

### **▶▶**

Press during playback to skip ahead to the beginning of the next track.

### **⏮⏮**

Press to perform fast reverse on the currently playing track. If the button is pressed again during fast reverse, the reversing speed changes in four steps.

### **■**

Press to stop playback.

### **▶▶▶**

Press to perform fast forward on the currently playing track. If the button is pressed again during fast forward, the fast forward speed will change in four steps.

### 8 **iPod/USB (PD-30) USB (PD-10)**

Press to switch the unit's input to iPod or USB (page 9,10).

### 9 **SACD/CD**

Press to switch the unit's input to SACD/CD. In the case of hybrid SACD discs, if this button is pressed when playback is stopped, the disc's playback area changes (page 11).

### 10 **REPEAT**

Press to initiate repeat play (page 8).

### **RANDOM**

Press to initiate random play (page 8).

### **PROGRAM**

Press to initiate programmed playback (page 8).

### 11 **PURE AUDIO**

Press this button to activate the Pure Audio mode. In this mode, audio playback is performed with greatest fidelity to the original sounds (page 11).

### 12 **▲ OPEN/CLOSE**

Press to open and close the disc tray (page 8).

### 13 **ENTER**

Use this to implement the selected item or enter a setting that you have changed.

### 14 **DISPLAY**

Press to display various data about the disc, including elapsed playing time and remaining playing time (page 8).

### 15 **DIMMER**

Press to change the illumination levels for the main unit's front panel display and indicators (page 11).

### 16 **S.RETRIEVER**

Press to alternate between sound retriever function settings (page 11).

### 17 **⏻ AMPLIFIER (PD-10 only)**

Press to switch the power between ON and STANDBY on a Pioneer AV amplifier.

### 18 **VOLUME +/- (PD-10 only)**

Press these buttons to adjust the sound volume of a Pioneer AV amplifier.

### 19 **MUTE (PD-10 only)**

Press to mute the sound on a Pioneer AV amplifier. Press again to cancel the muting function.

### 20 **INPUT (PD-10 only)**

Press to switch the input on a Pioneer AV amplifier.

## Rear panel

See page 5 for details regarding connections.

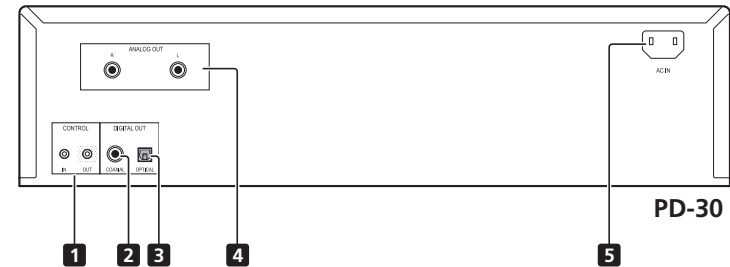

- 1 **CONTROL IN/OUT jack (PD-30 only)**
- 2 **DIGITAL OUT (COAXIAL) terminal**
- 3 **DIGITAL OUT (OPTICAL) terminal**

- 4 **ANALOG OUT terminals**
- 5 **AC IN jack**

Front panel

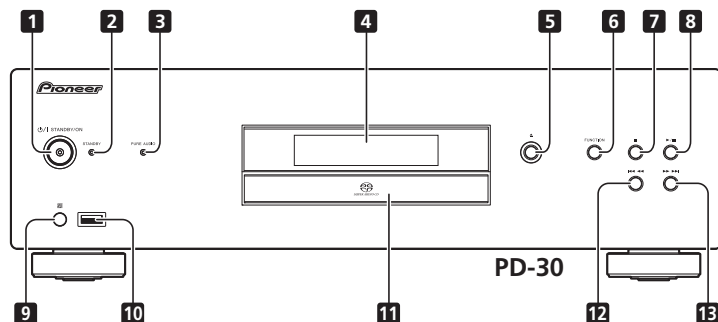

**1** **STANDBY/ON**

When power is turned on, the power indicator in the center of the button will light.

- On the PD-30 model, this switches the amplifier between off and on. To turn power ON, press the button until it remains in the depressed position.
- On the PD-10 model, this switches the amplifier between standby and on.

**2** **STANDBY indicator**

Lights when power is in the STANDBY mode.

**3** **PURE AUDIO indicator**

Lights when Pure Audio function is ON (page 11).

**4** **Front panel display**

(See the following description.)

**5**

Press to open and close the disc tray (page 8).

**6** **FUNCTION**

Use to change the input source. The source changes as below.

**DISC** → **iPod\***/**USB** → Return to the beginning (Undisplayed).

\*1 PD-30 only

**7**

Press to stop playback.

**8**

Press to start playback. During playback, pause/unpause playback.

**9** **Remote sensor**

Receives the signals from the remote control (page 4).

**10** **iPod/USB port (PD-30)**  
**USB port (PD-10)**

Use to connect your Apple iPod/iPhone/iPad (page 9) or connect a USB device (page 10).

**11** **Disc tray** (page 8)

**12**

Press to return to the beginning of the currently playing track. Press twice to return to the beginning of the previous track. When the button is held depressed, the currently playing track will be reversed at fast speed.

- When pressed again during fast reverse, the speed of fast reverse will change in four steps.

**13**

Press to advance to the beginning of the next track. When the button is held depressed, the currently playing track will be forwarded at fast speed.

- When pressed again during fast forward, the speed of fast forward will change in four steps.

Front panel display

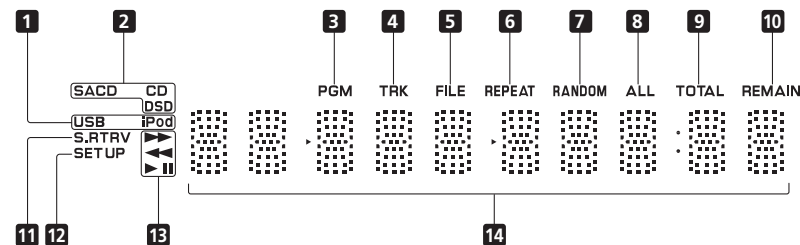

**1** **USB/iPod**

Lights during playback of USB flash memory or iPod/iPhone/iPad.

**2** **SACD/CD/DSD**

The indicator lights corresponding to the currently playing disc type.

**3** **PGM**

Lights during programmed playback (page 8).

**4** **TRK**

Lights when displaying the track number together with either the elapsed playing time or remaining playing time.

**5** **FILE**

Lights when a file name is displayed.

**6** **REPEAT**

Lights during repeat playback (page 8).

**7** **RANDOM**

Lights during random playback (page 8).

**8** **ALL**

Lights during disc-repeat playback (page 8).

**9** **TOTAL**

Lights when the disc's remaining playing time is displayed.

**10** **REMAIN**

Lights when displaying the remaining playing time for track or disc.

**11** **S.RTRV**

Lights when the sound retriever function is ON (page 11).

**12** **SET UP**

Lights when setting the auto power-down function (page 11).

**13**

Lights during fast forward.

Lights during fast reverse.

Lights during playback.

Lights during pause mode.

**14** **Character display**

## Chapter 4: Playback

The functions that can be used differ according to the type of disc and file. In some cases, some of the functions cannot be used. See *Playback functions* on page 11.

### Playing discs

#### 1 Press the front panel's STANDBY/ON button to turn power ON to the unit.

- With the PD-30, turn on the power by pressing the POWER button in until it remains at the depressed position.  
Side view of front panel ▶





#### 2 Press the button to open the disc tray and set the disc in place.

- Set the disc with the imprinted side facing up.



#### 3 Press the button to begin playback.

- To pause playback, press the  button.
- To stop playback, press the  button.

#### Note

- Steps 2 and 3 can be performed via the remote control in the same way as for the main unit's front panel controls.



#### Set the power to Standby

Remove any disc loaded before setting the power switch to STANDBY mode.

- Press the remote control's  STANDBY/ON button.



The next time you wish to turn on the power, press the remote control's  STANDBY/ON button.

- In the case of the PD-30, pressing the front panel  STANDBY/ON button sets the unit to power OFF, not STANDBY mode. To turn on the power again, press the front panel's  STANDBY/ON button.

#### Note

- If the power cord is disconnected when the unit is in the standby mode the unit will turn off, but when the cord is then reconnected, the unit will not automatically turn on. After reconnecting the power cord, press the remote control's  STANDBY/ON button to turn the power on.

#### Fast forward/Fast reverse

- During playback, press the  or  button.

Each time the button is pressed the forward or reverse speed is changed in four steps.

- To return to the normal play function, press the  button.





#### Skip function

- During playback, press the  or  button.

Playback will skip ahead or backwards the number of tracks corresponding to the times the button is pressed.



#### Direct search (designate a specific track for playback)

- Using the number buttons,   input the desired track number, then press the  button to confirm the selection.

Even if the  button is not pressed, playback will begin automatically after a 5-second interval (this does not apply to programmed playback).



#### Repeat playback

Repeat play can be performed for the currently playing single track, or for all tracks on the entire disc.

- During playback, press the  REPEAT button.



- Repeat play will begin, and the [REPEAT] indicator will light on the unit's front panel display. Press the button again to alternate the type of repeat play between single-track repeat and disc (all-track) repeat as follows:

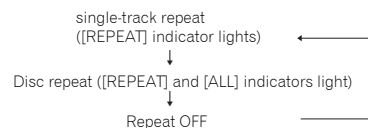

#### Note

- The repeat play function is canceled when disc playback is stopped.

#### Random playback



All tracks on the disc are selected and played in random order, until each track has been played once.

- During playback, press the  RANDOM button.

Random playback starts, and the [RANDOM] lights in the main unit's front panel display.



#### Note

- Random playback continues until the disc stops, or until the  button is pressed once again.
- The random playback function cannot be used simultaneously with programmed playback.
- If the  button is pressed during random playback, play skips ahead to the next randomly selected track. If the  button is pressed, playback returns to the beginning of the currently playing track and starts again.

#### Programmed playback (Play tracks in a predetermined order)



This function allows you to program up to 24 tracks for playback in the order selected.

- From the stop mode, press the  PROGRAM button.

The [PGM] indicator will light in the unit's front panel display.

- Use the number buttons to select the number of the desired track, followed by the  button.



Example: To select track 15, press the 1 and 5  buttons, then press  ENTER. In the event you make a mistake, press the  CLEAR button.







#### 3 Repeat step 2 to input the numbers of all desired tracks.

#### 4 Press the button.

Playback will begin in the order the tracks have been programmed. If you wish to add other tracks, repeat steps 1 and 2.



#### Note

- If the  CLEAR button is pressed when the disc is stopped, all programmed tracks will be cancelled.
- To clear programmed tracks, from the stop mode, press the  PROGRAM button followed by the  CLEAR button. The programmed tracks will be cancelled, beginning with the last one programmed.
- A "pause" cannot be programmed.
- The contents of programmed playback (all-track repeat) can be repeated. Just press the  REPEAT button after beginning programmed playback (see at left).
- Single-track repeat cannot be performed during programmed playback.
- Random playback cannot be used during programmed playback.
- If the  button is pressed during programmed playback, play will jump ahead to begin playback of the next programmed track.
- After playback has stopped, to begin the same programmed playback again, press the  PROGRAM button, followed by the  button.

#### View disc data

- During playback, press the  DISPLAY button

Various data, including elapsed and remaining playing times will be displayed.

Depending on the disc, pressing the  DISPLAY button multiple times will cause the display to cycle through different data contents.

#### Note

- Displays file name (first 8 characters) when playing AAC files (PD-30 only), WMA/MP3 files, or files on DSD discs. Depending on the characters used, however, the display may not be entirely correct.

## iPod/iPhone/iPad playback (PD-30 only)

Merely by connecting your iPod/iPhone/iPad to this unit, you can enjoy high-quality sound from your iPod/iPhone/iPad.

### Confirm what iPod/iPhone/iPad models are supported

The iPod/iPhone/iPad playable on this unit are shown below.

iPod/iPhone/iPad	Audio	Control
iPod nano 2/3/4/5/6G	✓	✓
iPod touch 1/2/3/4G	✓	✓
iPhone	✓	✓
iPhone 3G/3GS	✓	✓
iPhone 4/4S	✓	✓
iPad	✓	✓
iPad 2	✓	✓

- This system has been developed and tested for the software version of iPod/iPhone/iPad indicated on the website of Pioneer.
- Installing software versions other than indicated on the website of Pioneer to your iPod/iPhone/iPad may result in incompatibility with this system.

#### Note

- Pioneer does not guarantee that this unit plays iPod/iPhone/iPad models other than the ones specified.
- Some functions may be restricted depending on the model or software version.
- iPod/iPhone/iPad is licensed for reproduction of non-copyrighted materials or materials the user is legally permitted to reproduce.
- Features such as the equalizer cannot be controlled using this system, and we recommend switching the equalizer off before connecting.
- Pioneer cannot under any circumstances accept responsibility for any direct or indirect loss arising from any inconvenience or loss of recorded material resulting from iPod/iPhone/iPad failure.
- For detailed instructions on using the iPod/iPhone/iPad, please refer to the manual supplied with the iPod/iPhone/iPad.

### Playing your iPod/iPhone/iPad

#### 1 Press iPod/USB on the remote control to select iPod as the input source.

Press the remote control's **iPod/USB** button.

- You can also perform the same operation by pressing the **FUNCTION** on the front panel repeatedly.

#### 2 Connect your iPod/iPhone/iPad.

Connect your iPod/iPhone/iPad to the USB port on the unit's front panel. Use the iPod cable supplied with your iPod/iPhone/iPad for the connection.

- For the cable connection, also refer to the operating instructions for your iPod/iPhone/iPad.

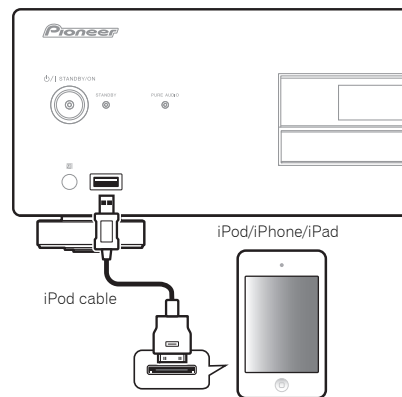

The following operations are possible for iPod/iPhone/iPad.

Button	What it does
▶/	Starts playback. During playback, pause/unpause playback.
■	Pauses playback.
◀◀	Press to skip to the start of the current file, then previous files.
◀◀ (hold)	Hold depressed for fast reverse.
▶▶	Press to skip to the next file.
▶▶ (hold)	Hold depressed for fast forward.
<b>RANDOM</b>	The currently selected iPod/iPhone/iPad files are played back in random order (shuffle play).
<b>REPEAT</b>	The currently selected iPod/iPhone/iPad files are played back repeatedly. <sup>1</sup>
<b>iPod MENU</b>	Use when operating the iPod/iPhone/iPad menu.
↑/↓/ENTER	Use to perform iPod/iPhone/iPad menu operations.

- 1 Each time you press **REPEAT** the repeat modes changes as below.  
 Repeat 1 → Repeat all → Normal playback  
 Repeat 1: Repeats a file currently played back.  
 Repeat all: Repeats all files.

#### Important

If this unit cannot play your iPod/iPhone/iPad, perform the following troubleshooting checks:

- Check whether the iPod/iPhone/iPad is supported by this unit.
- Reconnect the iPod/iPhone/iPad to the unit. If this doesn't seem to work, try resetting your iPod/iPhone/iPad.
- Check the iPod/iPhone/iPad software is supported by this unit.

If the iPod/iPhone/iPad cannot be operated, check the following items:

- Is the iPod/iPhone/iPad connected correctly? Reconnect the iPod/iPhone/iPad to the unit.
- Is the iPod/iPhone/iPad experiencing a hangup? Try resetting the iPod/iPhone/iPad, and reconnect it to the unit.

#### Note

- iPod/iPhone/iPad recharging occurs whenever an iPod/iPhone/iPad is connected to this unit. (Recharging is enabled only when the unit's power is turned ON.) (does not apply when pure audio function is ON)
- When input is switched from iPod to another function, the iPod/iPhone/iPad's playback will be stopped automatically.

## Playing files stored on USB storage devices

### 1 Press USB on the remote control to select USB as the input source.

Press the remote control's **iPod/USB** button (PD-30) or press the remote control's **USB** button (PD-10).



- You can also perform the same operation by pressing the **FUNCTION** on the front panel repeatedly.

### 2 Connect the USB storage device.

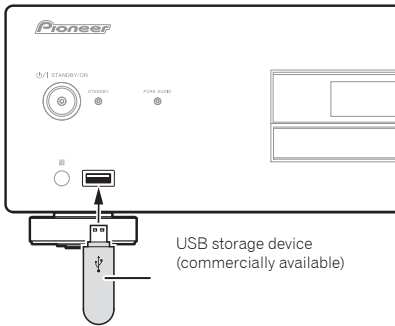

### 3 Press the ►/|| button to begin playback.

- To pause playback, press the ►/|| button.
- To stop playback, press the ■ button.

You can perform the following operations. Note that some buttons are not available for operation depending on the category currently being played back.

Button	What it does
►/	Starts playback. During playback, pause/unpause playback.
■	Stops playback.
◀◀	Press to skip to the start of the current file, then previous files.
◀◀	Press for fast reverse. Each time button is pressed, reverse speed changes in four steps.
▶▶	Press to skip to the next file.
▶▶	Press for fast forward. Each time button is pressed, forward speed changes in four steps.
<b>RANDOM</b>	The currently selected files are played back in random order (shuffle play).
<b>REPEAT</b>	The currently selected files are played repeatedly. <sup>1</sup>

- Each time you press **REPEAT** the repeat modes changes as below.  
Repeat 1 → Repeat all → Normal playback  
Repeat 1: Repeats a file currently played back.  
Repeat all: Repeats all files.

When the auto power down function is set to ON, and input is set for USB memory playback, if playback from the USB memory device stops for 30 minutes without other operation being performed, the power will automatically switch to standby.

#### Note

- This unit may not recognize the USB storage device, play files or supply power to the USB storage device. For details, see *Additional information* on page 12.
- Pioneer does not guarantee that any file recorded on a USB storage device will play or that power will be supplied to a USB storage device. Also note that Pioneer will accept no responsibility whatsoever for loss of files on USB storage devices caused by connection to this unit.
- This unit does not support use of a USB hub.

## Chapter 5:

## Using advanced functions

The functions that can be used differ according to the type of disc and file. In some cases, some of the functions cannot be used. See *Playback functions* on the right column.

## Playing with high-fidelity sound

## Sound Retriever

When compressed sound signals are decompressed for playback, some parts experience dropouts. By setting the sound retriever function to ON, compensation is added for those losses, thus producing richer, more sumptuous sound.

- Press the **S.RETRIEVER** button.

S.RETRIEVER

Each time the button is pressed, the function will change as follows: S.RTRV: OFF → S.RTRV: LOW → S.RTRV: HI → Returns to original status

- The sound retriever function is disabled when the pure audio function is ON.

## Pure Audio

This function disables digital audio output and plays analog audio with high fidelity. When set to ON, the display shows no indicators. The factory default condition is OFF.

- Press the **PURE AUDIO** button.

PURE AUDIO

Press again to turn the function OFF.

- When this function is set to ON and the main unit's input is switched to SACD/CD, the **PURE AUDIO** indicator will light on the front panel. During disc playback, the front panel display turns OFF.
- When the **PURE AUDIO** indicator is lighted, any iPod/iPhone/iPad connected to the main unit will not be recharged.

## Changing the playback area (layer) of an SACD/CD

Hybrid SACD discs are composed of two layers, an SACD layer, and CD layer, allowing you to select which layer you wish to play.

- Press the **SACD/CD** button.

SACD/CD

Input changes to SACD/CD.

- In the stop mode, press the **SACD/CD** button.

Each time the button is pressed, the playback alternates between the CD area and SACD 2 channel area.

 **Note**

- This unit does not support SACD multi-channel areas.

## Adjusting overall display illumination

This unit is equipped with a dimmer function to allow the display illumination to be adjusted in three levels, responding to differing levels of ambient lighting. The factory default is the brightest setting.

- Press the **DIMMER** button.

DIMMER

Each time the button is pressed it the brightness cycles through the three levels.

- The dimmer setting cannot be changed when a disc is playing with the pure audio function ON (see at left).
- The brightness of the **STANDBY** indicator does not change.



## Auto power down (automatically sets power to standby)

This function automatically switches the unit to standby mode if no signal or switch operation is detected for 30 minutes.

- Press the **SET UP** button.

SET UP

- Change the setting and confirm.

Use the   button to set the function ON or OFF as desired, then press the **ENTER** button to confirm.

ENTER

 **Note**

- This function is disabled when iPod input is selected.

## Playback functions

The functions that can be used differ according to the type of disc and file. In some cases, some of the functions cannot be used. Check the usable functions on the table below.

Function <sup>1</sup>	Disc/file type			
	SACD	CD-DA CD-R/-RW <sup>2</sup>	WMA MP3 AAC <sup>3</sup>	DSD <sup>4</sup>
Fast forward/Fast reverse	✓	✓	✓	✓
Skip function	✓	✓	✓	✓
Direct search (designate a specific track for playback)	✓	✓	–	–
Repeat playback	✓	✓	✓	✓
Random playback	✓	✓	✓	✓
Programmed playback (Play tracks in a predetermined order)	✓	✓	–	–
View disc data	✓	✓	✓	✓
Sound Retriever	–	–	✓	–
Pure Audio	✓	✓	✓ <sup>5</sup>	✓
SACD/CD	✓ <sup>6</sup>	–	–	–

1 Some functions may not work for some discs or files, even if indicated [✓] on the table.

2 Also see *Playback of CD-R/CD-RW discs* on page 12.

3 • AAC files can be played back only on the PD-30.

• Also see *Playable file formats* on page 12.

4 Also see *Playing DSD discs* on page 12.

5 This function is enabled only during playback of files recorded on disc.

6 Hybrid SACD discs only.

# Chapter 6: Additional information

## Playable disc

### Playback of CD-R/CD-RW discs

- This unit can play CD-R/CD-RW discs recorded with CD music format, or audio data in WMA and MP3 format. However, some discs may not be playable, or may generate noise or distorted sound.
- This unit is for playback only. It cannot record data on CD-R/CD-RW discs.
- CD-R/CD-RW discs which have not be finalized cannot be played on this unit. For details, consult the operating instructions for your disc recorder.

### Playing DSD discs

This unit can play DSD disc files recorded in the DSF file format.

### Playable files

- Recorded discs: DVD-R/RW
- File Extension: .dsf
- Folder name: DSD\_DISC
- Capacity: maximum 4 GB per file
- Audio: 2-channel
- Sampling frequency: 2.8224 MHz

### Example of folder composition

The order of file/folder playback is not alphabetical, but depends on the order in which they were recorded to the disc.

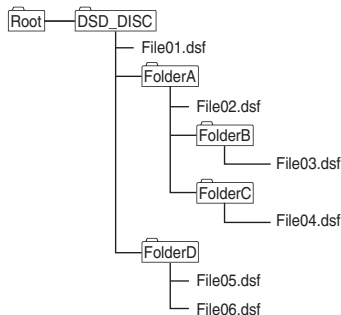

- A single folder can hold a maximum of 150 files.
- A single disc can hold a maximum of 200 folders.
- Each folder should have no more than 8 levels.
- File names using Japanese language fonts and certain other symbol fonts may not be displayed correctly.
- Any files other than those of DSF format will be ignored.

### Caution

- Some files may not be playable.
- Discs holding large numbers of files and folders may require substantial time to begin playback. In this case, you can move the desired files directly to the DSD\_DISC folder, or limit the number of files to 20 or less.

### Operations during playback

The following operations cannot be performed during playback of a DSD disc:

- Direct search
- Playback of disc files other than DSF type

### Display

When the unit is in the stop mode when playing a DSD disc, the unit will display the indicator [DSD DISC]. During playback, pressing the **DISPLAY** button will cause the display to cycle through the following information each time the button is pressed:

- Number of the track and its elapsed playing time
- Name of file

## Playable file formats

### Playing audio files

This unit supports the following file formats.

- Note that some file formats are not available for playback although they are listed as playable file formats.
- If an attempt is made to play files with unsupported formats, the sound may be intermittent or be accompanied by noise. In such cases, confirm that the file format is compatible with this unit.
- Music files subjected to Digital Rights Management controls cannot be played. DRM (Digital Rights Management) copy protection is a technology designed to protect copyrights. To prevent illegal copying DRM restricts playback to the disc recorder or computer originally used to record the music. For details, consult the operating instructions and help files for the device or application used during the original recording.

Category	Extension	Stream	Sampling frequency	Quantization	Channel	Bitrate
MP3 <sup>1</sup>	.mp3	MPEG-1/2 Audio Layer-3	8 kHz to 48 kHz	16 bit	2 ch	8 kbps to 320 kbps
			16 bit	2 ch	8 kbps to 320 kbps	
			22.05 kHz to 48 kHz	16 bit	2 ch	32 kbps to 192 kbps
WMA	.wma	WMA2/7/8/9	16 bit	2 ch	32 kbps to 192 kbps	

Category	Extension	Stream	Sampling frequency	Quantization	Channel	Bitrate
AAC <sup>2</sup>	.m4a	MPEG-4 AAC LC MPEG-4 HE AAC (AAC Plus v1/2)	8 kHz to 48 kHz	16 bit	2 ch	8 kbps to 320 kbps
			16 bit	2 ch	8 kbps to 320 kbps	
			8 kHz to 48 kHz	16 bit	2 ch	8 kbps to 320 kbps

1. "MPEG Layer-3 audio decoding technology licensed from Fraunhofer IIS and Thomson multimedia."
2. PD-30 only.

### Caution

- It may not be possible to play all CD-R/CD-RW discs recorded on a CD recorder or computer, due to characteristics of the disc, disc scratches or soiling, or soiling or condensation on the player's laser lens.
- Discs recorded on a computer may not be playable on this unit due to application settings or computer environment. Be sure to record your discs using the proper format (for details consult the marketer of your application).
- Discs recorded in packet write format cannot be played on this unit.
- CD-R/CD-RW discs that have not be finalized cannot be played on this unit.

### WMA file playback

- Please use discs recorded to compatibility with CD-ROM file systems (ISO9660 level 1 and 2), and those compatible with extended format (Joliet, Romeo).
- This unit does not support discs recorded with Variable Bit Rate (VBR) or lossless encoding.
- This unit does not support multi-session discs.
- A total maximum of 648 folders and tracks can be recognized and played. Of that number, a maximum of 299 may be folders. However, depending on the folder composition, not all folders and tracks can be recognized and played.
- When using WMA files, be sure they have been encoded using applications verified and recognized by Microsoft Corporation. If unrecognized applications are used, improper operation may result.

**MP3 file playback**

- Please use discs recorded to compatibility with CD-ROM file systems (ISO9660 level 1 and 2), and those compatible with extended format (Joliet, Romeo).
- This unit does not support Variable Bit Rate (VBR); (even if files are playable, the times shown in the front panel display will be incorrect due to the change in bitrate, thus changing faster or slower than the correct time values.)
- This unit does not support multi-session discs.
- A total maximum of 648 folders and tracks can be recognized and played. Of that number, a maximum of 299 may be folders. However, depending on the folder composition, not all folders and tracks can be recognized and played.
- For optimum sound quality, bit rates of 128 kbps or higher are recommended for recordings.

**MPEG-4 AAC file playback**

- AAC is an acronym for "Advanced Audio Coding," the basic format for audio compression technology used in MPEG-2 and MPEG-4.
- This unit supports the playback of AAC files with the extension ".m4a," as encoded by iTunes®. However, playback may not be possible in the case of files copy protected by DRM, and depending on the iTunes encoding version.
- iTunes is a trademark of Apple Inc., registered in the U.S. and other countries.

**Cautions on use****Moving the player**

When moving this unit to a new location, always perform the following procedure first: Remove any disc loaded and close the disc tray. Press the unit's **⏻/I STANDBY/ON** button so that the [-OFF-] appears in the front panel display, then wait ten seconds before disconnecting the power cord. Damage or malfunctions may result if the unit is moved with a disc loaded in the tray.

**Place of installation**

Select a stable place near the TV and AV system to which the unit is connected.

Do not place the player on top of a TV or color monitor. Keep it away from cassette decks or other components easily affected by magnetism.

Avoid the following types of places:

- Places exposed to direct sunlight

- Humid or poorly ventilated places
- Extremely hot or cold places
- Places subject to vibration
- Places in which there is much dust or cigarette smoke
- Places exposed to soot, steam or heat (in kitchens, etc.)

Do not mount the unit on a sofa or other object or material with absorbent qualities, since sound quality may be adversely affected.

**Do not place objects on top**

Do not place objects on top of the player.

**Keep away from heat**

Do not place the player on top of an amplifier or other device generating heat. When installing in a rack, to avoid the heat generated by the amplifier and other devices, place it on a shelf below the amplifier whenever possible.

**Turn the power off when not using the player**

Depending on the conditions of the TV broadcast signals, striped patterns may appear on the screen when the TV is turned on while the player's power is turned on. This is not a malfunction with the player or TV. If this happens, turn the player's power off. In the same way, noise may be heard in the sound of a radio.

**Condensation**

If the player is moved suddenly from a cold place into a warm room (in winter, for example) or if the temperature in the room in which the player is installed rises suddenly due to a heater, etc., water droplets (condensation) may form inside (on operating parts and the lens). When condensation is present, the player will not operate properly and playback is not possible. Let the player stand at room temperature for 1 or 2 hours with the power turned on (the time depends on the extent of condensation). The water droplets will dissipate and playback will become possible.

Condensation can also occur in the summer if the player is exposed to the direct wind from an air-conditioner. If this happens, move the player to a different place.

**Cleaning the player**

Normally, wipe the player with a soft cloth. For tough dirt, apply some neutral detergent diluted in 5 to 6 parts water to a soft cloth, wring out thoroughly, wipe off the dirt, then wipe again with a dry cloth.

Note that getting alcohol, thinner, benzene or insecticide on the player could cause the print and coating to peel off. Also, avoid leaving rubber or vinyl products in contact with the player for long periods of time, as this could damage the cabinet.

When using chemical-impregnated wipes, etc., read the wipe's cautions carefully.

Unplug the power cord from the power outlet when cleaning the player.

**Caution for when the unit is installed in a rack with a glass door**

Do not press the **△ OPEN/CLOSE** on the remote control to open the disc tray while the glass door is closed. The door will hamper the movement of the disc tray, and the unit could be damaged.

**Cleaning the pickup lens**

The player's lens should not become dirty in normal use, but if for some reason it should malfunction due to dust or dirt, consult your nearest Pioneer authorized service center. Although lens cleaners for players are commercially available, we advise against using them since some may damage the lens.

**Handling discs**

Do not use damaged (cracked or warped) discs.

Do not scratch the disc's signal surface or let it get dirty.

Do not load more than one disc into the player at a time.

Do not glue paper or put stickers onto the disc, or use a pencil, ball-point pen or other sharp-tipped writing instrument. These could all damage the disc.

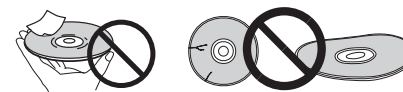
**Storing discs**

Always store discs in their cases, and place the cases vertically, avoiding places exposed to high temperatures or humidity, direct sunlight or extremely low temperatures.

Be sure to read the cautions included with the disc.

**Cleaning discs**

It may not be possible to play the disc if there are fingerprints or dust on it. In this case, using a cleaning cloth, etc., to wipe the disc gently from the center toward the outer edge. Do not use a dirty cleaning cloth.



Do not use benzene, thinner or other volatile chemicals. Also do not use record spray or antistatic agents.

For tough dirt, apply some water to a soft cloth, wring out thoroughly, wipe off the dirt, then wipe off the moisture with a dry wipe.

**Specially shaped discs**

Specially shaped discs (heart-shaped, hexagonal, etc.) cannot be used on this player. Never use such discs, as they will damage the player.

**Condensation on discs**

If the disc is moved suddenly from a cold place into a warm room (in winter, for example), water droplets (condensation) may form on the disc surface. Discs will not play properly if there is condensation on them. Carefully wipe off the water droplets from the disc surface before using the disc.

## Troubleshooting

Incorrect operations are often mistaken for trouble and malfunctions. If you think that there is something wrong with this component, check the points below. Sometimes the trouble may lie in another component. Investigate the other components and electrical appliances being used. If the trouble cannot be rectified even after exercising the checks listed below, ask your nearest Pioneer authorized service center or your dealer to carry out repair work.

- If the unit does not operate normally due to external effects such as static electricity disconnect the power plug from the outlet and insert again to return to normal operating conditions.

Problem	Remedy
The disc won't play or is automatically ejected after loading.	<ul style="list-style-type: none"> <li>• Make sure the disc is loaded with the label side face-up and aligned properly in the disc tray guide (page 8).</li> <li>• Make sure the disc is free from dirt and dust and is not damaged (page 13).</li> <li>• Condensation inside the player: Allow time for condensation to evaporate. Avoid using the player near an air-conditioning unit (page 13).</li> <li>• The disc tray will open if an unsupported disc type is loaded (page 4).</li> </ul>
Cannot play CD-R/RW discs.	<ul style="list-style-type: none"> <li>• Some CD-R/RW discs recorded on a computer cannot be played.</li> </ul>
Cannot play files in WMA/MP3 or AAC format (PD-30 only).	<ul style="list-style-type: none"> <li>• The following types of files cannot be played: <ul style="list-style-type: none"> <li>- Files with DRM copy protection</li> <li>- Recorded discs not in compliance with ISO9660 format</li> <li>- Files not recorded with sampling frequency of 44.1 kHz</li> <li>- WMA files recorded with variable bit rate (VBR) or lossless encoding.</li> </ul> </li> </ul>
Cannot operate the remote control.	<ul style="list-style-type: none"> <li>• Replace the battery (page 4).</li> <li>• Operate within 7 m, 30° of the remote sensor on the front panel (page 4).</li> <li>• Remove the obstacle or operate from another position.</li> <li>• Avoid exposing the remote sensor on the front panel to direct light.</li> <li>• Is the control cord for one component connected improperly? Confirm correct connections (page 5).</li> </ul>
Settings are erased.	<ul style="list-style-type: none"> <li>• If the power cord is forcibly disconnected or a power failure occurs while the unit's power is ON, previously entered settings may be deleted. To disconnect the power cord, first press the remote control's <b>STANDBY/ON</b> button, then wait until the [-OFF-] goes out in the front panel display; only then disconnect the cord. Particular care should be taken when the unit's power cord is connected to an outlet on another component, since turning off the power to the other component may simultaneously disconnect power to this unit. Whenever possible, connect this unit's power cord directly to a wall outlet.</li> </ul>
No audio, or audio is distorted.	<ul style="list-style-type: none"> <li>• Check that all interconnects are firmly inserted (page 5).</li> <li>• Check that the plugs and terminals are free of dirt, oxide, etc. and clean if necessary. Also check the cable for damage.</li> <li>• Check that the disc is not damaged, and free from dust and dirt.</li> <li>• Is the unit set to "pause"? Press the <b>▶/II</b> button.</li> <li>• Check your amplifier/receiver's settings (volume, input function, speaker settings, etc.).</li> <li>• Make sure the player's output is not connected to the amplifier's phono (turntable) inputs.</li> </ul>
Noticeable difference in SACD and CD volume.	<ul style="list-style-type: none"> <li>• This is due to differences in the audio format and is not a malfunction.</li> </ul>
Between tracks of an SACD disc, the main unit's display indicates [-:-].	<ul style="list-style-type: none"> <li>• This display may occur depending on the disc.</li> </ul>
<b>Problem</b>	<b>Remedy</b>
The analog audio is OK, but there appears to be no digital audio signal.	<ul style="list-style-type: none"> <li>• Make sure that Pure Audio feature is switched off (page 11).</li> <li>• Audio from SACD and DSD discs, as well as iPod cannot be output in digital form. Use the <b>ANALOG OUT</b> terminals for such media (page 5).</li> </ul>
USB storage device is not recognized.	<ul style="list-style-type: none"> <li>• Connect the device securely (all the way in) (page 10).</li> <li>• This unit does not support USB hubs. Connect the USB storage device directly.</li> <li>• Some USB storage devices may not be recognized properly. Turn the power off then back on.</li> <li>• This unit only supports USB mass storage class devices.</li> <li>• Only the FAT16 and FAT32 file systems are supported. Other file systems (ex. FAT, NTFS, etc.) are not supported.</li> <li>• This device does not support the use of external hard disc drives.</li> </ul>
A USB storage device is connected and displayed, but the audio files stored on the USB storage device cannot be played back.	<ul style="list-style-type: none"> <li>• Copyrighted audio files stored on a USB storage device cannot be played back. Attempting to import music data from a CD, etc., to a computer may cause the invocation of copy protection, depending on the settings.</li> <li>• See the list of file formats that can be played back on this unit.</li> </ul>
Much time is required to recognized the USB storage device.	<ul style="list-style-type: none"> <li>• Some time may be required to load the data when large capacity USB storage devices are connected (this could take several minutes).</li> </ul>
Power is not supplied to the USB storage device.	<ul style="list-style-type: none"> <li>• When the pure audio function is set to ON, power is not supplied to <b>USB</b> ports (page 11).</li> <li>• Does an error message appear in the front panel display? (page 7) <ul style="list-style-type: none"> <li>- Turn the power off then back on (page 8).</li> <li>- Turn the power off, then disconnect and reconnect the USB storage device (page 10).</li> <li>- Press <b>FUNCTION</b> to switch to the other mode, then switch again to the USB mode. (When the input is switched back to USB) (page 7).</li> </ul> </li> </ul>
Music files are played back even though they're not recorded in the USB storage device.	<ul style="list-style-type: none"> <li>• Confirm whether any hidden files are recorded on the device. Hidden files will be played.</li> </ul>
Cannot operate the iPod/iPhone/iPad.	<ul style="list-style-type: none"> <li>• Make sure the iPod/iPhone/iPad is connected correctly (refer to <i>iPod/iPhone/iPad playback (PD-30 only)</i> on page 9). Also, try disconnecting the iPod/iPhone/iPad then reconnecting it.</li> <li>• Confirm that the connected iPod/iPhone/iPad is a model supported by this unit (page 9).</li> <li>• If the iPod/iPhone/iPad is experiencing a hangup, try resetting the iPod/iPhone/iPad, and reconnect it to the unit.</li> </ul>
Power is not supplied to the iPod/iPhone/iPad.	<ul style="list-style-type: none"> <li>• When the pure audio function is set to ON, power is not supplied to <b>USB</b> ports (page 9).</li> <li>• Does an error message appear in the front panel display? Turn the power off, then disconnect and reconnect the iPod/iPhone/iPad.</li> </ul>
Sound not produced from iPod/iPhone/iPad.	<ul style="list-style-type: none"> <li>• Is sound being produced from the speaker of the iPod/iPhone/iPad? Disconnect power to the unit, then turn on again. After setting for iPod input, connect the iPod/iPhone/iPad.</li> <li>• Audio is not output from the <b>DIGITAL OUT</b> terminals.</li> </ul>

## Specifications

### General

System	Super Audio CD player
Power requirements	AC 220 V to 240 V, 50 Hz/60 Hz
Power consumption	
PD-30	37 W
PD-10	20 W
Power consumption (standby)	0.45 W
Weight	
PD-30	5.6 kg
PD-10	5.2 kg
Dimensions	
	435 mm (W) x 128 mm (H) x 329 mm (D)
Operating temperature	+5 °C to +35 °C
Operating humidity	5 % to 85 % (no condensation)

### Audio output (1 stereo pair)

Output level	During audio output 200 mVrms (1 kHz, -20 dB)
Number of channels	2
Jacks	RCA

### Digital audio characteristics

Frequency response	
CD	2 Hz to 20 kHz
SACD	2 Hz to 50 kHz
S/N ratio	
CD	117 dB
SACD	117 dB
Dynamic range	
CD	100 dB
SACD	108 dB
Total harmonic distortion:	
CD	0.0022 %
SACD	0.0020 %
Wow and flutter	Limit of measurement (±0.001 % W, PEAK) or lower

### Digital output

Optical digital output	Optical digital terminal
Coaxial digital output	RCA terminal

### Accessories

RCA audio cable (red/white plugs)	1
Remote control	1
AAA/IEC R03 dry cell batteries	2
Power cord	
Warranty card (European model only)	
Operating Instructions (This document)	



### Note

- Specifications and the design are subject to possible modifications without notice, due to improvements.
- Corporation and product names mentioned herein are trademarks or registered trademarks of the respective corporations.

# Nous vous remercions pour cet achat d'un produit Pioneer.

Nous vous demandons de lire soigneusement ce mode d'emploi ; vous serez ainsi à même de faire fonctionner l'appareil correctement. Après avoir bien lu le mode d'emploi, le ranger dans un endroit sûr pour pouvoir s'y référer ultérieurement.

## IMPORTANT



Ce symbole de l'éclair, placé dans un triangle équilatéral, a pour but d'attirer l'attention de l'utilisateur sur la présence, à l'intérieur du coffret de l'appareil, de "tensions dangereuses" non isolées d'une grandeur suffisante pour représenter un risque d'électrocution pour les êtres humains.

## ATTENTION

**DANGER D'ÉLECTROCUTION  
NE PAS OUVRIR**

**ATTENTION :**  
POUR ÉVITER TOUT RISQUE D'ÉLECTROCUTION, NE PAS ENLEVER LE COUVERCLE (NI LE PANNEAU ARRIÈRE). AUCUNE PIÈCE RÉPARABLE PAR L'UTILISATEUR NE SE TROUVE À L'INTÉRIEUR. CONFIER TOUT ENTRETIEN À UN PERSONNEL QUALIFIÉ UNIQUEMENT.



Ce point d'exclamation, placé dans un triangle équilatéral, a pour but d'attirer l'attention de l'utilisateur sur la présence, dans les documents qui accompagnent l'appareil, d'explications importantes du point de vue de l'exploitation ou de l'entretien.

D3-4-2-1-1\_A1\_Fr

## Information à destination des utilisateurs sur la collecte et l'élimination des équipements et batteries usagés

(Marquage pour les équipements)



Ces symboles qui figurent sur les produits, les emballages et/ou les documents d'accompagnement signifient que les équipements électriques et électroniques et batteries usagés ne doivent pas être jetés avec les déchets ménagers et font l'objet d'une collecte sélective.

Pour assurer l'enlèvement et le traitement appropriés des produits et batteries usagés, merci de les retourner dans les points de collecte sélective habilités conformément à la législation locale en vigueur.

(Exemples de marquage pour les batteries)



En respectant les circuits de collecte sélective mis en place pour ces produits, vous contribuerez à économiser des ressources précieuses et à prévenir les impacts négatifs éventuels sur la santé humaine et l'environnement qui pourraient résulter d'une mauvaise gestion des déchets.

Pour plus d'information sur la collecte et le traitement des produits et batteries usagés, veuillez contacter votre municipalité, votre service de gestion des déchets ou le point de vente chez qui vous avez acheté ces produits.

**Ces symboles ne sont valables que dans les pays de l'Union Européenne.**

**Pour les pays n'appartenant pas à l'Union Européenne :**

Si vous souhaitez jeter ces articles, veuillez contacter les autorités ou revendeurs locaux pour connaître les méthodes d'élimination appropriées.

K058a\_A1\_Fr

## AVERTISSEMENT

Cet appareil n'est pas étanche. Pour éviter les risques d'incendie et de décharge électrique, ne placez près de lui un récipient rempli d'eau, tel qu'un vase ou un pot de fleurs, et ne l'exposez pas à des gouttes d'eau, des éclaboussures, de la pluie ou de l'humidité.

D3-4-2-1-3\_A1\_Fr

## AVERTISSEMENT

Avant de brancher l'appareil pour la première, lisez attentivement la section suivante.

**La tension de l'alimentation électrique disponible varie selon le pays ou la région. Assurez-vous que la tension du secteur de la région où l'appareil sera utilisé correspond à la tension requise (par ex. 230 V ou 120 V), indiquée sur le panneau arrière.**

D3-4-2-1-4\*\_A1\_Fr

## AVERTISSEMENT

Pour éviter les risques d'incendie, ne placez aucune flamme nue (telle qu'une bougie allumée) sur l'appareil.

D3-4-2-1-7a\_A1\_Fr

## PRÉCAUTION DE VENTILATION

Lors de l'installation de l'appareil, veillez à laisser un espace suffisant autour de ses parois de manière à améliorer la dissipation de chaleur (au moins 10 cm sur le dessus, 10 cm à l'arrière et 10 cm de chaque côté).

## AVERTISSEMENT

Les fentes et ouvertures du coffret sont prévues pour la ventilation, pour assurer un fonctionnement stable de l'appareil et pour éviter sa surchauffe. Pour éviter les risques d'incendie, ne bouchez jamais les ouvertures et ne les recouvrez pas d'objets, tels que journaux, nappes ou rideaux, et n'utilisez pas l'appareil posé sur un tapis épais ou un lit.

D3-4-2-1-7b\*\_A1\_Fr

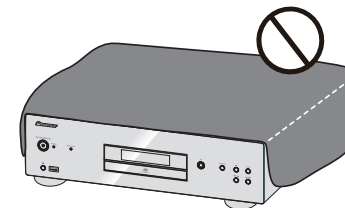

## Milieu de fonctionnement

Température et humidité du milieu de fonctionnement :  
De +5 °C à +35 °C (de +41 °F à +95 °F) ; Humidité relative inférieure à 85 % (orifices de ventilation non obstrués)

N'installez pas l'appareil dans un endroit mal ventilé ou un lieu soumis à une forte humidité ou en plein soleil (ou à une forte lumière artificielle).

D3-4-2-1-7c\*\_A1\_Fr

Ce produit est destiné à une utilisation domestique générale. Toute panne due à une utilisation autre qu'à des fins privées (comme une utilisation à des fins commerciales dans un restaurant, dans un autocar ou sur un bateau) et qui nécessite une réparation sera aux frais du client, même pendant la période de garantie.

K041\_A1\_Fr

## NOTE IMPORTANTE SUR LE CÂBLE D'ALIMENTATION

Tenir le câble d'alimentation par la fiche. Ne pas débrancher la prise en tirant sur le câble et ne pas toucher le câble avec les mains mouillées. Cela risque de provoquer un court-circuit ou un choc électrique. Ne pas poser l'appareil ou un meuble sur le câble. Ne pas pincer le câble. Ne pas faire de noeud avec le câble ou l'attacher à d'autres câbles. Les câbles d'alimentation doivent être posés de façon à ne pas être écrasés. Un câble abîmé peut provoquer un risque d'incendie ou un choc électrique. Vérifier le câble d'alimentation de temps en temps. Contacter le service après-vente PIONEER le plus proche ou le revendeur pour un remplacement.

S002\*\_A1\_Fr

## ATTENTION

Cet appareil est un produit laser de Classe 1, classé selon l'article IEC 60825-1:2007 relatif à la Sécurité des produits laser.

APPAREIL À LASER DE CLASSE 1

D58-5-2-2a\_A2\_Fr

## ATTENTION

L'interrupteur **⏻/I STANDBY/ON** de cet appareil ne coupe pas complètement celui-ci de sa prise secteur. Comme le cordon d'alimentation fait office de dispositif de déconnexion du secteur, il devra être débranché au niveau de la prise secteur pour que l'appareil soit complètement hors tension. Par conséquent, veillez à installer l'appareil de telle manière que son cordon d'alimentation puisse être facilement débranché de la prise secteur en cas d'accident. Pour éviter tout risque d'incendie, le cordon d'alimentation sera débranché au niveau de la prise secteur si vous prévoyez une période prolongée de non utilisation (par exemple avant un départ en vacances).

D3-4-2-2-2a\*\_A1\_Fr

# Sommaire

## 01 Avant de commencer

Compatibilité en lecture des disques et du format de gravure .....	4
Contenu de l'emballage .....	4
Installation des piles dans la télécommande .....	4
Utilisation de la télécommande .....	4

## 02 Connexions

Connexions de sortie audio analogique .....	5
Connexions de sortie audio numérique .....	5
Commande centralisée avec d'autres composants Pioneer (PD-30 uniquement) .....	5
Branchement .....	5

## 03 Commandes et écrans

Télécommande .....	6
Panneau arrière .....	6
Panneau avant .....	7
Écran du panneau avant .....	7

## 04 Lecture

Lecture d'un disque .....	8
Réglage de la puissance sur la mise en veille .....	8
Lecture en avance/retour en arrière rapide .....	8
Fonction Ignorer (Skip) .....	8
Recherche directe (désigne une piste spécifique de lecture) .....	8
Lecture répétitive .....	8
Lecture au hasard .....	8
Lecture programmée (lecture des pistes dans un ordre prédéterminé) .....	8
Visualisation des données du disque .....	8
Lecture de l'iPod/iPhone/iPad (PD-30 uniquement) .....	9
Assurez-vous que les modèles iPod/iPhone/iPad sont pris en charge .....	9
Lecture de votre iPod/iPhone/iPad .....	9
Lecture de fichiers enregistrés sur des dispositifs de stockage USB .....	10

## 05 Les fonctions avancées

Lecture avec son en haute fidélité .....	11
Sound Retriever .....	11
Pure Audio .....	11
Modification de la zone de lecture (couche) d'un SACD/CD .....	11
Réglage de la luminosité de l'affichage .....	11
Auto Power Down (Mise hors tension automatique réglant l'unité sur veille) .....	11
Fonctions de lecture .....	11

## 06 Informations complémentaires

Disque pouvant être lu .....	12
Formats de fichiers pouvant être lus .....	12
Précautions à prendre pour l'utilisation .....	13
Guide de dépannage .....	14
Spécifications .....	15

## Chapitre 1:

## Avant de commencer

## Compatibilité en lecture des disques et du format de gravure

Les disques pouvant être lus sur ce lecteur sont répertoriés ci-dessous.

- SACD (Super Audio CD)\* (zone à deux canaux uniquement)
- CD
- Disque DSD

\* "Super Audio CD" est une marque déposée.

## Remarque

- Cette unité ne permet pas de lire des zones multicanaux des disques SACD.
- Les bornes **DIGITAL OUT** de cette unité ne produisent pas de son des disques SACD et DSD ni des iPod/iPhone/iPad.
- Lorsqu'un disque est chargé, la mise sous tension n'entraîne pas automatiquement le lancement de la lecture. En conséquence, la lecture chronométrée n'est pas possible même si l'unité est connectée à une minuterie.

## À propos de la lecture de disques DualDisc

Un disque DualDisc est un nouveau disque à deux faces, l'une d'elle comportant du contenu DVD vidéo, audio, etc. et l'autre comportant du contenu non-DVD tel que des données audio numériques. La face audio non-DVD du disque n'est pas conforme aux spécifications des CD audio et il se peut donc que la lecture soit impossible. Pour de plus amples informations sur les caractéristiques des DualDisc, veuillez consulter le fabricant ou le détaillant du disque.

## Disques ne pouvant pas être lus

- DVD-Vidéo
- DVD-Audio
- CD-G
- CD Vidéo
- DTS CD

Il est possible que certains disques ne faisant pas partie de la liste ci-dessus ne puissent pas être lus.

## Contenu de l'emballage

Veuillez vous assurer que les accessoires suivants sont livrés avec l'appareil.

- Télécommande x1
- Piles sèches AAA/IEC R03 x2
- Câble audio RCA (fiches rouges/blanches) x1
- Cordon d'alimentation
- Carte de garantie
- Mode d'emploi (ce document)

## Remarque

- Les illustrations des Mode d'emploi peuvent avoir été modifiées ou simplifiées dans le but de clarification et en conséquence peuvent différer de l'apparence actuelle du produit.
- Les illustrations utilisées ici représentent principalement le modèle PD-30.

## Installation des piles dans la télécommande

## 1 Ouvrez le couvercle arrière.

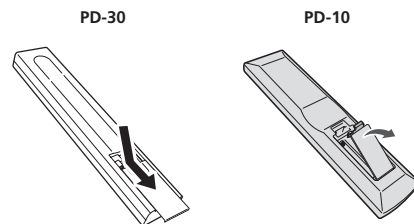

## 2 Placez les piles neuves, en faisant correspondre la polarité à celle du boîtier.

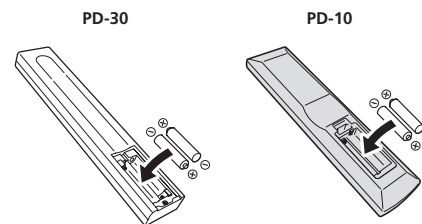

## 3 Fermez le couvercle arrière.

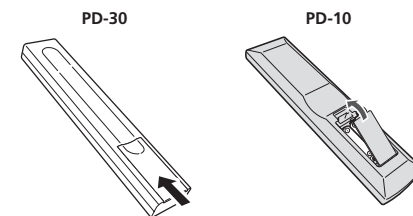

Les piles incluses avec l'unité ont été fournies pour permettre de contrôler le fonctionnement du produit et ne dureront pas longtemps. Nous recommandons d'utiliser des piles alcalines qui ont une durée de vie utile plus longue.

## AVERTISSEMENT

- N'utilisez pas et ne rangez pas les piles sous la lumière directe du soleil ou dans un endroit excessivement chaud, comme une voiture ou à proximité d'un appareil de chauffage. Les piles risqueraient de fuir, de surchauffer, d'exploser ou de s'enflammer. Leur durée de vie ou leurs performances pourraient également être réduites.

## Attention

Toute utilisation incorrecte des piles peut entraîner des accidents, comme une fuite ou une explosion. Respectez les précautions suivantes:

- Lorsque vous placez les piles, prenez soin de ne pas endommager les ressorts des bornes des piles  $\ominus$ .
- Ne pas utiliser de piles autres que celles qui sont indiquées. Ne pas utiliser non plus une pile neuve avec une pile usée.

- Lorsque vous installez les piles dans la télécommande, orientez les piles dans la bonne direction en respectant la polarité ( $\oplus$  et  $\ominus$ ).
- Ne pas chauffer, ni démonter, ni ne jeter les piles dans le feu ou l'eau.
- La tension des piles peut différer l'une de l'autre et cela même si leur type et forme sont identiques. Utiliser ensemble uniquement des piles du même type.
- Pour éviter que les piles ne fuient, enlever les piles lorsque le produit n'est pas censé être utilisé pendant une période prolongée (à savoir 1 mois ou plus). Si les piles ont fuit, nettoyer soigneusement l'intérieur du compartiment et placer ensuite les piles. Si une pile fuit et que du liquide entre en contact avec votre peau, nettoyer à grande quantité d'eau.
- Lorsque vous jetez des piles usées, veuillez vous conformer aux normes gouvernementales ou à la réglementation des institutions publiques environnementales en vigueur dans votre pays ou région.

## Utilisation de la télécommande

La télécommande a une portée d'environ 7 m à un angle d'environ 30° par rapport au capteur.

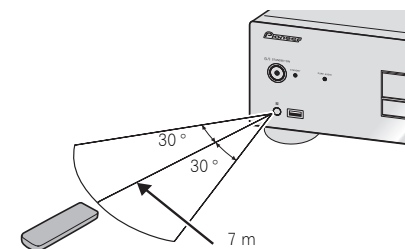

Respectez les consignes suivantes lorsque vous utilisez la télécommande:

- Aucun obstacle ne doit être présent entre la télécommande et le capteur de l'appareil.
- Le fonctionnement de la télécommande peut être perturbé si le capteur est soumis à un éclairage trop puissant (rayons solaires ou lumière fluorescente).
- L'utilisation simultanée de plusieurs télécommandes peut brouiller leur fonctionnement. Évitez d'utiliser d'autres télécommandes à proximité de cet appareil.
- Remplacez la pile lorsque vous notez une baisse de portée de la télécommande.

## Chapitre 2: Connexions

### ⚠ Attention

- Avant d'effectuer ou de changer les connexions, coupez le courant et déconnectez le cordon d'alimentation de la prise CA.
- Connectez le cordon d'alimentation après avoir effectué toutes les connexions entre les appareils.

### Connexions de sortie audio analogique

Lorsque vous connectez la sortie audio analogique de cette unité à la sortie audio analogique d'un amplificateur, vous pouvez utiliser l'amplificateur pour bénéficier de l'audio analogique de cette unité.

Panneau arrière du PD-30

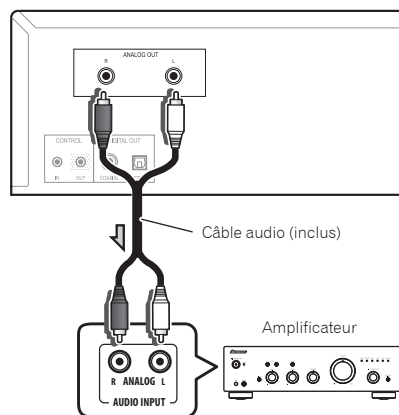

### Connexions de sortie audio numérique

Vous pouvez, si souhaité, connecter la sortie audio numérique de cette unité à un amplificateur AV ou un appareil d'enregistrement numérique (enregistreur CD, MD, etc.).

- Les bornes **DIGITAL OUT** de cette unité ne produisent pas de son des disques SACD et DSD ni des iPod/iPhone/iPad.

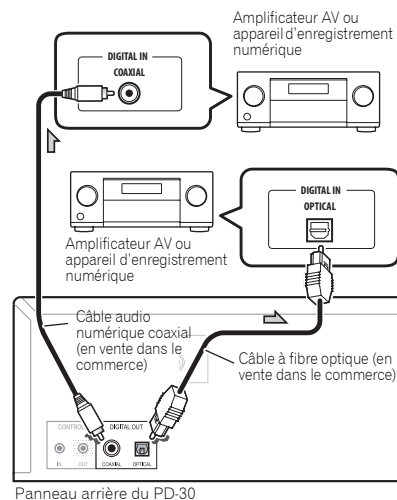

### ⚠ Important

#### Précaution à prendre lors de la manipulation des câbles à fibre optique

- Prenez soin de ne pas plier les câbles à fibre optique en angles aigus. Lorsque vous rangez les câbles à fibre optique, enrroulez-les en boucle de 15 cm de diamètre.
- Lors de la connexion des câbles à fibre optique, alignez correctement les connecteurs et introduisez-les complètement. Si l'orientation du connecteur du câble est incorrecte et que vous exercez une force excessive pour introduire le connecteur, vous risquez de le déformer, ce qui empêchera l'obturateur de se fermer lorsque le câble est enlevé.

### 🔧 Remarque

- Pour la sortie audio numérique, les CD lus sur cette unité doivent produire des signaux PCM linéaires avec un taux d'échantillonnage allant jusqu'à 44,1 kHz et des bits quantitatives allant jusqu'à 16 bits (il peut s'avérer impossible de lire certains disques sur le composant connecté et l'environnement). Pour plus d'informations sur les autres fichiers, voir page 12.

### Commande centralisée avec d'autres composants Pioneer (PD-30 uniquement)

Cette unité et les autres composants Pioneer dotés de prises **CONTROL IN/OUT** peuvent être contrôlés avec une seule télécommande en la pointant vers le récepteur de signaux sur l'amplificateur AV ou un autre composant. Cette centralisation permet d'utiliser une télécommande dont les composants ne sont pas munis d'un télécapteur ou sont installés à des emplacements inaccessibles par le télécapteur.

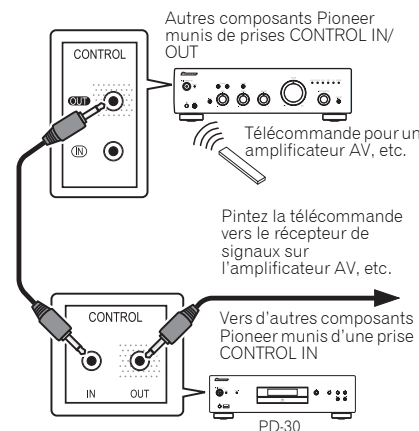

### 🔧 Remarque

- Pour établir la connexion, utilisez un cordon mini-fiche mono en vente dans le commerce (sans résistance).
- Lors de la connexion des prises **CONTROL IN/OUT**, des cordons audio en vente dans le commerce doivent être utilisés pour établir les connexions analogiques. La connexion des prises **CONTROL IN/OUT** ne suffit pas à assurer un contrôle adéquat du système.
- Lorsqu'un cordon de commande est connecté à la prise **CONTROL IN** du PD-30, il est impossible de contrôler l'unité en pointant la télécommande vers le PD-30 (le télécapteur est automatiquement désactivé).

### Branchement



#### Important

- Si le cordon d'alimentation doit être déconnecté, assurez-vous d'appuyer sur le bouton **⏻/STANDBY/ON** situé le panneau avant de l'unité de manière à ce que le PD-30 soit sur Arrêt (OFF) ou le PD-10 en mode de veille avant de retirer le cordon.
- Assurez-vous que l'indicateur [-OFF-] n'est pas allumé sur l'écran du panneau avant de l'unité principale avant de déconnecter le cordon d'alimentation. Si le cordon d'alimentation est déconnecté alors que l'indicateur [-OFF-] est toujours allumé, l'unité peut revenir aux réglages par défaut.
- Lorsque vous partez en voyage, ou lorsque vous prévoyez de ne pas utiliser l'appareil pendant une longue durée, débranchez systématiquement le cordon d'alimentation de sa prise.

### ⚠ Attention

- Ne pas utiliser de cordon d'alimentation autre que celui fourni avec cette unité.
- Ne pas utiliser le cordon d'alimentation fourni pour un usage que celui qui est décrit ci-dessous.

Après avoir effectué toutes les connexions, branchez l'unité dans une prise CA.

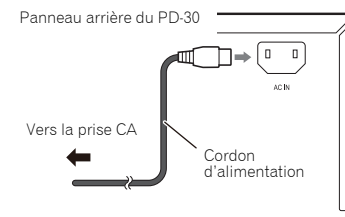

**1** Branchez le cordon d'alimentation dans la prise **AC IN** située sur le panneau arrière de l'unité.

**2** Branchez l'autre extrémité dans la prise **CA**.

## Chapitre 3:

## Commandes et écrans

## Télécommande

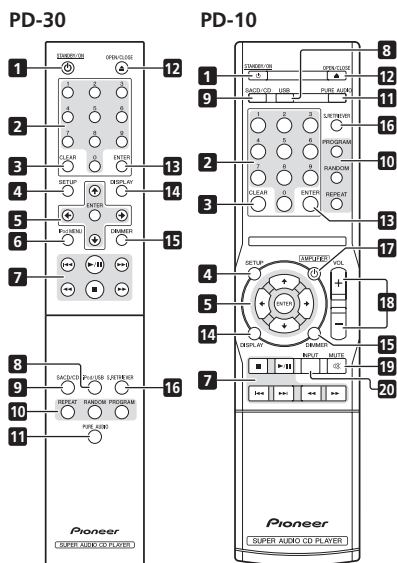
**1** **⏻ STANDBY/ON**

Permet de mettre l'amplificateur en mode veille et sous tension.

**2** **Touches numérotées**

Utilisez ces boutons pour spécifier la piste à lire. Utilisez les boutons numérotés pour sélectionner la piste et appuyez ensuite sur **ENTER** pour confirmer la sélection.

**3** **CLEAR**

Appuyez pour effacer le contenu défini pour une lecture programmée (page 8).

**4** **SETUP**

Permet de régler la fonction de mise hors tension automatique (page 11).

**5** **↑/↓/←/→**

Utilisez ces boutons pour sélectionner des éléments, changer les réglages et déplacer le curseur.

**ENTER**

Permet d'inclure l'élément sélectionné ou de saisir un réglage que vous avez changé.

**6** **iPod MENU (PD-30 uniquement)**

A utiliser avec un menu iPod/iPhone/iPad.

**7** **⏮**

Appuyez pour revenir au début de la piste en cours de lecture. Appuyez deux fois pour revenir au début de la piste précédente.

**▶/||**

Appuyez pour lancer la lecture. Au cours de la lecture, faites une pause/annulez la pause de la lecture.

**▶▶**

Appuyez pendant la lecture pour avancer jusqu'à la prochaine piste.

**⏪**

Appuyez pour revenir rapidement en arrière de la piste en cours de lecture. Si vous appuyez à nouveau sur le bouton pendant le retour en arrière rapide, la vitesse de l'opération change en quatre étapes.

■  
Appuyez pour arrêter la lecture.

**▶▶▶**

Appuyez pour avancer rapidement sur la piste en cours de lecture. Si vous appuyez à nouveau sur le bouton pendant l'avance rapide, la vitesse de l'opération change en quatre étapes.

**8** **iPod/USB (PD-30)  
USB (PD-10)**

Appuyez pour permuter l'unité à iPod ou USB (page 9,10).

**9** **SACD/CD**

Appuyez pour permuter l'unité à SACD/CD. Dans le cas de disques SACD hybrides, si vous appuyez sur ce bouton lors de l'arrêt de la lecture, la zone de lecture du disque change (page 11).

**10** **REPEAT**

Appuyez pour lancer une lecture répétitive (page 8).

**RANDOM**

Appuyez pour lancer une lecture au hasard (page 8).

**PROGRAM**

Appuyez pour lancer une lecture programmée (page 8).

**11** **PURE AUDIO**

Appuyez sur ce bouton pour activer le mode Pure Audio. Ce mode permet d'effectuer une lecture audio d'une qualité supérieure respectant les sons originaux (page 11).

**12** **▲ OPEN/CLOSE**

Appuyez pour ouvrir et fermer le tiroir-disque (page 8).

**13** **ENTER**

Permet d'inclure l'élément sélectionné ou de saisir un réglage que vous avez changé.

**14** **DISPLAY**

Appuyez pour afficher les diverses données sur le disque, y compris le temps de lecture écoulé ainsi que le temps restant (page 8).

**15** **DIMMER**

Appuyez pour changer les niveaux de luminosité de l'écran du panneau avant de l'unité principale et des indicateurs (page 11).

**16** **S.RETRIEVER**

Appuyez pour permuter entre les divers réglages de la fonction Sound Retriever (page 11).

**17** **⏻ AMPLIFIER (PD-10 uniquement)**

Appuyez pour permuter l'alimentation entre ON et STANDBY sur l'amplificateur Pioneer AV.

**18** **VOLUME +/- (PD-10 uniquement)**

Appuyez sur ces boutons pour régler le volume du son d'un amplificateur Pioneer AV.

**19** **MUTE (PD-10 uniquement)**

Appuyez pour mettre en sourdine le volume d'un amplificateur Pioneer AV. Appuyez à nouveau sur ce bouton pour annuler la fonction de mise en sourdine.

**20** **INPUT (PD-10 uniquement)**

Appuyez pour permuter l'entrée vers un amplificateur Pioneer AV.

## Panneau arrière

Pour de plus amples informations sur les connexions, voir page 5.

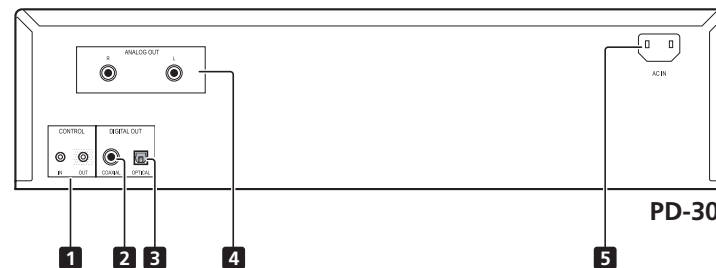
**1** **CONTROL IN/OUT prise (PD-30 uniquement)****2** **DIGITAL OUT (COAXIAL) borne****3** **DIGITAL OUT (OPTICAL) borne****4** **ANALOG OUT bornes****5** **AC IN prise**

Panneau avant

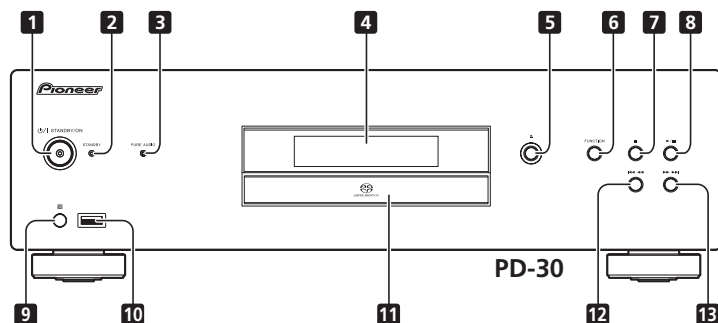

1 **⏻/I STANDBY/ON**

Lors de la mise sous tension, l'indicateur au centre du bouton s'allume.

- Sur le modèle PD-30, ce bouton permet de permuter l'amplificateur entre une mise hors et sous tension. Pour mettre sous tension, appuyez sur le bouton jusqu'à ce qu'il reste enfoncé.
- Sur le modèle PD-10, ce bouton permet de permuter l'amplificateur entre le mode veille et la mise sous tension.

2 **STANDBY** indicateur

S'allume lorsque l'alimentation est en mode de veille (STANDBY).

3 **PURE AUDIO** indicateur

S'allume lorsque la fonction Pure Audio est activée (page 11).

4 **Écran du panneau avant**

(Voir la description suivante.)

5 **▲**

Appuyez pour ouvrir et fermer le tiroir-disque (page 8).

6 **FUNCTION**

Permet de changer la source d'entrée. La source change tel qu'indiqué ci-dessous.

**DISC** → **iPod\***<sup>1</sup>/**USB** → Permet de revenir au début (masqué).

\*1 PD-30 uniquement

7 **■**

Appuyez pour arrêter la lecture.

8 **▶/||**

Appuyez pour lancer la lecture. Au cours de la lecture, faites une pause/annulez la pause de la lecture.

9 **Capteur à distance**

Reçoit les signaux émis par la télécommande (page 4).

10 **iPod/USB port (PD-30) USB port (PD-10)**

Permet d'effectuer la connexion à votre Apple iPod/iPhone/iPad (page 9) ou à un appareil USB (page 10).

11 **Tiroir-disque** (page 8)

12 **◀◀ ▶▶**

Appuyez pour revenir au début de la piste en cours de lecture. Appuyez deux fois pour revenir au début de la piste précédente. Lorsque vous appuyez sur ce bouton et que vous le maintenez enfoncé, la piste en cours de lecture passera à une vitesse rapide.

- Si vous appuyez à nouveau sur le bouton pendant l'avance rapide, la vitesse de l'opération change en quatre étapes.

13 **▶▶ ▶▶**

Appuyez pour passer au début de la piste suivante. Lorsque vous maintenez ce bouton enfoncé, la piste en cours de lecture sera avancée à une vitesse rapide.

- Si vous appuyez à nouveau sur le bouton pendant l'avance rapide, la vitesse de l'opération change en quatre étapes.

Écran du panneau avant

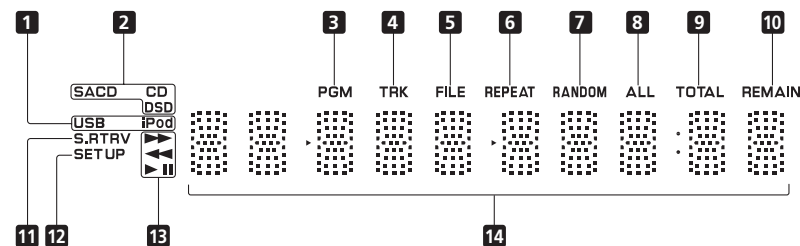

1 **USB/iPod**

Voyants pendant la lecture de la mémoire flash USB ou iPod/iPhone/iPad.

2 **SACD/CD/DSD**

L'indicateur s'allume en fonction du type de disque en cours de lecture.

3 **PGM**

S'allume pendant une lecture programmée (page 8).

4 **TRK**

S'allume pendant l'affichage du numéro de la piste avec soit le temps de lecture écoulé soit le temps de lecture restant.

5 **FILE**

S'allume lorsqu'un nom de fichier s'affiche.

6 **REPEAT**

S'allume pendant une lecture répétitive (page 8).

7 **RANDOM**

S'allume pendant une lecture au hasard (page 8).

8 **ALL**

S'allume pendant une lecture répétitive du disque (page 8).

9 **TOTAL**

S'allume lorsque le temps de lecture restant du disque s'affiche.

10 **REMAIN**

S'allume lorsque le temps de lecture restant de la piste ou du disque s'affiche.

11 **S.RTRV**

S'allume lorsque la fonction Sound Retriever est activée (page 11).

12 **SET UP**

S'allume lorsque la fonction de mise hors tension automatique (page 11).

13 **▶▶**

S'allume pendant une avance rapide.

◀◀

S'allume pendant un retour en arrière rapide.

▶

S'allume pendant une lecture.

||

S'allume pendant un mode pause.

14 **Écran alphanumérique**

## Chapitre 4: Lecture

Les fonctions pouvant être sélectionnées varient selon le type de disque et de fichier. Dans certains cas, certaines fonctions ne peuvent pas être utilisées. Reportez-vous à *Fonctions de lecture* à la page 11.

### Lecture d'un disque

#### 1 Appuyez sur le bouton du panneau avant pour mettre l'unité sous tension.



- Avec le modèle PD-30, la mise sous tension s'effectue en appuyant sur le bouton POWER jusqu'à ce qu'il reste enfoncé.

Vue de côté du panneau avant ▶

#### 2 Appuyez sur le bouton pour ouvrir le tiroir-disque et placez le disque.

- Placez le disque avec la face imprimée vers le haut.

#### 3 Appuyez sur le bouton pour lancer la lecture.



- Pour effectuer une pause pendant la lecture, appuyez sur le bouton .
- Pour interrompre la lecture, appuyez sur le bouton .



#### Remarque

- Vous pouvez exécuter les étapes 2 et 3 avec la télécommande de la même manière que pour les commandes du panneau avant de l'unité.

### Réglage de la puissance sur la mise en veille

Retirez les disques du tiroir avant de régler le bouton d'alimentation en mode de veille.

- Appuyez sur le bouton de la télécommande  **STANDBY/ON**. La prochaine fois que vous remettrez sous tension, appuyez sur le bouton  **STANDBY/ON** de la télécommande.

- Pour le modèle PD-30, appuyez sur le bouton du panneau avant  **STANDBY/ON** pour mettre l'unité hors tension et non en mode de veille. Pour remettre sous tension, appuyez sur le bouton du panneau avant  **STANDBY/ON**.

#### Remarque

- Si le cordon de l'alimentation n'est pas branché lorsque l'unité est en mode de veille, l'unité s'éteindra. Toutefois lorsque le cordon est rebranché, l'unité ne se remettra pas automatiquement en marche. Après avoir rebranché le cordon d'alimentation, appuyez sur le bouton  **STANDBY/ON** de la télécommande pour remettre sous tension.

### Lecture en avance/retour en arrière rapide

#### • Pendant la lecture, appuyez sur le bouton ou le bouton .

Chaque fois que vous appuyez sur le bouton pendant l'avance ou le retour en arrière rapide, la vitesse de l'opération change en quatre étapes.

- Pour revenir à une lecture normale, appuyez sur le bouton .

### Fonction Ignorer (Skip)

#### • Pendant la lecture, appuyez sur le bouton ou le bouton .

La lecture ignorera, vers l'avant ou l'arrière, le nombre de pistes correspondant au nombre de fois auquel le bouton a été appuyé.



### Recherche directe (désigne une piste spécifique de lecture)

#### • Utilisez les boutons numérotés pour saisir le numéro de la piste et appuyez ensuite sur ENTER pour confirmer la sélection.

Même si le bouton  **ENTER** n'est pas appuyé, la lecture commence automatiquement après un intervalle de 5 secondes (ceci ne concerne pas la lecture programmée).

### Lecture répétitive

Vous pouvez effectuer une lecture répétitive pour la piste en cours ou pour toutes les pistes du disque.

- Pendant la lecture, appuyez sur le bouton  **REPEAT**.
- La lecture répétitive commence et l'indicateur  [REPEAT] s'allume sur l'écran du panneau avant de l'unité. Appuyez à nouveau sur le bouton pour alterner le type de lecture répétitive entre une piste simple et le disque en entier (toutes les pistes) comme suit:

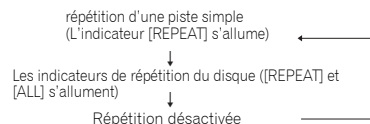

#### Remarque

- La fonction de lecture répétitive est annulée lorsque vous interrompez la lecture du disque.



### Lecture au hasard

Toutes les pistes du disque sont sélectionnées et lues au hasard jusqu'à ce que chacune d'elles ait été lue une fois.

#### • Pendant la lecture, appuyez sur le bouton **RANDOM**.

La lecture au hasard commence et l'indicateur  [RANDOM] s'allume sur le panneau avant de l'unité principale.

#### Remarque

- La lecture au hasard se poursuit jusqu'à ce que le disque s'arrête ou lorsque vous appuyez à nouveau sur le bouton **RANDOM**.
- La fonction de lecture au hasard ne peut pas être utilisée simultanément avec la lecture programmée.
- Si vous appuyez sur le bouton  pendant la lecture au hasard, l'unité passe à la piste suivante sélectionnée au hasard. Si vous appuyez sur le bouton , l'unité revient au début de la piste en cours et recommence.

### Lecture programmée (lecture des pistes dans un ordre prédéterminé)

Cette fonction permet de programmer 24 pistes à lire dans un ordre sélectionné.

#### 1 Pour interrompre la lecture, appuyez sur le bouton **PROGRAM**.

L'indicateur [PGM] s'allume sur le panneau avant de l'unité.

#### 2 Utilisez les boutons numérotés pour sélectionner le numéro de la piste et appuyez ensuite sur ENTER.



Exemple: Pour sélectionner la piste 15, appuyez sur les boutons 1 et 5 puis sur  **ENTER**. Si vous vous trompez, appuyez sur le bouton **CLEAR**.

#### 3 Répétez l'étape 2 pour saisir les numéros des pistes souhaitées.

#### 4 Appuyez sur le bouton **▶/II**.

La lecture commence dans l'ordre de la programmation des pistes. Pour ajouter d'autres pistes, répétez les étapes 1 et 2.

#### Remarque

- Si vous appuyez sur le bouton **CLEAR** lorsque le disque est arrêté, toutes les pistes programmées seront annulées.
- Pour effacer les pistes programmées après avoir interrompu la lecture, appuyez sur le bouton **PROGRAM** puis sur **CLEAR**. Les pistes programmées seront annulées en commençant par celle qui a été programmée en dernier.
- Il est impossible de programmer une "pause".
- Le contenu de la lecture programmée (répétition de toutes les pistes) peut être répété. Appuyez sur le bouton **REPEAT** après avoir commencé la lecture (voir à gauche).
- Il est impossible d'effectuer la répétition d'une seule piste pendant une lecture programmée.
- Il est impossible d'effectuer une répétition au hasard pendant une lecture programmée.
- Si vous appuyez sur le bouton  pendant la lecture programmée, l'unité passe à la piste programmée suivante.
- Après avoir interrompu la lecture, pour relancer la même lecture programmée, appuyez sur le bouton **PROGRAM** puis sur .

### Visualisation des données du disque

- Pendant la lecture, appuyez sur le bouton  **DISPLAY**. Diverses données, y compris le temps de lecture écoulé et le temps de lecture restant s'affichent.

En fonction du disque, si vous appuyez sur le bouton **DISPLAY** plusieurs fois, l'affichage effectue un défilement des données.

#### Remarque

- Affiche le nom du fichier (les premiers 8 caractères) lors de la lecture de fichiers AAC (PD-30 uniquement), les fichiers WMA/MP3 ou les fichiers sur disques DSD. Toutefois en fonction des caractères utilisés, l'affichage peut ne pas être totalement correct.

## Lecture de l'iPod/iPhone/iPad (PD-30 uniquement)

En principe lorsque vous connectez votre iPod/iPhone/iPad à cette unité, vous devriez pouvoir bénéficier d'une qualité sonore nettement supérieure.

### Assurez-vous que les modèles iPod/iPhone/iPad sont pris en charge

Les modèles iPod/iPhone/iPad pris en charge par cette unité sont les suivants.

iPod/iPhone/iPad	Audio	Commande
iPod nano 2/3/4/5/6G	✓	✓
iPod touch 1/2/3/4G	✓	✓
iPhone	✓	✓
iPhone 3G/3GS	✓	✓
iPhone 4/4S	✓	✓
iPad	✓	✓
iPad 2	✓	✓

- Ce système a été développé et testé pour la version logicielle des iPod/iPhone/iPad indiquée sur le site Web de Pioneer.
- Toute version logicielle de votre iPod/iPhone/iPad autre que celle indiquée sur le site Web de Pioneer peut s'avérer incompatible avec ce système.

#### Remarque

- Pioneer ne garantit pas que cette unité est capable de lire les modèles iPod/iPhone/iPad autres que ceux stipulés.
- La disponibilité de certaines fonctions dépend du modèle ou de la version logicielle.
- iPod/iPhone/iPad fait l'objet d'un droit de reproduction de matériaux non protégés par des droits d'auteur ou de matériaux que l'utilisateur est en droit de reproduire légalement.

- Les caractéristiques, telles que l'égalisateur, ne peuvent pas être contrôlées par ce système. En conséquence, nous recommandons de désactiver l'égalisateur avant d'effectuer la connexion.
- En aucun cas Pioneer n'endosse les responsabilités de pertes directes ou indirectes résultant de problèmes ni de pertes de matériaux enregistrés survenues lors d'une défaillance d'iPod/iPhone/iPad.
- Pour de plus amples informations sur l'utilisation d'iPod/iPhone/iPad, veuillez vous reporter au manuel fourni avec iPod/iPhone/iPad.

### Lecture de votre iPod/iPhone/iPad

#### 1 Appuyez sur iPod/USB de la télécommande pour sélectionner iPod comme source d'entrée.



Appuyez sur le bouton de la télécommande **iPod/USB**.

- Vous pouvez effectuer la même opération en appuyant plusieurs fois sur **FUNCTION** du panneau avant.

#### 2 Connexion de votre iPod/iPhone/iPad.

Connectez votre iPod/iPhone/iPad au port USB sur le panneau avant de l'unité. Utilisez le câble iPod fourni avec votre iPod/iPhone/iPad pour établir la connexion.

- Pour la connexion du câble, reportez-vous également aux instructions de votre iPod/iPhone/iPad.

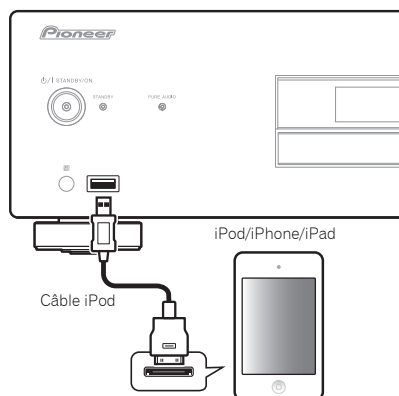

Les opérations suivantes sont possibles pour iPod/iPhone/iPad.

Touches	Fonction
▶/II	Démarré la lecture. Au cours de la lecture, faites une pause/annulez la pause de la lecture.
■	Interrompt la lecture.
◀◀	Appuyez pour passer au lancement du fichier actuel puis aux fichiers précédents.
▶▶	Maintenez le bouton enfoncé pour effectuer un retour en arrière rapide.
▶▶	Appuyez pour passer au fichier suivant.
▶▶▶	Maintenez le bouton enfoncé pour effectuer une avance rapide.
<b>RANDOM</b>	Les fichiers iPod/iPhone/iPad sont lus en arrière au hasard (lecture aléatoire).
<b>REPEAT</b>	Les fichiers iPod/iPhone/iPad sélectionnés sont lus répétitivement en arrière. <sup>1</sup>
<b>iPod MENU</b>	A utiliser avec un menu iPod/iPhone/iPad.
↑/↓/ENTER	Utilisez pour exécuter les opérations du menu iPod/iPhone/iPad.

- 1 Chaque fois que vous appuyez sur **REPEAT**, les modes de répétition changent comme suit.  
 Répéter 1 → Répéter tout → La lecture normale  
 Répéter 1: Permet de répéter un fichier en cours de lecture.  
 Répéter tout: Permet de répéter tous les fichiers.

#### Important

Si cette unité n'est pas en mesure de lire votre iPod/iPhone/iPad, effectuez les vérifications suivantes:

- Assurez-vous que votre iPod/iPhone/iPad est pris en charge par cette unité.
- Reconnectez l'iPod/iPhone/iPad à l'unité. Si l'unité n'est toujours pas en mesure de lire, essayez de régler iPod/iPhone/iPad.
- Assurez-vous que le logiciel de votre iPod/iPhone/iPad est pris en charge par cette unité.

Si vous ne pouvez pas régler votre iPod/iPhone/iPad, vérifiez les éléments suivants:

- Est-ce que votre iPod/iPhone/iPad est correctement connecté à l'unité ? Reconnectez l'iPod/iPhone/iPad à l'unité.
- Est-ce que votre iPod/iPhone/iPad raccroche ? Essayez de régler l'iPod/iPhone/iPad et reconnectez-le à l'unité.

#### Remarque

- Le rechargement de l'iPod/iPhone/iPad se produit chaque fois que l'iPod/iPhone/iPad est connecté à cette unité. (Le rechargement est activé uniquement lorsque l'unité est mise sous tension). (Ne se produit pas lorsque la fonction Pure Audio est activée).
- Lorsque vous passez de l'iPod à une autre fonction, la lecture de l'iPod/iPhone/iPads est automatiquement interrompue.

## Lecture de fichiers enregistrés sur des dispositifs de stockage USB

### 1 Appuyez sur USB de la télécommande pour sélectionner USB comme source d'entrée.

Appuyez sur le **iPod/USB** bouton de la télécommande du modèle PD-30 ou sur **USB** de la télécommande du modèle PD-10.

- Vous pouvez effectuer la même opération en appuyant plusieurs fois sur **FUNCTION** du panneau avant.

### 2 Connectez le dispositif de stockage USB.

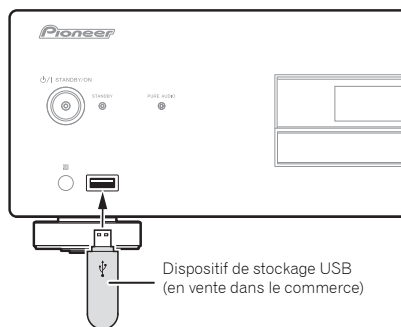

### 3 Appuyez sur le bouton ►/|| pour lancer la lecture.

- Pour effectuer une pause pendant la lecture, appuyez sur le bouton ►/||.
- Pour interrompre la lecture, appuyez sur le bouton ■.

Vous pouvez effectuer les opérations suivantes. Certains boutons peuvent ne pas être disponibles en fonction de la catégorie en cours de lecture.

Touches	Fonction
►/	Démarre la lecture. Au cours de la lecture, faites une pause/annulez la pause de la lecture.
■	Interrompt la lecture.
◀◀	Appuyez pour passer au lancement du fichier actuel puis aux fichiers précédents.
◀◀	Appuyez pour effectuer un retour en arrière rapide. Chaque fois que vous appuyez sur le bouton vitesse vers l'arrière, la vitesse de l'opération change en quatre étapes.
▶▶	Appuyez pour passer au fichier suivant.
▶▶	Appuyez pour effectuer une avance rapide. Chaque fois que vous appuyez sur le bouton vitesse vers l'avant, la vitesse de l'opération change en quatre étapes.
<b>RANDOM</b>	Les fichiers sélectionnés sont lus en arrière au hasard (lecture aléatoire).
<b>REPEAT</b>	Les fichiers sélectionnés sont lus répétitivement. <sup>1</sup>

- <sup>1</sup> Chaque fois que vous appuyez sur **REPEAT**, le mode de répétition change comme suit.  
Repeat 1 → Repeat all → Normal playback  
Repeat 1: Permet de répéter un fichier en cours de lecture.  
Repeat all: Permet de répéter tous les fichiers.

Lorsque la fonction mise hors tension automatique est activée et que l'entrée est définie sur une lecture de mémoire USB, si la lecture depuis le dispositif de mémoire USB s'arrête pendant 30 minutes sans qu'aucune autre opération ne soit exécutée, l'unité passe automatiquement en mode de veille.

#### Remarque

- Cette unité peut ne pas reconnaître le dispositif de stockage USB, lire les fichiers ou alimenter le dispositif de stockage USB. Pour de plus amples informations, voir *Informations complémentaires* à la page 12.

- Pioneer ne garantit pas la lecture systématique des fichiers enregistrés sur un dispositifs de stockage USB ni que ce dernier sera alimenté. En outre, Pioneer n'endosse aucune responsabilité pour la perte de fichiers enregistrés sur les dispositifs de stockage USB qui pourrait se produire lors de la connexion à cette unité.
- Cette unité ne prend pas en charge les concentrateurs USB.

## Chapitre 5:

# Les fonctions avancées

Les fonctions pouvant être sélectionnées varient selon le type de disque et de fichier. Dans certains cas, certaines fonctions ne peuvent pas être utilisées. Voir *Fonctions de lecture* dans la colonne de droite.

## Lecture avec son en haute fidélité

### Sound Retriever

Lorsque les signaux sonores comprimés sont décomprimés pour la lecture, certaines parties sont perdues. En activant la fonction Sound Retriever, les pertes sont compensées ce qui permet de produire un son de meilleure qualité.

- Appuyez sur le bouton **S.RETRIEVER**. 

Chaque fois que vous appuyez sur le bouton, la fonction change comme suit: S.RTRV: OFF → S.RTRV: LOW → S.RTRV: HI → Permet de restaurer le statut initial

- La fonction correction de son est désactivée lorsque la fonction pure audio est activée.

### Pure Audio

Cette fonction désactive la sortie audio numérique et lit une audio analogique à haute fidélité. Lorsque la fonction est activée, aucun indicateur n'est affiché. Par défaut, cette option est désactivée.

- Appuyez sur le bouton **PURE AUDIO**. 

Appuyez à nouveau dessus pour désactiver la fonction.

- Lorsque cette fonction est activée et l'entrée de l'unité principale passe à SACD/CD, l'indicateur **PURE AUDIO** s'allume sur le panneau avant. Pendant la lecture du disque, le panneau avant s'éteint.
- Lorsque l'indicateur **PURE AUDIO** s'allume, les iPod/iPhone/iPad connectés à l'unité principale ne seront pas rechargés.

## Modification de la zone de lecture (couche) d'un SACD/CD

Les disques hybrides SACD se composent de deux couches, une couche SACD et une couche CD. Vous pouvez ainsi de choisir celle que vous voulez lire.

- Appuyez sur le bouton **SACD/CD**. 

Entrez les changements à SACD/CD.

- En mode d'arrêt, appuyez sur le bouton **SACD/CD**.

Chaque fois que vous appuyez sur le bouton, la lecture alterne entre la zone CD et la zone du canal 2 de SACD.

-  **Remarque**

- Cette unité ne prend pas en charge les zones multicanaux de SACD.

## Réglage de la luminosité de l'affichage

Cette unité est dotée d'une fonction de gradation permettant de régler la luminosité de l'affichage sur trois niveaux correspondant à divers degrés de l'éclairage ambiant. Le réglage par défaut est une luminosité maximum.

- Appuyez sur le bouton **DIMMER**. 

Chaque fois que vous appuyez sur le bouton, la luminosité passe par les trois couches.



- Le réglage de gradation ne peut pas être changé lorsqu'un disque est lu avec la fonction Pure Audio activée (voir à gauche).
- La luminosité de l'indicateur **STANDBY** ne change pas.

## Auto Power Down (Mise hors tension automatique réglant l'unité sur veille)

Cette fonction permute automatiquement l'unité en mode de veille si aucun signal ou permutation ne sont détectés pendant 30 minutes.

- Appuyez sur le bouton **SET UP**. 

- Changez le réglage et confirmez.

Appuyez sur le bouton   pour régler la fonction d'activation ou désactivation (ON ou OFF) et appuyez ensuite sur **ENTER** pour confirmer l'opération. 

-  **Remarque**

- Cette fonction est désactivée lorsque l'entrée iPod est sélectionnée.

## Fonctions de lecture

Les fonctions pouvant être sélectionnées varient selon le type de disque et de fichier. Dans certains cas, certaines fonctions ne peuvent pas être utilisées. Consultez le tableau ci-dessous répertoriant les fonctions exploitables.

Fonction <sup>1</sup>	Type de fichier/disque			
	SACD	CD-DA CD-R/-RW <sup>2</sup>	WMA MP3 AAC <sup>3</sup>	DSD <sup>4</sup>
Lecture en avance/retour en arrière rapide	✓	✓	✓	✓
Fonction Ignorer (Skip)	✓	✓	✓	✓
Recherche directe (désigne une piste spécifique de lecture)	✓	✓	–	–
Lecture répétitive	✓	✓	✓	✓
Lecture au hasard	✓	✓	✓	✓
Lecture programmée (lecture des pistes dans un ordre prédéterminé)	✓	✓	–	–
Visualisation des données du disque	✓	✓	✓	✓
Sound Retriever	–	–	✓	–
Pure Audio	✓	✓	✓ <sup>5</sup>	✓
SACD/CD	✓ <sup>6</sup>	–	–	–

1 Certaines options de disques ou fichiers peuvent ne pas fonctionner, même s'ils sont indiqués [✓] dans le tableau.

2 Voir également *Lecture des disques CD-R/CD-RW* à la page 12.

3 Les fichiers AAC peuvent être lus uniquement sur le modèle PD-30.

• Voir également *Formats de fichiers pouvant être lus* à la page 12.

4 Voir également *Lecture de disques DSD* à la page 12.

5 Cette fonction est activée uniquement pendant la lecture de fichiers enregistrés sur disque.

6 Disques SACD hybrides uniquement.

## Chapitre 6: Informations complémentaires

### Disque pouvant être lu

#### Lecture des disques CD-R/CD-RW

- Cette unité peut lire des disques CD-R/CD-RW enregistrés avec un format de musique CD ou des données au format WMA et MP3. Toutefois, certains disques ne peuvent pas être lus ou peuvent émettre du bruit ou déformer les sons.
- Cette unité est destinée à la lecture uniquement. Elle n'enregistre pas de données sur les disques CD-R/CD-RW.
- En conséquence, les disques CD-R/CD-RW qui n'ont pas été finalisés ne peuvent pas être lus sur cette unité. Pour de plus amples informations, consultez les instructions de votre enregistreur disque.

#### Lecture de disques DSD

Cette unité peut lire les fichiers de disques DSD enregistrés en format fichier DSF.

#### Fichiers pouvant être lus

- Disques enregistrés: DVD-R/RW
- Extension de fichier: .dsf
- Nom du dossier: DSD\_DISC
- Capacité: 4 Go maximum par fichier
- Audio: 2 canaux
- Fréquence d'échantillonnage: 2,8224 MHz

#### Exemple de composition de dossier

L'ordre de lecture des fichiers/dossiers ne se fait pas dans l'ordre alphabétique. Les fichiers sont lus dans l'ordre dans lequel ils ont été enregistrés sur le disque.

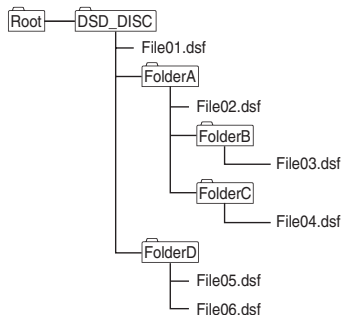

- Un dossier peut contenir 150 fichiers maximum.
- Un disque peut contenir 200 dossiers maximum.
- Un dossier ne peut contenir que 8 couches maximum.
- Les noms de fichiers utilisant des polices d'écriture Japonaises et autres polices de symboles peuvent ne pas s'afficher correctement.
- Tous les fichiers qui ne sont pas au format DSF seront ignorés.

#### ⚠ Attention

- Il est possible que certains fichiers ne puissent pas être lus.
- Les disques contenant un grand nombre de fichiers et de dossiers peuvent nécessiter plus de temps pour lancer la lecture. Dans ce cas, vous pouvez déplacer les fichiers souhaités directement vers le dossier DSD\_DISC ou limiter le nombre de fichiers à 20 ou moins.

#### Opérations pendant une lecture

Les opérations suivantes ne peuvent pas être lues pendant la lecture d'un disque DSD:

- Recherche directe
- Lecture de fichiers disque d'un type autre que DSF

#### Écran

Lorsque l'unité est en mode d'arrêt pendant la lecture d'un disque DSD, l'unité affiche l'indicateur [DSD DISC]. Pendant la lecture, chaque fois que vous appuyez sur le bouton **DISPLAY**, l'écran affiche les informations suivantes:

- Nombre de piste et le temps de lecture écoulé
- Nom du fichier

### Formats de fichiers pouvant être lus

#### Lecture de fichiers audio

Cette unité prend en charge les formats de fichier suivants.

- Remarque: certains formats de fichier ne sont pas disponibles à la lecture même s'ils font partie de la liste des formats de fichier pouvant être lus.
- Si vous essayez de lire des fichiers dont le format n'est pas pris en charge, le son peut être intermittent ou accompagné de bruit. Dans ces cas-là, confirmez que le format du disque est compatible avec cette unité.
- Les fichiers de musique soumis aux contrôles de gestion des droits numériques (Digital Rights Management, DRM) ne peuvent pas être lus. La protection DRM anti-copie est une technologie destinée à protéger les droits d'auteur. Pour empêcher toute copie illégale, DRM limite la lecture à l'enregistreur disque ou l'ordinateur utilisés initialement pour l'enregistrement de la musique. Pour de plus amples informations, consultez les instructions d'utilisation ainsi que les fichiers d'aide de l'appareil ou de l'application utilisés pendant l'enregistrement initial.

Catégorie	Extension	Flux	
MP3 <sup>1</sup>	.mp3	MPEG-1/2 Audio Layer-3	
		Fréquence d'échantillonnage	8 kHz à 48 kHz
		Quantification débit binaire	16 bit
		Canal	2 c
		Débit binaire	8 kbps à 320 kbps
WMA	.wma	WMA2/7/8/9	
		Fréquence d'échantillonnage	22,05 kHz à 48 kHz
		Quantification débit binaire	16 bit
		Canal	2 c
		Débit binaire	32 kbps à 192 kbps

Catégorie	Extension	Flux	
AAC <sup>2</sup>	.m4a	MPEG-4 AAC LC	
		MPEG-4 HE AAC (AAC Plus v1/2)	
		Fréquence d'échantillonnage	8 kHz à 48 kHz
		Quantification débit binaire	16 bit
		Canal	2 c
		Débit binaire	8 kbps à 320 kbps

1. "Technologie de décodage audio MPEG Layer-3 sous licence de Fraunhofer IIS et de Thomson multimedia."
2. PD-30 uniquement.

#### ⚠ Attention

- Il peut s'avérer impossible de lire tous les disques CD-R/CD-RW enregistrés sur un enregistreur CD ou un ordinateur en raison des caractéristiques du disque, des rayures ou des impuretés sur le disque ou des impuretés ou condensation sur la lentille laser du lecteur.
- Les disques enregistrés sur un ordinateur peuvent ne pas être lus sur cette unité en raison des réglages de l'application ou de l'environnement de l'ordinateur. Enregistrez toujours vos disques à l'aide du format approprié (pour de plus amples informations, consultez le distributeur de votre application).
- Les disques en format d'écriture en paquets ne peuvent pas être lus sur cette unité.
- Les disques CD-R/CD-RW qui n'ont pas été finalisés ne peuvent pas être lus sur cette unité.

#### Lecture des fichiers WMA

- Utilisez des disques enregistrés selon les normes compatibles aux systèmes de fichier CD-ROM (ISO9660 niveaux 1 et 2), ainsi que ceux compatibles à un format étendu (Joliet, Romeo).
- Cette unité ne prend pas en charge les disques enregistrés avec un débit binaire variable (VBR) ou avec un codage sans pertes.
- Cette unité ne prend pas en charge les disques multi-session.
- Un nombre total de 648 dossiers et pistes peuvent être reconnues et lus. Sur ce nombre, le nombre maximum de dossiers est de 299. Toutefois, en fonction de la composition du dossier, certains dossiers et pistes ne seront pas reconnus ni lus.

- Lorsque vous utilisez des fichiers WMA, assurez-vous qu'ils ont été encodés à l'aide d'applications vérifiées et validées par Microsoft Corporation. Si des applications non validées sont utilisées, l'unité peut ne pas fonctionner correctement.

## Lecture des fichiers MP3

- Utilisez des disques enregistrés selon les normes compatibles aux systèmes de fichier CD-ROM (ISO9660 niveaux 1 et 2), ainsi que ceux compatibles à un format étendu (Joliet, Romeo).
- Cette unité ne prend pas en charge le débit binaire variable (VBR); même si les fichiers peuvent être lus, le temps indiqué sur l'écran du panneau avant sera incorrect en raison du changement de , avec un changement plus rapide ou plus lent que les valeurs temporelles correctes.
- Cette unité ne prend pas en charge les disques multi-session.
- Un nombre total de 648 dossiers et pistes peuvent être reconnues et lus. Sur ce nombre, le nombre maximum de dossiers est de 299. Toutefois, en fonction de la composition du dossier, certains dossiers et pistes ne seront pas reconnus ni lus.
- Pour une qualité sonore optimale, un débit de bit de 128 kbps ou plus sont recommandés pour les enregistrements.

## MPEG-4 Lecture de fichiers AAC

- AAC est l'acronyme de "Advanced Audio Coding (Codage audio avancé)," le format de base de la technologie de compression audio utilisée dans MPEG-2 et MPEG-4.
- Cette unité prend en charge la lecture de fichiers AAC avec l'extension ".m4a," tels que codés par iTunes®. Toutefois, la lecture peut s'avérer impossible si les fichiers sont protégés par DRM. Elle dépend en outre de la version de codage iTunes.
- iTunes est une marque commerciale d'Apple Inc., enregistrées aux États-Unis et dans d'autres pays.

## Précautions à prendre pour l'utilisation

### Déplacement du lecteur

Lorsque vous déplacez cette unité, procédez toujours comme suit; Enlevez les disques du tiroir-disque et fermez-le. Appuyez sur le bouton **⏻ / STANDBY/ON** pour afficher [-OFF-] sur l'écran du panneau avant et attendez dix secondes avant de déconnecter le cordon d'alimentation. L'unité risque de subir des dommages ou de ne pas fonctionner correctement si elle est déplacée avec des disques dans le tiroir-disque.

### Emplacement d'installation

Sélectionnez un endroit stable près du poste de télévision et du système AV auxquels l'unité est connectée.

Ne placez pas le lecteur sur un poste de télévision ou un écran en couleur. Tenez-le à l'écart des platines à cassettes ou de tout autre composant qui subissent l'effet du magnétisme.

Ne pas placer dans les endroits suivants:

- Endroits éclairés par la lumière du jour
- Endroits humides ou mal ventilés
- Endroits particulièrement chauds ou froids
- Endroits soumis aux vibrations
- Endroits particulièrement poussiéreux ou remplis de fumée de cigarettes
- Endroits exposés à la suie, la vapeur ou la chaleur (dans les cuisines par exemple)

Ne pas installer l'unité sur un divan ou tout autre objet/matériau ayant des caractéristiques absorbantes sous risque d'affecter la qualité du son.

### Ne pas placer d'objets sur l'unité

Ne pas placer d'objets sur le lecteur.

### Tenir à l'écart de la chaleur

Ne pas placer le lecteur sur un amplificateur ou tout autre appareil émettant de la chaleur. Lors d'une installation dans un rack afin d'éviter la chaleur émise par l'amplificateur et les autres appareils, placez l'unité sur une étagère sous l'amplificateur dans la mesure du possible.

### Mettez l'unité hors tension lorsque le lecteur n'est pas utilisé

En fonction des conditions des signaux télévision, des motifs zébrés peuvent apparaître à l'écran lorsque la télévision est mise sous tension alors que le lecteur est mis sous tension. Il ne s'agit pas de dysfonctionnement du lecteur ni de la télévision. Si cette situation se présente, mettez le lecteur hors tension. Il est également possible que vous entendiez des grésillements de radio.

### Condensation

Si le lecteur est déplacé soudainement d'une pièce froide dans une pièce chaude (en hiver, par exemple) ou si la température dans la pièce où est installé le lecteur augmente soudainement à cause du chauffage, etc., des gouttelettes d'eau (condensation) peuvent se former (sur les pièces fonctionnelles et l'objectif). En cas de condensation, le lecteur ne fonctionne pas correctement et la lecture est impossible. Laissez le lecteur dans la pièce à une température pendant 1 ou 2 heures sous tension (la durée dépend de l'importance de la condensation). Les gouttelettes se dissipent et la lecture est à nouveau possible.

La condensation peut également se produire en été si le lecteur est exposé à l'air d'un climatiseur. Si cette situation se présente, déplacez le lecteur.

### Nettoyage du lecteur

En principe, il suffit de passer un chiffon doux. Pour les impuretés tenaces, appliquez un chiffon imprégné d'un détergent neutre dilué dans 5/6 d'eau, rincez bien, nettoyez les impuretés puis passez un chiffon sec.

Ne pas utiliser d'alcool, de diluant, d'essence ni d'insecticide sur le lecteur sous risque de détacher l'impression et le revêtement. Ne pas laisser d'articles en caoutchouc ou vinyle entrer en contact avec le lecteur pendant de longues périodes sous risque d'endommager l'armoie.

Si vous utilisez des serviettes imprégnées d'agents chimiques, consultez les précautions à prendre des serviettes.

Débranchez le câble d'alimentation de la prise électrique lorsque vous nettoyez le lecteur.

### Précautions à prendre lorsque l'unité est dotée dans un rack avec une porte vitrée

N'appuyez pas sur **▲ OPEN/CLOSE** de la télécommande pour ouvrir le tiroir-disque alors que la porte vitrée est fermée. La porte bloquera le mouvement du tiroir-disque et l'unité pourrait subir des dommages.

### Nettoyage de l'objectif de prise de vue

L'objectif du lecteur ne devrait pas se salir lors d'une utilisation normale, mais si, pour une raison quelconque, des poussières ou saletés perturbent son fonctionnement, consultez un centre d'entretien agréé par Pioneer. Bien que des agents de nettoyage pour lecteurs soient disponibles dans le commerce, nous recommandons de ne pas les utiliser puisque certains d'entre eux peuvent endommager l'objectif.

### Manipulation des disques

N'utilisez pas de disques endommagés (craquelés ou fendus).

Ne rayez pas la surface de signal du disque et veillez à ce qu'elle soit toujours propre.

Ne placez pas plusieurs disques dans le lecteur à la fois.

Ne collez pas de papier, n'apposez pas d'autocollant et n'utilisez pas de crayon, stylo à bille ou tout autre instrument d'écriture pointu. Ces instruments pourraient endommager le disque.

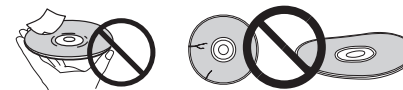

### Stockage des disques

Placez toujours les disques dans leur boîtier que vous posez verticalement en évitant les endroits exposés à des températures élevées ou à l'humidité, à la lumière directe du soleil ou à des températures particulièrement basses.

Prenez toujours connaissance des mises en garde incluses avec le disque.

### Nettoyage des disques

Il peut s'avérer impossible de lire un disque couvert d'empreinte ou de poussière. Dans ce cas, en vous servant d'un chiffon propre par exemple, nettoyez soigneusement le disque en commençant par le centre en direction du bord externe. N'utilisez pas de chiffon de nettoyage sale.



N'utilisez pas d'essence, de diluant ou d'autres produits chimiques volatiles. N'utilisez pas de vaporisateurs pour disques ni d'agents antistatiques.

Pour les impuretés tenaces, imbibez légèrement d'eau un chiffon doux, rincez bien, nettoyez les impuretés puis passez un chiffon sec pour absorber l'humidité.

### Disques au format particulier

Vous ne pouvez pas utiliser de disques au format particulier, tels que les disques en forme de cœur, hexagonaux, etc. N'utilisez jamais ces disques qui endommageront le lecteur.



### Condensation sur les disques

Si le disque est brutalement déplacé d'un endroit froid vers un endroit chaud (comme en hiver par exemple), des gouttelettes d'eau (condensation) peuvent se former sur la surface du disque. Vous ne pouvez pas lire les disques correctement s'il y a de la condensation sur leur surface. Nettoyez bien les gouttelettes d'eau de la surface du disque avant de l'utiliser.

## Guide de dépannage

Des opérations incorrectes sont souvent interprétées comme des anomalies et des dysfonctionnements. Si vous pensez que l'appareil ne fonctionne pas correctement, vérifiez les points suivants. Parfois, l'anomalie est causée par un autre appareil. Vérifiez les autres composants et les appareils électriques utilisés. Si les vérifications ci-dessous ne vous permettent pas de trouver une solution au problème, consultez le service après-vente agréé par Pioneer ou le distributeur afin de faire réparer l'appareil.

- Si l'unité ne fonctionne pas correctement en raison d'effets extérieurs, tels que l'électricité statique, débranchez la fiche de la prise et rebranchez pour que l'appareil puisse fonctionner dans des conditions normales.

Anomalie	Action corrective
La lecture du disque est impossible ou le disque est éjecté immédiatement après son chargement.	<ul style="list-style-type: none"> <li>• Assurez-vous que le disque est en place la face portant l'étiquette orientée vers le haut et correctement aligné au guide du tiroir-disque (page 8).</li> <li>• Assurez-vous que le disque est propre et qu'il n'est pas endommagé (page 13).</li> <li>• De la condensation s'est formée à l'intérieur du lecteur: Attendez que la condensation se soit évaporée. Évitez d'utiliser le lecteur près d'un climatiseur (page 13).</li> <li>• Le plateau porte-disque s'ouvre si un disque non compatible est chargé (page 4).</li> </ul>
Impossible de lire les disques CD-R/RW.	<ul style="list-style-type: none"> <li>• Certains CD-R/RW enregistrés sur un ordinateur ne peuvent pas être lus.</li> </ul>
Impossible de lire les fichiers en format WMA/MP3 ou AAC (PD-30 uniquement).	<ul style="list-style-type: none"> <li>• Les types de fichiers suivants ne sont pas pris en charge:               <ul style="list-style-type: none"> <li>- Fichiers avec protection anti-copie DRM</li> <li>- Disques enregistrés non conformes au format ISO9660</li> <li>- Fichiers non enregistrés à une fréquence d'échantillonnage de 44,1 kHz</li> <li>- Fichier WMA enregistrés avec un débit binaire variable (VBR) ou avec un codage sans pertes.</li> </ul> </li> </ul>
Impossible de faire fonctionner la télécommande.	<ul style="list-style-type: none"> <li>• Remplacez les piles (page 4).</li> <li>• Utilisez à moins de 7 m, 30° du capteur de télécommande du panneau avant (page 4).</li> <li>• Éliminez tout obstacle ou utilisez dans une autre position.</li> <li>• Ne pas exposer le télécapteur du panneau avant à la lumière directe.</li> <li>• Le cordon de commande d'un composant est connecté incorrectement? S'assurer que les connexions sont correctes (page 5).</li> </ul>
Les réglages sont supprimés.	<ul style="list-style-type: none"> <li>• Si le cordon d'alimentation est déconnecté avec force ou s'il y a une coupure de courant alors que l'unité est sous tension, les réglages effectués peuvent être supprimés. Pour déconnecter le cordon d'alimentation, appuyez d'abord sur le bouton de la télécommande <b>○STANDBY/ON</b> et attendez que le message [OFF:] s'efface de l'écran du panneau avant; débranchez ensuite le cordon. Des précautions particulières doivent être prises lorsque le cordon d'alimentation de l'unité est connecté à la prise d'un autre composant dans la mesure où la mise hors tension de l'autre composant peut déconnecter simultanément l'alimentation à cette unité. Dans la mesure du possible, branchez le cordon d'alimentation à une prise murale.</li> </ul>
Absence de sons ou sons déformés.	<ul style="list-style-type: none"> <li>• Assurez-vous que toutes les interconnexions sont insérées à fond (page 5).</li> <li>• Assurez-vous que les fiches et les bornes sont propres, quelles ne sont pas oxydées, etc.; le cas échéant, nettoyez-les. Assurez-vous également que les câbles ne sont pas endommagés.</li> <li>• Vérifiez que le disque n'est pas endommagé et qu'il est exempt de poussières et de saletés.</li> <li>• L'unité est réglée sur "pause"? Appuyez sur le bouton <b>▶/II</b>.</li> <li>• Contrôlez les réglages de l'amplificateur ou du récepteur (niveau de sortie, source, enceintes choisies, etc.).</li> <li>• Assurez-vous que la sortie du lecteur n'est pas reliée à l'entrée phono (platine) de l'amplificateur.</li> </ul>
Il existe une différence notable de niveau sonore entre les SACD et les CD.	<ul style="list-style-type: none"> <li>• Cela tient aux différences des formats audio et n'est pas la conséquence d'une anomalie.</li> </ul>

Anomalie	Action corrective
Entre les pistes d'un disque SACD, l'écran de l'unité principale indique [-:-:].	<ul style="list-style-type: none"> <li>• Cet affichage apparaît en fonction du disque.</li> </ul>
Les signaux audio analogiques sont corrects mais les signaux audio numériques ne semblent pas présents.	<ul style="list-style-type: none"> <li>• Vérifiez que la fonction Pure Audio est désactivée (page 11).</li> <li>• L'audio des disques SACD et DSD ou provenant d'un iPod, ne peut pas être transformé en format numérique. Utilisez les bornes <b>ANALOG OUT</b> pour ces médias (page 5).</li> </ul>
Ce dispositif de stockage USB n'est pas reconnu.	<ul style="list-style-type: none"> <li>• Connectez bien le dispositif (à fond) (page 10).</li> <li>• Cette unité ne prend pas en charge les concentrateurs USB. Connectez directement le dispositif de stockage USB.</li> <li>• Certains dispositifs de stockage USB ne sont pas reconnus. Mettez d'abord hors tension puis sous tension.</li> <li>• Cette unité prend uniquement en charge les dispositifs de stockage de masse USB.</li> <li>• Seuls les systèmes de fichiers FAT16 et FAT32 sont pris en charge. Autres systèmes de fichiers (par ex. FAT, NTFS, etc.) ne sont pas prises en charge.</li> <li>• Cette unité ne prend pas en charge les lecteurs de disques durs externes.</li> </ul>
Un dispositif de stockage USB est connecté et affiché mais les fichiers audio stockés sur le dispositif USB ne peuvent pas être lus.	<ul style="list-style-type: none"> <li>• Les fichiers audio protégés par des droits d'auteur qui sont stockés sur le dispositif USB ne peuvent pas être lus. Toute tentative d'importation de données musicales depuis un CD, etc. vers un ordinateur peut activer la protection anti-copie, en fonction des réglages.</li> <li>• Voir la liste des formats de fichiers ne pouvant pas être lus sur cette unité.</li> </ul>
La reconnaissance d'un dispositif de stockage USB peut prendre du temps.	<ul style="list-style-type: none"> <li>• Le chargement de données avec des dispositifs de stockage USB de grande capacité connectés peut prendre du temps (parfois plusieurs minutes).</li> </ul>
Le dispositif de stockage USB n'est pas alimenté.	<ul style="list-style-type: none"> <li>• Lorsque la fonction Pure Audio est activée, l'alimentation n'est pas fournie aux ports <b>USB</b> (page 11).</li> <li>• Un message d'erreur s'affiche sur l'écran du panneau avant? (page 7)               <ul style="list-style-type: none"> <li>- Mettez d'abord hors tension puis sous tension (page 8).</li> <li>- Mettez hors tension puis déconnectez et reconnectez le dispositif de stockage USB (page 10).</li> <li>- Appuyez sur <b>FUNCTION</b> pour passer à l'autre mode, repassez ensuite au mode USB. (Lorsque le mode USB est réactivé) (page 7).</li> </ul> </li> </ul>
Les fichiers musicaux sont lus bien qu'ils ne soient pas enregistrés sur le périphérique de stockage USB.	<ul style="list-style-type: none"> <li>• Confirmez si un dossier cache est enregistré sur le périphérique. Les dossiers cachés seront lus.</li> </ul>
Impossible de faire fonctionner l'iPod/iPhone/iPad.	<ul style="list-style-type: none"> <li>• Assurez-vous que votre iPod/iPhone/iPad est connecté correctement (voir <i>Lecture de l'iPod/iPhone/iPad (PD-30 uniquement)</i> à la page 9). Essayez de déconnecter l'iPod/iPhone/iPad puis de reconnecter.</li> <li>• Assurez-vous que votre iPod/iPhone/iPad est pris en charge par cette unité (page 9).</li> <li>• Si l'iPod/iPhone/iPad raccroche, réglez-le à nouveau et reconnectez-le à l'unité.</li> </ul>
L'iPod/iPhone/iPad n'est pas alimenté.	<ul style="list-style-type: none"> <li>• Lorsque la fonction Pure Audio est activée, l'alimentation n'est pas fournie aux ports <b>USB</b> (page 9).</li> <li>• Un message d'erreur s'affiche sur l'écran du panneau avant? Mettez hors tension puis déconnectez et reconnectez l'iPod/iPhone/iPad.</li> </ul>
L'iPod/iPhone/iPad n'émet aucun son.	<ul style="list-style-type: none"> <li>• Le haut-parleur de l'iPod/iPhone/iPad émet le son? Mettez l'unité hors tension puis sous tension. Après avoir réglé le mode sur iPod, connectez l'iPod/iPhone/iPad.</li> <li>• L'audio n'est pas délivrée des terminaux <b>DIGITAL OUT</b>.</li> </ul>

## Spécifications

### Généralités

Système	..... Lecteur Super Audio CD
Alimentation	..... CA 220 V à 240 V , 50 Hz/60 Hz
Consommation	
PD-30	..... 37 W
PD-10	..... 20 W
Consommation en veille	..... 0,45 W
Poids	
PD-30	..... 5,6 kg
PD-10	..... 5,2 kg
Dimensions	
.....	435 mm (L) x 128 mm (H) x 329 mm (P)
Température de fonctionnement	..... + 5 °C à +35 °C
Humidité ambiante	..... 5 % à 85 % (sans condensation)

### Sortie audio (1 paire stéréo)

Niveau de sortie	..... Pendant la sortie audio 200 mVrms (1 kHz, -20 dB)
Nombre de voies	..... 2
Prise	..... RCA

### Caractéristiques audio numériques

Réponse fréquence	
CD	..... 2 Hz à 20 kHz
SACD	..... 2 Hz à 50 kHz
Rapport signal sur bruit	
CD	..... 117 dB
SACD	..... 117 dB
Plage dynamique	
CD	..... 100 dB
SACD	..... 108 dB
Distorsion harmonique totale:	
CD	..... 0,0022 %
SACD	..... 0,0020 %
Pleurage et scintillement	..... Limite du seuil de mesure (±0,001 % crête, pondéré) ou inférieur

### Sortie numérique

Sortie numérique optique	..... Borne numérique optique
Sortie numérique coaxiale	..... Borne RCA

### Accessoires

Câble audio RCA (fiches rouges/blanches)	..... 1
Télécommande	..... 1
Piles sèches AAA/IEC R03	..... 2
Cordon d'alimentation	
Cartes de garantie (modèles européens uniquement)	
Mode d'emploi (ce document)	



### Remarque

- Les caractéristiques et la présentation peuvent être modifiées, sans avis préalable, dans un souci d'amélioration.
- Les noms d'entreprise et de produit mentionnés dans les présentes sont des marques de commerce ou des marques déposées de leur propriétaire respectif.

# Wir danken Ihnen für den Kauf dieses Pioneer-Produkts.

Lesen Sie sich bitte diese Bedienungsanleitung durch. Dann wissen Sie, wie Sie Ihr Gerät richtig bedienen. Bewahren Sie sie an einem sicheren Platz auf, um auch zukünftig nachschlagen zu können.

## WICHTIG



Das Blitzsymbol in einem Dreieck weist den Benutzer darauf hin, dass eine Berühungsgefahr mit nicht isolierten Teilen im Geräteinneren, die eine gefährliche Spannung führen, besteht. Die Spannung kann so hoch sein, dass sie die Gefahr eines elektrischen Schlages birgt.



**ACHTUNG:**  
UM SICH NICHT DER GEFAHR EINES ELEKTRISCHEN SCHLAGES AUSZUSETZEN. DÜRFEN SIE NICHT DEN DECKEL (ODER DIE RÜCKSEITE) ENTFERNEN. IM GERÄTEINNEREN BEFINDEN SICH KEINE VOM BENUTZER REPARIERBAREN TEILE. ÜBERLASSEN SIE REPARATUREN DEM QUALIFIZIERTEN KUNDENDIENST.



Ein Ausrufezeichen in einem Dreieck weist den Benutzer auf wichtige Bedienungs- und Wartungsanweisungen in den Dokumenten hin, die dem Gerät beiliegen.

D3-4-2-1-1\_A1\_De

## Informationen für Anwender zur Sammlung und Entsorgung von Altgeräten und gebrauchten Batterien

(Symbol für Geräte)



Diese Symbole auf den Produkten, der Verpackung und/oder Begleitdokumenten bedeuten, dass gebrauchte elektrische und elektronische Produkte und Batterien nicht über den Haushaltsmüll entsorgt werden dürfen.

Zur richtigen Handhabung, Rückgewinnung und Wiederverwertung von Altprodukten und gebrauchten Batterien bringen Sie diese bitte zu den gemäß der nationalen Gesetzgebung dafür zuständigen Sammelstellen.

(Symbolbeispiele für Batterien)



Mit der korrekten Entsorgung dieser Produkte und Batterien helfen Sie dabei, wertvolle Ressourcen zu schonen und vermeiden mögliche negative Auswirkungen auf die Gesundheit und die Umwelt, die durch eine unsachgemäße Behandlung des Abfalls entstehen könnten.

Weitere Informationen zur Sammlung und Wiederverwertung von Altprodukten und Batterien erhalten Sie von Ihrer örtlichen Gemeindeverwaltung, Ihrem Müllentsorger oder dem Verkaufsort, an dem Sie die Waren erworben haben.



Pb

**Diese Symbole gelten ausschließlich in der Europäischen Union.**

**Für Länder außerhalb der Europäischen Union:**

Wenn Sie diese Gegenstände entsorgen wollen, wenden Sie sich bitte an Ihre lokalen Behörden oder Händler und fragen Sie dort nach der korrekten Entsorgungsweise.

K058a\_A1\_De

## WARNUNG

Dieses Gerät ist nicht wasserdicht. Zur Vermeidung der Gefahr von Brand und Stromschlag keine Behälter mit Flüssigkeiten (z.B. Blumenvasen und -töpfe) in die Nähe des Gerätes bringen und dieses vor Tropfwasser, Spritzwasser, Regen und Nässe schützen.

D3-4-2-1-3\_A1\_De

## WARNUNG

Vor dem erstmaligen Anschluss des Gerätes an das Stromnetz bitte den folgenden Hinweis sorgfältig beachten.

**Die Netzspannung ist je nach Land verschieden. Vor der Inbetriebnahme des Gerätes sicherstellen, dass die örtliche Netzspannung mit der auf dem Typenschild an der Rückwand des Gerätes angegebenen Nennspannung (z.B. 230 V oder 120 V) übereinstimmt.**

D3-4-2-1-4\*\_A1\_De

## VORSICHTSHINWEIS ZUR BELÜFTUNG

Bei der Aufstellung dieses Gerätes muss für einen ausreichenden Freiraum gesorgt werden, um eine einwandfreie Wärmeabfuhr zu gewährleisten (mindestens 10 cm oberhalb des Gerätes, 10 cm hinter dem Gerät und jeweils 10 cm an der Seite des Gerätes).

## WARNUNG

Im Gerätegehäuse sind Ventilationschlitze und andere Öffnungen vorgesehen, die dazu dienen, eine Überhitzung des Gerätes zu verhindern und einen zuverlässigen Betrieb zu gewährleisten. Um Brandgefahr auszuschließen, dürfen diese Öffnungen auf keinen Fall blockiert oder mit Gegenständen (z.B. Zeitungen, Tischdecken und Gardinen) abgedeckt werden, und das Gerät darf beim Betrieb nicht auf einem dicken Teppich oder Bett aufgestellt sein.

D3-4-2-1-7b\*\_A1\_De



## Betriebsumgebung

Betriebstemperatur und Betriebsluftfeuchtigkeit:

+5 °C bis +35 °C, 85 % rel. Feuchte max.

(Ventilationsschlitze nicht blockiert)

Eine Aufstellung dieses Gerät an einem unzureichend belüfteten, sehr feuchten oder heißen Ort ist zu vermeiden, und das Gerät darf weder direkter Sonneneinstrahlung noch starken Kunstlichtquellen ausgesetzt werden.

D3-4-2-1-7c\*\_A1\_De

Falls der Netzstecker des Netzkabels dieses Gerätes nicht in die Zusatzsteckdose einer anderen Komponente passt, muss er gegen einen Netzstecker der geeigneten Ausführung ausgetauscht werden. Ein derartiger Austausch des Netzsteckers muss vom Kundendienstpersonal vorgenommen werden. Wenn der vom Netzkabel abgeschnittene ursprüngliche Netzstecker in eine Netzsteckdose eingesteckt wird, besteht akute Stromschlaggefahr! Daher ist unbedingt dafür zu sorgen, dass der abgeschnittene Netzstecker sofort vorschriftsmäßig entsorgt wird. Vor einem längeren Nichtgebrauch des Gerätes, beispielsweise während des Urlaubs, sollte der Netzstecker aus der Netzsteckdose gezogen werden, um das Gerät vollständig vom Netz zu trennen.

D3-4-2-2-1a\*\_A1\_De

## ACHTUNG

Der **0/I** **STANDBY/ON**-Schalter dieses Gerätes trennt das Gerät nicht vollständig vom Stromnetz. Um das Gerät vollständig vom Netz zu trennen, muss der Netzstecker aus der Netzsteckdose gezogen werden. Daher sollte das Gerät so aufgestellt werden, dass stets ein unbehinderter Zugang zur Netzsteckdose gewährleistet ist, damit der Netzstecker in einer Notsituation sofort abgezogen werden kann. Um Brandgefahr auszuschließen, sollte der Netzstecker vor einem längeren Nichtgebrauch des Gerätes, beispielsweise während des Urlaubs, grundsätzlich von der Netzsteckdose getrennt werden.

D3-4-2-2-2a\*\_A1\_De

Dieses Gerät ist für den Heimgebrauch vorgesehen. Falls bei Einsatz zu einem anderem Zweck (z.B. Langzeitgebrauch zu gewerblichen Zwecken in einem Restaurant oder Betrieb in einem Fahrzeug bzw. Schiff) eine Funktionsstörung auftritt, die eine Reparatur des Gerätes erforderlich macht, werden die Reparaturkosten dem Kunden selbst dann in Rechnung gestellt, wenn die Garantiefrist noch nicht abgelaufen ist.

K041\_A1\_De

## VORSICHT MIT DEM NETZKABEL

Fassen Sie das Netzkabel immer am Stecker. Ziehen Sie nicht am Kabel selbst, und fassen Sie das Netzkabel niemals mit nassen Händen an, da dies einen Kurzschluss oder elektrischen Schlag verursachen kann. Stellen Sie nicht das Gerät, Möbelstücke o.ä. auf das Netzkabel; sehen Sie auch zu, dass es nicht eingeklemmt wird. Machen Sie niemals einen Knoten in das Netzkabel, und binden Sie es nicht mit anderen Kabeln. Das Netzkabel sollte so gelegt werden, dass niemand darauf tritt. Ein beschädigtes Netzkabel kann einen Brand oder elektrischen Schlag verursachen. Prüfen Sie das Netzkabel von Zeit zu Zeit. Sollte es beschädigt sein, wenden Sie sich an Ihre nächste autorisierte PIONEER-Kundendienststelle oder Ihren Händler, um es zu ersetzen.

S002\*\_A1\_De

## WARNUNG

Keine Quellen offener Flammen (z.B. eine brennende Kerze) auf dieses Gerät stellen.

D3-4-2-1-7a\*\_A1\_De

## ACHTUNG

Bei diesem Gerät handelt es sich zwar um ein Laserprodukt der Klasse 1, das entsprechend dem Standard Sicherheit für Laserprodukte IEC 60825-1:2007 klassifiziert ist.

LASER KLASSE 1

D58-5-2-2a\*\_A1\_De

## Inhalt

### 01 Bevor Sie beginnen

Wiedergabekompatibilität von Medienformaten .....	4
Lieferumfang .....	4
Batterien in die Fernbedienung einlegen .....	4
Verwendung der Fernbedienung .....	4

### 02 Anschließen

Analoge Audioausgänge .....	5
Digitale Audioausgänge .....	5
Zentrale Steuerung mit anderen Pioneer-Komponenten (nur PD-30) .....	5
Anschließen .....	5

### 03 Bedienelemente und Anzeigen

Fernbedienung .....	6
Rückwand .....	6
Frontplatte .....	7
Display an der Frontblende .....	7

### 04 Wiedergabe

Wiedergeben von Discs .....	8
Gerät in den Bereitschaftsmodus umschalten .....	8
Schneller Vorlauf/Rücklauf .....	8
Sprungfunktion .....	8
Direktsuche (bestimmten Track zur Wiedergabe auswählen) .....	8
Wiederholte Wiedergabe .....	8
Zufällige Wiedergabe .....	8
Programmierte Wiedergabe (Tracks in einer vorbestimmten Reihenfolge abspielen) .....	8
Mediumdaten anzeigen .....	9
iPod/iPhone/iPad-Wiedergabe (nur PD-30) .....	9
Vergewissern Sie sich, dass das jeweilige iPod/iPhone/iPad-Modell unterstützt wird .....	9
Wiedergabe mit iPod/iPhone/iPad .....	9
Dateien von USB-Speichergeräten wiedergeben .....	10

### 05 Erweiterte Funktionen

Wiedergabe mit HiFi-Klang .....	11
Sound Retriever .....	11
Pure Audio .....	11
Wiedergabebereich („Layer“) einer SACD/CD wechseln .....	11
Displaybeleuchtung anpassen .....	11
Automatische Abschaltung (schaltet das Gerät automatisch in den Bereitschaftsmodus) .....	11
Wiedergabefunktionen .....	11

### 06 Zusätzliche Informationen

Abspielbare Medien .....	12
Abspielbare Dateiformate .....	12
Wichtige Hinweise zum Gebrauch .....	13
Störungssuche .....	14
Technische Daten .....	15

## Kapitel 1: Bevor Sie beginnen

### Wiedergabekompatibilität von Medienformaten

Folgende Medien können mit diesem Gerät wiedergegeben werden.

- SACD (Super Audio CD)\* (nur Zweikanalbereich)
- CD
- DSD-Disc

\* "Super Audio CD" ist ein eingetragenes Warenzeichen.

#### Hinweis

- Multikanalbereiche von SACD-Medien können nicht mit dem Gerät wiedergegeben werden.
- Über die **DIGITAL OUT**-Anschlüsse des Gerätes wird kein Ton von SACD- und DSD-Medien sowie von iPod/iPhone-/iPad-Geräten wiedergegeben.
- Beim Einschalten des Gerätes wird ein eingelegtes Medium nicht automatisch wiedergegeben. Daher ist auch dann keine Uhrzeit-abhängige Wiedergabe möglich, wenn das Gerät an eine Zeitschaltuhr angeschlossen ist.

### Hinweise zur DualDisc-Wiedergabe

Eine DualDisc ist eine neue, doppelseitige Disc, die auf einer Seite DVD-Video-, Audioinhalte etc. enthält und auf der anderen Seite nicht-DVD-Inhalte wie z.B. digitales Audiomaterial. Die nicht-DVD Audioseite der Disc ist nicht kompatibel mit den technischen Audiodaten von CDs und lässt sich deshalb möglicherweise nicht abspielen. Nähere Informationen zu den technischen Daten der DualDisc erhalten Sie vom Disc-Hersteller oder Disc-Einzelhändler.

### Nicht abspielbare Medien

- DVD-Video
- DVD-Audio
- CD-G
- Video CD
- DTS CD

Eventuell können auch weitere, nicht oben angegebene Medien ebenfalls nicht wiedergegeben werden.

### Lieferumfang

Überprüfen Sie zuerst, ob die folgenden Teile im Paket enthalten sind.

- Fernbedienung x1
- AAA/IEC R03 Trockenbatterien x2
- Cinch-Audiokabel (rote/weiße Stecker) x1
- Netzkabel
- Garantiekarte
- Bedienungsanleitung (dieses Dokument)

#### Hinweis

- Die Abbildungen in der Bedienungsanleitung können verändert oder vereinfacht dargestellt werden, können daher etwas vom tatsächlichen Aussehen des Gerätes abweichen.
- Vorrangig werden Abbildungen des PD-30 verwendet.

### Batterien in die Fernbedienung einlegen

#### 1 Öffnen Sie den Deckel an der Rückseite.

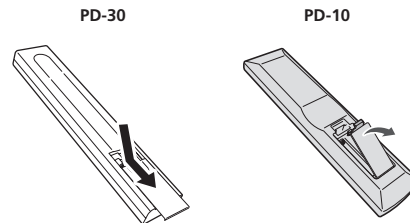

#### 2 Legen Sie frische Batterien richtig herum ein; orientieren Sie sich dabei an der Skizze im Gehäuse.

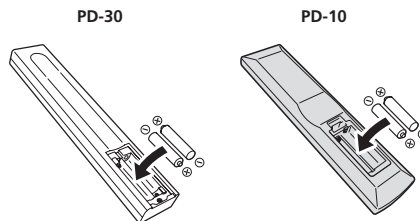

#### 3 Schließen Sie den Deckel an der Rückseite.

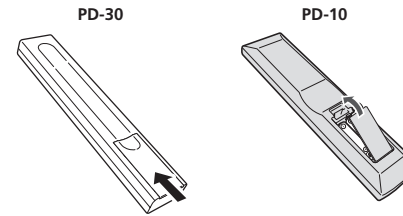

Die mit dem Gerät gelieferten Batterien sollen zum ersten Ausprobieren des Gerätes dienen und erschöpfen eventuell recht früh. Wir empfehlen den Einsatz von Alkalibatterien, die deutlich länger halten.

#### WARNUNG

- Vermeiden Sie Gebrauch und Lagerung von Batterien unter direkter Sonneneinstrahlung oder an einem anderen sehr heißen Ort, z.B. im Inneren eines Fahrzeugs oder in der Nähe eines Heizkörpers. Dies kann zu Leckage, Überhitzung, Explosion oder Brand der Batterien führen. Darüber hinaus kann sich dadurch die Lebensdauer oder Leistung der Batterien verringern.

#### Vorsicht

Eine unsachgemäße Verwendung der Batterien kann zu Gefährdungen durch Auslaufen oder Explosion führen. Beachten Sie die folgenden Vorsichtsmaßnahmen:

- Achten Sie beim Einlegen der Batterien darauf, dass die Federn an den  $\ominus$ -Kontakten nicht beschädigt werden.
- Verwenden Sie ausschließlich den angegebenen Batterietyp. Mischen Sie auch keine frischen Batterien mit älteren.
- Legen Sie die Batterien richtig herum in die Fernbedienung ein; orientieren sich dabei an den Markierungen ( $\oplus$  und  $\ominus$ ).
- Batterien nicht erhitzen, nicht zerlegen, nicht mit offenen Flammen und Flüssigkeiten in Berührung kommen lassen.
- Batterien können auch bei identischer Größe und Form unterschiedliche Spannungen liefern. Verwenden Sie Batterien unterschiedlichen Typs nicht gemeinsam.

- Damit es nicht zu Beschädigungen durch ausgelaufene Batterieflüssigkeit kommt, nehmen Sie die Batterien heraus, wenn Sie das Gerät längere Zeit (ab einem Monat) nicht benutzen. Falls Flüssigkeit auslaufen sollte, wischen Sie diese sorgfältig aus dem Inneren des Gehäuses ab, anschließend legen Sie frische Batterien ein. Falls ausgelaufene Batterieflüssigkeit an Ihre Haut gelangen sollte, spülen Sie diese mit viel Wasser ab.
- Halten Sie bei der Entsorgung verbrauchter Batterien die an Ihrem Wohnort gültigen gesetzlichen Bestimmungen ein.

### Verwendung der Fernbedienung

Die Fernbedienung hat bis zu einem Winkel von etwa 30° eine Reichweite von etwa 7 m vom Fernbedienungssensor.

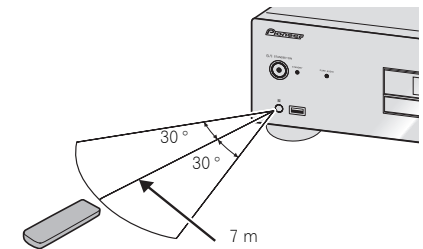

Beachten Sie bei Verwendung der Fernbedienung die folgenden Angaben:

- Vergewissern Sie sich, dass keine Hindernisse zwischen der Fernbedienung und dem Sensor am Gerät vorhanden sind.
- Der Fernbedienung arbeitet nicht zuverlässig, wenn der Fernbedienungssensor am Gerät starker Sonneneinstrahlung oder Licht einer Leuchtstofflampe ausgesetzt wird.
- Fernbedienungen verschiedener Geräte können sich gegenseitig beeinflussen. Vermeiden Sie den Gebrauch anderer Fernbedienungen in der Nähe dieses Geräts.
- Wechseln Sie die Batterien aus, wenn die Reichweite der Fernbedienung merklich nachlässt.

## Kapitel 2: Anschließen

### ⚠ Vorsicht

- Schalten Sie das Gerät ab und ziehen Sie den Netzstecker aus der Steckdose, bevor Sie Verbindungen herstellen oder verändern.
- Schließen Sie das Netzkabel wieder an, sobald sämtliche Verbindungen zwischen den unterschiedlichen Geräten abgeschlossen wurden.

### Analoge Audioausgänge

Wenn Sie den analogen Audioausgang des Gerätes an den analogen Audioeingang eines Verstärkers anschließen, können Sie Analogklang mit der Leistung Ihres Verstärkers genießen.

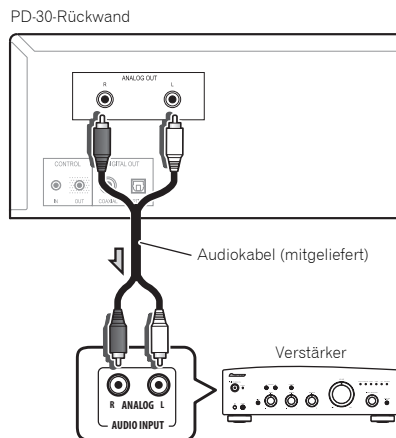

### Digitale Audioausgänge

Bei Bedarf können Sie den digitalen Audioausgang Ihres Gerätes mit einem AV-Verstärker oder einem digitalen Aufnahmegerät (CD-Recorder, MD etc.) verbinden.

- Über die **DIGITAL OUT**-Anschlüsse des Gerätes wird kein Ton von SACD- und DSD-Medien sowie von iPod-/iPhone-/iPad-Geräten wiedergegeben.

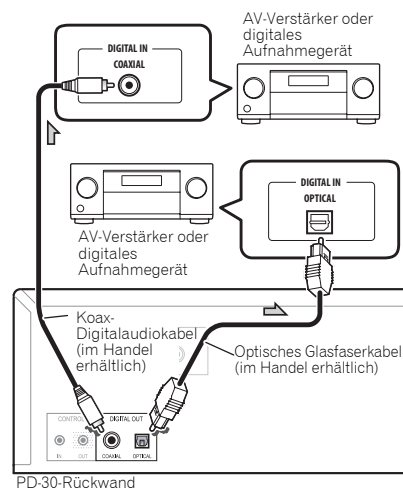

### ⚠ Wichtig

#### Hinweise zum richtigen Umgang mit optischen Glasfaserkabeln

- Optische Glasfaserkabel dürfen nicht stark gebogen oder geknickt werden. Rollen Sie optische Glasfaserkabel zum Lagern so auf, dass sich eine Spule von mindestens 15 cm Durchmesser ergibt.
- Setzen Sie die Stecker beim Anschluss optischer Glasfaserkabel sorgfältig an, schieben Sie den Stecker vollständig ein. Falls Sie Stecker falsch herum ansetzen und versuchen, den Stecker mit Gewalt einzustecken, kann sich der Stecker verformen und verhindern, dass sich der Verschluss beim Abziehen des Kabels schließt.

### 📌 Hinweis

- Damit Audiodaten digital ausgegeben werden können, müssen mit Ihrem Gerät abgespielte CDs lineare PCM-Signale bei einer Abtastfrequenz bis 44,1 kHz und bis zu 16 Quantisierungsbits zur Verfügung stellen (je nach angeschlossenen Komponenten und weiteren Umständen kann es vorkommen, dass bestimmte Medien nicht wiedergegeben werden können). Informationen zu weiteren Dateien finden Sie auf Seite 12.

### Zentrale Steuerung mit anderen Pioneer-Komponenten (nur PD-30)

Dieses Gerät und weitere Pioneer-Komponenten mit **CONTROL IN/OUT**-Anschlüssen lassen sich über eine einzige Fernbedienung steuern, die auf den Fernbedienungssensor des AV-Verstärkers oder anderer Komponenten gerichtet wird. Auf diese Weise lassen sich auch Komponenten steuern, die nicht mit einem Fernbedienungssensor ausgestattet sind oder an Stellen aufgestellt wurden, die nicht von der Fernbedienung erreicht werden.

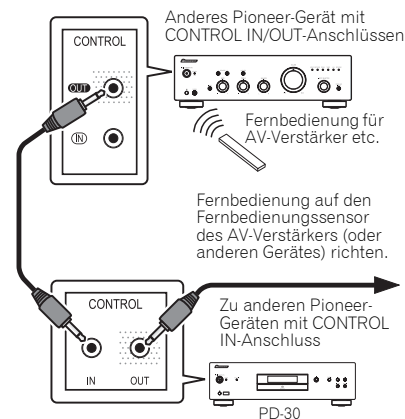

### 📌 Hinweis

- Nutzen Sie handelsübliche Kabel mit Mono-Klinkenstecker (ohne Widerstand) zum Anschluss.
- Beim Verbinden der **CONTROL IN/OUT**-Anschlüsse müssen für analoge Verbindungen zusätzlich handelsübliche Audiokabel eingesetzt werden. Werden ausschließlich die **CONTROL IN/OUT**-Anschlüsse verbunden, reicht dies noch nicht zur vollständigen Steuerung des Systems aus.
- Sobald ein Steuerkabel an den **CONTROL IN**-Anschluss des PD-30 angeschlossen wird, lässt sich das Gerät nicht mehr über den Fernbedienungssensor des PD-30 steuern (der Fernbedienungssensor wird automatisch abgeschaltet).

### Anschließen

### ⚠ Wichtig

- Bevor Sie das Netzkabel trennen, müssen Sie den PD-30 zuvor mit der Taste **⏻/STANDBY/ON** an der Frontblende ausschalten, den PD-10 in den Bereitschaftsmodus versetzen.
- Vergewissern Sie sich, dass die Anzeige [-OFF-] an der Frontblende des Gerätes nicht leuchtet, bevor Sie das Netzkabel trennen. Falls das Netzkabel getrennt wird, während die Anzeige [-OFF-] nach wie vor leuchtet, kann es vorkommen, dass die Einstellungen des Gerätes auf die Werkseinstellungen zurückgesetzt werden.
- Wenn Sie auf Reisen gehen oder das Gerät eine längere Zeit über nicht benutzen werden, trennen Sie stets die Netzleitung von ihrem Anschluss.

### ⚠ Vorsicht

- Verwenden Sie ausschließlich das mit dem Gerät gelieferte Netzkabel.
  - Setzen Sie das mitgelieferte Netzkabel ausschließlich für die in dieser Bedienungsanleitung beschriebenen Zwecke ein.
- Nachdem Sie sämtliche Verbindungen hergestellt haben, stecken Sie den Netzstecker in die Steckdose.

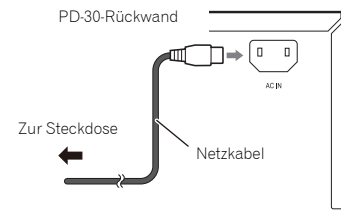

**1 Verbinden Sie das mitgelieferte Netzkabel mit dem AC IN-Anschluss an der Rückseite des Gerätes.**

**2 Stecken Sie den Netzstecker in eine passende Steckdose.**

# Kapitel 3: Bedienelemente und Anzeigen

## Fernbedienung

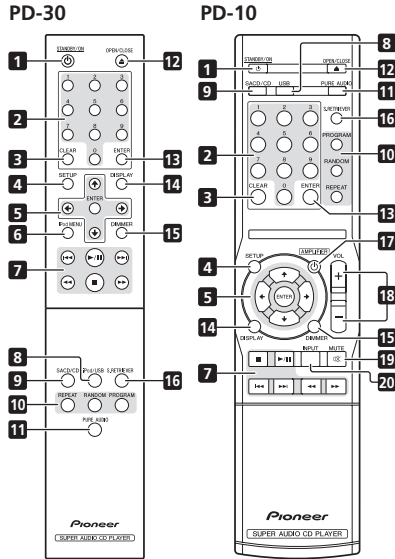

### 1 **STANDBY/ON**

Schaltet den Verstärker zwischen Bereitschaftsmodus und Betrieb um.

### 2 **Zifferntasten**

Mit diesen Tasten wählen Sie einen bestimmten Titel (Track) zur Wiedergabe aus. Wählen Sie den gewünschten Titel mit den Zifferntasten, drücken Sie dann die **ENTER**-Taste zur Bestätigung.

### 3 **CLEAR**

Mit dieser Taste löschen Sie eine zuvor programmierte Wiedergabeliste (Seite 8).

### 4 **SETUP**

Zum Einstellen der automatischen Abschaltfunktion (Seite 11).

### 5 **↑/↓/←/→**

Mit diesen Tasten wählen Sie Elemente aus, ändern Einstellungen und bewegen den Cursor.

### ENTER

Mit dieser Taste bestätigen Sie ein ausgewähltes Element oder eine geänderte Einstellung.

### 6 **iPod MENU (nur PD-30)**

Kommt bei Bedienung des iPod/iPhone/iPad-Menüs zum Einsatz.

### 7 **⏮**

Zum Sprung zum Anfang des derzeit abgespielten Tracks. Wenn Sie zum Anfang des vorherigen Tracks springen möchten, drücken Sie die Taste zweimal.

### ▶/||

Startet die Wiedergabe. Bei laufender Wiedergabe zum Anhalten/Fortsetzen der Wiedergabe.

### ▶▶

Springt bei laufender Wiedergabe zum Anfang des nächsten Tracks.

### ⏪

Führt einen schnellen Rücklauf im derzeit laufenden Track aus. Wenn Sie die Taste beim schnellen Rücklauf erneut drücken, ändert sich die Rücklaufgeschwindigkeit in vier Stufen.

### ■

Stoppt die Wiedergabe.

### ▶▶

Führt einen schnellen Vorlauf im derzeit laufenden Track aus. Wenn Sie die Taste beim schnellen Vorlauf erneut drücken, ändert sich die Vorlaufgeschwindigkeit in vier Stufen.

### 8 **iPod/USB (PD-30) USB (PD-10)**

Schaltet den Eingang des Gerätes auf iPod oder USB (Seite 9,10) um.

### 9 **SACD/CD**

Schaltet den Eingang des Gerätes auf SACD/CD um. Bei Hybrid-SACD-Medien ändert sich der Wiedergabebereich des Mediums (Seite 11), wenn Sie diese Taste bei gestoppter Wiedergabe drücken.

### 10 **REPEAT**

Startet die wiederholte Wiedergabe (Seite 8).

### RANDOM

Startet die zufällige Wiedergabe (Seite 8).

### PROGRAM

Startet die programmierte Wiedergabe (Seite 8).

### 11 **PURE AUDIO**

Mit dieser Taste schalten Sie den „Pure Audio“-Modus ein. Dieser Modus bietet eine Audiowiedergabe mit höchster Klangtreue (Seite 11).

### 12 **▲ OPEN/CLOSE**

Diese Taste öffnet und schließt die Medienschlublade (Seite 8).

### 13 **ENTER**

Mit dieser Taste bestätigen Sie ein ausgewähltes Element oder eine geänderte Einstellung.

### 14 **DISPLAY**

Zeigt unterschiedliche Daten zum Medium an; beispielsweise verstrichene und restliche Spielzeit (Seite 9).

### 15 **DIMMER**

Zum Ändern der Beleuchtungsintensität von Display und Anzeigen an der Frontblende des Gerätes (Seite 11).

### 16 **S.RETRIEVER**

Zum Umschalten zwischen „Sound Retriever“-Einstellungen (Seite 11).

### 17 **⊖ AMPLIFIER (nur PD-10)**

Zum Umschalten zwischen Betrieb und Bereitschaft eines Pioneer-AV-Verstärkers.

### 18 **VOLUME +/- (nur PD-10)**

Mit diesen Tasten stellen Sie die Lautstärke eines Pioneer-AV-Verstärkers ein.

### 19 **MUTE (nur PD-10)**

Schaltet den Ton eines Pioneer-AV-Verstärkers stumm. Zum Aufheben der Stummschaltung drücken Sie die Taste noch einmal.

### 20 **INPUT (nur PD-10)**

Schaltet den Eingang eines Pioneer-AV-Verstärkers um.

## Rückwand

Detaillierte Hinweise zu Anschlüssen finden Sie auf Seite 5.

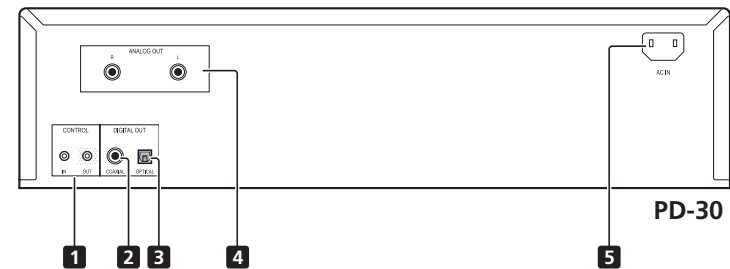

### 1 **CONTROL IN/OUT-Anschluss (nur PD-30)**

### 2 **DIGITAL OUT (COAXIAL)-Anschluss**

### 3 **DIGITAL OUT (OPTICAL)-Anschluss**

### 4 **ANALOG OUT-Anschlüsse**

### 5 **AC IN-Anschluss**

Frontplatte

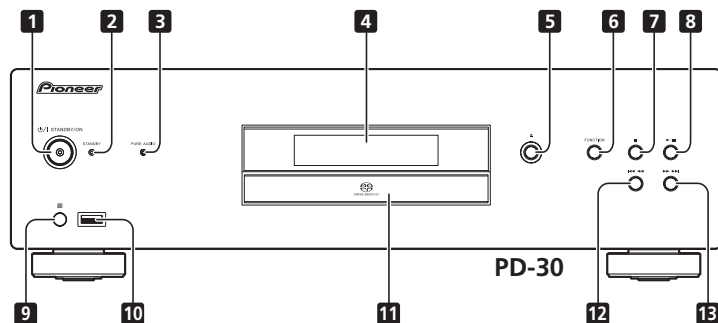

**1** **⏻/I STANDBY/ON**

Im eingeschalteten Zustand leuchtet die Betriebsanzeige in der Mitte der Taste.

- Beim PD-30 schaltet diese Taste den Verstärker aus und ein.  
Zum Einschalten drücken Sie diese Taste bis zum Einrasten ein.
- Beim PD-10 schaltet diese Taste den Verstärker zwischen Bereitschaft und Betrieb um.

**2** **STANDBY-Anzeige**

Leuchtet im Bereitschaftsmodus.

**3** **PURE AUDIO-Anzeige**

Leuchtet bei aktiver „Pure Audio“-Funktion (Seite 11).

**4** **Display an der Frontblende**

(Siehe folgende Beschreibung.)

**5** **▲**

Diese Taste öffnet und schließt die Medienschublade (Seite 8).

**6** **FUNCTION**

Zum Umschalten der Eingangsquelle. Die Quellen wechseln wie folgt.

**DISC** → **iPod**\*1/**USB** → Zurück zum Anfang

(nicht angezeigt).

\*1 nur PD-30

**7** **■**

Stoppt die Wiedergabe.

**8** **▶/II**

Startet die Wiedergabe. Bei laufender Wiedergabe zum Anhalten/Fortsetzen der Wiedergabe.

**9** **Fernbedienungssensor**

Empfängt Signale der Fernbedienung (Seite 4).

**10** **iPod/USB-Port (PD-30)  
USB-Port (PD-10)**

Zum Anschluss Ihres Apple iPod/iPhone/iPad (Seite 9) oder zum Anschließen eines USB-Gerätes (Seite 10).

**11** **Medienschublade (Seite 8)**

**12** **⏮ ⏪**

Zum Sprung zum Anfang des derzeit abgespielten Tracks. Wenn Sie zum Anfang des vorherigen Tracks springen möchten, drücken Sie die Taste zweimal. Wenn Sie diese Taste gedrückt halten, wird der laufende Track schnell zurückgespult (schneller Rücklauf).

- Wenn Sie diese Taste beim schnellen Rücklauf noch einmal drücken, ändert sich die Geschwindigkeit des Rücklaufs in vier Stufen.

**13** **⏩ ⏭**

Springt zum Anfang des nächsten Tracks. Wenn Sie diese Taste gedrückt halten, wird der laufende Track schnell vorgespult (schneller Vorlauf).

- Wenn Sie diese Taste beim schnellen Vorlauf noch einmal drücken, ändert sich die Geschwindigkeit des Vorlaufs in vier Stufen.

Display an der Frontblende

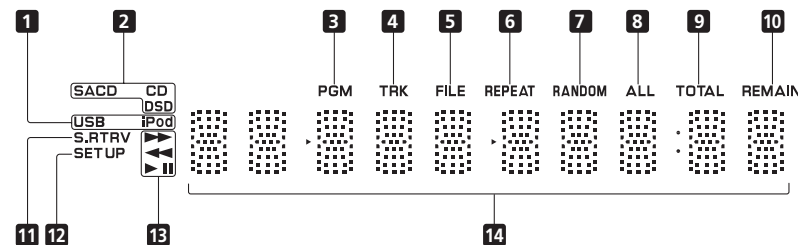

**1** **USB/iPod**

Leuchtet bei USB- sowie iPod/iPhone/iPad-Wiedergabe.

**2** **SACD/CD/DSD**

Die Anzeigeleuchten spiegeln den derzeit abgespielten Medientyp wider.

**3** **PGM**

Leuchtet bei programmierter Wiedergabe (Seite 8).

**4** **TRK**

Leuchtet bei Anzeige der Tracknummer mit verstrichener oder restlicher Spielzeit.

**5** **FILE**

Leuchtet bei der Anzeige eines Dateinamens.

**6** **REPEAT**

Leuchtet bei wiederholter Wiedergabe (Seite 8).

**7** **RANDOM**

Leuchtet bei zufälliger Wiedergabe (Seite 8).

**8** **ALL**

Leuchtet bei Medium-wiederholen-Wiedergabe (Seite 8).

**9** **TOTAL**

Leuchtet bei der Anzeige der restlichen Spielzeit eines Mediums.

**10** **REMAIN**

Leuchtet bei der Anzeige der restlichen Spielzeit eines Tracks oder Mediums.

**11** **S.RTRV**

Leuchtet bei aktiver „Sound Retriever“-Funktion (Seite 11).

**12** **SET UP**

Leuchtet beim Einstellen der automatischen Abschaltfunktion (Seite 11).

**13** **▶▶**

Leuchtet beim schnellen Vorlauf.

**⏮**

Leuchtet beim schnellen Rücklauf.

**▶**

Leuchtet bei der Wiedergabe.

**II**

Leuchtet bei angehaltener Wiedergabe (Pause).

**14** **Zeichenfeld**

## Kapitel 4: Wiedergabe

Die nutzbaren Funktionen variieren je nach Medien- und Dateityp. In bestimmten Fällen können einige Funktionen nicht genutzt werden. Siehe *Wiedergabefunktionen* auf Seite 11.

### Wiedergeben von Discs

#### 1 Schalten Sie das Gerät mit der Taste an der Frontblende ein.

- Den PD-30 schalten Sie ein, indem Sie die Ein-/Austaste bis zum Einrasten eindrücken.

Frontblende, Seitenansicht ▶

#### 2 Öffnen Sie die Medienschublade mit der Taste , legen Sie das Medium ein.

- Legen Sie das Medium so ein, dass die bedruckte Seite oben liegt.

#### 3 Starten Sie die Wiedergabe mit der Taste /II.

- Zum Anhalten der Wiedergabe drücken Sie die Taste .
- Mit der Taste  stoppen Sie die Wiedergabe.

#### Hinweis



- Die Schritte 2 und 3 können Sie auch auf gleiche Weise über die Fernbedienung ausführen.

### Gerät in den Bereitschaftsmodus umschalten

Nehmen Sie ein eventuell eingelegtes Medium heraus, bevor Sie das Gerät über die Ein-/Austaste in den Bereitschaftsmodus versetzen.

#### • Drücken Sie die Taste an der Fernbedienung.

Beim nächsten Mal schalten Sie das Gerät über die Taste  an der Fernbedienung ein.

- Der PD-30 schaltet sich beim Drücken der Frontblendentaste  **STANDBY/ON** aus; er wechselt nicht in den Bereitschaftsmodus. Zum Wiedereinschalten drücken Sie die Taste  **STANDBY/ON** an der Frontblende.

#### Hinweis

- Falls das Netzkabel getrennt wird, während sich das Gerät im Bereitschaftsmodus befindet, schaltet sich das Gerät ab. Beim Wiederanschießen des Kabels wird das Gerät jedoch nicht automatisch eingeschaltet. Zum Einschalten schließen Sie zunächst das Netzkabel wieder an, anschließend drücken Sie die Taste  **STANDBY/ON** an der Fernbedienung.

### Schneller Vorlauf/Rücklauf

#### • Drücken Sie die Tasten oder bei laufender Wiedergabe.

Bei jedem Tastendruck ändert sich die Vorlauf- oder Rücklaufgeschwindigkeit in vier Stufen.

- Mit der Taste /II schalten Sie wieder zu normaler Abspielgeschwindigkeit um.

### Sprungfunktion

#### • Drücken Sie die Tasten oder bei laufender Wiedergabe.

Je nach Anzahl der Tastenbetätigung springt die Wiedergabe entsprechend viele Tracks voraus oder rückwärts.

### Direktsuche (bestimmten Track zur Wiedergabe auswählen)

#### • Geben Sie die Nummer des gewünschten Tracks mit den Zifferntasten ein, drücken Sie dann die Enter-Taste zur Bestätigung.

Auch wenn Sie die **ENTER**-Taste nicht drücken, beginnt die Wiedergabe nach 5 Sekunden automatisch (dies gilt nicht bei der programmierten Wiedergabe).

### Wiederholte Wiedergabe

Bei der wiederholten Wiedergabe kann/können der derzeit abgespielte Track oder sämtliche Tracks eines ganzen Mediums immer wieder abgespielt werden.

#### • Drücken Sie bei laufender Wiedergabe die REPEAT-Taste.

- Die wiederholte Wiedergabe beginnt, die [REPEAT]-Anzeige leuchtet am vorderen Display. Durch wiederholtes Drücken der Taste können Sie wie folgt zwischen unterschiedlichen Wiederholungsmodi (einzelnen Track wiederholen/ Medium (alle Tracks) wiederholen) wechseln:

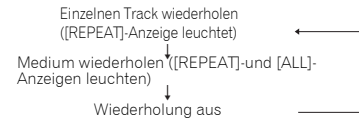

#### Hinweis

- Die wiederholte Wiedergabe endet, sobald die Wiedergabe des Mediums gestoppt wird.



### Zufällige Wiedergabe

Sämtliche Tracks des Mediums werden in zufälliger Reihenfolge abgespielt, bis jedes Track einmal wiedergegeben wurde.

#### • Drücken Sie bei laufender Wiedergabe die RANDOM-Taste.

Die Wiedergabe beginnt, die [RANDOM]-Anzeige am vorderen Display leuchtet auf.

#### Hinweis

- Die zufällige Wiedergabe wird fortgesetzt, bis die Medium-Wiedergabe gestoppt oder die **RANDOM**-Taste noch einmal gedrückt wird.
- Die zufällige Wiedergabe kann nicht simultan mit der programmierten Wiedergabe genutzt werden.
- Falls Sie bei laufender zufälliger Wiedergabe die Taste  drücken, wird die Wiedergabe sofort mit dem nächsten zufällig ausgewählten Track fortgesetzt. Wenn Sie die Taste  drücken, wird der aktuelle Track wieder von Anfang an abgespielt.

### Programmierte Wiedergabe (Tracks in einer vorbestimmten Reihenfolge abspielen)

Mit dieser Funktion können Sie die Wiedergabereihenfolge von bis zu 24 Tracks programmieren.

#### 1 Drücken Sie bei gestoppter Wiedergabe die PROGRAM-Taste.

Die [PGM]-Anzeige leuchtet im vorderen Display des Gerätes auf.

#### 2 Wählen Sie die Nummer des gewünschten Tracks mit den Zifferntasten, drücken Sie danach die ENTER-Taste.



Beispiel: Zur Auswahl von Track 15 drücken Sie die Tasten 1 und 5, anschließend drücken Sie **ENTER**. Falls Ihnen dabei ein Fehler unterlaufen sollte, drücken Sie die **CLEAR**-Taste.

#### 3 Wiederholen Sie Schritt 2, bis die Nummern sämtlicher gewünschter Tracks eingegeben sind.

#### 4 Drücken Sie die Taste .

Die Wiedergabe beginnt; dabei werden sämtliche Tracks in der programmierten Reihenfolge abgespielt. Falls Sie weitere Tracks zufügen möchten, wiederholen Sie die Schritte 1 und 2.

#### Hinweis

- Wenn Sie die **CLEAR**-Taste bei gestoppter Wiedergabe drücken, wird die Programmierung sämtlicher Tracks aufgehoben.
- Zum Löschen einzelner Tracks drücken Sie bei gestoppter Wiedergabe die **PROGRAM**-Taste, anschließend die **CLEAR**-Taste. Die Programmierung der Tracks wird aufgehoben, beginnend mit dem letzten programmierten Track.
- Eine "Pause" kann nicht programmiert werden.
- Die programmierten Tracks können auch allesamt wiederholt abgespielt werden. Drücken Sie nach Beginn der programmierten Wiedergabe (siehe links) einfach die **REPEAT**-Taste.
- Bei der programmierten Wiedergabe können einzelne Tracks nicht wiederholt abgespielt werden.
- Eine zufällige Wiedergabe ist bei der programmierten Wiedergabe nicht möglich.
- Wenn Sie während der programmierten Wiedergabe die Taste  drücken, springt die Wiedergabe zum Anfang des nächsten programmierten Tracks.
- Wenn Sie die programmierten Titel nach Beendigung der Wiedergabe erneut abspielen möchten, drücken Sie die **PROGRAM**-Taste, anschließend die Taste .

### Mediumdaten anzeigen

#### • Drücken Sie bei laufender Wiedergabe die DISPLAY-Taste.



Diverse Daten (einschließlich verstrichener und restlicher Spielzeit) werden angezeigt.

Je nach Medium schalten Sie durch mehrmaliges Drücken der **DISPLAY**-Taste zwischen unterschiedlichen Angaben um.

#### Hinweis

- Der Dateiname (die ersten 8 Zeichen) wird bei der Wiedergabe von AAC-Dateien (nur PD-30), WMA/MP3-Dateien sowie Dateien auf DSD-Medien angezeigt. Allerdings kann es vorkommen, dass nicht sämtliche Zeichen richtig angezeigt werden.

### iPod/iPhone/iPad-Wiedergabe (nur PD-30)

Durch einfaches Anschließen Ihres iPod/iPhone/iPad können Sie den Klang von iPod/iPhone/iPad in hervorragender Qualität genießen.

### Vergewissern Sie sich, dass das jeweilige iPod/iPhone/iPad-Modell unterstützt wird

Die mit Ihrem Gerät kompatiblen iPod/iPhone/iPad-Modelle werden nachstehend aufgeführt.

iPod/iPhone/iPad	Audio	Steuerung
iPod nano 2/3/4/5/6G	✓	✓
iPod touch 1/2/3/4G	✓	✓
iPhone	✓	✓
iPhone 3G/3GS	✓	✓
iPhone 4/4S	✓	✓
iPad	✓	✓
iPad 2	✓	✓

- Dieses System wurde für die auf den Pioneer-Internetseiten angegebenen iPod/iPhone/iPad-Softwareversionen entwickelt und getestet.
- Die Installation von anderen als den auf den Pioneer-Internetseiten angegebenen iPod/iPhone/iPad-Softwareversionen kann zur Inkompatibilität mit dem System führen.

#### Hinweis

- Pioneer garantiert nicht, dass dieses Gerät mit anderen als den angegebenen iPod/iPhone/iPad-Modellen zusammenarbeitet.
- Bestimmte Funktionen können je nach Modell oder Softwareversion eingeschränkt oder nicht verfügbar sein.
- iPod/iPhone/iPad wurden zur Wiedergabe nicht urheberrechtlich geschützter Medien sowie zur Wiedergabe von Medien, die durch den Anwender legal wiedergegeben werden dürfen, lizenziert.
- Funktionen wie der Equalizer können nicht durch das System gesteuert werden; wir empfehlen, den Equalizer vor dem Anschluss abzuschalten.
- Unter keinen Umständen haftet Pioneer für jegliche direkten oder indirekten Verluste, die durch Unannehmlichkeiten oder Verluste aufgezeichneter Medien durch iPod/iPhone/iPad-Ausfall entstehen.
- Detaillierte Hinweise zum Einsatz und zur Bedienung von iPod/iPhone/iPad entnehmen Sie bitte der Bedienungsanleitung des jeweiligen Gerätes.

### Wiedergabe mit iPod/iPhone/iPad

#### 1 Wählen Sie mit der Taste iPod/USB an der Fernbedienung iPod als Eingangsquelle aus.



Drücken Sie die Taste **iPod/USB** an der Fernbedienung.

- Dies können Sie auch durch wiederholtes Drücken der **FUNCTION**-Taste an der Frontblende erreichen.

#### 2 Schließen Sie iPod/iPhone/iPad an.

Verbinden Sie iPod/iPhone/iPad mit dem USB-Port an der Frontblende des Gerätes. Verwenden Sie zum Anschluss das mit iPod/iPhone/iPad gelieferte iPod-Kabel.

- Hinweise zum Anschluss des Kabels finden Sie in der iPod/iPhone/iPad-Bedienungsanleitung.

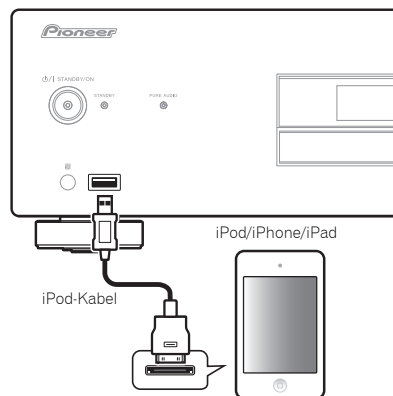

Folgende Funktionen sind mit iPod/iPhone/iPad möglich.

Taste	Funktion
▶/II	Startet die Wiedergabe. Bei laufender Wiedergabe zum Anhalten/Fortsetzen der Wiedergabe.
■	Hält die Wiedergabe an.
⏮	Springt zum Anfang der aktuellen Datei, dann zu den vorherigen Dateien.
⏪	Zum schnellen Rücklauf gedrückt halten.
▶▶	Springt zur nächsten Datei.
⏩	Zum schnellen Vorlauf gedrückt halten.
<b>RANDOM</b>	Die derzeit ausgewählten iPod-/iPhone-/iPad-Dateien werden in zufälliger Reihenfolge („Shuffle“) abgespielt.
<b>REPEAT</b>	Die derzeit ausgewählten iPod-/iPhone-/iPad-Dateien werden wiederholt abgespielt. <sup>1</sup>
<b>iPod MENU</b>	Kommt bei Bedienung des iPod/iPhone/iPad-Menüs zum Einsatz.
↑/↓/ENTER	Zum Bedienen der iPod/iPhone/iPad-Menüs.

- 1 Beim mehrmaligen Drücken der **REPEAT**-Taste werden die folgenden Wiederholungsmodi durchgeschaltet.  
Einzel wiederholen → Alles wiederholen → Normale Wiedergabe  
Einzel wiederholen: Wiederholt die derzeit abgespielte Datei.  
Alles wiederholen: Wiederholt sämtliche Dateien.

#### Wichtig

Falls nichts von iPod/iPhone/iPad abgespielt werden kann, führen Sie bitte die folgenden Schritte zur Problemlösung aus:

- Vergewissern Sie sich, dass iPod/iPhone/iPad von Ihrem Gerät unterstützt werden.
- Schließen Sie iPod/iPhone/iPad erneut an das Gerät an. Falls dies nicht funktionieren sollte, setzen Sie iPod/iPhone/iPad probeweise zurück.
- Vergewissern Sie sich, dass iPod/iPhone/iPad-Software von Ihrem Gerät unterstützt wird.

Falls sich iPod/iPhone/iPad nicht bedienen lassen, prüfen Sie Folgendes:

- Wurden iPod/iPhone/iPad richtig angeschlossen? Schließen Sie iPod/iPhone/iPad erneut an das Gerät an.

- Haben sich iPod/iPhone/iPad aufgehängt? Setzen Sie iPod/iPhone/iPad zurück, stellen Sie die Verbindung zum Gerät anschließend erneut her.

#### Hinweis

- iPod/iPhone/iPad werden beim Anschluss an das Gerät aufgeladen. (Das Aufladen erfolgt nur, wenn das Gerät eingeschaltet ist.) (Gilt nicht, wenn die Pure Audio-Funktion eingeschaltet ist.)
- Wenn der Eingang von iPod auf eine andere Funktion umgeschaltet wird, stoppt die iPod/iPhone/iPad-Wiedergabe automatisch.

## Dateien von USB-Speichergeräten wiedergeben

### 1 Wählen Sie mit der Taste USB an der Fernbedienung USB als Eingangsquelle aus.

Drücken Sie die Fernbedienungstaste **iPod/USB** (PD-30) oder die Fernbedienungstaste **USB** (PD-10).

- Dies können Sie auch durch wiederholtes Drücken der **FUNCTION**-Taste an der Frontblende erreichen.

### 2 Schließen Sie das USB-Speichergerät an.

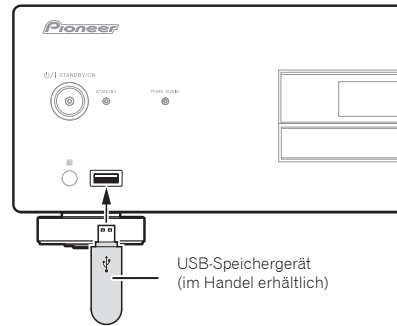

### 3 Starten Sie die Wiedergabe mit der Taste

- ▶/||.
- Zum Anhalten der Wiedergabe drücken Sie die Taste ▶/||.
  - Zum Stoppen der Wiedergabe drücken Sie die Taste ■.

Sie können folgende Funktionen ausführen. Bitte beachten Sie, dass einige Tasten je nach derzeit abgespielter Kategorie eventuell nicht zur Verfügung stehen.

Taste	Funktion
▶/	Startet die Wiedergabe. Bei laufender Wiedergabe zum Anhalten/Fortsetzen der Wiedergabe.
■	Stoppt die Wiedergabe.
I◀◀	Springt zum Anfang der aktuellen Datei, dann zu den vorherigen Dateien.
◀◀	Zum schnellen Rücklauf drücken. Bei jedem Tastendruck wechselt die Rücklaufgeschwindigkeit in vier Stufen.
▶▶	Springt zur nächsten Datei.
▶▶	Zum schnellen Vorlauf drücken. Bei jedem Tastendruck wechselt die Vorlaufgeschwindigkeit in vier Stufen.
<b>RANDOM</b>	Die derzeit ausgewählten Dateien werden in zufälliger Reihenfolge („Shuffle“) abgespielt.
<b>REPEAT</b>	Die derzeit ausgewählten Dateien werden immer wieder abgespielt. <sup>1</sup>

- 1 Beim mehrmaligen Drücken der **REPEAT**-Taste werden die folgenden Wiederholungsmodi durchgeschaltet.  
 Einzel wiederholen → Alles wiederholen → Normale Wiedergabe  
 Einzel wiederholen: Wiederholt die derzeit abgespielte Datei.  
 Alles wiederholen: Wiederholt sämtliche Dateien.

Wenn die automatische Abschaltfunktion aktiv und der Eingang auf ein USB-Speichergerät eingestellt ist, schaltet das Gerät automatisch in den Bereitschaftsmodus um, wenn 30 Minuten lang keine Wiedergabe vom USB-Speichergerät erfolgt und das Gerät auch anderweitig nicht bedient wird.

#### Hinweis

- Es kann vorkommen, dass USB-Speichergeräte nicht vom Gerät erkannt, nicht mit Strom versorgt werden und Dateien von USB-Speichergeräten nicht abgespielt werden. Details dazu finden Sie unter *Zusätzliche Informationen* auf Seite 12.

- Pioneer garantiert nicht, dass sämtliche Dateien von USB-Speichergeräten abgespielt werden können oder sämtliche USB-Speichergeräte mit Strom versorgt werden. Bitte beachten Sie auch, dass Pioneer keinerlei Haftung für Dateiverluste von USB-Speichergeräten übernimmt, die durch den Anschluss an das Gerät verursacht werden.
- Das Gerät kann nicht mit einem USB-Hub eingesetzt werden.

Kapitel 5:

# Erweiterte Funktionen

Die nutzbaren Funktionen variieren je nach Medien- und Dateityp. In bestimmten Fällen können einige Funktionen nicht genutzt werden. Schauen Sie sich *Wiedergabefunktionen* in der rechten Spalte an.

## Wiedergabe mit HiFi-Klang

### Sound Retriever

Wenn komprimierter Audiosignale bei der Wiedergabe wieder entkomprimiert werden, können Verluste auftreten. Durch Einschalten der Sound Retriever-Funktion werden solche Verluste ausgeglichen; dies bewirkt einen runderen, gehaltvolleren Klang.

- Drücken Sie die **S.RETRIEVER-Taste**.



Bei jedem Tastendruck ändert sich die Funktion wie folgt: S.RTRV: OFF → S.RTRV: LOW → S.RTRV: HI → Zurück zum ursprünglichen Zustand

- Die Sound Retriever-Funktion ist deaktiviert, wenn die reine Audiofunktion eingeschaltet ist.

### Pure Audio

Diese Funktion aktiviert den digitalen Audioausgang und gibt Analogaudio mit hoher Klangtreue wieder. Im eingeschalteten Zustand erfolgt keine gesonderte Anzeige im Display. Die Werkseinstellung ist Aus.

- Drücken Sie die **PURE AUDIO-Taste**.



Zum Abschalten der Funktion drücken Sie die Taste noch einmal.

- Für diese Funktion eingeschaltet ist, schaltet der Eingang des Gerätes auf SACD/CD um, die **PURE AUDIO**-Anzeige an der Frontblende leuchtet auf. Bei Medienwiedergabe schaltet sich das Frontdisplay ab.
- Wenn die **PURE AUDIO**-Anzeige leuchtet, werden angeschlossene iPod/iPhone/iPad-Geräte nicht aufgeladen.

## Wiedergabebereich („Layer“) einer SACD/CD wechseln

Hybrid-SACD-Medien bestehen aus zwei Schichten („Layer“): Einer SACD- und einer CD-Schicht, die Sie zur Wiedergabe auswählen können.

- 1 Drücken Sie die **SACD/CD-Taste**.



Der Eingang wechselt zu SACD/CD.

## 2 Drücken Sie bei gestoppter Wiedergabe die SACD/CD-Taste.

Bei jedem Tastendruck wechselt die Auswahl zwischen CD- und SACD-Bereich zur Wiedergabe.



- SACD-Multikanalbereiche werden nicht vom Gerät unterstützt.

## Displaybeleuchtung anpassen

Ihr Gerät ist mit einer Dimmerfunktion ausgestattet, die eine Anpassung der Displaybeleuchtung an unterschiedliche Lichtverhältnisse in drei Stufen ermöglicht. Ab Werk ist die höchste Helligkeit voreingestellt.

- Drücken Sie die **DIMMER-Taste**.



Die drei Helligkeitseinstellungen werden per Tastendruck durchgeschaltet.

- Die Dimmereinstellung lässt sich nicht verändern, wenn ein Medium mit Pure Audio-Funktion (siehe links) abgespielt wird.
- Die Helligkeit der **STANDBY**-Anzeige verändert sich nicht.

## Automatische Abschaltung (schaltet das Gerät automatisch in den Bereitschaftsmodus)

Diese Funktion versetzt das Gerät automatisch in den Bereitschaftsmodus, wenn 30 Minuten lang kein Signal erkannt wird und keine Tasten betätigt werden.

- 1 Drücken Sie die **SET UP-Taste**.



- 2 Ändern Sie die Einstellung, bestätigen Sie anschließend.



Mit / schalten Sie die Funktion nach Wunsch oder aus, anschließend drücken Sie die **ENTER**-Taste zur Bestätigung.



- Diese Funktion wird bei Auswahl des iPod-Eingangs abgeschaltet.

## Wiedergabefunktionen

Die nutzbaren Funktionen können je nach Medien- und Dateityp variieren. In bestimmten Fällen können einige Funktionen nicht genutzt werden. Schauen Sie sich die nutzbaren Funktionen in der nachstehenden Tabelle an.

Funktion <sup>1</sup>	Medien-/Dateityp			
	SACD	CD-DA CD-R/-RW <sup>2</sup>	WMA MP3 AAC <sup>3</sup>	DSD <sup>4</sup>
Schneller Vorlauf/Rücklauf	✓	✓	✓	✓
Sprungfunktion	✓	✓	✓	✓
Direktsuche (bestimmten Track zur Wiedergabe auswählen)	✓	✓	–	–
Wiederholte Wiedergabe	✓	✓	✓	✓
Zufällige Wiedergabe	✓	✓	✓	✓
Programmierte Wiedergabe (Tracks in einer vorbestimmten Reihenfolge abspielen)	✓	✓	–	–
Mediumdaten anzeigen	✓	✓	✓	✓
Sound Retriever	–	–	✓	–
Pure Audio	✓	✓	✓ <sup>5</sup>	✓
SACD/CD	✓ <sup>6</sup>	–	–	–

- 1 Es kann vorkommen, dass bestimmte Funktionen bei manchen Medien oder Dateien nicht funktionieren, auch wenn dies in der Tabelle angegeben [✓] wird.
- 2 Lesen Sie auch *CD-R/CD-RW-Medien wiedergeben* auf Seite 12.
- 3 • AAC-Dateien können nur mit dem PD-30 wiedergegeben werden.  
• Lesen Sie auch *Abspielbare Dateiformate* auf Seite 12.
- 4 Lesen Sie auch *DSD-Medien wiedergeben* auf Seite 12.
- 5 Diese Funktion wird nur bei der Wiedergabe von Disc-Medien aktiv.
- 6 Nur Hybrid-SACD-Medien.

# Kapitel 6: Zusätzliche Informationen

## Abspielbare Medien

### CD-R/CD-RW-Medien wiedergeben

- Ihr Gerät kann CD-R/CD-RW-Medien mit Aufzeichnungen im CD-Audioformat sowie mit Audiodaten im WMA- und MP3-Format wiedergeben. Allerdings kann es vorkommen, dass bestimmte Medien nicht oder nur mit Störgeräuschen wiedergegeben werden.
- Ihr Gerät eignet sich ausschließlich zur Wiedergabe. Eine Aufzeichnung von Daten auf CD-R/CD-RW-Medien ist nicht möglich.
- Nicht abgeschlossene (nicht finalisierte) CD-R/CD-RW-Medien können nicht mit dem Gerät abgespielt werden. Details finden Sie in der Bedienungsanleitung Ihres Medienrecorders.

### DSD-Medien wiedergeben

Ihr Gerät kann im DSF-Dateiformat aufgenommene DSD-Medien abspielen.

### Abspielbare Dateien

- Beschriebene Medien: DVD-R/-RW
- Dateinamenerweiterung: .dsf
- Ordnername: DSD\_DISC
- Kapazität: maximal 4 GB pro Datei
- Audio: Zweikanal
- Abtastfrequenz: 2.8224 MHz

### Beispiel zur Ordnerzusammenstellung

Die Datei-/Ordnerwiedergabe erfolgt nicht in alphabetischer Reihenfolge, sondern in der Reihenfolge der Aufzeichnung.

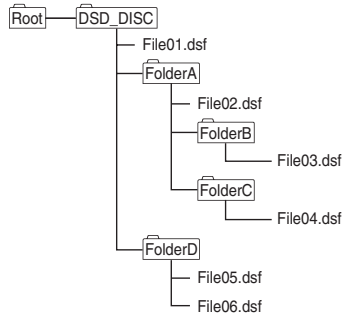

- Ein einzelner Ordner kann bis zu 150 Dateien enthalten.
- Ein einzelnes Medium kann bis zu 200 Ordner enthalten.
- Jeder Ordner sollte nicht mehr als 8 Ebenen aufweisen.
- Dateinamen mit japanischen Zeichen und bestimmten anderen Symbolschriftarten werden eventuell nicht richtig angezeigt.
- Sämtliche Dateien, die nicht im DSF-Format vorliegen, werden ignoriert.

### ! Vorsicht

- Es kann vorkommen, dass manche Dateien nicht abgespielt werden können.
- Bei Medien, die sehr viele Dateien und Ordner enthalten, kann es deutlich länger dauern, bis die Wiedergabe beginnt. In solchen Fällen können Sie die gewünschten Dateien direkt in den DSD\_DISC-Ordner verschieben oder die Anzahl der Dateien auf maximal 20 begrenzen.

### Funktionen bei der Wiedergabe

Die folgenden Funktionen können bei der Wiedergabe eines DSD-Mediums nicht ausgeführt werden:

- Direktsuche
- Wiedergabe von nicht im DSF-Format aufgezeichneten Mediendateien

### Anzeige

Bei gestoppter Wiedergabe eines DSD-Mediums wird [DSD DISC] vom Gerät angezeigt. Wenn Sie die **DISPLAY**-Taste bei laufender Wiedergabe drücken, werden folgende Angaben durch wiederholten Tastendruck durchgeschaltet:

- Nummer des Tracks und seine verstrichene Spielzeit
- Name der Datei

## Abspielbare Dateiformate

### Audiodateien wiedergeben

Ihr Gerät unterstützt die folgenden Dateiformate.

- Bitte beachten Sie, dass einige Dateiformate eventuell nicht wiedergegeben werden können, auch wenn diese als abspielbar angegeben wurden.
- Falls Sie versuchen, nicht unterstützte Dateiformate wiederzugeben, kann es zu Tonausfällen oder Störgeräuschen kommen. Vergewissern Sie sich in solchen Fällen, dass es sich um ein mit Ihrem Gerät kompatibles Dateiformat handelt.
- Audiodateien mit DRM-Schutz (Digital Rights Management – digitale Rechteverwaltung) können nicht abgespielt werden. DRM ist eine Kopierschutztechnologie zum Schutz geistiger Eigentumsrechte. Zum Schutz vor illegaler Vervielfältigung beschränkt DRM die Wiedergabe auf das Aufnahmegerät oder den Computer, mit dem Audiodateien ursprünglich aufgezeichnet wurden. Details dazu finden Sie in der Bedienungsanleitung oder in den Hilfedateien des Gerätes oder der Anwendung, mit dem/der die ursprüngliche Aufzeichnung angelegt wurde.

Kategorie	Erweiterung	Stream		
AAC <sup>2</sup>	.m4a	MPEG-4	Sampling-Frequenz	8 kHz bis 48 kHz
		AAC LC	Quantisierungsbitrate	16 Bit
		MPEG-4 HE AAC (AAC Plus v1/2)	Kanal	2 Kn
		Bitrate	8 kbps bis 320 kbps	

1. "MPEG Layer-3-Audio Dekodierungstechnologie durch Fraunhofer IIS und Thomson Multimedia lizenziert."
2. Nur PD-30.

### ! Vorsicht

- Es kann vorkommen, dass nicht sämtliche mit CD-Recordern oder Computern aufgenommene CD-R/CD-RW-Medien wiedergegeben werden können. Mögliche Ursachen: Bestimmte Charakteristiken, Kratzer oder Verschmutzungen des Mediums, verschmutzte oder (durch Kondensation) feuchte Optik des Wiedergabeegerätes.
- Mit Computern aufgezeichnete Medien lassen sich eventuell durch Anwendungseinstellungen oder bestimmte Computercharakteristiken bedingt nicht wiedergeben. Achten Sie darauf, Medien im richtigen Format aufzuzeichnen – Einzelheiten erhalten Sie vom Anbieter der jeweiligen Anwendung.
- Im Packet Write-Format aufgezeichnete Medien können nicht mit Ihrem Gerät wiedergegeben werden.
- Nicht abgeschlossene (nicht finalisierte) CD-R/CD-RW-Medien können nicht mit dem Gerät abgespielt werden.

### WMA-Dateiwiedergabe

- Bitte verwenden Sie zu CD-ROM-Dateisystemen (ISO9660 Level 1 und 2) sowie mit erweiterten Formaten (Joliet, Romeo) kompatibel aufgezeichnete Medien.
- Das Gerät unterstützt keine mit variabler Bitrate (VBR) oder verlustfreier Kodierung aufgezeichnete Medien.
- Multisession-Medien können nicht mit Ihrem Gerät wiedergegeben werden.
- Insgesamt können bis zu 648 Ordner und Titel erkannt und abgespielt werden, dabei sind maximal 299 Ordner zulässig. Allerdings kann es je nach Ordnerzusammenstellung vorkommen, dass nicht sämtliche Ordner und Tracks erkannt und wiedergegeben werden können.

Kategorie	Erweiterung	Stream		
MP3 <sup>1</sup>	.mp3	MPEG-1/2 Audio Layer-3	Sampling-Frequenz	8 kHz bis 48 kHz
			Quantisierungsbitrate	16 Bit
			Kanal	2 Kn
			Bitrate	8 kbps bis 320 kbps
WMA	.wma	WMA2/7/8/9	Sampling-Frequenz	22,05 kHz bis 48 kHz
			Quantisierungsbitrate	16 Bit
			Kanal	2 Kn
			Bitrate	32 kbps bis 192 kbps

- Wenn Sie WMA-Dateien nutzen, achten Sie darauf, dass diese mit von der Microsoft Corporation anerkannten und geprüften Anwendungen kodiert wurden. Beim Einsatz nicht anerkannter Anwendungen kann es zu Störungen und Beeinträchtigungen kommen.

### MP3-Dateiwiedergabe

- Bitte verwenden Sie zu CD-ROM-Dateisystemen (ISO9660 Level 1 und 2) sowie mit erweiterten Formaten (Joliet, Romeo) kompatibel aufgezeichnete Medien.
- Ihr Gerät unterstützt keine Wiedergabe von Dateien mit variabler Bitrate (VBR); auch wenn sich einzelne Dateien abspielen lassen sollten, wird die Spielzeit durch die ständigen Veränderungen der Bitrate falsch angezeigt.
- Multisession-Medien können nicht mit Ihrem Gerät wiedergegeben werden.
- Insgesamt können bis zu 648 Ordner und Titel erkannt und abgespielt werden, dabei sind maximal 299 Ordner zulässig. Allerdings kann es je nach Ordnerzusammenstellung vorkommen, dass nicht sämtliche Ordner und Tracks erkannt und wiedergegeben werden können.
- Zum optimalen Klang empfehlen wir mit Bitraten von 128 kbps oder mehr aufgezeichnete Medien.

### MPEG-4 AAC-Dateiwiedergabe

- AAC ist eine Abkürzung für "Advanced Audio Coding" und bezeichnet das Grundformat der Audiokomprimierungstechnologie, die bei MPEG-2 und MPEG-4 eingesetzt wird.
- Ihr Gerät unterstützt die Wiedergabe von AAC-Dateien mit der Erweiterung ".m4a", wie von iTunes® kodiert. Allerdings kann es je nach DRM-Dateischutz und iTunes-Dekodierungsversion vorkommen, dass keine Wiedergabe möglich ist.
- iTunes ist ein Warenzeichen von Apple Inc., eingetragen in den USA und anderen Ländern.

## Wichtige Hinweise zum Gebrauch

### Gerät transportieren

Wenn Sie Ihr Gerät zu einer anderen Stelle bringen möchten, führen Sie immer zunächst die folgenden Schritte aus: Entnehmen Sie ein eventuell eingelegtes Medium, schließen Sie die Medienschieblade. Drücken Sie die Taste **○/I** **STANDBY/ON** am Gerät, achten Sie darauf, dass [OFF:] im Frontdisplay erscheint. Warten Sie nun 10 Sekunden ab, bevor Sie das Netzkabel trennen. Es kann zu Beschädigungen oder Fehlfunktionen kommen, falls das Gerät mit eingelegtem Medium transportiert wird.

### Aufstellungsort

Wählen Sie eine stabile Stelle in der Nähe des Fernsehgerätes oder AV-Systems, an welches das Gerät angeschlossen werden soll.

Stellen Sie das Gerät nicht auf ein Fernsehgerät oder auf einem Monitor. Von Cassettedecks und anderen Komponenten fernhalten, die leicht durch Magnetfelder beeinflusst werden können.

Meiden Sie folgende Orte:

- Stellen, die direkter Sonneneinstrahlung ausgesetzt sind
- Feuchte oder schlecht belüftete Stellen
- Extrem heiße oder kalte Stellen
- Orte, an denen Vibrationen auftreten
- Orte, an denen viel Staub oder Zigarettenrauch in der Luft liegt
- Stellen, an denen Ruß, Dampf oder Hitze auftreten (Küchen etc.)

Stellen Sie das Gerät nicht auf Sofas oder ähnlich schall schluckenden Möbelstücken oder Materialien auf; dies kann sich negativ auf die Klangqualität auswirken.

### Stellen Sie keine Gegenstände auf dem Gerät ab

Stellen Sie keine Gegenstände auf dem Gerät ab.

### Von Hitze fernhalten.

Stellen Sie den Player nicht auf Verstärker oder andere Geräte, die Wärme erzeugen. Bei der Aufstellung in einem Rack platzieren Sie das Gerät wenn möglich auf einer Ablage unterhalb des Verstärkers, damit vom Verstärker ausgehende Wärme nicht zum Gerät emporgsteigt.

### Schalten Sie das Gerät ab, wenn Sie es nicht benutzen

Je nach Signalempfang können Streifenmuster im Bild auftreten, wenn Fernseher und Player gleichzeitig eingeschaltet sind. Dies ist keine Störung von Player oder Fernsehgerät. Falls dies geschieht, schalten Sie den Player ab. Auf ähnliche Weise kann es zu Tonstörungen beim Radioempfang kommen.

### Feuchtigkeitskondensation

Falls der Player aus der Kälte in einen warmen Raum gebracht wird (beispielsweise im Winter) oder die Raumtemperatur plötzlich ansteigt (z. B. durch Heizungen), können sich Wassertropfchen im Inneren des Gerätes und an der Abtastlinse niederschlagen. Falls es zu einer solchen Kondensation kommt, funktioniert der Player nicht richtig. Wiedergabe ist eventuell nicht möglich. Lassen Sie den Player 1 bis 2 Stunden lang eingeschaltet bei Zimmertemperatur stehen; die exakte Zeit hängt vom Grad der Kondensation ab. Die Wassertropfchen verdampfen, die Wiedergabe ist wieder möglich.

Auch im Sommer kann es zu Feuchtigkeitskondensation kommen, falls der Player im direkten Strom einer Klimaanlage stehen sollte. Versetzen Sie den Player in solchen Fällen an einen anderen Ort.

### Player reinigen

Zur Reinigung genügt es gewöhnlich, das Gerät mit einem weichen Tuch abzuwischen. Bei hartnäckigen Verschmutzungen geben Sie etwas mit 5 bis 6 Teilen Wasser verdünnten Neutralreiniger auf ein weiches Tuch, wringen das Tuch gründlich aus, wischen die Verschmutzung ab und trocknen das Gerät anschließend mit einem weichen, trockenen Tuch.

Bitte beachten Sie, dass sich Aufdruck und Lackierung vom Gerät lösen können, falls das Gerät mit Alkohol, Verdünnung, Kraftstoffen oder Insektenschutzmitteln in Berührung kommt. Vermeiden Sie auch längeren Kontakt des Gerätes mit Materialien aus Gummi oder Vinyl; andernfalls kann das Gehäuse beschädigt werden.

Wenn Sie chemisch imprägnierte Wischtücher verwenden möchten, lesen Sie die mit den Tüchern gelieferten Vorsichtshinweise zuvor aufmerksam durch. Ziehen Sie den Netzstecker, bevor Sie das Gerät reinigen.

### Vorsichtshinweis beim Einsatz des Gerätes in einem Rack mit Glastür

Öffnen Sie die Medienschieblade nicht mit der Taste **▲ OPEN/CLOSE** an der Fernbedienung, solange die Glastür geschlossen ist. Die Tür blockiert die Medienschieblade, das Gerät kann beschädigt werden.

### Abtastlinse reinigen

Die Linse des Players verschmutzt bei normalem Gebrauch praktisch nicht. Sollte sie dennoch auf Grund von Staub oder Schmutz versagen, wenden Sie sich an die nächste Pioneer-Kundendienststelle. Obwohl es Linsenreinigungsmittel im Handel gibt, raten wir von der Verwendung ab, da einige Produkte die Linse beschädigen können.

### Medien richtig handhaben

Verwenden Sie keine beschädigten Medien (gesprungen oder verformt).

Vermeiden Sie Kratzer und Verschmutzungen auf der Datenfläche (dies ist die BESCHRIFTETE Seite) des Mediums.

Legen Sie niemals mehrere Medien auf einmal ein. Kleben Sie keine Zettelchen oder Aufkleber auf das Medium, beschriften Sie das Medium nicht mit Bleistiften, Kugelschreibern oder anderen Hilfsmitteln mit scharfer oder harter Spitze. All dies kann das Medium beschädigen.

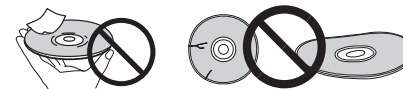

### Medien richtig lagern

Lagern Sie Medien grundsätzlich in ihren Hüllen, stellen Sie die Hüllen aufrecht, meiden Sie Orte, an denen hohe Temperaturen oder hohe Luftfeuchtigkeit herrschen, die direkter Sonneneinstrahlung oder starker Kälte ausgesetzt sind.

Lesen Sie die mit den Medien gelieferten Vorsichtshinweise.

### Medien reinigen

Medien lassen sich eventuell nicht oder nicht richtig abspielen, wenn sich Fingerabdrücke oder Staub darauf befinden. In solchen Fällen wischen Sie das Medium mit einem Reinigungstuch von innen nach außen sauber. Benutzen Sie keine schmutzigen Tücher.



Verwenden Sie keine Kraftstoffe, keine Verdünnung und keine sonstigen flüchtigen Chemikalien. Verzichteten Sie auch auf Reinigungsspray für Schallplatten sowie auf Antistatikmittel.

Bei hartnäckigen Verschmutzungen feuchten Sie ein weiches Tuch mit etwas Wasser an, wringen es gut aus, wischen die Verschmutzungen damit ab und trocknen das Medium anschließend mit einem trockenen Tuch.

### Speziell geformte Medien

Speziell geformte Medien (z. B. herzförmige oder sechseckige Medien) können nicht mit Ihrem Gerät abgespielt werden. Legen Sie niemals solche Medien ein; andernfalls drohen Beschädigungen des Gerätes.



### Kondensationsfeuchtigkeit auf Medien

Wenn Medien aus der Kälte in einen warmen Raum gebracht werden (beispielsweise im Winter), können sich Wassertropfchen auf der Oberfläche des Mediums niederschlagen. Feuchte Medien lassen sich nicht richtig abspielen. Wischen Sie die Wassertropfchen sorgfältig von der Oberfläche des Mediums ab, bevor Sie das Medium einlegen.

## Störungssuche

Nicht selten führt falsche Bedienung zu Problemen und Fehlfunktionen. Wenn das Gerät nicht richtig arbeitet, gehen Sie zunächst die unten stehenden Punkte durch. Manchmal wird eine Störung auch durch ein externes Gerät verursacht. Überprüfen Sie auch sonstige verwendete Komponenten und Elektrogeräte. Falls sich das Problem auch durch die nachstehenden Prüfungen nicht weiter eingrenzen lassen sollte, lassen Sie das Gerät durch den autorisierten Pioneer-Kundendienst oder Ihren Händler reparieren.

- Falls Fehlfunktionen durch äußere Einflüsse wie statische Elektrizität auftreten sollten, ziehen Sie den Netzstecker aus der Steckdose und stecken diesen anschließend erneut ein.

Problem	Abhilfe
Das Medium wird nicht abgespielt oder nach dem Einlegen automatisch ausgeworfen.	<ul style="list-style-type: none"> <li>Achten Sie darauf, dass das Medium mit der bedruckten Seite nach oben eingelegt wird und richtig in der Medienschlublade liegt (Seite 8).</li> <li>Vergewissern Sie sich, dass das Medium nicht verschmutzt, verstaubt und nicht beschädigt ist (Seite 13).</li> <li>Feuchtigkeitsniederschlag im Inneren des Players Warten Sie, bis die Feuchtigkeit verdunstet ist. Nutzen Sie den Player nicht in der Nähe von Klimaanlage (Seite 13).</li> <li>Die Disc-Schlublade öffnet sich wieder, wenn ein nicht unterstützter Disc-Typ eingelegt wird (Seite 4).</li> </ul>
CD-R/-RW-Medien lassen sich nicht abspielen.	<ul style="list-style-type: none"> <li>Bestimmte mit dem Computer beschriebene CD-R/-RW-Medien können nicht abgespielt werden.</li> </ul>
Dateien im WMA/MP3- oder AAC-Format können nicht wiedergegeben werden (nur PD-30).	<ul style="list-style-type: none"> <li>Die folgende Dateitypen können nicht wiedergegeben werden:               <ul style="list-style-type: none"> <li>Dateien mit DRM-Kopierschutz</li> <li>Nicht ISO 9660-konform beschriebene Medien</li> <li>Dateien, die nicht mit einer Abtastfrequenz von 44,1 kHz aufgezeichnet wurden</li> <li>Mit variabler Bitrate (VBR) oder verlustfreier Kodierung aufgezeichnete WMA-Dateien</li> </ul> </li> </ul>
Fernbedienung funktioniert nicht.	<ul style="list-style-type: none"> <li>Tauschen Sie die Batterien aus (Seite 4).</li> <li>Achten Sie auf einen Abstand von maximal 7 m und einen Winkel von maximal 30° zwischen Fernbedienung und dem Fernbedienungssensor an der Frontblende (Seite 4).</li> <li>Entfernen Sie Hindernisse oder bedienen Sie das Gerät von einem anderen Ort aus.</li> <li>Achten Sie darauf, dass kein Licht direkt auf den Fernbedienungssensor an der Frontblende fällt.</li> <li>Wurde das Steuerkabel für eine Komponente falsch angeschlossen? Überzeugen Sie sich davon, dass die Verbindungen richtig hergestellt wurden (Seite 5).</li> </ul>
Einstellungen werden gelöscht.	<ul style="list-style-type: none"> <li>Falls das Netzkabel bei eingeschaltetem Gerät getrennt wird sowie bei plötzlichen Stromausfällen können zuvor festgelegten Einstellungen gelöscht werden. Bevor Sie das Netzkabel trennen, drücken Sie zunächst die <b>STANDBY/ON</b>-Taste an der Fernbedienung und warten, bis [-OFF-] aus dem Frontdisplay verschwindet. Erst dann trennen Sie das Netzkabel. Besondere Aufmerksamkeit ist geboten, falls das Netzkabel des Gerätes an den Netzspannungsausgang einer anderen Komponente angeschlossen wurde: In diesem Fall kann beim Ausschalten der anderen Komponente gleichzeitig die Stromversorgung Ihres Gerätes unterbrochen werden. Schließen Sie das Gerät möglichst direkt an eine Steckdose an.</li> </ul>
Kein Ton, oder verzerrter Ton.	<ul style="list-style-type: none"> <li>Vergewissern Sie sich, dass sämtliche Verbindungen zuverlässig hergestellt wurden (Seite 5).</li> <li>Überzeugen Sie sich davon, dass Stecker und Buchsen nicht verschmutzt oder oxidiert sind; gegebenenfalls reinigen. Überprüfen Sie die Kabel auch auf Beschädigungen.</li> <li>Vergewissern Sie sich, dass das Medium nicht beschädigt, verstaubt oder verschmutzt ist.</li> <li>Ist das Gerät auf "Pause" eingestellt? Drücken Sie die Taste <b>▶/II</b>.</li> <li>Prüfen Sie Lautstärke, Eingang, Lautsprechereinstellungen etc. am Verstärker oder Receiver.</li> <li>Vergewissern Sie sich, dass der Ausgang des Players nicht an den Plattenspieleringang des Verstärkers angeschlossen wurde.</li> </ul>
Merklicher Unterschied zwischen der SACD- und CD-Lautstärke.	<ul style="list-style-type: none"> <li>Dies liegt an Unterschieden beim Audioformat und ist keine Fehlfunktion.</li> </ul>

Problem	Abhilfe
Zwischen den einzelnen Titeln eines SACD-Mediums erscheint [-:-] im Display des Hauptgerätes.	<ul style="list-style-type: none"> <li>Diese Anzeige erscheint je nach Medium.</li> </ul>
Der Analogton ist einwandfrei, es scheint jedoch kein digitales Tonsignal vorhanden zu sein.	<ul style="list-style-type: none"> <li>Achten Sie darauf, dass die Pure Audio-Funktion abgeschaltet ist (Seite 11).</li> <li>Audio auf SACD- und DSD-Discs sowie vom iPod kann nicht digital ausgegeben werden. Verwenden Sie bei solchen Medien die <b>ANALOG OUT</b>-Anschlüsse (Seite 5).</li> </ul>
USB-Speichergerät wird nicht erkannt.	<ul style="list-style-type: none"> <li>Schließen Sie das Gerät richtig an (komplett einstecken) (Seite 10).</li> <li>Ihr Gerät arbeitet nicht mit USB-Hubs. Schließen Sie USB-Speichergeräte direkt an.</li> <li>Es kann vorkommen, dass bestimmte USB-Speichergeräte nicht richtig erkannt werden. Schalten Sie das Gerät aus und anschließend wieder ein.</li> <li>Ihr Gerät unterstützt ausschließlich USB-Massenspeichergeräte.</li> <li>Lediglich die Dateisysteme FAT16 und FAT32 werden unterstützt. Andere Dateisysteme (wie FAT, NTFS etc.) werden nicht unterstützt.</li> <li>Ihr Gerät arbeitet nicht mit externen Festplatten.</li> </ul>
Ein USB-Speichergerät wurde angeschlossen und wird angezeigt, allerdings lassen sich darauf gespeicherte Audiodateien nicht abspielen.	<ul style="list-style-type: none"> <li>Urheberrechtlich geschützte Audiodateien lassen sich nicht von USB-Speichergeräten abspielen. Je nach Einstellungen kann beim Versuch, Audiodaten von einer CD oder anderen Datenträgern zum Computer zu übertragen, ein Kopierschutz in Kraft treten.</li> <li>Schauen Sie sich die Liste mit Dateiformaten an, die mit Ihrem Gerät wiedergegeben werden können.</li> </ul>
Die Erkennung eines USB-Speichergerätes dauert sehr lange.	<ul style="list-style-type: none"> <li>Wenn USB-Speichergeräte mit großer Kapazität angeschlossen werden, kann das Laden der Daten einige Zeit (bis zu mehreren Minuten) in Anspruch nehmen.</li> </ul>
Das USB-Speichergerät wird nicht mit Strom versorgt.	<ul style="list-style-type: none"> <li>Wenn die Pure Audio-Funktion eingeschaltet ist, werden die <b>USB</b>-Ports (Seite 11) nicht mit Strom versorgt.</li> <li>Wird eine Fehlermeldung im Frontdisplay angezeigt? (Seite 7)           <ul style="list-style-type: none"> <li>Schalten Sie das Gerät aus und anschließend wieder ein. (Seite 8)</li> <li>Schalten Sie das Gerät ab, anschließend trennen Sie das USB-Speichergerät und schließen es dann wieder an (Seite 10).</li> <li>Schalten Sie mit der <b>FUNCTION</b>-Taste in den anderen Modus um, schalten Sie dann wieder zum USB-Modus zurück (Wenn der Eingang zu USB zurückgeschaltet wurde) (Seite 7).</li> </ul> </li> </ul>
Es werden Audiodateien abgespielt, die sich nicht auf dem USB-Datenträger befinden.	<ul style="list-style-type: none"> <li>Schauen Sie nach, ob sich verborgene Dateien auf dem Datenträger befinden. Verborgene Dateien werden ebenfalls abgespielt.</li> </ul>
iPod/iPhone/iPad lassen sich nicht bedienen.	<ul style="list-style-type: none"> <li>Vergewissern Sie sich, dass iPod/iPhone/iPad richtig angeschlossen sind (lesen Sie <i>iPod/iPhone/iPad-Wiedergabe (nur PD-30)</i> auf Seite 9). Versuchen Sie auch, iPod/iPhone/iPad zu trennen und anschließend wieder anzuschließen.</li> <li>Vergewissern Sie sich, dass das angeschlossene iPod/iPhone/iPad-Modell von Ihrem Gerät unterstützt wird (Seite 9).</li> <li>Falls sich iPod/iPhone/iPad aufhängen sollten, setzen Sie iPod/iPhone/iPad zurück und schließen es dann wieder an das Gerät an.</li> </ul>
iPod/iPhone/iPad werden nicht mit Strom versorgt.	<ul style="list-style-type: none"> <li>Wenn die Pure Audio-Funktion eingeschaltet ist, werden die <b>USB</b>-Ports (Seite 9) nicht mit Strom versorgt.</li> <li>Wird eine Fehlermeldung im Frontdisplay angezeigt? Schalten Sie das Gerät ab, anschließend trennen Sie iPod/iPhone/iPad und stellen die Verbindung dann wieder her.</li> </ul>
Der iPod/iPhone/iPad-Klang wird nicht wiedergegeben.	<ul style="list-style-type: none"> <li>Wird Ton über die Lautsprecher von iPod/iPhone/iPad ausgegeben? Trennen Sie die Stromversorgung des Gerätes, schalten Sie das Gerät danach erneut ein. Stellen Sie den iPod-Eingang ein, schließen Sie dann iPod/iPhone/iPad an.</li> <li>Audio wird nicht von den <b>DIGITAL OUT</b>-Ausgängen ausgegeben.</li> </ul>

## Technische Daten

### Allgemeines

System	Super Audio CD-Spieler
Spannungsversorgung	220 V bis 240 V Wechselfspannung, 50 Hz/60 Hz
Leistungsaufnahme	
PD-30	37 W
PD-10	20 W
Leistungsaufnahme (Bereitschaft)	0,45 W
Gewicht	
PD-30	5,6 kg
PD-10	5,2 kg
Abmessungen	435 mm (B) x 128 mm (H) x 329 mm (T)
Betriebstemperatur	+5 °C bis +35 °C
Betriebsluftfeuchtigkeit	5 % bis 85 % (keine Kondensation)

### Audioausgang (1 Stereopaar)

Ausgangspegel	Während der Audioausgabe 200 mVrms (1 kHz, -20 dB)
Anzahl der Kanäle	2
Buchsen	Cinch

### Digital-Audio-Eigenschaften

Frequenzgang	
CD	2 Hz bis 20 kHz
SACD	2 Hz bis 50 kHz
Rauschabstand	
CD	117 dB
SACD	117 dB
Dynamikbereich	
CD	100 dB
SACD	108 dB
Gesamte Harmonische Verzerrungen:	
CD	0,0022 %
SACD	0,0020 %
Gleichaufschwankungen	Messgrenze (±0,001 % W. PEAK) oder weniger

### Digitalausgang

Optischer Digitalausgang	Optischer Digitalanschluss
Koax-Digitalausgang	Cinchanschluss

### Zubehör

Cinch-Audiokabel (rote/weiße Stecker)	1
Fernbedienung	1
AAA/IEC R03 Trockenbatterien	2
Netzkabel	
Garantiekarte (nur europäisches Modell)	
Bedienungsanleitung (dieses Dokument)	



### Hinweis

- Technische Daten und das Design können sich aufgrund von Verbesserungen ohne Ankündigung ändern.
- In diesem Dokument erwähnte Firmen- und Produktnamen sind Marken oder eingetragene Marken der jeweiligen Unternehmen.

# Grazie per aver acquistato questo prodotto Pioneer.

Leggere attentamente questo manuale di istruzioni per familiarizzarsi con l'uso dell'apparecchio. Conservare poi il manuale per ogni eventuale futuro riferimento.

## IMPORTANTE



Il simbolo del lampo con terminale a forma di freccia situato all'interno di un triangolo equilatero serve ad avvisare l'utilizzatore della presenza di una "tensione pericolosa" non isolata nella struttura del prodotto che potrebbe essere di un'intensità tale da provocare scosse elettriche all'utilizzatore.

## CAUTION

**RISK OF ELECTRIC SHOCK  
DO NOT OPEN**

### ATTENZIONE:

PER EVITARE IL RISCHIO DI SCOSSE ELETTRICHE, NON RIMUOVERE IL COPERCHIO (O IL RETRO). NON CI SONO PARTI INTERNE LA CUI MANUTENZIONE POSSA ESSERE EFFETTUATA DALL'UTENTE. IN CASO DI NECESSITÀ, RIVOLGERSI ESCLUSIVAMENTE A PERSONALE DI SERVIZIO QUALIFICATO.



Il punto esclamativo in un triangolo equilatero serve ad avvisare l'utilizzatore della presenza di importanti istruzioni di funzionamento e manutenzione riportate nel libretto allegato al prodotto.

D3-4-2-1-1\_A1\_It

## Informazioni per gli utilizzatori finali sulla raccolta e lo smaltimento di vecchi dispositivi e batterie esauste

(Simbolo per il prodotto)



Questi simboli sui prodotti, confezioni, e/o documenti allegati significano che vecchi prodotti elettrici ed elettronici e batterie esauste non devono essere mischiati ai rifiuti urbani indifferenziati.

Per l'appropriato trattamento, recupero e riciclaggio di vecchi prodotti e batterie esauste, fate riferimento ai punti di raccolta autorizzati in conformità alla vostra legislazione nazionale.

(Esempi di simboli per le batterie)



Con il corretto smaltimento di questi prodotti e delle batterie, aiuterai a salvaguardare preziose risorse e prevenire i potenziali effetti negativi sull'ambiente e sulla salute umana che altrimenti potrebbero sorgere da una inappropriata gestione dei rifiuti.

Per maggiori informazioni sulla raccolta e il riciclaggio di vecchi prodotti e batterie esauste, contattate il vostro Comune, il Servizio di raccolta o il punto vendita dove avete acquistato l'articolo.

**Questi simboli sono validi solo nell'Unione Europea.**

**Per i paesi al di fuori dell'unione Europea:**

Se volete liberarvi questi oggetti, contattate le vostre autorità locali o il punto vendita per il corretto metodo di smaltimento.

Pb

K058a\_A1\_It

## ATTENZIONE

Questo apparecchio non è impermeabile. Per prevenire pericoli di incendi o folgorazioni, non posizionare nelle vicinanze di questo apparecchio contenitori pieni di liquidi (quali vasi da fiori, o simili), e non esporre l'apparecchio a sgocciolii, schizzi, pioggia o umidità.

D3-4-2-1-3\_A1\_It

## ATTENZIONE

Prima di collegare per la prima volta l'apparecchio alla sorgente di alimentazione leggere attentamente la sezione che segue.

**La tensione della sorgente di elettricità differisce da Paese a Paese e da regione a regione. Verificare che la tensione di rete della zona in cui si intende utilizzare l'apparecchio sia quella corretta, come indicato sul pannello posteriore dell'apparecchio stesso (ad es.: 230 V o 120 V).**

D3-4-2-1-4\*\_A1\_It

## ATTENZIONE

Per evitare il pericolo di incendi, non posizionare sull'apparecchio dispositivi con fiamme vive (ad esempio una candela accesa, o simili).

D3-4-2-1-7a\_A1\_It

## AVVERTENZA PER LA VENTILAZIONE

Installare l'apparecchio avendo cura di lasciare un certo spazio all'intorno dello stesso per consentire una adeguata circolazione dell'aria e migliorare la dispersione del calore (almeno 10 cm sulla parte superiore, 10 cm sul retro, e 10 cm su ciascuno dei lati).

## ATTENZIONE

L'apparecchio è dotato di un certo numero di fessure e di aperture per la ventilazione, allo scopo di garantirne un funzionamento affidabile, e per proteggerlo dal surriscaldamento. Per prevenire possibili pericoli di incendi le aperture non devono mai venire bloccate o coperte con oggetti vari (quali giornali, tovaglie, tende o tendaggi, ecc.), e l'apparecchio non deve essere utilizzato appoggiandolo su tappeti spessi o sul letto.

D3-4-2-1-7b\*\_A1\_It

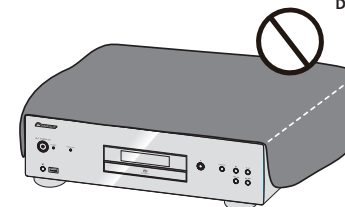

## Condizioni ambientali di funzionamento

Gamma ideale della temperatura ed umidità dell'ambiente di funzionamento:

da +5 °C a +35 °C, umidità relativa inferiore all'85 % (fessure di ventilazione non bloccate)

Non installare l'apparecchio in luoghi poco ventilati, o in luoghi esposti ad alte umidità o alla diretta luce del sole (o a sorgenti di luce artificiale molto forti).

D3-4-2-1-7c\*\_A1\_It

Se la spina del cavo di alimentazione di questo apparecchio non si adatta alla presa di corrente alternata di rete nella quale si intende inserire la spina stessa, questa deve essere sostituita con una adatta allo scopo. La sostituzione della spina del cavo di alimentazione deve essere effettuata solamente da personale di servizio qualificato. Dopo la sostituzione, la vecchia spina, tagliata dal cavo di alimentazione, deve essere adeguatamente eliminata per evitare possibili scosse o folgorazioni dovute all'accidentale inserimento della spina stessa in una presa di corrente sotto tensione.

Se si pensa di non utilizzare l'apparecchio per un relativamente lungo periodo di tempo (ad esempio, durante una vacanza), staccare la spina del cavo di alimentazione dalla presa di corrente alternata di rete.

D3-4-2-2-1a\*\_A1\_It

## AVVERTENZA

L'interruttore principale (⏻/I STANDBY/ON) dell'apparecchio non stacca completamente il flusso di corrente elettrica dalla presa di corrente alternata di rete. Dal momento che il cavo di alimentazione costituisce l'unico dispositivo di distacco dell'apparecchio dalla sorgente di alimentazione, il cavo stesso deve essere staccato dalla presa di corrente alternata di rete per sospendere completamente qualsiasi flusso di corrente. Verificare quindi che l'apparecchio sia stato installato in modo da poter procedere con facilità al distacco del cavo di alimentazione dalla presa di corrente, in caso di necessità. Per prevenire pericoli di incendi, inoltre, il cavo di alimentazione deve essere staccato dalla presa di corrente alternata di rete se si pensa di non utilizzare l'apparecchio per periodi di tempo relativamente lunghi (ad esempio, durante una vacanza).

D3-4-2-2-2a\*\_A1\_It

Questo prodotto è destinato esclusivamente all'uso domestico. Eventuali disfunzioni dovute ad usi diversi (quali uso prolungato a scopi commerciali, in ristoranti, o uso in auto o su navi) e che richiedano particolari riparazioni, saranno a carico dell'utente, anche se nel corso del periodo di garanzia.

K041\_A1\_It

## AVVERTIMENTO RIGUARDANTE IL FILO DI ALIMENTAZIONE

Prendete sempre il filo di alimentazione per la spina. Non tiratelo mai agendo per il filo stesso e non toccate mai il filo con le mani bagnati, perchè questo potrebbe causare cortocircuiti o scosse elettriche. Non collocate l'unità, oppure dei mobili sopra il filo di alimentazione e controllate che lo stesso non sia premuto. Non annodate mai il filo di alimentazione nè collegatelo con altri fili. I fili di alimentazione devono essere collocati in tal modo che non saranno calpestati. Un filo di alimentazione danneggiato potrebbe causare incendi o scosse elettriche. Controllate il filo di alimentazione regolarmente. Quando localizzate un eventuale danno, rivolgetevi al più vicino centro assistenza autorizzato della PIONEER oppure al vostro rivenditore per la sostituzione del filo di alimentazione.

S002\*\_A1\_It

## AVVERTENZA

Questo apparecchio è un prodotto al laser di Classe 1 secondo le norme di sicurezza dei prodotti al laser IEC 60825-1:2007.

PRODOTTO LASER DI CLASSE 1

D58-5-2-2a\*\_A1\_It

## Indice

### 01 Prima di iniziare

Disco/Compatibilità di riproduzione dei contenuti .....	4
Contenuto della confezione .....	4
Caricamento delle batterie nel telecomando .....	4
Utilizzo del telecomando .....	4

### 02 Collegamento

Collegamenti delle uscite audio analogiche .....	5
Collegamenti delle uscite audio digitali .....	5
Utilizzo di un unico telecomando per diversi componenti Pioneer (solo per il modello PD-30) .....	5
Inserimento della spina .....	5

### 03 Controlli e display

Telecomando .....	6
Pannello posteriore .....	6
Pannello anteriore .....	7
Display pannello frontale .....	7

### 04 Riproduzione

Riproduzione di dischi .....	8
Impostazione della modalità di attesa .....	8
Avanti veloce/Indietro veloce .....	8
Saltare una traccia .....	8
Ricerca diretta (indicare una traccia specifica da riprodurre) .....	8
Ripetizione della riproduzione .....	8
Riproduzione casuale .....	8
Riproduzione programmata (le tracce vengono riprodotte in ordine predeterminato) .....	8
Visualizzazione dei dati di un disco .....	8
Riproduzione da iPod/iPhone/iPad (solo per il modello PD-30) .....	9
Verifica dei modelli di iPod/iPhone/iPad supportati .....	9
Riproduzione di contenuti da iPod/iPhone/iPad .....	9
Riproduzione di file salvati su dispositivi di memoria USB .....	10

### 05 Utilizzo delle funzioni avanzate

Riproduzione di suoni ad alta fedeltà .....	11
Sound Retriever .....	11
Pure Audio .....	11
Modifica dell'area di riproduzione (strato) di un SACD/CD .....	11
Regolazione dell'illuminazione generale del display .....	11
Spegnimento automatico (configura automaticamente la modalità dell'alimentazione come modalità di attesa) .....	11
Funzioni di riproduzione .....	11

### 06 Informazioni aggiuntive

Dischi riproducibili .....	12
Formati di file riproducibili .....	12
Precauzioni d'uso .....	13
Diagnostica .....	14
Specifiche .....	15

## Capitolo 1: Prima di iniziare

### Disco/Compatibilità di riproduzione dei formati dei contenuti

I dischi riproducibili con questo lettore sono illustrati di seguito.

- SACD (Super Audio CD)\* (solo aree a due canali)
- CD
- Dischi DSD

\* "Super Audio CD" è un marchio commerciale registrato.



#### Nota

- Quest'unità non consente la riproduzione delle aree multicanale dei dischi SACD.
- I terminali **DIGITAL OUT** dell'unità non consentono l'emissione di suono da dischi SACD e DSD o da apparecchi come iPod/iPhone/iPad.
- Quando un disco viene caricato, l'accensione del lettore non provocherà l'avvio automatico della riproduzione. Di conseguenza, anche se l'unità è collegata a un timer, non sarà possibile eseguire una riproduzione programmata.

### Informazioni sulla riproduzione di DualDisc

Un DualDisc è un nuovo disco con due lati, un lato contiene contenuti DVD video, audio, ecc. mentre l'altro lato contiene contenuti non DVD ad esempio materiale audio digitale. Il lato audio non DVD non è compatibile con i CD Audio e quindi non può essere riprodotto. Per maggiori dettagli sulle caratteristiche dei DualDisc, chiedere al fabbricante o al rivenditore del disco.

### Dischi non riproducibili

- DVD-Video
- DVD-Audio
- CD-G
- Video CD
- DTS CD

È possibile che non possano essere riprodotti anche altri tipi di dischi, diversi da quelli sopra elencati.

### Contenuto della confezione

Verificare che i seguenti accessori siano inclusi nella confezione.

- Telecomando x1
- Batterie a secco AAA/IEC R03 x2
- Cavo audio RCA (spine rosse/bianche) x1
- Cavo di alimentazione
- Certificato di garanzia
- Istruzioni per l'uso (questo documento)



#### Nota

- Le illustrazioni riportate nelle Istruzioni per l'uso possono essere state modificate o semplificate per comodità di spiegazione, pertanto l'aspetto effettivo del prodotto potrebbe essere diverso.
- Le illustrazioni riprodotte in questa pubblicazione si riferiscono soprattutto al modello PD-30.

### Caricamento delle batterie nel telecomando

#### 1 Aprire il coperchio posteriore.

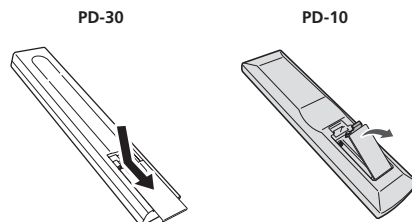

#### 2 Inserire le nuove batterie, rispettando le polarità indicate all'interno del vano.

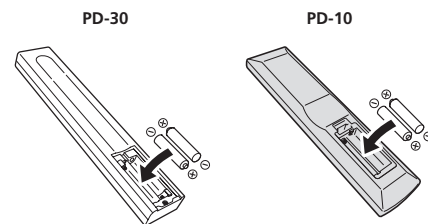

#### 3 Chiudere il coperchio posteriore.

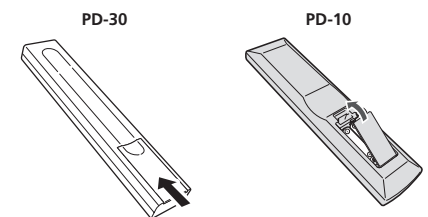

Le batterie in dotazione con l'unità sono state fornite per consentire di controllare il funzionamento del prodotto e potrebbero avere durata breve. Per una maggior durata di utilizzo consigliamo di usare delle batterie alcaline.

#### ⚠ AVVERTENZA

- Non utilizzare o conservare batterie in luoghi esposti a luce solare diretta o troppo caldi, ad esempio in una vettura o vicino ad un calorifero. In caso contrario potrebbero verificarsi perdite di liquido, surriscaldamenti, incendi o esplosioni delle batterie. In tali condizioni anche la durata e le prestazioni delle batterie potrebbero risultare ridotte.

#### ⚠ Attenzione

L'uso non corretto delle batterie può causare pericolo di perdite e di esplosione. Osservare le seguenti precauzioni:

- Inserendo le batterie accertarsi di non danneggiare le molle poste sui terminali  $\ominus$  della batteria.
- Non utilizzare batterie diverse da quelle indicate. Inoltre non utilizzare batterie nuove insieme a batterie vecchie.

- Inserendo le batterie nel telecomando disporle nel senso corretto, come mostrato dai segni indicanti le polarità ( $\oplus$  e  $\ominus$ ).
- Non riscaldare, smontare o gettare delle batterie tra le fiamme o nell'acqua.
- Batterie della medesima forma e dimensione potrebbero avere delle tensioni diverse. Non utilizzare insieme batterie di tipo diverso.
- Se si prevede di non utilizzare il telecomando per un lungo periodo di tempo (un mese o più) togliere le batterie per evitare fuoriuscite del fluido delle batterie. In presenza di perdite di fluido, asportarle con attenzione dall'interno del vano batterie, poi inserire delle batterie nuove. Se delle fuoriuscite di fluido delle batterie dovessero entrare a contatto con la pelle, sciacquare la parte interessata con abbondante acqua.
- Per lo smaltimento delle batterie usate fare riferimento alle norme di legge o emanate dagli enti pubblici responsabili per la protezione dell'ambiente in vigore nel proprio paese di appartenenza.

### Utilizzo del telecomando

Il telecomando ha un raggio di azione di circa 7 m con un angolo di circa 30° dal sensore telecomando.

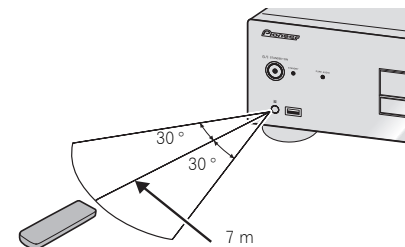

Quando si utilizza il telecomando tenere presente quanto segue:

- Verificare che tra il telecomando e il sensore per il controllo a distanza dell'unità non siano presenti ostacoli.
- Il corretto funzionamento del comando a distanza può venire compromesso se il sensore dell'unità è illuminato dalla luce diretta del sole o da una luce fluorescente.
- I telecomandi di dispositivi diversi possono interferire reciprocamente. Evitare l'utilizzo del telecomando per un'altra apparecchiatura posizionata vicino a questa unità.
- Sostituire le batterie quando si nota una diminuzione del raggio di azione del telecomando.

## Capitolo 2: Collegamento

### ⚠ Attenzione

- Prima di effettuare o modificare dei collegamenti, interrompere l'alimentazione e staccare il cavo di alimentazione dalla presa CA.
- Collegare il cavo di alimentazione dopo aver completato tutti i collegamenti tra i dispositivi.

### Collegamenti delle uscite audio analogiche

Collegando l'uscita audio analogica di quest'unità all'ingresso audio analogico di un amplificatore, si può utilizzare l'amplificatore per ascoltare suono analogico prodotto dall'unità.

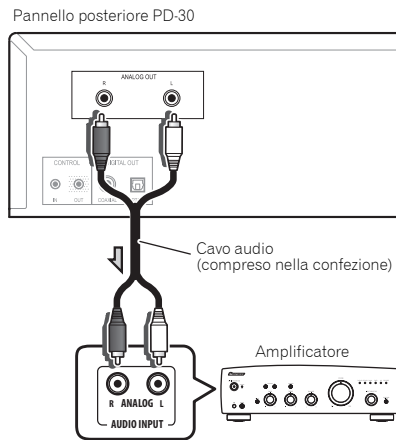

### Collegamenti delle uscite audio digitali

Se si desidera, si può collegare l'uscita audio digitale dell'unità a un amplificatore AV o a un apparecchio di registrazione digitale (registratore CD, MD, ecc.).

- I terminali **DIGITAL OUT** dell'unità non consentono l'emissione di suono da dischi SACD e DSD o da apparecchi come iPod/iPhone/iPad.

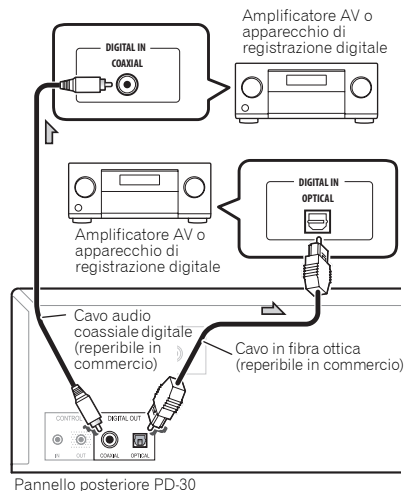

### ⚠ Importante

#### Fare attenzione nel maneggiare i cavi in fibra ottica

- Non lasciare che i cavi in fibra ottica si pieghino bruscamente creando delle angolazioni accentuate. Quando si ripongono dei cavi in fibra ottica arrotolarli creando delle bobine di almeno 15 cm di diametro.
- Quando si collegano dei cavi in fibra ottica allineare correttamente i connettori e inserire completamente le spine. Se l'orientamento del connettore del cavo non è corretto e viene applicata una forza eccessiva nel tentativo di introdurre la spina, il connettore potrebbe essere deformato, impedendo allo sportello di chiudersi quando il cavo viene rimosso.

### 📝 Nota

- Per quanto concerne l'uscita audio digitale, i CD riprodotti su quest'unità devono produrre dei segnali PCM lineari con una frequenza di campionamento che arriva a 44,1 kHz e fino a 16 bit quantitativi (alcuni dischi potrebbero non essere riproducibili a causa dei componenti collegati e dell'ambiente). Per informazioni relative ad altri file vd. pagina 12.

### Utilizzo di un unico telecomando per diversi componenti Pioneer (solo per il modello PD-30)

Quest'unità e altri componenti Pioneer dotati di jack **CONTROL IN/OUT** possono essere controllati con un solo telecomando puntando quest'ultimo verso il ricevitore di segnale situato sull'amplificatore AV o verso l'altro componente. Questa funzione consente anche di controllare mediante un telecomando dei componenti non dotati di sensori remoti o installati in luoghi in cui non si può avere accesso ai sensori remoti dei componenti.

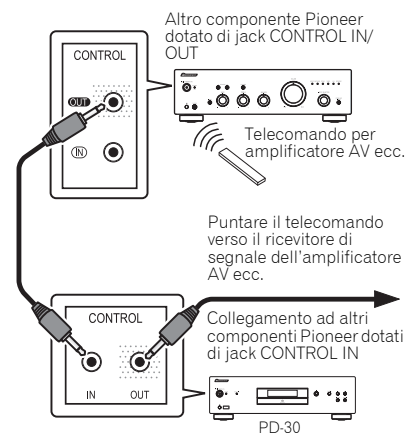

### 📝 Nota

- Per i collegamenti fare ricorso a un cavo monoaurale mini-plug (senza resistore) disponibile in commercio.
- Effettuando il collegamento dei jack **CONTROL IN/OUT**, per realizzare dei collegamenti analogici si dovrà fare uso di cavi audio normalmente reperibili in commercio. Limitarsi a collegare i jack **CONTROL IN/OUT** da soli non consentirà di controllare il sistema in modo corretto.
- Quando un cavo di controllo è collegato al jack **CONTROL IN** del lettore PD-30, l'unità non può essere controllata puntando il telecomando verso il PD-30 (il sensore remoto è disabilitato automaticamente).

### Inserimento della spina

#### ⚠ Importante

- Se è necessario staccare il cavo di alimentazione, accertarsi dapprima di premere il pulsante **⏻/STANDBY/ON** sul pannello frontale dell'unità in modo da SPEGNERE il lettore PD-30 o mettere in modalità di attesa il lettore PD-10 prima di staccare il cavo.
- Prima di staccare il cavo di alimentazione accertarsi che sul display del pannello frontale dell'unità principale non sia accesa la spia [-OFF-]. Se il cavo di alimentazione viene staccato mentre la spia [-OFF-] è ancora accesa, le impostazioni dell'unità potrebbero tornare quelle predefinite di fabbrica.
- Se si parte per un viaggio o in altre circostanze in cui non si utilizzi l'unità per un periodo di tempo prolungato staccare sempre la spina del cavo di alimentazione dalla presa.

#### ⚠ Attenzione

- Non utilizzare cavi di alimentazione diversi da quello in dotazione con l'unità.
- Non utilizzare il cavo di alimentazione fornito per finalità diverse da quelle descritte di seguito.

Dopo aver eseguito tutti i collegamenti, inserire la spina dell'unità in una presa CA.

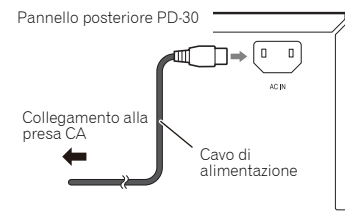

- 1 Inserire il cavo di alimentazione fornito nella presa AC IN posta sul retro dell'unità.
- 2 Inserire l'altra estremità nella presa CA.

## Capitolo 3:

## Controlli e display

## Telecomando

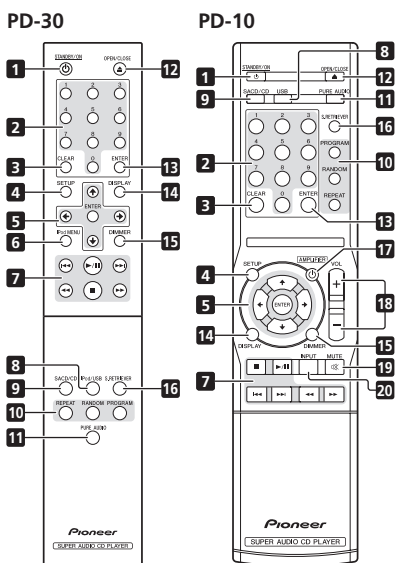
**1** **⏻ STANDBY/ON**

Commuta lo stato dell'amplificatore da attesa ad accensione e viceversa.

**2** **Pulsanti numerici**

Utilizzare questi pulsanti quando si desidera specificare che una determinata traccia deve essere riprodotta.

Usare i pulsanti numerici per selezionare la traccia, poi premere **ENTER** per confermare la selezione.

**3** **CLEAR**

Premere per eliminare i contenuti di una riproduzione programmata (pagina 8).

**4** **SETUP**

Utilizzare per impostare la funzione di spegnimento automatico (pagina 11).

**5** **↑/↓/←/→**

Utilizzare questi pulsanti per selezionare dei brani musicali, cambiare le impostazioni e spostare il cursore.

**ENTER**

Usare questo pulsante per dare inizio all'esecuzione di un brano selezionato o per inserire un'impostazione dopo averla modificata.

**6** **iPod MENU (solo per il modello PD-30)**

Utilizzare quando si mette in funzione il menu iPod/iPhone/iPad.

**7** **⏮**

Premere per tornare all'inizio della traccia in riproduzione in un determinato momento. Premere due volte per tornare all'inizio della traccia precedente.

**▶/||**

Premere per dare inizio alla riproduzione. Nel corso della riproduzione, la pressione del pulsante mette in pausa/riprende la riproduzione.

**▶▶**

Premere durante la riproduzione per saltare all'inizio della traccia successiva.

**⏪**

Premere per eseguire un'azione di ritorno indietro veloce su una traccia in riproduzione. Se il pulsante viene nuovamente premuto durante un'operazione di ritorno indietro veloce, la velocità dell'azione di ritorno indietro muta in quattro tempi.

**■**

Premere per arrestare la riproduzione.

**▶▶▶**

Premere per eseguire un'avanzamento veloce su una traccia in riproduzione. Se il pulsante viene nuovamente premuto durante un'operazione di avanzamento veloce, la velocità dell'azione di avanzamento muterà in quattro tempi.

**8** **iPod/USB (PD-30)  
USB (PD-10)**

Premere per commutare l'ingresso dell'unità per adattarlo a un iPod o a un dispositivo USB (pagina 9,10).

**9** **SACD/CD**

Premere per commutare l'ingresso dell'unità adattandolo a un SACD/CD. Nel caso di dischi SACD ibridi, se questo pulsante viene premuto quando la riproduzione è stata arrestata, l'area di riproduzione del disco cambia (pagina 11).

**10** **REPEAT**

Premere per dar inizio alla ripetizione della riproduzione (pagina 8).

**RANDOM**

Premere per dar inizio a una riproduzione casuale di brani (pagina 8).

**PROGRAM**

Premere per dar inizio a una riproduzione programmata (pagina 8).

**11** **PURE AUDIO**

Premere questo pulsante per attivare la modalità audio puro. In questa modalità la riproduzione audio viene effettuata con la massima fedeltà ai suoni originali (pagina 11).

**12** **▲ OPEN/CLOSE**

Premere per aprire e chiudere il cassetto portadischi (pagina 8).

**13** **ENTER**

Usare questo pulsante per dare inizio all'esecuzione di un brano selezionato o per inserire un'impostazione dopo averla modificata.

**14** **DISPLAY**

Premere per visualizzare svariati dati inerenti al disco, compresi il tempo di riproduzione trascorso e quello rimanente (pagina 8).

**15** **DIMMER**

Premere per modificare i livelli di illuminazione del display e delle spie del pannello frontale dell'unità principale (pagina 11).

**16** **S.RETRIEVER**

Premere per spostarsi tra le diverse impostazioni della funzione sound retriever (pagina 11).

**17** **⏻ AMPLIFIER (solo per il modello PD-10)**

Premere per commutare l'alimentazione da ON a STANDBY su un amplificatore AV Pioneer.

**18** **VOLUME +/- (solo per il modello PD-10)**

Premere questi pulsanti per regolare il volume del suono di un amplificatore AV Pioneer.

**19** **MUTE (solo per il modello PD-10)**

Premere per silenziare il suono di un amplificatore AV Pioneer. Premere di nuovo per annullare la funzione silenziatore.

**20** **INPUT (solo per il modello PD-10)**

Premere per commutare l'ingresso di un amplificatore AV Pioneer.

## Pannello posteriore

Vd. pagina 5 per informazioni dettagliate sui collegamenti.

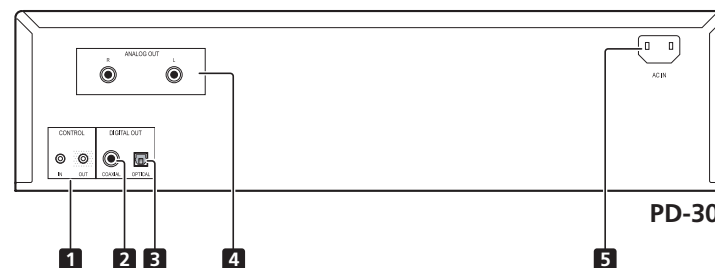
**1** **jack CONTROL IN/OUT  
(solo per il modello PD-30)****2** **terminale DIGITAL OUT (COAXIAL)****3** **terminale DIGITAL OUT (OPTICAL)****4** **terminali ANALOG OUT****5** **jack AC IN**

**Pannello anteriore**

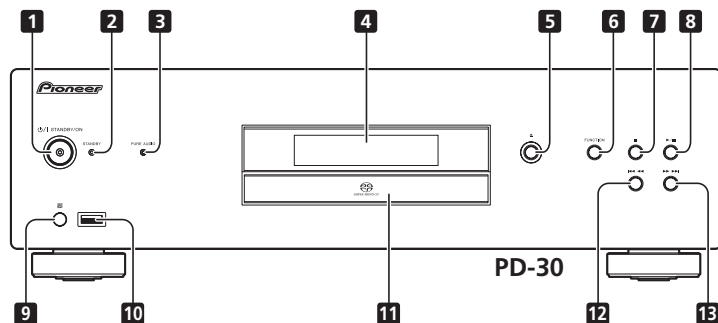

**1 I STANDBY/ON**

Quando l'alimentazione è accesa, la spia dell'alimentazione posta al centro del pulsante si accenderà.

- Sul modello PD-30 questo pulsante accende e spegne l'amplificatore. Per ACCENDERE l'apparecchio premere il pulsante fino a che rimane in posizione abbassata.
- Sul modello PD-10 questo pulsante accende l'amplificatore o lo mette in modalità di attesa.

**2 Spia STANDBY**

Si accende quando l'alimentazione è in modalità di STANDBY.

**3 Spia PURE AUDIO**

Si accende quando la funzione audio puro è impostata su ON (pagina 11).

**4 Display pannello frontale**

(Vd. descrizione seguente.)

**5**

Premere per aprire e chiudere il cassetto portadisco (pagina 8).

**6 FUNCTION**

Utilizzare per cambiare la sorgente di ingresso. La sorgente di ingresso muta come segue.

**DISC** → **iPod\*1/USB** → Ritorno all'inizio (non visualizzato).

\*1 solo per il modello PD-30

**7**

Premere per arrestare la riproduzione.

**8**

Premere per dare inizio alla riproduzione. Nel corso della riproduzione, la pressione del pulsante mette in pausa/riprende la riproduzione.

**9 Sensore telecomando**

Riceve i segnali dal telecomando (pagina 4).

**10 Porta iPod/USB (PD-30)  
Porta USB (PD-10)**

Utilizzare per collegare un iPod/iPhone/iPad Apple (pagina 9) o un dispositivo USB (pagina 10).

**11 Cassetto portadisco** (pagina 8)

**12**

Premere per tornare all'inizio della traccia in riproduzione in un determinato momento. Premere due volte per tornare all'inizio della traccia precedente. Quando si mantiene premuto il pulsante, la traccia in riproduzione tornerà indietro in modalità "indietro-veloce".

- Premendo nuovamente il pulsante mentre ciò avviene, la velocità dell'azione di ritorno indietro veloce cambierà in quattro tempi.

**13**

Premere per avanzare all'inizio della traccia successiva. Quando si mantiene premuto il pulsante, la traccia in riproduzione avanzerà in modalità "avanti-veloce".

- Premendo nuovamente il pulsante mentre ciò avviene, la velocità dell'azione di avanzamento veloce cambierà in quattro tempi.

**Display pannello frontale**

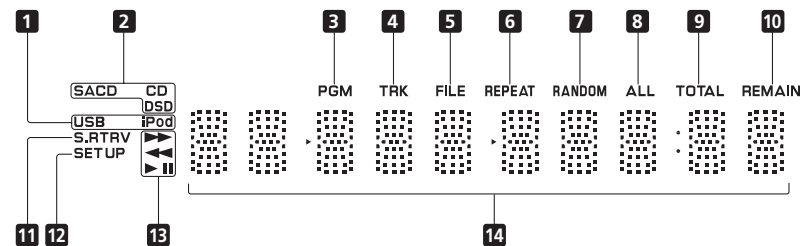

**1 USB/iPod**

Si accende durante la riproduzione di brani salvati su dispositivi USB con memoria flash o iPod/iPhone/iPad.

**2 S.ACD/CD/DSD**

La spia si accende in corrispondenza del tipo di disco in riproduzione in un determinato momento.

**3 PGM**

Si accende durante la riproduzione programmata (pagina 8).

**4 TRK**

Si accende quando viene visualizzato il numero di traccia insieme al tempo di riproduzione trascorso o al tempo di riproduzione rimanente.

**5 FILE**

Si accende quando viene visualizzato il nome di un file.

**6 REPEAT**

Si accende durante la ripetizione della riproduzione (pagina 8).

**7 RANDOM**

Si accende durante una riproduzione casuale di brani (pagina 8).

**8 ALL**

Si accende durante la ripetizione della riproduzione del contenuto di un disco (pagina 8).

**9 TOTAL**

Si accende quando viene visualizzato il tempo di riproduzione rimanente di un disco.

**10 REMAIN**

Si accende quando viene visualizzato il tempo di riproduzione rimanente di una traccia o di un disco.

**11 S.RTRV**

Si accende quando la funzione sound retriever è impostata su ON (pagina 11).

**12 SET UP**

Si accende quando si sta impostando la funzione di spegnimento automatico (pagina 11).

**13**

Si accende durante un'operazione di avanzamento veloce.

Si accende durante un'operazione di ritorno indietro veloce.

Si accende durante la riproduzione.

Si accende quando l'apparecchio è in modalità di pausa.

**14 Display dei caratteri**

## Capitolo 4:

## Riproduzione

Le funzioni che possono essere utilizzate differiscono a seconda del tipo di disco e di file. In alcuni casi determinate funzioni non possono essere utilizzate. Vedere *Funzioni di riproduzione* a pagina 11.

## Riproduzione di dischi

## 1 Per ACCENDERE l'unità

premere il pulsante

⏻/I STANDBY/ON posizionato sul pannello frontale.

- Nel modello PD-30 accendere l'apparecchio premendo il pulsante POWER fino a che non rimane in posizione abbassata.

Vista laterale del pannello frontale ▶

## 2 Premere il pulsante

▲ per aprire il cassetto portadisco e inserire un disco.

- Inserire il disco con il lato stampato rivolto verso l'alto.

## 3 Premere il pulsante ▶/II per dare inizio alla riproduzione.

- Per impostare una pausa durante la riproduzione premere il pulsante ▶/II.
- Per arrestare la riproduzione premere il pulsante ■.

## Nota

- Le operazioni 2 e 3 possono essere eseguite con il telecomando nello stesso modo in cui vengono effettuate con i comandi del pannello frontale dell'unità principale.

## Impostazione della modalità di attesa

Prima di impostare l'interruttore di accensione in modalità di STANDBY togliere qualsiasi disco caricato nel lettore.

- Premere il pulsante ⏻/I STANDBY/ON del telecomando.

Quando si desidera riaccendere l'apparecchio, premere il pulsante ⏻/I STANDBY/ON del telecomando.

- Nel modello PD-30, la pressione del pulsante ⏻/I STANDBY/ON sul pannello frontale dell'apparecchio SPEGNE l'unità anziché metterla in modalità di STANDBY. Per riaccenderla premere il pulsante ⏻/I STANDBY/ON del pannello frontale.

## Nota

- Se il cavo di alimentazione è scollegato quando l'unità è in modalità di attesa, l'unità si spegnerà e non si riaccenderà automaticamente quando il cavo sarà nuovamente collegato. Dopo aver ricollegato il cavo di alimentazione premere il pulsante ⏻/I STANDBY/ON del telecomando per accendere l'apparecchio.

## Avanti veloce/Indietro veloce

• Durante la riproduzione premere i pulsanti ▶▶ o ◀◀.

Ogni volta che il pulsante viene premuto la velocità dell'operazione di avanzamento o ritorno indietro viene modificata in quattro tempi.

- Per tornare alla funzione di riproduzione normale premere il pulsante ▶/II.

## Saltare una traccia

• Durante la riproduzione premere i pulsanti ▶▶| o |◀◀.

La riproduzione salterà in avanti o indietro un numero di tracce pari alle volte in cui il pulsante è stato premuto.

## Ricerca diretta (indicare una traccia specifica da riprodurre)

• Con i pulsanti numerici inserire il numero della traccia desiderata, poi premere il pulsante ENTER per confermare la selezione.

Anche se il pulsante ENTER non è premuto, la riproduzione avrà automaticamente inizio dopo un intervallo di cinque secondi (cio non vale per la riproduzione programmata).

## Ripetizione della riproduzione

La ripetizione della riproduzione può interessare una sola traccia riprodotta in un determinato momento o tutte le tracce di un intero disco.

## • Durante la riproduzione premere il pulsante REPEAT.

- La ripetizione della riproduzione avrà inizio e sul display del pannello frontale dell'unità si accenderà la spia [REPEAT]. Premere nuovamente il pulsante per alternare il tipo di ripetizione della riproduzione tra ripetizione di una sola traccia e ripetizione del disco (tutte le tracce) come segue:

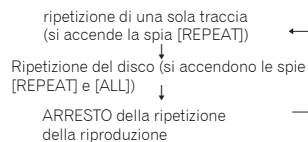

## Nota

- La funzione di ripetizione della riproduzione viene annullata quando si interrompe la riproduzione del disco.

## Riproduzione casuale

Vengono selezionate e riprodotte in ordine casuale tutte le tracce presenti sul disco fino a che ciascuna traccia è stata riprodotta una volta.

## • Durante la riproduzione premere il pulsante RANDOM.

La riproduzione casuale ha inizio e sul display del pannello frontale dell'unità principale si accende la spia [RANDOM].

## Nota

- La riproduzione casuale continua fino a che il disco si arresta o fino a che il pulsante RANDOM è premuto di nuovo.
- La funzione di riproduzione casuale non può essere usata simultaneamente con quella di riproduzione programmata.
- Se durante la riproduzione casuale si preme il pulsante ▶/II, la riproduzione salta alla traccia selezionata a caso successiva. Se viene premuto il pulsante |◀◀, la riproduzione torna all'inizio della traccia in riproduzione che comincia di nuovo.

## Riproduzione programmata (le tracce vengono riprodotte in ordine predefinito)

Questa funzione consente di programmare la riproduzione di un numero massimo di ventiquattro tracce nell'ordine selezionato.

## 1 Dalla modalità di arresto premere il pulsante PROGRAM.



Sul display del pannello frontale dell'unità si accenderà la spia [PGM].

## 2 Fare uso dei pulsanti numerici per selezionare il numero della traccia

desiderata, poi premere il pulsante ENTER.

Esempio: Per selezionare la traccia 15, premere i pulsanti 1 e 5 e poi ENTER. Nel caso si commetta un errore, premere il pulsante CLEAR.

## 3 Ripetere l'operazione 2 per inserire i numeri di tutte le tracce desiderate.

## 4 Premere il pulsante ▶/II.

La riproduzione avrà inizio nell'ordine in cui le tracce sono state programmate. Se si desidera aggiungere altre tracce, ripetere le operazioni 1 e 2.

## Nota

- Se viene premuto il pulsante CLEAR quando il disco è in modalità di arresto, tutta la programmazione sarà cancellata.
- Per eliminare delle tracce in programmazione, dalla modalità di arresto, premere il pulsante PROGRAM seguito dal pulsante CLEAR. Le tracce in programmazione verranno annullate, a partire dall'ultima.
- Una "pausa" non può essere programmata.
- I contenuti della riproduzione programmata (in modalità di ripetizione di tutte le tracce) possono essere ripetuti. Basta premere il pulsante REPEAT dopo l'inizio della riproduzione programmata (vd. sulla sinistra).
- Durante una riproduzione programmata non si può eseguire una ripetizione della riproduzione di tracce singole.
- Durante una riproduzione programmata non si può usare la funzione di ripetizione casuale.
- Se durante la riproduzione programmata si preme il pulsante ▶▶|, la riproduzione andrà avanti passando all'inizio della traccia in programmazione successiva.
- Dopo un arresto della riproduzione, per dare nuovamente inizio alla riproduzione programmata dei medesimi brani, premere il pulsante PROGRAM e poi il pulsante ▶/II.

## Visualizzazione dei dati di un disco

## • Durante la riproduzione premere il pulsante DISPLAY.

Appariranno svariate informazioni, compresi i tempi di riproduzione trascorso e rimanente.



A seconda del disco, molteplici pressioni del pulsante **DISPLAY** faranno in modo che sul display appaiano ciclicamente svariati dati.

**Nota**

- Quando vengono riprodotti dei file AAC (solo per il modello PD-30), WMA/MP3 o dei file presenti su dischi DSD appare il nome del file (i primi otto caratteri). Tuttavia la visualizzazione potrebbe non essere del tutto corretta, dipende dal carattere utilizzato.

### Riproduzione da iPod/iPhone/iPad (solo per il modello PD-30)

È possibile apprezzare suono di alta qualità emesso da un iPod/iPhone/iPad semplicemente collegando uno di questi dispositivi all'unità.

### Verifica dei modelli di iPod/iPhone/iPad supportati

I modelli di iPod/iPhone/iPad i cui contenuti sono riproducibili con quest'unità sono indicati di seguito.

iPod/iPhone/iPad	Audio	Control
iPod nano 2/3/4/5/6G	✓	✓
iPod touch 1/2/3/4G	✓	✓
iPhone	✓	✓
iPhone 3G/3GS	✓	✓
iPhone 4/4S	✓	✓
iPad	✓	✓
iPad 2	✓	✓

- Il sistema è stato sviluppato e testato per la versione di software dell'iPod/iPhone/iPad indicata sul sito web Pioneer.
- L'installazione su un iPod/iPhone/iPad di software di versioni diverse rispetto a quelle indicate sul sito web Pioneer potrebbe comportare problemi di incompatibilità con questo sistema.

**Nota**

- Pioneer non garantisce che quest'unità riproduca contenuti da modelli di iPod/iPhone/iPad diversi da quelli indicati.
- Alcune funzioni potrebbero essere limitate a seconda del modello o della versione del software.
- Gli iPod/iPhone/iPad sono autorizzati alla riproduzione di materiali non protetti da diritto d'autore o che l'utente è legalmente autorizzato a riprodurre.

- Caratteristiche come l'equalizzatore non possono essere controllate con questo sistema; consigliamo di spegnere l'equalizzatore prima di effettuare un collegamento.
- Pioneer declina ogni responsabilità per qualsiasi perdita diretta o indiretta derivante da disturbi o per perdite di materiale registrato provocate da guasti a un iPod/iPhone/iPad.
- Per istruzioni dettagliate sull'uso di iPod/iPhone/iPad fare riferimento al manuale fornito con questi ultimi.

### Riproduzione di contenuti da iPod/iPhone/iPad

#### 1 Premere iPod/USB sul telecomando per selezionare iPod come sorgente di ingresso.

Premere il pulsante **iPod/USB** del telecomando.

- La stessa operazione può essere effettuata premendo ripetutamente **FUNCTION** sul pannello frontale.

#### 2 Collegamento di un iPod/iPhone/iPad.

Collegare l'iPod/iPhone/iPad alla porta USB posta sul pannello frontale dell'unità. Per effettuare il collegamento utilizzare il cavo per iPod fornito con l'iPod/iPhone/iPad.

- Anche per effettuare il collegamento del cavo fare riferimento alle istruzioni di funzionamento dell'iPod/iPhone/iPad.

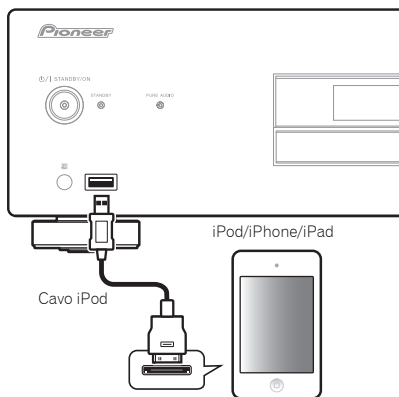

Se si riproducono contenuti da iPod/iPhone/iPad è possibile effettuare le seguenti operazioni.

Pulsante	A cosa serve
▶/	Avvia la riproduzione. Nel corso della riproduzione, la pressione del pulsante mette in pausa/riprende la riproduzione.
■	Imposta una pausa durante la riproduzione
◀◀	Premere per saltare all'inizio del file corrente, quindi ai file precedenti.
◀◀	Mantenere premuto per un'azione di ritorno indietro rapido.
▶▶	Premere per saltare al file successivo.
▶▶	Mantenere premuto per un'azione di avanzamento rapido.
<b>RANDOM</b>	I file selezionati in un dato momento su un iPod/iPhone/iPad vengono riprodotti in ordine casuale (riproduzione sequenza casuale).
<b>REPEAT</b>	Viene ripetuta la riproduzione del file selezionati in un dato momento su un iPod/iPhone/iPad. <sup>1</sup>
<b>iPod MENU</b>	Utilizzare quando si mette in funzione il menu iPod/iPhone/iPad.
↑/↓/ENTER	Da usare per eseguire le operazioni dei menu degli iPod/iPhone/iPad.

<sup>1</sup> Ogni volta che si preme **REPEAT** la modalità di ripetizione della riproduzione cambia come sotto indicato.  
 Ripeti 1 → Ripeti tutti → Riproduzione normale  
 Ripeti 1: ripete un file riprodotto in un dato momento.  
 Ripeti tutti: ripete tutti i file.

**Importante**

Se l'unità non è in grado di riprodurre i contenuti di un iPod/iPhone/iPad, eseguire i seguenti controlli di localizzazione guasti:

- Controllare se l'unità supporta gli iPod/iPhone/iPad.
- Ricollegare l'iPod/iPhone/iPad all'unità. Se questa soluzione non sembra funzionare cercare di resettare l'iPod/iPhone/iPad.
- Controllare se l'unità supporta il software dell'iPod/iPhone/iPad.

Se non si riesce a far funzionare un iPod/iPhone/iPad controllare i punti seguenti:

- L'iPod/iPhone/iPad è collegato correttamente? Ricollegare l'iPod/iPhone/iPad all'unità.
- L'iPod/iPhone/iPad si è bloccato? Cercare di resettare l'iPod/iPhone/iPad e poi ricollegarlo all'unità.

**Nota**

- Ogniqualvolta un iPod/iPhone/iPad è collegato a quest'unità ha luogo una ricarica dell'iPod/iPhone/iPad. (Detta ricarica è consentita soltanto quando l'alimentazione dell'unità è ACCESA). (Il contenuto della nota non ha applicazione quando la modalità audio puro è impostata su ON).
- Quando l'ingresso viene commutato dall'ingresso per iPod a un'altra funzione, la riproduzione da iPod/iPhone/iPad sarà automaticamente arrestata.

## Riproduzione di file salvati su dispositivi di memoria USB

### 1 Premere USB sul telecomando per selezionare USB come sorgente di ingresso.

In presenza di apparecchi modello PD-30 premere il pulsante **iPod/USB** del telecomando invece con apparecchi modello PD-10 premere il pulsante **USB**.

- La stessa operazione può essere effettuata premendo ripetutamente **FUNCTION** sul pannello frontale.

### 2 Collegare il dispositivo di memoria USB.

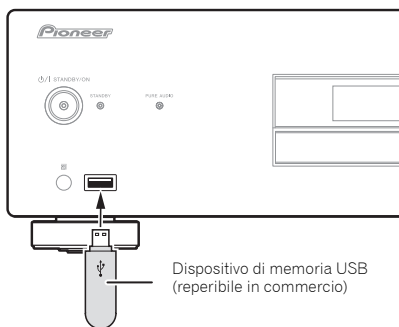

### 3 Premere il pulsante ►/II per dare inizio alla riproduzione.

- Per impostare una pausa durante la riproduzione premere il pulsante ►/II.
- Per arrestare la riproduzione premere il pulsante ■.

Si possono eseguire le operazioni seguenti. Si noti che alcuni pulsanti non sono funzionanti, ciò dipende dalla categoria di supporto in riproduzione in un dato momento.

Pulsante	A cosa serve
►/II	Avvia la riproduzione. Nel corso della riproduzione, la pressione del pulsante mette in pausa/riprende la riproduzione.
■	Interrompe la riproduzione.
◀◀	Premere per saltare all'inizio del file corrente, quindi ai file precedenti.
◀◀	Premere per un'azione di ritorno indietro veloce. Ogni volta che il pulsante viene premuto la velocità di ritorno indietro cambia in quattro tempi.
▶▶	Premere per saltare al file successivo.
▶▶	Premere per un'azione di avanzamento veloce. Ogni volta che il pulsante viene premuto la velocità di avanzamento cambia in quattro tempi.
<b>RANDOM</b>	I file selezionati in un dato momento vengono riprodotti in ordine casuale (riproduzione sequenza casuale).
<b>REPEAT</b>	Viene ripetuta la riproduzione dei file selezionati in un dato momento. <sup>1</sup>

<sup>1</sup> Ogni volta che si preme **REPEAT** le modalità di riproduzione cambiano come sotto indicato.  
 Ripeti 1 → Ripeti tutti → Riproduzione normale  
 Ripeti 1: ripete un file in riproduzione in un dato momento.  
 Ripeti tutti: ripete tutti i file.

Quando la funzione di spegnimento automatico è impostata su ON e l'ingresso è configurato per riproduzione da memoria USB, se la riproduzione dal dispositivo di memoria USB si arresta per trenta minuti senza che vengano eseguite altre operazioni, la modalità di alimentazione si commuterà automaticamente in modalità di attesa.

#### Nota

- L'unità potrebbe non riconoscere il dispositivo di memoria USB, riprodurre file o alimentare il dispositivo di memoria USB. Per informazioni dettagliate vd. *Informazioni aggiuntive* a pagina 12.
- Pioneer non garantisce che un file registrato su un dispositivo di memoria USB verrà riprodotto o che al dispositivo di memoria USB verrà fornita alimentazione. Si ricordi inoltre che Pioneer non accetterà responsabilità di alcun tipo per la perdita di file salvati su dispositivi di memoria USB causata dal collegamento degli stessi a quest'unità.
- L'unità non supporta l'utilizzo di un hub USB.

Capitolo 5:

# Utilizzo delle funzioni avanzate

Le funzioni che possono essere utilizzate differiscono a seconda del tipo di disco e di file. In alcuni casi determinate funzioni non possono essere utilizzate. Vd. *Funzioni di riproduzione* sulla colonna a destra.

## Riproduzione di suoni ad alta fedeltà

### Sound Retriever

Quando dei segnali audio compressi vengono decompressi per la riproduzione, la trasmissione di alcune parti subisce delle brevi interruzioni. Impostando la funzione sound retriever su ON, viene aggiunta una compensazione per quelle perdite, producendo così dei suoni più pieni e corposi.

- **Premere il pulsante S.RETRIEVER.** 

Ogni volta che il pulsante viene premuto la funzione cambierà come segue: S.RTRV: OFF → S.RTRV: LOW → S.RTRV: HI → Ritorno allo stato originale

- La funzione Sound retriever è disabilitata quando la funzione Pure audio è ATTIVA.

### Pure Audio

Questa funzione disabilita l'uscita audio digitale e riproduce suoni analogici ad alta fedeltà. Quando è impostata su ON, sul display non compaiono spie. L'impostazione predefinita di fabbrica è su OFF.

- **Premere il pulsante PURE AUDIO.** 

Premere nuovamente per DISATTIVARE la funzione.

- Quando questa funzione è impostata su ON e l'ingresso dell'unità principale è commutato su SACD/CD, sul pannello frontale si accenderà la spia **PURE AUDIO**. Durante la riproduzione del disco il display del pannello frontale si SPEGNE.
- Quando la spia **PURE AUDIO** è accesa, non verrà effettuata la ricarica degli iPod/iPhone/iPad collegati all'unità principale.

## Modifica dell'area di riproduzione (strato) di un SACD/CD

I dischi SACD ibridi sono composti da due strati, uno strato SACD e uno strato CD; ciò consente all'utente di scegliere quale strato desidera riprodurre.

- 1 **Premere il pulsante SACD/CD.** 

Modifiche dell'ingresso per i dischi SACD/CD.

- 2 **In modalità di arresto premere il pulsante SACD/CD.**

Ogni volta che il pulsante viene premuto, la riproduzione passa dall'area CD all'area SACD a due canali e viceversa.

### Nota

- L'unità non supporta dischi SACD con aree multicanali.

## Regolazione dell'illuminazione generale del display

L'unità è dotata di una funzione di regolazione della luminosità per consentire la regolazione dell'illuminazione del display su tre livelli, a fronte dei diversi livelli di illuminazione degli ambienti. L'impostazione predefinita di fabbrica è la regolazione più luminosa.

- **Premere il pulsante DIMMER.** 

Ogni volta che il pulsante viene premuto i tre livelli di luminosità si alternano ciclicamente.



- L'impostazione della regolazione della luminosità non può essere modificata quando un disco è in riproduzione con la funzione audio puro impostata su ON (vd. sulla sinistra).
- La luminosità della spia **STANDBY** non cambia.

## Spegnimento automatico (configura automaticamente la modalità dell'alimentazione come modalità di attesa)

Se per trenta minuti non vengono rilevati segnali o attività dell'interruttore questa funzione mette automaticamente l'unità in modalità di attesa.

- 1 **Premere il pulsante SET UP.** 

- 2 **Modifica e conferma delle impostazioni.**

Usare il pulsante  /  per impostare la funzione di ACCENSIONE o SPEGNIMENTO come desiderato, poi premere il pulsante **ENTER** per confermare. 

### Nota

- Questa funzione è disabilitata quando viene selezionato l'ingresso per iPod.

## Funzioni di riproduzione

Le funzioni che possono essere utilizzate differiscono a seconda del tipo di disco e di file. In alcuni casi determinate funzioni non possono essere utilizzate. Controllare le funzioni utilizzabili nella tabella sottostante.

Funzione <sup>1</sup>	Tipo di disco/file			
	SACD	CD-DA CD-R/-RW <sup>2</sup>	WMA MP3 AAC <sup>3</sup>	DSD <sup>4</sup>
Avanti veloce/Indietro veloce	✓	✓	✓	✓
Saltare una traccia	✓	✓	✓	✓
Ricerca diretta (indicare una traccia specifica da riprodurre)	✓	✓	–	–
Ripetizione della riproduzione	✓	✓	✓	✓
Riproduzione casuale	✓	✓	✓	✓
Riproduzione programmata (le tracce vengono riprodotte in ordine predefinito)	✓	✓	–	–
Visualizzazione dei dati del disco	✓	✓	✓	✓
Sound Retriever	–	–	✓	–
Pure Audio	✓	✓	✓ <sup>5</sup>	✓
SACD/CD	✓ <sup>6</sup>	–	–	–

1 [✓] Alcune funzioni potrebbero non essere utilizzabili con alcuni tipi di dischi o di file, anche se sono indicati sulla tabella.

2 Vd. anche *Riproduzione di dischi CD-R/CD-RW* a pagina 12.

3 I file AAC possono essere riprodotti unicamente con apparecchi modello PD-30.

• Vd. anche *Formati di file riproducibili* a pagina 12.

4 Vd. anche *Riproduzione di dischi DSD* a pagina 12.

5 Questa funzione è abilitata soltanto durante la riproduzione di file registrati su disco.

6 Soltanto dischi SACD ibridi.

Capitolo 6:

# Informazioni aggiuntive

## Dischi riproducibili

### Riproduzione di dischi CD-R/CD-RW

- L'unità può riprodurre dischi CD-R/CD-RW registrati in formato CD musicale, o dati audio in formato WMA e MP3. Alcuni dischi però potrebbero non essere riproducibili o potrebbero generare rumori o suoni distorti.
- L'unità può essere utilizzata unicamente per la riproduzione di suoni. Non può registrare dati su dischi CD-R/CD-RW.
- Con quest'unità non possono essere riprodotti dei dischi CD-R/CD-RW che non siano stati finalizzati. Per informazioni in dettaglio consultare le istruzioni di funzionamento del registratore di dischi.

### Riproduzione di dischi DSD

L'unità è in grado di riprodurre file da dischi DSD registrati in formato DSF.

### File riproducibili

- Dischi registrati: DVD-R/RW
- Estensioni dei file: .dsf
- Nome della cartella: DSD\_DISC
- Capacità: massimo 4 GB per file
- Audio: a due canali
- Frequenza di campionamento: 2,8224 MHz

### Esempio di composizione della cartella

L'ordine di riproduzione dei file/cartella non è alfabetico, ma dipende dall'ordine con cui sono stati registrati sul disco.

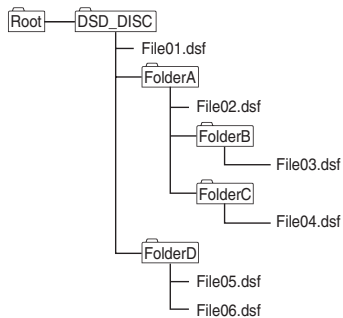

- Una sola cartella può contenere al massimo 150 file.
- Un unico disco può contenere al massimo 200 cartelle.
- Ciascuna cartella non dovrebbe avere più di 8 livelli.
- I nomi dei file che contengono caratteri della lingua Giapponese ed alcuni altri caratteri o simboli, potrebbero non essere visualizzati correttamente.
- Tutti i file diversi da quelli di formato DSF saranno ignorati.

### ⚠ Attenzione

- Alcuni file potrebbero non essere riproducibili.
- I dischi contenenti ingenti quantitativi di file e di cartelle potrebbero necessitare di parecchio tempo prima che ne inizi la riproduzione. In questo caso è possibile spostare i file desiderati direttamente alla cartella DSD\_DISC o limitare il numero di file a venti o a un quantitativo inferiore.

### Operazioni durante la riproduzione

Le seguenti operazioni non possono aver luogo durante la riproduzione di un disco DSD:

- Ricerca diretta
- Riproduzione di file del disco di tipo diverso da quelli in formato DSF

### Informazioni visualizzate

Quando l'unità è in modalità di arresto durante la riproduzione di un disco DSD, apparirà la spia [DSD DISC]. Nel corso della riproduzione, la pressione del pulsante **DISPLAY** farà sì che, ogni volta che il pulsante viene premuto, sul display compaiano con andamento ciclico le seguenti informazioni:

- Numero della traccia e tempo di riproduzione trascorso
- Nome del file

## Formati di file riproducibili

### Riproduzione di file audio

L'unità supporta i seguenti formati di file.

- Si ricordi che alcuni formati di file non sono riproducibili anche se sono elencati tra i formati di file riproducibili.
- Se si cerca di riprodurre dei file di formati non supportati, il suono potrebbe risultare intermittente o accompagnato da rumore. In tali casi, accertarsi che il formato del file sia compatibile con l'unità.

- File musicali soggetti a controlli attraverso tecnologie Digital Rights Management non possono essere riprodotti. La protezione DRM (Digital Rights Management) nei confronti delle copie indebite è una tecnologia progettata per proteggere i diritti d'autore. Per evitare copie illegali, la tecnologia DRM limita la possibilità di riproduzione al registratore di dischi o al computer originariamente usati per registrare la musica. Per informazioni dettagliate consultare le istruzioni di funzionamento e i file di guida relativi al dispositivo o all'applicazione utilizzati durante la registrazione originale.

Categoria	Estensione	Stream	Frequenza di campionamento	da 8 kHz a 48 kHz
MP3 <sup>1</sup>	.mp3	MPEG-1/2 Audio Layer-3	Quantizzazione e velocità di trasmissione	16 bit
			Canale	2 ch
			Velocità di trasmissione	da 8 kb/s a 320 kb/s
			Frequenza di campionamento	da 22,05 kHz a 48 kHz
WMA	.wma	WMA2/7/8/9	Quantizzazione e velocità di trasmissione	16 bit
			Canale	2 ch
			Velocità di trasmissione	da 32 kb/s a 192 kb/s
			Frequenza di campionamento	da 8 kHz a 48 kHz
AAC <sup>2</sup>	.m4a	MPEG-4 AAC LC MPEG-4 HE AAC (AAC Plus v1/2)	Quantizzazione e velocità di trasmissione	16 bit
			Canale	2 ch
			Velocità di trasmissione	da 8 kb/s a 320 kb/s
			Frequenza di campionamento	da 8 kHz a 48 kHz

1. "Tecnologia di decodificazione audio MPEG Layer-3 concessa in licenza da Fraunhofer IIS e Thomson multimedia."  
 2. solo per il modello PD-30.

### ⚠ Attenzione

- Potrebbe non essere possibile riprodurre tutti i dischi CD-R/CD-RW registrati con un registratore di CD o con un computer a causa delle caratteristiche del disco, di graffi o tracce di sporcizia presenti sul disco oppure per la presenza di sporcizia o condensa sulla lente laser del lettore.
- Dei dischi registrati con un computer potrebbero non essere riproducibili con quest'unità a causa delle impostazioni dell'applicazione o dell'ambiente del computer. Accertarsi di effettuare registrazioni usando dischi del formato corretto (per informazioni in merito consultare il venditore dell'applicazione utilizzata).
- Dei dischi registrati in formato Packet Write non possono essere riprodotti su quest'unità.
- Dei dischi CD-R/CD-RW che non sono stati finalizzati non possono essere riprodotti con quest'unità.

### Riproduzione file WMA

- Usare dischi registrati compatibili con i sistemi di file usati per i CD-ROM (ISO9660 di livello 1 e 2) e con i formati estesi (Joliet, Romeo).
- L'unità non supporta dischi registrati con velocità di trasmissione variabile (VBR) o codifica senza perdita.
- L'unità non supporta dischi multisessione.
- Può essere riconosciuto e riprodotto un totale massimo di 648 cartelle e tracce. Di questo numero totale, le cartelle possono essere 299 al massimo. Tuttavia, a seconda della composizione delle cartelle, non tutte le cartelle e non tutte le tracce possono essere riconosciute e riprodotte.
- Facendo uso di file WMA accertarsi che siano stati codificati utilizzando le applicazioni verificate e riconosciute da Microsoft Corporation. Se vengono usate delle applicazioni non riconosciute, potrebbe prodursi un funzionamento scorretto.

### Riproduzione di file MP3

- Usare dischi registrati compatibili con i sistemi di file usati per i CD-ROM (ISO9660 di livello 1 e 2) e con i formati estesi (Joliet, Romeo).
- L'unità non supporta una velocità di trasmissione variabile (VBR); anche se i file sono riproducibili, gli intervalli di tempo mostrati sul display del pannello frontale saranno scorretti a causa di variazioni nella velocità di trasmissione e cambieranno pertanto più velocemente o più lentamente rispetto ai valori temporali corretti.
- L'unità non supporta dischi multisessione.
- Può essere riconosciuto e riprodotto un totale massimo di 648 cartelle e tracce. Di questo numero totale, le cartelle possono essere 299 al massimo. Tuttavia, a seconda della composizione delle cartelle, non tutte le cartelle e non tutte le tracce possono essere riconosciute e riprodotte.

- Per una qualità ottimale del suono si consiglia di effettuare delle registrazioni con velocità di trasmissione di 128 kb/s o maggiori.

### Riproduzione di file in formato

#### AAC MPEG-4

- AAC è l'acronimo di "Advanced Audio Coding, codifica audio avanzata" il formato basilare della tecnologia per la compressione audio utilizzata con i file MPEG-2 e MPEG-4.
- L'unità supporta la riproduzione di file AAC con estensione ".m4a," come codificati da iTunes®. Tuttavia la loro riproduzione potrebbe non essere possibile se i file sono protetti da copia con tecnologie DRM e per cause legate alla versione di codifica adottata da iTunes.
- iTunes è un marchio di Apple Inc., registrato negli USA e in altri Paesi.

### Precauzioni d'uso

#### Spostamento del lettore

Quando l'unità viene spostata in una nuova posizione, effettuare sempre prima la procedura seguente: togliere eventuali dischi presenti all'interno del lettore e chiudere il cassetto portadisco. Premere il pulsante **0/1 STANDBY/ON** dell'unità in modo che sul display del pannello frontale appaia la spia [-OFF-], poi attendere una decina di secondi prima di disconnettere il cavo di alimentazione. Se l'unità viene spostata con un disco caricato nel cassetto portadisco potrebbero prodursi dei danni o ciò potrebbe provocare problemi di funzionamento futuri.

#### Luogo di installazione

Scegliere una posizione stabile accando al televisore e al sistema AV al quale l'unità deve essere collegata.

Non posizionare il lettore sopra un televisore o un monitor a colori. Tenerlo lontano da piastre di registrazione o altri componenti che tendono a essere influenzati dal magnetismo.

Evitare i luoghi seguenti:

- Luoghi esposti alla luce solare diretta
- Luoghi umidi o scarsamente ventilati
- Luoghi estremamente freddi o caldi
- Luoghi soggetti a vibrazioni
- Luoghi in cui ci siano molta polvere o molto fumo di sigarette
- Luoghi esposti a fuliggine, vapore o calore (per es. cucine ecc.)

Non montare l'unità su un divano o un altro oggetto o materiale dotato di qualità assorbenti in quanto ciò potrebbe avere un'influenza negativa sulla qualità del suono.

### Non collocare oggetti nello spazio soprastante

Non posizionare degli oggetti nello spazio sopra il lettore.

### Tenere lontano da fonti di calore

Non posizionare il lettore sopra un amplificatore o un altro dispositivo che produca calore. Nel caso si installi il lettore su uno scaffale, per evitare il calore generato da un amplificatore e da altri dispositivi, se possibile, posizionarlo su una mensola situata sotto a quella su cui si trova l'amplificatore.

### Spegnerne il lettore quando non se ne fa uso

Se un televisore fosse acceso contemporaneamente al lettore, sul suo schermo potrebbero apparire delle strisce, ciò dipende dalle condizioni dei segnali televisivi. Questa circostanza non è sintomo di malfunzionamento del lettore o del televisore. Se l'eventualità dovesse verificarsi spegnere il lettore. Parimenti si potrebbero udire dei rumori che disturbano la qualità del suono di una radio accesa contemporaneamente al lettore.

### Condensa

Se il lettore viene repentinamente spostato da un luogo freddo a una stanza calda (per esempio in inverno) o se la temperatura nella stanza in cui è installato il lettore si alza improvvisamente per l'accensione del riscaldamento ecc., all'interno dell'apparecchio (sugli elementi necessari al funzionamento e sulla lente) potrebbero formarsi delle piccole gocce d'acqua (condensa). In presenza di condensa il lettore non funzionerà correttamente e la riproduzione non sarà possibile. Lasciare il lettore acceso, a temperatura ambiente, per una o due ore (il tempo necessario dipende dalla quantità di condensa presente). Le gocce d'acqua si dissolveranno e la riproduzione tornerà possibile.

Della condensa può anche prodursi in estate se il lettore è esposto al getto d'aria diretto di un condizionatore. Se ciò dovesse accadere spostare il lettore e posizionarlo in un luogo diverso.

### Pulizia del lettore

In condizioni normali, spolverare il lettore con un panno morbido. In presenza di sporco ostinato, mettere del detergente neutro, diluito in cinque-sei parti di acqua su un panno morbido, strizzarlo molto bene, pulire via lo sporco, poi passare un panno asciutto.

Si ricordi che il contatto tra il lettore e alcol, solventi, benzene o insetticidi potrebbe cancellare le parti stampate e provocare il distacco del rivestimento. Inoltre, evitare di lasciare prodotti in gomma o vinile a contatto con il lettore per periodi di tempo prolungati in quanto ciò potrebbe danneggiarne il cabinet.

Quando si fa uso di panni impregnati di prodotti chimici ecc. leggere con attenzione le relative modalità d'uso.

Quando si pulisce il lettore disinserire dalla presa di corrente la spina del cavo di alimentazione.

### Precauzioni da assumere quando l'unità è installata su uno scaffale con uno sportello di vetro

Non premere il pulsante **▲ OPEN/CLOSE** del telecomando per aprire il cassetto portadisco mentre lo sportello in vetro è chiuso. Lo sportello ostacolerebbe la libertà di movimento del cassetto portadisco e l'unità potrebbe venire danneggiata.

### Pulizia della lente della testina di lettura

La lente del lettore non dovrebbe sporcarsi se esso viene utilizzato normalmente, ma, se per qualche ragione, dovesse non funzionare correttamente a causa di polvere o sporcizia, consultare il centro di assistenza autorizzato Pioneer più vicino. Anche se in commercio esistono dei detergenti per le lenti dei lettori ne sconsigliamo l'utilizzo in quanto alcuni di essi potrebbero danneggiare le lenti.

### Come maneggiare i dischi

Non fare uso di dischi danneggiati (crepati o deformati).

Non graffiare la superficie del segnale del disco e non permettere che si sporchi.

Non caricare nel lettore più di un disco alla volta.

Non incollare carta o adesivi sul disco, non scrivervi sopra con matite, penne a sfera o altri strumenti di scrittura dotati di punte aguzze. Tutto ciò potrebbe danneggiare il disco.

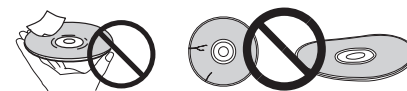

### Custodia dei dischi

Riporre sempre i dischi nelle loro custodie e mettere queste ultime verticalmente, evitando luoghi esposti a temperature elevate o umidità, luce solare diretta o temperature estremamente basse.

Accertarsi di aver letto le avvertenze fornite con i dischi.

### Pulizia dei dischi

Se sul disco ci sono impronte o polvere potrebbe risultarne impossibile la riproduzione. In questo caso, con un panno per pulizia o a un oggetto analogo spolverare delicatamente il disco partendo dal centro e dirigendosi verso il bordo esterno. Non usare panni sporchi.



Non usare benzene, solventi o altri agenti chimici volatili. Inoltre non usare spray per dischi o agenti antistatici.

In presenza di sporco ostinato, mettere un po' d'acqua su un panno morbido, strizzarlo molto bene, pulire via lo sporco, poi eliminare l'umidità con un panno asciutto.

### Dischi di forma particolare

Con questo lettore non si può fare uso di dischi di forma particolare (a cuore, esagonali ecc.). Non usare mai questi dischi perché danneggerebbero il lettore.



### Formazione di condensa sui dischi

Se un disco viene repentinamente spostato da un luogo freddo a una stanza calda (in inverno per esempio) sulla sua superficie potrebbero formarsi piccole gocce d'acqua (condensa). Dei dischi su cui sia presente della condensa non potranno essere riprodotti in modo corretto. Asportare accuratamente le gocce d'acqua dalla superficie del disco prima di usarlo.

## Diagnostica

Delle modalità di utilizzo scorrette spesso vengono erroneamente scambiate per guasti o cattivo funzionamento. Se si ritiene che questo componente non funzioni bene, controllare la sezione che segue. A volte il problema risiede in un altro componente. Controllare gli altri componenti e gli apparecchi elettronici usati. Se il problema non può venire risolto nemmeno dopo aver effettuato i controlli suggeriti di seguito, rivolgersi al più vicino centro di assistenza autorizzato Pioneer o al proprio negoziante di fiducia per le riparazioni.

- Se l'unità non funziona in modo normale a causa di influenze esterne, come quella dell'elettricità statica, per tornare a delle condizioni di funzionamento normali togliere la spina dalla presa e inserirla di nuovo.

Problema	Rimedio
Differenze considerevoli nel volume dei SACD e CD.	<ul style="list-style-type: none"> <li>• Ciò è dovuto a differenze di formato audio e non a cattivo funzionamento.</li> </ul>
Tra le tracce di un disco SACD, il display dell'unità principale indica [-:-].	<ul style="list-style-type: none"> <li>• Questa visualizzazione dipende dal disco.</li> </ul>
L'audio analogico è buono, ma quello digitale è assente.	<ul style="list-style-type: none"> <li>• Accertarsi che sia disattivata la funzione audio puro (pagina 11).</li> <li>• Non è possibile l'emissione di audio in formato digitale da dischi SACD e DSD e da iPod. Per questi supporti fare ricorso ai terminali <b>ANALOG OUT</b> (pagina 5).</li> </ul>
Il dispositivo di memoria USB non è riconosciuto.	<ul style="list-style-type: none"> <li>• Collegare bene il dispositivo (inserendolo completamente) (pagina 10).</li> <li>• L'unità non supporta hub USB. Collegare direttamente il dispositivo di memoria USB.</li> <li>• Alcuni dispositivi di memoria USB potrebbero non essere riconosciuti in modo corretto. Spegnerne e riaccendere l'apparecchio.</li> <li>• L'unità supporta soltanto dispositivi USB appartenenti alla classe dei sistemi di memorizzazione di massa.</li> <li>• Sono supportati solo i sistemi di file FAT16 e FAT32. Gli altri sistemi di file (per es. FAT, NTFS, ecc.) non sono supportati.</li> <li>• Questo apparecchio non supporta l'utilizzo di unità rigide esterne.</li> </ul>
Un dispositivo di memoria USB è collegato e viene visualizzato, ma non si riesce a riprodurre i file audio che esso contiene.	<ul style="list-style-type: none"> <li>• Dei file audio protetti da diritto d'autore salvati su un dispositivo di memoria USB non possono essere riprodotti. Il tentativo di importare dati musicali da un CD ecc. a un computer può provocare la richiesta di protezione da copie indebite a seconda della configurazione adottata.</li> <li>• Vd. l'elenco dei formati di file riproducibili con quest'unità.</li> </ul>
Ci vuole molto tempo per riconoscere un dispositivo di memoria USB.	<ul style="list-style-type: none"> <li>• Quando vengono collegati dei dispositivi di memoria USB di notevole capacità potrebbe essere necessario del tempo (svariati minuti) per caricare i dati.</li> </ul>
Il dispositivo di memoria USB non viene alimentato.	<ul style="list-style-type: none"> <li>• Quando la funzione audio puro è impostata su ON, alle porte <b>USB</b> non viene erogata alimentazione (pagina 11).</li> <li>• Sul display del pannello frontale appare un messaggio di errore? (pagina 7) <ul style="list-style-type: none"> <li>- Spegnerne e riaccendere l'apparecchio (pagina 8).</li> <li>- Spegnerne l'apparecchio, staccare e poi ricollegare il dispositivo di memoria USB (pagina 10).</li> <li>- Premere <b>FUNCTION</b> per cambiare modalità, poi tornare nuovamente alla modalità USB. (Quando l'ingresso viene impostato di nuovo come ingresso USB) (pagina 7).</li> </ul> </li> </ul>
I file musicali sono riprodotti anche se non sono registrati nel dispositivo d'archiviazione USB.	<ul style="list-style-type: none"> <li>• Verificare se sul dispositivo sono registrati dei file nascosti. I file nascosti saranno riprodotti.</li> </ul>
Non si riesce a far funzionare un iPod/iPhone/iPad.	<ul style="list-style-type: none"> <li>• Accertarsi che gli iPod/iPhone/iPad siano collegati correttamente (fare riferimento a <i>Riproduzione da iPod/iPhone/iPad (solo per il modello PD-30)</i> a pagina 9). Inoltre, cercare di disconnettere e poi riconnettere l'iPod/iPhone/iPad.</li> <li>• Accertarsi che i modelli di iPod/iPhone/iPad collegati siano supportati dall'unità (pagina 9).</li> <li>• Se l'iPod/iPhone/iPad è bloccato, cercare di resettarlo e ricollegarlo all'unità.</li> </ul>
iPod/iPhone/iPad non vengono alimentati.	<ul style="list-style-type: none"> <li>• Quando la funzione audio puro è impostata su ON, alle porte <b>USB</b> non viene erogata alimentazione (pagina 9).</li> <li>• Sul display del pannello frontale appare un messaggio di errore? Spegnerne l'apparecchio, staccare e poi ricollegare l'iPod/iPhone/iPad.</li> </ul>
L'iPod/iPhone/iPad non produce suono.	<ul style="list-style-type: none"> <li>• Il suono viene emesso dall'altoparlante dell'iPod/iPhone/iPad? Spegnerne e riaccendere l'unità. Dopo aver impostato l'ingresso per iPod, collegare l'iPod/iPhone/iPad.</li> <li>• I terminali <b>DIGITAL OUT</b> non emettono audio.</li> </ul>
Impossibilità di riproduzione di dischi CD-R/RW.	<ul style="list-style-type: none"> <li>• Alcuni dischi CD-R/RW registrati con un computer non possono essere riprodotti.</li> </ul>
Non è possibile riprodurre file in formato WMA/MP3 o AAC (solo per il modello PD-30).	<ul style="list-style-type: none"> <li>• I seguenti tipi di file non possono essere riprodotti: <ul style="list-style-type: none"> <li>- File protetti da copia con tecnologia DRM</li> <li>- Dischi registrati non in conformità con il formato ISO9660</li> <li>- File non registrati con una frequenza di campionamento di 44,1 kHz</li> <li>- File WMA registrati con una velocità di trasmissione variabile (VBR) o codifica senza perdita.</li> </ul> </li> </ul>
Impossibilità di utilizzo del telecomando.	<ul style="list-style-type: none"> <li>• Sostituire la batteria (pagina 4).</li> <li>• Utilizzare entro un raggio di 7 m, 30° dal sensore remoto posizionato sul pannello frontale (pagina 4).</li> <li>• Eliminare eventuali ostacoli presenti o azionare da un'altra posizione.</li> <li>• Evitare di esporre il sensore remoto posto sul pannello frontale alla luce diretta.</li> <li>• Il cavo di controllo di un componente è collegato in modo scorretto? Verificare i collegamenti corretti (pagina 5).</li> </ul>
Le impostazioni sono cancellate.	<ul style="list-style-type: none"> <li>• Se la spina del cavo di alimentazione viene tolta dalla presa con violenza o si verifica un'interruzione di corrente mentre l'unità è ACCESA, delle impostazioni precedentemente configurate potrebbero essere annullate. Per staccare il cavo di alimentazione, dapprima premere il pulsante <b>STANDBY/ON</b> del telecomando, poi attendere che la spia [-OFF-] scompaia sul display del pannello frontale; solo a questo punto togliere la spina del cavo dalla presa. Bisognerebbe prestare un'attenzione particolare quando il cavo di alimentazione dell'unità è collegato a una presa situata su un altro componente; lo spegnimento dell'altro componente potrebbe spegnere simultaneamente quest'unità. Ogniqualvolta sia possibile collegare il cavo di alimentazione dell'unità direttamente a una presa a muro.</li> </ul>
Audio mancante o distorto.	<ul style="list-style-type: none"> <li>• Controllare che tutti gli spinotti siano ben inseriti (pagina 5).</li> <li>• Controllare che spine e terminali non siano sporchi, non siano ossidati ecc., pulendoli se necessario. Controllare che il cavo non abbia danni.</li> <li>• Controllare che il disco non sia danneggiato e che non presenti tracce di polvere o sporco.</li> <li>• L'unità è impostata su "pausa"? Premere il pulsante <b>▶/II</b>.</li> <li>• Controllare le impostazioni dell'amplificatore/ricevitore (volume, funzione di ingresso, impostazioni degli altoparlanti, ecc.).</li> <li>• Controllare che l'uscita del lettore non sia collegata agli ingressi fono (per giradischi) dell'amplificatore.</li> </ul>

## Specifiche

### Generali

Sistema	Lettoce CD Super Audio
Alimentazione	da 220 V a 240 V CA, 50 Hz/60 Hz
Consumo di corrente	
PD-30	37 W
PD-10	20 W
Consumo di corrente (standby)	0,45 W
Peso	
PD-30	5,6 kg
PD-10	5,2 kg
Dimensioni	435 mm (L) x 128 mm (A) x 329 mm (P)
Temperatura di funzionamento	da +5 °C a +35 °C
Umidità tollerata	da 5 % a 85 % (senza condensa)

### Uscita audio (1 coppia stereo)

Livello di uscita	Durante l'uscita audio 200 mV rms (1 kHz, -20 dB)
Numero di canali	2
Connettori	RCA

### Caratteristiche audio digitale

Risposta in frequenza	
CD	da 2 Hz a 20 kHz
SACD	da 2 Hz a 50 kHz
Rapporto S/N	
CD	117 dB
SACD	117 dB
Gamma dinamica	
CD	100 dB
SACD	108 dB
Distorsione armonica totale:	
CD	0,0022 %
SACD	0,0020 %
Distorsione di velocità e oscillazione del suono	
	Ai limiti della misurabilità (±0,001 % Wp) o inferiore

### Uscite digitali

Uscita digitale ottica	terminale digitale ottico
Uscita digitale coassiale	terminale RCA

### Accessori

Cavo audio RCA (spine rosse/bianche)	1
Telecomando	1
Batterie a secco AAA/IEC R03	2
Cavo di alimentazione	
Certificato di garanzia (solo per i modelli destinati al mercato europeo)	
Istruzioni per l'uso (questo documento)	



### Nota

- Dati tecnici e disegno soggetti a possibili modifiche senza preavviso, dovute alle migliorie apportate.
- I nomi di società e di prodotti menzionati in questo documento sono marchi commerciali o marchi commerciali registrati delle rispettive società.

# Hartelijk dank voor de aanschaf van dit Pioneer produkt.

Lees de gebruiksaanwijzing aandachtig door zodat u het apparaat op de juiste wijze kunt bedienen. Bewaar de gebruiksaanwijzing voor het geval u deze in de toekomst nogmaals nodig heeft.

## BELANGRIJK



De lichtflash met pijlpuntsymbool in een gelijkzijdige driehoek is bedoeld om de aandacht van de gebruikers te trekken op een niet geïsoleerde "gevaarlijke spanning" in het toestel, welke voldoende kan zijn om bij aanraking een elektrische shock te veroorzaken.

### CAUTION

RISK OF ELECTRIC SHOCK  
DO NOT OPEN



**WAARSCHUWING:**  
OM HET GEVAAR VOOR EEN ELEKTRISCHE SHOCK TE VOORKOMEN, DEKSEL (OF RUG) NIET VERWIJDEREN. AAN DE BINNENZIJD BEVINDEN ZICH GEEN ELEMENTEN DIE DOOR DE GEBRUIKER KUNNEN BEDIEND WORDEN. ENKEL DOOR GEKWALIFICEERD PERSONEEL TE BEDIENEN.

Het uitroepteken in een gelijkzijdige driehoek is bedoeld om de aandacht van de gebruiker te trekken op de aanwezigheid van belangrijke bedienings- en onderhoudsinstructies in de handleiding bij dit toestel.

D3-4-2-1-1\_A1\_NI

## Gebruikersinformatie voor het verzamelen en verwijderen van oude producten en batterijen

( Symbool voor toestellen )



De symbolen op producten, verpakkingen en bijbehorende documenten geven aan dat de gebruikte elektronische producten en batterijen niet met het gewone huishoudelijk afval kunnen worden samengevoegd.

Er bestaat een speciaal wettelijk voorgeschreven verzamelstelsel voor de juiste behandeling, het opnieuw bruikbaar maken en de recyclage van gebruikte producten en batterijen.

( Symbolen voor batterijen )



Door een correcte verzamelhandeling zorgt u ervoor dat het verwijderde product en/of batterij op de juiste wijze wordt behandeld, opnieuw bruikbaar wordt gemaakt, wordt gerecycleerd en het niet schadelijk is voor de gezondheid en het milieu.

Voor verdere informatie betreffende de juiste behandeling, het opnieuw bruikbaar maken en de recyclage van gebruikte producten en batterijen kunt u contact opnemen met de plaatselijke overheid of een verkooppunt.

**Deze symbolen zijn enkel geldig in de landen van de Europese unie.**



Pb

Indien u zich in een ander dan bovengenoemde landen bevindt kunt u contact opnemen met de plaatselijke overheid voor meer informatie over de juiste verwijdering van het product.

K058a\_A1\_NI

## WAARSCHUWING

Dit apparaat is niet waterdicht. Om brand of een elektrische schok te voorkomen, mag u geen voorwerp dat vloeistof bevat in de buurt van het apparaat zetten (bijvoorbeeld een bloemenvaas) of het apparaat op andere wijze blootstellen aan waterdruppels, opspattend water, regen of vocht.

D3-4-2-1-3\_A1\_NI

## WAARSCHUWING

Lees zorgvuldig de volgende informatie voordat u de stekker de eerste maal in het stopcontact steekt.

**De bedrijfsspanning van het apparaat verschilt afhankelijk van het land waar het apparaat wordt verkocht. Zorg dat de netspanning in het land waar het apparaat wordt gebruikt overeenkomt met de bedrijfsspanning (bijv. 230 V of 120 V) aangegeven op de achterkant van het apparaat.**

D3-4-2-1-4\*\_A1\_NI

## BELANGRIJKE INFORMATIE BETREFFENDE DE VENTILATIE

Let er bij het installeren van het apparaat op dat er voldoende vrije ruimte rondom het apparaat is om een goede doorstroming van lucht te waarborgen (tenminste 10 cm boven, 10 cm achter en 10 cm aan de zijkanten van het apparaat).

## WAARSCHUWING

De gleuven en openingen in de behuizing van het apparaat zijn aangebracht voor de ventilatie, zodat een betrouwbare werking van het apparaat wordt verkregen en oververhitting wordt voorkomen. Om brand te voorkomen, moet u ervoor zorgen dat deze openingen nooit geblokkeerd worden of dat ze afgedekt worden door voorwerpen (kranten, tafelkleed, gordijn e.d.) of door gebruik van het apparaat op een dik tapijt of een bed.

D3-4-2-1-7b\*\_A1\_NI

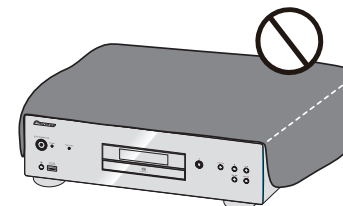

## Gebruiksomgeving

Temperatuur en vochtigheidsgraad op de plaats van gebruik:

+5 °C tot +35 °C, minder dan 85 % RH

(ventilatieopeningen niet afgedekt)

Zet het apparaat niet op een slecht geventileerde plaats en stel het apparaat ook niet bloot aan hoge vochtigheid of direct zonlicht (of sterke kunstmatige verlichting).

D3-4-2-1-7c\*\_A1\_NI

Als de netstekker van dit apparaat niet geschikt is voor het stopcontact dat u wilt gebruiken, moet u de stekker verwijderen en een geschikte stekker aanbrengen. Laat het vervangen en aanbrengen van een nieuwe netstekker over aan vakkundig onderhoudspersoneel. Als de verwijderde stekker per ongeluk in een stopcontact zou worden gestoken, kan dit resulteren in een ernstige elektrische schok. Zorg er daarom voor dat de oude stekker na het verwijderen op de juiste wijze wordt weggegooid. Haal de stekker van het netsnoer uit het stopcontact wanneer u het apparaat geruime tijd niet denkt te gebruiken (bijv. wanneer u op vakantie gaat).

D3-4-2-2-1a\*\_A1\_NI

### LET OP

De **⏻/I STANDBY/ON** schakelaar van dit apparaat koppelt het apparaat niet volledig los van het lichtnet. Aangezien er na het uitschakelen van het apparaat nog een kleine hoeveelheid stroom blijft lopen, moet u de stekker uit het stopcontact halen om het apparaat volledig van het lichtnet los te koppelen. Plaats het apparaat zodanig dat de stekker in een noodgeval gemakkelijk uit het stopcontact kan worden gehaald. Om brand te voorkomen, moet u de stekker uit het stopcontact halen wanneer u het apparaat langere tijd niet denkt te gebruiken (bijv. wanneer u op vakantie gaat).

D3-4-2-2-2a\*\_A1\_NI

Dit apparaat is bestemd voor normaal huishoudelijk gebruik. Indien het apparaat voor andere doeleinden of op andere plaatsen wordt gebruikt (bijvoorbeeld langdurig gebruik in een restaurant voor zakelijke doeleinden, of gebruik in een auto of boot) en als gevolg hiervan defect zou raken, zullen de reparaties in rekening gebracht worden, ook als het apparaat nog in de garantieperiode is.

K041\_A1\_NI

## WAARSCHUWING NETSNOER

Pak het netsnoer beet bij de stekker. Trek de stekker er niet uit door aan het snoer te trekken en trek nooit aan het netsnoer met natte handen aangezien dit kortsluiting of een elektrische schok tot gevolg kan hebben. Plaats geen toestel, meubelstuk o.i.d. op het netsnoer, en klem het niet vast. Maak er nooit een knoop in en verbind het evenmin met andere snoeren. De netsnoeren dienen zo te worden geleid dat er niet per ongeluk iemand op gaat staan. Een beschadigd netsnoer kan brand of een elektrische schok veroorzaken. Controleer het netsnoer af en toe. Wanneer u de indruk krijgt dat het beschadigd is, dient u bij uw dichtstbijzijnde erkende PIONEER onderhoudscentrum of uw dealer een nieuw snoer te kopen.

S002\*\_A1\_NI

## WAARSCHUWING

Om brand te voorkomen, mag u geen open vuur (zoals een brandende kaars) op de apparatuur zetten.

D3-4-2-1-7a\*\_A1\_NI

### LET OP

Dit apparaat is geclassificeerd als een klasse 1 laserproduct onder de veiligheidsnormen voor laserproducten, IEC 60825-1:2007.

KLASSE 1 LASERPRODUCT

D58-5-2-2a\*\_A1\_NI

## Inhoud

### 01 Voordat u begint

Ondersteunde typen schijven en mediaformaten . . .	4
Inhoud van de doos . . . . .	4
De batterijen in de afstandsbediening laden . . . .	4
Gebruik van de afstandsbediening. . . . .	4

### 02 Aansluitingen

Aansluitingen analoge audio-uitgangen . . . . .	5
Aansluitingen digitale audio-uitgangen . . . . .	5
Gecentraliseerde bediening met andere Pioneer-componenten (alleen PD-30) . . . . .	5
Aansluiten . . . . .	5

### 03 Bedieningsorganen en display-aanduidingen

Afstandsbediening . . . . .	6
Achterpaneel . . . . .	6
Voorpaneel . . . . .	7
Display voorpaneel . . . . .	7

### 04 Afspelen

Schijven afspelen . . . . .	8
Stel de voeding in op stand-by. . . . .	8
Snel vooruitspoelen/terugspoelen . . . . .	8
Functie voor overslaan. . . . .	8
Direct zoeken (een specifieke track aanduiden voor het afspelen) . . . . .	8
Herhaald afspelen . . . . .	8
Willekeurig afspelen . . . . .	8
Geprogrammeerd afspelen (tracks afspelen in een vooraf vastgestelde volgorde) . . . . .	8
Schijfgegevens weergeven . . . . .	8
iPod/iPhone/iPad-weergave (alleen PD-30) . . . .	9
Controleer welke iPod/iPhone/iPad-modellen worden ondersteund . . . . .	9
Uw iPod/iPhone/iPad afspelen . . . . .	9
Bestanden afspelen die op USB-opslagapparaten zijn opgeslagen . . . . .	10

### 05 Geavanceerde functies gebruiken

Afspelen met hifi-geluid . . . . .	11
Sound Retriever . . . . .	11
Pure Audio . . . . .	11
Het weergavegebied (de laag) van een SACD/CD wijzigen . . . . .	11
De algemene helderheid van het display aanpassen . . . . .	11
Auto uitschakelen (stelt de voeding automatisch in op stand-by) . . . . .	11
Afspeelfuncties . . . . .	11

### 06 Extra informatie

Afspeelbare schijf . . . . .	12
Afspeelbare bestandsindelingen . . . . .	12
Waarschuwingen betreffende het gebruik . . . .	13
Storingen verhelpen . . . . .	14
Technische gegevens . . . . .	15

## Hoofdstuk 1:

## Voordat u begint

## Ondersteunde typen schijven en mediaformaten

Schijven die op deze speler kunnen worden afgespeeld, worden hieronder weergegeven.

- SACD (Super Audio CD)\* (alleen 2-kanaals gebied)
- CD
- DSD-schijf

\* "Super Audio CD" is een geregistreerd handelsmerk.

**Opmerking**

- Dit apparaat staat niet toe dat meerkanaals gebieden van SACD-schijven worden weergegeven.
- De **DIGITAL OUT**-aansluitingen van dit apparaat voeren geen geluid uit van de SACD- en DSD-schijven, noch van iPods/iPhones/iPads.
- Wanneer een schijf wordt geladen en u de voeding inschakelt, betekent dit niet dat het afspelen automatisch wordt gestart. Hierdoor is afspelen volgens een timing niet mogelijk, zelfs als het apparaat is aangesloten op een timer.

## DualDisc afspelen

Een DualDisc is een nieuwe tweezijdige schijf, een zijde bevat DVD-gegevens video, audio etc, terwijl de andere zijde niet-DVD-gegevens bevat zoals digitaal audiomateriaal. De audiozijde van de niet-DVD is niet compatibel met de Audio CD gegevens en daarom is het mogelijk dat deze niet afspelt. Voor meer gedetailleerde informatie over de DualDisc gegevens, wendt u tot de fabrikant of verdeler van de schijf.

## Schijven die niet kunnen worden afgespeeld

- DVD-video
- DVD-audio
- CD-G
- Video-CD
- DTS CD

Het is mogelijk dat sommige andere schijven dan de hierboven vermelde schijven, evenmin kunnen worden afgespeeld.

## Inhoud van de doos

Controleer of de volgende accessoires in de doos zitten.

- Afstandsbediening x1
- AAA/IEC R03 droge celbatterijen x2

- RCA-audiokabel (rode/witte stekkers) x1
- Netsnoer
- Garantiebewijs
- Handleiding (dit document)

**Opmerking**

- Het is mogelijk dat afbeeldingen die in de handleiding zijn weergegeven, zijn gewijzigd of vereenvoudigd voor het gemakkelijker van de uitleg. Ze kunnen verschillen van het eigenlijke uiterlijk van het product.
- De afbeeldingen die hier worden gebruikt, zijn voornamelijk van de PD-30.

## De batterijen in de afstandsbediening laden

## 1 Open de klep op de achterzijde.

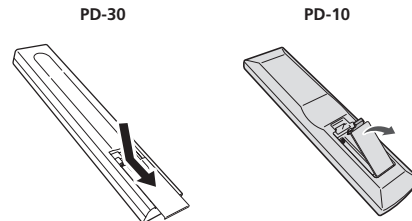

## 2 Plaats de nieuwe batterijen en zorg dat de polariteit overeenkomt met de markeringen in het batterijvak.

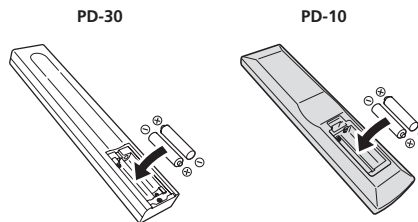

## 3 Sluit de klep op de achterzijde.

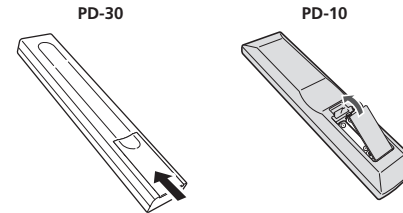

De batterijen die bij het apparaat zijn geleverd, zijn voorzien om u de mogelijkheid te bieden de werking van het product te controleren en zullen mogelijk geen lange levensduur hebben. Wij raden u aan alkalinebatterijen te gebruiken. Dit type biedt een langere levensduur.

**WAARSCHUWING**

- Gebruik of leg de batterijen niet in direct zonlicht of op een andere warme plaats, zoals in de buurt van een kachel of in een auto die in de zon staat. Batterijen kunnen hierdoor gaan lekken, oververhit raken, exploderen of in brand vliegen. Bovendien kan dit de levensduur of prestatie van de batterijen reduceren.

**Let op**

Onjuist gebruik van de batterijen kan gevaar opleveren, zoals lekkage of ontploffen. Neem de volgende voorzorgsmaatregelen in acht:

- Wanneer u de batterijen plaatst, moet u zorgen dat u de veren op de ⊖-aansluitingen van de batterij niet beschadigt.
- Gebruik alleen de batterijen die zijn aanbevolen. Gebruik ook nooit nieuwe batterijen samen met oude.
- Wanneer u de batterijen in de afstandsbediening plaatst, moet u ze in de juiste richting leggen, zoals aangegeven door de polariteitsmarkeringen (⊕ en ⊖).
- U mag batterijen niet verwarmen, demonteren of in vuur of water gooien.
- Batterijen kunnen verschillende spanningen hebben, zelfs als ze dezelfde grootte en vorm hebben. Gebruik nooit verschillende typen batterijen tegelijk.
- Om lekkage van batterijvloeistof te voorkomen, moet u de batterijen verwijderen als u de afstandsbediening gedurende langere tijd niet zult gebruiken (1 maand of langer). Als de vloeistof lekt, moet u de binnenzijde van het vak zorgvuldig

schoonmaken en vervolgens nieuwe batterijen plaatsen. Als een batterij lekt en de vloeistof in contact komt met uw huid, moet u deze afspoelen met grote hoeveelheden water.

- Bij het weggooien van versleten batterijen moet u de overheidsbepalingen of milieuwetten en andere openbare reglementeringen die in eigen land of streek van toepassing zijn, naleven.

## Gebruik van de afstandsbediening

De afstandsbediening heeft een bereik van ongeveer 7 m onder een hoek van ongeveer 30° ten opzichte van de externe sensor.

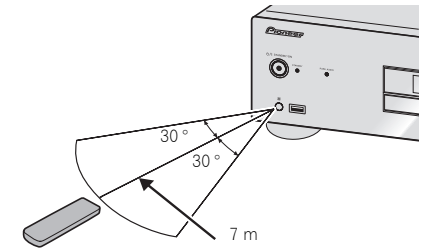

Neem de volgende punten in acht bij gebruik van de afstandsbediening:

- Zorg dat er geen obstakels zijn tussen de afstandsbediening en de afstandsbedieningssensor die op het apparaat is.
- Het is mogelijk dat de afstandsbediening niet goed werkt als er zonlicht of het licht van een tl-lamp op de afstandsbedieningssensor van het apparaat valt.
- Afstandsbedieningen van andere apparatuur kunnen storing veroorzaken. Vermijd het gebruik van afstandsbedieningen voor apparatuur die in de buurt van dit apparaat is opgesteld.
- Vervang de batterijen wanneer het bereik van de afstandsbediening aanzienlijk korter is geworden.

## Hoofdstuk 2:

## Aansluitingen

## ⚠ Let op

- Voordat u de aansluitingen uitvoert of wijzigt, moet u de voeding uitschakelen en het netsnoer loskoppelen van het stopcontact.
- Sluit het netsnoer aan nadat alle aansluitingen tussen de apparaten zijn voltooid.

## Aansluitingen analoge audio-uitgangen

Door de analoge audio-uitgang van dit apparaat aan te sluiten op de analoge audio-ingang van een versterker, kunt u de versterker gebruiken om te genieten van analoge audio die door dit apparaat wordt voortgebracht.

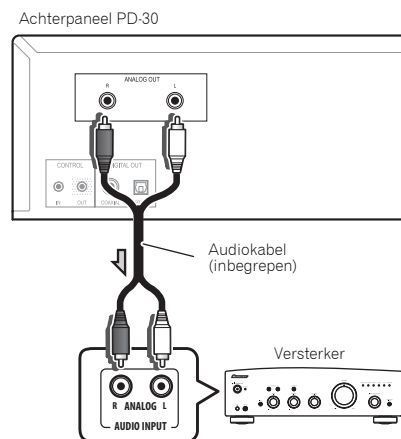

## Aansluitingen digitale audio-uitgangen

Indien u dat wenst kunt u de digitale audio-uitgang van dit apparaat aansluiten op een AV-versterker of een digitaal opnameapparaat (cd-recorder, MD, enz.).

- De **DIGITAL OUT**-aansluitingen van dit apparaat voeren geen geluid uit van de SACD- en DSD-schijven, noch van iPods/iPhones/iPads.

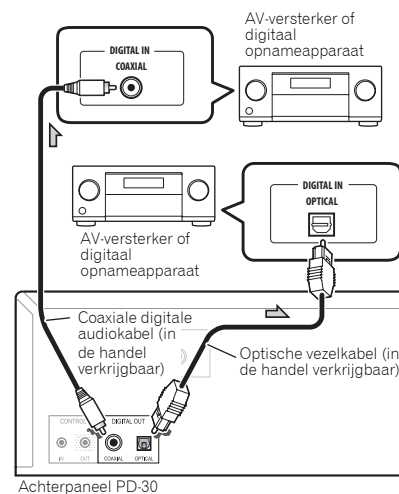

## ⚠ Belangrijk

## Zorg dragen bij het behandelen van optische vezelkabels

- Zorg dat optische vezelkabels niet in een scherpe hoek worden geplooid. Wanneer u optische vezelkabels opbergt, moet u ze oprollen in een tros met een diameter van minstens 15 cm.
- Wanneer u optische vezelkabels aansluit, moet u de aansluitingen correct uitlijnen en volledig in de poort stoppen. Als de richting van de kabelaan sluiting onjuist is en als er overmatige druk wordt toegepast in een poging om de aansluiting te bevestigen, kan de aansluiting vervormd raken waardoor het klepje niet meer kan sluiten wanneer de kabel wordt verwijderd.

## ⚠ Opmerking

- Voor een digitale audio-uitgang moeten cd's die op dit apparaat worden afgespeeld, lineaire PCM-signalen uitzenden met een bemonsteringsfrequentie tot 44,1 kHz en kwantitatieve bits tot 16 bits (sommige schijven kunnen mogelijk niet worden afgespeeld, afhankelijk van de aangesloten component en omgeving). Zie pagina 12 voor informatie over andere bestanden.

## Gecentraliseerde bediening met andere Pioneer-componenten (alleen PD-30)

Dit apparaat en andere Pioneer-componenten die zijn uitgerust met **CONTROL IN/OUT**-aansluitingen kunnen worden bediend met één afstandsbediening door deze naar de signaalontvanger op de AV-versterker of een andere component te richten. Hierdoor kunnen ook componenten die niet zijn uitgerust met een sensor voor de afstandsbediening of die op plaatsen zijn geïnstalleerd waar de afstandsbedieningssensor van de component niet toegankelijk is, op afstand worden bediend.

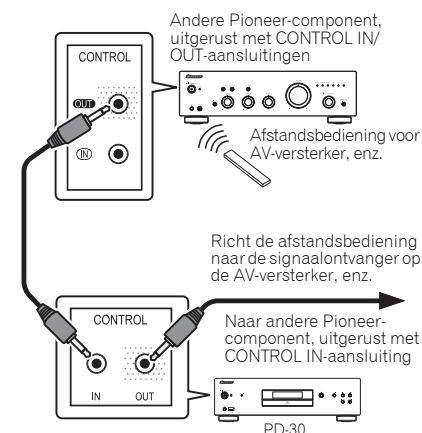

## ⚠ Opmerking

- Gebruik een in de handel verkrijgbare mono ministeckerkabel (zonder weerstand) voor het maken van aansluitingen.
- Bij het aansluiten van de **CONTROL IN/OUT**-aansluitingen moeten eveneens in de handel verkrijgbare audiokabels worden gebruikt voor het maken van analoge aansluitingen. Wanneer u alleen de **CONTROL IN/OUT**-aansluitingen maakt, is er geen goed systeembeheer mogelijk.
- Wanneer een besturingskabel is aangesloten op de **CONTROL IN**-aansluiting van de PD-30, kan het apparaat niet worden beheerd door de afstandsbediening naar de PD-30 te richten (de afstandsbedieningssensor wordt automatisch uitgeschakeld).

## Aansluiten

## ⚠ Belangrijk

- Als u het nodig is het netsnoer los te koppelen, moet u eerst op de knop **⏻/I STANDBY/ON** op het voorpaneel van het apparaat drukken zodat de PD-30 is **UITGESCHAKELD** of zodat de PD-10 in stand-by-modus is voordat u de kabel loskoppelt.
- Controleer of de **[-OFF-]**-indicator niet is opgelicht op het voorpaneeldisplay van de hoofdeenheid voordat u het netsnoer loskoppelt. Als het netsnoer wordt losgekoppeld terwijl de **[-OFF-]**-indicator nog steeds is opgelicht, kunnen de standaardwaarden van de hoofdeenheid worden teruggezet.
- Tijdens vakantie of als het toestel om andere redenen enige tijd niet wordt gebruikt, neemt u altijd de stekker uit het stopcontact.

## ⚠ Let op

- Gebruik geen ander netsnoer dan het snoer dat bij dit apparaat is geleverd.
- Gebruik het bijgeleverde netsnoer alleen voor de hieronder beschreven doeleinden.

Nadat u alle aansluitingen hebt voltooid, kunt u het apparaat aansluiten op het stopcontact.

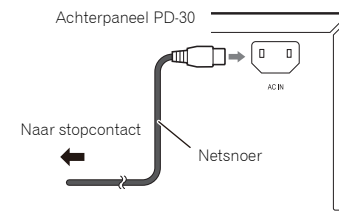

## 1 Sluit de bijgeleverde voedingskabel aan op de AC IN-aansluiting op de achterkant van het apparaat.

## 2 Sluit het andere uiteinde aan op het stopcontact.

## Hoofdstuk 3:

## Bedieningsorganen en display-aanduidingen

## Afstandsbediening

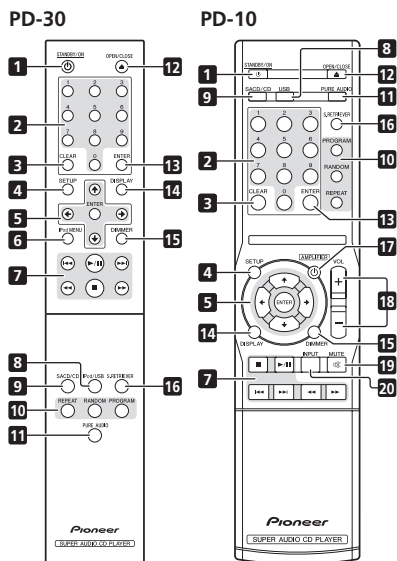
**1** **STANDBY/ON**

Schakelt de versterker tussen stand-by en aan.

**2** **Cijfertoetsen**

Gebruik deze knoppen als u een bepaalde track wilt opgeven om deze af te spelen. Gebruik de cijfertoetsen om de track te selecteren en druk vervolgens op **ENTER** om de selectie te bevestigen.

**3** **CLEAR**

Indrukken om de inhoud die voor geprogrammeerd afspelen is ingesteld, te wissen (pagina 8).

**4** **SETUP**

Gebruiken voor het instellen van de functie voor automatisch uitschakelen (pagina 11).

**5** **↑/↓/←/→**

Gebruik deze knoppen voor het selecteren van items, het wijzigen van instellingen en het verplaatsen van de cursor.

**ENTER**

Gebruik dit om het geselecteerde item te implementeren of om een instelling die u hebt gewijzigd, in te voeren.

**6** **iPod MENU (alleen PD-30)**

Gebruik bij het bedienen van het iPod/iPhone/iPad-menu.

**7** **◀◀**

Indrukken om terug te keren naar het begin van de track die momenteel wordt afgespeeld. Tweemaal indrukken om terug te keren naar het begin van de vorige track.

**▶/||**

Indrukken om het afspelen te starten. Het afspelen pauzeren/hervatten.

**▶▶**

Indrukken tijdens het afspelen om vooruit te gaan naar het begin van de volgende track.

**◀◀**

Indrukken om snel terug te keren in de track die momenteel wordt afgespeeld. Als opnieuw op de knop wordt gedrukt tijdens snel terugspoelen, wijzigt de snelheid voor het terugspoelen in vier stappen.

**■**

Indrukken om het afspelen te stoppen.

**▶▶**

Indrukken om snel vooruit te spoelen in de track die momenteel wordt afgespeeld. Als opnieuw op de knop wordt gedrukt tijdens snel vooruitspoelen, wijzigt de snelheid voor het vooruitspoelen in vier stappen.

**8** **iPod/USB (PD-30)  
USB (PD-10)**

Indrukken om de ingang van het apparaat te schakelen naar iPod of USB (pagina 9,10).

**9** **SACD/CD**

Indrukken om de ingang van het apparaat te schakelen naar SACD/CD. Als u, in het geval van hybride SACD-schijven, op deze knop drukt terwijl het afspelen is gestopt, verandert het afspeelgebied van de schijf (pagina 11).

**10** **REPEAT**

Indrukken om herhaald afspelen te starten (pagina 8).

**RANDOM**

Indrukken om willekeurig afspelen te starten (pagina 8).

**PROGRAM**

Indrukken om geprogrammeerd afspelen te starten (pagina 8).

**11** **PURE AUDIO**

Druk op deze knop om de modus Pure Audio te activeren. In deze modus blijft de audioweergave uitgevoerd met de hoogste natuurgetrouwe weergave van de originele geluiden (pagina 11).

**12** **▲ OPEN/CLOSE**

Indrukken om de schijflade te openen en te sluiten (pagina 8).

**13** **ENTER**

Gebruik dit om het geselecteerde item te implementeren of om een instelling die u hebt gewijzigd, in te voeren.

**14** **DISPLAY**

Indrukken om verschillende gegevens over de schijf weer te geven, inclusief de verstreken en resterende afspeelduur (pagina 8).

**15** **DIMMER**

Indrukken om de helderheidsniveaus voor het voorpaneeldisplay van de hoofdeenheid en de indicators te wijzigen (pagina 11).

**16** **S.RETRIEVER**

Indrukken om af te wisselen tussen de instellingen van de functie Sound retriever (pagina 11).

**17** **AMPLIFIER (alleen PD-10)**

Indrukken om de voeding te schakelen tussen AAN en STAND-BY op een Pioneer AV-versterker.

**18** **VOLUME +/- (alleen PD-10)**

Druk op deze knoppen om het geluidsvolume van een Pioneer AV-versterker te regelen.

**19** **MUTE (alleen PD-10)**

Indrukken om het geluid op een Pioneer AV-versterker te dempen. Druk opnieuw om de dempfunctie te annuleren.

**20** **INPUT (alleen PD-10)**

Indrukken om de ingang op een Pioneer AV-versterker te schakelen.

## Achterpaneel

Zie pagina 5 voor details over aansluitingen.

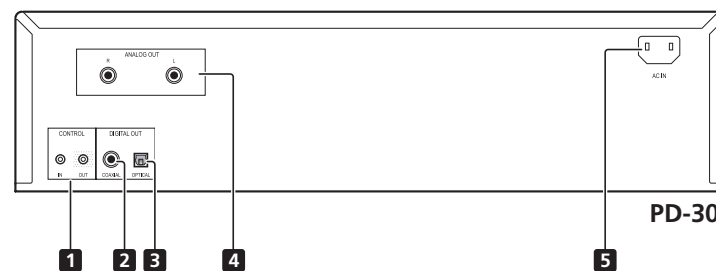
**1** **CONTROL IN/OUT-stekker (alleen PD-30)****2** **DIGITAL OUT (COAXIAL)-aansluiting****3** **DIGITAL OUT (OPTICAL)-aansluiting****4** **ANALOG OUT-aansluitingen****5** **AC IN-stekker**

Voorpaneel

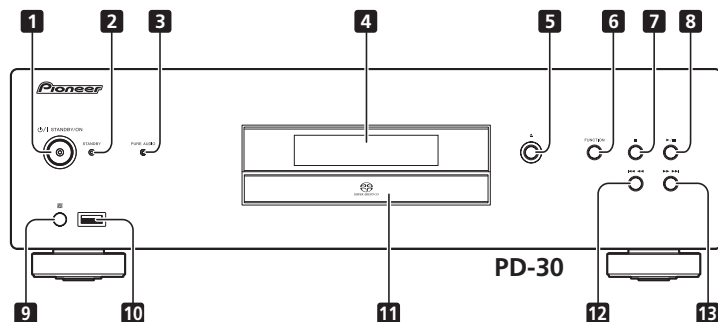

**1** **STANDBY/ON**

Wanneer de voeding wordt ingeschakeld, licht de voedingsindicator in het midden van de knop op.

- Op het PD-30-model, schakelt dit de versterker tussen uit en aan.
- Om de voeding IN te schakelen, drukt u op de knop tot deze ingedrukt blijft.
- Op het PD-10-model, schakelt dit de versterker tussen stand-by en aan.

**2** **STANDBY-indicator**

Licht op wanneer het apparaat in de modus STAND-BY is.

**3** **PURE AUDIO-indicator**

Licht op wanneer de functie Pure Audio AAN is (pagina 11).

**4** **Display voorpaneel**

(Raadpleeg de volgende beschrijving.)

**5**

Indrukken om de schijflade te openen en te sluiten (pagina 8).

**6** **FUNCTION**

Gebruik deze optie om de ingangsbron te wijzigen. De bron verandert zoals hieronder weergegeven.

**DISC** → **iPod\***/**USB** → Terug naar het begin (niet-weergegeven).

\*1 alleen PD-30

**7**

Indrukken om het afspelen te stoppen.

**8**

Indrukken om het afspelen te starten. Het afspelen pauzeren/hervatten.

**9** **Externe sensor**

Ontvangt de signalen van de afstandsbediening (pagina 4).

**10** **iPod/USB-poort (PD-30)**  
**USB-poort (PD-10)**

Gebruiken om uw Apple iPod/iPhone/iPad (pagina 9) of een USB-apparaat (pagina 10) aan te sluiten.

**11** **Schijflade** (pagina 8)

**12**

Indrukken om terug te keren naar het begin van de track die momenteel wordt afgespeeld. Tweemaal indrukken om terug te keren naar het begin van de vorige track. Wanneer u de knop ingedrukt houdt, wordt de track die momenteel wordt afgespeeld snel achteruitgespeeld.

- Wanneer u opnieuw drukt tijdens het snel terugspoelen, zal de snelheid van het terugspoelen wijzigen in vier stappen.

**13**

Indrukken om door te gaan naar het begin van de volgende track. Wanneer u de knop ingedrukt houdt, wordt de track die momenteel wordt afgespeeld snel vooruitgespeeld.

- Wanneer u opnieuw drukt tijdens het snel vooruitspoelen, zal de snelheid van het vooruitspoelen wijzigen in vier stappen.

Display voorpaneel

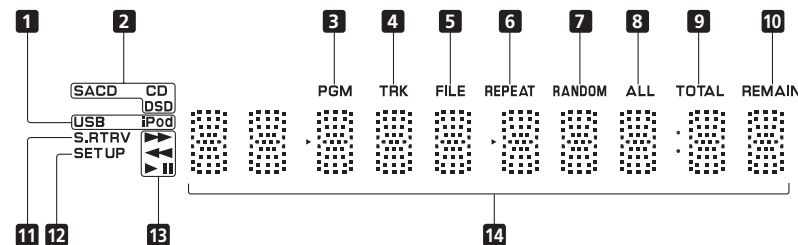

**1** **USB/iPod**

Licht op tijdens het afspelen van USB-flashgeheugen of iPod/iPhone/iPad.

**2** **SACD/CD/DSD**

De indicatorlampjes die overeenkomen met het schijftype dat momenteel wordt afgespeeld.

**3** **PGM**

Licht op tijdens geprogrammeerd afspelen (pagina 8).

**4** **TRK**

Licht op wanneer het tracknummer samen met de verstreken of resterende afspeelduur wordt weergegeven.

**5** **FILE**

Licht op wanneer een bestandsnaam wordt weergegeven.

**6** **REPEAT**

Licht op tijdens herhaald afspelen (pagina 8).

**7** **RANDOM**

Licht op tijdens willekeurig afspelen (pagina 8).

**8** **ALL**

Licht op tijdens herhaald afspelen van schijf (pagina 8).

**9** **TOTAL**

Licht op wanneer de resterende afspeelduur van de schijf wordt weergegeven.

**10** **REMAIN**

Licht op wanneer de resterende afspeelduur voor de track of schijf wordt weergegeven.

**11** **S.RTRV**

Licht op wanneer de functie Sound retriever AAN is (pagina 11).

**12** **SET UP**

Licht op wanneer de functie voor automatisch uitschakelen wordt ingesteld (pagina 11).

**13**

Licht op tijden snel vooruitspoelen.

Licht op tijden snel terugspoelen.

Licht op tijdens het afspelen.

Licht op tijdens de pauzemodus.

**14** **Alfanumeriek display**

## Hoofdstuk 4: Afspelen

De functies die kunnen worden gebruikt, verschillen afhankelijk van het type schijf en bestand. In sommige gevallen kunnen sommige functies niet worden gebruikt. Zie *Afspeelfuncties* op pagina 11.

### Schijven afspelen

#### 1 Druk op de /I STANDBY/ON-knop op het voorpaneel om de voeding naar het apparaat in te schakelen.

- Schakel bij de PD-30 de voeding in door op de knop POWER te drukken tot deze ingedrukt blijft.

Zijaanzicht van voorpaneel ▶



#### 2 Druk op de knop om de schijf te openen en de schijf te plaatsen.

- Plaats de schijf met de bedrukte zijde omhoog gericht.

#### 3 Druk op de knop om het afspelen te starten.

- Druk op de knop  om het afspelen te pauzeren.
- Druk op de knop  om het afspelen te stoppen.

#### **Opmerking**

- Stappen 2 en 3 kunnen worden uitgevoerd via de afstandsbediening op dezelfde manier als via de bedieningselementen op het voorpaneel van de hoofdseenheid.

### Stel de voeding in op stand-by

Verwijder elke schijf die is geladen voordat u de voedingsschakelaar instelt op de modus STAND-BY.

#### • Druk op de STANDBY/ON-knop van de afstandsbediening.

Wanneer u de voeding de volgende keer wilt inschakelen, drukt u op de  STANDBY/ON-knop op de afstandsbediening.

STANDBY/ON



- Wanneer u in het geval van de PD-30 op de  STANDBY/ON-knop op het voorpaneel drukt, wordt het apparaat UITGESCHAKELD en niet in STAND-BY gezet. Om de voeding opnieuw in te schakelen, drukt u op de knop  STANDBY/ON op het voorpaneel.

#### **Opmerking**

- Als het netsnoer wordt losgekoppeld wanneer het apparaat in stand-by is, wordt het apparaat uitgeschakeld, maar wanneer de kabel dan opnieuw wordt aangesloten, wordt het apparaat niet automatisch opnieuw ingeschakeld. Nadat u het netsnoer opnieuw hebt aangesloten, drukt u op de  STANDBY/ON-knop op de afstandsbediening om de voeding in te schakelen.

### Snel vooruitspoelen/terugspoelen

#### • Druk tijdens het afspelen op de knop of .

Telkens wanneer op de knop wordt gedrukt, verandert de snelheid voor vooruit- of terugspoelen in vier stappen.

- Druk op de knop  om terug te keren naar de functie voor normaal afspelen.

### Functie voor overslaan

#### • Druk tijdens het afspelen op de knop of .

Het afspelen springt vooruit of achteruit met het aantal tracks dat overeenkomt met het aantal keer dat op de knop is gedrukt.

### Direct zoeken (een specifieke track aanduiden voor het afspelen)

#### • Voer het gewenste tracknummer in via de cijfertoetsen en druk vervolgens op de ENTER-knop om de selectie te bevestigen.

Zelfs als u niet op de ENTER-knop hebt gedrukt, wordt het afspelen automatisch gestart na een interval van 5 seconden (die is niet van toepassing op geprogrammeerd afspelen).

### Herhaald afspelen

Herhaald afspelen kan worden uitgevoerd voor de track die momenteel wordt afgespeeld of voor alle tracks op de volledige schijf.

#### • Druk tijdens het afspelen op de knop REPEAT.

- Het herhaald afspelen wordt gestart en de [REPEAT]-indicator zal oplichten op het display op het voorpaneel van het apparaat. Druk opnieuw op de knop om het type herhaald afspelen als volgt te schakelen tussen het herhalen van één track en het herhalen van de schijf (alle tracks):

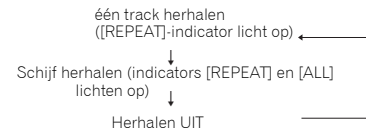

#### **Opmerking**

- De functie voor herhaald afspelen wordt geannuleerd wanneer het afspelen van de schijf wordt gestopt.



### Willekeurig afspelen

Alle tracks op de schijf worden geselecteerd en afgespeeld in willekeurige volgorde tot elke track eenmaal is afgespeeld.

#### • Druk tijdens het afspelen op de knop RANDOM.

Willekeurig afspelen wordt gestart en [RANDOM] wordt opgelicht op het display op het voorpaneel van de hoofdseenheid.

#### **Opmerking**

- Het willekeurig afspelen gaat verder tot de schijf stopt of tot de **RANDOM**-knop opnieuw wordt ingedrukt.
- De functie voor willekeurig afspelen kan niet samen met geprogrammeerd afspelen worden gebruikt.
- Als tijdens het willekeurig afspelen op de -knop wordt gedrukt, springt de weergave vooruit naar de volgende willekeurig geselecteerde track. Als op de knop  wordt gedrukt, keert de weergave terug naar het begin van de track die momenteel wordt afgespeeld en start opnieuw.

### Geprogrammeerd afspelen (tracks afspelen in een vooraf vastgestelde volgorde)

Met deze functie kunt u maximaal 24 tracks selecteren om ze in de geselecteerde volgorde af te spelen.

#### 1 Druk in de stopmodus op de knop PROGRAM.

De [PGM]-indicator zal oplichten op het display op het voorpaneel van het apparaat.

#### 2 Gebruik de cijfertoetsen ~ om het nummer van de gewenste track te selecteren, en druk vervolgens op de ENTER-knop.



Voorbeeld: om track 15 te selecteren, drukt u op de knoppen 1 en 5 en drukt u vervolgens op ENTER. In het geval u een fout maakt, drukt u op de knop CLEAR.

#### 3 Herhaal stap 2 om de nummers van alle gewenste tracks in te voeren.

#### 4 Druk op de knop .

Het afspelen start in de volgorde waarin de tracks zijn geprogrammeerd. Als u andere tracks wilt toevoegen, herhaalt u stappen 1 en 2.

#### **Opmerking**

- Als u op de **CLEAR**-knop drukt wanneer de schijf is gestopt, worden alle geprogrammeerde tracks geannuleerd.
- Om geprogrammeerde tracks te wissen, drukt u in de stopmodus op de **PROGRAM**-knop en daarna op de **CLEAR**-knop. De geprogrammeerde tracks worden geannuleerd, te beginnen vanaf de laatste geprogrammeerde track.
- Een "pauze" kan niet worden geprogrammeerd.
- De inhoud van het geprogrammeerd afspelen (alle nummers herhalen) kan worden herhaald. Druk gewoon op de **REPEAT**-knop nadat het geprogrammeerd afspelen is gestart (zie links).
- Eén nummer herhalen kan niet worden uitgevoerd tijdens het geprogrammeerd afspelen.
- Willekeurig afspelen kan niet worden gebruikt tijdens het geprogrammeerd afspelen.
- Als tijdens het geprogrammeerd afspelen op de knop  wordt gedrukt, wordt het afspelen vooruitgespoeld naar het begin van het afspelen van de volgende geprogrammeerde track.
- Nadat het afspelen is gestopt en hetzelfde geprogrammeerd afspelen opnieuw wordt gestart, drukt u op de **PROGRAM**-knop en daarna op de -knop.

### Schijfgegevens weergeven

#### • Druk tijdens het afspelen op de knop DISPLAY.

Verschillende gegevens, inclusief de verstreken en de resterende afspeelduur, worden weergegeven.

Afhankelijk van de schijf, drukt u meerdere keren op de **DISPLAY**-knop zodat het display door de verschillende gegevens bladert.

**Opmerking**

- Toont de bestandsnaam (de eerste 8 tekens) tijdens het afspelen van AAC-bestanden (alleen PD-30), WMA/MP3-bestanden of bestanden op DSD-schijven. Afhankelijk van de tekens die worden gebruikt zal de weergave echter mogelijk niet volledig correct zijn.

**iPod/iPhone/iPad-weergave (alleen PD-30)**

U hoeft de iPod/iPhone/iPad alleen aan te sluiten op dit apparaat om te genieten van geluid met hoge kwaliteit van uw iPod/iPhone/iPad.

**Controleer welke iPod/iPhone/iPad-modellen worden ondersteund**

De iPod/iPhone/iPad-modellen die op dit apparaat kunnen worden afgespeeld, worden hieronder weergegeven.

iPod/iPhone/iPad	Audio	Besturing
iPod nano 2/3/4/5/6G	✓	✓
iPod touch 1/2/3/4G	✓	✓
iPhone	✓	✓
iPhone 3G/3GS	✓	✓
iPhone 4/4S	✓	✓
iPad	✓	✓
iPad 2	✓	✓

- Dit systeem is ontwikkeld en getest voor de softwareversie van de iPod/iPhone/iPad-modellen die zijn aangegeven op de website van Pioneer.
- Wanneer u andere softwareversies dan aangegeven op de website van Pioneer installeert op uw iPod/iPhone/iPad, kan dit leiden tot incompatibiliteit met dit systeem.

**Opmerking**

- Pioneer biedt geen garantie dat dit apparaat andere iPod/iPhone/iPad-modellen dan de opgegeven modellen kan afspelen.
- Sommige functies kunnen worden beperkt, afhankelijk van het model of de softwareversie.
- Aan iPod/iPhone/iPad is een licentie verleend voor de reproductie van niet auteursrechtelijk beschermde materialen of materialen die de gebruiker wettelijk mag reproduceren.

- Functies zoals de equalizer, kunnen niet worden bestuurd via dit systeem. Wij raden u aan de equalizer uit te schakelen vóór het aansluiten.
- Pioneer kan in geen geval aansprakelijkheid aanvaarden voor enig direct of indirect verlies, voortvloeiend uit elk ongemak of verlies van opgenomen materiaal ten gevolge van een defect van de iPod/iPhone/iPad.
- Meer gedetailleerde instructies over het gebruik van de iPod/iPhone/iPad vindt u in de handleiding die bij het betreffende toestel is geleverd.

**Uw iPod/iPhone/iPad afspelen****1 Druk op de afstandsbediening op iPod/USB om iPod te selecteren als ingangsbron.**

Druk op de iPod/USB-knop van de afstandsbediening.

- U kunt dezelfde bewerking ook uitvoeren door op het voorpaneel herhaaldelijk op **FUNCTION** te drukken.

**2 Sluit uw iPod/iPhone/iPad aan.**

Sluit uw iPod/iPhone/iPad aan op de USB-poort op het voorpaneel van het apparaat. Gebruik de iPod-kabel die bij uw iPod/iPhone/iPad is geleverd voor de aansluiting.

- Raadpleeg eveneens de handleiding van uw iPod/iPhone/iPad voor het aansluiten.

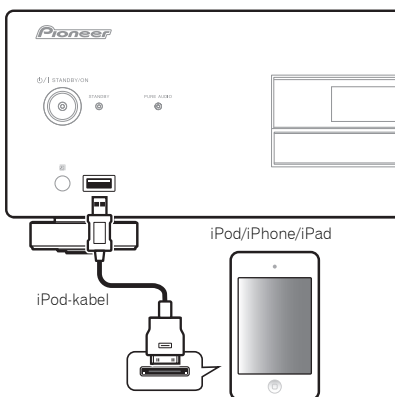

De volgende bewerkingen zijn mogelijk voor iPod/iPhone/iPad.

Toets	Functie
▶/II	Hiermee start u het afspelen. Het afspelen pauzeren/hervatten.
■	Pauzeert het afspelen.
◀◀	Indrukken om naar het begin van het huidige bestand te gaan en vervolgens naar eerdere bestanden.
◀◀ (houdend)	Ingedrukt houden voor snel terugspoelen.
▶▶	Indrukken om naar het volgende bestand te springen.
▶▶ (houdend)	Ingedrukt houden voor snel vooruitspoelen.
RANDOM	De momenteel geselecteerde iPod/iPhone/iPad-bestanden worden in willekeurige volgorde afgespeeld (willekeurig afspelen).
REPEAT	De momenteel geselecteerde iPod/iPhone/iPad-bestanden worden herhaald afgespeeld. <sup>1</sup>
iPod MENU	Gebruik bij het bedienen van het iPod/iPhone/iPad-menu.
↑/↓/ENTER	Gebruiken voor het uitvoeren van de bewerkingen van het iPod/iPhone/iPad-menu.

- Telkens wanneer u op **REPEAT** drukt, wijzigt de herhaalmodus zoals hieronder.  
1 herhalen → Alles herhalen → Normaal afspelen  
1 herhalen: Herhaalt een bestand dat momenteel wordt afgespeeld.  
Alles herhalen: Herhaalt alle bestanden.

**Belangrijk**

Als dit apparaat uw iPod/iPhone/iPad niet kan afspelen, voert u de volgende foutcontroles uit:

- Controleer of de iPod/iPhone/iPad wordt ondersteund door dit apparaat.
- Sluit de iPod/iPhone/iPad opnieuw aan op het apparaat. Als dat niet lijkt te werken, kunt u proberen een reset uit te voeren van de iPod/iPhone/iPad.
- Controleer of de iPod/iPhone/iPad-software wordt ondersteund door dit apparaat.

Als de iPod/iPhone/iPad niet kan worden gebruikt, raadpleegt u de volgende items:

- Is de iPod/iPhone/iPad correct aangesloten? Sluit de iPod/iPhone/iPad opnieuw aan op het apparaat.
- Is de iPod/iPhone/iPad vastgelopen? Probeer een reset uit te voeren van de iPod/iPhone/iPad en sluit het toestel opnieuw aan op het apparaat.

**Opmerking**

- Telkens wanneer een iPod/iPhone/iPad wordt aangesloten op dit apparaat, wordt het toestel opgeladen. (Opladen is alleen ingeschakeld wanneer de voeding van het apparaat is INGESCHAKELD.) (is niet van toepassing wanneer de functie Pure audio AAN is)
- Wanneer de ingang wordt geschakeld van de iPod naar een andere functie, wordt het afspelen van de iPod/iPhone/iPad automatisch gestopt.

## Bestanden afspelen die op USB-opslagapparaten zijn opgeslagen

### 1 Druk op de afstandsbediening op USB om USB te selecteren als ingangsbron.

Druk op de afstandsbediening op de knop **iPod/USB** (PD-30) of op de knop **USB** (PD-10).



- U kunt dezelfde bewerking ook uitvoeren door op het voorpaneel herhaaldelijk op **FUNCTION** te drukken.

### 2 Sluit het USB-opslagapparaat aan.

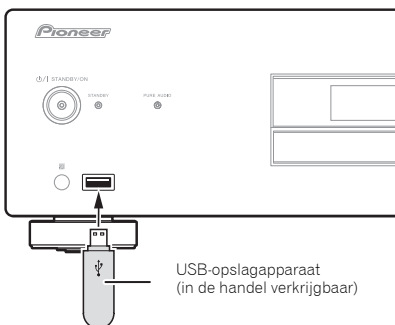

### 3 Druk op de knop ►/|| om het afspelen te starten.

- Druk op de knop ►/|| om het afspelen te pauzeren.
- Druk op de knop ■ om het afspelen te stoppen.

U kunt de volgende bewerkingen uitvoeren. Afhankelijk van de categorie die momenteel wordt afgespeeld, zullen sommige knoppen niet beschikbaar zijn.

Toets	Functie
►/	Hiermee start u het afspelen. Het afspelen pauzeren/hervatten.
■	Hiermee stopt u het afspelen.
◀◀	Indrukken om naar het begin van het huidige bestand te gaan en vervolgens naar eerdere bestanden.
◀◀	Indrukken voor snel terugspoelen. Telkens wanneer u op deze knop drukt, verandert de snelheid voor terugspoelen in vier stappen.
▶▶	Indrukken om naar het volgende bestand te springen.
▶▶	Indrukken voor snel vooruitspoelen. Telkens wanneer u op deze knop drukt, verandert de snelheid voor vooruitspoelen in vier stappen.
<b>RANDOM</b>	De momenteel geselecteerde bestanden worden in willekeurige volgorde afgespeeld (willekeurig afspelen).
<b>REPEAT</b>	De momenteel geselecteerde bestanden worden herhaald afgespeeld. <sup>1</sup>

- <sup>1</sup> Telkens wanneer u op **REPEAT** drukt, wijzigt de herhaalmodus zoals hieronder weergegeven.  
 1 herhalen → Alles herhalen → Normaal afspelen  
 1 herhalen: herhaalt het bestand dat momenteel wordt afgespeeld.  
 Alles herhalen: Herhaalt alle bestanden.

Wanneer de functie voor automatisch uitschakelen is ingesteld op ON, wordt de ingang ingesteld voor het afspelen vanaf het USB-geheugen, als het USB-geheugenapparaat 30 minuten stopt zonder dat er een bewerking wordt uitgevoerd, wordt de voeding automatisch geschakeld naar stand-by.

#### **Opmerking**

- Dit apparaat zal het USB-opslagapparaat mogelijk niet herkennen, de bestanden niet afspelen of geen voeding leveren aan het USB-geheugenapparaat. Raadpleeg *Extra informatie* op pagina 12 voor meer details.

- Pioneer garandeert niet dat elk bestand dat op een USB-geheugenapparaat is opgeslagen, zal worden afgespeeld of dat er voeding zal worden geleverd aan een USB-opslagapparaat. Houd er ook rekening mee dat Pioneer geen verantwoordelijkheid aanvaardt voor elk verlies van bestanden op USB-opslagapparaten, veroorzaakt door het aansluiten op dit apparaat.
- Dit apparaat biedt geen ondersteuning voor het gebruik van een USB-hub.

## Hoofdstuk 5:

## Geavanceerde functies gebruiken

De functies die kunnen worden gebruikt, verschillen afhankelijk van het type schijf en bestand. In sommige gevallen kunnen sommige functies niet worden gebruikt. Zie *Afspoelfuncties* in de rechterkolom.

## Afspelen met hifi-geluid

## Sound Retriever

Wanneer gecomprimeerde geluidssignalen worden gedecomprimeerd voor het afspelen, kunnen sommige delen wegvallen. Door de functie Sound retriever IN te schakelen, wordt compensatie toegevoegd voor die verliezen, waardoor een rijker, voller geluid wordt weergegeven.

## • Druk op de knop S.RETRIEVER.

S.RETRIEVER

Telkens wanneer u op de knop drukt, verandert de functie als volgt: S.RTRV: OFF → S.RTRV: LOW → S.RTRV: HI → terug naar originele status

- De geluidophaalfunctie is inactief als de pure-audiofunctie ingeschakeld is.

## Pure Audio

Deze functie schakelt digitale audio-uitvoer uit en speelt analoge audio af met een natuurgetrouwe weergave. Wanneer dit is ingesteld op ON, toont het display geen indicators. De standaard fabrieksinstelling is OFF.

## • Druk op de knop PURE AUDIO.

PURE AUDIO

Druk opnieuw om de functie UIT te schakelen.

- Wanneer deze functie is ingesteld op ON en de ingang van de hoofdeenheid wordt geschakeld naar SACD/CD, licht de **PURE AUDIO**-indicator op het voorpaneel op. Tijdens het afspelen van de schijf wordt het display om het voorpaneel uitgeschakeld.
- Wanneer de **PURE AUDIO**-indicator is opgelicht, wordt geen enkele iPod/iPhone/iPad die op de hoofdeenheid is aangesloten, opgeladen.

## Het weergavegebied (de laag) van een SACD/CD wijzigen

Hybride SACD-schijven zijn samengesteld uit twee lagen: een SACD-laag en een CD-laag waarmee u kunt selecteren welke laag u wilt afspelen.

## 1 Druk op de knop SACD/CD.

SACD/CD

De ingang schakelt naar SACD/CD.

## 2 Druk in de stopmodus op de SACD/CD-knop.

Telkens wanneer op de knop wordt gebruikt, wisselt de weergave tussen het CD-gebied en het SACD 2-kanaalgebied.

 **Opmerking**

- Dit apparaat ondersteunt geen SACD meerkanaals gebieden.

## De algemene helderheid van het display aanpassen

Dit apparaat is uitgerust met een dimmerfunctie waarom u de helderheid van het display kunt aanpassen naar drie niveaus, in overeenstemming met de verschillende niveaus omgevingsverlichting. De standaard fabrieksinstelling is de helderste instelling.

## • Druk op de knop DIMMER.

DIMMER

Telkens wanneer op de knop wordt gedrukt, doorloopt de helderheid de drie niveaus.

- De dimmerinstelling kan niet worden gewijzigd wanneer een schijf wordt afgespeeld terwijl de functie Pure audio is INGESCHAKELD (zie links).
- De helderheid van de **STANDBY**-indicator verandert niet.



## Auto uitschakelen (stelt de voeding automatisch in op stand-by)

Deze functie schakelt automatisch naar de stand-bymodus als er gedurende 30 minuten geen signaal of schakelbewerking is gedetecteerd.

## 1 Druk op de knop SET UP.

SET UP

## 2 Wijzig de instelling en bevestig.

Gebruik de knop   om de functie AAN of UIT te zetten zoals gewenst en druk vervolgens op de **ENTER**-knop om te bevestigen.

 **Opmerking**

- Deze functie wordt uitgeschakeld wanneer de iPod-ingang is geselecteerd.

## Afspeelfuncties

De functies die kunnen worden gebruikt, verschillen afhankelijk van het type schijf en bestand. In sommige gevallen kunnen sommige functies niet worden gebruikt. Controleer de functies die u kunt gebruiken in de onderstaande tabel.

Functie <sup>1</sup>	Schijf-/bestandstype			
	SACD	CD-DA CD-R/-RW <sup>2</sup>	WMA MP3 AAC <sup>3</sup>	DSD <sup>4</sup>
Snel vooruitspoelen/terugspoelen	✓	✓	✓	✓
Functie voor overslaan	✓	✓	✓	✓
Direct zoeken (een specifieke track aanduiden voor het afspelen)	✓	✓	–	–
Herhaald afspelen	✓	✓	✓	✓
Willekeurig afspelen	✓	✓	✓	✓
Geprogrammeerd afspelen (tracks afspelen in een vooraf vastgestelde volgorde)	✓	✓	–	–
Schijfgegevens weergeven	✓	✓	✓	✓
Sound Retriever	–	–	✓	–
Pure Audio	✓	✓	✓ <sup>5</sup>	✓
SACD/CD	✓ <sup>6</sup>	–	–	–

1 Sommige functie zullen mogelijk niet werken voor sommige schijven of bestanden, zelfs als hiervoor [✓] is aangegeven in de tabel.

2 Zie ook *Afspelen van CD-R/CD-RW-schijven* op pagina 12.

3 • AAC-bestanden kunnen alleen worden afgespeeld op de PD-30.

• Zie ook *Afspielbare bestandsindelingen* op pagina 12.

4 Zie ook *DSD-schijven afspelen* op pagina 12.

5 Deze functie is alleen ingeschakeld tijdens het afspelen van bestanden die op de schijf zijn opgenomen.

6 Alleen hybride SACD-schijven.

## Hoofdstuk 6:

## Extra informatie

## Afspeelbare schijf

## Afspelen van CD-R/CD-RW-schijven

- Dit apparaat kan CD-R/CD-RW-schijven afspelen die zijn opgenomen in de cd-muziekindeling, of audiogegevens in WMA- en MP3-indeling. Sommige schijven zijn echter niet afspeelbaar of kunnen ruis of een vervormd geluid genereren.
- Dit apparaat is alleen bedoeld om af te spelen. Het kan geen gegevens opnemen op CD-R/CD-RW-schijven.
- CD-R/CD-RW-schijven die niet zijn gefinaliseerd, kunnen niet worden afgespeeld op dit apparaat. Raadpleeg de gebruiksaanwijzingen voor uw schrijfbrander voor meer informatie.

## DSD-schijven afspelen

Dit apparaat kan DSD-schijfbestanden die in de DSF-bestandsindeling zijn opgenomen, afspelen.

## Afspeelbare bestanden

- Opgenomen schijven: DVD-R/-RW
- Bestandsextensie: .dsf
- Mapnaam: DSD\_DISC
- Capaciteit: maximum 4 GB per bestand
- Audio: 2-kanaals
- Bemonsteringsfrequentie: 2,8224 MHz

## Voorbeeld van mappsamenstelling

Bestanden en mappen worden niet op alfabetische volgorde afgespeeld. Het is afhankelijk van de volgorde waarin ze op de schijf werden opgenomen.

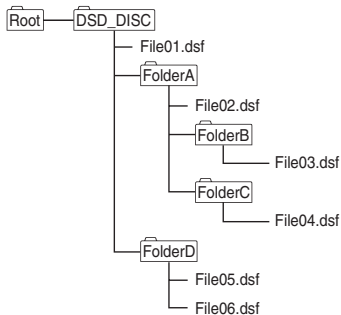

- Eén map kan maximum 150 bestanden bevatten.
- Eén schijf kan maximum 200 mappen bevatten.
- Elke map mag niet meer dan 8 niveaus hebben.
- Bestandsnamen met Japanse lettertekens en sommige andere tekens worden niet correct getoond.
- Bestanden die niet de DSF-indeling hebben, worden genegeerd.

## ⚠ Let op

- Sommige bestanden zijn mogelijk niet afspeelbaar.
- Schijven die grote hoeveelheden bestanden en mappen bevatten, kunnen veel tijd vereisen om het afspelen te starten. In dat geval kunt u de gewenste bestanden direct naar de map DSD\_DISC verplaatsen of het aantal bestanden beperken tot 20 of minder.

## Bewerkingen tijdens het afspelen

De volgende bewerkingen kunnen niet worden uitgevoerd tijdens het afspelen van een DSD-schijf:

- Direct zoeken
- Afspeelen van andere schijfbestanden dan het DSF-type

## Display

Wanneer het apparaat in de stopmodus is wanneer een DSD-schijf wordt afgespeeld, toont het apparaat de indicator [DSD DISC]. Als u tijdens het afspelen op de knop **DISPLAY** drukt, zal het display, telkens wanneer u op de knop drukt, de volgende informatie doorlopen:

- Nummer van de track en de verstreken afspeelduur
- Naam van bestand

## Afspeelbare bestandsindelingen

## Audiobestanden afspelen

Dit apparaat ondersteunt de volgende bestandsindelingen.

- Sommige bestandsindelingen zijn niet beschikbaar voor weergave ondanks het feit dat ze worden weergegeven als afspeelbare bestandsindelingen.
- Als er wordt geprobeerd bestanden met niet-ondersteunde indelingen af te spelen, kan het geluid worden onderbroken of kan er ruis worden weergegeven. Controleer in dergelijke gevallen of de bestandsindeling compatibel is met dit apparaat.
- Muziekbestanden die onderhevig zijn aan de DRM-voorschriften (Digital Rights Management), kunnen niet worden afgespeeld. DRM-kopieerbeveiliging (Digital Rights Management) is een technologie die is ontworpen voor het beschermen van de auteursrechten. Om illegaal kopiëren te voorkomen, beperkt DRM het afspelen op de schrijfreorder of computer die oorspronkelijk werd gebruikt voor het opnemen van de muziek. Raadpleeg de handleiding en Help-bestanden voor het apparaat of de toepassing die werd gebruikt tijdens de originele opname.

Categorie	Extensie	Stream	Bemonsteringsfrequentie	Bitsnelheid	Kanaal
AAC <sup>2</sup>	.m4a	MPEG-4 AAC LC	8 kHz tot 48 kHz	16 bit kwantisatie	2 kan
		MPEG-4 HE AAC (AACPlus v1/2)		16 bit kwantisatie	2 kan
MP3 <sup>1</sup>	.mp3	MPEG-1/2 Audio Layer-3	8 kHz tot 48 kHz	16 bit kwantisatie	2 kan
				8 kbps tot 320 kbps	
WMA	.wma	WMA2/7/8/9	22,05 kHz tot 48 kHz	16 bit kwantisatie	2 kan
					32 kbps tot 192 kbps

Categorie	Extensie	Stream	Bemonsteringsfrequentie	Bitsnelheid	Kanaal
AAC <sup>2</sup>	.m4a	MPEG-4 AAC LC	8 kHz tot 48 kHz	16 bit kwantisatie	2 kan
		MPEG-4 HE AAC (AACPlus v1/2)		16 bit kwantisatie	2 kan
				8 kbps tot 320 kbps	

1. "MPEG Layer-3 audio decodingstechnologie in licentie verleend door Fraunhofer IIS en Thomson multimedia."
2. alleen PD-30.

## ⚠ Let op

- Het is mogelijk dat u niet alle CD-R/CD-RW-schijven kunt spelen die op een cd-recorder of computer zijn opgenomen, vanwege de kenmerken van de schijf, krassen of vervuiling op de schijf, of vervuiling of condensatie op de laserlens van de speler.
- Schijven die op een computer zijn opgenomen, zijn mogelijk niet afspeelbaar op dit apparaat vanwege de instellingen van de toepassing of de computeromgeving. Zorg dat u uw schijven opneemt met de juiste indeling (raadpleeg de verkoper van uw toepassing voor meer informatie).
- Schijven die zijn opgenomen in de packet write-indeling, kunnen niet worden afgespeeld op dit apparaat.
- CD-R/CD-RW-schijven die niet zijn gefinaliseerd, kunnen niet worden afgespeeld op dit apparaat.

## Weergave WMA-bestanden

- Gebruik schijven die zijn opgenomen voor compatibiliteit met cd-rombestandsystemen (ISO9660 niveau 1 en 2) en bestanden die compatibel zijn met de uitgebreide indeling (Joliet, Romeo).
- Dit apparaat ondersteunt geen schijven die zijn opgenomen met een variabele bitsnelheid (VBR) of verliesloze codering.
- Dit apparaat biedt geen ondersteuning voor multisessie-schijven.
- Een maximum van 648 mappen en sporen kan herkend en afgespeeld worden. Daaronder kunnen zich maximaal 299 mappen bevinden. Afhankelijk van de samenstelling van de map, zullen echter niet alle mappen en tracks kunnen worden herkend en afgespeeld.

- Wanneer u WMA-bestanden gebruikt, moet u controleren of ze zijn gecodeerd met toepassingen die door Microsoft Corporation zijn geverifieerd en herkend. Als niet-herkende toepassingen worden gebruikt, kan dit leiden tot een verkeerde werking.

### MP3-bestand afspelen

- Gebruik schijven die zijn opgenomen voor compatibiliteit met cd-rombestandsystemen (ISO9660 niveaus 1 en 2) en bestanden die compatibel zijn met de uitgebreide indeling (Joliet, Romeo).
- Dit apparaat ondersteunt geen variabele bitsnelheid (VBR). (Zelfs als de bestanden afspelbaar zijn, zullen de tijden die op het display op het voorpaneel verschijnen, onjuist zijn door de wijziging in de bitsnelheid, d.w.z. dat ze sneller of langzamer veranderen dan de juiste tijdwaarden.)
- Dit apparaat biedt geen ondersteuning voor multisessie-schijven.
- Een maximum van 648 mappen en sporen kan herkend en afgespeeld worden. Daaronder kunnen zich maximaal 299 mappen bevinden. Afhankelijk van de samenstelling van de map, zullen echter niet alle mappen en tracks kunnen worden herkend en afgespeeld.
- Voor een optimale geluidskwaliteit, zijn bitsnelheden van 128 kbps of hoger aanbevolen voor opnamen.

### MPEG-4 AAC-bestandsweergave

- AAC is een acroniem voor "Advanced Audio Coding", de standaardindeling voor de audiocompressietechnologie die wordt gebruikt in MPEG-2 en MPEG-4.
- Dit apparaat ondersteunt het afspelen van AAC-bestanden met de extensie ".m4a," zoals gecodeerd door iTunes®. Het kan echter onmogelijk zijn af te spelen als de bestanden tegen kopiëren zijn beveiligd door DRM en afhankelijk van de versie van de iTunes-codering.
- iTunes is een handelsmerk van Apple Inc., geregistreerd in de Verenigde Staten en andere landen.

### Waarschuwingen betreffende het gebruik

#### De speler verplaatsen

Wanneer u dit apparaat verplaatst naar een nieuwe locatie, moet u altijd eerst de volgende procedure uitvoeren: Verwijder elke geladen schijf en sluit de schijfflade. Druk op de **⏻/I STANDBY/ON**-knop op het apparaat zodat [-OFF-] verschijnt op het

voorpaneeldisplay. Wacht vervolgens tien seconden voordat u de voedingskabel loskoppelt. Het verplaatsen van het apparaat terwijl een schijf in de lade is geplaatst, kan schade of defecten veroorzaken.

#### Installatielocatie

Selecteer een stabiele locatie in de buurt van de TV en het AV-systeem waarop het apparaat is aangesloten.

Plaats de speler niet bovenop een TV of kleurenscherm. Houd het uit de buurt van cassettedecks of andere componenten die sterk onderhevig zijn aan magnetisme.

Vermijd de volgende locatietypes:

- Plaatsen die zijn blootgesteld aan direct zonlicht
- Vochtige of slecht verluchte plaatsen
- Extreem warme of koude plaatsen
- Plaatsen die onderhevig zijn aan trilling
- Plaatsen waar er veel stof of sigarettenrook is
- Plaatsen die zijn blootgesteld aan roet, stoom of warmte (in keukens, enz.)

Monteer het apparaat niet op een sofa of een ander object of materiaal met absorberende eigenschappen omdat de geluidskwaliteit negatief kan worden beïnvloed.

#### Plaats geen objecten op het apparaat

Plaats geen objecten op de speler.

#### Uit de buurt houden van warmte

Plaats de speler niet op een versterker of een ander apparaat dat warmte genereert. Wanneer u het apparaat in een rack installeert, moet u het zo mogelijk op een niveau onder de versterker plaatsen om de warmte die wordt gegenereerd door de versterker en andere apparaten, te ontwijken.

#### Schakel de voeding uit wanneer u de speler niet gebruikt

Afhankelijk van de toestand van de TV-zendsignalen, kunnen gestreepte patronen verschijnen op het scherm wanneer de tv wordt ingeschakeld terwijl de voeding van de speler wordt ingeschakeld. Dit is geen defect van de speler of de TV. Schakel in dat geval de voeding van de speler uit. Op dezelfde manier kan er ruis hoorbaar zijn in het geluid van een radio.

#### Condensatie

Als de speler plots wordt verplaatst van een koude naar een warme ruimte (bijvoorbeeld in de winter) of als de temperatuur in de kamer waar de speler is geïnstalleerd, plots stijgt door een verwarmingsapparaat, enz., kunnen er waterdruppels (condensatie) worden gevormd op de binnenzijde (op werkende onderdelen en de lens). Wanneer er condensatie aanwezig is, zal de speler niet correct werken en is afspelen niet mogelijk. Laat de

speler gedurende 1 of 2 uur staan bij kamertemperatuur terwijl de voeding is ingeschakeld (de tijd is afhankelijk van de mate van condensatie). De waterdruppels zullen vervliegen en het afspelen zal mogelijk worden.

Condensatie kan ook optreden in de zomer als de speler wordt blootgesteld aan directe wind van de airconditioning. Als dat gebeurt, verplaatst u de speler naar een andere plaats.

#### De speler reinigen

Bij normale vervuiling veegt u de speler schoon met een zachte doek. Voor hardnekkig vuil gebruikt u wat neutraal wasmiddel, opgelost in 5 tot 6 delen water, op een zachte doek, wringt u deze grondig uit, veegt u het vuil weg en veegt u vervolgens de speler opnieuw af met een droge doek.

Zorg dat er geen alcohol, witte spiritus, wasbenzine of insectenbestrijdingsmiddelen op de speler terecht komen, anders kunnen de bedrukking en coating loskomen. Zorg dat er geen rubber of vinyl producten gedurende langere tijd in contact komen met de speler, anders kan de behuizing beschadigd raken.

Wanneer u kant-en-klare reinigingsdoekjes gebruikt die zijn geïmpregneerd met chemische stoffen, enz. moet u de waarschuwingen bij deze doekjes aandachtig lezen.

Koppel het netsnoer los van het stopcontact wanneer u de speler reinigt.

#### Waarschuwing voor het geval het apparaat is geïnstalleerd in een rack met een glazen deur

Druk niet op **▲ OPEN/CLOSE** op de afstandsbediening om de schijfflade te openen terwijl de glazen deur gesloten is. De deur zal de beweging van de schijfflade hinderen en het apparaat kan beschadigd raken.

#### De lens reinigen

Bij normaal gebruik van de speler zal de lens niet vuil worden, maar als de lens om de een of andere reden door stof of vuil niet goed zou werken, moet u uw dichtstbijzijnde officiële servicecentrum van Pioneer raadplegen. Er zijn lensreinigingsproducten verkrijgbaar in de handel, maar wij raden u af deze te gebruiken omdat sommige producten de lens kunnen beschadigen.

#### Schijven hanteren

Gebruik geen beschadigde (gebarsten of vervormde) schijven.

Voorkom krassen of vuil op het signaaloppervlak van de schijf.

Laad niet meer dan één schijf per keer in de speler.

Lijm geen papier of plak geen stickers op de schijf en gebruik geen pooldoe, balpen of een ander schrijfgereet met een scherpe punt. Al deze zaken kunnen de schijf beschadigen.

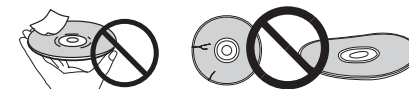

#### Schijven opslaan

Bewaar schijven altijd in hun doos en plaats de dozen verticaal. Vermijd plaatsen die zijn blootgesteld aan hoge temperaturen of vochtigheid, direct zonlicht of extreem lage temperaturen.

Zorg dat u de waarschuwingen leest die bij de schijf zijn geleverd.

#### De schijven reinigen

Als er vingerafdrukken of stof op de schijf zitten, zult u deze mogelijk niet kunnen afspelen. Gebruik in dat geval een reinigingsdoekje, enz. om de schijf voorzichtig vanaf het midden naar de buitenrand schoon te vegen. Gebruik geen vuile reinigingsdoek.



Gebruik geen wasbenzine, witte spiritus of andere vluchtige chemische stoffen. Gebruik evenmin een platenspray of antistatische middelen.

Voor hardnekkig vuil brengt u wat water aan op een zachte doek, wringt u het grondig uit, veegt u het vuil weg en veegt u vervolgens het vocht af met een droge doek.

#### Speciaal gevormde schijven

Speciaal gevormde schijven (hartvorm, zeshoekig, enz.) kunnen niet worden gebruikt op deze speler. Gebruik nooit dergelijke schijven. Ze zullen de speler beschadigen.



#### Condensatie op schijven

Als de schijf plotseling van een koude naar een warme ruimte wordt verplaatst (bijv. in de winter), kunnen waterdruppels (condensatie) op het oppervlak worden gevormd. De schijven worden niet correct afgespeeld als er condensatie op is gevormd. Veeg alle waterdruppels nauwkeurig van het schijffoppervlak voordat u de schijf gebruikt.

## Storingen verhelpen

Een verkeerde bediening is vaak de oorzaak van een storing of defecten. Als u denkt dat het apparaat niet juist functioneert, doorloopt u eerst de onderstaande lijst. Soms kan de storing worden veroorzaakt door een andere component. Controleer daarom ook de andere componenten en elektrische apparatuur die wordt gebruikt. Als u het probleem niet kunt verhelpen, zelfs na het uitvoeren van de onderstaande controlelijsten, dient u contact op te nemen met uw dichtstbijzijnde officiële servicecentrum van Pioneer of met uw vakhandelaar om het apparaat te laten repareren.

- Als het apparaat niet normaal werkt vanwege externe effecten, zoals statische elektriciteit, moet u de stekker loskoppelen van het apparaat en opnieuw aansluiten om terug te keren naar de normale gebruiksomstandigheden.

Probleem	Maatregelen
De schijf kan niet worden afgespeeld of de schijf komt meteen weer uit het apparaat nadat deze is geplaatst.	<ul style="list-style-type: none"> <li>Controleer of de schijf met de labelzijde omhoog is gericht en correct is uitgelijnd in de schijfladegeleider (pagina 8).</li> <li>Controleer of er geen stof en vuil op de schijf is en de schijf niet beschadigd is (pagina 13).</li> <li>Er is condensatie in de speler: Laat het condensvocht opdrogen voordat u de speler gebruikt. Gebruik het apparaat niet in de buurt van een airconditioning (pagina 13).</li> <li>De schijflade gaat open als er een schijf in is gelegd die niet ondersteund wordt (pagina 4).</li> </ul>
Kan geen CD-R/-RW-schijven afspeelen.	<ul style="list-style-type: none"> <li>Sommige CD-R/-RW-schijven die op een computer zijn geregistreerd, kunnen niet worden afgespeeld.</li> </ul>
Bestanden met de indelingen WMA, MP3 of AAC kunnen niet worden afgespeeld (alleen PD-30).	<ul style="list-style-type: none"> <li>De volgende bestandstypen kunnen niet worden afgespeeld:               <ul style="list-style-type: none"> <li>Bestanden met DRM-kopieerbeveiliging</li> <li>Opgenomen schijven zijn niet conform het ISO9660-formaat</li> <li>Bestanden die niet zijn opgenomen met een bemonsteringsfrequentie van 44,1 kHz</li> <li>WMA-bestanden die zijn opgenomen met een variabele bitsnelheid (VBR) of een verliesloze codering.</li> </ul> </li> </ul>
Kan de afstandsbediening niet bedienen.	<ul style="list-style-type: none"> <li>Vervang de batterij (pagina 4).</li> <li>Gebruiken binnen een afstand van 7 m, 30° van de afstandsbediening op het voorpaneel (pagina 4).</li> <li>Verwijder het obstakel of ga op een andere plaats staan.</li> <li>Vermijd het blootstellen van de afstandsbedieningssensor op het voorpaneel aan direct licht.</li> <li>Is de besturingskabel voor een component verkeerd aangesloten? Controleer of de aansluitingen goed zijn uitgevoerd (pagina 5).</li> </ul>
De instellingen zijn gewist.	<ul style="list-style-type: none"> <li>Als het netsnoer geforceerd is losgekoppeld of als er een stroomstoring is opgetreden terwijl het apparaat is ingeschakeld, kunnen eerder ingevoerde instellingen verwijderd worden. Om het netsnoer los te koppelen, moet u eerst op de knop <b>STANDBY/ON</b> van de afstandsbediening drukken en vervolgens wachten tot [OFF:] dooft op het display op het voorpaneel. Pas dan mag u het snoer loskoppelen. Er moet bijzonder op worden gelet dat het netsnoer van het apparaat is aangesloten op een uitgang op een andere component, omdat het uitschakelen van de voeding naar de andere component ook de voeding naar dit apparaat tegelijk kan uitschakelen. Sluit het netsnoer van dit apparaat waar mogelijk direct aan op een stopcontact.</li> </ul>
Geen geluid of het geluid is vervormd.	<ul style="list-style-type: none"> <li>Controleer of alle stekkers stevig in de aansluitbussen zitten (pagina 5).</li> <li>Controleer of er geen stof, roest, enz. op de stekkers en aansluitbussen zit en maak deze onderdelen indien nodig schoon. Controleer ook de kabels op beschadiging.</li> <li>Controleer of de schijf niet is beschadigd en of deze geen vuil of stof bevat.</li> <li>Is het apparaat ingesteld op "pauze"? Druk op de knop <b>▶/II</b>.</li> <li>Controleer de instellingen op uw versterker/ontvanger (volume, ingangsfunctie, luidsprekerinstellingen, enz.).</li> <li>Controleer of de uitgang van de speler niet is aangesloten op de phono-ingangen (platen-speler) van de versterker.</li> </ul>

Probleem	Maatregelen
Er is een hoorbaar verschil in volume bij het afspeelen van een SACD en een CD.	<ul style="list-style-type: none"> <li>Dit is te wijten aan de verschillen in de audio-indeling en is geen defect.</li> </ul>
Tussen de sporen van een SACD-schijf verschijnt er [-;-] op het scherm van het hoofdtoestel.	<ul style="list-style-type: none"> <li>Deze weergave is afhankelijk van de gebruikte schijf.</li> </ul>
De analoge audio is in orde, maar er schijnt geen digitaal audiosignaal te zijn.	<ul style="list-style-type: none"> <li>Controleer of de functie Pure Audio is uitgeschakeld (pagina 11).</li> <li>Audio van SACD- en DSD-schijven alsmede iPod kan niet in digitale vorm worden uitgevoerd. Gebruik de <b>ANALOG OUT</b>-aansluitingen voor dergelijke media (pagina 5).</li> </ul>
Het USB-opslagapparaat wordt niet herkend.	<ul style="list-style-type: none"> <li>Sluit het apparaat veilig aan (volledig aansluiten) (pagina 10).</li> <li>Dit apparaat biedt geen ondersteuning voor USB-hubs. Sluit het USB-opslagapparaat direct aan.</li> <li>Sommige USB-opslagapparaten worden mogelijk niet correct herkend. Schakel de voeding uit en opnieuw in.</li> <li>Dit apparaat ondersteunt alleen USB-apparaten voor massaopslag.</li> <li>Alleen de bestandssystemen FAT16 en FAT32 worden ondersteund. Andere bestandssystemen (bijv. FAT, NTFS, enz.) worden niet ondersteund.</li> <li>Dit apparaat biedt geen ondersteuning voor het gebruik van externe harde schijven.</li> </ul>
Er is een USB-opslagapparaat aangesloten en weergegeven, maar de audiobestanden die op het USB-opslagapparaat zijn opgeslagen, kunnen niet worden afgespeeld.	<ul style="list-style-type: none"> <li>Auteursrechtelijk beschermde audiobestanden die op een USB-opslagapparaat zijn opgeslagen, kunnen niet worden afgespeeld. Door te proberen muziekgegevens te importeren vanaf een cd, enz. naar een computer kan, afhankelijk van de instellingen, een kopieerbeveiliging worden opgeroepen.</li> <li>Raadpleeg de lijst met bestandssindelingen die kunnen worden afgespeeld op dit apparaat.</li> </ul>
Er is veel tijd nodig voor het herkennen van het USB-opslagapparaat.	<ul style="list-style-type: none"> <li>Er kan wat tijd vereist zijn om de gegevens te laden wanneer USB-opslagapparaten met een grote capaciteit worden aangesloten (dit kan meerdere minuten duren).</li> </ul>
Er wordt geen voeding geleverd aan het USB-opslagapparaat.	<ul style="list-style-type: none"> <li>Wanneer de functie Pure audio is ingesteld op AAN, wordt er geen voeding geleverd naar de <b>USB</b>-poorten (pagina 11).</li> <li>Verschijnt er een foutbericht op het voorpaneeldisplay? (pagina 7)           <ul style="list-style-type: none"> <li>Schakel de voeding uit en opnieuw in (pagina 8).</li> <li>Schakel de voeding uit. Koppel daarna het USB-opslagapparaat los en sluit het opnieuw aan (pagina 10).</li> <li>Druk op <b>FUNCTION</b> om te schakelen naar de andere modus en schakel vervolgens opnieuw naar de USB-modus. (Wanneer de ingang opnieuw naar USB wordt geschakeld) (pagina 7).</li> </ul> </li> </ul>
Muziekbestanden worden afgespeeld, zelfs als ze niet zijn opgenomen op het usb-apparaat.	<ul style="list-style-type: none"> <li>Ga na of er verborgen bestanden op het apparaat zijn opgenomen. Verborgen bestanden worden afgespeeld.</li> </ul>
Kan de iPod/iPhone/iPad niet gebruiken.	<ul style="list-style-type: none"> <li>Controleer of de iPod/iPhone/iPad correct is aangesloten (zie <i>iPod/iPhone/iPad-weergave (alleen PD-30)</i> op pagina 9). Probeer ook de iPod/iPhone/iPad los te koppelen en opnieuw aan te sluiten.</li> <li>Controleer of het aangesloten iPod/iPhone/iPad-model wordt ondersteund door dit apparaat (pagina 9).</li> <li>Als de iPod/iPhone/iPad vastloopt, kunt u proberen een reset uit te voeren van de iPod/iPhone/iPad en dit toestel vervolgens opnieuw aansluiten op het apparaat.</li> </ul>
Er wordt geen voeding geleverd aan de iPod/iPhone/iPad.	<ul style="list-style-type: none"> <li>Wanneer de functie Pure audio is ingesteld op AAN, wordt er geen voeding geleverd naar de <b>USB</b>-poorten (pagina 9).</li> <li>Verschijnt er een foutbericht op het voorpaneeldisplay? Schakel de voeding uit. Koppel daarna de iPod/iPhone/iPad los en sluit het toestel opnieuw aan.</li> </ul>
Er wordt geen geluid weergegeven vanaf de iPod/iPhone/iPad.	<ul style="list-style-type: none"> <li>Wordt er geluid weergegeven via de luidspreker van de iPod/iPhone/iPad? Koppel de voeding los van het apparaat en schakel de voeding vervolgens opnieuw in. Nadat u de instelling voor de iPod-ingang hebt voltooid, sluit u de iPod/iPhone/iPad aan.</li> <li>Audio is niet beschikbaar op de <b>DIGITAL OUT</b>-aansluiting.</li> </ul>

## Technische gegevens

### Algemeen

System	Super-Audio CD-speler
Stroomvoorziening	AC 220 V tot 240 V, 50 Hz/60 Hz
Stroomverbruik	
PD-30	37 W
PD-10	20 W
Stroomverbruik (standby)	0,45 W
Gewicht	
PD-30	5,6 kg
PD-10	5,2 kg
Afmetingen	
	435 mm (B) x 128 mm (H) x 329 mm (D)
Bedrijfstemperatuur	+5 °C tot +35 °C
Relatieve luchtvochtigheid	5 % t/m 85 % (geen condensatie)

### Audio-uitgang (1 stereopaar)

Uitgangsniveau	Tijdens audio-uitvoer 200 mVrms (1 kHz, -20 dB)
Aantal kanalen	2
Aansluitingen	RCA-tulpstekkerbussen

### Kenmerken digitale audio

Frequentierespons	
CD	2 Hz tot 20 kHz
SACD	2 Hz tot 50 kHz
Signaal-ruisverhouding	
CD	117 dB
SACD	117 dB
Dynamisch bereik	
CD	100 dB
SACD	108 dB
Totale harmonische vervorming:	
CD	0,0022 %
SACD	0,0020 %
Wow en flutter	Meetgrens (±0,001 % W. PEAK) of lager

### Digitale uitgang

Optische digitale uitgang	Optische digitale aansluiting
Coaxiale digitale uitgang	RCA-aansluiting

### Accessoires

RCA-audiokabel (rode/witte stekkers)	1
Afstandsbediening	1
AAA/IEC R03 droge celbatterijen	2
Netsnoer	
Garantiebewijs (alleen Europees model)	
Handleiding (dit document)	



### Opmerking

- De technische gegevens en het ontwerp kunnen met het oog op verbeteringen zonder voorafgaande kennisgeving worden gewijzigd.
- Bedrijfs- en productnamen die hierin zijn vermeld, zijn handelsmerken of gedeponeerde handelsmerken van de respectieve ondernemingen.

# Enhorabuena por la adquisición de este producto Pioneer.

Lea completamente este manual de instrucciones para aprender a operar correctamente el aparato. Después de haber terminado la lectura de las instrucciones, guarde el manual en un lugar seguro para poderlo consultar en el futuro.

## IMPORTANTE



La luz intermitente con el símbolo de punta de flecha dentro un triángulo equilátero. Está convenido para avisar al usuario de la presencia de "voltaje peligrosa" no aislada dentro el producto que podría constituir un peligro de choque eléctrico para las personas.

### CAUTION

RISK OF ELECTRIC SHOCK  
DO NOT OPEN

#### ATENCIÓN:

PARA PREVENIR EL PELIGRO DE CHOQUE ELÉCTRICO NO REMOVER LA TAPA NI LAS PARTES DENTRO NO UTILIZADAS. LLAMAR UNA PERSONA CUALIFICADA.



El punto exclamativo dentro un triángulo equilátero convenido para avisar el usuario de la presencia de importantes instrucciones sobre el funcionamiento y la manutención en la libreta que acompaña el aparato.

D3-4-2-1-1\_A1\_Es

## Información para los usuarios en la recogida y tratamiento de los equipos al final de su vida y de las pilas y baterías usadas.

(Símbolo para equipos)



Estos símbolos en los productos, embalaje, y/o en los documentos que los acompañan significa que los productos eléctricos y electrónicos al final de su vida, las pilas y baterías no deben mezclarse con los residuos generales de su hogar.

Para el tratamiento adecuado, recuperación y reciclado de los productos viejos y las pilas usadas, por favor deposítelos en los puntos de recogida de acuerdo con su legislación nacional.

Mediante el tratamiento correctamente de estos productos y pilas, ayudará a preservar los recursos y prevenir cualquier efecto negativo en la salud humana y el medio-ambiente que podría surgir por una inadecuada manipulación de los desperdicios.

Para más información sobre recogida y reciclado de los productos viejos, pilas y baterías, por favor contacte con su municipio, sobre localización de los puntos limpios o diríjase al punto de venta donde compró los productos.

Estos símbolos sólo son válidos en la Unión Europea.

Para países fuera de la Unión europea:

Si desea eliminar estos artículos, por favor contactar con las autoridades locales o el distribuidor y pida por el método correcto de tratamiento.



Pb

K058a\_A1\_Es

## ADVERTENCIA

Este aparato no es impermeable. Para evitar el riesgo de incendio y de descargas eléctricas, no ponga ningún recipiente lleno de líquido (como pueda ser un vaso o un florero) cerca del aparato ni lo exponga a goteo, salpicaduras, lluvia o humedad.

D3-4-2-1-3\_A1\_Es

## ADVERTENCIA

Antes de enchufar el aparato a la corriente, lea la sección siguiente con mucha atención.

**La tensión de la red eléctrica es distinta según el país o región. Asegúrese de que la tensión de la alimentación de la localidad donde se proponga utilizar este aparato corresponda a la tensión necesaria (es decir, 230 V ó 120 V) indicada en el panel posterior.**

D3-4-2-1-4\*\_A1\_Es

## ADVERTENCIA

Para evitar el peligro de incendio, no ponga nada con fuego encendido (como pueda ser una vela) encima del aparato.

D3-4-2-1-7a\_A1\_Es

## PRECAUCIÓN PARA LA VENTILACIÓN

Cuando instale este aparato, asegúrese de dejar espacio en torno al mismo para la ventilación con el fin de mejorar la disipación de calor (por lo menos 10 cm encima, 10 cm detrás, y 10 cm en cada lado).

## ADVERTENCIA

Las ranuras y aberturas de la caja del aparato sirven para su ventilación para poder asegurar un funcionamiento fiable del aparato y para protegerlo contra sobrecalentamiento. Para evitar el peligro de incendio, las aberturas nunca deberán taparse ni cubrirse con nada (como por ejemplo, periódicos, manteles, cortinas) ni ponerse en funcionamiento el aparato sobre una alfombra gruesas o una cama.

D3-4-2-1-7b\*\_A1\_Es

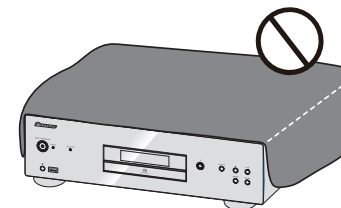

## Entorno de funcionamiento

Temperatura y humedad del entorno de funcionamiento +5 °C a +35 °C; menos del 85 % de humedad relativa (rejillas de refrigeración no obstruidas)

No instale este aparato en un lugar mal ventilado, ni en lugares expuestos a alta humedad o a la luz directa del sol (o de otra luz artificial potente).

D3-4-2-1-7c\*\_A1\_Es

Si la clavija del cable de alimentación de CA de este aparato no se adapta a la toma de corriente de CA que usted desea utilizar, deberá cambiar la clavija por otra que se adapte apropiadamente. El reemplazo y montaje de una clavija del cable de alimentación de CA sólo deberá realizarlos personal de servicio técnico cualificado. Si se enchufa la clavija cortada a una toma de corriente de CA, puede causar fuertes descargas eléctricas. Asegúrese de que se tira de la forma apropiada después de haberla extraído. El aparato deberá desconectarse desenchufando la clavija de la alimentación de la toma de corriente cuando no se proponga utilizarlo durante mucho tiempo (por ejemplo, antes de irse de vacaciones).

D3-4-2-2-1a\*\_A1\_Es

## PRECAUCIÓN

El interruptor de la alimentación **⏻/I STANDBY/ON** de este aparato no corta por completo toda la alimentación de la toma de corriente de CA. Puesto que el cable de alimentación hace las funciones de dispositivo de desconexión de la corriente para el aparato, para desconectar toda la alimentación del aparato deberá desenchufar el cable de la toma de corriente de CA. Por lo tanto, asegúrese de instalar el aparato de modo que el cable de alimentación pueda desenchufarse con facilidad de la toma de corriente de CA en caso de un accidente. Para evitar correr el peligro de incendio, el cable de alimentación también deberá desenchufarse de la toma de corriente de CA cuando no se tenga la intención de utilizarlo durante mucho tiempo seguido (por ejemplo, antes de irse de vacaciones).

D3-4-2-2-2a\*\_A1\_Es

Este producto es para tareas domésticas generales. Cualquiera avería debida a otra utilización que tareas domésticas (tales como el uso a largo plazo para motivos de negocios en un restaurante o el uso en un coche o un barco) y que necesita una reparación hará que cobrarla incluso durante el período de garantía.

K041\_A1\_Es

## PRECAUCIONES CONCERNIENTES A LA MANIPULACIÓN DEL CABLE DE ALIMENTACIÓN

Tome el cable de alimentación por la clavija. No extraiga la clavija tirando del cable. Nunca toque el cable de alimentación cuando sus manos estén mojadas, ya que esto podría causar cortocircuitos o descargas eléctricas. No coloque la unidad, algún mueble, etc., sobre el cable de alimentación. Asegúrese de no hacer nudos en el cable ni de unirlo a otros cables. Los cables de alimentación deberán ser dispuestos de tal forma que la probabilidad de que sean pisados sea mínima. Una cable de alimentación dañado podrá causar incendios o descargas eléctricas. Revise el cable de alimentación está dañado, solicite el reemplazo del mismo al centro de servicio autorizado PIONEER más cercano, o a su distribuidor.

S002\*\_A1\_Es

## PRECAUCIÓN

Este aparato es un producto de láser de clase 1 clasificado como tal en Seguridad de productos de láser, IEC 60825-1:2007.

PRODUCTO LASER CLASE 1

D58-5-2-2a\*\_A1\_Es

## Contenido

### 01 Antes de comenzar

Formato de discos y contenido compatibles con la reproducción . . . . .	4
Contenido del paquete . . . . .	4
Cargar las pilas en el mando a distancia . . . . .	4
Uso del control remoto . . . . .	4

### 02 Conexiones

Conexiones de salida de audio analógico . . . . .	5
Conexiones de salida de audio digital . . . . .	5
Utilizar un control centralizado con otros componentes de Pioneer (solo la unidad PD-30) . . . . .	5
Enchufar la unidad . . . . .	5

### 03 Controles y visualizadores

Control remoto . . . . .	6
Panel posterior . . . . .	6
Panel frontal . . . . .	7
Pantalla del panel frontal . . . . .	7

### 04 Reproducción

Reproducción de discos . . . . .	8
Establecer la alimentación en el modo de espera . . . . .	8
Avance y retroceso rápidos . . . . .	8
Función Saltar . . . . .	8
Búsqueda directa (designar una pista específica para reproducir) . . . . .	8
Repetir reproducción . . . . .	8
Reproducción aleatoria . . . . .	8
Reproducción programada (reproducir pistas en un orden predeterminado) . . . . .	8
Ver los datos del disco . . . . .	8
Reproducción con iPod/iPhone/iPad (solo la unidad PD-30) . . . . .	9
Asegúrese de que se admiten los modelos de iPod/iPhone/iPad . . . . .	9
Reproducción con su iPod/iPhone/iPad . . . . .	9
Reproducir archivos almacenados en dispositivos de almacenamiento USB . . . . .	10

### 05 Utilizar funciones avanzadas

Reproducir con sonido de alta fidelidad . . . . .	11
Recuperador de sonido . . . . .	11
Audio puro . . . . .	11
Cambiar el área de reproducción (capa) de un SACD/CD . . . . .	11
Ajustar la iluminación general de la pantalla . . . . .	11
Apagado automático (establece automáticamente el modo de espera) . . . . .	11
Funciones de reproducción . . . . .	11

### 06 Información adicional

Discos reproducibles . . . . .	12
Formatos de archivo reproducibles . . . . .	12
Precauciones a la hora de utilizar el producto . . . . .	13
Solución de problemas . . . . .	14
Especificaciones . . . . .	15

## Capítulo 1:

## Antes de comenzar

## Formato de discos y contenido compatibles con la reproducción

A continuación se muestran los discos que se pueden reproducir en este reproductor.

- SACD (Super Audio CD)\* (solo áreas de dos canales)
- CD
- Discos DSD

\* "Super Audio CD" es una marca registrada.

 **Nota**

- Esta unidad no puede reproducir áreas multicanal de discos SACD.
- Los terminales **DIGITAL OUT** de esta unidad no transfieren el sonido de discos SACD y DSD, ni de dispositivos iPod/iPhone/iPad.
- Cuando se carga un disco, el encendido de la alimentación no iniciará la reproducción automáticamente. Por eso, la reproducción programada no es posible aunque la unidad esté conectada a un temporizador.

## Acerca de la reproducción DualDisc

Un DualDisc es un nuevo disco de dos caras, una cara contiene vídeo, audio, etc. de contenido DVD mientras que la otra cara contiene lo que no es contenido DVD, por ejemplo, material de audio digital. La cara de audio (contenido no DVD) no es compatible con las especificaciones de audio CD y, por lo tanto, puede que no se reproduzca. Para obtener más información sobre las especificaciones del DualDisc, consulte al fabricante o al vendedor.

## Discos que no se pueden reproducir

- DVD-Video
- DVD-Audio
- CD-G
- CD de vídeo
- DTS CD

Es posible que algunos discos distintos a los enumerados anteriormente tampoco se puedan reproducir.

## Contenido del paquete

Confirme que estos accesorios se encuentran en la caja una vez abierta.

- Mando a distancia x1
- 2 pilas secas AAA/IEC R03
- Cable de audio RCA (enchufes rojo y blanco) x1
- Cable de alimentación
- Tarjeta de garantía
- Manual de instrucciones (este documento)

 **Nota**

- Las ilustraciones incluidas en las instrucciones de funcionamiento se pueden haber modificado o simplificado para facilitar la explicación y, por tanto, pueden no coincidir con la apariencia del producto real.
- Las ilustraciones aquí utilizadas corresponden principalmente a la unidad PD-30.

## Cargar las pilas en el mando a distancia

## 1 Abra la tapa posterior.

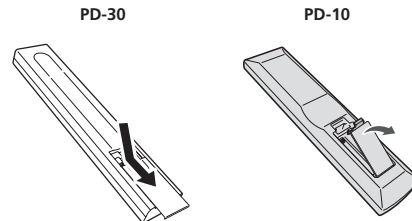

## 2 Inserte las pilas nuevas, haciendo coincidir las polaridades tal y como se indica dentro de la carcasa.

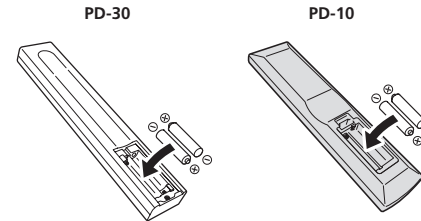

## 3 Cierre la tapa posterior.

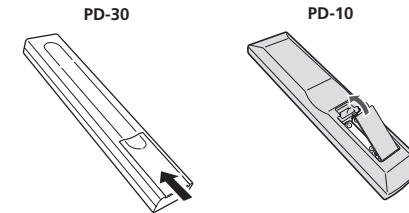

Las pilas incluidas con la unidad se han proporcionado para que pueda comprobar el funcionamiento del producto y es posible que no duren mucho. Es recomendable utilizar pilas alcalinas que tengan mayor duración.

 **ADVERTENCIA**

- No utilice ni guarde las pilas bajo la luz directa del sol o en lugares demasiado calurosos, como por ejemplo en el interior de un coche o cerca de un aparato de calefacción. Las pilas podrían perder líquido, sobrecalentarse, estallar o incendiarse. También podrían verse afectados el rendimiento y la vida útil de las pilas.

 **Precaución**

El uso incorrecto de las pilas puede provocar que estas se sulfaten o exploten. Siga las siguientes precauciones:

- Cuando inserte las pilas, asegúrese de no dañar los muelles de los terminales  $\ominus$  de las mismas.
- No utilice pilas distintas a las especificadas. Asimismo, no utilice ninguna pila nueva con otra usada.

- Cuando cargue las pilas en el mando a distancia, colóquelas en la dirección adecuada tal y como indican las marcas de polaridad ( $\oplus$  y  $\ominus$ ).
- No caliente las pilas, no las desmonte ni las exponga al fuego o al agua.
- Las pilas pueden tener diferentes voltajes, incluso si tienen el mismo tamaño y forma. No utilice tipos de pilas diferentes conjuntamente.
- Para evitar fugas del líquido de las pilas, quítelas si no pretende utilizar el mando a distancia durante un prolongado período de tiempo (1 mes o más). Si el líquido de las pilas se fuga, quítelo con cuidado del interior de la carcasa y, a continuación, inserte pilas nuevas. Si el líquido de las pilas se fuga y entra en contacto con su piel, elimínelo con grandes cantidades de agua.
- Cuando se deshaga de las pilas usadas, asegúrese de cumplir los requisitos de los reglamentos gubernamentales y las normas de los organismos públicos de medioambiente que correspondan a su país o zona.

## Uso del control remoto

El control remoto tiene un alcance de unos 7 m. en un ángulo de unos 30° desde el sensor de control remoto.

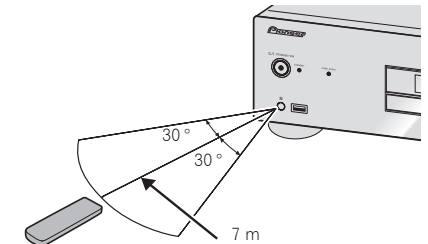

No olvide lo siguiente al usar el control remoto:

- Asegúrese de que no haya obstáculos entre el control remoto y el sensor de control remoto de la unidad.
- El funcionamiento del control remoto puede resultar inestable si se refleja la luz solar o una luz fluorescente fuerte en el sensor de control remoto de la unidad.
- Los controles remotos de dispositivos diferentes pueden interferir entre sí. Evite el uso de otros controles remotos situados cerca de esta unidad.
- Cambie las pilas si observa una disminución en el margen de funcionamiento del control remoto.

## Capítulo 2: Conexiones

### ⚠ Precaución

- Antes de realizar o cambiar las conexiones, desconecte la alimentación y desenchufe el cable de alimentación de la toma de CA.
- Conecte el cable de alimentación después de que todas las conexiones entre los dispositivos se hayan completado.

### Conexiones de salida de audio analógico

Al conectar la salida de audio analógico de esta unidad a la entrada de audio analógico de un amplificador, puede utilizar este para disfrutar del audio analógico producido por dicha unidad.

Panel posterior de la unidad PD-30

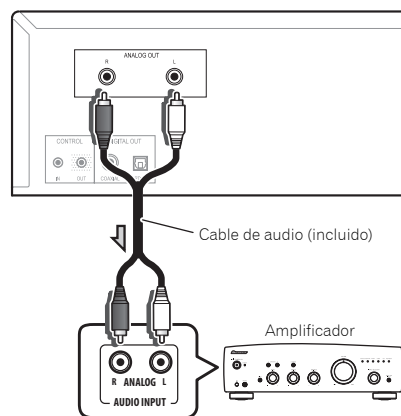

### Conexiones de salida de audio digital

Si lo desea, puede conectar la salida de audio digital de esta unidad a un amplificador de AV o a un dispositivo de grabación digital (grabadora de CD, MD, etc.).

- Los terminales **DIGITAL OUT** de esta unidad no transfieren el sonido de discos SACD y DSD, ni de dispositivos iPod/iPhone/iPad.

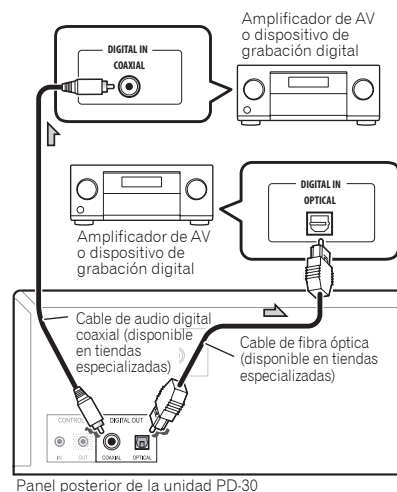

Panel posterior de la unidad PD-30

### ⚠ Importante

#### Precaución a la hora de manipular los cables de fibra óptica

- No permita que los cables de fibra óptica se doblen en exceso (formando ángulos agudos). Cuando guarde cables de fibra óptica, enróllelos en bobinas de al menos 15 cm de diámetro.
- Cuando conecte cables de fibra óptica, alinéelos correctamente e insértelos totalmente. Si la orientación del conector del cable es incorrecta y se aplica fuerza excesiva para insertarlo, dicho conector se puede deformar, lo que impedirá que el obturador se cierre cuando el cable se quite.

### 📝 Nota

- Para salida de audio digital, los CDs reproducidos en esta unidad deben generar señales PCM lineales con una tasa de muestreo de hasta 44,1 kHz y bits cuantitativos de hasta 16 bits (en función del componente conectado y del entorno, es posible que algunos discos no se puedan reproducir). Para obtener información acerca de otros archivos, consulte la página 12.

### Utilizar un control centralizado con otros componentes de Pioneer (solo la unidad PD-30)

Esta unidad y otros componentes de Pioneer con conectores **CONTROL IN/OUT** se pueden controlar con un solo mando a distancia apuntando con este al receptor de señal que se encuentra en el amplificador de AV o de otro componente. De esta forma se puede controlar remotamente los componentes que no cuentan con un sensor remoto o que están instalados en lugares donde no se puede acceder al sensor remoto del componente.

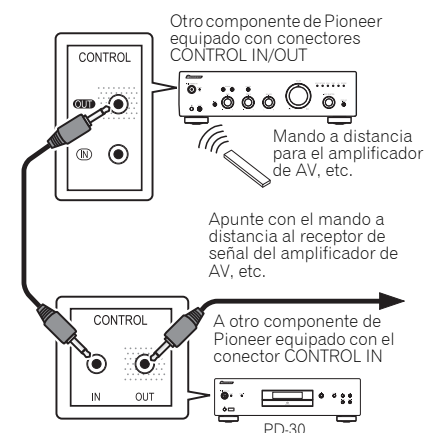

### 📝 Nota

- Para las conexiones utilice un cable con minienchufe monoaural (sin resistor) que puede encontrar en cualquier tienda especializada.
- Cuando conecte los conectores **CONTROL IN/OUT**, los cables de audio que puede encontrar en cualquier tienda especializada también se deben utilizar para realizar las conexiones analógicas. La simple conexión de los conectores **CONTROL IN/OUT** no permitirá el control del sistema adecuado.
- Cuando se conecte un cable de control al conector **CONTROL IN** de la unidad PD-30, esta no se podrá controlar apuntando a ella con el mando a distancia (el sensor remoto se deshabilita automáticamente).

### Enchufar la unidad

#### ⚠ Importante

- Si es necesario desmontar el cable de alimentación, antes de hacerlo asegúrese de presionar el botón **⏻/STANDBY/ON** situado en el panel frontal de la unidad. Al realizar esta operación, la unidad PD-30 se APAGARÁ y la unidad PD-10 entrará en el modo de espera.
- Confirme que el indicador [-OFF-] no está iluminado en la pantalla del panel frontal de la unidad antes de desconectar el cable de alimentación. Si el cable de alimentación se desconecta mientras el indicador [-OFF-] sigue iluminado, se pueden restablecer los valores predeterminados de fábrica de la configuración de la unidad.
- Cuando salga de viaje o no vaya a utilizar la unidad durante un prolongado período de tiempo, desconecte siempre el cable de alimentación de su toma de corriente eléctrica.

#### ⚠ Precaución

- No utilice ningún otro cable de alimentación que no sea el proporcionado con esta unidad.
  - No utilice el cable de alimentación proporcionado para ninguna otra cosa que no sea la aquí descrita.
- Cuando haya terminado de realizar todas las conexiones, enchufe la unidad a una toma de corriente eléctrica alterna (CA).

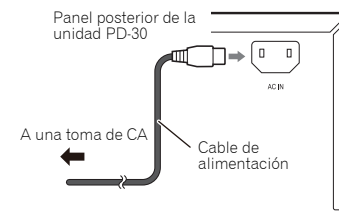

- 1 Enchufe el cable de alimentación proporcionado a la toma AC IN situada en el panel posterior de la unidad.
- 2 Enchufe el otro extremo a la toma de corriente eléctrica alterna (CA).

# Capítulo 3: Controles y visualizadores

## Control remoto

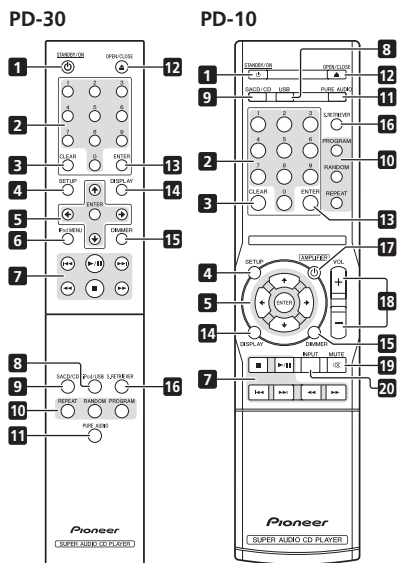

### 1 **⏻** STANDBY/ON

Permite alternar el amplificador entre el modo de espera y encendido.

### 2 **Botones con números**

Utilice estos botones cuando desee especificar una determinada pista para reproducir. Utilice los botones numéricos para seleccionar la pista y, a continuación, presione **ENTER** para confirmar la selección.

### 3 **CLEAR**

Presione este botón para borrar el contenido establecido para reproducción programada (página 8).

### 4 **SETUP**

Utilícelo para establecer la función de apagado automático (página 11).

### 5 **↑/↓/←/→**

Utilice estos botones para seleccionar elementos, cambiar configuraciones y mover el cursor.

### **ENTER**

Utilice ese botón para implementar el elemento seleccionado o especificar un valor que haya cambiado.

### 6 **iPod MENU (solo la unidad PD-30)**

Se utiliza para el menú de iPod/iPhone/iPad.

### 7 **⏮**

Presione este botón para volver al principio de la pista que se esté reproduciendo actualmente. Presione este botón dos veces para volver al principio de la pista anterior.

### **▶/⏸**

Presione este botón para iniciar la reproducción. Durante la reproducción, presione este botón para pausar dicha reproducción o para anular la pausa.

### **▶▶**

Presione este botón durante la reproducción para saltar al principio de la pista siguiente.

### **⏮**

Presione este botón para hacer retroceder rápidamente la pista que se esté reproduciendo actualmente. Si presiona el botón de nuevo durante el retroceso rápido, la velocidad de retroceso cambiará en cuatro pasos.

■ Presione este botón para detener la reproducción.

### **▶▶**

Presione este botón para hacer avanzar rápidamente la pista que se esté reproduciendo actualmente. Si presiona el botón de nuevo durante el avance rápido, la velocidad de avance rápido cambiará en cuatro pasos.

### 8 **iPod/USB (PD-30) USB (PD-10)**

Presione este botón para cambiar la entrada de la unidad a iPod o USB (página 9,10).

### 9 **SACD/CD**

Presione este botón para cambiar la entrada de la unidad a SACD/CD. En el caso de discos SACD híbridos, si presiona este botón cuando la reproducción está detenida, el área de reproducción del disco cambiará (página 11).

### 10 **REPEAT**

Presione este botón para iniciar la reproducción repetida (página 8).

### **RANDOM**

Presione este botón para iniciar la reproducción aleatoria (página 8).

### **PROGRAM**

Presione este botón para iniciar la reproducción programada (página 8).

### 11 **PURE AUDIO**

Presione este botón para activar el modo de audio puro. En este modo, la reproducción de audio se realiza con la mejor fidelidad posible respecto a los sonidos originales (página 11).

### 12 **▲ OPEN/CLOSE**

Presione este botón para abrir y cerrar la bandeja de discos (página 8).

### 13 **ENTER**

Utilice ese botón para implementar el elemento seleccionado o especificar un valor que haya cambiado.

### 14 **DISPLAY**

Presione este botón para mostrar diversa información del disco, como por ejemplo el tiempo de reproducción transcurrido y el tiempo de reproducción restante (página 8).

### 15 **DIMMER**

Presione este botón para cambiar los niveles de iluminación de la pantalla y de los indicadores del panel frontal de la unidad principal (página 11).

### 16 **S.RETRIEVER**

Presione este botón para cambiar la configuración de la función de recuperador de sonido (página 11).

### 17 **⏻ AMPLIFIER (solo la unidad PD-10)**

Presione este botón para cambiar entre los modos ENCENDIDO y ESPERA en un amplificador de AV de Pioneer.

### 18 **VOLUME +/- (solo la unidad PD-10)**

Presione estos botones para ajustar el volumen de sonido de un amplificador de AV de Pioneer.

### 19 **MUTE (solo la unidad PD-10)**

Presione este botón para silenciar el sonido en un amplificador de AV de Pioneer. Presione este botón de nuevo para cancelar esta función.

### 20 **INPUT (solo la unidad PD-10)**

Presione este botón para cambiar la entrada en un amplificador de AV de Pioneer.

## Panel posterior

Consulte la página 5 para obtener detalles relacionados con las conexiones.

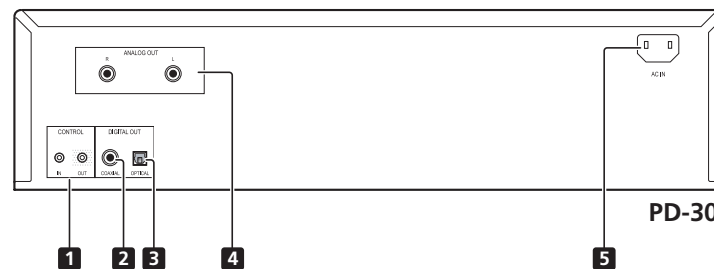

### 1 **Conector CONTROL IN/OUT (solo la unidad PD-30)**

### 2 **Terminal DIGITAL OUT (COAXIAL)**

### 3 **Terminal DIGITAL OUT (OPTICAL)**

### 4 **Terminales ANALOG OUT**

### 5 **Conector AC IN**

Panel frontal

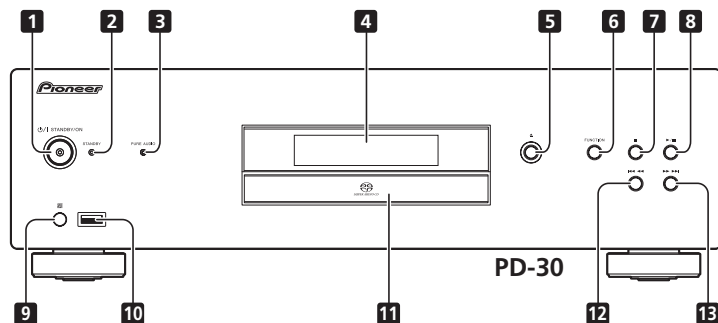

**1** **STANDBY/ON**

Cuando la alimentación está conectada, el indicador de alimentación situado en el centro del botón se ilumina.

- En el modelo PD-30, permite cambiar el amplificador entre el modo de apagado y encendido. Para ENCENDER la alimentación, presione el botón hasta que se quede presionado.
- En el modelo PD-10, permite cambiar el amplificador entre el modo de espera y de encendido.

**2** **Indicador STANDBY**

Se ilumina cuando la alimentación se encuentra en el modo de ESPERA.

**3** **Indicador PURE AUDIO**

Se ilumina cuando la función de audio puro está ACTIVADA (página 11).

**4** **Pantalla del panel frontal**

(Consulte la descripción siguiente.)

**5**

Presione este botón para abrir y cerrar la bandeja de discos (página 8).

**6** **FUNCTION**

Utilícelo para cambiar la fuente de entrada. La fuente cambia conforme a la siguiente secuencia.

**DISC** → **iPod**\*1/**USB** → Volver al principio (no se muestra).

\*1 Solo la unidad PD-30

**7**

Presione este botón para detener la reproducción.

**8**

Presione este botón para iniciar la reproducción. Durante la reproducción, presione este botón para pausar dicha reproducción o para anular la pausa.

**9** **Sensor de control remoto**

Recibe las señales del mando a distancia (página 4).

**10** **Puerto iPod/USB (PD-30)**  
**USB Puerto (PD-10)**

Utilícelo para conectar su Apple iPod/iPhone/iPad (página 9) o un dispositivo USB (página 10).

**11** **Bandeja de discos (página 8)**

**12**

Presione este botón para volver al principio de la pista que se esté reproduciendo actualmente. Presione este botón dos veces para volver al principio de la pista anterior. Cuando el botón se mantiene presionado, se hará retroceder rápidamente la pista que se está reproduciendo actualmente.

- Si vuelve a presionarlo durante el retroceso rápido, la velocidad de dicho retroceso cambiará en cuatro pasos.

**13**

Presione este botón para avanzar al principio de la siguiente pista. Cuando el botón se mantiene presionado, se hará avanzar rápidamente la pista que se está reproduciendo actualmente.

- Si vuelve a presionarlo durante el avance rápido, la velocidad de dicho avance cambiará en cuatro pasos.

Pantalla del panel frontal

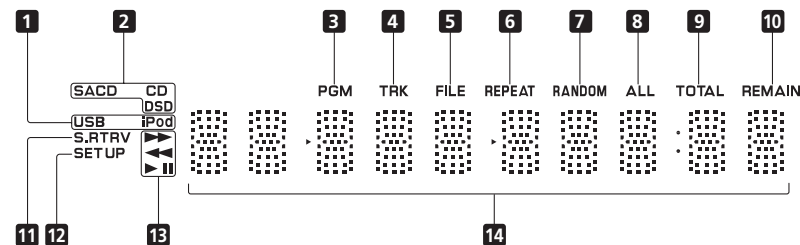

**1** **USB/iPod**

Se ilumina cuando se reproduce desde memoria flash USB o iPod/iPhone/iPad.

**2** **SACD/CD/DSD**

Se ilumina el indicador correspondiente al tipo de disco que se está reproduciendo actualmente.

**3** **PGM**

Se ilumina durante la reproducción programada (página 8).

**4** **TRK**

Se ilumina cuando se muestra el número de pista junto con el tiempo de reproducción transcurrido o el tiempo de reproducción restante.

**5** **FILE**

Se ilumina cuando se muestra un nombre de archivo.

**6** **REPEAT**

Se ilumina durante la reproducción repetida (página 8).

**7** **RANDOM**

Se ilumina durante la reproducción aleatoria (página 8).

**8** **ALL**

Se ilumina durante la reproducción repetida de disco (página 8).

**9** **TOTAL**

Se ilumina cuando se muestra el tiempo de reproducción restante del disco.

**10** **REMAIN**

Se ilumina cuando se muestra el tiempo de reproducción restante de la pista o del disco.

**11** **S.RTRV**

Se ilumina cuando la función de recuperador de sonido está ACTIVADA (página 11).

**12** **SET UP**

Se ilumina cuando se establece la función de apagado automático (página 11).

**13**

Se ilumina durante el avance rápido.

Se ilumina durante el retroceso rápido.

Se ilumina durante la reproducción.

Se ilumina durante el modo de pausa.

**14** **Visualizador de caracteres**

## Capítulo 4:

## Reproducción

Las funciones que se pueden utilizar difieren en función del tipo de disco y archivo. En algunos casos, algunas de las funciones no se pueden utilizar. Véase *Funciones de reproducción* en la página 11.

## Reproducción de discos

### 1 Presione el botón /I STANDBY/ON del panel frontal para ENCENDER la unidad.



- Con la unidad PD-30, encienda la alimentación presionando el botón ALIMENTACIÓN hasta que se quede presionado.

Vista lateral del panel frontal▶

### 2 Presione el botón para abrir la bandeja de discos y colocar el disco en su lugar.

- Coloque el disco con la cara impresa hacia arriba.

### 3 Presione el botón para comenzar la reproducción.

- Para pausar la reproducción, presione el botón /II.
- Para detener la reproducción, presione el botón .

#### Nota



- Los pasos 2 y 3 se pueden realizar mediante el mando a distancia de la misma forma que con los controles del panel frontal de la unidad principal.

### Establecer la alimentación en el modo de espera

Retire el disco cargado antes de colocar el conmutador de alimentación en la posición de ESPERA.

- Presione el botón  STANDBY/ON del mando a distancia.

La próxima vez que desee encender la alimentación, presione el botón  STANDBY/ON del mando a distancia.

- En el caso de la unidad PD-30, presione el botón /I STANDBY/ON del panel frontal para establecer la unidad en el modo de APAGADO o ESPERA. Para encender de nuevo la alimentación, presione el botón /I STANDBY/ON del panel frontal.

#### Nota

- Si el cable de alimentación está desconectado cuando la unidad se encuentra en el modo de espera, esta se apagará, pero cuando dicho cable se vuelva a conectar, la unidad no se encenderá automáticamente. Después de volver a conectar el cable de alimentación, presione el botón  STANDBY/ON del mando a distancia para encender la unidad.

### Avance y retroceso rápidos

#### Durante la reproducción, presione el botón o .

Cada vez que presione el botón, la velocidad de avance o retroceso cambiará en cuatro pasos.

- Para volver a la función de reproducción normal, presione el botón .

### Función Saltar

#### Durante la reproducción, presione el botón o .

La reproducción saltará hacia delante o hacia atrás tantas pistas como veces se presiona el botón.

### Búsqueda directa (designar una pista específica para reproducir)

#### Mediante los botones numéricos, especifique el número de pista que desee y, a continuación, presione el botón ENTER para confirmar la selección.

Aunque no se presione el botón ENTER, la reproducción se iniciará automáticamente después de un intervalo de 5 segundos (no aplicable a la reproducción programada).

### Repetir reproducción

La reproducción repetida se puede aplicar a la pista que se está reproduciendo actualmente o a todas las pistas del disco completo.

#### Durante la reproducción, presione el botón REPEAT.

- La reproducción repetida se iniciará y el indicador [REPEAT] se iluminará en la pantalla del panel frontal de la unidad. Presione de nuevo el botón para cambiar el tipo de reproducción repetida entre repetición de una sola pista y repetición del disco (todas las pistas) según se indica a continuación:

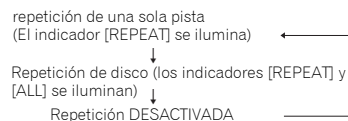

#### Nota

- Esta función de reproducción repetida se cancela cuando la reproducción del disco se detiene.



### Reproducción aleatoria

Todas las pistas del disco se seleccionan y reproducen en orden aleatorio hasta que cada pista se haya reproducido una vez.

#### Durante la reproducción, presione el botón RANDOM.

La reproducción aleatoria se inicia y el indicador [RANDOM] se ilumina en la pantalla del panel frontal de la unidad principal.

#### Nota

- La reproducción aleatoria continuará hasta que el disco se detenga o hasta que se presione una vez más el botón RANDOM.
- La función de reproducción aleatoria no se puede utilizar simultáneamente con la reproducción programada.
- Si se presiona el botón  durante la reproducción aleatoria, la reproducción salta a la siguiente pista seleccionada aleatoriamente. Si se presiona el botón , la reproducción vuelve al principio de la pista que se está reproduciendo actualmente y comienza de nuevo.

### Reproducción programada (reproducir pistas en un orden predeterminado)

Esta función permite programar hasta 24 pistas para reproducirlas en el orden seleccionado.

#### 1 Desde el modo de parada, presione el botón PROGRAM.

El indicador [PGM] se iluminará en la pantalla del panel frontal de la unidad.

### 2 Utilice los botones numéricos para seleccionar el número de pista que desea y después presione el botón ENTER.



Ejemplo: Para seleccionar la pista 15, presione los botones 1 y 5 y, a continuación, presione ENTER. En el caso de que cometa un error, presione el botón CLEAR.

### 3 Repita el paso 2 para especificar los números de todas las pistas que desee.

### 4 Presione el botón .

La reproducción se iniciará en el orden en que se han programado las pistas. Si desea agregar otras pistas, repita los pasos 1 y 2.

#### Nota

- Si el botón CLEAR se presiona cuando el disco está detenido, todas las pistas programadas se cancelarán.
- Para eliminar las pistas programadas, desde el modo de reposo, presione el botón PROGRAM y, a continuación, el botón CLEAR. Las pistas programadas se cancelarán, empezando con la última de ellas programada.
- Una "pausa" no se puede programar.
- El contenido de la reproducción programada (repetición de todas las pistas) se puede repetir. Simplemente presione el botón REPEAT después de iniciar la reproducción programada (consulte la columna de la izquierda).
- La reproducción de una sola pista no se puede llevar a cabo durante la reproducción programada.
- La reproducción aleatoria no se puede utilizar durante la reproducción programada.
- Si se presiona el botón  durante la reproducción programada, la reproducción saltará hacia delante para iniciar la reproducción de la siguiente pista programada.
- Cuando la reproducción se detenga, para iniciar de nuevo la misma reproducción programada, presione el botón PROGRAM y, a continuación, el botón .

### Ver los datos del disco

#### Durante la reproducción, presione el botón DISPLAY.

Se mostrará diversa información, como el tiempo de reproducción transcurrido y restante.

Dependiendo del disco, al presionar el botón DISPLAY varias veces, la reproducción recorrerá cíclicamente el contenido.

**Nota**

- Se muestra el nombre del archivo (los primeros 8 caracteres) cuando se reproducen archivos AAC (solo la unidad PD-30), archivos WMA/MP3 o archivos de discos DSD. No obstante, dependiendo de los caracteres utilizados, la visualización puede no ser completamente correcta.

## Reproducción con iPod/iPhone/iPad (solo la unidad PD-30)

Simplemente conectando su iPod/iPhone/iPad a esta unidad, podrá disfrutar de sonido de alta calidad procedente de dichos dispositivos.

### Asegúrese de que se admiten los modelos de iPod/iPhone/iPad

A continuación se muestran los modelos de iPod/iPhone/iPad que se pueden reproducir en esta unidad.

iPod/iPhone/iPad	Audio	Control
iPod nano 2/3/4/5/6G	✓	✓
iPod touch 1/2/3/4G	✓	✓
iPhone	✓	✓
iPhone 3G/3GS	✓	✓
iPhone 4/4S	✓	✓
iPad	✓	✓
iPad 2	✓	✓

- Este sistema ha sido desarrollado y probado para la versión de software de iPod/iPhone/iPad que se indica en el sitio Web de Pioneer.
- Si instala otras versiones de software distintas a las que se indican en el sitio Web de Pioneer, su iPod/iPhone/iPad puede dejar de ser compatible con este sistema.

**Nota**

- Pioneer no garantiza que esta unidad reproduzca los modelos de iPod/iPhone/iPad distintos a los especificados.
- Algunas funciones pueden estar restringidas dependiendo del modelo o la versión de software.
- iPod/iPhone/iPad tienen licencia para reproducir materiales no protegidos por derechos de autor o materiales para los que el usuario tiene permiso legal para reproducir.

- Funciones como el ecualizador no se pueden controlar utilizando este sistema, por lo que es recomendable desactivar el ecualizador antes de realizar la conexión.
- Bajo ningún concepto, Pioneer asumirá ninguna responsabilidad por ninguna pérdida directa o indirecta derivada de cualquier problema o pérdida de material grabado como consecuencia de un fallo en su iPod/iPhone/iPad.
- Para obtener instrucciones detalladas sobre cómo utilizar su iPod/iPhone/iPad, consulte el manual suministrado con estos dispositivos.

### Reproducción con su iPod/iPhone/iPad

#### 1 Presione iPod/USB en el mando a distancia para seleccionar iPod como fuente de entrada.

Presione el botón **iPod/USB** del mando a distancia.

- También puede realizar la misma operación presionando el botón **FUNCTION** del panel frontal repetidamente.

#### 2 Conecte su iPod/iPhone/iPad.

Conecte su iPod/iPhone/iPad al puerto USB del panel frontal de la unidad. Utilice el cable para iPod suministrado con su iPod/iPhone/iPad para realizar la conexión.

- Para conectar el cable, consulte también las instrucciones de funcionamiento de su iPod/iPhone/iPad.

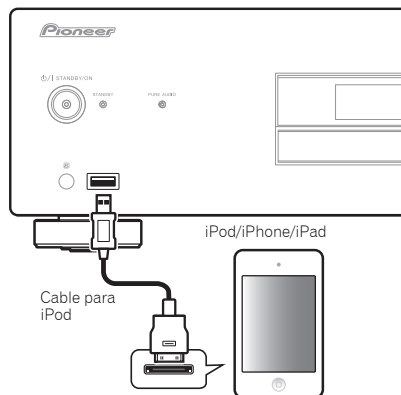

Se pueden llevar a cabo las siguientes operaciones con unidades iPod/iPhone/iPad.

Botón	Qué hace
▶/	Inicia la reproducción. Durante la reproducción, presione este botón para pausar dicha reproducción o para anular la pausa.
■	Permite pausar la reproducción.
◀◀	Presione este botón para saltar al inicio del archivo actual y, después, a los archivos anteriores.
◀◀	Mantenga presionado este botón para retroceso rápido.
▶▶	Presione este botón para saltar al archivo siguiente.
▶▶	Mantenga presionado este botón para avance rápido.
<b>RANDOM</b>	Los archivos de iPod/iPhone/iPad actualmente seleccionados se reproducen en orden aleatorio (reproducción mezclada).
<b>REPEAT</b>	Los archivos de iPod/iPhone/iPad actualmente seleccionados se reproducen repetidamente. <sup>1</sup>
<b>iPod MENU</b>	Se utiliza para el menú de iPod/iPhone/iPad.
↑/↓/ENTER	Utilice estos botones para realizar operaciones en los menús de iPod/iPhone/iPad.

- 1 Cada vez que presiona **REPEAT** los modos de repetición cambian según se indica a continuación.  
 Repetir 1 → Repetir todo → Reproducción normal  
 Repetir 1: permite repetir el archivo que se está reproduciendo actualmente.  
 Repetir todo: permite repetir todos los archivos.

**Importante**

Si esta unidad no puede reproducir su iPod/iPhone/iPad, lleve a cabo las siguientes comprobaciones de solución de problemas:

- Compruebe si esta unidad admite su iPod/iPhone/iPad.
- Vuelva a conectar su iPod/iPhone/iPad a la unidad. Si no funciona, intente restablecer su iPod/iPhone/iPad.

- Compruebe si esta unidad admite el software de su iPod/iPhone/iPad.

Si su iPod/iPhone/iPad no funciona, compruebe lo siguiente:

- ¿Está su iPod/iPhone/iPad correctamente conectado? Vuelva a conectar su iPod/iPhone/iPad a la unidad.
- ¿Se ha quedado su iPod/iPhone/iPad bloqueado? Intente restablecer su iPod/iPhone/iPad y vuelva a conectarlo a la unidad.

**Nota**

- La recarga de su iPod/iPhone/iPad se produce siempre que hay un iPod/iPhone/iPad conectado a esta unidad. (La recarga solo se habilita cuando la alimentación de la unidad está ACTIVADA.) (No se aplica cuando la función de audio puro está ACTIVADA)
- Cuando la entrada se cambia de su iPod a otra función, la reproducción de su iPod/iPhone/iPad se detiene automáticamente.

## Reproducir archivos almacenados en dispositivos de almacenamiento USB

### 1 Presione USB en el mando a distancia para seleccionar USB como fuente de entrada.

Presione el botón **iPod/USB** (PD-30) o el botón **USB** (PD-10) del mando a distancia.



- También puede realizar la misma operación presionando el botón **FUNCTION** del panel frontal repetidamente.

### 2 Conecte el dispositivo de almacenamiento USB.

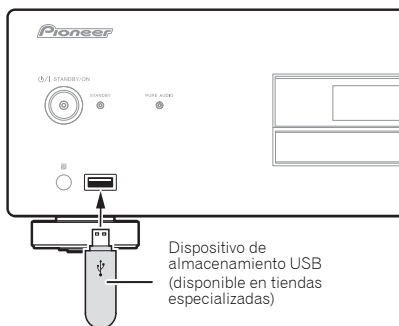

Dispositivo de almacenamiento USB (disponible en tiendas especializadas)

### 3 Presione el botón ►/|| para comenzar la reproducción.

- Para pausar la reproducción, presione el botón ►/||.
- Para detener la reproducción, presione el botón ■.

Puede realizar las siguientes operaciones. Tenga en cuenta que, dependiendo de la categoría que se esté reproduciendo en ese momento, algunos botones no están disponibles para su uso.

Botón	Qué hace
►/	Inicia la reproducción. Durante la reproducción, presione este botón para pausar dicha reproducción o para anular la pausa.
■	Detiene la reproducción.
◀◀	Presione este botón para saltar al inicio del archivo actual y, después, a los archivos anteriores.
◀◀	Presione este botón para retroceder rápidamente. Cada vez que presione el botón, la velocidad de retroceso cambiará en cuatro pasos.
▶▶	Presione este botón para saltar al archivo siguiente.
▶▶	Presione este botón para avanzar rápidamente. Cada vez que presione el botón, la velocidad de avance cambiará en cuatro pasos.
<b>RANDOM</b>	Los archivos actualmente seleccionados se reproducen en orden aleatorio (reproducción mezclada).
<b>REPEAT</b>	Los archivos actualmente seleccionados se reproducen repetidamente. <sup>1</sup>

- 1 Cada vez que presiona **REPEAT** los modos de repetición cambian según se indica a continuación.  
 Repetir 1 → Repetir todo → Reproducción normal  
 Repetir 1: permite repetir el archivo que se está reproduciendo actualmente.  
 Repetir todo: permite repetir todos los archivos.

Cuando la función de apagado automático está **ACTIVADA** y la entrada está establecida para reproducir la memoria USB, si la reproducción del dispositivo de memoria USB se detiene durante 30 minutos sin que se lleve a cabo ninguna otra operación, la alimentación cambiará automáticamente al estado de espera.

#### Nota

- Esta unidad puede no reconocer el dispositivo de almacenamiento USB, reproducir archivos o proporcionar alimentación al dispositivo de almacenamiento USB. Para obtener más detalles, consulte la sección *Información adicional* en la página 12.

- Pioneer no garantiza que ningún archivo grabado en un dispositivo de almacenamiento USB se reproduzca o que se suministre alimentación a un dispositivo de almacenamiento USB. Asimismo, tenga en cuenta que Pioneer no asumirá ninguna responsabilidad, sea la que fuere, por la pérdida de archivos de dispositivos de almacenamiento USB provocada por la conexión a esta unidad.
- Esta unidad no admite el uso de un concentrador USB.

Capítulo 5:

# Utilizar funciones avanzadas

Las funciones que se pueden utilizar difieren en función del tipo de disco y archivo. En algunos casos, algunas de las funciones no se pueden utilizar. Consulte la sección *Funciones de reproducción* en la columna de la derecha.

## Reproducir con sonido de alta fidelidad Recuperador de sonido

Cuando las señales de sonido comprimidas se descomprimen en para la reproducción, algunas partes pueden presentar interrupciones. Al ACTIVAR la función de recuperador de sonido, se agrega una compensación para dichas pérdidas, por lo que se genera un sonido más rico y suntuoso.

- **Presione el botón S.RETRIEVER.**  Cada vez que pulse este botón, la pantalla cambiará conforme a la secuencia que se indica a continuación: S.RTRV: DESACTIVADA → S.RTRV: BAJO → S.RTRV: ALTO → Vuelve al estado original
  - La función de recuperación de sonido está deshabilitada cuando la función de audio puro está ACTIVADA.

## Audio puro

Esta función deshabilita la salida de audio digital y reproduce audio analógico con alta fidelidad. Cuando está ACTIVADA, la pantalla no muestra indicadores. El estado predeterminado de fábrica es DESACTIVADA.

- **Presione el botón PURE AUDIO.**  Presione de nuevo el botón para DESACTIVAR la función.
  - Cuando esta función está activada y la entrada de la unidad principal se cambia a SACD/CD, el indicador **PURE AUDIO** se iluminará en el panel frontal. Durante la reproducción de un disco, la pantalla del panel frontal se APAGA.
  - Cuando el indicador **PURE AUDIO** se ilumina, cualquier iPod/iPhone/iPad conectado a la unidad principal no se recargará.

## Cambiar el área de reproducción (capa) de un SACD/CD

Los discos SACD híbridos están compuestos de dos capas, una capa de SACD y una capa de CD, lo que permite seleccionar la capa que desea reproducir.

- 1 **Presione el botón SACD/CD.**  Introduzca los cambios en SACD/CD.

- 2 **En el modo reposo, presione el botón SACD/CD.**

Cada vez que presione el botón, la reproducción alternará entre el área de CD y el área de 2 canales SACD.

 **Nota**

- Esta unidad no admite áreas multicanal SACD.





## Ajustar la iluminación general de la pantalla

Esta unidad cuenta con una función de atenuación que permite ajustar la iluminación de la pantalla en tres niveles dependiendo de la iluminación ambiente. La configuración predeterminada establecida de fábrica corresponde a la iluminación máxima.

- **Presione el botón DIMMER.**  Cada vez que presione el botón, el valor de la iluminación recorrerá cíclicamente los tres niveles.
  - El valor del atenuador no se puede cambiar cuando se reproduce un disco con la función de audio pura ACTIVADA (consulte la columna de la izquierda).
  - El brillo del indicador **STANDBY** no cambia.

## Apagado automático (establece automáticamente el modo de espera)

Esta función cambia automáticamente la unidad al modo de espera si no se detecta señal o no se realiza ninguna operación durante 30 minutos.

- 1 **Presione el botón SET UP.** 
- 2 **Cambie el valor y confirme el cambio.**  Utilice el botón  para ACTIVAR o  para DESACTIVAR la función según desee y, a continuación, presione el botón **ENTER** para realizar la confirmación. 

 **Nota**

- Esta función está deshabilitada cuando se selecciona la entrada iPod.

## Funciones de reproducción

Las funciones que se pueden utilizar difieren en función del tipo de disco y archivo. En algunos casos, algunas de las funciones no se pueden utilizar. En la tabla siguiente se muestran las funciones que se pueden utilizar.

Función <sup>1</sup>	Tipo de disco y archivo			
	SACD	CD-DA CD-R/-RW <sup>2</sup>	WMA MP3 AAC <sup>3</sup>	DSD <sup>4</sup>
Avance y retroceso rápidos	✓	✓	✓	✓
Función Saltar	✓	✓	✓	✓
Búsqueda directa (designar una pista específica para reproducir)	✓	✓	–	–
Reproducción repetida	✓	✓	✓	✓
Reproducción aleatoria	✓	✓	✓	✓
Reproducción programada (reproducir pistas en un orden predeterminado)	✓	✓	–	–
Ver los datos del disco	✓	✓	✓	✓
Recuperador de sonido	–	–	✓	–
Audio puro	✓	✓	✓ <sup>5</sup>	✓
SACD/CD	✓ <sup>6</sup>	–	–	–

1 Algunas funciones pueden no estar disponibles para algunos discos o archivos, incluso si se indica [✓] en la tabla.  
 2 Consulte también la sección *Reproducción de discos CD-R/CD-RW* en la página 12.  
 3 • Los archivos AAC solo se pueden reproducir en la unidad PD-30.  
 • Consulte también la sección *Formatos de archivo reproducibles* en la página 12.  
 4 Consulte también la sección *Reproducir discos DSD* en la página 12.  
 5 Esta función solamente se habilita durante la reproducción de archivos grabados en disco.  
 6 Solo discos SACD híbridos.

# Capítulo 6: Información adicional

## Discos reproducibles

### Reproducción de discos CD-R/CD-RW

- Esta unidad puede reproducir discos CD-R/CD-RW grabados con formato de música de CD, o datos de audio en formato WMA y MP3. Sin embargo, algunos discos no se pueden reproducir o pueden generar ruido o sonido distorsionado.
- Esta unidad solamente se debe utilizar para reproducir. No puede grabar datos en discos CD-R/CD-RW.
- Los discos CD-R/CD-RW que no se han cerrado no se pueden reproducir en esta unidad. Para obtener detalles, consulte las instrucciones de funcionamiento de su grabadora de discos.

### Reproducir discos DSD

Esta unidad puede reproducir archivos de discos DSD grabados con el formato de archivo DSF.

### Archivo reproducibles

- Discos grabados: DVD-R/-RW
- Extensión del archivo: .dsf
- Nombre de la carpeta: DSD\_DISC
- Capacidad: 4 GB como máximo por archivo
- Audio: 2 canales
- Frecuencia de muestreo: 2,8224 MHz

### Ejemplo de composición de carpetas

El orden de reproducción de los archivos o carpetas no es alfabético sino que depende del orden en el que se grabaron en el disco.

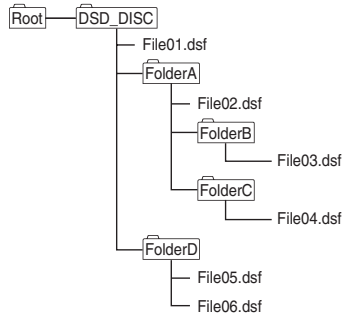

- Una sola carpeta puede contener un máximo de 150 archivos.
- Un solo disco puede contener un máximo de 200 carpetas.
- Cada carpeta no puede contener más de 8 niveles.
- Los nombres de archivo que utilizan fuentes del idioma japonés y otras fuentes de símbolos determinadas no se pueden mostrar correctamente.
- Todos los archivos cuyo formato no sea DSF se omitirán.

### ⚠ Precaución

- Algunos archivos no se pueden reproducir.
- Los discos que contienen un gran número de archivos y carpetas pueden necesitar bastante tiempo para iniciar la reproducción. En este caso, puede mover los archivos que desee directamente a la carpeta DSD\_DISC o limitar el número de archivos a 20 o menos.

### Operaciones durante la reproducción

Las siguientes operaciones no se pueden realizar durante la reproducción de un disco DSD:

- Búsqueda directa
- Reproducción de archivos de disco cuyo tipo no sea DSF

### Información mostrada

Cuando la unidad se encuentra en el modo de reposo mientras reproduce un disco DSD, dicha unidad mostrará el indicador [DSD DISC]. Durante la reproducción, al presionar el botón **DISPLAY** la información mostrada cambiará cíclicamente según se indica a continuación:

- Número de la pista y su tiempo de reproducción transcurrido
- Nombre del archivo

## Formatos de archivo reproducibles

### Reproducir archivos de audio

Esta unidad admite los siguientes formatos de archivo.

- Tenga en cuenta que algunos formatos de archivo no están disponibles para reproducirse aunque figuren como formatos de archivo reproducibles.
- Si intenta reproducir archivos cuyo formato no se admite, el sonido puede ser intermitente o tener mucho ruido. En tales casos, asegúrese de que el formato de archivo es compatible con esta unidad.
- Los archivos de música sujetos a los controles de Administración de derechos digitales no se pueden reproducir. La protección de copia DRM (Digital Rights Management, es decir, Administración de derechos digitales) es una tecnología diseñada para proteger los derechos de autor. Para evitar las copias ilegales, DRM restringe la reproducción al disco grabado o al equipo originalmente utilizado para grabar la música. Para obtener detalles, consulte las instrucciones de funcionamiento y los archivos de ayuda del dispositivo o la aplicación que se utilizó durante la grabación original.

Categoría	Extensión	Secuencia	Frecuencia de muestreo	Tasa de bits de cuantificación	Canal
AAC <sup>2</sup>	.m4a	MPEG-4 AAC LC MPEG-4 HE AAC (AAC Plus v1/2)	8 kHz a 48 kHz	16 bits	2 canales
MP3 <sup>1</sup>	.mp3	MPEG-1/2 Nivel de audio-3	8 kHz a 48 kHz	16 bits	2 canales
WMA	.wma	WMA2/7/8/9	22,05 kHz a 48 kHz	16 bits	2 canales

Categoría	Extensión	Secuencia	Frecuencia de muestreo	Tasa de bits de cuantificación	Canal
			8 kHz a 48 kHz	16 bits	2 canales
				8 kbps a 320 kbps	

1. "Tecnología de decodificación de audio MPEG Nivel-3 cuyo uso permiten las licencias otorgadas por Fraunhofer IIS y Thomson."
2. Solo la unidad PD-30.

### ⚠ Precaución

- Puede que no sea posible reproducir discos CD-R/CD-RW grabados en una grabadora de CD o en un equipo debido a las características del disco, a arañazos o suciedad en este o a presencia de suciedad o condensación en la lente del láser del reproductor.
- Es posible los discos grabados en un equipo no se puedan reproducir en esta unidad debido a la configuración de la aplicación o al entorno del equipo. Asegúrese de grabar sus discos utilizando el formato adecuado (para obtener detalles, consulte al comercializador de la aplicación).
- Los discos grabados con el formato de escritura de paquetes no se pueden reproducir en esta unidad.
- Los discos CD-R/CD-RW que no se han cerrado no se pueden reproducir en esta unidad.

### Reproducción de archivos WMA

- Utilice discos grabados que sean compatibles con los sistemas de archivo de CD-ROM (ISO9660 nivel 1 y 2) y con el formato extendido (Joliet, Romeo).
- Esta unidad no admite discos grabados con una tasa de bits variable (VBR) o con codificación sin pérdidas.
- Esta unidad no admite discos multisesión.
- Se pueden reconocer y reproducir un máximo de 648 carpetas y pistas. De ese número, un máximo de 299 pueden ser carpetas. Sin embargo, dependiendo de la composición de las carpetas, no todas las carpetas y pistas se pueden reconocer y reproducir.
- Cuando utilice archivos WMA, asegúrese de que se han codificado utilizando aplicaciones verificadas y reconocidas por Microsoft Corporation. Si se utilizan aplicaciones no reconocidas, se puede producir un funcionamiento inadecuado.

### Reproducir archivos MP3

- Utilice discos grabados que sean compatibles con los sistemas de archivo de CD-ROM (ISO9660 nivel 1 y 2) y con el formato extendido (Joliet, Romeo).
- Esta unidad no admite tasa de bits variable (VBR, Variable Bit Rate). Aunque los archivos se puedan reproducir, los tiempos mostrados en la pantalla del panel frontal serán incorrectos debido al cambio en la tasa de bits, de forma que cambiarán más rápido o más lento que los valores de tiempo correctos.
- Esta unidad no admite discos multisección.
- Se pueden reconocer y reproducir un máximo de 648 carpetas y pistas. De ese número, un máximo de 299 pueden ser carpetas. Sin embargo, dependiendo de la composición de las carpetas, no todas las carpetas y pistas se pueden reconocer y reproducir.
- Para obtener una calidad de sonido óptima, se recomienda utilizar tasas de bits de 128 kbps o superiores.

### Reproducir archivos AAC MPEG-4

- AAC es el acrónimo de "Advanced Audio Coding, es decir, Codificación de audio avanzada," que es el formato básico de la tecnología de compresión de audio utilizado en MPEG-2 y MPEG-4.
- Esta unidad admite la reproducción de archivos AAC con la extensión ".m4a", con el código de iTunes®. Sin embargo, es posible que no se pueda realizar la reproducción en el caso de copia de archivos protegidos por DRM y dependiendo de la versión de codificación de iTunes.
- iTunes es una marca comercial de Apple Inc., registrada en EE.UU. y otros países.

## Precauciones a la hora de utilizar el producto

### Trasladar el reproductor

Cuando traslade esta unidad a una nueva ubicación, realice siempre el siguiente procedimiento en primer lugar: Extraiga cualquier disco cargado y cierre la bandeja de discos. Presione el botón **⏻/I STANDBY/ON** de la unidad de forma que el indicador [-OFF-] aparezca en la pantalla del panel frontal y, a continuación, espere diez segundos antes de desconectar el cable de alimentación. Se pueden producir daños o errores de funcionamiento si la unidad se traslada con un disco cargado en la bandeja.

### Lugar de instalación

Seleccione un lugar estable cerca del televisor o del sistema de AV al que va a conectar la unidad.

No coloque el reproductor sobre un televisor o monitor en color. Manténgalo alejado de pletinas u otros componentes susceptibles al magnetismo.

Evite las siguientes ubicaciones:

- Lugares expuestos a la luz directa del sol
- Lugares húmedos o mal ventilados
- Lugares extremadamente calurosos o fríos
- Lugares sujetos a vibración
- Lugares en los que haya mucho polvo o humo de cigarrillos
- Lugares expuestos a hollín, vapor o calor (en cocinas, etc.)

No instale la unidad en un sofá o en otro objeto o material absorbente, ya que la calidad del sonido puede verse negativamente afectada.

### No colocar objetos sobre la unidad

No coloque objetos sobre el reproductor.

### Mantener la unidad alejada del calor

No coloque el reproductor sobre un amplificador u otro dispositivo que genere calor. Cuando instale el producto en un bastidor, colóquelo en una estantería por debajo del amplificador siempre que sea posible para evitar el calor generado por dicho amplificador u otros dispositivos.

### Desconectar la alimentación cuando no se utilice el reproductor

Dependiendo de las condiciones de las señales de difusión de televisión, pueden aparecer interferencias en la pantalla cuando el televisor se enciende mientras el reproductor también está encendido. No se trata de un mal funcionamiento del reproductor o el televisor. Si esto ocurre, apague el reproductor. De la misma forma, se puede escuchar ruido en el sonido de una radio.

### Condensación

Si el reproductor se traslada repentinamente de un lugar frío a una sala cálida (por ejemplo, en invierno) o si la temperatura de la sala en la que está instalado el reproductor aumenta súbitamente por el efecto de un calefactor, etc., se pueden formar gotas de agua (condensación) en el interior (o en los componentes de funcionamiento y la lente). Cuando haya condensación, el reproductor no funcionará correctamente y no se podrá llevar a cabo la reproducción. Deje el reproductor a la temperatura ambiente durante 1 o 2 horas con la alimentación encendida (el tiempo depende de la cantidad de condensación). Las gotas de agua se disiparán y se podrá llevar a cabo la reproducción.

También se puede producir condensación durante el verano si el reproductor se expone al aire directo procedente de un aparato de aire acondicionado. Si esto ocurre, traslade el reproductor a un lugar diferente.

### Limpiar el reproductor

La forma normal de limpiar el reproductor es con un paño suave. Para la suciedad rebelde, aplique un poco de detergente neutro diluido en 5 o 6 partes de agua a un paño suave, escúrralo completamente, limpie la suciedad y, a continuación, vuelva a pasar un paño seco.

Tenga en cuenta que si aplica alcohol, disolventes, benceno o insecticidas al reproductor, las letras y el recubrimiento se puede quitar. Asimismo, no deje productos de goma o vinilo sobre la superficie durante prolongados períodos de tiempo, ya que la carcasa podría resultar dañada.

Cuando utilice paños impregnados con sustancias químicas, etc., lea atentamente las precauciones de limpieza.

Desenchufe el cable de alimentación de la toma de corriente antes de limpiar el reproductor.

### Precaución cuando la unidad esté instalada en un bastidor con una puerta de cristal

No presione el botón **▲ OPEN/CLOSE** del mando a distancia para abrir la bandeja de discos mientras la puerta de cristal está cerrada. La puerta dificultará el movimiento de la bandeja de discos y la unidad podría resultar dañada.

### Limpieza de la lente

La lente del reproductor puede ensuciarse durante el uso normal, pero si por alguna razón la unidad no funciona correctamente debido al polvo o a la suciedad, consulte a su centro de servicio autorizado más cercano de Pioneer. Aunque puede adquirir limpiadores de lentes para reproductores en cualquier tienda especializada, le desaconsejamos el uso de los mismos porque pueden dañar la lente.

### Manipular discos

No utilice discos dañados (rajados o combados).

No rañe la superficie de señal del disco ni permita que se ensucie.

No inserte varios discos al mismo tiempo en el reproductor.

No pegue papel ni coloque etiquetas en el disco, o utilice un lápiz, bolígrafo u otro instrumento de escritura con punta afilada. Estos objetos podrían dañar el disco.

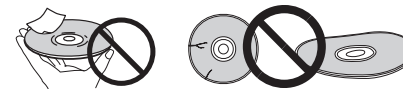

### Almacenar discos

Almacene los discos en sus estuches y coloque estos verticalmente, evitando lugares expuestos a temperaturas o humedad altas, donde incida la luz solar directa o donde la temperatura sea extremadamente baja.

Asegúrese de leer las precauciones incluidas con el disco.

### Limpiar discos

Es posible que el disco no se pueda reproducir si tiene huellas dactilares o polvo. En este caso, utilice un paño de limpieza, etc. para pasarlo suavemente por el disco desde el centro hacia el borde exterior. No utilice un paño de limpieza sucio.



No utilice benceno, disolventes u otros productos químicos volátiles. Tampoco utilice aerosoles o agentes antiestáticos.

Para la suciedad rebelde, aplique un poco de agua a un paño suave, escúrralo completamente, limpie la suciedad y, a continuación, elimine la humedad con un paño seco.

### Discos con formas especiales

No se pueden utilizar discos con formas especiales (con forma de corazón, hexagonales, etc.) en este reproductor. Nunca utilice este tipo de discos: dañarán el reproductor.



### Condensación en los discos

Si el disco se traslada repentinamente de un lugar frío a una sala cálida (por ejemplo, en invierno), se pueden formar gotas de agua (condensación) en la superficie del disco. Los discos no se reproducirán correctamente si tienen condensación. Elimine con cuidado las gotas de agua de la superficie del disco antes de utilizar este.

## Solución de problemas

Las operaciones incorrectas suelen confundirse con problemas o averías. Si piensa que algo en este componente funciona mal, compruebe los puntos que aparecen a continuación. Algunas veces, el problema puede estar en otro componente. Analice el resto de componentes y aparatos eléctricos que se estén utilizando. Si el problema no se puede solucionar incluso después de llevar a cabo las comprobaciones que se indican a continuación, solicite ayuda al centro de servicio autorizado más cercano de Pioneer o a su distribuidor para llevar a cabo la reparaciones pertinentes.

- Si la unidad no funciona con normalidad debido a efectos externos como, por ejemplo, la electricidad estática, desconecte el cable de alimentación de la toma de corriente eléctrica e insértelo de nuevo para recuperar el estado de funcionamiento normal.

Problema	Remedio
El disco no se reproducirá o se expulsará automáticamente después de cargarse.	<ul style="list-style-type: none"> <li>• Asegúrese de que el disco está cargado con el lado de la etiqueta hacia arriba y alineado correctamente en la guía de su bandeja (página 8).</li> <li>• Asegúrese de que el disco no tiene suciedad, polvo y no está dañado (página 13).</li> <li>• Condensación dentro del reproductor: Deje que transcurra un tiempo para que el vapor se evapore. Evite utilizar el reproductor cerca de una unidad de aire acondicionado (página 13).</li> <li>• La bandeja de discos se abrirá si se carga un tipo de disco que no se admite (página 4).</li> </ul>
No se pueden reproducir discos CD-R/RW.	<ul style="list-style-type: none"> <li>• Algunos discos CD-R/RW grabados en un equipo no se pueden reproducir.</li> </ul>
No se pueden reproducir archivos con el formato WMA/MP3 o AAC (solo la unidad PD-30).	<ul style="list-style-type: none"> <li>• Los siguientes tipos de archivos no se pueden reproducir:               <ul style="list-style-type: none"> <li>- Archivos con protección anticopia DRM</li> <li>- Discos grabados incumpliendo el formato ISO9660</li> <li>- Archivos grabados con una frecuencia de muestreo diferente a 44,1 kHz</li> <li>- Archivos WMA grabados con tasa de bits variable (VBR) o con codificación sin pérdidas.</li> </ul> </li> </ul>
El mando a distancia no funciona.	<ul style="list-style-type: none"> <li>• Cambie las pilas (página 4).</li> <li>• Utilícelo a una distancia no superior a 7 m y con un ángulo no mayor de 30° del sensor remoto del panel frontal (página 4).</li> <li>• Retire cualquier obstáculo o utilícelo desde otra posición.</li> <li>• Evite exponer el sensor remoto del panel frontal a la luz directa.</li> <li>• ¿Está el cable de control para un componente conectado incorrectamente? Confirme que las conexiones son correctas (página 5).</li> </ul>
Se han borrado los ajustes.	<ul style="list-style-type: none"> <li>• Si el cable de alimentación se desconecta a la fuerza o se produce un fallo de corriente mientras la alimentación de la unidad está ACTIVADA, la configuración previamente especificada se puede eliminar. Para desconectar el cable de alimentación, presione primero el botón <b>STANDBY/ON</b> del mando a distancia y, a continuación, espere a que el indicador [-OFF-] se apague en la pantalla del panel frontal; solo entonces desconecte el cable de alimentación. Debe tener especial cuidado cuando conecte el cable de alimentación de la unidad a una toma de corriente eléctrica de otro componente ya que, al desconectar la alimentación de este otro componente, se puede desconectar simultáneamente la alimentación de dicha unidad. Siempre que sea posible, conecte el cable de alimentación de esta unidad directamente a una toma de corriente eléctrica.</li> </ul>
No hay audio o está distorsionado.	<ul style="list-style-type: none"> <li>• Compruebe que todas las interconexiones están firmemente insertadas (página 5).</li> <li>• Compruebe que ninguno de los enchufes y terminales presenta suciedad, óxido, etc. y límpielos si fuera necesario. Compruebe también el cable por si está dañado.</li> <li>• Compruebe que el disco no está dañado y no tiene polvo ni suciedad.</li> <li>• ¿Está la unidad establecida en "pausa"? Presione el botón <b>▶/II</b>.</li> <li>• Compruebe la configuración de su amplificador o receptor (volumen, función de entrada, configuración de altavoces, etc.).</li> <li>• Asegúrese de que la salida del reproductor no está conectada a conectores de entrada del amplificador (giratorios).</li> </ul>

Problema	Remedio
Hay una diferencia notable entre el volumen de SACD y CD.	<ul style="list-style-type: none"> <li>• Esto se debe a diferencias en el formato de audio y no se trata de un mal funcionamiento.</li> </ul>
Entre las pistas de un disco SACD, la pantalla de la unidad principal indica [-:--].	<ul style="list-style-type: none"> <li>• Esta visualización puede mostrarse en función del disco.</li> </ul>
El audio analógico está bien, pero parece que no hay señal de audio digital.	<ul style="list-style-type: none"> <li>• Asegúrese de que la función de audio puro está desactivada (página 11).</li> <li>• El audio procedente de discos SACD y DSD, así como de Pod no se transmitirá en formato digital. Utilice los terminales <b>ANALOG OUT</b> para tales medios (página 5).</li> </ul>
El dispositivo de almacenamiento USB no se reconoce.	<ul style="list-style-type: none"> <li>• Conecte el dispositivo de forma segura (insértelo completamente) (página 10).</li> <li>• Esta unidad no admite concentradores USB. Conecte el dispositivo de almacenamiento USB directamente.</li> <li>• Algunos dispositivos de almacenamiento USB no se pueden reconocer correctamente. Desconecte la alimentación y vuelva a conectarla.</li> <li>• Esta unidad solo admite dispositivos de clase de almacenamiento masivo USB.</li> <li>• Solamente se admiten los sistemas de archivo FAT16 y FAT32. No se admiten otros sistemas de archivo (ejemplo: FAT, NTFS, etc.).</li> <li>• Este dispositivo no admite el uso de unidades de disco duro externas.</li> </ul>
Hay conectado y se muestra un dispositivo de almacenamiento USB, pero los archivos de audio almacenados en dicho dispositivo no se pueden reproducir.	<ul style="list-style-type: none"> <li>• Los archivos de audio protegidos por derechos de autor que se encuentran almacenados en el dispositivo de almacenamiento USB no se pueden reproducir. Dependiendo de la configuración, si intenta importar datos de música desde un CD, etc., a un equipo, se puede invocar a la protección anticopia.</li> <li>• Consulte la lista de formatos de archivo que se pueden reproducir en esta unidad.</li> </ul>
El dispositivo de almacenamiento USB tarda mucho tiempo en reconocerse.	<ul style="list-style-type: none"> <li>• Puede ser necesaria cierta cantidad de tiempo (varios minutos) para cargar los datos cuando se conectan dispositivos de almacenamiento USB de gran capacidad.</li> </ul>
No se suministra alimentación al dispositivo de almacenamiento USB.	<ul style="list-style-type: none"> <li>• Cuando la función de audio puro está ACTIVADA, no se suministra alimentación a los puertos <b>USB</b> (página 11).</li> <li>• ¿Aparece un mensaje de error en la pantalla del panel frontal? (página 7)               <ul style="list-style-type: none"> <li>- Desconecte la alimentación y vuelva a conectarla (página 8).</li> <li>- Desconecte la alimentación y, a continuación, desconecte y vuelva a conectar el dispositivo de almacenamiento USB (página 10).</li> <li>- Presione <b>FUNCTION</b> para cambiar al otro modo y, a continuación, vuelva a cambiar al modo USB. (Cuando la entrada se vuelve a cambiar a USB) (página 7).</li> </ul> </li> </ul>
Los archivos de música se reproducen aunque no estén grabados en el dispositivo de almacenamiento USB.	<ul style="list-style-type: none"> <li>• Confirme si hay algún archivo oculto grabado en el dispositivo. Los archivos ocultos se reproducirán.</li> </ul>
No se puede utilizar su iPod/iPhone/iPad.	<ul style="list-style-type: none"> <li>• Asegúrese de que su iPod/iPhone/iPad está correctamente conectado (consulte la sección <i>Reproducción con iPod/iPhone/iPad (solo la unidad PD-30)</i> en la página 9).</li> <li>• Asimismo, intente desconectar su iPod/iPhone/iPad y, a continuación, vuelva a conectarlo.</li> <li>• Asegúrese de que esta unidad admite el modelo de su iPod/iPhone/iPad (página 9).</li> <li>• Si su iPod/iPhone/iPad se queda bloqueado, intente restablecerlo y vuelva a conectarlo a la unidad.</li> </ul>
No se suministra alimentación a su iPod/iPhone/iPad.	<ul style="list-style-type: none"> <li>• Cuando la función de audio puro está ACTIVADA, no se suministra alimentación a los puertos <b>USB</b> (página 9).</li> <li>• ¿Aparece un mensaje de error en la pantalla del panel frontal? Desconecte la alimentación y, a continuación, desconecte y vuelva a conectar su iPod/iPhone/iPad.</li> </ul>
Su iPod/iPhone/iPad no genera sonido.	<ul style="list-style-type: none"> <li>• ¿Se genera sonido en el altavoz de su iPod/iPhone/iPad? Desconecte la alimentación de la unidad y, a continuación, vuelva a conectarla. Después de establecer la unidad para la entrada iPod, conecte su iPod/iPhone/iPad.</li> <li>• El audio no se transmite desde los terminales <b>DIGITAL OUT</b>.</li> </ul>

## Especificaciones

### General

Sistema	Reproductor de Súper Audio CD
Alimentación	220 V a 240 V CA, 50 Hz/60 Hz
Consumo de energía	
PD-30	37 W
PD-10	20 W
Consumo de energía (modo de espera)	0,45 W
Peso	
PD-30	5,6 kg
PD-10	5,2 kg
Tamaño	
	435 mm (An) x 128 mm (Al) x 329 mm (Pr)
Temperatura de funcionamiento	+5 °C a +35 °C
Humedad de funcionamiento	5 % a 85 % (sin vapor)

### Salida de audio (1 par estéreo)

Nivel de salida	Durante salida de audio 200 mVrms (1 kHz, -20 dB)
Número de canales	2
Conectores	RCA

### Características de audio digital

Respuesta de frecuencia	
CD	2 Hz a 20 kHz
SACD	2 Hz a 50 kHz
Relación Señal/Ruido	
CD	117 dB
SACD	117 dB
Rango dinámico	
CD	100 dB
SACD	108 dB
Distorsión armónica total:	
CD	0,0022 %
SACD	0,0020 %
Fluctuaciones de velocidad	Límite de medida (±0,001 % W. PICO) o menos

### Salida digital

Salida digital óptica	Terminal digital óptico
Salida digital coaxial	Terminal RCA

### Accesorios

Cable de audio RCA (enchufes rojo y blanco)	1
Mando a distancia	1
Pilas secas AAA/IEC R03	2
Cable de alimentación	
Tarjeta de garantía (solo modelos europeos)	
Manual de instrucciones (este documento)	



### Nota

- Las características técnicas y el diseño están sujetos a modificaciones sin previo aviso, debido a mejoras.
- Los nombres de productos y empresas aquí mencionados son marcas comerciales o marcas registradas de sus respectivas compañías.

# Благодарим вас за покупку этого изделия марки Pioneer.

Полностью прочтите настоящие инструкции по эксплуатации, чтобы знать, как правильно обращаться с этой моделью. Прочитав инструкции, сохраните их в надежном месте для использования в будущем.

## ВАЖНО



Символ молнии, заключенный в равносторонний треугольник, используется для предупреждения пользователя об «опасном напряжении» внутри корпуса изделия, которое может быть достаточно высоким и стать причиной поражения людей электрическим током.

## CAUTION

RISK OF ELECTRIC SHOCK  
DO NOT OPEN

### ВНИМАНИЕ:

ВО ИЗБЕЖАНИЕ ПОРАЖЕНИЯ ЭЛЕКТРИЧЕСКИМ ТОКОМ НЕ СНИМАЙТЕ КРЫШКУ (ИЛИ ЗАДНЮЮ СТЕНКУ). ВНУТРИ НЕ СОДЕРЖАТСЯ ДЕАТЛИ, ПРЕДНАЗНАЧЕННЫЕ ДЛЯ РЕМОНТА ПОЛЬЗОВАТЕЛЕМ. ДЛЯ ОБСЛУЖИВАНИЯ ОБРАТИТЕСЬ К КВАЛИФИЦИРОВАННОМУ СОТРУДНИКУ СЕРВИСНОЙ СЛУЖБЫ.



Восклицательный знак, заключенный в равносторонний треугольник, используется для предупреждения пользователя о наличии в литературе, поставляемой в комплекте с изделием, важных указаний по работе с ним и обслуживанию.

D3-4-2-1-1\_A1\_Ru

## Информация для пользователей по сбору и утилизации бывшего в эксплуатации оборудования и отработавших элементов питания

Обозначение  
для оборудования



Эти обозначения на продукции, упаковке, и/или сопроводительных документах означают, что бывшая в эксплуатации электротехническая и электронная продукция и отработанные элементы питания не должны выбрасываться вместе с обычным бытовым мусором.

Для того чтобы данная бывшая в употреблении продукция и отработанные элементы питания были соответствующим образом обработаны, утилизированы и переработаны, пожалуйста, передайте их в соответствующий пункт сбора использованных электронных изделий в соответствии с местным законодательством.

Обозначения  
для элементов питания



Утилизируя данные устройства и элементы питания правильно, Вы помогаете сохранить ценные ресурсы и предотвратить возможные негативные последствия для здоровья людей и окружающей среды, которые могут возникнуть в результате несоответствующего удаления отходов.

Для получения дополнительной информации о правильных способах сбора и утилизации отработавшего оборудования и использованных элементов питания обращайтесь в соответствующие местные органы самоуправления, в центры утилизации отходов или по месту покупки данного изделия.

Данные обозначения утверждены только для Европейского Союза.

Для стран, которые не входят в состав Европейского Союза:

Если Вы желаете утилизировать данные изделия, обратитесь в соответствующие местные учреждения или к дилерам для получения информации о правильных способах утилизации.

K058a\_A1\_Ru

## ПРЕДУПРЕЖДЕНИЕ

Данное оборудование не является водонепроницаемым. Во избежание пожара или поражения электрическим током не помещайте рядом с оборудованием емкости с жидкостями (например, вазы, цветочные горшки) и не допускайте попадания на него капель, брызг, дождя или влаги.

D3-4-2-1-3\_A1\_Ru

## ПРЕДУПРЕЖДЕНИЕ

Перед первым включением оборудования внимательно прочтите следующий раздел. Напряжение в электросети может быть разным в различных странах и регионах. Убедитесь, что сетевое напряжение в местности, где будет использоваться данное устройство, соответствует требуемому напряжению (например, 230 В или 120 В), указанному на задней панели.

D3-4-2-1-4\*\_A1\_Ru

## ОБЯЗАТЕЛЬНАЯ ВЕНТИЛЯЦИЯ

При установке устройства обеспечьте достаточное пространство для вентиляции во избежание повышения температуры внутри устройства (не менее 10 см сверху, 10 см сзади и по 10 см слева и справа).

## ПРЕДУПРЕЖДЕНИЕ

В корпусе устройства имеются щели и отверстия для вентиляции, обеспечивающие надежную работу изделия и защищающие его от перегрева. Во избежание пожара эти отверстия ни в коем случае не следует закрывать или заслонять другими предметами (газетами, скатертями и шторами) или устанавливать оборудование на толстом ковре или постели.

D3-4-2-1-7b\*\_A1\_Ru



## Условия эксплуатации

Изделие эксплуатируется при следующих температуре и влажности:

+5 °C до +35 °C; влажность менее 85 % (не заслоняйте охлаждающие вентиляторы)

Не устанавливайте изделие в плохо проветриваемом помещении или в месте с высокой влажностью, открытом для прямого солнечного света (или сильного искусственного света).

D3-4-2-1-7c\*\_A1\_Ru

Если вилка шнура питания изделия не соответствует имеющейся электророзетке, вилку следует заменить на подходящую к розетке. Замена и установка вилки должны производиться только квалифицированным техником. Отсоединенная от кабеля вилка, подключенная к розетке, может вызвать тяжелое поражение электрическим током. После удаления вилки утилизируйте ее должным образом. Оборудование следует отключать от электросети, извлекая вилку кабеля питания из розетки, если оно не будет использоваться в течение долгого времени (например, если вы уезжаете в отпуск).

D3-4-2-2-1a\_A1\_Ru

## ВНИМАНИЕ

Выключатель  $\phi$ /I STANDBY/ON данного устройства не полностью отключает его от электросети. Чтобы полностью отключить питание устройства, вытащите вилку кабеля питания из электророзетки. Поэтому устройство следует устанавливать так, чтобы вилку кабеля питания можно было легко вытащить из розетки в чрезвычайных обстоятельствах. Во избежание пожара следует извлекать вилку кабеля питания из розетки, если устройство не будет использоваться в течение долгого времени (например, если вы уезжаете в отпуск).

D3-4-2-2-2a\*\_A1\_Ru

Данное изделие предназначено для использования в общих хозяйственных целях. В случае возникновения любой неисправности, связанной с использованием в других, нежели хозяйственных целях (таких, как длительное использование в коммерческих целях в ресторане или в автомобиле, или на корабле) и требующей ремонта, такой ремонт осуществляется за плату, даже в течение гарантийного срока.

K041\_A1\_Ru

## МЕРЫ ПРЕДОСТОРОЖНОСТИ ПРИ ОБРАЩЕНИИ С СЕТЕВЫМ ШНУРОМ

Держите сетевой шнур за вилку. Не вытаскивайте вилку, взявшись за шнур, и никогда не касайтесь сетевого шнура, если Ваши руки влажные, так как это может привести к короткому замыканию или поражению электрическим током. Не ставьте аппарат, предметы мебели и т.д. на сетевой шнур, не зажимайте его. Не завязывайте узлов на шнуре и не связывайте его с другими шнурами. Сетевые шнуры должны лежать так, чтобы на них нельзя было наступить. Поврежденный сетевой шнур может стать причиной возникновения пожара или поразить Вас электрическим током. Время от времени проверяйте сетевой шнур. В случае обнаружения повреждения обратитесь за заменой в ближайший официальный сервисный центр фирмы PIONEER или к Вашему дилеру.

S002\*\_A1\_Ru

## ПРЕДУПРЕЖДЕНИЕ

Во избежание пожара не приближайте к оборудованию источники открытого огня (например, зажженные свечи).

D3-4-2-1-7a\_A1\_Ru

## ВНИМАНИЕ

Данное изделие является лазерным изделием класса 1 согласно классификации по Безопасности лазерных изделий, IEC 60825-1:2007.

ЛАЗЕРНЫЙ ПРОДУКТ КЛАСС 1

D58-5-2-2a\_A1\_Ru

## Содержание

### 01 Подготовка к использованию

Совместимость формата воспроизведения "диск/контент" .....	4
Комплектация .....	4
Установка батареек в пульт ДУ .....	4
Использование пульта дистанционного управления ...	4

### 02 Подключение

Подключение выходного аналогового аудиосигнала .....	5
Подключение выходного цифрового аудиосигнала .....	5
Использование дистанционного управления другими устройствами Pioneer (только для модели PD-30) .....	5
Подключение .....	5

### 03 Органы управления и индикации

Пульт ДУ .....	6
Задняя панель .....	6
Передняя панель .....	7
Дисплей передней панели .....	7

### 04 Воспроизведение

Воспроизведение дисков .....	8
Переход в режим ожидания .....	8
Прямая/обратная перемотка .....	8
Функция пропуска .....	8
Прямой поиск (выбор конкретной записи для воспроизведения) .....	8
Повторное воспроизведение .....	8
Режим воспроизведения в случайном порядке .....	8
Воспроизведение по программе (воспроизведение записей в заданном порядке) .....	8
Просмотр информации диска .....	8
Воспроизведение с iPod/iPhone/iPad (только для модели PD-30) .....	9
Поддерживаемые модели iPod/iPhone/iPad .....	9
Воспроизведение с iPod/iPhone/iPad .....	9
Воспроизведение файлов, сохраненных на USB-накопителях .....	10

### 05 Использование дополнительных функций

Воспроизведение с высокой точностью звучания .....	11
Sound Retriever .....	11
Pure Audio .....	11
Изменение зоны воспроизведения (слоя) SACD/CD .....	11
Регулировка общей яркости дисплея .....	11
Автоматическое выключение (автоматический переход в режим ожидания) .....	11
Функции воспроизведения .....	11

### 06 Дополнительная информация

Воспроизводимые диски .....	12
Воспроизводимые форматы файлов .....	12
Меры предосторожности при использовании .....	13
Устранение неполадок .....	14
Технические характеристики .....	15

## Глава 1:

## Подготовка к использованию

## Совместимость формата воспроизведения “диск/контент”

Диски, воспроизводимые данным плеером приведены ниже.

- SACD (Super Audio CD)\* (только 2-канальные)
- CD
- DSD-диск

\* “Super Audio CD” является зарегистрированной торговой маркой.

 **Примечание**

- Данное устройство не позволяет воспроизводить многоканальные SACD-диски.
- Разъемы **DIGITAL OUT** данного устройства не позволяют выводить звук с дисков SACD и DSD или с устройств iPod/iPhone/iPad.
- Если диск установлен в устройство, при его включении воспроизведение не запускается автоматически. Поэтому воспроизведение по таймеру невозможно даже при подключении устройства к таймеру.

**О воспроизведении диска DualDisc**

Диск DualDisc – это новый двухсторонний диск, одна сторона которого содержит данные DVD, например, видео, аудио и т.д., а другая сторона содержит данные другого типа (отличные от DVD), например, цифровые аудиозаписи. Эта вторая сторона DVD не совместима с форматом CD Audio и, следовательно, не может воспроизводиться. Более подробную информацию о характеристиках дисков DualDisc вы можете получить у производителя или продавца диска.

**Диски, воспроизведение которых невозможно**

- DVD-Video
- DVD-Audio
- CD-G
- Video CD
- DTS CD

Возможно, некоторые другие диски, кроме перечисленных выше, также не будут воспроизводиться.

**Комплектация**

Откройте упаковку и убедитесь, пожалуйста, что ней находится.

- Пульт ДУ x1
- Сухие батарейки AAA/IEC R03 x2
- Аудиокабель RCA (с красным и белым разъемами) x1
- Кабель питания
- Гарантийный талон
- Инструкции по эксплуатации (этот документ)

 **Примечание**

- Рисунки, приводимые в “Руководстве по эксплуатации”, могут измениться или упрощаться для упрощения пояснений и поэтому отличаться от внешнего вида продукта.
- Приводимые рисунки относятся главным образом к модели PD-30.

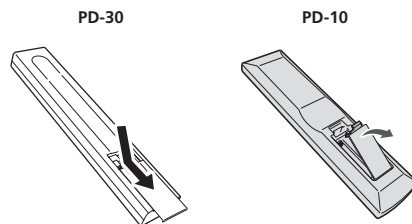
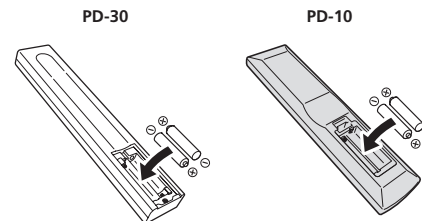
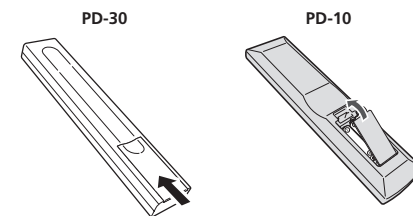
**Установка батареек в пульт ДУ****1 Откройте заднюю крышку.****2 Вставьте новые батарейки с соблюдением полярности, как указано внутри батарейного отсека.****3 Закройте заднюю крышку.**

Батарейки, прилагаемые в комплекте к устройству, предназначены для проверки работы устройства и срок их службы может оказаться непродолжительным. Мы рекомендуем использовать щелочные батарейки, обладающими большим сроком службы.

 **ВНИМАНИЕ**

- Не используйте и не храните батарейки на прямом солнечном свете или в местах с повышенной температурой, например в автомобиле или возле батареи отопления. Это может привести к протечке батареек, ее перегреву, микровзрыву или к возгоранию. Это может также сократить срок службы батареек.

 **Предупреждение**

Неправильное использование батареек может привести к таким опасным явлениям, как утечка и микровзрыв. Придерживайтесь следующих предосторожностей:

- Устанавливая батарейки, не повредите контактные пружины ⊖.
- Не используйте батарейки других типов, кроме указанных. Не используйте новые батарейки со старыми.
- При установке батареек в пульт ДУ соблюдайте полярность в соответствии со знаками (+ и ⊖).

- Не допускайте нагрева батареек, не разбирайте их, не бросайте в огонь или воду.
- Батарейки могут иметь разное напряжение, даже если они имеют одинаковые размеры и форму. Не используйте совместно батарейки разного типа.
- Во избежание протечки жидкости из батареек извлеките их из пульта ДУ, если вы не собираетесь пользоваться им продолжительное время (свыше 1 месяца). Если протечка все же произошла, тщательно протрите внутренность батарейного отсека перед установкой новых батареек. Если вытекшая из батареек жидкость попала на вашу кожу, промойте это место большим количеством воды.
- При утилизации использованных батарей следуйте законодательным актам или общим правилам по охране окружающей среды, которые применимы в вашей стране или регионе.

**Использование пульта дистанционного управления**

Пульт дистанционного управления имеет дальность действия около 7 м, при этом отклонение от направления на датчик не должно превышать 30°.

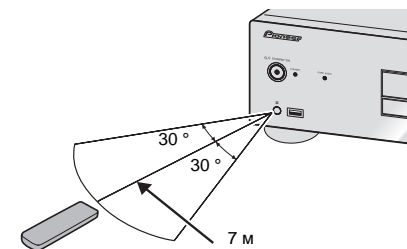

При использовании пульта дистанционного управления помните о следующем:

- Следите за тем, чтобы между пультом дистанционного управления и приемным датчиком, находящимся на плеере, не было мешающих препятствий.
- Пульт дистанционного управления может работать неустойчиво, если на приемник его сигналов попадает сильный солнечный или флуоресцентный свет.
- Пульты дистанционного управления от разных устройств могут мешать друг другу. Не используйте дистанционные пульты другого оборудования, расположенного рядом с этим плеером.
- Если вы заметите уменьшение дальности действия пульта дистанционного управления, замените его батарейку.

## Глава 2: Подключение

### ⚠ Предупреждение

- Перед подключением или переключением кабелей выключите питание и отключите кабель питания от сети.
- Подключите кабель питания после завершения всех соединений между устройствами.

### Подключение выходного аналогового аудиосигнала

При подключении выхода аналогового аудиосигнала ко входу аналогового аудиосигнала усилителя вы можете пользоваться этим усилителем для воспроизведения аналогового аудиосигнала, поступающего от данного устройства.

Задняя панель PD-30

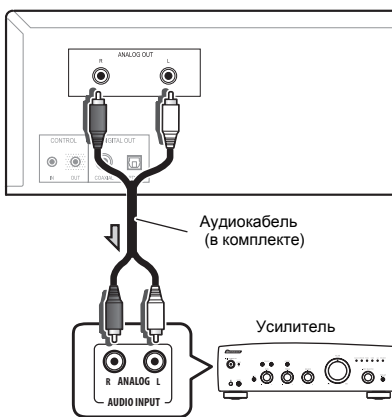

### Подключение выходного цифрового аудиосигнала

При желании выход цифрового аудиосигнала данного устройства можно подключить к AV-усилителю или устройству цифровой записи (устройству записи на компакт-диск, MD и т.п.).

- Разъемы **DIGITAL OUT** данного устройства не позволяют выводить звук с дисков SACD и DSD или с устройств iPod/iPhone/iPad.

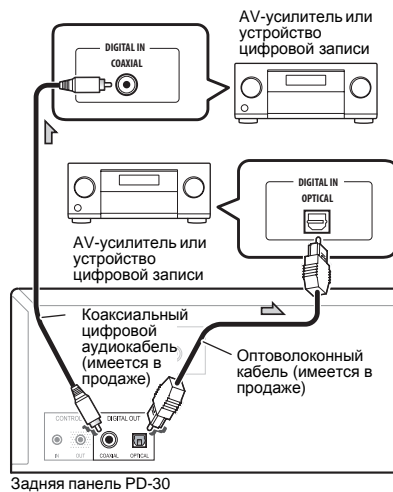

### ⚠ Важно

#### Соблюдайте осторожность при обращении с оптоволоконным кабелем

- Не допускайте перегибания оптоволоконного кабеля под острыми углами. При хранении оптоволоконного кабеля сматывайте его витками диаметром не менее 15 см.
- При подключении оптоволоконного кабеля выравнивайте разъемы надлежащим образом и вставляйте их плотно. Если разъем кабеля сориентирован неправильно, то при приложении чрезмерных усилий при его установке разъем может деформироваться, препятствуя закрытию шторки при извлечении кабеля.

### 📌 Примечание

- При использовании цифрового аудиовыхода воспроизводимы на данном устройстве компакт-диски должны обеспечивать передачу ИКМ-сигналов с линейной характеристикой, частотой дискретизации 44,1 кГц до 16 бит (некоторые диски могут не воспроизводиться в зависимости от подключенного устройства и настроек). Информацию по другим параметрам файлов см на стр. 12.

### Использование дистанционного управления другими устройствами Pioneer (только для модели PD-30)

Данное устройство и другие компоненты Pioneer, оборудованные разъемами **CONTROL IN/OUT**, могут управляться одним пультом ДУ при направлении пульта на приемник сигналов AV-усилителя или другого устройства. Также возможно дистанционное управление устройствами, не оборудованными датчиком ДУ, или установленными в местах, в которых датчик ДУ устройства недоступен.

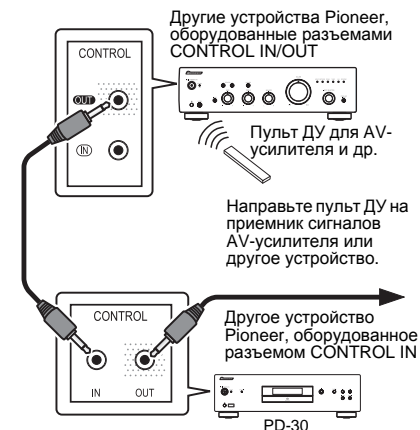

### 📌 Примечание

- Для подключения используйте имеющийся в продаже монофонический аудиокабель с мини-разъемом (без резистора).
- При подключении к разъемам **CONTROL IN/OUT** имеющиеся в продаже аудиокабели можно также использовать для аналоговых передачи сигналов. Простое подключение к разъемам **CONTROL IN/OUT** не обеспечивает надлежащее управление системой.
- При подключении кабеля управления к разъему **CONTROL IN** PD-30 устройство не может управляться при направлении на него пульта ДУ PD-30 (датчик ДУ автоматически отключается).

### Подключение



#### Важно

- При необходимости отсоединить кабель питания сначала нажмите кнопку **⏻/STANDBY/ON** на передней панели устройства для выключения PD-30 или переключения PD-10 в режим ожидания.
- Перед отключением кабеля питания убедитесь, что индикатор [-OFF-] на передней панели основного устройства не горит. Отключение кабеля питания при горящем индикаторе [-OFF-] может привести к восстановлению на устройстве заводских настроек по умолчанию.
- Если вы отправляетесь в путешествие или длительное время не собираетесь использовать данный прибор, всегда отсоединяйте кабель питания от электрической розетки.

### ⚠ Предупреждение

- Используйте только кабель питания, поставляемый в комплекте с данным устройством.
- Используйте кабель из комплекта только для назначенной цели.

После подключения всех кабелей подключите устройство к розетке переменного тока.

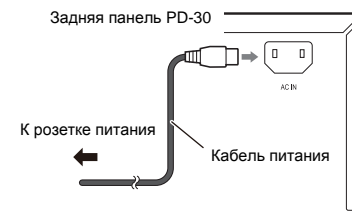

- 1 Подключите кабель питания к гнезду **AC IN** на задней панели устройства.
- 2 Другой разъем кабеля подключите к розетке питания.

## Глава 3:

## Органы управления и индикации

## Пульт ДУ

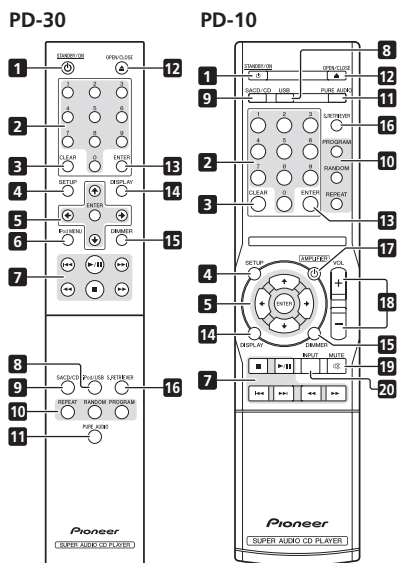
1 **STANDBY/ON**

Переключение усилителя из рабочего режима в режим ожидания и обратно.

2 **Цифровые кнопки**

Используйте данные кнопки для выбора конкретной записи для воспроизведения. Цифровыми кнопками введите номер записи и нажмите кнопку **ENTER** для подтверждения выбора.

3 **CLEAR**

Нажмите для очистки настроек программного воспроизведения (стр. 8).

4 **SETUP**

Задание функции автоматического выключения питания (стр. 11).

5 **↑/↓/←/→**

Используйте данные кнопки для выбора пункта меню, изменения настроек и перемещения указателя.

**ENTER**

Применение выбранного пункта или ввод измененной настройки.

6 **iPod MENU (только для модели PD-30)**

Эта кнопка используется для вызова меню iPod/iPhone/iPad.

7 **◀◀**

Нажмите для возврата в начало текущей воспроизводимой записи. Дважды нажмите для возврата в начало предыдущей записи.

**▶/||**

Нажмите для запуска воспроизведения. Во время воспроизведения переключение из режима воспроизведения в режим паузы и обратно.

**▶▶**

Во время воспроизведения нажмите для перехода в начало следующей записи.

**◀◀**

Нажмите для обратной перемотки текущей воспроизводимой записи. Если в процессе обратной перемотки снова нажать данную кнопку, скорость перемотки изменяется в четырех режимах.

## ■

Нажмите для останова воспроизведения.

**▶▶**

Нажмите для прямой перемотки текущей воспроизводимой записи. Если в процессе прямой перемотки снова нажать данную кнопку, скорость перемотки изменяется в четырех режимах.

8 **iPod/USB (PD-30)  
USB (PD-10)**

Нажмите для переключения входа устройства на iPod или USB (стр. 9, 10).

9 **SACD/CD**

Нажмите для переключения входа устройства на SACD/CD. Если используются гибридные диски SACD, при нажатии данной кнопки в режиме “стоп” изменяется зона воспроизведения диска (стр. 11).

10 **REPEAT**

Нажмите для включения режима повторного воспроизведения (стр. 8).

**RANDOM**

Нажмите для включения режима воспроизведения в случайном порядке (стр. 8).

**PROGRAM**

Нажмите для включения режима воспроизведения по программе (стр. 8).

11 **PURE AUDIO**

Нажмите данную кнопку для включения режима Pure Audio. В данном режиме звук воспроизводится с самой высокой точностью исходного звучания (стр. 11).

12 **▲ OPEN/CLOSE**

Нажмите, чтобы открыть или закрыть лоток для диска (стр. 8).

13 **ENTER**

Применение выбранного пункта или ввод измененной настройки.

14 **DISPLAY**

Нажмите для отображения различной информации о диске, включая время истекшее и оставшееся время воспроизведения (стр. 8).

15 **DIMMER**

Нажмите для изменения уровня освещения и свечения индикаторов на передней панели главного устройства (стр. 11).

16 **S.RETRIEVER**

Нажмите для изменения параметров функции Sound Retriever (стр. 11).

17 **⏻ AMPLIFIER (только для модели PD-10)**

Нажмите для переключения режимов включения и ожидания на AV-усилителе компании Pioneer.

18 **VOLUME +/- (только для модели PD-10)**

Регулировка уровня громкости AV-усилителя компании Pioneer.

19 **MUTE (только для модели PD-10)**

Отключение звука AV-усилителя компании Pioneer. Нажмите повторно для включения звука.

20 **INPUT (только для модели PD-10)**

Нажмите для переключения входа AV-усилителя компании Pioneer.

## Задняя панель

Подробное описание подключений см. на стр. 5.

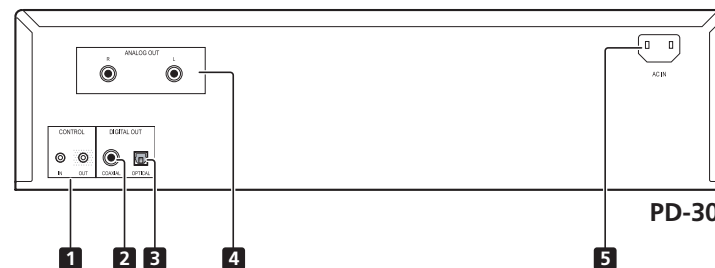
1 **Разъем CONTROL IN/OUT (только для модели PD-30)**2 **Разъем DIGITAL OUT (COAXIAL)**3 **Разъем DIGITAL OUT (OPTICAL)**4 **Разъемы ANALOG OUT**5 **Разъем AC IN**

### Передняя панель

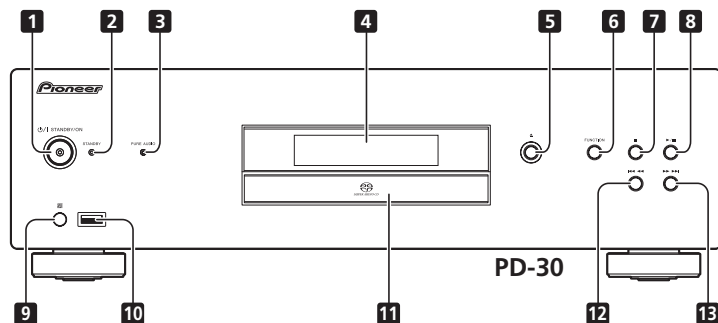

#### 1 STANDBY/ON

При включении питания загорается индикатор питания в центре кнопки.

- В модели PD-30 включается и выключается усилитель.  
Для включения питания нажимайте данную кнопку, пока она не останется в нажатом состоянии.
- В модели PD-10 усилитель включается или переходит в режим ожидания.

#### 2 Индикатор STANDBY

Загорается в режиме STANDBY.

#### 3 Индикатор PURE AUDIO

Загорается при включении функции Pure Audio (стр. 11).

#### 4 Дисплей передней панели

(См. следующее описание.)

#### 5

Нажмите, чтобы открыть или закрыть лоток для диска (стр. 8).

#### 6 FUNCTION

Переключение источника входного сигнала. Источники сигнала переключаются следующим образом.

**DISC** → **iPod**\*1/**USB** → Возврат в начало (не отображается).

\*1 только для модели PD-30

#### 7

Нажмите для останова воспроизведения.

#### 8

Нажмите для запуска воспроизведения. Во время воспроизведения переключение из режима воспроизведения в режим паузы и обратно.

#### 9 Датчик пульта дистанционного управления

Прием сигналов пульта ДУ (стр. 4).

#### 10 Разъем iPod/USB (PD-30) разъем USB (PD-10)

Подключение Apple iPod/iPhone/iPad (стр. 9) или устройства USB (стр. 10).

#### 11 Лоток для диска (стр. 8)

#### 12

Нажмите для возврата в начало текущей воспроизводимой записи. Дважды нажмите для возврата в начало предыдущей записи. При удерживании данной кнопки в нажатом положении воспроизводимая запись перематывается обратно с повышенной скоростью.

- При повторном нажатии при ускоренной обратной перемотке скорость перемотки изменяется в четырех режимах.

#### 13

Нажмите для перехода в начало следующей записи. При удерживании данной кнопки в нажатом положении воспроизводимая запись перематывается в прямом направлении с повышенной скоростью.

- При повторном нажатии при ускоренной прямой перемотке скорость перемотки изменяется в четырех режимах.

### Дисплей передней панели

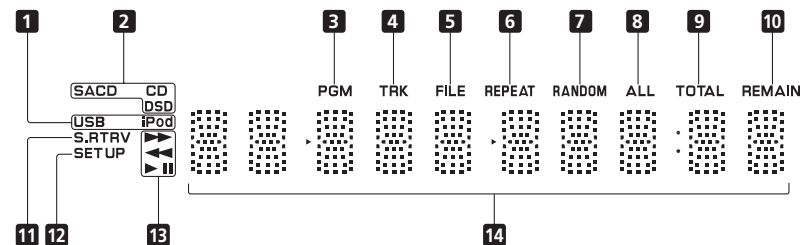

#### 1 USB/iPod

Светится при воспроизведении с флэш-накопителя или iPod/iPhone/iPad.

#### 2 S/ACD/CD/DSD

Данный индикатор загорается в соответствии с типом воспроизводимого диска.

#### 3 PGM

Загорается в режиме программного воспроизведения (стр. 8).

#### 4 TRK

Загорается при отображении номера записи и истекшего или остающегося времени воспроизведения.

#### 5 FILE

Загорается при отображении имени файла.

#### 6 REPEAT

Загорается в режиме повторного воспроизведения (стр. 8).

#### 7 RANDOM

Загорается в режиме случайного воспроизведения (стр. 8).

#### 8 ALL

Загорается в режиме повторного воспроизведения диска (стр. 8).

#### 9 TOTAL

Загорается при отображении остающегося времени воспроизведения диска.

#### 10 REMAIN

Загорается при отображении остающегося времени воспроизведения записи или диска.

#### 11 S.RTRV

Загорается при включении функции Sound Retriever (стр. 11).

#### 12 SET UP

Загорается при настройке функции автоматического выключения питания (стр. 11).

#### 13

Загорается в режиме ускоренной прямой перемотки.

#### 

Загорается в режиме ускоренной обратной перемотки.

#### 

Загорается при воспроизведении.

#### 

Загорается в режиме паузы.

#### 14 Символьный дисплей

## Глава 4:

## Воспроизведение

Использование функций зависит от типа диска и файла. В некоторых случаях некоторые функции недоступны. См. раздел *Функции воспроизведения* на стр. 11.

## Воспроизведение дисков



1 Нажмите на передней панели кнопку  **STANDBY/ON** для включения устройства.

- При использовании модели PD-30 включите питание нажимая кнопку POWER на устройстве, пока она не останется в нажатом положении. Вид сбоку на переднюю панель 

2 Нажмите кнопку , чтобы открыть лоток для диска и установите в него диск.

- Диск устанавливайте этикеткой вверх.

3 Нажмите кнопку  **▶/II** для запуска воспроизведения.

- Для временного останова нажмите кнопку  **▶/II**.
- Для возобновления воспроизведения нажмите кнопку 

 **Примечание**

- Операции 2 и 3 можно выполнять с пульта ДУ таким же образом, как с передней панели управления главного устройства.



Переход в режим ожидания

Перед переключением в режим ожидания извлеките из лотка загруженный диск.

- Нажмите кнопку  **STANDBY/ON** на пульте ДУ.



Для последующего включения питания нажмите кнопку  **STANDBY/ON** на пульте ДУ.

- В модели PD-30 при нажатии кнопки  **STANDBY/ON** на передней панели устройство выключается, а не переходит в режим ожидания. Для последующего включения питания нажмите кнопку  **STANDBY/ON** на передней панели.

 **Примечание**

- При отключении кабеля питания в режиме ожидания устройство выключается, однако, при последующем подключении кабеля питания к сети устройство автоматически не включается. После последующего подключения кабеля питания нажмите кнопку  **STANDBY/ON** на пульте ДУ для включения питания.



Прямая/обратная перемотка

- Во время воспроизведения нажмите кнопку  **▶▶** или  **◀◀**.

При каждом нажатии данной кнопки скорость перемотки в прямом или обратном направлении изменяется в четырех режимах.

- Для возврата в режим нормального воспроизведения нажмите кнопку  **▶/II**.

Функция пропуска

- Во время воспроизведения нажмите кнопку  **▶▶|** или  **◀◀|**.

При каждом нажатии данной кнопки пропускается одна запись в прямом или обратном направлении.

Прямой поиск (выбор конкретной записи для воспроизведения)

- С помощью цифровых кнопок введите номер нужной записи и нажмите кнопку **ENTER** для подтверждения.



Даже, если кнопка **ENTER** не нажимается, воспроизведение начинается автоматически через 5 секунды (это не относится к режиму программного воспроизведения).

Повторное воспроизведение

Режим повторного воспроизведения применим к текущей воспроизводимой записи или ко всем записям на диске.

- Во время воспроизведения нажмите кнопку **REPEAT** (Повтор).

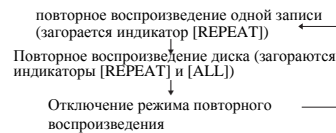

- Запускается повторное воспроизведение, а на дисплее передней панели устройства загорается индикатор [REPEAT]. Нажмите данную кнопку повторно для изменения типа повторного воспроизведения (одной записи или всего диска):

 **Примечание**

- Функция повторного воспроизведения отменяется после останова воспроизведения диска.

Режим воспроизведения в случайном порядке



Все записи диска воспроизводятся в случайном порядке, пока не будет воспроизведена каждая запись.

- Во время воспроизведения нажмите кнопку **RANDOM**.



Запускается режим воспроизведения в случайном порядке и на дисплее передней панели загорается индикатор [RANDOM].

 **Примечание**

- Режим воспроизведения в случайном до остановки диска или повторно нажмите кнопку **RANDOM**.
- Функция воспроизведения в случайном порядке может использоваться совместно с режимом программного воспроизведения.
- Если в режиме воспроизведения в случайном порядке нажимается кнопка  **▶▶|**, воспроизводится следующая запись, выбранная в случайном порядке. При нажатии кнопки  **◀◀|** текущая запись воспроизводится с начала.

Воспроизведение по программе (воспроизведение записей в заданном порядке)

Данная функция позволяет выбрать до 24 записей для их воспроизведения в заданном порядке.

1 В режиме "Стоп" нажмите кнопку **PROGRAM**.

На дисплее передней панели загорается индикатор [PGM].

2 С помощью цифровых кнопок введите номер нужной записи и нажмите кнопку **ENTER**.

Пример: Чтобы выбрать запись 15, нажмите кнопки 1 и 5, а затем нажмите кнопку **ENTER**. Если вы ошиблись при вводе, нажмите кнопку **CLEAR**.





## 3 Повторите операцию 2 для ввода всех нужных записей.

4 Нажмите кнопку  **▶/II**.

Воспроизведение начинается в порядке введенных при программировании записей. Если вы хотите добавить другие записи, повторите операции 1 и 2.

 **Примечание**

- Если нажать кнопку **CLEAR** при остановленном диске, все запрограммированные записи отменяются.
- Для очистки запрограммированных записей в режиме "Стоп" нажмите кнопку **PROGRAM**, а затем кнопку **CLEAR**. Запрограммированные записи отменяются, а воспроизведение начинается с последней запрограммированной записи.
- "Пауза" не программируется.
- Воспроизведение запрограммированных записей можно повторить. Просто нажмите кнопку **REPEAT** после запуска программного воспроизведения (см. рис. слева).
- В режиме воспроизведения по программе повторить воспроизведение одной записи нельзя.
- Функцию воспроизведения в случайном порядке в режиме программного воспроизведения использовать нельзя.
- При нажатии кнопки  **▶▶|** в режиме программного воспроизведения запускается воспроизведение следующей запрограммированной записи.
- После остановки воспроизведения для повторного воспроизведения программы нажмите кнопку **PROGRAM**, а затем кнопку  **▶/II**.

Просмотр информации диска

- Во время воспроизведения нажмите кнопку **DISPLAY**.



Отображается различная информация, включая истекшее и оставшееся время воспроизведения.

В зависимости от используемого диска, при многократном нажатии кнопки **DISPLAY** циклически отображается различная информация.

 **Примечание**

- Отображение имени файла (первые 8 символов) при воспроизведении файлов в форматах AAC (только для модели PD-30), WMA/MP3 или файлов на DSD-дисках. Однако, в зависимости от национальной кодировки используемого набора символов, отображение может быть искаженным.

## Воспроизведение с iPod/iPhone/iPad (только для модели PD-30)

Простым подключением iPod/iPhone/iPad к данному устройству вы можете получить высококачественное звучание с вашего iPod/iPhone/iPad.

### Поддерживаемые модели iPod/iPhone/iPad

Список iPod/iPhone/iPad, воспроизведение с которых доступно на данном устройстве приведен ниже.

iPod/iPhone/iPad	Аудио	Управление
iPod nano 2/3/4/5/6G	✓	✓
iPod touch 1/2/3/4G	✓	✓
iPhone	✓	✓
iPhone 3G/3GS	✓	✓
iPhone 4/4S	✓	✓
iPad	✓	✓
iPad 2	✓	✓

- Данная система разработана и проверена для версии программного обеспечения iPod/iPhone/iPad, указанной на веб-сайте компании Pioneer.
- Установка на iPod/iPhone/iPad других версий программного обеспечения, кроме указанной на веб-сайте компании Pioneer, может оказаться несовместимой с данной системой.

#### Примечание

- Компания Pioneer не гарантирует воспроизведение данным устройством с iPod/iPhone/iPad других моделей, кроме указанных.
- Использование некоторых функций может быть ограниченным в зависимости от модели или версии программного обеспечения.
- iPod/iPhone/iPad лицензирован для воспроизведения материалов, не защищенных авторским правом или материалов, разрешенных для воспроизведения на законных основаниях.
- Управление такими функциями, как эквалайзер, недоступно при использовании данного устройства, поэтому мы рекомендуем отключить эквалайзер перед подключением устройства.
- Компания Pioneer ни при каких обстоятельствах не несет ответственность за любой прямой или косвенный ущерб в результате недостатков или потери записанных материалов по причине сбоя iPod/iPhone/iPad.
- За подробными инструкциями по использованию iPod/iPhone/iPad обращайтесь к руководству данного iPod/iPhone/iPad.

## Воспроизведение с iPod/iPhone/iPad

### 1 Нажмите кнопку iPod/USB на пульте ДУ для выбора iPod в качестве источника входного сигнала.

Нажмите кнопку **iPod/USB** на пульте ДУ.

- Это же можно сделать, нажимая кнопку **FUNCTION** на передней панели.

### 2 Подключите iPod/iPhone/iPad.

Подключите iPod/iPhone/iPad к разъему USB на передней панели устройства. Для подключения iPod/iPhone/iPad используйте кабель iPod из комплекта поставки.

- При подключении кабеля пользуйтесь также инструкциями для iPod/iPhone/iPad.

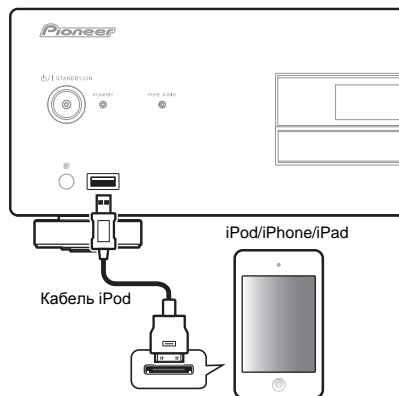

Следующие операции доступны при использовании iPod/iPhone/iPad.

Кнопка	Функции
▶/	Запускает обычное воспроизведение. Во время воспроизведения переключение из режима воспроизведения в режим паузы и обратно.
■	Пауза при воспроизведении.
◀◀	Нажмите для перехода к началу текущего файла, затем к предыдущим файлам.
▶▶	Удерживайте в нажатом состоянии для ускоренной обратной перемотки.
▶▶▶	Нажмите для перехода к следующему файлу.
▶▶▶▶	Удерживайте в нажатом состоянии для ускоренной прямой перемотки.
RANDOM	Выбранные файлы iPod/iPhone/iPad воспроизводятся в случайном порядке (в разбивку).
REPEAT	Выбранные файлы iPod/iPhone/iPad воспроизводятся с повтором. <sup>1</sup>
iPod MENU	Эта кнопка используется для вызова меню iPod/iPhone/iPad.
↑/↓/ENTER	Выполнение операций меню iPod/iPhone/iPad.

- 1 При каждом нажатии кнопки **REPEAT** режим повторного воспроизведения изменяется в следующем порядке: Повторить 1 запись → Повторить все → Обычный режим воспроизведения. Повторить 1 запись: Повторное воспроизведение текущего файла. Повторить все: Повторное воспроизведение всех файлов.

#### Важно

Если устройство не воспроизводит записи iPod/iPhone/iPad, проверьте следующее:

- Поддерживается ли данный iPod/iPhone/iPad данным устройством.
- Переподключите iPod/iPhone/iPad к устройству. Если это не помогает, попробуйте сбросить ваш iPod/iPhone/iPad.
- Поддерживается ли ПО данного iPod/iPhone/iPad данным устройством.

Если iPod/iPhone/iPad не работает, проверьте следующее:

- Правильно ли подключен iPod/iPhone/iPad? Переподключите iPod/iPhone/iPad к устройству.
- “Повешена” ли трубка iPod/iPhone/iPad? Попробуйте перенастроить iPod/iPhone/iPad и снова подключите его к устройству.

#### Примечание

- При подключении iPod/iPhone/iPad к данному устройству выполняется зарядка iPod/iPhone/iPad. (Зарядка производится только при включенном питании устройства.) (не применимо при включенной функции Pure Audio)
- При переключении источника входного сигнала с iPod на другой воспроизведение с iPod/iPhone/iPad автоматически прекращается.

## Воспроизведение файлов, сохраненных на USB-накопителях

### 1 Нажмите кнопку USB на пульте ДУ для выбора USB в качестве источника входного сигнала.



Нажмите кнопку **iPod/USB** на пульте ДУ (модель PD-30) или кнопку **USB** на пульте ДУ (модель PD-10).

- Это же можно сделать, нажимая кнопку **FUNCTION** на передней панели.

### 2 Подключите USB-накопитель.



USB-накопитель (доступен в продаже)

### 3 Нажмите кнопку ►/|| для запуска воспроизведения.

- Для временного останова нажмите кнопку ►/||.
- Для останова воспроизведения нажмите кнопку ■.

Можно выполнить следующие операции. В зависимости от воспроизводимого материала некоторые кнопки могут оказаться недоступными для операций.

Кнопка	Функции
►/	Запускает обычное воспроизведение. Во время воспроизведения переключение из режима воспроизведения в режим паузы и обратно.
■	Останавливает воспроизведение.
◀◀	Нажмите для перехода к началу текущего файла, затем к предыдущим файлам.
◀◀	Нажмите для ускоренной обратной перемотки. При каждом нажатии данной кнопки скорость обратной перемотки изменяется в четырех режимах.
▶▶	Нажмите для перехода к следующему файлу.
▶▶	Нажмите для ускоренной перемотки в прямом направлении. При каждом нажатии данной кнопки скорость прямой перемотки изменяется в четырех режимах.
<b>RANDOM</b>	Выбранные файлы воспроизводятся в случайном порядке (в разбивку).
<b>REPEAT</b>	Выбранные файлы воспроизводятся повторно. <sup>1</sup>

<sup>1</sup> При каждом нажатии кнопки **REPEAT** режим повторного воспроизведения изменяется следующим образом.  
 Повторить 1 запись → Повторить все → Обычный режим воспроизведения.  
 Повторить 1 запись: Повторное воспроизведение текущего файла.  
 Повторить все: Повторное воспроизведение всех файлов.

Если включена функция автоматического выключения, а источником входного сигнала задано устройство USB, то при останове воспроизведения с USB-накопителя в течение 30 минут без выполнения других операций, устройство автоматически переключается в режим ожидания.

#### Примечание

- Данное устройство может не распознавать флэш-накопители USB, воспроизводить файлы или обеспечивать питание для флэш-накопителей USB. Подробно см. в разделе *Дополнительная информация* на стр. 12.
- Компания Pioneer не гарантирует воспроизведение любых файлов, записанных на флэш-накопителе USB или обеспечение питанием флэш-накопителей USB. Компания Pioneer также не несет ответственность за потерю файлов на флэш-накопителях, вызванную подключением накопителя к данному устройству.

- Данное устройство не поддерживает USB-концентраторы.

## Глава 5:

## Использование дополнительных функций

Использование функций зависит от типа диска и файла. В некоторых случаях некоторые функции недоступны. См. раздел *Функции воспроизведения* в правой колонке.

### Воспроизведение с высокой верностью звучания Sound Retriever

При декодировании сжатых звуковых сигналов некоторые участки выпадают. При включении функции Sound Retriever данные потери компенсируются, позволяя получить более богатое великодушное звучание.

#### • Нажмите кнопку S.RETRIEVER.

При каждом нажатии данной кнопки режим функции изменяется в следующей последовательности: S.RTRV: OFF → S.RTRV: LOW → S.RTRV: HI → Возврат в исходное состояние



- Если ВКЛЮЧЕНА функция Чистый звук, функция восстановления звука отключается.

### Pure Audio

Данная функция отключает выход цифрового аудиосигнала и воспроизводит аналоговый аудиосигнал с высокой верностью звучания. Во включенном состоянии индикаторы на дисплее не отображаются. Заводская настройка по умолчанию OFF (Выкл.).

#### • Нажмите кнопку PURE AUDIO.



Для выключения функции повторно нажмите данную кнопку.

- Если данная функция включена, а источником входного сигнала на главном устройстве выбран диск SACD/CD, на дисплее передней панели загорается индикатор **PURE AUDIO**. При воспроизведении диска дисплей передней панели выключается.
- Если горит индикатор **PURE AUDIO**, любое устройство iPod/iPhone/iPad, подключенное к главному устройству не заряжается.

### Изменение зоны воспроизведения (слоя) SACD/CD

Гибридные диски SACD состоят из двух слоев, SACD-слоя и CD-слоя, позволяя выбирать нужный слой для воспроизведения.

#### 1 Нажмите кнопку SACD/CD.



Выбор слоя воспроизведения SACD/CD.

### 2 В режиме "Стоп" нажмите кнопку SACD/CD.

При каждом нажатии данной кнопки выбирается зона CD или 2-канальная зона SACD.

#### Примечание

- Данное устройство не поддерживает многоканальные зоны SACD.

### Регулировка общей яркости дисплея

Данное устройство оснащено функцией регулятора яркости дисплея, позволяющая устанавливать три уровня в зависимости от уровня внешнего освещения. Заводская настройка по умолчанию предусматривает самое яркое свечение.

#### • Нажмите кнопку DIMMER.



При каждом нажатии данной кнопки яркость свечения дисплея переключается на один из трех уровней.

- Яркость свечения дисплея нельзя изменить при воспроизведении диска с включенной функцией Pure Audio (см. колонку слева).
- Яркость индикатора **STANDBY** не изменяется.

### Автоматическое выключение (автоматический переход в режим ожидания)

Данная функция автоматически переключает устройство в режим ожидания, если в течение 30 минут не подается сигнал или не выполняются какие-либо операции.

#### 1 Нажмите кнопку SET UP.



#### 2 Измените настройку и подтвердите.

Кнопками выберите режим ON (Вкл.) или OFF (Выкл.) и нажмите кнопку **ENTER** для подтверждения.



#### Примечание

- Если источников входного сигнала выбран iPod данная функция отключается.

### Функции воспроизведения

Использование функций зависит от типа диска и файла. В некоторых случаях некоторые функции недоступны. Ниже приведена таблица применимых функций.

Функция <sup>1</sup>	Тип диска/файла			
	SACD	CD-DA CD-R/RW <sup>2</sup>	WMA MP3 AAC <sup>3</sup>	DSD <sup>4</sup>
Прямая/обратная перемотка	✓	✓	✓	✓
Функция пропуска	✓	✓	✓	✓
Прямой поиск (выбор конкретной записи для воспроизведения)	✓	✓	–	–
Повторное воспроизведение	✓	✓	✓	✓
Воспроизведение в случайном порядке	✓	✓	✓	✓
Воспроизведение по программе (воспроизведение записей в заданном порядке)	✓	✓	–	–
Просмотр информации диска	✓	✓	✓	✓
Sound Retriever	–	–	✓	–
Pure Audio	✓	✓	✓ <sup>5</sup>	✓
SACD/CD	✓ <sup>6</sup>	–	–	–

1 Некоторые функции могут не работать с некоторыми дисками или файлами, даже если они помечены в таблице символов [✓].

2 См. также раздел *Воспроизведение дисков CD-R/CD-RW* на стр. 12.

3 • Файлы в формате AAC воспроизводятся только на модели PD-30.

• См. также раздел *Воспроизводимые форматы файлов* на стр. 12.

4 См. также раздел *Воспроизведение DSD-дисков* на стр. 12.

5 Данная функция доступна только при воспроизведении файлов, записанных на диске.

6 Только диски Hybrid SACD.

## Глава 6:

## Дополнительная информация

## Воспроизводимые диски

## Воспроизведение дисков CD-R/CD-RW

- Данное устройство позволяет воспроизводить диски CD-R/CD-RW, на которых записана музыка в формате CD или аудиоданные в форматах WMA и MP3. Однако, некоторые диски могут не воспроизводиться или воспроизводиться с шумами или искажениями звука.
- Данное устройство предназначено только для воспроизведения. Оно не позволяет выполнять запись на диски CD-R/CD-RW.
- Нефинализованные диски CD-R/CD-RW нельзя воспроизвести на данном устройстве. За подробной информацией обращайтесь к руководству по использованию вашего устройства записи на диск.

## Воспроизведение DSD-дисков

Данное устройство позволяет воспроизводить файлы с DSD-дисков, записанных в формате DSF.

## Воспроизводимые файлы

- Записи на дисках: DVD-R/-RW
- Тип файла: .dsf
- Имя папки: DSD\_DISC
- Размер: не более 4 Гб на файл
- Аудио: 2-канальный звук
- Частота дискретизации: 2,8224 МГц

## Пример структуры папки

Файлы и папки воспроизводятся не в алфавитном порядке, а в порядке их записи на диск.

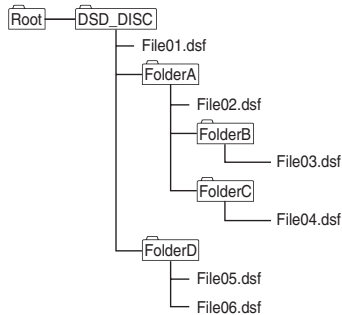

- В одной папке может размещаться не более 150 файлов.
- Один диск может содержать не более 200 папок.
- В каждой папке должно быть не более 8 уровней.
- Имена файлов с использованием японских символов и определенных символов могут отображаться некорректно.
- Любые файлы не в формате DSF будут пропущены.

## ⚠ Предупреждение

- Некоторые файлы могут не воспроизводиться.
- Для запуска воспроизведения дисков с большим количеством файлов и папок может потребоваться значительное время. В этом случае, можно нужные файлы переместить прямо в папку DSD\_DISC или ограничить число файлов до 20 или меньше.

## Операции во время воспроизведения

Следующие операции можно выполнять во время воспроизведения DSD-диска:

- Прямой поиск
- Воспроизведение файлов другого типа с диска, кроме файлов типа DSF

## Дисплей

В режиме "Стоп" при воспроизведении DSD-диска на устройстве отображается индикатор [DSD DISC]. Если при воспроизведении нажать кнопку **DISPLAY**, при каждом нажатии данной кнопки циклически отображается следующая информация:

- Номер записи и истекшее время воспроизведения
- Имя файла

## Воспроизводимые форматы файлов

## Воспроизведение аудиофайлов

Данное устройство поддерживает файлы следующих форматов.

- Файлы некоторых форматов недоступны для воспроизведения, хотя они указаны в списке воспроизводимых форматов файлов.
- При попытке воспроизведения файла неподдерживаемого формата звук может прерываться или сопровождаться шумами. В таких случаях, проверьте совместимость файлов данного формата с данным устройством.
- Музыкальные файлы с защитой DRM невозможно воспроизвести. Защита от копирования DRM (управление правами на цифровые материалы) является технологией, разработанной для защиты авторских прав. Для недопущения незаконного копирования функция DRM ограничивает возможности воспроизведения устройством записи на диск или компьютером, которые первоначально использовались для записи данной музыки. Подробную информацию см. в инструкциях по использованию и справочных файлах для устройства или приложения, используемого для оригинальной записи.

Категория	Тип	Формат данных		
MP3 <sup>1</sup>	.mp3	MPEG-1/2 Audio	Частота дискретизации	8 кГц - 48 кГц
		Layer-3	Разрядность дискретизации	16 бит
			Канал	2 кан.
		Битрейт	8 Кбит/с - 320 Кбит/с	
WMA	.wma	WMA2/7/8/9	Частота дискретизации	22,05 кГц - 48 кГц
			Разрядность дискретизации	16 бит
			Канал	2 кан.
		Битрейт	32 Кбит/с - 192 Кбит/с	
AAC <sup>2</sup>	.m4a	MPEG-4 AAC LC HE AAC (AAC Plus v1/2)	Частота дискретизации	8 кГц - 48 кГц
			Разрядность дискретизации	16 бит
			Канал	2 кан.
			Битрейт	8 Кбит/с - 320 Кбит/с

1. "Технология декодирования звука MPEG Layer-3 лицензирована компанией Fraunhofer IIS and Thomson Multimedia."
2. только для модели PD-30

## ⚠ Предупреждение

- Некоторые диски CD-R/CD-RW, записанные на устройстве записи компакт-дисков или на компьютере, могут не воспроизводиться из-за характеристик диска, царапин или загрязнений на диске или загрязнения и конденсата на лазерном датчике чтения плеера.
- Диски, записанные на компьютере могут не воспроизводиться на данном устройстве из-за настроек приложения или компьютерного оборудования. Записывайте диски в надлежащем формате (подробности узнайте у продавца вашего приложения).
- Диски, записанные в формате с упаковкой записи, на данном устройстве не воспроизводятся.
- Нефинализованные диски CD-R/CD-RW нельзя воспроизвести на данном устройстве.

## Воспроизведение WMA-файлов

- Используйте диски, записанные в формате, совместимом с файловыми системами CD-ROM (ISO9660 level 1 и 2), и совместимым с расширенным форматом (Joliet, Romeo).
- Данное устройство не поддерживает диски записанные с технологией VBR (передача двоичных данных с переменной скоростью) или кодирования без потерь.
- Данное устройство не поддерживает диски, записанные в мультисессионном режиме.
- Распознается и воспроизводится в общей сложности не более 648 папок и файлов. Из этого числа количество папок не может быть более 299. Однако, в зависимости от структуры папки не все папки и записи распознаются и воспроизводятся.
- Используемые WMA-файлы должны кодироваться с использованием проверенных и распознаваемых ОС Microsoft приложений. При использовании нераспознаваемых приложений возможно ненадлежащее выполнение операций.

## Воспроизведение MP3-файлов

- Используйте диски, записанные в формате, совместимом с файловыми системами CD-ROM (ISO9660 level 1 и 2), и совместимым с расширенным форматом (Joliet, Romeo).
- Данное устройство не поддерживает формат VBR (переменный поток данных); (даже если файлы воспроизводимые, истекшее и оставшееся время воспроизведения на дисплее передней панели будет отображаться неверно из-за изменения скорости передачи данных, отображая меньшее или большее время по сравнению с корректными значениями.)
- Данное устройство не поддерживает диски, записанные в мультисессионном режиме.
- Распознается и воспроизводится в общей сложности не более 648 папок и файлов. Из этого числа количество папок не может быть более 299. Однако, в зависимости от структуры папки не все папки и записи распознаются и воспроизводятся.

- Для оптимального качества звука для записей рекомендуется скорость передачи данных 128 Кбит/с.

### **MPEG-4 Воспроизведение AAC-файлов**

- AAC обозначает “Advanced Audio Coding (Улучшенное кодирование звука),” и является основным форматом в технологии сжатия аудио в стандартах MPEG-2 и MPEG-4.
- Данное устройство позволяет воспроизводить файлы в формате AAC с расширением “.m4a,” закодированные с помощью iTunes®. Однако, воспроизведение может оказаться невозможным в случае использования файлов с защитой от копирования технологией DRM, и в зависимости от версии кодирования iTunes.
- iTunes является торговой маркой компании Apple Inc., зарегистрированной в США и других странах.

### **Меры предосторожности при использовании**

#### **Перемещение плеера**

При перестановке плеера на другое место сначала выполните следующее: Извлеките установленный диск и закройте лоток для диска. Нажмите кнопку **SL STANDBY/ON** на устройстве, чтобы на дисплее передней панели отобразился индикатор [-OFF-], затем выждите 10 секунд и отключите кабель питания. Перемещение устройства с установленным в лотке диском может привести к ненадлежащей работе устройства.

#### **Место установки**

Выберите подходящее место рядом с телевизором и AV-системой, к которым данное устройство подключается.

Не устанавливайте плеер на телевизор или цветной монитор. Устанавливайте на расстоянии от кассетных магнитофонов и других устройств с магнитным излучением.

Избегайте установку в следующих местах:

- Места, попадающие под действие прямых солнечных лучей
- Сырые или плохо проветриваемые места
- Чрезмерно нагретые или холодные места
- Места, подверженные вибрации
- Сильно запыленные или прокуренные места
- Места, где присутствует копоть, пар и высокая температура (кухни и т.п.)

Не размещайте данное устройство на диване или другом предмете с абсорбирующим покрытием, так как качество звучания может значительно ухудшиться.

#### **Не размещайте какие-либо предметы на верхней панели**

Не размещайте какие-либо предметы на верхней панели плеера.

#### **Остерегайтесь от воздействия тепла**

Не размещайте плеер на верхней панели усилителя или других устройств, выделяющих тепло. При установке во встроенной полке во избежание воздействия тепла, выделяемого усилителем и другими устройствами, при возможности, поместите плеер на полку ниже усилителя.

#### **Отключайте питание, если плеер не используется**

В зависимости от условий эфирной трансляции ТВ-сигналов, если включен плеер, при включении телевизора на его экране могут отображаться полосы. Это не является неисправностью плеера или телевизора. В этом случае выключите плеер. При радиоприеме также может искажаться звук.

#### **Конденсат**

При внезапном перемещении плеера из холодного места в теплое помещение (например, зимой) или при быстром повышении температуры в помещении (например, при работе обогревателя) внутри плеера (на рабочих деталях и датчике чтения диска) могут образоваться мелкие капли воды (конденсат). При образовании конденсата плеер не сможет работать надлежащим образом и воспроизведение становится невозможным. Выдержите плеер при комнатной температуре в течение 1-2 часов во включенном состоянии (время выдерживания зависит от количества конденсата). Капельки воды рассеиваются и воспроизведение становится возможным.

Также, образование конденсата возможно летом, если плеер подвергается прямому воздействию потока воздуха от кондиционера. В этом случае установите плеер в другом месте.

#### **Очистка плеера**

Обычно плеер достаточно протереть мягкой тряпкой. Для удаления сильных загрязнений смочите мягкую тряпку в растворе нейтрального моющего средства в воде (5-6 частей воды на одну часть моющего средства), тщательно отожмите, протрите грязь, затем сухой тряпкой удалите оставшуюся влагу.

Использование спирта, растворителя, бензина или инсектицида при обращении с плеером может привести к повреждению надписей и покрытия. Также, не допускайте продолжительного соприкосновения резиновых или виниловых изделий с плеером, так как это может привести к повреждению его корпуса.

Перед использованием салфеток и т.п., пропитанных химикатами, внимательно ознакомьтесь с указаниями по применению.

При очистке плеера отключайте кабель питания от сетевой розетки.

#### **Меры предосторожности при установке устройства на полку со стеклянной дверцей**

Не нажимайте кнопку **OPEN/CLOSE** на пульте ДУ, чтобы открыть лоток для диска, если дверца закрыта. Дверца помешает перемещению лотка и устройство может получить повреждение.

#### **Очистка датчика чтения диска**

Датчик чтения диска при нормальной эксплуатации не должен загрязняться, однако, если по каким-либо причинам характеристики воспроизведения ухудшатся из-за скопления пыли или грязи, обратитесь в ближайший официальный центр обслуживания компании Pioneer. Хотя очистители для плееров доступны в продаже, мы советуем воздержаться от их использования, так как они могут повредить датчик чтения.

#### **Обращение с дисками**

Не используйте поврежденные (треснувшие или покоробленные) диски.

Не допускайте царапин на рабочей стороне диска или ее загрязнения.

Не устанавливайте в плеер одновременно больше одного диска.

Не наклеивайте на диск бумагу или стикеры, не используйте карандаш, шариковую ручку или другой пишущий инструмент с заостренным концом. Это может повредить диск.

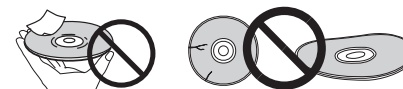

#### **Хранение дисков**

Храните диски в оригинальной упаковке, упаковку с дисками размещайте вертикально, избегайте мест с повышенной температурой или влажностью, берегите от прямых солнечных лучей или очень низких температур.

Прочтите все предупреждения относительно обращения с диском.

#### **Очистка дисков**

Диски могут не воспроизводиться из-за наличия на них отпечатков пальцев или пыли. В таких случаях, с помощью протирочной тряпки осторожно протрите диск от центра к внешнему краю. Не пользуйтесь загрязненной обтирочной тряпкой.



Не пользуйтесь бензином, растворителем и другими летучими химикатами. Также, не пользуйтесь спреем для пластинок или антистатическими препаратами.

Для удаления сильных загрязнений слегка смочите войлочную мягкую тряпку, тщательно отожмите. Протрите грязь, затем сухой тряпкой удалите с диска влагу.

#### **Диски особой формы**

Диски особой формы (в виде сердца, шестиугольника и т.п.) нельзя использовать на данном плеере. Не используйте такие диски, так как они повредят плеер.



#### **Конденсат на дисках**

При внезапном перемещении диска из холодного места в теплое помещение (например, зимой) на поверхности диска могут образоваться мелкие капли воды (конденсат). При наличии на диске конденсата они не будут воспроизводиться надлежащим образом. Перед использованием диска тщательно протрите капли воды с его поверхности.

## Устранение неполадок

Проблемы и ненадлежащая работа устройства часто вызваны неправильными действиями. Если вам кажется, что какой-то компонент работает неправильно, сначала просмотрите приведенные ниже сведения. В некоторых случаях неисправным может оказаться другой компонент. Проверьте другие используемые устройства и электрические приборы. Если проблема не устраняется даже после принятия всех мер, описанных ниже, обратитесь в ближайший официальный сервисный центр компании Pioneer или к продавцу для выполнения ремонтных работ.

- Если устройство не работает из-за влияния внешних факторов, таких как воздействие статического электричества, отключите вилку кабеля питания из розетки и снова ее подключите для создания нормальных условий работы.

Неполадка	Устранение
Диск не воспроизводится нормально и лоток диска автоматически открывается после загрузки.	<ul style="list-style-type: none"> <li>• Убедитесь, что диск установлен этикеткой вверх и выровнен в гнезде для установки диска (стр. 8).</li> <li>• Убедитесь, что диск не загрязнен и не поврежден (стр. 13).</li> <li>• Образование конденсата внутри плеера. Дождитесь испарения конденсата. Не устанавливайте плеер вблизи кондиционера (стр. 13).</li> <li>• Лоток для диска открывается, если в него помещен диск неподдерживаемого типа (стр. 4).</li> </ul>
Не воспроизводятся диски CD-R/-RW.	<ul style="list-style-type: none"> <li>• Некоторые записанные на компьютере диски CD-R/-RW не воспроизводятся.</li> </ul>
Не воспроизводятся файлы в формате WMA/MP3 или AAC (только для модели PD-30).	<ul style="list-style-type: none"> <li>• Файлы следующих форматов не воспроизводятся:               <ul style="list-style-type: none"> <li>- Файлы с защитой от копирования DRM</li> <li>- Файлы с записями, не соответствующие формату ISO9660</li> <li>- Файлы, записанные с другой частотой дискретизации, кроме 44,1 кГц</li> <li>- WMA-файлы, записанные в формате VBR или с кодированием без потери информации.</li> </ul> </li> </ul>
Не работает пульт ДУ.	<ul style="list-style-type: none"> <li>• Замените батарейки (стр. 4).</li> <li>• Используйте с расстояния не более 7 м под углом не менее 30° по направлению к датчику ДУ на передней панели (стр. 4).</li> <li>• Уберите препятствие или смените положение.</li> <li>• Не допускайте попадания прямого света на датчик ДУ на передней панели.</li> <li>• Проверьте правильность подключения кабелей управления ко всем устройствам? Убедитесь в их правильности (стр. 5).</li> </ul>
Настройки сбрасываются.	<ul style="list-style-type: none"> <li>• При отключении кабеля питания или перебое в питании при включенном устройстве выполненные перед этим настройки могут быть удалены. Перед отключением кабеля питания сначала нажмите кнопку <b>STANDBY/ON</b> на пульте ДУ, затем дождитесь отображения на дисплее передней панели индикатора [-OFF-] и только после этого отключайте кабель питания. Особую внимательность следует проявлять, если кабель питания плеера подключен к выходному разъему другого устройства, так как при отключении данного устройства автоматически отключается и плеер. При возможности, подключайте плеер непосредственно к сетевой розетке.</li> </ul>
Звук отсутствует или воспроизводится с искажениями.	<ul style="list-style-type: none"> <li>• Проверьте надежность всех подключений (стр. 5).</li> <li>• Убедитесь, что на разъемах и клеммах нет грязи, следов окисления и т.п., и, при необходимости, очистите их. Проверьте также, не повреждены ли кабели.</li> <li>• Убедитесь, что диск не поврежден, на нем нет пыли и грязи.</li> <li>• Убедитесь, что плеер не установлен в режим "паузы"? Нажмите кнопку <b>II</b>.</li> <li>• Проверьте настройки усилителя/плеера (уровень громкости, подключенный источник входного сигнала, настройки динамиков и т.п.).</li> <li>• Убедитесь, что выход плеера подключен к входам проигрывателя усилителя.</li> </ul>
Большая разница в громкости при воспроизведении SACD и CD дисков.	<ul style="list-style-type: none"> <li>• Это связано с различиями аудиоформата и не является неисправностью.</li> </ul>
Между дорожками диска SACD на дисплее главного блока отображается надпись [---].	<ul style="list-style-type: none"> <li>• Эта надпись может отображаться в зависимости от диска.</li> </ul>
С аналоговым сигналом все в порядке, но нет цифрового аудио сигнала.	<ul style="list-style-type: none"> <li>• Убедитесь, что функция Pure Audio отключена (стр. 11).</li> <li>• Не поддерживается вывод цифрового аудиосигнала с дисков SACD и DSD, а также с iPod. Используйте разъемы <b>ANALOG OUT</b> для воспроизведения с таких носителей (стр. 5).</li> </ul>
Неполадка	Устранение
USB-накопитель не распознается.	<ul style="list-style-type: none"> <li>• Проверьте надежность подключения (полностью ли разъем вошел в гнездо) (стр. 10).</li> <li>• Данное устройство не поддерживает USB-концентраторы. Подключайте USB-накопитель прямо.</li> <li>• Некоторые USB-накопители не распознаются надлежащим образом. Выключите и снова включите питание.</li> <li>• Данное устройство поддерживает только USB-накопители большой емкости.</li> <li>• Поддерживаются только файловые системы FAT16 и FAT32. Другие файловые системы (такие как FAT, NTFS и т.д.) не поддерживаются.</li> <li>• Данное устройство не поддерживает использование внешних жестких дисков.</li> </ul>
USB-накопитель подключен и отображается, однако, записанные на нем аудиофайлы не воспроизводятся.	<ul style="list-style-type: none"> <li>• Аудиофайлы, записанные на USB-накопителе и защищенные авторским правом, нельзя воспроизвести. Попытка копирования музыкальных файлов с компакт-диска и т.п. на компьютер в зависимости от настроек может инициировать функцию защиты от копирования.</li> <li>• См. список форматов файлов, которые могут воспроизводиться на данном устройстве.</li> </ul>
Требуется много времени на распознавание USB-накопителя.	<ul style="list-style-type: none"> <li>• При подключении USB-накопителя большой емкости для загрузки данных может потребоваться некоторое время (до нескольких минут).</li> </ul>
На USB-накопитель не поступает питание.	<ul style="list-style-type: none"> <li>• Если включена функция Pure Audio, питание на порты <b>USB</b> не поступает (стр. 11).</li> <li>• На дисплее передней панели отображается сообщение об ошибке? (стр. 7)               <ul style="list-style-type: none"> <li>- Выключите и снова включите питание (стр. 8).</li> <li>- Выключите питание, затем отключите и снова подключите USB-накопитель (стр. 10).</li> <li>- Нажмите кнопку <b>FUNCTION</b> для переключения на другой режим, затем снова переключитесь на режим USB. (Когда источник входного сигнала снова переключается на режим USB) (стр. 7).</li> </ul> </li> </ul>
Воспроизводятся аудиофайлы, не записанные на USB-накопитель.	<ul style="list-style-type: none"> <li>• Проверьте, не записаны ли на устройство скрытые файлы. Скрытые файлы будут воспроизводиться.</li> </ul>
Не работает iPod/iPhone/iPad.	<ul style="list-style-type: none"> <li>• Проверьте правильность подключения iPod/iPhone/iPad (см. раздел <i>Воспроизведение с iPod/iPhone/iPad (только для модели PD-30)</i> на стр. 9). Также, попробуйте отключить и снова подключить iPod/iPhone/iPad.</li> <li>• Убедитесь, что модель подключенного iPod/iPhone/iPad поддерживается данным устройством (стр. 9).</li> <li>• Если на iPod/iPhone/iPad "повешена" трубка, попробуйте сбросить iPod/iPhone/iPad и снова подключите его к устройству.</li> </ul>
На iPod/iPhone/iPad не подается питание.	<ul style="list-style-type: none"> <li>• Если включена функция Pure Audio, питание на порты <b>USB</b> не поступает (стр. 9).</li> <li>• На дисплее передней панели отображается сообщение об ошибке? Выключите питание, затем отключите и снова подключите iPod/iPhone/iPad.</li> </ul>
С iPod/iPhone/iPad не подается звук.	<ul style="list-style-type: none"> <li>• Есть ли звук в динамике iPod/iPhone/iPad? Отключите питание устройства и снова включите его. Выбрав источником входного сигнала iPod, подключите iPod/iPhone/iPad.</li> <li>• Аудиосигнал не выводится на разъемы <b>DIGITAL OUT</b>.</li> </ul>

## Технические характеристики

### Общие сведения

Устройство	Плеер Super Audio CD дисков
Питание	AC 220 В до 240 В, 50 Гц/60 Гц
Потребляемая мощность	
PD-30	37 Вт
PD-10	20 Вт
Потребляемая мощность в режиме ожидания	0,45 Вт
Вес	
PD-30	5,6 кг
PD-10	5,2 кг
Размеры	
	435 мм (Ш) x 128 мм (В) x 329 мм (Г)
Рабочая температура	от +5 °С до +35 °С
Рабочая влажность	от 5 % до 85 % (без образования конденсата)

### Аудио выход (1 стерео пара)

Выходной уровень	аудио выхода 200 мВ (1 кГц, -20 дБ)
Количество каналов	2
Разъем	RCA

### Характеристики цифрового аудио

Частотный диапазон	
CD	2 Гц до 20 кГц
SACD	2 Гц до 50 кГц
Соотношение "сигнал-шум"	
CD	117 дБ
SACD	117 дБ
Динамический диапазон	
CD	100 дБ
SACD	108 дБ
Суммарные гармонические искажения:	
CD	0,0022 %
SACD	0,0020 %
Коэффициент детонации	Предел измерения (±0.001 % Вт, пиковое значение) или ниже

### Цифровой выход

Цифровой оптический выход	Разъем цифрового оптического сигнала
Цифровой коаксиальный выход	Разъем RCA

### Принадлежности

Аудиокабель RCA (разъемы красный/белый)	1
Пульт ДУ	1
Сухие батарейки AAA/IEC R03	2
Кабель питания	
Гарантийный талон (только модель для Европы)	
Инструкции по эксплуатации (этот документ)	



### Примечание

- В связи с постоянным улучшением изделия его технические характеристики и конструкция могут изменяться без предварительного уведомления.
- Использованные здесь наименования компаний и продуктов являются торговыми знаками или зарегистрированными торговыми знаками соответствующих компаний.

### Примечание:

В соответствии со статьей 5 Закона Российской Федерации "О защите прав потребителя" и Указанием Правительства Российской Федерации № 720 от 16 июня 1997 года корпорация Pioneer Europe NV устанавливает условие на следующую продолжительность срока службы официально поставляемых на Российский рынок товаров.

Аудио и видеоборудование: 7 лет  
 Переносное аудиооборудование: 6 лет  
 Другое оборудование (наушники, микрофон и т.д.): 5 лет  
 Автомобильная электроника: 6 лет

D3-7-10-6\_A1\_Ru







Дату изготовления оборудования можно определить по серийному номеру, который содержит информацию о месяце и годе производства.

### Серийный номер

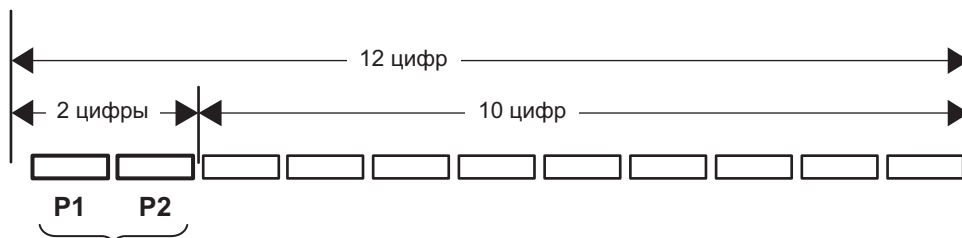

Дата изготовления оборудования

#### P1 - Год изготовления

Год	2001	2002	2003	2004	2005	2006	2007	2008	2009	2010
Символ	A	B	C	D	E	F	G	H	I	J

Год	2011	2012	2013	2014	2015	2016	2017	2018	2019	2020
Символ	K	L	M	N	O	P	Q	R	S	T

#### P2 - Месяц изготовления

Месяц	1	2	3	4	5	6	7	8	9	10	11	12
Символ	A	B	C	D	E	F	G	H	I	J	K	L

Discover the benefits of registering your product online at <http://www.pioneer.co.uk> (or <http://www.pioneer.eu>).

Découvrez les nombreux avantages offerts en enregistrant votre produit en ligne maintenant sur <http://www.pioneer.fr> (ou <http://www.pioneer.eu>).

Bitte nutzen Sie die Möglichkeit zur Registrierung Ihres Produktes unter <http://www.pioneer.de> (oder <http://www.pioneer.eu>)

Registra il tuo prodotto su <http://www.pioneer.it> (o <http://www.pioneer.eu>) e scopri subito quali vantaggi puoi ottenere!

Ontdek nu de voordelen van online registratie! Registreer uw Pioneer product via <http://www.pioneer.nl> - <http://www.pioneer.be> (of <http://www.pioneer.eu>)

Registre su producto en <http://www.pioneer.es> (o en <http://www.pioneer.eu>) Descubra los beneficios de registrarse on-line:

Зарегистрируйте Ваше изделие на <http://www.pioneer-rus.ru> (или <http://www.pioneer.eu>). Ознакомьтесь с преимуществами регистрации в Интернет

#### **PIONEER CORPORATION**

1-1, Shin-ogura, Saiwai-ku, Kawasaki-shi, Kanagawa 212-0031, Japan

#### **Корпорация Пайонир**

1-1, Син-Огура, Сайвай-ку, г. Кавасаки, префектура Канагава, 212-0031, Япония

#### **Импортер: ООО "ПИОНЕР РУС"**

125040, Россия, г. Москва, ул. Правды, д.26 Тел.: +7(495) 956-89-01

#### **PIONEER ELECTRONICS (USA) INC.**

P.O. BOX 1540, Long Beach, California 90801-1540, U.S.A. TEL: (800) 421-1404

#### **PIONEER ELECTRONICS OF CANADA, INC.**

340 Ferrier Street, Unit 2, Markham, Ontario L3R 2Z5, Canada TEL: 1-877-283-5901, 905-479-4411

#### **PIONEER EUROPE NV**

Haven 1087, Keetberglaan 1, B-9120 Melsele, Belgium TEL: 03/570.05.11

#### **PIONEER ELECTRONICS ASIACENTRE PTE. LTD.**

253 Alexandra Road, #04-01, Singapore 159936 TEL: 65-6472-7555

#### **PIONEER ELECTRONICS AUSTRALIA PTY. LTD.**

5 Arco Lane, Heatherton, Victoria, 3202, Australia, TEL: (03) 9586-6300

#### **PIONEER ELECTRONICS DE MEXICO S.A. DE C.V.**

Blvd.Manuel Avila Camacho 138 10 piso Col.Lomas de Chapultepec, Mexico, D.F. 11000 TEL: 55-9178-4270

K002\_B4\_Ru

© 2012 PIONEER CORPORATION.

All rights reserved.

© 2012 PIONEER CORPORATION.

Tous droits de reproduction et de traduction réservés.



J1190171C SH 00/00

Printed in Thailand / Imprimé en Thaïlande

Сделано в Таиланде