

Pioneer *sound.vision.soul*

УПРАВЛЕНИЕ СИСТЕМОЙ ТЮНЕР/CD

ОПТИЧЕСКАЯ ЦИФРОВАЯ СПРАВОЧНАЯ
СИСТЕМА

The logo consists of the letters "ODR" in a white, serif font, centered within a dark gray square.

Руководство пользователя

RS-D7RII

Русский

Расположение клавиш	5	Настройка окружения для использования	14
Головной модуль	5	Настройка окружения для использования	14
Пульт дистанционного управления	5	Работа на экране начальной настройки	14
Как открывать и закрывать крышку пульта дистанционного управления	6	● Доступ к экрану начальной настройки	
● Когда крышка закрыта		● Выход из экрана начальной настройки	
● Когда крышка открыта		Установка часов	16
Пульт дистанционного управления и уход за ним	8	● Переход на экран настройки часов	
Использование пульта дистанционного управления	8	● Установка часов	
Батарейки	8	● Установка часов по сигналу точного времени	
Перед использованием изделия	9	● Отключение часов	
Об этом изделии	9	● Возвращение к экрану начальной настройки	
Об этом Руководстве	10	Настройка дисплея	18
При возникновении проблем	10	● Переход на экран настройка дисплея	
Регистрация изделия	11	● Настройка яркости	
Сброс микропроцессора	11	● Настройка регулятора яркости	
Снятие и установка передней панели	12	● Выбор “обоев”	
Защита от похищения	12	● Выбор реверсного режима	
● Снятие передней панели		● Возвращение к экрану начальной настройки	
● Установка передней панели на место		Настройка общего окружения	20
● Звуковой сигнал предупреждения		● Переход на экран настройки общего окружения	
		● Включение и выключение режима AUX	
		● Настройка предупреждающего звукового сигнала	
		● Включение и выключение звукового сигнала подтверждения	
		● Установка приоритета DAB	
		● Включение и выключение автоматического поиска другой частоты (Auto PI Seek)	
		● Изменение шага настройки частот УКВ диапазона	
		● Возвращение к экрану начальной настройки	
		Установка блокировки меню	23
		● О блокировке меню	
		● Включение и выключение блокировки меню	
		Основные операции	24
		Для прослушивания музыки	24
		Выключение питания	25

Работа тюнера 26

Основные операции с тюнером 26

Работа на экране настройки тюнера 27

- Доступ к экрану настройки тюнера
- Выход из экрана настройки тюнера

Использование функций 28

- Память станций с самым сильным сигналом
- Поиск близких радиостанций
- Переход на экран настройки предварительно заданных станций
- Предварительно заданная настройка

Использование функций RDS 30

Что такое RDS? 30

Функция альтернативных частот 30

- Включение и выключение функции AF (альтернативных частот)

Функция поиска другой частоты 31

- Поиск другой частоты
- Автоматический поиск другой частоты (для заданной станции)

Функция поиска станции, передающей программу нужного типа (PTY) 32

- Поиск станции, передающей программу нужного типа (PTY)
- Настройка прерывания программы новостей
- Экстренные сообщения PTY
- Отмена приема специальных сообщений
- Список кодов PTY, определяющих тип программы

Функция ожидания специальных сообщений о дорожном движении 35

- Включение и выключение функции TA
- Отмена специальных сообщений о дорожном движении
- Настройка громкости специальных сообщений о дорожном движении
- Функция звукового сигнала о станции, передающей сообщения о дорожном движении

Функция выбора местных станций 37

- Включение функции местных станций

Радиотекст 38

- Дисплей радиотекста
- Сохранение радиотекста в памяти
- Восстановление предварительно заданного радиотекста

Работа с встроенным проигрывателем**компакт-дисков 40**

Основные операции с встроенным проигрывателем компакт-дисков 40

Операции на экране настройки встроенного проигрывателя компакт-дисков 42

- Доступ к экрану настройки встроенного проигрывателя компакт-дисков
- Выход из экрана настройки встроенного проигрывателя компакт-дисков

Использование функций 43

- Повторное воспроизведение
- Произвольное воспроизведение
- Ознакомительное воспроизведение
- Пауза
- Изменение режима отображения
- Ввод названия диска

Работа с чейнджером**компакт-дисков 46**

Основные операции с чейнджером компакт-дисков 46

Работа на экране настройки чейнджера компакт-дисков 47

- Доступ к экрану настройки чейнджера компакт-дисков
- Выход из экрана настройки чейнджера компакт-дисков

Использование функций 48

- Повторное воспроизведение
- Произвольное воспроизведение
- Ознакомительное воспроизведение
- Пауза
- Изменение режима отображения
- Поиск диска по номеру

Название диска 51

- Ввод названия диска
- Выбор диска по списку названий дисков

Работа с проигрывателем цифровых видеодисков 54	Другие функции 74
Основные операции с проигрывателем цифровых видеодисков 54	Использование дополнительного источника (AUX) 74
Работа на экране настройки цифровых видеодисков 55	● Выбор дополнительного источника (AUX)
● Доступ к экрану настройки цифровых видеодисков	● Ввод названия дополнительного источника (AUX)
● Выход из экрана настройки цифровых видеодисков	Подавление звука по сигналу с сотового телефона 74
Использование функций 56	Отключение индикации на дисплее 75
● Повторное воспроизведение	Выбор регулирования освещенности 75
● Произвольное воспроизведение	Проигрыватель компакт-дисков и уход за ним 76
● Ознакомительное воспроизведение	Проигрыватель компакт-дисков и уход за ним 76
● Пауза	Диски CD-R/CD-RW 76
● Изменение режима отображения	Dual Disc 77
● Поиск диска по номеру	Сообщения об ошибках, выдаваемые встроенным проигрывателем компакт-дисков 77
● Ввод названия диска	Соединение модулей 78
Работа тюнера цифрового радиовещания (DAB) 59	Примеры настройки 79
Основные операции с тюнером цифрового радиовещания (DAB) 59	Подключение кабеля питания 80
Работа на экране настройки тюнера цифрового радиовещания (DAB) 60	Установка фильтра шумов 81
● Доступ к экрану настройки тюнера цифрового радиовещания (DAB)	Подключение системы 82
● Выход из экрана настройки тюнера цифрового радиовещания (DAB)	Пример системы 83
Использование функций 61	Установка 86
● Переход на экран настройки предварительно заданных станций	Установка с использованием резинового вкладыша 86
● Предварительно заданная настройка	Демонтаж модуля 87
● Функция поддержки специальных сообщений	Установка модуля дистанционного управления 88
● Функция компонентов обслуживания	Крепление модуля дистанционного управления 88
● Функция динамической метки	● Горизонтальное крепление
● Функция доступных станций, ведущих программы нужного типа	● Вертикальное крепление
● Функция последовательности служб	Установка с использованием одного монтажного основания 88
Работа ТВ-тюнера 70	Установка с использованием монтажного основания и скобы 89
Основные операции с ТВ-тюнером 70	● Способ А
Работа на экране настройки ТВ-тюнера 71	● Способ Б
● Доступ к экрану настройки ТВ-тюнера	Характеристики 91
● Выход из экрана настройки ТВ-тюнера	
Использование функций 72	
● Последовательная память станций с самым сильным сигналом	
● Переход на экран настройки предварительно заданных станций	
● Предварительно заданная настройка	

Головной модуль

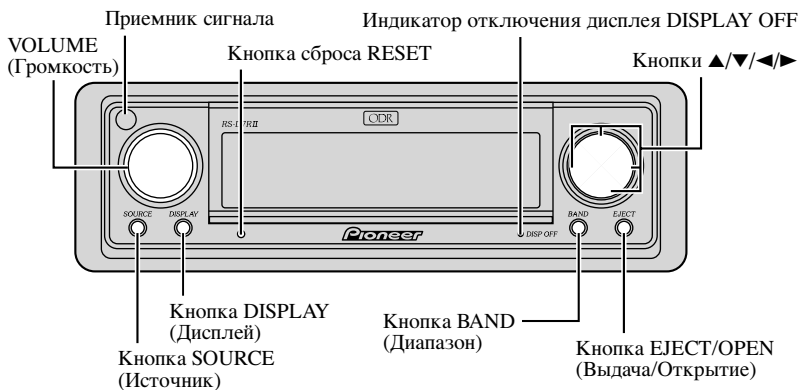

Пульт дистанционного управления

В этой системе доступные функции и отображение меню различаются в зависимости от состояния используемого пульта дистанционного управления. Открыв крышку, можно получить доступ к кнопкам SHIFT (Сдвиг), RETURN (Возврат) и кнопкам FUNCTION 1 по 6 внутри пульта. Подробности см. на с. 5.

- При работе с пультом дистанционного управления обязательно направляйте его на приемник сигнала головного модуля. В противном случае он может плохо работать.

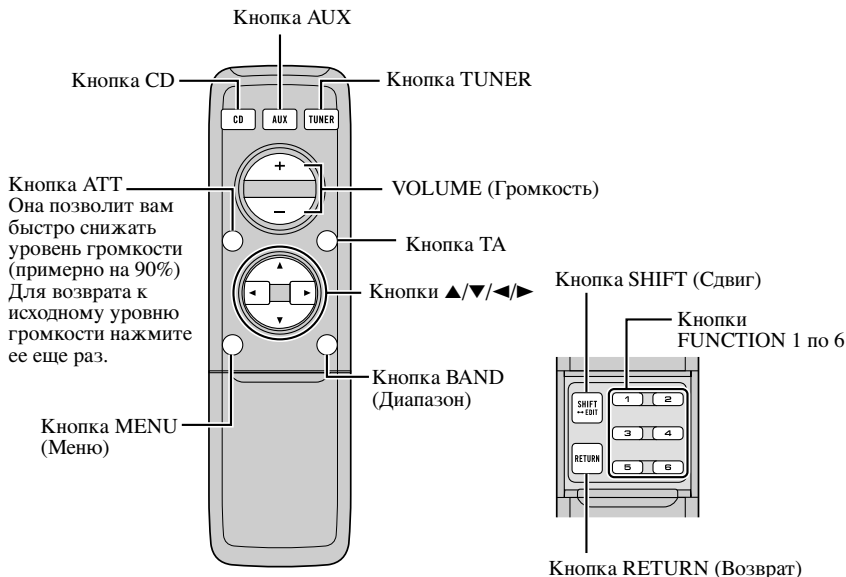

Закрытое состояние

Открытое состояние

Как открывать и закрывать крышку пульта дистанционного управления

Когда пульт дистанционного управления открыт, можно получить доступ к кнопкам SHIFT (Сдвиг), RETURN (Возврат) и кнопкам FUNCTION 1 по 6 внутри пульта.

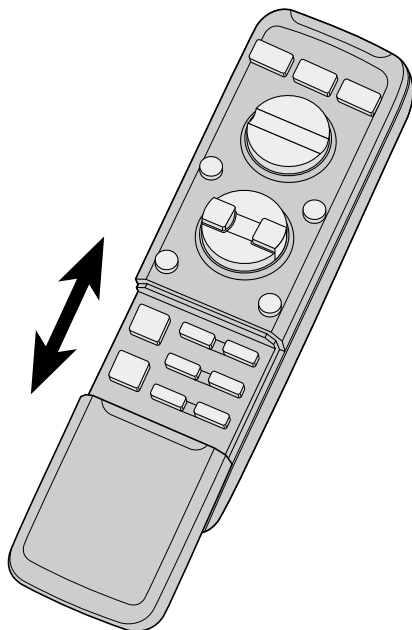

В этой системе меню отображается при открытой и при закрытой крышке, но доступные функции и отображение меню различается в зависимости от состояния используемого пульта дистанционного управления.

Пульт дистанционного управления	Дисплей меню
Крышка закрыта	Открытое состояние
Крышка открыта	Закрытое состояние

Когда крышка закрыта

При закрытой крышке пульта дистанционного управления дисплей меню переходит в закрытое состояние.

Дисплей меню в закрытом состоянии

Пример: Экран встроенного проигрывателя компакт-дисков



Примечание:

- Дисплей меню в закрытом состоянии: Отображается текущий режим и функции, которые включены.

Когда крышка открыта

При открытой крышке пульта дистанционного управления дисплей меню переходит в открытое состояние.

Дисплей меню в открытом состоянии

Пример: Экран настройки встроенного проигрывателя компакт-дисков



Примечание:

- Расположение элементов меню на дисплее соответствует расположению кнопок FUNCTION 1 по 6.
- Дисплей меню в открытом состоянии с помощью кнопок FUNCTION 1 по 6 отображаются действующие функции.

Если закрыть крышку во время работы

- Закрытие крышки во время работы прерывает предыдущее действие и возвращает дисплей меню в закрытый режим.

Использование пульта дистанционного управления

Это изделие оснащено пультом дистанционного управления.

Некоторые операции можно осуществить с головного модуля, но большинство операций можно осуществить с пульта дистанционного управления.

- Направьте пульт дистанционного управления на приемник сигнала, с которым собираетесь работать.
- Когда пульт дистанционного управления не используется, надежно закрепите его на прилагаемом монтажном основании.

Меры предосторожности:

- Не храните пульт дистанционного управления при высоких температурах или под прямым солнечным светом.
- Под прямым солнечным светом пульт дистанционного управления может плохо работать.
- Не допускайте падения пульта дистанционного управления на пол, где он может попасть под педаль тормоза или акселератора.

Батарейки

- **Снимите крышку сзади пульта дистанционного управления и вставьте батарейки сориентировав их полюсами (+) и (-) в соответствующем направлении.**

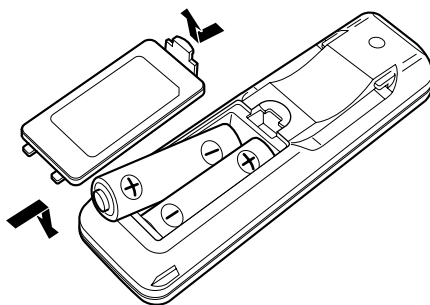

Меры предосторожности:

- Используйте только батарейки размера AAA или IEC R03 напряжением 1,5 В.
- Если пульт дистанционного управления не используется продолжительное время, выньте батарейки.
- Не пытайтесь перезаряжать прилагаемые батарейки.
- Не устанавливайте вместе старые и новые батарейки.
- В случае вытекания батарейки начисто протрите пульт дистанционного управления и вставьте новые батарейки.
- При утилизации использованных батареек выполняйте распоряжения правительства или правила общественных природоохранных учреждений, действующие в Вашей стране или местности.



Если вы желаете утилизировать данное изделие, не выбрасывайте его вместе с обычным бытовым мусором. Существует отдельная система сбора использованных электронных изделий в соответствии с законодательством, которая предполагает соответствующее обращение, возврат и переработку.

Частные клиенты-в 25 странах-членах ЕС, в Швейцарии и Норвегии могут бесплатно возвращать использованные электронные изделия в соответствующие пункты сбора или дилеру (при покупке сходного нового изделия).

В странах, не перечисленных выше, для получения информации о правильных способах утилизации обращайтесь в соответствующие учреждения.

Поступая таким образом, вы можете быть уверены в том, что утилизируемый продукт будет соответствующим образом обработан, передан в соответствующий пункт и переработан без возможных негативных последствий для окружающей среды и здоровья людей.

Об этом изделии

Частоты тюнера этого изделия размещены так, чтобы его можно было использовать в Западной Европе, Азии, Ближнем Востоке, Африке и Океании. Использование в других регионах может привести к плохому приему. Функция RDS работает только в регионах, где УКВ-станции передают сигналы RDS.

Примечание:

- В соответствии со статьей Закона Российской Федерации “О защите прав потребителей” и Постановлением Правительства Российской Федерации №720 от 16 июня 1997 года Pioneer Europe NV оговаривает следующие сроки работы для продукции, поставляемой на российский рынок.

Радиоэлектронная аппаратура для автомобилей : 6 лет
Другое (наушники, микрофоны и т. п.) : 5 лет



ОСТОРОЖНО:

- Не позволяйте этому устройству контактировать с жидкостями. Может произойти электрический удар. Также, если данное устройство повреждено, дымит или перегревается, это может быть результатом контакта с жидкостями.
- “КЛАСС 1 ЛАЗЕРНЫЙ ПРИБОР”
Данный прибор содержит лазерный диод наивысшего класса, чем 1. Обеспечьте постоянную безопасность, не снимайте какие-либо покрытия или не пытайтесь проникнуть внутрь прибора. Предоставьте все обслуживание квалифицированному персоналу.
- Pioneer Car-Stereo-Pass только для использования в Германии.
- Храните данное руководство под рукой, как справочную информацию для рабочих процедур и мер предосторожности.
- Всегда держите уровень громкости достаточно низким, так чтобы Вы могли слышать звуки снаружи транспортного средства.
- Защищайте данное устройство от влажности.
- Если батарея отсоединилась или разрядилась, настоящая память будет стерта и должна быть перепрограммирована.

Об этом Руководстве

Возможности данного устройства в количестве модернизированных функций, обеспечивающих высшее качество приема и управления. Все функции были разработаны для возможно более легкого использования, и многие не требуют объяснений. Данная ручная операция поможет Вам извлечь полный потенциал устройства и получить максимальное удовольствие от прослушивания.

Мы рекомендуем, чтобы Вы самостоятельно ознакомились с функциями и их управлением, прочитав руководство перед началом использования данного устройства. Особенно важно, чтобы Вы прочитали и обратили ваше внимание на **ПРЕДУПРЕЖДЕНИЯ** и **ОПАСНОСТЬ** в данном руководстве.

Данное руководство главным образом объясняет работу пульта дистанционного управления. Некоторые функции могут управляться с главного устройства, однако, пульт дистанционного управления предлагает определенное количество кнопок, таких как ATT, TA, SHIFT, MENU, RETURN и FUNCTION кнопки с 1 по 6, которые не предусмотрены на головном устройстве. И большинство операций могут проводиться с пульта дистанционного управления.

При возникновении проблем

Если аппарат не работает надлежащим образом, свяжитесь со своим поставщиком или с ближайшей мастерской, уполномоченной обслуживать продукцию фирмы PIONEER.

Регистрация изделия

Посетите наш сайт:



- Зарегистрируйте приобретенное изделие. Мы сохраним сведения о Вашей покупке, что поможет Вам ссылаться на эту информацию в случае страхового требования по причине потери или кражи.

Сброс микропроцессора

Микропроцессор следует сбросить в следующих условиях:

При использовании изделия впервые после установки.

Когда аппарат не может нормально работать.

Когда на дисплее появляются странные (неправильные) сообщения.

- Для сброса микропроцессора нажмите кнопку сброса **RESET** на головном модуле кончиком ручки или другим заостренным предметом.

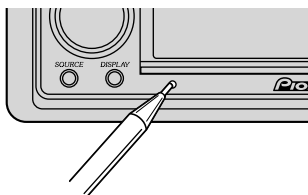

Защита от похищения

Переднюю панель головного модуля можно снять, чтобы не соблазнять воров к похищению.

Меры предосторожности:

- Снимая или устанавливая переднюю панель, ни в коем случае не применяйте силу.
- Старайтесь не подвергать переднюю панель сильным ударам.
- Держите переднюю панель подальше от прямого солнечного света и высоких температур.

Снятие передней панели

1. Откройте переднюю панель.

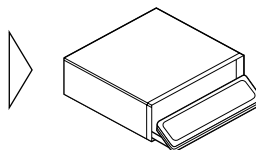

Меры предосторожности:

- Через несколько секунд после выключения ключа зажигания передняя панель автоматически сместится. Когда это произойдет, Ваши пальцы могут оказаться зажатыми панелью. Поэтому уберите от нее руки.

2. Вытяните и выньте переднюю панель на себя.

Будьте осторожны, чтобы не зажать переднюю панель слишком сильно и не уронить ее.

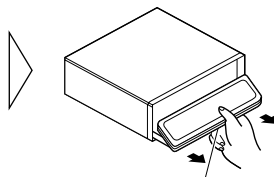

Участок разблокирования

Примечание:

- Снимая переднюю панель, вытягивайте ее, обязательно держа за рифленый участок разблокирования позади передней панели.

3. Храните и переносите переднюю панель в прилагаемом защитном футляре.

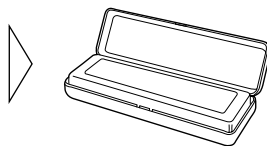

Установка передней панели на место

1. Убедитесь, что внутренняя крышка закрыта.
2. Снимите переднюю панель, защелкнув ее на место.

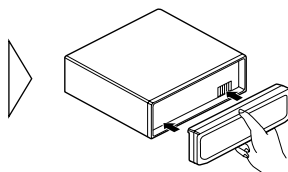

Звуковой сигнал предупреждения

Если переднюю панель не снять на протяжении 5 секунд после выключения зажигания, послышится сигнал предупреждения.

Примечание:

- Функцию сигнала предупреждения можно отменить. (См. с. 20.)

Настройка окружения для использования

Выберите способ использования головного модуля, включая настройку часов и выбор “обоев”. Некоторые функции остаются недоступными до выбора их настройки. Настройте окружение в соответствии с системой, которая будет использоваться.

Работа на экране начальной настройки

Доступ к экрану начальной настройки

1. Откройте крышку пульта дистанционного управления.
2. Нажмите кнопку сдвига **SHIFT**.
При этом происходит переход на экран начальной настройки.
3. Нажав кнопки **FUNCTION 1** по **4**, выберите функцию.

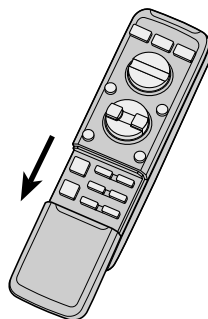

■ Экран начальной настройки

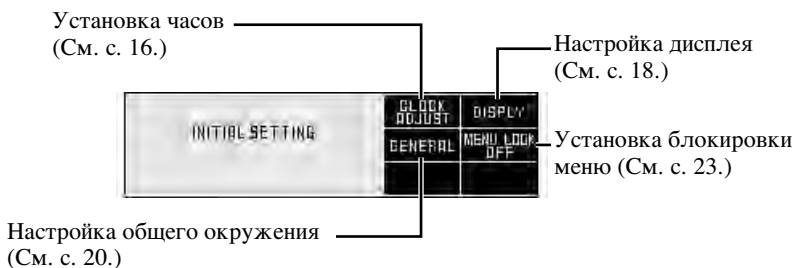

Выход из экрана начальной настройки

- Закройте крышку пульта дистанционного управления.

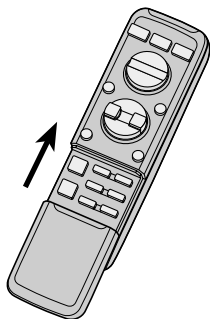

Установка часов

Переход на экран настройки часов

- Нажмите кнопку **FUNCTION 1** на экране начальной настройки.

При этом происходит переход на экран настройки часов и позволяет настроить часы.



Установка часов

1. Нажимайте кнопки **◀/▶**, и курсор перейдет на секцию (часы, минуты), которая будет настраиваться.

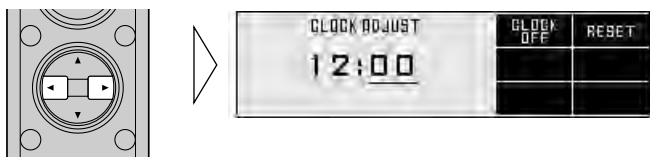

2. Для установки часов нажимайте кнопки **▲/▼**.

При удержании этих кнопок их действие продолжается.

Примечание:

- Секунды не отображаются. Однако при отпускании кнопок после установки часов часы запускаются с нулевой секунды.

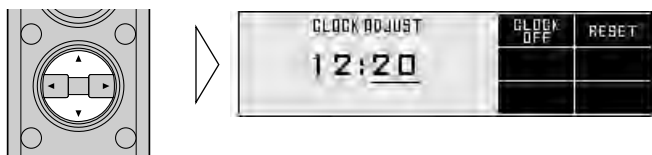

Установка часов по сигналу точного времени

- При нажатии кнопки **FUNCTION 2** на экране настройки часов дисплей часов включается или выключается.

Поскольку при нажатии этой кнопки отсчет времени начинается с нулевой секунды, часы можно настроить по сигналу точного времени (радио, телефона и т.п.).

Примечание:

- От 00 до 29 минут, час не изменяется, а минуты сбрасываются в "00". От 30 до 59 минут он округляется до следующего часа.

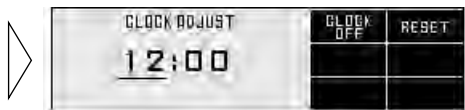

Дисплей минут сбрасывается в 00.

Отключение часов

Когда источники отключены, на дисплее появляются часы.

- Для сброса дисплея минут нажмите кнопку **FUNCTION 1** на экране настройки часов.



Примечание:

- Когда на дисплее отображается операционный экран для каждого источника, на экране всегда отображается время.

Возвращение к экрану начальной настройки

- Нажмите кнопку **RETURN**.

Дисплей возвращается к экрану начальной настройки.

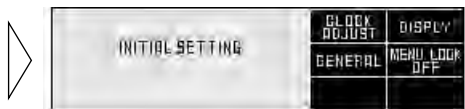

Настройка дисплея

Переход на экран настройка дисплея

- **Нажмите кнопку FUNCTION 2 на экране начальной настройки.**

При этом происходит переход к экрану настройки дисплея, который позволяет настроить дисплей.



Настройка яркости

Если дисплей трудно читать, для лучшей четкости яркость можно настроить.

- **Для настройки яркости нажимайте кнопки ◀▶ на экране настройке дисплея.**

На дисплее появляются цифры “0” по “30”.

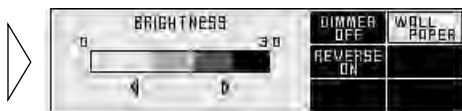

Настройка регулятора яркости

Чтобы ночью дисплей изделия был не слишком ярким, при включении лобовых фар автомобиля яркость дисплея приглушается. Эту функцию можно включить или выключить.

- **При нажатии кнопки FUNCTION 1 на экране настройки дисплея регулятор яркости включается или выключается.**

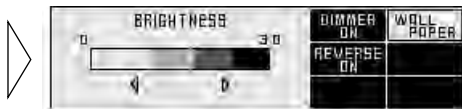

Выбор “обоев”

Для этого изделия предусмотрено три типа “обоев”.

- При нажатии кнопки **FUNCTION 2** на экране настройки дисплея происходит выбор “обоев”.



Выбор реверсного режима

Если на протяжении 30 секунд не происходит никаких действий, отображенная на дисплее информация перемещается в обратном направлении, а потом продолжает изменять направление каждые 10 секунд. Первоначальная настройка реверсного режима — “вкл.”.

- При нажатии кнопки **FUNCTION 3** на экране настройки дисплея реверсный режим включается или выключается.

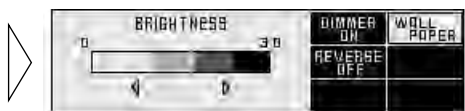

Возвращение к экрану начальной настройки

- Нажмите кнопку **RETURN**.
Дисплей возвращается к экрану начальной настройки.

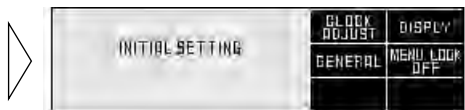

Настройка общего окружения

Переход на экран настройки общего окружения

- Нажмите кнопку **FUNCTION 3** на экране начальной настройки.

При этом происходит переход на экран настройки общего окружения и разрешается настройка общего окружения.

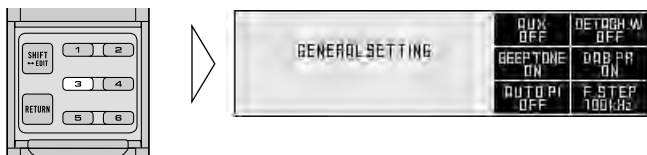

Включение и выключение режима AUX

С этим изделием можно применять дополнительное оборудование (AUX).

При использовании с этим изделием внешнего оборудования включите режим AUX.

- При нажатии кнопки **FUNCTION 1** на экране настройки общего окружения функция AUX включается или выключается.

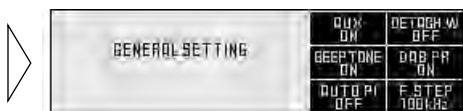

Настройка предупреждающего звукового сигнала

Функцию сигнала предупреждения можно включить или выключить. (См. “Звуковой сигнал предупреждения” на с. 13.)

- При нажатии кнопки **FUNCTION 2** на экране настройки общего окружения функция звукового сигнала предупреждения включается или выключается.

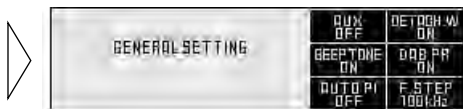

Включение и выключение звукового сигнала подтверждения

Звуковой сигнал, слышимый при нажатии кнопок, можно разрешить или запретить. Первоначальная настройка – разрешено.

- При нажатии кнопки **FUNCTION 3** на экране настройки общего окружения функция звукового сигнала подтверждения включается или выключается.

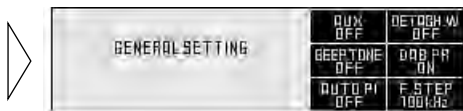

Установка приоритета DAB

При подключенном скрытом тюнере DAB (например GEX-P700DAB) можно настроить изделие в этом режиме так, чтобы прерывание информации о дорожном движении от скрытого тюнера DAB имело приоритет над функцией RDS этого изделия.

■ Когда она включена

При приеме DAB, когда выбранный компонент поддерживает мерцание при получении специальных сообщений о дорожном движении и транспорте, сообщения о дорожном движении (TA) RDS этого изделия не прерывают приема.

■ Когда она выключена

Прерывание происходит по первому мерцанию получения сообщений от RDS этого изделия или информации о дорожном движении скрытого DAB.

- При нажатии кнопки **FUNCTION 4** на экране настройки общего окружения функция приоритета DAB включается или выключается.

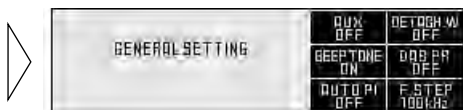

Примечание:

- Режим приоритета DAB можно выбрать только при подключении скрытого тюнера DAB, реализуемого отдельно (например, GEX-P700DAB).

Включение и выключение автоматического поиска другой частоты (Auto PI Seek)

При автоматическом поиске частоты заданных станций функцию автоматического поиска другой частоты можно включить или выключить. (См. “Поиск другой частоты” на с. 31.)

- При нажатии кнопки **FUNCTION 5** на экране настройки общего окружения функция автоматического поиска другой частоты **Auto PI Seek** включается или выключается.

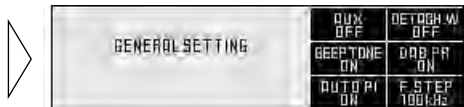

Изменение шага настройки частот УКВ диапазона

Обычно его устанавливают при настройке поиском в режиме УКВ на 50 кГц, а при включении режима AF или TA шаг настройки изменяется на 100 кГц. Может быть лучше задать в режиме AF шаг настройки 50 кГц.

- Нажатием кнопки **FUNCTION 6** на экране настройки общего окружения можно выбрать желаемый шаг настройки.

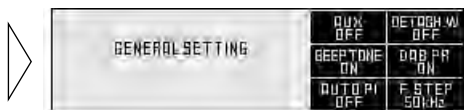

Примечание:

- При ручной настройке шаг настройки остается равным 50 кГц.
- При временном отключении аккумулятора восстанавливается шаг настройки 100 кГц.

Возвращение к экрану начальной настройки

- Нажмите кнопку **RETURN**.
Дисплей возвращается к экрану начальной настройки.

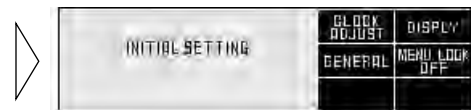

Установка блокировки меню

О блокировке меню

При включении блокировки меню можно отказаться от использования пульта дистанционного управления для установки настроек звука.

Это полезно, когда Вы опасаетесь по ошибке изменить данные настройки.

Включение и выключение блокировки меню

Блокировку меню можно включить или выключить.

- При нажатии кнопки **FUNCTION 4** на экране настройки дисплея блокировка меню включается или выключается.

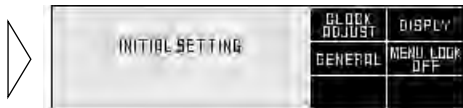

Для прослушивания музыки

Далее описываются действия, которые необходимо выполнить перед тем, как начать слушать музыку.

Примечание:

- Как вставить диск в изделие. (См. с. 41.)

1. Выберите нужный источник (например, тюнер).

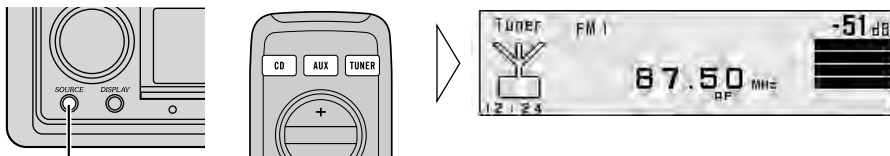

При каждом нажатии источник изменяется ...

■ Головной модуль

При каждом нажатии кнопки SOURCE происходит выбор нужного источника в таком порядке:

Встроенный проигрыватель компакт-дисков → Чейнджер компакт-дисков
→ Проигрыватель цифровых видеодисков → ТВ → Тюнер → Тюнер DAB
(цифрового радиовещания) → Внешнее устройство 1 → Внешнее устройство 2
→ AUX (дополнительное устройство)

■ Пульт дистанционного управления

При каждом нажатии кнопки происходит выбор нужного источника в таком порядке:

Кнопка CD : Встроенный проигрыватель компакт-дисков → Чейнджер компакт-дисков → Проигрыватель цифровых видеодисков → ВЫКЛ.
Кнопка AUX : Внешнее устройство 1 → Внешнее устройство 2 → AUX (дополнительное устройство) → ВЫКЛ.
Кнопка TUNER : ТВ → Тюнер → Тюнер DAB (цифрового радиовещания) → ВЫКЛ.

Примечание:

- Внешнее устройство означает изделие фирмы Pioneer (например, такое, которое может появиться в будущем), которое, даже будучи несовместимым в качестве источника, позволяет управлять функциями этого изделия. Это изделие может управлять двумя внешними устройствами, хотя при выборе внешнего устройства 1 или внешнего устройства 2 на дисплее появляется сообщение “External”. Когда подключены два внешних устройства, это изделие автоматически распределяет их на внешнее устройство 1 и внешнее устройство 2.
- Источник звука не изменится в следующих случаях:
 - * Если изделие, соответствующее каждому источнику, не подключено к данному изделию.
 - * Если в изделии не вставлен диск.
 - * Если в чейнджере компакт-дисков не установлен магазин.
 - * Если в чейнджере цифровых видеодисков не установлен магазин.
 - * AUX (дополнительный вход) установлен в OFF (ВЫКЛ.). (См. с. 20.)
- Когда сине-белый проводник изделия подключен к клемме релейного управления антенны автомобиля, при включении источника изделия автомобильная антенна вытягивается. Чтобы втянуть антенну, выключите источник.

2. Увеличьте или уменьшите громкость.

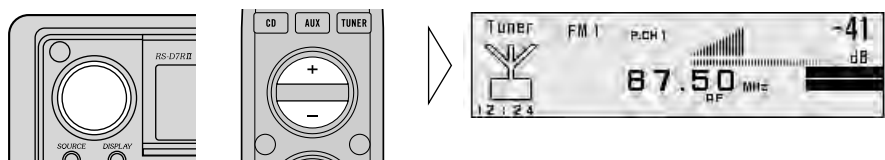

На дисплее появятся цифры “--- dB” по “00 dB”.

Выключение питания

- Выключите источник.

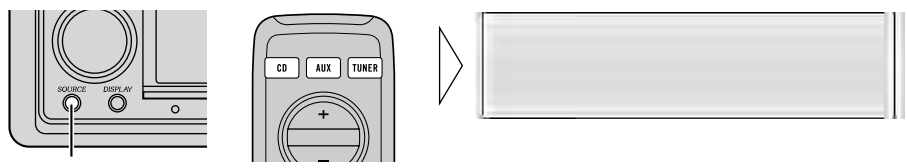

Удерживайте в течение 1 секунды

■ Головной модуль

Чтобы выключить источники, удерживайте кнопку SOURCE в течение 1 секунды.

■ Пульт дистанционного управления

Нажмите кнопку и выберите выключение источника (source OFF).

Кнопка CD : Встроенный проигрыватель компакт-дисков → Чейнджер компакт-дисков → Проигрыватель цифровых видеодисков → ВЫКЛ.

Кнопка AUX : Внешнее устройство 1 → Внешнее устройство 2 → AUX (дополнительное устройство) → ВЫКЛ.

Кнопка TUNER : ТВ → Тюнер → Тюнер DAB (цифрового радиовещания) → ВЫКЛ.

Основные операции с тюнером

Функцию AF (альтернативных частот) этого изделия можно включить или выключить. Для нормальной работы настройки AF необходимо выключить. (См. с. 30.)

Ручная настройка и поиск

- Способ настройки можно выбрать, изменив продолжительность нажатия кнопки ◀▶.

Ручная настройка (пошагово)	До 0,5 секунды
Настройка поиском	От 0,5 секунды

Примечание:

- Продолжая удерживать кнопку дольше 0,5 секунды, можно пропустить радиовещательные станции. Настройка поиском начинается сразу же после отпускания кнопки.
- При выборе стереовещательной станции горит индикатор Стерео “Ⓞ”.



Диапазон

УКВ-1 → УКВ-2 → УКВ-3 → СВ/ДВ

Предварительно заданная настройка

С помощью кнопок ▲/▼ можно вызывать записанные в память станции.

Изменение дисплея

При каждом нажатии кнопки DISPLAY, дисплей изменяется в следующем порядке:

Program Service Name
(название программной службы)
PTY Label
(Метка станции, ведущей программы нужного типа)

▶ Program Service Name
(название программной службы)
Частота

Работа на экране настройки тюнера

Доступ к экрану настройки тюнера

1. Откройте крышку пульта дистанционного управления.

При этом происходит переход на экран настройки тюнера.

2. Нажав кнопки FUNCTION 1 по 6, выберите функцию.

■ Экран настройки тюнера

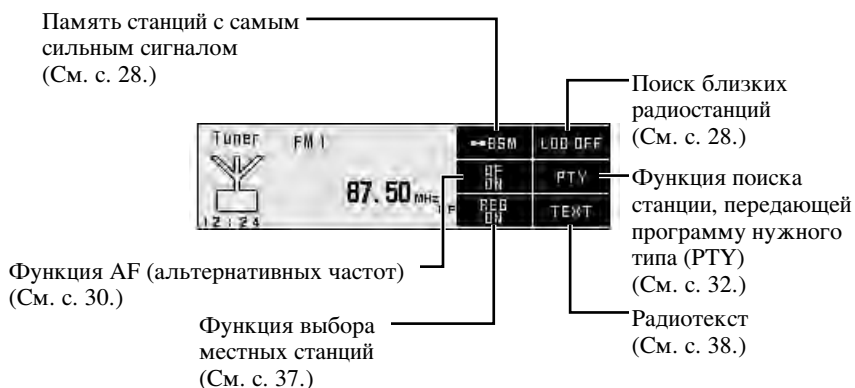

Выход из экрана настройки тюнера

- Для возврата на экран тюнера закройте крышку пульта дистанционного управления.

Использование функций

Память станций с самым сильным сигналом

Функция BSM (память станций с самым сильным сигналом) автоматически записывает станции в память.

- При нажатии кнопки **FUNCTION 1** на экране настройки тюнера на **2 секунды** память станций с самым сильным приемом (**BSM**) включается.

Под кнопками FUNCTION 1 по 6 в память будут записаны станции с самым сильным сигналом и сила их сигналов.

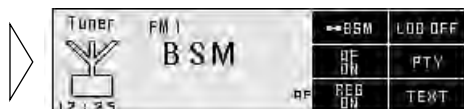

- Чтобы отменить это действие, повторно нажмите кнопку **FUNCTION 1** до окончания записи.

Поиск близких радиостанций

При включенном местном режиме (на дисплее надпись "LOC.S") можно выбрать радиовещательные станции, обеспечивающие сильный прием.

- Для включения местной чувствительности нажмите кнопку **FUNCTION 2** на экране настройки тюнера.

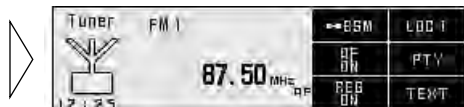

Местная чувствительность переключается в следующем порядке:

УКВ : LOC 1 → LOC 2 → LOC 3 → LOC 4 → LOC OFF

СВ/ДВ : LOC 1 → LOC 2 → LOC OFF

Примечание:

- Параметр LOC 4 позволяет осуществлять прием только самых сильных станций, а меньшие параметры позволяют принимать все более и более слабые станции.

Переход на экран настройки предварительно заданных станций

- Нажмите кнопку **SHIFT** на экране настройки тюнера.

При этом включается экран настройки заданных станций, позволяющий предварительно задавать станции.

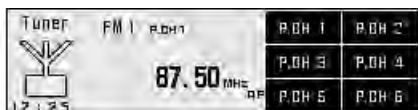
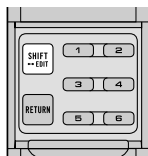

- Для возврата на экран настройки тюнера повторно нажмите кнопку **SHIFT**.

Предварительно заданная настройка

Радиовещательные станции можно записать под кнопки FUNCTION 1 по 6 для легкого восстановления станции одним касанием.

■ Память предварительно заданных радиовещательных станций

- Для записи радиовещательных станций под кнопками **FUNCTION 1** по **6**, нажмите на экране предварительных настроек соответствующие кнопки и удерживайте их в течении **2** секунд.

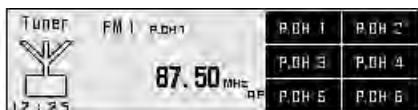

■ Восстановление из памяти предварительно заданных радиовещательных станций

- Для вызова радиовещательных станций, записанных под кнопками **FUNCTION 1** по **6**, нажмите на экране предварительных настроек соответствующие кнопки.

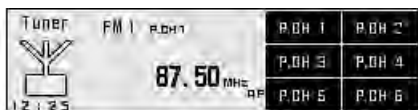

Примечание:

- В памяти можно записать до 18 станций диапазона УКВ (по шесть в поддиапазонах УКВ-1, УКВ-2 и УКВ-3) и 6 станций в диапазоне СВ/ДВ.

Что такое RDS?

RDS (система радиоданных) — это система для передачи данных вместе с программами УКВ. Эти данные которые невозможно услышать, обеспечивают ряд функций, например: название службы программы, отображение типа программы, режим ожидания сообщений о дорожном движении, автоматическая настройка и настройка на тип программ, предусмотренные для оказания помощи радиослушателям в настройке на нужную станцию.

Примечание:

- Служба системы радиоданных может не поддерживаться всеми станциями.
- Функции системы радиоданных, например AF (автоматический поиск частоты) и TA (режим ожидания сообщений о дорожном движении) действуют только тогда, когда Ваш радиоприемник настроен на станции, поддерживающие систему радиоданных.

Функция альтернативных частот

Функция AF (альтернативных частот) используется для поиска других частот в той же сети, в которой работает настроенная в данный момент станция. Если появляются трудности с приемом на настроенной станции или если на другой частоте возможен лучший прием, она автоматически перенастраивает приемник на другую частоту сети, вещание на которой ведется с более сильным сигналом.

Примечание:

- Если Вы используете настройку поиском или автоматическое запоминание станций с наиболее сильным сигналом (BSM) при включенном индикаторе AF, то AF настраивает приемник только на станции, поддерживающие систему радиоданных.
- При восстановлении предварительно заданной станции тюнер может изменить частоту предварительно заданной станции на частоту из списка альтернативных частот (AF) станции. (Это возможно только при использовании предварительно заданных станций в поддиапазонах УКВ-1 и УКВ-2.) Если принятые радиоданные станции отличаются от радиоданных первоначально заданной станции, на дисплее не отображается номер предварительно заданной станции.
- Во время поиска альтернативной частоты (AF) звук может временно прерваться другой программой.
- Когда тюнер настроен на станцию, не поддерживающую системы радиоданных, индикатор AF мигает.
- Функцию AF можно включить или выключить независимо для каждого поддиапазона УКВ.

Включение и выключение функции AF (альтернативных частот)

По умолчанию, функция альтернативных частот (AF) включена.

- Для включения или выключения поиска альтернативных частот, находясь в диапазоне УКВ, нажмите кнопку **FUNCTION 3** на экране настройки тюнера.

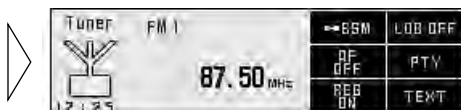

Функция поиска другой частоты

Тюнер ищет другую частоту, на которой передаются те же программы. Во время поиска другой частоты на дисплее появляется сообщение “PI Seek”, и громкость радио заглушается. По окончании поиска другой частоты глушение прекращается независимо от того, был ли этот поиск успешным. Если поиск другой частоты безуспешен, тюнер вернется к предыдущей частоте.

Поиск другой частоты

Если тюнер не в состоянии найти подходящую альтернативную частоту или если радиовещательный сигнал слишком слаб для хорошего приема, функция поиска другой частоты запустится автоматически.

Автоматический поиск другой частоты (для заданной станции)

Если восстановить заданную станцию невозможно, например при переезде на далекие расстояния, изделие можно настроить на поиск другой частоты во время восстановления предварительно заданных частот.

По умолчанию, поиск другой частоты выключен.

Примечание:

- Подробности о включении и выключении автоматического поиска другой частоты см. в разделе “Настройка окружения для использования”.

Функция поиска станции, передающей программу нужного типа (PTY)

Поиск станции, передающей программу нужного типа (к таким программам относятся: новости и информация, популярная музыка, классическая музыка и др.). Она обеспечивает также автоматическую настройку на экстренные сообщения (экстренные сообщения PTY).

Примечание:

- Не нужно повторно задавать параметры поиска станции, передающей программы нужного типа. После перехода в режим PTY на шаге 1 просто произведите поиск PTY на шаге 3.

Поиск станции, передающей программу нужного типа (PTY)

1. Для включения или выключения дисплея параметров поиска PTY нажмите кнопку FUNCTION 4 на экране настройки тюнера.



2. С помощью кнопок ◀/▶ выберите одну из функций поиска станции, передающей программу нужного типа (PTY).

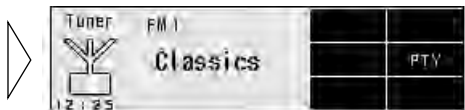

3. Поиск станции, передающей программу нужного типа, начинается нажатием кнопки ▲.



Тюнер ищет станцию, передающую нужный тип программы.

- Для отмены поиска станции, передающей нужный тип программ, нажмите кнопку ▼.

Примечание:

- Программа некоторых станций может отличаться от показанной переданным типом PTY.
- Если станция, передающая выбранный тип программ, не найдена, примерно на 2 секунды на дисплей выводится сообщение "NOT FOUND", и тюнер возвращается к исходной станции.

Настройка прерывания программы новостей

Автоматический прием кода программ новостей можно включить или выключить. При окончании приема полученных программ новостей возобновляется прием предыдущей программы.

- **Включите или выключите прерывание.**

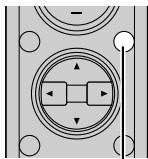

Удерживайте в течение 2 секунд.

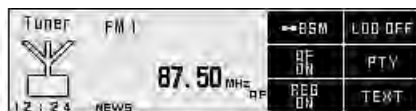

Примечание:

- Когда на индикаторе новостей “NEWS” показана литера “N”, это показывает, что прерывание включено.
- Когда в левой части индикатора выведен значок “▶”, это означает, что получена программа новостей.

Экстренные сообщения RTY

Экстренные сообщения RTY — это специальный тип программ для сообщений, относящихся чрезвычайных ситуаций, например, стихийных бедствий. При получении тюнером по радио кода экстренного сообщения на дисплее появляется сообщение “ALARM” (экстренное сообщение) и громкость устанавливается на уровень громкости TA. Когда станция прекращает передачу экстренного сообщения, система возвращается к предыдущему источнику.

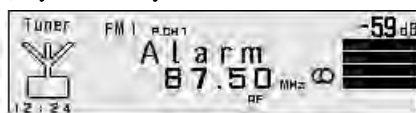

Отмена приема специальных сообщений

- **Во время приема специального сообщения нажмите кнопку TA для отмены специального сообщения и вернитесь к предыдущему источнику.**

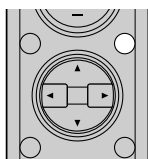

Список кодов PTY, определяющих тип программы

Общая тема	Узкая тема	Подробност
News&Inf	News	Новост.
	Affairs	Текущие события.
	Info	Общая информация и советы.
	Sport	Спортивные программы.
	Weather	Программы о погоде и метеорологическая информация.
	Finance	Сообщения о состоянии биржевого рынка, коммерция, торговля и т.п..
Popular	Pop Mus	Популярная музыка.
	Rock Mus	Современная модная музыка.
	Easy Mus	Легкая музыка.
	Oth Mus	Другая музыка, не относящаяся к известным категориям.
	Jazz	Программы, посвященные джазовой музыке.
	Country	Программы на основе музыки кантри.
	Nat Mus	Программы, посвященные национальной музыке.
	Oldies	Программы, посвященные музыке прошлых лет, музыке “золотого века”.
Classics	Folk Mus	Программы, посвященные народной музыке.
	L. Class	Легкая классическая музыка.
Others	Classic	Серьезная классическая музыка.
	Educate	Образовательные программы.
	Drama	Все радиоспектакли и сериалы.
	Culture	Программы, касающиеся всех аспектов национальной или региональной культуры.
	Science	Программы, посвященные природе, науке и технике.
	Varied	Легкие развлекательные программы.
	Children	Детские программы.
	Social	Программы о событиях общественной жизни.
	Religion	Программы о религиозных событиях или службы.
	Phone	Программы на основе телефонного общения со слушателями.
	Touring	Программы о путешествиях, не предназначенные для объявлений о проблемах дорожного движения.
	Leisure	Программы о различных увлечениях (хобби), а также программы, предназначенные для отдыха и развлечений.
	Document	Документальные репортажи.

Функция ожидания специальных сообщений о дорожном движении

Функция ТА (ожидание специальных сообщений о дорожном движении) позволяет автоматически получать сообщения о дорожном движении, независимо от источника, который Вы сейчас прослушиваете. Функцию ТА можно включить или на станцию типа TR (передающую информацию о дорожном движении), или на улучшенную станцию TR другой сети (станцию, передающую ссылки на другие станции типа TR).

Включение и выключение функции ТА

1. Настройтесь на станцию типа TR или улучшенную станцию TR другой сети.

Когда тюнер настроен на станцию типа TR или улучшенную станцию TR другой сети, светится индикатор тюнера “TRAFFIC”.

2. Включение функции ТА.

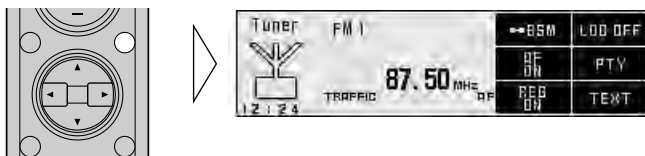

Светится индикатор “▶TRAFFIC”, который указывает, что тюнер ожидает сообщение о дорожном движении.

Примечание:

- Если Вы включили функцию ТА, не настроившись ни на станцию типа TR (передающую информацию о дорожном движении), ни на улучшенную станцию TR другой сети, то на индикаторе “TRAFFIC” высвечивается только буква “Т”.

Чтобы выключить функцию сообщений о дорожном движении (ТА), повторите предыдущее действие.

Примечание:

- После приема сообщения о дорожном движении система переходит к предыдущему источнику.
- Функцию сообщений о дорожном движении (ТА) можно включить из других источников, кроме тюнера, если тюнер настроен на диапазон УКВ, но не на диапазон СВ/ДВ.
- Если тюнер установлен на УКВ, переключение на функцию ТА позволит Вам задействовать другие функции настройки при прослушивании других источников, кроме тюнера.
- Когда включен индикатор “▶TRAFFIC” или “Т”, возможна настройка только на станцию типа TR (передающую информацию о дорожном движении) или улучшенную станцию TR другой сети.
- Когда включен индикатор “▶TRAFFIC” или “Т”, в памяти станций с самым сильным приемом можно сохранить только станцию типа TR (передающую информацию о дорожном движении) или улучшенную станцию TR другой сети.

Отмена специальных сообщений о дорожном движении

- Чтобы отменить сообщение о дорожном движении и возвратиться к исходному источнику, во время получения сообщения нажмите кнопку ТА.

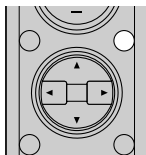

Сообщение отменяется, но тюнер остается в режиме ТА до повторного нажатия кнопки ТА.

Настройка громкости специальных сообщений о дорожном движении

Когда начинается сообщение о дорожном движении, громкость автоматически устанавливается на предварительно заданный уровень, чтобы Вы смогли ясно слышать сообщение.

- Установите громкость, настроив ее во время приема сообщения о дорожном движении.

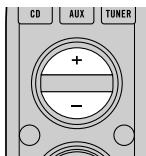

Новая установленная громкость сохраняется в памяти и восстанавливается при последующих сообщениях о дорожном движении.

Функция звукового сигнала о станции, передающей сообщения о дорожном движении

Примерно через 30 секунд после перехода индикатора “►TRAFFIC” в состояние “Т” из-за слабого сигнала издается звуковой сигнал, напоминающий о необходимости выбрать другую станцию типа TR или улучшенную станцию TR другой сети.

- Если Вы слушаете тюнер, настройтесь на другую станцию типа TR или улучшенную станцию TR другой сети.

Если источником является не тюнер, тюнер автоматически ищет станцию с наиболее сильным в данной местности сигналом, передающую сообщения о дорожном движении в течение 10 (или 30)* секунд с момента переключения индикатора “►TRAFFIC” в состояние “Т”.

* **Время до начала сканирования.**

Функция ТА включена	10 секунд
Функции ТА и AF (альтернативных частот) включены	30 секунд

Функция выбора местных станций

Если для автоматической перенастройки тюнера используется функция поиска альтернативных частот AF, функция выбора местных станций (Regional) ограничивает выбор станциями, которые передают местные программы.

Примечание:

- Местные программы и местные сети организованы по-разному в зависимости от страны (т.е. могут изменяться в зависимости от времени, штата или района вещания).
- Если тюнер настроится на местную станцию, отличную от первоначально установленной, номер предварительно установленной частоты на дисплее может исчезнуть.

Включение функции местных станций

Функцию местных станций (Regional) можно включить или выключить независимо для каждого поддиапазона УКВ.

- При нажатии кнопки **FUNCTION 5** на экране настройки тюнера функция местных станций включается или выключается.



Радиотекст

Тюнер может показывать данные радиотекста, переданные станциями RDS, например, информацию о станции, название передаваемой в данный момент песни и имя артиста.

Примечание:

- При получении радиотекста загорается индикатор “RT”.
- Тюнер автоматически запоминает три последних полученных сообщения радиотекста и при получении заменяет текст из последней полученной передачи новым текстом.
- Под кнопками FUNCTION 1 по 6 можно сохранить до шести последних сообщений радиотекста.

Дисплей радиотекста

1. При нажатии кнопки **FUNCTION 6** на экране настройки тюнера происходит переход на дисплей радиотекста.



Примечание:

- Если в данный момент не получены сообщения системы радиотекста, на дисплее показано сообщение “NO TEXT”.

2. Вызвать из памяти тюнера три последние сообщения радиотекста можно с помощью кнопок **◀/▶**.



При нажатии кнопки происходит переход между четырьмя дисплеями радиотекста.

- Для возврата на экран настройки тюнера нажмите кнопку **RETURN**.

Примечание:

- Если в тюнере не записаны данные радиотекста, эта кнопка не работает.

Сохранение радиотекста в памяти

1. Выполните шаги 1 и 2 пункта “Дисплей радиотекста”, после чего выберите радиотекст, который хотите записать в память.
2. Чтобы вызвать из памяти радиотекст, записанный под кнопками FUNCTION 1 по 6, нажмите соответствующую кнопку (например, нажмите кнопку FUNCTION 4).



Восстановление предварительно заданного радиотекста

1. Перейдите на дисплей радиотекста.
2. Чтобы запомнить радиотекст под кнопками FUNCTION 1 по 6, нажмите на 2 секунды соответствующую кнопку (например, нажмите на 2 секунды кнопку FUNCTION 4).



Основные операции с встроенным проигрывателем компакт-дисков

Выдача

Нажмите кнопку EJECT/OPEN (Выдача/Открытие) один раз, передняя панель откроется, и будет выдан диск.
При открытой передней панели можно просто выдать диск.

Примечание:

- Когда диск остается в изделии, функцию CD можно включить или выключить. (См. с. 24.)
- Диск, вставленный не полностью, после выдачи может повредиться или выпасть.
- Если загрузка и выдача компакт-диска не работает нормально, выдать компакт-диск можно, нажав и удерживая кнопку EJECT/OPEN (Выдача/Открытие) при открытой передней панели.

Индикатор номера записи

Индикатор времени воспроизведения



Переключение дисплея (только для дисков типа CD TEXT)

При каждом нажатии кнопки DISPLAY, дисплей изменяется в следующем порядке:

Время воспроизведения	▷	Время воспроизведения	▷	Время воспроизведения	▷	Время воспроизведения
Название диска		Артист на диске		Название записи		Записанный артист

Если длина текста превышает 20 букв, увидеть остальной текст можно, нажав кнопку DISPLAY более чем на 2 секунды.

Примечание:

- Диск типа CD TEXT – это компакт-диск с записанным текстом, например названием диска, именем артиста и названием записи.
- Если определенная текстовая информация на диске типа CD TEXT не записана, на дисплее появляется сообщение “No ~” (например, “No Title” – “Без названия”).

Поиск записи и быстрый переход вперед/назад

- Выбрать между поиском записи или быстрым переходом вперед/назад можно, в течение разного времени нажимая кнопку ◀/▶.

Поиск записи	До 0,5 секунды
Быстрый переход вперед/назад	Удерживайте

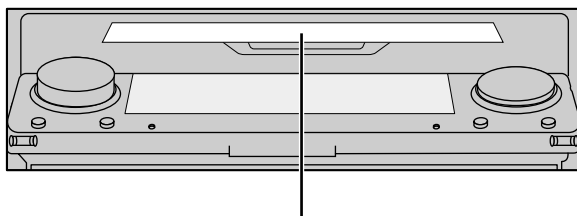

Гнездо ввода компакт-диска

Если вставлен компакт-диск, передняя панель автоматически закрывается. Встроенный проигрыватель компакт-дисков одновременно воспроизводит один стандартный компакт-диск диаметром 12 см или 8 см (сингл). При воспроизведении компакт-дисков диаметром 8 см не пользуйтесь адаптерами.

Примечание:

- Если диск нельзя вставить полностью или если воспроизведение невозможно, убедитесь, что он вставлен стороной записи вниз. Нажмите кнопку EJECT/OPEN (Выдача/Открытие) и прежде чем вставлять диск снова, проверьте его на наличие повреждений.
- Если встроенный проигрыватель компакт-дисков не может работать правильно, на дисплее появляется сообщение об ошибке (например, "ERROR-14"). См. "Сообщения об ошибках, выдаваемые встроенным проигрывателем компакт-дисков" на с. 77.
- Не вставляйте в Гнездо ввода компакт-диска ничего, кроме компакт-дисков.

Открыть

Нажав кнопку EJECT/OPEN (Выдача/Открытие) на 2 секунды, можно открыть переднюю панель, не выдавая компакт-диска.

Если передняя панель открыта, ее можно закрыть.



ПРЕДУПРЕЖДЕНИЕ:

- Не пользуйтесь аппаратом при открытой передней панели. Если оставить ее открытой, это может привести к травме или несчастному случаю.

Операции на экране настройки встроенного проигрывателя компакт-дисков

Доступ к экрану настройки встроенного проигрывателя компакт-дисков

1. Откройте крышку пульта дистанционного управления.

При этом происходит переход на экран настройки встроенного проигрывателя компакт-дисков.

2. Нажав кнопки FUNCTION 1, 2, 3, 4 и 6, выберите функцию.

■ Экран настройки встроенного проигрывателя компакт-дисков

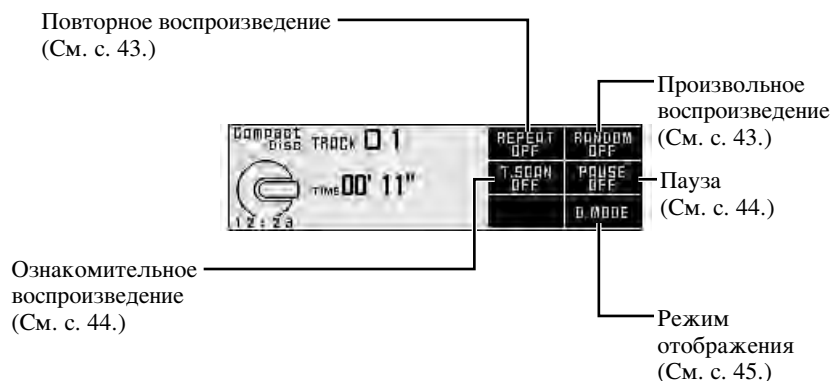

Выход из экрана настройки встроенного проигрывателя компакт-дисков

- Для возврата на экран встроенного проигрывателя компакт-дисков закройте крышку пульта дистанционного управления.

Использование функций

Повторное воспроизведение

При повторном воспроизведении та же запись повторно воспроизводится еще раз.

- При нажатии кнопки **FUNCTION 1** на экране настройки встроенного проигрывателя компакт-дисков режим повторного воспроизведения включается или выключается.

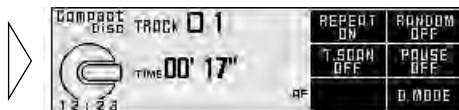

Примечание:

- При поиске записи или быстром переходе вперед/назад, повторное воспроизведение автоматически отменяется.

Произвольное воспроизведение

При произвольном воспроизведении записи на компакт-диске для разнообразия воспроизводятся произвольно.

- При нажатии кнопки **FUNCTION 2** на экране настройки встроенного проигрывателя компакт-дисков режим произвольного воспроизведения включается или выключается.

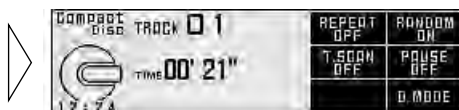

Ознакомительное воспроизведение

При ознакомительном воспроизведении последовательно воспроизводятся первые 10 секунд каждой записи компакт-диска.

1. При нажатии кнопки **FUNCTION 3** на экране настройки встроенного проигрывателя компакт-дисков включается режим ознакомительного воспроизведения.

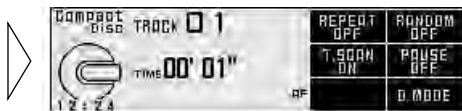

2. Когда найдете нужную запись, отмените ознакомительное воспроизведение, нажав кнопку **FUNCTION 3**.

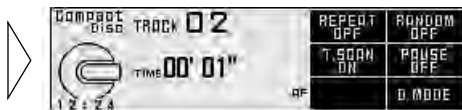

Примечание:

- После прохождения всех записей на диске режим ознакомительного воспроизведения автоматически отменяется.

Пауза

Пауза приостанавливает воспроизведение текущей записи.

- При нажатии кнопки **FUNCTION 4** на экране настройки встроенного проигрывателя компакт-дисков режим паузы включается или выключается.

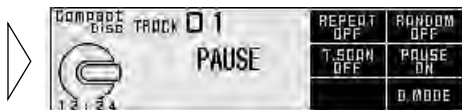

Изменение режима отображения

- При нажатии кнопки **FUNCTION 6** на экране настройки встроенного проигрывателя компакт-дисков режим дисплея переключается в следующем порядке:

Нормальный дисплей

←→ Простой дисплей



Ввод названия диска

Во встроенном проигрывателе компакт-дисков можно ввести до 48 названий компакт-дисков. (См. “Ввод названия диска” на с. 51 в части “Работа с чейнджером компакт-дисков”.)

Примечание:

- После ввода названий 48 дисков данные для нового диска будут записаны вместо самого старого.
- Подключив чейнджер компакт-дисков, можно вводить названия до 100 дисков.
- При воспроизведении на этом изделии дисков типа CD TEXT перейти в этот режим нельзя.

Основные операции с чейнджером компакт-дисков

Это изделие может управлять чейнджером компакт-дисков (реализуется отдельно).

Поиск записи и быстрый переход вперед/назад

- Выбрать между поиском записи или быстрым переходом вперед/назад можно, в течение разного времени нажимая кнопку ◀/▶.

Поиск записи	До 0,5 секунды
Быстрый переход вперед/назад	Удерживайте

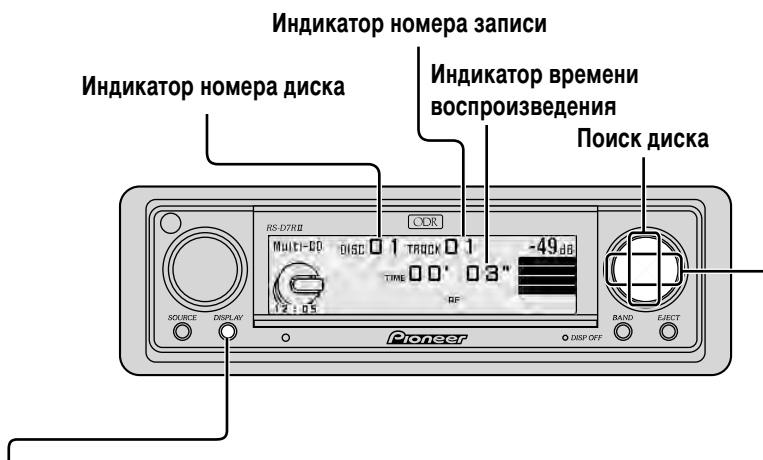

Переключение дисплея (При воспроизведении диска типа CD TEXT, совместимого с чейнджером компакт-дисков).

При каждом нажатии кнопки DISPLAY, дисплей изменяется в следующем порядке:

Время воспроизведения ▷ Время воспроизведения ▷ Время воспроизведения ▷ Время воспроизведения
Название диска ▷ Артист на диске ▷ Название записи ▷ Записанный артист

Если длина текста превышает 20 букв, увидеть остальной текст можно, нажав кнопку DISPLAY более чем на 2 секунды.

Примечание:

- Диск типа CD TEXT – это компакт-диск с записанным текстом, например названием диска, именем артиста и названием записи.
- Если определенная текстовая информация на диске типа CD TEXT не записана, на дисплее появляется сообщение “No ~” (например, “No Title” – “Без названия”).

Работа на экране настройки чейнджера компакт-дисков

Доступ к экрану настройки чейнджера компакт-дисков

1. Откройте крышку пульта дистанционного управления.

При этом происходит переход на экран настройки чейнджера компакт-дисков.

2. Нажав кнопки FUNCTION 1 по 6, выберите функцию.

■ Экран настройки чейнджера компакт-дисков

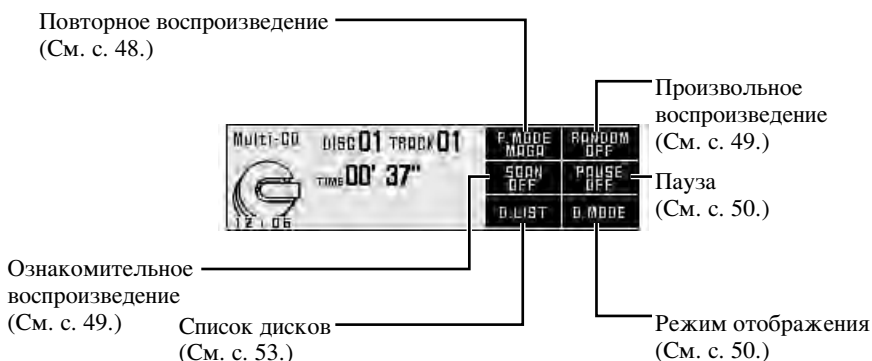

Выход из экрана настройки чейнджера компакт-дисков

- Для возврата на экран чейнджера компакт-дисков закройте крышку пульта дистанционного управления.

Использование функций

Повторное воспроизведение

Есть три области повторного воспроизведения: Повтор одной записи, Повтор диска и Повтор чейнджера компакт-дисков. По умолчанию задано Повтор чейнджера компакт-дисков.

- При нажатии кнопки **FUNCTION 1** на экране настройки чейнджера компакт-дисков область повторного воспроизведения будет изменяться следующим образом:

MAGA → REPEAT → D.REPEAT



■ Режим воспроизведения

На дисплее	Область воспроизведения
MAGA	Повторение чейнджера компакт-дисков
REPEAT	Повтор одной записи
D.REPEAT	Повтор диска

Примечание:

- Если во время повторного воспроизведения выбрать другие диски, область повторного воспроизведения изменится на чейнджер компакт-дисков.
- Если во время повтора одной записи произвести поиск записи или быстрый переход вперед/назад, область повторного воспроизведения изменится на повтор диска.

Произвольное воспроизведение

В пределах выбранной области воспроизведения записи воспроизводятся произвольно, как объясняется в части “Повторное воспроизведение” на с. 48.

- При нажатии кнопки **FUNCTION 2** на экране настройки чейнджера компакт-дисков режим произвольного воспроизведения включается или выключается.

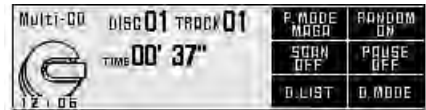

Выбрав нужную область повторного воспроизведения из перечисленных в части “Повторное воспроизведение” на с. 48, включите ознакомительное воспроизведение чейнджера компакт-дисков.

Примечание:

- При включении произвольного воспроизведения повтор одной записи переключается на повтор диска.

Ознакомительное воспроизведение

В режиме повтора диска в течение примерно 10 секунд воспроизводится начало каждой записи выбранного диска. В режиме повтора чейнджера компакт-дисков в течение примерно 10 секунд воспроизводится начало первой записи каждого диска.

1. При нажатии кнопки **FUNCTION 3** на экране настройки чейнджера компакт-дисков включается режим ознакомительного воспроизведения.

Выбрав нужную область повторного воспроизведения из перечисленных в части “Повторное воспроизведение” на с. 48, включите произвольное воспроизведение чейнджера компакт-дисков.

2. Когда найдете нужную запись (или диск), отмените ознакомительное воспроизведение кнопкой **FUNCTION**.



На дисплее

Область воспроизведения

T. Scan	Повтор диска
D. Scan	Повторение чейнджера компакт-дисков

Примечание:

- После прохождения всех записей на дисках режим ознакомительного воспроизведения автоматически отменяется.
- При включении воспроизведения в случайном порядке повтор одной записи переключается на повтор диска.

Пауза

Пауза приостанавливает воспроизведение текущей записи.

- При нажатии кнопки **FUNCTION 4** на экране настройки чейнджера компакт-дисков режим паузы включается или выключается.

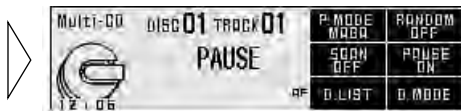

Изменение режима отображения

- При нажатии кнопки **FUNCTION 6** на экране настройки чейнджера компакт-дисков режим отображения изменяется в следующем порядке:

Нормальный дисплей
←→ Простой дисплей

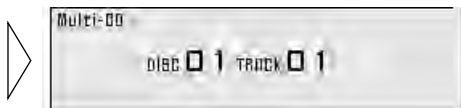

Поиск диска по номеру

Выбрать диск можно прямо, нажав кнопки **FUNCTION 1** по 6. Просто нажмите номер, соответствующий диску, который Вы хотите слушать.

1. Нажмите кнопку **SHIFT** на экране настройки чейнджера компакт-дисков.

При этом происходит переход на экран поиска диска по номеру, что позволяет выбрать диск.

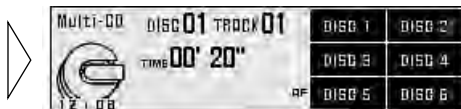

2. Выберите нужный диск с помощью кнопок **FUNCTION 1** по 6.

- Если подключен чейнджер на 12 компакт-дисков и вы хотите выбрать диски с 7 по 12, на экране поиска диска по номеру снова нажмите кнопку **SHIFT**.

Название диска

Ввод названия диска

Можно ввести названия до 100 дисков, каждое длиной до 20 букв. Использование этой функции позволит Вам легко искать и выбирать для воспроизведения нужный диск.

Примечание:

- В зависимости от подключенного чейнджера компакт-дисков, Вы можете вводить названия длиной до 10 букв.

1. Воспроизводите диск, название которого хотите ввести.

2. На 2 секунды нажмите кнопку SHIFT на экране настройки чейнджера компакт-дисков.

При этом произойдет переход на экран ввода названия диска.

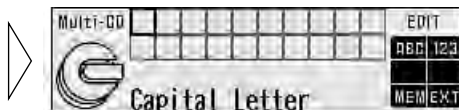

Примечание:

- Если на экране поиска компакти-диска по номеру или на экране списка названий дисков нажать кнопку SHIFT на 2 секунды, произойдет переход на экран ввода названий дисков.
- При воспроизведении на этом изделии дисков типа CD TEXT, совместимых с чейнджером компакт-дисков, перейти в этот режим нельзя.
- Диск типа CD TEXT – это компакт-диск с записанным текстом, например названием диска, именем артиста и названием записи.

3. С помощью кнопки FUNCTION 1 включите нужный тип символов.

При каждом нажатии кнопок FUNCTION 1 тип символов изменяется в следующем порядке:

Заглавные буквы, цифры и символы
→ строчные буквы → европейские буквы, в частности, с наклонными ударениями (напр., á, à, ä, ç)

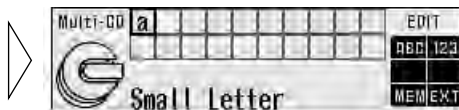

Примечание:

- Нажав кнопку FUNCTION 2, можно включить набор цифр и символов.

4. Буквы, цифры и символы выбирайте кнопками ▲/▼.

Для того, чтобы вставить пробел, пропустите позицию с помощью кнопки ►.

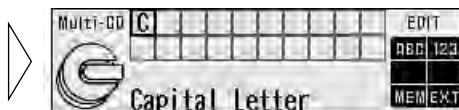

5. С помощью кнопок ◀/▶ перемещайте позицию курсора.

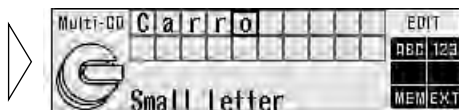

6. По окончании ввода названия запомните его, нажав кнопку **FUNCTION 5**.

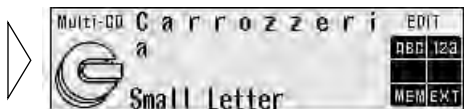

Примечание:

- Названия останутся в памяти, даже если диск вынуть из магазина, и их можно восстановить из памяти при повторном вводе диска.
- После ввода названий 100 дисков данные для нового диска будут записаны вместо самого старого.
- Для возврата на экран настройки чейнджера компакт-дисков нажмите кнопку **FUNCTION 6**.

Выбор диска по списку названий дисков

Для воспроизведения дисков, для которых вы ввели название на чейнджере компакт-дисков или дисков типа CD TEXT, совместимых с чейнджером компакт-дисков, действуйте в следующем порядке.

1. При нажатии кнопки **FUNCTION 5** на экране настройки чейнджера компакт-дисков ролисходит переход на экран ввода названия диска.

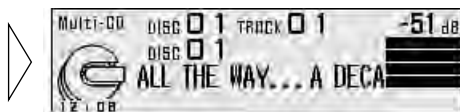

2. С помощью кнопок **◀▶** выберите название нужного диска.

Если в магазин (лоток дисков) не установлен никакой диск, номер диска автоматически пропускается.

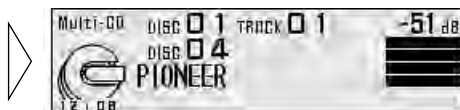

3. С помощью кнопки **▲** начните воспроизведение выбранного диска.

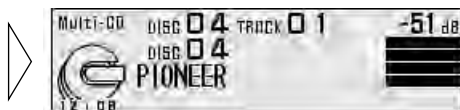

- Для возврата на экран настройки чейнджера компакт-дисков нажмите кнопку **RETURN**.

Основные операции с проигрывателем цифровых видеодисков

Это изделие может управлять проигрывателем цифровых видеодисков (реализуется отдельно).

Поиск части (записи) и быстрый переход вперед/назад

- Выбрать между поиском части (записи) или быстрым переходом вперед/назад можно, в течение разного времени нажимая кнопку ◀▶.

Поиск части (записи)	До 0,5 секунды
Быстрый переход вперед/назад	Удерживайте



Примечание:

- Когда это изделие подключено к проигрывателю цифровых видеодисков оптическим кабелем, на дисплее появляется слово "DIGITAL".

Работа на экране настройки цифровых видеодисков

Доступ к экрану настройки цифровых видеодисков

1. Откройте крышку пульта дистанционного управления.

При этом происходит переход на экран настройки цифровых видеодисков.

2. Нажав кнопки FUNCTION 1, 2, 3, 4 и 6, выберите функцию.

■ Экран настройки цифровых видеодисков

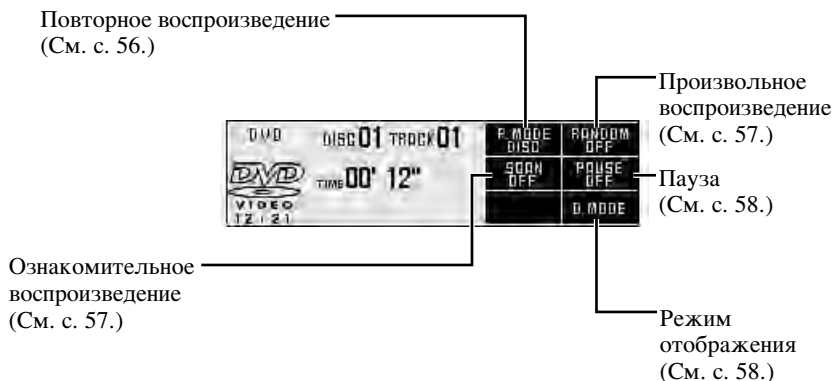

Выход из экрана настройки цифровых видеодисков

- Для возврата на экран цифровых видеодисков закройте крышку пульта дистанционного управления.

Использование функций

Повторное воспроизведение

В качестве области повтора режима воспроизведения можно выбрать часть (запись), название или воспроизводимый в данный момент диск.

- При нажатии кнопки **FUNCTION 1** на экране настройки цифровых видеодисков область повторного воспроизведения будет изменяться таким образом:



Когда проигрыватель цифровых видеодисков воспроизводит DVD : DISC → CHAPTER → TITLE

Когда проигрыватель цифровых видеодисков воспроизводит компакт-диск : DISC → REPEAT

■ DVD

На дисплее	Область воспроизведения
DISC	Повтор диска
CHAPTER	Повтор части
TITLE	Повтор названия

■ Видео-компакт-диски и компакт-диск

На дисплее	Область воспроизведения
DISC	Повтор диска
REPEAT	Повтор записи

Примечание:

- Если во время повторного воспроизведения выбрать другие диски, область повторного воспроизведения изменится на повтор дисков.
- Если во время повтора части (записи) произвести поиск записи или быстрый переход вперед/назад, область повторного воспроизведения изменится на повтор диска.

Произвольное воспроизведение

Возможно, только когда проигрыватель цифровых видеодисков воспроизводит компакт-диск.

При произвольном воспроизведении записи на компакт-диске для разнообразия воспроизводятся произвольно.

- При нажатии кнопки **FUNCTION 2** на экране настройки проигрывателя цифровых видеодисков режим произвольного воспроизведения включается или выключается.

Выбрав нужную область повторного воспроизведения из перечисленных в части “Повторное воспроизведение” на с. 56, включите произвольное воспроизведение проигрывателя цифровых видеодисков.

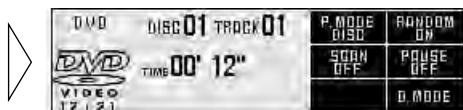

Ознакомительное воспроизведение

Возможно, только когда проигрыватель цифровых видеодисков воспроизводит компакт-диск.

При ознакомительном воспроизведении последовательно воспроизводятся первые 10 секунд каждой записи компакт-диска.

1. При нажатии кнопки **FUNCTION 3** на экране настройки проигрывателя цифровых видеодисков включается режим ознакомительного воспроизведения.
2. Когда найдете нужную запись, отмените ознакомительное воспроизведение кнопки **FUNCTION 3**.

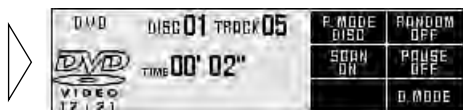
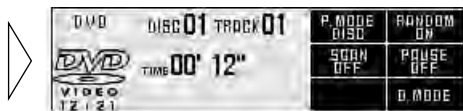

Примечание:

- После прохождения всех записей на дисках режим ознакомительного воспроизведения автоматически отменяется.

Пауза

Пауза приостанавливает воспроизведение текущей записи.

- При нажатии кнопки **FUNCTION 4** на экране настройки проигрывателя цифровых видеодисков режим паузы включается или выключается.



Изменение режима отображения

- При нажатии кнопки **FUNCTION 6** на экране настройки проигрывателя цифровых видеодисков режим дисплея переключается в следующем порядке:

Нормальный дисплей

←→ Простой дисплей

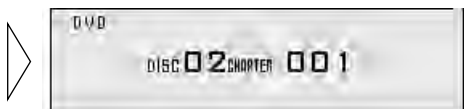

Поиск диска по номеру

Выбрать диск можно прямо, нажав кнопки **FUNCTION 1** по **6**. Просто нажмите номер, соответствующий диску, который Вы хотите слушать.

1. Нажмите кнопку **SHIFT** на экране настройки проигрывателя цифровых видеодисков.

При этом происходит переход на экран поиска диска по номеру, что позволяет выбрать диск.



2. Выберите нужный диск с помощью кнопок **FUNCTION 1** по **6**.

Ввод названия диска

В проигрывателе цифровых видеодисков можно ввести до 100 названий компакт-дисков. (См. “Ввод названия диска” на с. 51 в части “Работа с чейнджером компакт-дисков”.)

Примечание:

- После ввода названий 100 дисков данные для нового диска будут записаны вместо самого старого.
- Можно вводить названия длиной до 10 символов.

Основные операции с тюнером цифрового радиовещания (DAB)

Это изделие может управлять тюнером цифрового радиовещания DAB (реализуется отдельно).

Выбор набора или службы

При первом переключении на цифровое радиовещание происходит автоматический поиск набора цифрового радиовещания (DAB Ensemble). (Автоматический поиск производится таким же образом, как и переключение диапазонов.) По получении набора автоматический поиск прекращается.

Выберите нужную службу	До 0,5 секунды
Настройтесь на высокую или низкую частоту (набор)	От 0,5 секунды*

* При нажатии на ту же кнопку поиск останавливается и аппарат переходит в режим ожидания получения частоты набора.

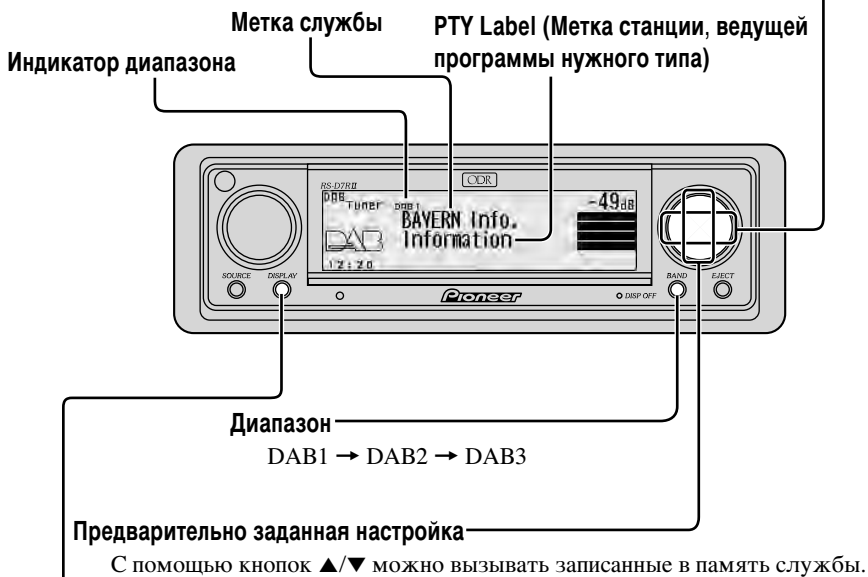

Изменение дисплея

При каждом нажатии кнопки DISPLAY, дисплей изменяется в следующем порядке:

- Метка службы
PTY Label
(Метка станции, ведущей программы нужного типа)
- Метка службы
Метка компонента обслуживания
- Метка службы
Метка набора
- Динамическая метка

Работа на экране настройки тюнера цифрового радиовещания (DAB)

Доступ к экрану настройки тюнера цифрового радиовещания (DAB)

1. Откройте крышку пульта дистанционного управления.

При этом происходит переход на экран настройки тюнера цифрового радиовещания.

2. Нажав кнопки FUNCTION 1 по 5, выберите функцию.

■ Экран настройки тюнера цифрового радиовещания (DAB)

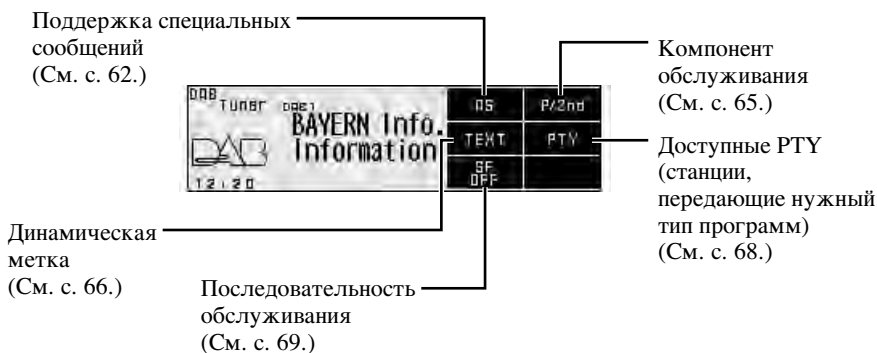

Примечание:

- При подключении к этому изделию GEX-P900DAB (II) доступны другие функции. Дополнительные подробности см. в Руководстве пользователя GEX-P900DAB (II).

Выход из экрана настройки тюнера цифрового радиовещания (DAB)

- Для возврата на экран тюнера цифрового радиовещания закройте крышку пульта дистанционного управления.

Использование функций

Переход на экран настройки предварительно заданных станций

- Нажмите кнопку **SHIFT** на экране настройки тюнера цифрового радиовещания.

При этом включается экран настройки заданных станций, позволяющий предварительно задавать станции.

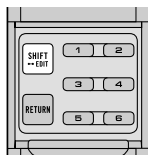

- Для возврата на экран настройки тюнера цифрового радиовещания повторно нажмите кнопку **SHIFT**.

Предварительно заданная настройка

Службы можно записать под кнопками **FUNCTION 1** по **6** для легкого восстановления станции одним касанием.

■ Память предварительно заданных радиовещательных станций

- Для вызова служб, записанных под кнопками **FUNCTION 1** по **6**, нажмите на экране предварительных настроек соответствующие кнопки.



■ Восстановление из памяти предварительно заданных радиовещательных станций

- Для записи служб под кнопками **FUNCTION 1** по **6**, нажмите на экране предварительных настроек соответствующие кнопки.



Примечание:

- В памяти можно записать до 18 служб.

Функция поддержки специальных сообщений

Даже при прослушивании источников, не относящихся к цифровому радиовещанию, функция поддержки специальных сообщений позволит Вам автоматически прослушивать поддержку специальных сообщений. По окончании специального сообщения, вызвавшего прерывание, возвращается воспроизведение предыдущего источника.

При прослушивании цифрового радиовещания можно включать/выключать параметр прерывания для специальных сообщений, кроме экстренных сообщений. Переключение между специальными сообщениями происходит следующим образом:

Специальное сообщение, которое включено всегда:

- Экстренное (Alarm)

Специальные сообщения, управляемые кнопкой ТА:

- Сообщение о дорожном движении (индикатор “TRAFFIC”)
- сообщение о транспорте (индикатор “TRAFFIC”)

Специальные сообщения, управляемые с экрана настройки тюнера цифрового радиовещания (DAB):

- сообщение о новостях (News)
- предупреждение/служба (Warning)
- чрезвычайные события (Special Event)
- спорт (Sports)
- сообщение о погоде (Weather)
- сообщение о событиях (Event)
- финансы (Finance)
- информация (Information)

■ Специальные сообщения, управляемые кнопкой ТА

- При нажатии кнопки ТА на пульте дистанционного управления происходит включение и выключение сообщений о дорожном движении и транспорте.

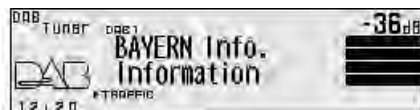

При каждом нажатии кнопки ТА специальные сообщения включаются или выключаются.

Примечание:

- При выборе компонента обслуживания, поддерживающего сообщения о дорожном движении и транспорте, загорается индикатор “►TRAFFIC”.
- Если компонент обслуживания поддерживает сообщений о дорожном движении и транспорте, в индикаторе “TRAFFIC” светится только “Т”.
- При прослушивании УКВ, включение и выключение функции ТА радиоданных одновременно включает и выключает сообщения цифрового радиовещания о дорожном движении и транспорте.

- Для отмены прерываний сообщений о дорожном движении или транспорте и возврата к исходному источнику нажмите кнопку ТА во время прерывания специального сообщения.

Примечание:

- Также можно переключить в порядке прерывающих специальных сообщений. (См. часть “Переключение прерывающих специальных сообщений” на с. 65.)

■ **Функция звукового сигнала о станции, передающей сообщения о дорожном движении**

При возникновении следующих условий на индикаторе “▶TRAFFIC” загорается литера “Т”, а через 30 секунд выдается звуковой сигнал продолжительностью 10 секунд, напоминающий Вам выбрать компонент обслуживания, поддерживающий сообщения о дорожном движении и транспорте.

- При включенных прерываниях от специальных сообщений о дорожном движении и транспорте.
 - При включенной функции последовательности служб.
 - Если этот модуль (во время приема цифрового радиовещания) не может чисто принять компонент обслуживания, поддерживающий сообщения о дорожном движении и транспорте.
 - Когда этот модуль не может принять в системе радиоданных станцию, передающую информацию о дорожном движении (ТР) или станцию типа ТР другой сети.
- **При прослушивании цифрового радиовещания, услышав звуковой сигнал о станции, передающей сообщения о дорожном движении, Вы должны перенастроиться на службу, поддерживающую сообщения о дорожном движении и транспорте, если хотите продолжать принимать их.**

При прослушивании любых других источников через 30 секунд после того, как на индикаторе “▶TRAFFIC” загорается литера “Т”, автоматически начинается поиск в этой местности компонентов обслуживания, поддерживающих сообщения о дорожном движении и транспорте.

■ Работа со специальными сообщениями, управляемыми с экрана настройки тюнера цифрового радиовещания (DAB)

1. При нажатии кнопки **FUNCTION 1** на экране настройки тюнера цифрового радиовещания экран настройки поддержки специальных сообщений включается или выключается.

2. Нажав кнопки **FUNCTION 1** по **3**, выберите специальное сообщение.

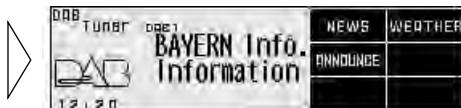

Кнопка **FUNCTION 1** : Включение/выключение новостей (“NEWS”)

Кнопка **FUNCTION 2** : Включение/выключение сообщений о погоде (“WEATHER”)

Кнопка **FUNCTION 3** : Включение/выключение специальных сообщений (“ANNOUNCE”)

Примечание:

- Появление сообщений “NEWS”, “WEATHER” или “ANNOUNCE” означает, что текущий компонент обслуживания обеспечивает поддержку специальных сообщений.
 - Если показана начальная литера каждого индикатора специальных сообщений, это означает, что Вы выбрали поддержку специальных сообщений. (например, “N” в “NEWS”.)
 - Когда в левой части индикатора выведен значок “►”, это означает, что специальное сообщение, соответствующее поддержке специальных сообщений, которую Вы выбрали, поддерживается текущим компонентом обслуживания.
 - Когда включено “ANNOUNCE”, также включены “Warning/Service” (Предупреждение/служба), “Event Announcement” (Специальные сообщения о событиях), “Special Event” (Чрезвычайное событие), “Finance” (Финансы), “Sports” (Спорт) и “Information” (Информация).
- Для возврата на экран настройки тюнера цифрового радиовещания нажмите кнопку **RETURN**.

■ Включение и выключение специальных сообщений, вызывающих прерывания

Когда в режиме ожидания прерывания находится много специальных сообщений, и Вы слушаете специальное сообщение, их можно переключать по порядку.

- Переключение на следующее сообщение.

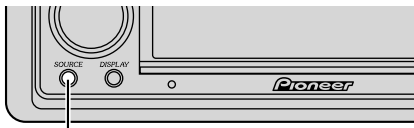

При каждом нажатии специальное сообщение изменяется ...

При каждом нажатии кнопки SOURCE Вы переходите к следующему сообщению. Когда специальных сообщений не остается, вы возвращаетесь к исходному.

Функция компонентов обслуживания

Если принимаемая в данный момент служба имеет второстепенный компонент обслуживания (горит индикатор “EXTRA”), возможно переключение компонентов обслуживания.

- Для включения или выключения компонента обслуживания нажмите кнопку FUNCTION 2 на экране настройки тюнера цифрового радиовещания (DAB).

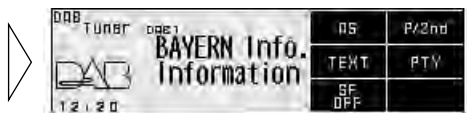

Функция динамической метки

Динамическая метка обеспечивает символьную информацию, касающуюся компонента обслуживания, который вы в данный момент прослушиваете. Вы можете “прокручивать” отображенную информацию.

Примечание:

- При получении динамической метки загорается индикатор “TEXT”.
- Тюнер автоматически запоминает три последних полученных динамических метки, заменяя при получении текст из последней полученной передачи новым полученным текстом.
- Под кнопками FUNCTION 1 по 6 можно сохранить данные до шести последних сообщений динамической метки.

■ Дисплей динамической метки

1. Для включения или выключения дисплея динамической метки нажмите кнопку FUNCTION 3 на экране настройки тюнера цифрового радиовещания.



Примечание:

- Если в данный момент динамические метки не получены, на дисплей выводится сообщение “NO TEXT”.

2. Вызвать из памяти тюнера три последние динамические метки можно с помощью кнопок ◀/▶.

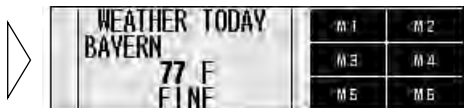

При нажатии кнопки происходит переход между четырьмя дисплеями динамических меток.

Примечание:

- Если в тюнере не записаны данные динамических меток, эта кнопка не работает.

3. Прокручивайте динамическую метку с помощью кнопки ▼.

Примечание:

- При просмотре динамической метки не делайте ничего, пока не припаркуете свой автомобиль в безопасном месте.
- Нажав кнопку ▲, Вы вернетесь к первой строке.
- Снова выбрав режим динамической метки после его отмены, можно получить самую свежую доступную информацию.
- Также можно просмотреть динамическую метку, нажав кнопку DISPLAY. В этом случае заголовок данных, отображаемых в данный момент; всегда обновляется. Дополнительные подробности см. “Изменение дисплея” на с. 59.

■ Сохранение динамической метки в памяти

1. Выполните шаги 1 и 2 пункта “Дисплей динамической метки”, а затем выберите динамическую метку, которую хотите записать в память.
2. Чтобы записать динамическую метку под кнопками FUNCTION 1 по 6, нажмите на 2 секунды соответствующую кнопку (например, нажмите на 2 секунды кнопку FUNCTION 4).



■ Восстановление из памяти предварительно записанной динамической метки

1. Перейдите на дисплей динамической метки.
 2. Чтобы вызвать из памяти динамическую метку, записанную под кнопками FUNCTION 1 по 6, нажмите соответствующую кнопку (например, нажмите кнопку FUNCTION 4).
- Для возврата на экран настройки тюнера цифрового радиовещания нажмите кнопку RETURN.



Функция доступных станций, ведущих программы нужного типа

Можно отобразить список РТУ (станций, ведущих программы нужного типа), доступных в текущем наборе. Вы можете выбрать из списка станцию, ведущую программы нужного типа.

Функции станций, ведущих программы нужного типа, слегка отличаются для цифрового радиовещания и для системы радиоданных. Не перепутайте функции станций, ведущих программы нужного типа (РТУ), для цифрового радиовещания и для системы радиоданных.

■ Поиск станции, передающей программу нужного типа (РТУ)

1. Для включения или выключения дисплея параметров поиска РТУ нажмите кнопку FUNCTION 4 на экране настройки тюнера цифрового радиовещания.



2. С помощью кнопок ◀/▶ выберите одну из функций поиска станции, передающей программу нужного типа (РТУ).

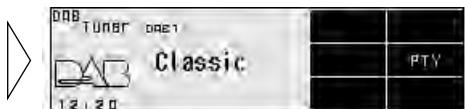

3. Поиск станции, передающей программу нужного типа, начинается нажатием кнопки.

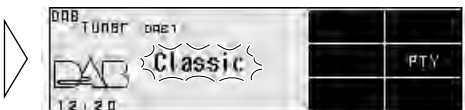

Цифровое радиовещание (DAB) принимает нужную службу РТУ.

Примечание:

- Показан “Узкий” (Narrow) метод РТУ. “Широкий” (Wide) метод при использовании в качестве источника цифрового радиовещания выбрать нельзя. (См. с. 34.)

■ Отмена режима настройки поиска станции, ведущей передачи нужного типа (РТУ)

- Для отмены режима настройки РТУ нажмите кнопку FUNCTION 4.

Функция последовательности служб

При ухудшении приема выбранной службы начинается автоматический поиск набора, поддерживающего ту же службу. В зависимости от условий, принимается набор, поддерживающий чрезвычайные сообщения и сообщения о дорожном движении.

- При нажатии кнопки **FUNCTION 5** на экране настройки тюнера цифрового радиовещания, функция последовательности обслуживания включается или выключается.

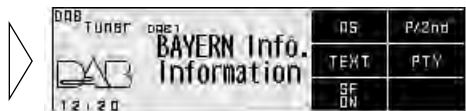

■ Функция последовательности служб (УКВ)

Если набор, поддерживающий ту же службу, найти невозможно, или при плохом качестве приема функция последовательности служб переходит к поиску таких же передач на УКВ.

Однако, переключение невозможно, если станция, ведущая аналогичную передачу на УКВ, тоже принимается плохо, не существует или на нее не ссылается станция цифрового радиовещания.

При приеме УКВ, если DAB найдет аналогичную исходной службу с лучшим приемом, возобновляется прием цифрового радиовещания. Тогда выбор выполняется вместе с компонентом обслуживания, выбранным первой службой.

Примечание:

- При включении функции последовательности обслуживания автоматически включается последовательности обслуживания (УКВ).
- Функция последовательности служб (УКВ) является функцией цифрового радиовещания. Если источником, который Вы слушали сначала, была система радиоданных RDS (FM), переключения на цифровое радиовещание не происходит.
- Даже когда вы перейдете на станцию УКВ, эта кнопка работает только во время работы цифрового радиовещания.

■ Когда мигает индикатор “NET”

Когда выбранная служба не имеет информации о радиовещательных станциях, ведущих аналогичные передачи УКВ, если условия приема этой службы ухудшаются, индикатор “NET” мигает, что означает невозможность работы функции последовательности обслуживания (УКВ).

Основные операции с ТВ-тюнером

Это изделие может управлять ТВ-тюнером (реализуется отдельно).

Ручная настройка и поиск

- Способ настройки можно выбрать, изменив продолжительность нажатия кнопки ◀▶.

Ручная настройка (пошагово)	До 0,5 секунды
Настройка поиском	От 0,5 секунды

Примечание:

- Продолжая удерживать кнопку дольше 0,5 секунды, можно пропустить радиовещательные станции. Настройка поиском начинается сразу же после отпускания кнопки.

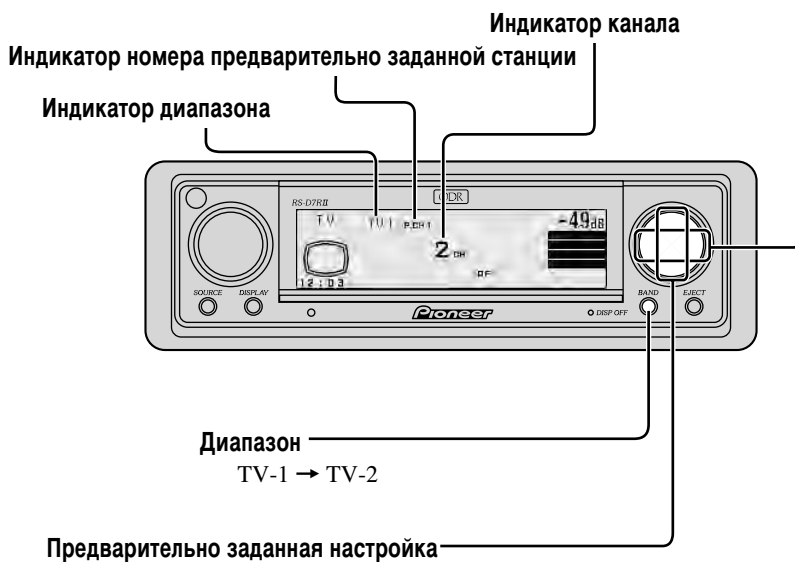

С помощью кнопок ▲/▼ можно вызывать записанные в память станции.

Работа на экране настройки ТВ-тюнера

Доступ к экрану настройки ТВ-тюнера

1. Откройте крышку пульта дистанционного управления.

При этом происходит переход на экран настройки ТВ-тюнера.

2. Нажав кнопки FUNCTION 1, выберите функцию.

■ **Экран настройки ТВ-тюнера**

Последовательная память
станций с самым сильным
сигналом
(См. с. 72.)

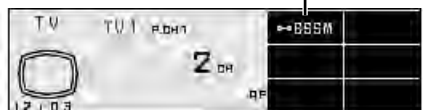

Выход из экрана настройки ТВ-тюнера

- Для возврата на экран ТВ-тюнера закройте крышку пульта дистанционного управления.

Использование функций

Последовательная память станций с самым сильным сигналом

Функция BSSM (последовательная память станций с самым сильным сигналом) автоматически записывает в память станции с сильным сигналом, от самого нижнего канала вверх.

- При нажатии кнопки **FUNCTION 1** на экране настройки ТВ-тюнера на 2 секунды последовательная память станций с самым сильным приемом (BSSM) включается.

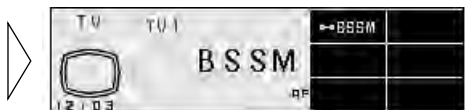

- Чтобы отменить это действие, повторно нажмите кнопку **FUNCTION 1** до окончания записи.

Примечание:

- В одном диапазоне можно запомнить до 6 станций.
- В районах, где возможен прием менее 6 станций, ранее записанные станции остаются в памяти.

Переход на экран настройки предварительно заданных станций

- Нажмите кнопку **SHIFT** на экране настройки ТВ-тюнера.

При этом включается экран настройки предварительно заданных станций, позволяющий предварительно задавать станции.

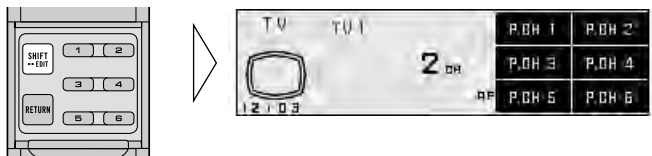

- Для возврата на экран настройки ТВ-тюнера повторно нажмите кнопку **SHIFT**.

Предварительно заданная настройка

Радиовещательные станции можно записать под кнопками FUNCTION 1 по 6 для легкого восстановления станции одним касанием.

■ Память предварительно заданных радиовещательных станций

- Для записи радиовещательных станций под кнопками **FUNCTION 1** по **6**, нажмите на экране предварительных настроек соответствующие кнопки и удерживайте их в течении **2** секунд.

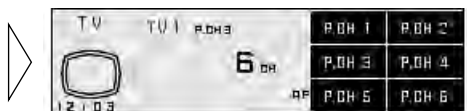

■ Восстановление из памяти предварительно заданных радиовещательных станций

- Для вызова радиовещательных станций, записанных под кнопками **FUNCTION 1** по **6**, нажмите на экране предварительных настроек соответствующие кнопки.

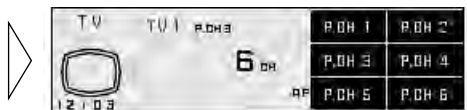

Примечание:

- В памяти можно записать до 12 станций (по шесть в поддиапазонах TV1 и TV2).

Использование дополнительного источника (AUX)

Соединитель IP-BUS-RCA, например, CD-RB20 или CD-RB10 (реализуется отдельно) позволит Вам подключить это изделие к дополнительному оборудованию, имеющему выход RCA.

Дополнительные подробности см. в руководстве пользователя соединителя IP-BUS-RCA.

Выбор дополнительного источника (AUX)

- Выберите дополнительный источник. (См. с. 24.)

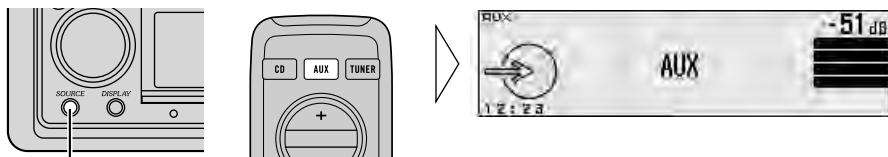

При каждом нажатии источник изменяется ...

Ввод названия дополнительного источника (AUX)

Отображаемое название дополнительного источника AUX можно изменить.

1. Откройте крышку пульта дистанционного управления.

При этом происходит переход на экран настройки дополнительного источника.

2. На 2 секунды нажмите кнопку **SHIFT** на экране настройки дополнительного источника.

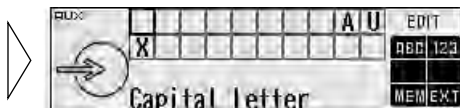

3. Введите название дополнительного источника.

См. “Ввод названия диска” на с. 51 и выполните действия п.п. 3 по 6.

Подавление звука по сигналу с сотового телефона

Звук системы автоматически подавляется, если по сотовому телефону, соединенному с устройством, выполняется звонок (исходящий или входящий).

- Звук выключается, на дисплей выводится “MUTE”, и нельзя выполнить настройки звука.

По окончании телефонного соединения возобновляется нормальная работа.

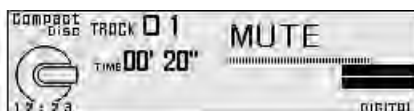

Отключение индикации на дисплее

Индикацию на дисплее можно отключить. При нажатии какой-либо клавиши при отключенном дисплее, он включится на 5 секунд, а затем снова выключится.

- При нажатии кнопки **BAND** происходит включение/выключение дисплея.

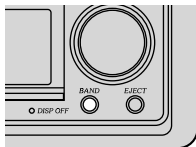

Примечание:

- При выключении дисплея загорается индикатор выключения дисплея DISPLAY OFF (см. с. 5).

Выбор регулирования освещенности

Данное устройство оснащено двумя регулировками освещенности, белой и красной. Вы можете выбрать желательное регулирование освещенности.

1. **Выключите ключ зажигания для отключения питания данного устройства.**
2. **Удерживая кнопки BAND и ▼, и включите ключ зажигания.**

Повторите процедуру 1 и 2 для включения регулирования освещенности красной и белой.

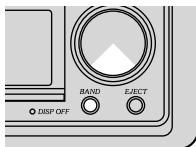

Примечание:

- Только кнопка регулирования освещенности может быть изменена. Цвет отображения постоянный.

Проигрыватель компакт-дисков и уход за ним

- Используйте только компакт-диски, имеющие маркировку “Цифровой компакт-диск” одного из двух типов, как показано ниже.



- Используйте только обычные, круглые компакт-диски. Если вставить необычный компакт-диск имеющий некруглую форму, он может застрять в проигрывателе компакт-дисков или не воспроизводиться нормально.

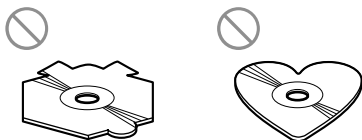

- Перед воспроизведением проверяйте все компакт-диски на трещины, царапины и коробление. Треснувшие, поцарапанные или покоробленные компакт-диски не могут обеспечить хорошего воспроизведения. Не пользуйтесь такими дисками.
- При обращении с диском не прикасайтесь к стороне записи (не запечатанной).
- Храните не используемые диски в их футлярах.
- Держите диски подальше от прямого солнечного света и не подвергайте их воздействию высоких температур.
- Не наклеивайте наклеек, не пишите и не наносите на них химические вещества.
- Чтобы очистить компакт-диск, протрите его мягкой тканью от центра к краям.

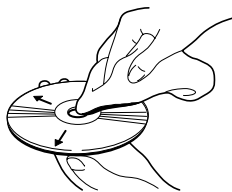

- Если в холодное время года используется обогреватель, на деталях внутри проигрывателя компакт-дисков может образоваться конденсат. Конденсация может привести к неправильной работе проигрывателя компакт-дисков. Если Вы считаете, что причиной является конденсация, выключите проигрыватель компакт-дисков на час и дайте ему возможность высохнуть, а также протрите все влажные диски мягкой тканью, чтобы убрать влагу.
- Тряска при движении по неровной дороге может прерывать воспроизведение компакт-дисков.

Диски CD-R/CD-RW

- При использовании дисков CD-R/CD-RW воспроизведение возможно только в том случае, если запись на них завершена.
- Воспроизведение при помощи этого устройства компакт-дисков типа CD-R/CD-RW, запись на которых выполнена при помощи устройства записи музыкальных компакт-дисков или при помощи персонального компьютера, может оказаться невозможным по причине характеристик диска, царапин или загрязнения диска, конденсации и т.д. на линзе этого устройства.
- Воспроизведение дисков, записанных на персональном компьютере, может быть невозможным, в зависимости от настроек приложения и окружения. Производите запись в правильном формате. (За подробной информацией обратитесь к изготовителю приложения.)
- Воспроизведение дисков CD-R/CD-RW может оказаться невозможным вследствие попадания прямого солнечного света, высоких температур или условий хранения в автомобиле.
- Это устройство не может отображать названия и другую текстовую информацию, записанную на дисках CD-R/CD-RW.
- Это устройство соответствует функции пропуска записи на дисках CD-R/CD-RW. Записи, содержащие информацию пропуска записи, пропускаются автоматически.
- При вводе в это устройство нового диска CD-RW время воспроизведения будет дольше, чем при установке обычного компакт-диска или CD-R.
- Перед использованием CD-R/CD-RW прочтите меры предосторожности при их использовании.

Dual Disc

- Dual Disc это двусторонний диск, который имеет записывающий CD для аудио на одной стороне и DVD для видео на другой стороне. Поскольку CD сторона Dual Disc физически не сочетается с главным стандартом CD, то, может быть, не будет возможно проигрывать CD сторону с данным устройством. Часто повторяющаяся загрузка и выталкивание Dual Disc могут привести в результате к царапинам на диске. Серьезные царапины могут привести к проблемам в звуко-воспроизведении данного устройства. В некоторых случаях Dual Disc может залипать в щели проводящего диска и не выталкиваться. Для предупреждения этого, мы рекомендуем Вам воздержаться от использования Dual Disc с данным устройством. Пожалуйста, для получения более полной информации о Dual Discs обратитесь к заводу-изготовителю дисков.

Сообщения об ошибках, выдаваемые встроенным проигрывателем КОМПАКТ-ДИСКОВ

При возникновении проблем с воспроизведением компакт-дисков на дисплее появляется сообщение об ошибке. Для выяснения причины неисправности воспользуйтесь представленной ниже таблицей, затем выполните предполагаемые действия по устранению. Если неисправность не исчезает, свяжитесь со своим поставщиком или с ближайшей мастерской, уполномоченной обслуживать продукцию фирмы PIONEER.

Сообщение	Возможная причина	Рекомендуемые действия
ERROR- 11, 12, 17, 30	Диск загрязнен.	Очистите диск.
ERROR- 11, 12, 17, 30	Диск поцарапан.	Замените диск.
ERROR- 14	Незаписанный диск.	Проверьте диск.
ERROR- 10, 11, 12, 14, 17, 30, A0	Электрическая или механическая неисправность.	Включите и выключите зажигание или переключитесь на другой источник, а затем снова на проигрыватель компакт-дисков.
ERROR- 44	Все записи пропускаются.	Замените диск.
HEAT	Проигрыватель компакт-дисков перегрелся.	Прекратите воспроизведение до понижения температуры аппарата.

Примечание:

- Это устройство предназначено для транспортных средств с аккумулятором напряжением 12 В с заземленным отрицательным полюсом. Перед установкой на прогулочном автомобиле, грузовике или автобусе проверьте напряжение аккумулятора.
- Во избежание коротких замыканий в электрической системе перед началом установки обязательно отключите кабель аккумулятора ⊖.
- За подробностями о подключении усилителя мощности и других устройств обратитесь к руководству пользователя, а затем правильно произведите подключение.
- Закрепите электропроводку кабельными стяжками или липкой лентой. Чтобы защитить проводку на участках, где она расположена поблизости от металлических деталей, обмотайте ее липкой лентой.
- Проведите и закрепите всю проводку так, чтобы она не прикасалась к движущимся частям, например, к переключателю передач, ручному тормозу или направляющим сидений. Не проводите проводку в местах, где она может нагреваться, например около выхода обогревателя. Если изоляция проводки расплавится или порвется, возникнет опасность короткого замыкания на корпус автомобиля.
- Не проводите проводник с прозрачным покрытием через отверстие в отсеке двигателя, для подключения его к аккумулятору. При этом повредится изоляция проводника, что приведет к очень опасному короткому замыканию.
- Не укорачивайте никакие проводников. Иначе защитная схема в соответствующей ситуации может не сработать.
- Ни в коем случае не подавайте питание на другое оборудование, разрезав изоляцию проводника питания и прикрутив к нему другой проводник. Таким образом может быть превышена нагрузка проводника, что приведет к перегреву.
- При замене предохранителя обязательно применяйте предохранители номинала, нанесенного на патрон предохранителя.
- Проводник полосатый черный, с прозрачным покрытием заземлен. Пожалуйста, заземлите этот проводник отдельно от заземления силовых изделий, таких как усилитель мощности. Если Вы заземлите эти изделия вместе и заземление отсоединится, возникнет риск выхода изделий из строя или пожара.
- Когда источник изделия включен ON, то контрольный сигнал выходит по полосатому белому, с синим покрытием проводнику. Подключите дистанционное управление к клемме релейного управления антенны автомобиля (макс. 300 мА 12 В пост. тока). Если в автомобиле есть оконная антенна, подключите к клемме питания антенного усилителя.
- Когда в данной системе используется внешний усилитель мощности, убедитесь, что проводник полосатый белый, с синим покрытием, не подсоединен к силовым клеммам усилителя. Также не подсоединяйте полосатый белый, с синим покрытием проводник к силовым клеммам авто-антенны. Такое подключение может привести к излишней утечке тока и неправильной работе.
- Во избежание короткого замыкания изолируйте отключенный проводник изоляцией. Если проводники не изолировать, существует опасность их короткого замыкания.
- Во избежание неправильного подключения, входная сторона разъема IP-BUS и оптического разъема синего цвета, а выходная сторона – черного. Правильно подключите их в ответные разъемы тех же цветов.
- Для подключения этой системы требуются оптические кабели и кабели IP-BUS. За дополнительными подробностями обратитесь к ближайшему поставщику.
- Устанавливайте антенну глобальной системы навигации (GPS) подальше от этого устройства. Если установить ее слишком близко, она может плохо работать.
- **Это устройство нельзя устанавливать на автомобиле, переключатель зажигания которого не имеет положения ACC (“Дополнительное оборудование”). (Рис. 1)**



Положение ACC

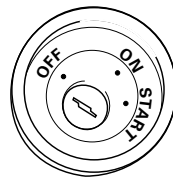

Нет положения ACC

Рис. 1

- Кабели данного устройства и других устройств могут быть разного цвета, несмотря на то что, они выполняют одинаковые функции. При соединении данного устройства с другим устройством, ознакомьтесь с инструкциями каждого устройства и соедините кабели, выполняющие одинаковые функции.

Примеры настройки

Пример системы с чейнджером компакт-дисков



Рис. 2

Пример системы с проигрывателем цифровых видеодисков

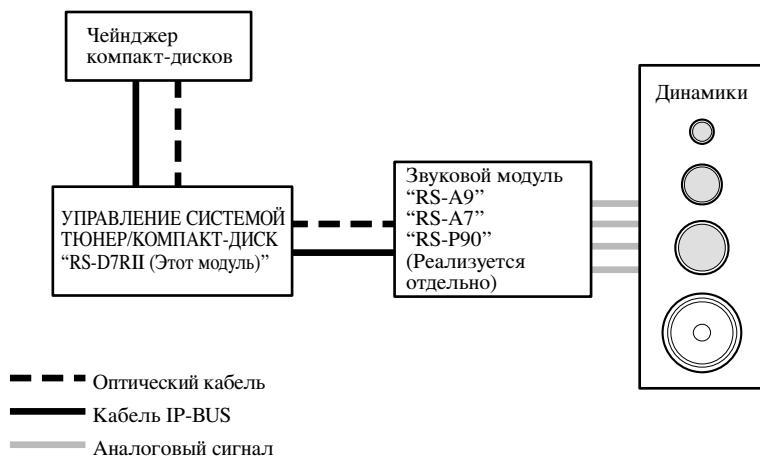

Рис. 3

Подключение кабеля питания

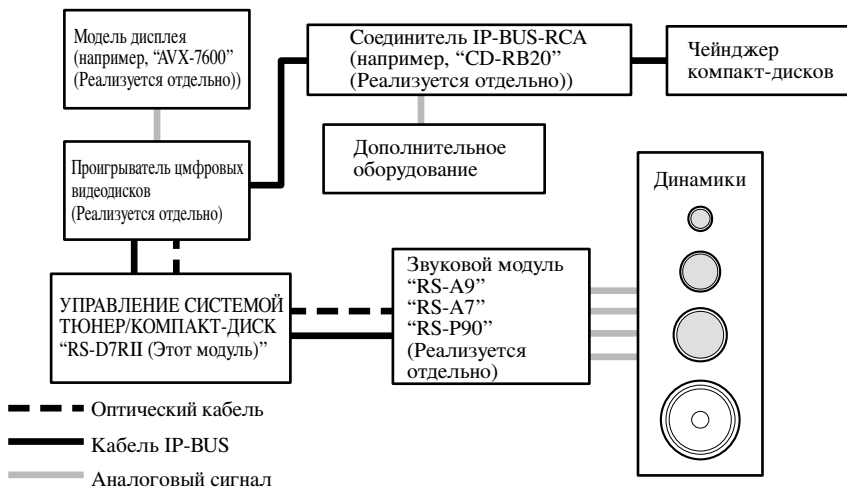

Рис. 4

Установка фильтра шумов

Для предупреждения шума правильно используйте прилагаемый фильтр шумов.

1. Наденьте фильтр шумов на каждую группу кабелей, как показано ниже.

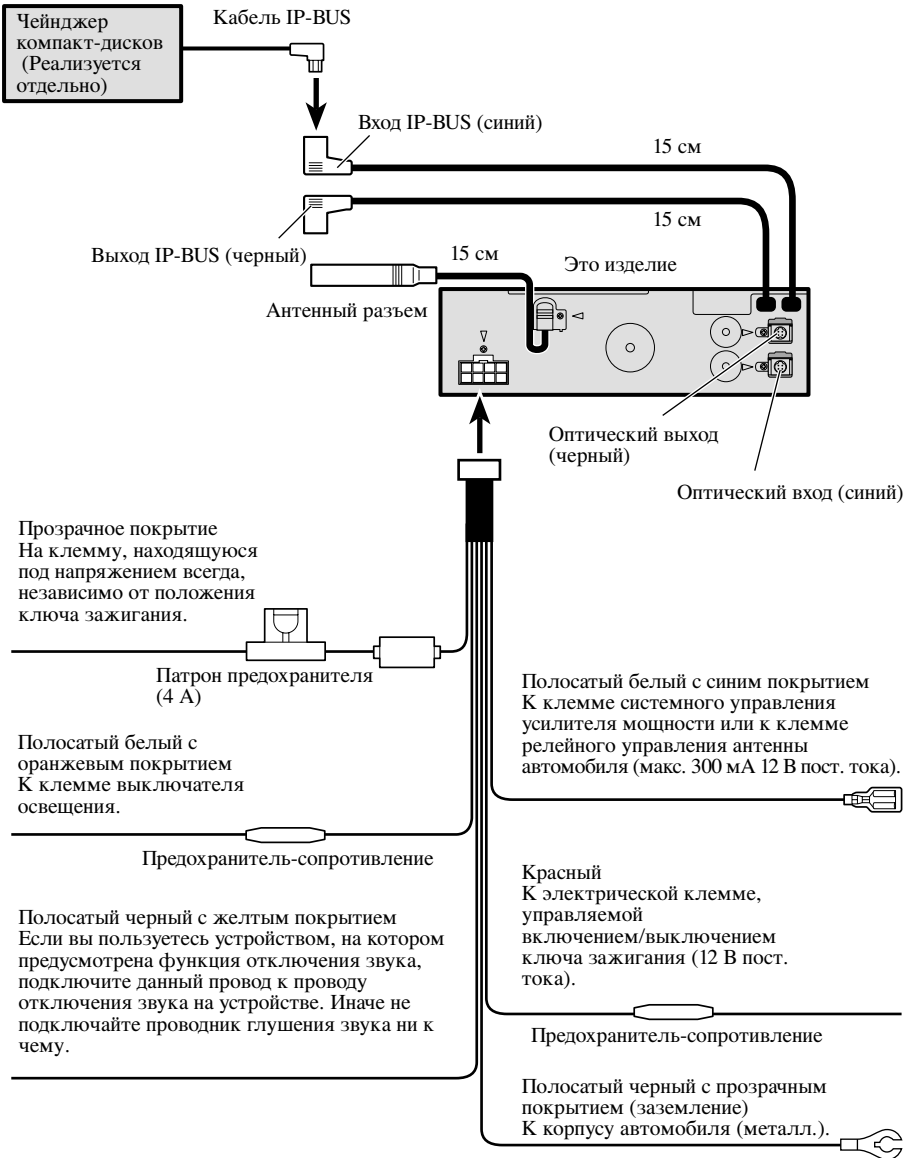
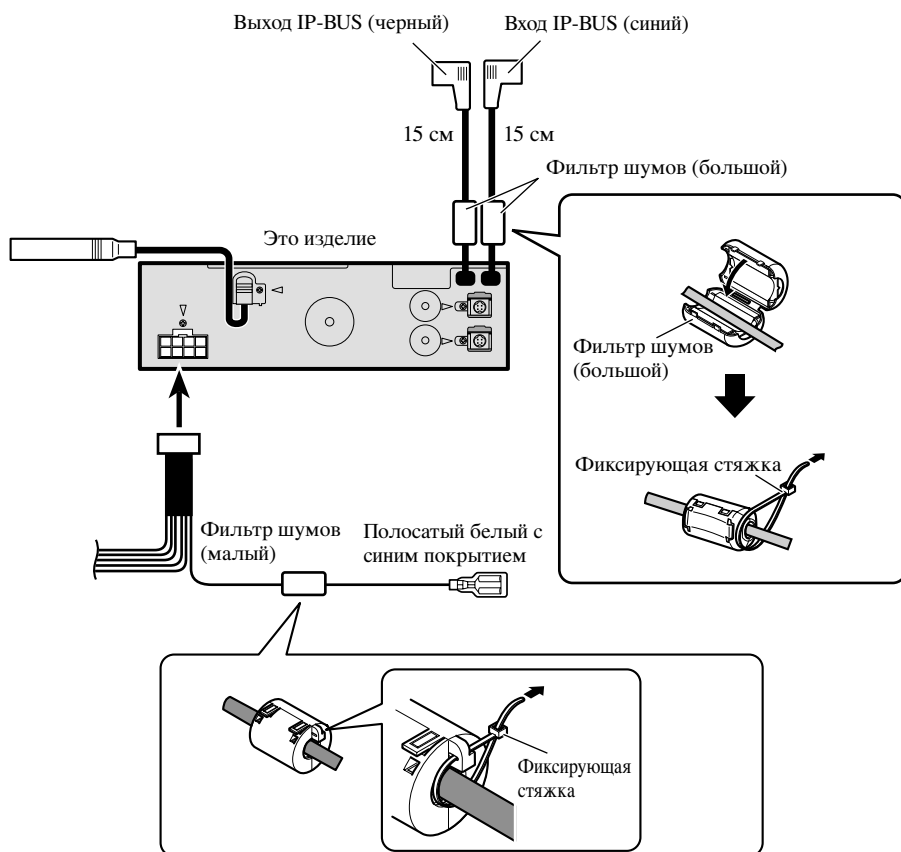

Подключение системы

- *1 Кабель IP-BUS
- *2 Оптический кабель
- *3 Кабель RCA (реализуется отдельно)

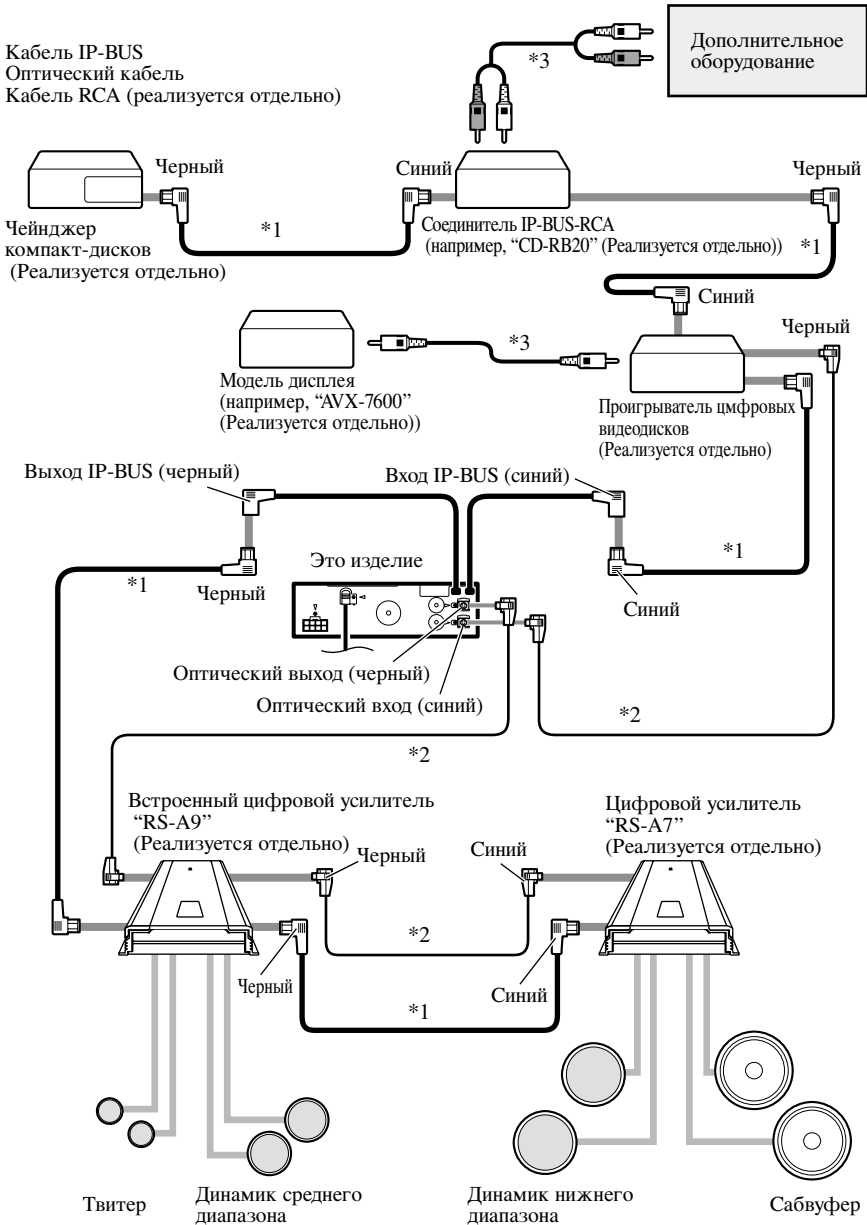

Пример системы

Система с встроенным цифровым услителем "RS-A9"



Рис. 7

Система с встроенным цифровым услителем "RS-A9" и цифровым услителем "RS-A7"

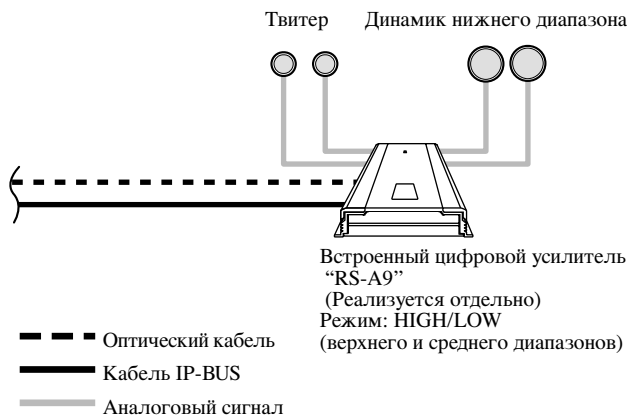

Рис. 8

Система с встроенным цифровым услителем "RS-A9" и цифровым услителем "RS-A7"

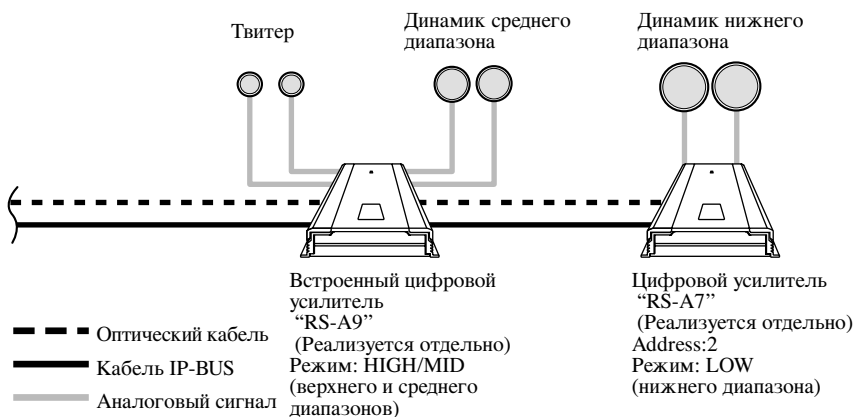

Рис. 9

Система с встроенным цифровым услителем "RS-A9" и тремя цифровыми услителем "RS-A7"

—Полностью сбалансированная чистая цифровая система—

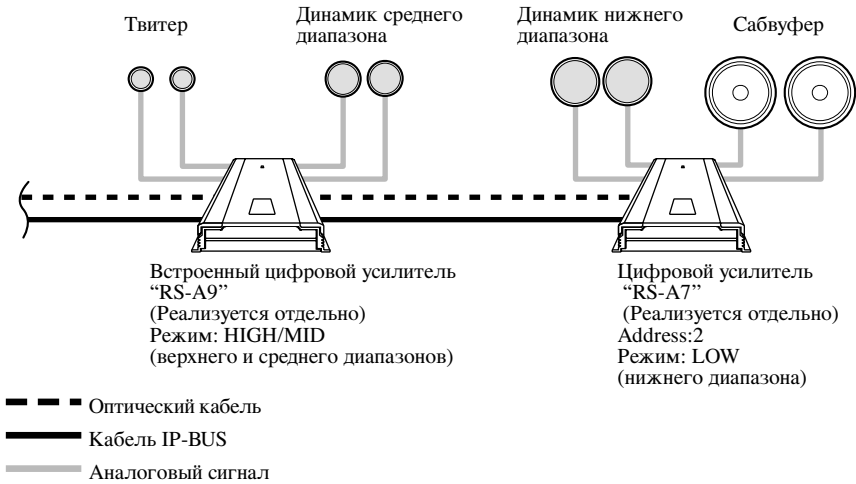

Рис. 10

Система с универсальным цифровым предусилителем "RS-P90" и тремя аналоговыми усилителями

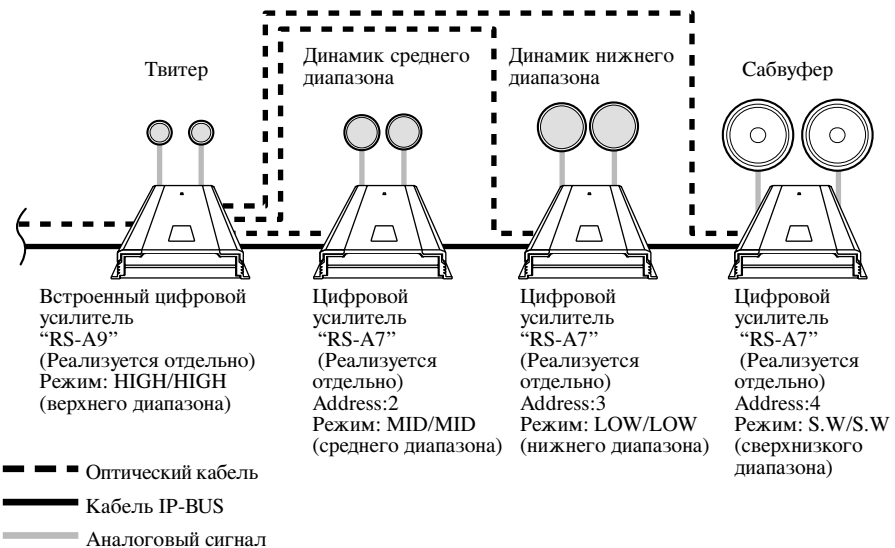

Рис. 11

Примечание:

- Перед окончательной установкой модуля, подключите проводку временно, убедившись в правильности ее соединения и в правильности работы системы.
- Для обеспечения правильности соединения используйте детали, входящие в комплект модуля. Использование несанкционированных деталей может привести к неисправности.
- Если при установке понадобится сверлить отверстия или проводить какие-либо другие изменения автомобиля, посоветуйтесь с ближайшим поставщиком.
- Устанавливайте модуль там, где он не помешает водителю и она не сможет нанести вреда пассажиру при внезапной остановке, например, аварийной остановке.
- При перегреве полупроводниковый лазер может выйти из строя; поэтому не устанавливайте модуль в жарком месте — например, около выхода обогревателя.

- Если угол установки превышает 60° от горизонтали, модуль может не обеспечивать оптимальных характеристик. (Рис. 12)

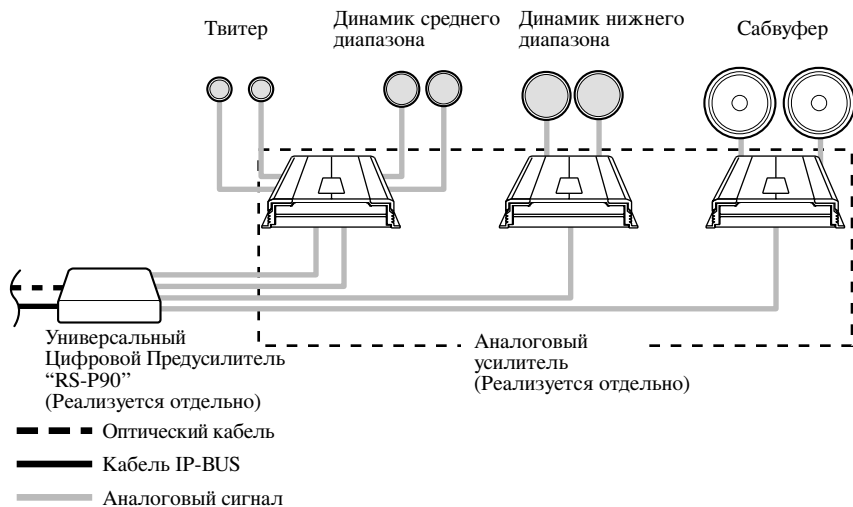

Рис. 12

- При установке, после подтверждения подходящего рассеивания тепла при использовании этого устройства, пожалуйста, удостоверьтесь, что вы оставляете просторное место позади задней панели и, пожалуйста, сверните любые неприкрепленные кабели так, чтобы они не смогли заблокировать вентиляционное отверстие.

Установка с использованием резинового вкладыша

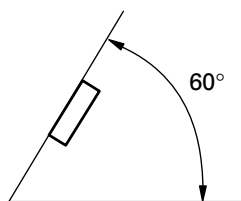

Рис. 13

Демонтаж модуля



Рис. 14

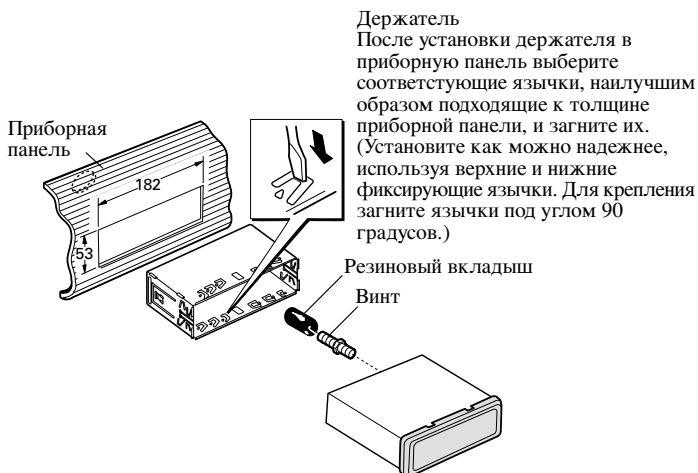

Рис. 15

Крепление модуля дистанционного управления

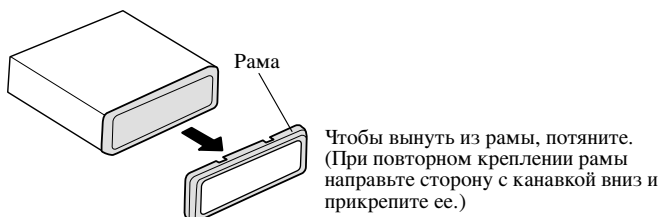
Меры предосторожности:

- Посадите модуль дистанционного управления в монтажное основание и нажмите его, пока он со щелчком не станет на место.

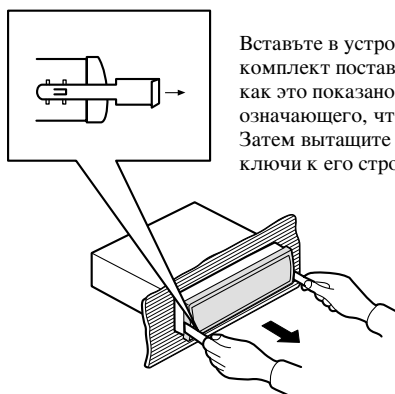
Горизонтальное крепление



Рис. 16

Вертикальное крепление

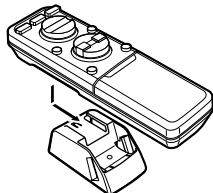

Рис. 17

Примечание:

- При вертикальном креплении крышку пульта дистанционного управления открыть невозможно.

Установка с использованием одного монтажного основания

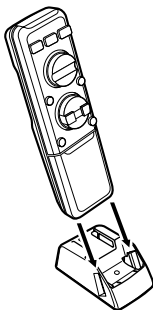
Меры предосторожности:

- Чтобы пульт дистанционного управления не мешал управлению автомобилем, всегда устанавливайте его на стороне пассажира, а не на стороне водителя.
- Перед использованием двусторонней пленки очистите поверхность. На которую наносится двусторонняя пленка, от всякой грязи.



Рис. 18

Установка с использованием монтажного основания и скобы

Меры предосторожности:

- Чтобы пульт дистанционного управления не мешал управлению автомобилем, всегда устанавливайте его на стороне пассажира, а не на стороне водителя.
- Установите монтажное основание так, чтобы закрепленный пульт дистанционного управления был наклонен под углом вверх.
- Перед использованием двусторонней пленки очистите поверхность. На которую наносится двусторонняя пленка, от всякой грязи.
- Перед тем, как сверлить отверстия, убедитесь, что винты не повредят каких-либо важных систем автомобиля (например, топливопровод, тормозные трубки, электропроводку и т.д.).

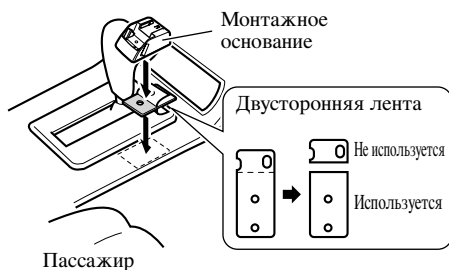
Способ А

Этот пример подходит для случаев, когда стойка достаточно широка и есть место для монтажного основания.



Рис. 19

Способ Б

Этот пример подходит для случаев, когда стойка недостаточно широка, чтобы было место для монтажного основания.

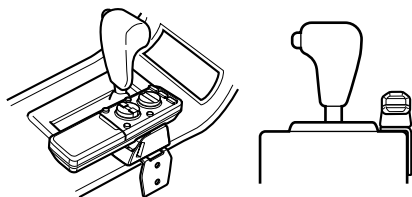

Рис. 20

Примечание:

- Установите монтажное основание так, чтобы при регулировании сиденья оно не било по сиденью.

Установка модуля дистанционного управления

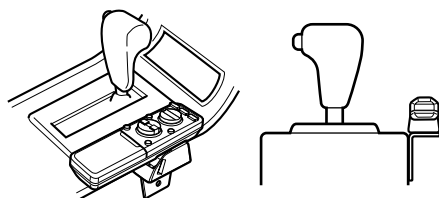
1. Установка скобу для монтажного основания.



Рис. 21

2. Установите монтажное основание в автомобиле.

Пример 1: Установка с двусторонней лентой.

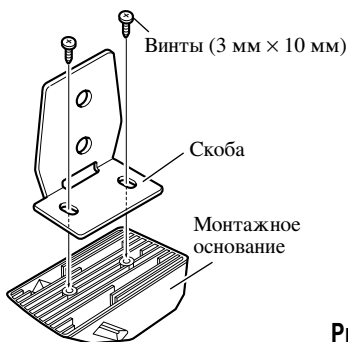

Рис. 22

Пример 2: Установка с винтами.

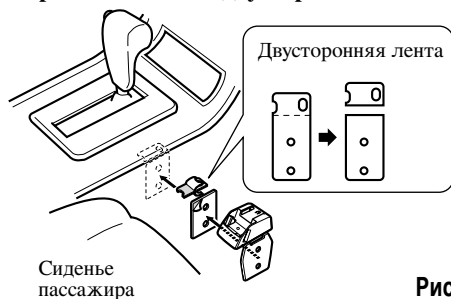

Рис. 23

ОБЩИЕ

Источник питания	14,4 В пост. т. (допустимо 10,8 В до 15,1 В)
Система заземления	Отрицательного типа
Максимальное потребление тока	4,0 А
Размеры (монтажные размеры) (передняя панель)	178 (Ш) мм × 50 (В) мм × 160 (Г) мм 188 (Ш) мм × 58 (В) мм × 20 (Г) мм
Масса	1,6 кг
Цифровой вход	Оптический вход (Частота выборки: 44,1 кГц по 96 кГц)
Цифровой выход	Оптический выход (Частота выборки: 44,1 кГц)

Проигрыватель компакт-дисков

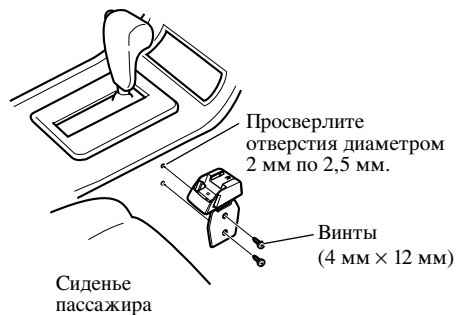
Система	Звуковая система компакт-дисков
Используемые диски	компакт-диск
Формат сигнала	Частота выборки: 44,1 кГц Число бит квантования: 16; линейное
Частотные характеристики ..	5 Гц по 20 000 Гц (± 1 дБ)

Тюнер УКВ

Диапазон частот	87,5 МГц по 108 МГц
Полезная чувствительность	9 дБф (0,8 мкВ/75 Ом, моно, сигнал/шум: 30 дБ)
Пороговая чувствительность при отношении сигнал/шум 50 дБ	15 дБф (1,5 мкВ/75 Ом, моно)
Соотношение сигнал/шум	70 дБ (сеть ПЕС-А)
Искажение	0,3% (при 65 дБф, 1 кГц, стерео)
Частотный отклик	30 Гц по 15 000 Гц (± 3 дБ)
Переходное затухание между стереоканалами	40 дБ (при 65 дБф, 1 кГц)

Тюнер СВ

Диапазон частот	531 кГц по 1 602 кГц (шаг 9 кГц)
Полезная чувствительность	18 мкВ (соотношение сигнал/шум: 20 дБ)
Избирательность	50 дБ (± 9 кГц)

Тюнер ДВ

Диапазон частот	153 кГц по 281 кГц
Полезная чувствительность	30 мкВ (соотношение сигнал/шум: 20 дБ)
Избирательность	50 дБ (± 9 кГц)

Примечание:

- Вследствие улучшения характеристики и конструкция подлежат возможным изменениям, которые будут проводиться без уведомления.

www.pioneer-eur.com

Visit **www.pioneer.co.uk** (or **www.pioneer-eur.com**) to register your product.

Visite **www.pioneer.es** (o **www.pioneer-eur.com**) para registrar su producto.
Zum Registrieren Ihres Produktes besuchen Sie bitte **www.pioneer.de** (oder **www.pioneer-eur.com**).

Visitez **www.pioneer.fr** (ou **www.pioneer-eur.com**) pour enregistrer votre appareil.

Si prega di visitare il sito **www.pioneer.it** (o **www.pioneer-eur.com**) per registrare il prodotto.

Bezoek **www.pioneer.nl** (of **www.pioneer-eur.com**) om uw product te registreren.

Посетите **www.pioneer-rus.ru** (или **www.pioneer-eur.com**) для регистрации приобретенного Вами изделия.

PIONEER CORPORATION

4-1, MEGURO 1-CHOME, MEGURO-KU, TOKYO 153-8654, JAPAN

PIONEER ELECTRONICS (USA) INC.

P.O. Box 1540, Long Beach, California 90801-1540, U.S.A.

TEL: (800) 421-1404

PIONEER EUROPE NV

Haven 1087, Keetberglaan 1, B-9120 Melsele, Belgium

TEL: (0) 3/570.05.11

PIONEER ELECTRONICS ASIACENTRE PTE. LTD.

253 Alexandra Road, #04-01, Singapore 159936

TEL: 65-6472-1111

PIONEER ELECTRONICS AUSTRALIA PTY. LTD.

178-184 Boundary Road, Braeside, Victoria 3195, Australia

TEL: (03) 9586-6300

PIONEER ELECTRONICS OF CANADA, INC.

300 Allstate Parkway, Markham, Ontario L3R 0P2, Canada

TEL: 1-877-283-5901

PIONEER ELECTRONICS DE MEXICO, S.A. de C.V.

Bldv.Manuel Avila Camacho 138 10 piso

Col.Lomas de Chapultepec, Mexico, D.F. 11000

TEL: 55-9178-4270

先鋒股份有限公司

總公司: 台北市中山北路二段44號13樓

電話: (02) 2521-3588

先鋒電子(香港)有限公司

香港九龍尖沙咀海港城世界商業中心9樓901-6室

電話: (0852) 2848-6488

Published by Pioneer Corporation.

Copyright © 2006 by Pioneer Corporation.

All rights reserved.

Publication of Pioneer Corporation.

Copyright © 2006 Pioneer Corporation.

Tous droits de reproduction et de traduction réservés.