

Pioneer *sound.vision.soul*

VSX-2016AV-S

МНОГОКАНАЛЬНЫЙ АУДИО/ВИДЕО РЕСИВЕР



Зарегистрируйте Ваше изделие на www.pioneer-rus.ru (или www.pioneer-eur.com).
Ознакомьтесь с преимуществами регистрации в Интернет.

Инструкции по эксплуатации

ВАЖНО



Символ молнии, заключенный в равносторонний треугольник, используется для предупреждения пользователя об «опасном напряжении» внутри корпуса изделия, которое может быть достаточно высоким и стать причиной поражения людей электрическим током.

CAUTION

RISK OF ELECTRIC SHOCK
DO NOT OPEN

ВНИМАНИЕ:

ВО ИЗБЕЖАНИЕ ПОРАЖЕНИЯ ЭЛЕКТРИЧЕСКИМ ТОКОМ НЕ СНИМАЙТЕ КРЫШКУ (ИЛИ ЗАДНЮЮ СТЕНКУ). ВНУТРИ НЕ СОДЕРЖАТСЯ ДЕАТЛИ, ПРЕДНАЗНАЧЕННЫЕ ДЛЯ РЕМОНТА ПОЛЬЗОВАТЕЛЕМ. ДЛЯ ОБСЛУЖИВАНИЯ ОБРАТИТЕСЬ К КВАЛИФИЦИРОВАННОМУ СОТРУДНИКУ СЕРВИСНОЙ СЛУЖБЫ.



Восклицательный знак, заключенный в равносторонний треугольник, используется для предупреждения пользователя о наличии в литературе, поставляемой в комплекте с изделием, важных указаний по работе с ним и обслуживанию.

D3-4-2-1-1_Ru-A

ПРЕДУПРЕЖДЕНИЕ

Перед первым включением оборудования внимательно прочтите следующий раздел.

Напряжение в электросети может быть разным в различных странах и регионах. Убедитесь, что сетевое напряжение в местности, где будет использоваться данное устройство, соответствует требуемому напряжению (например, 230 В или 120 В), указанному на задней панели.

D3-4-2-1-4_A_Ru

ПРЕДУПРЕЖДЕНИЕ

Во избежание пожара не приближайте к оборудованию источники открытого огня (например, зажженные свечи).

D3-4-2-1-7a_A_Ru

ПРЕДУПРЕЖДЕНИЕ

Данное оборудование не является водонепроницаемым. Во избежание пожара или поражения электрическим током не помещайте рядом с оборудованием емкости с жидкостями (например, вазы, цветочные горшки) и не допускайте попадания на него капель, брызг, дождя или влаги.

D3-4-2-1-3_A_Ru

ОБЯЗАТЕЛЬНАЯ ВЕНТИЛЯЦИЯ

При установке устройства обеспечьте достаточное пространство для вентиляции во избежание повышения температуры внутри устройства (не менее 60 см сверху, 10 см сзади и по 30 см слева и справа).

ПРЕДУПРЕЖДЕНИЕ

В корпусе устройства имеются щели и отверстия для вентиляции, обеспечивающие надежную работу изделия и защищающие его от перегрева. Во избежание пожара эти отверстия ни в коем случае не следует закрывать или заслонять другими предметами (газетами, скатертями и шторами) или устанавливать оборудование на толстом ковре или постели.

D3-4-2-1-7b_A_Ru

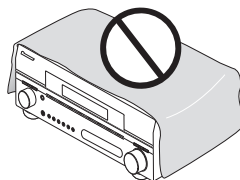

Если вилка шнура питания изделия не соответствует имеющейся электророзетке, вилку следует заменить на подходящую к розетке. Замена и установка вилки должны производиться только квалифицированным техником. Отсоединенная от кабеля вилка, подключенная к розетке, может вызвать тяжелое поражение электрическим током. После удаления вилки утилизируйте ее должным образом. Оборудование следует отключать от электросети, извлекая вилку кабеля питания из розетки, если оно не будет использоваться в течение долгого времени (например, если вы уезжаете в отпуск).

D3-4-2-2-1a_A_Ru

Условия эксплуатации

Изделие эксплуатируется при следующих температуре и влажности:

+5 °C до +35 °C; влажность менее 85 %

(не заслоняйте охлаждающие вентиляторы)

Не устанавливайте изделие в плохо проветриваемом помещении или в месте с высокой влажностью, открытым для прямого солнечного света (или сильного искусственного света).

D3-4-2-1-7c_A_Ru

ВНИМАНИЕ

Выключатель ϕ STANDBY/ON (ОЖИДАНИЕ/ВКЛ.) данного устройства не полностью отключает его от электросети. Чтобы полностью отключить питание устройства, вытащите вилку кабеля питания из электророзетки. Поэтому устройство следует устанавливать так, чтобы вилку кабеля питания можно было легко вытащить из розетки в чрезвычайных обстоятельствах. Во избежание пожара следует извлекать вилку кабеля питания из розетки, если устройство не будет использоваться в течение долгого времени (например, если вы уезжаете в отпуск).

D3-4-2-2-2a_A_Ru

Данное изделие предназначено для общего бытового использования. В случае возникновения любых неисправностей, связанных с использованием в других целях, нежели в бытовых (таких как длительное использование в коммерческих целях в ресторане, использование в автомобиле или на корабле) требующих ремонта, такой ремонт осуществляется за плату даже в течение гарантийного срока.

K041_Ru



Если вы желаете утилизировать данное изделие, не выбрасывайте его вместе с обычным бытовым мусором. Существует отдельная система сбора использованных электронных изделий в соответствии с законодательством, которая предполагает соответствующее обращение, возврат и переработку.

Частные клиенты в 25 странах-членах ЕС, в Швейцарии и Норвегии могут бесплатно возвращать использованные электронные изделия в соответствующие пункты сбора или дилеру (при покупке сходного нового изделия).

В странах, не перечисленных выше, для получения информации о правильных способах утилизации обращайтесь в соответствующие учреждения.

Поступая таким образом, вы можете быть уверены в том, что утилизируемый продукт будет соответствующим образом обработан, передан в соответствующий пункт и переработан без возможных негативных последствий для окружающей среды и здоровья людей.

K058_Ru

Благодарим вас за покупку этого изделия марки Pioneer.
 Полностью прочтите настоящие инструкции по эксплуатации, чтобы знать, как правильно обращаться с этой моделью. Прочитав инструкции, сохраните их в надежном месте для использования в будущем.

Содержание

01 Перед началом работы

Особенности	6
Проверка комплекта поставки	6
Установка ресивера	7
Установка батареек	7

02 Краткое руководство

Ознакомление с системой домашнего кинотеатра	8
Прослушивание в режиме объемного звучания	8
Автоматическая настройка объемного звучания (MCACC)	8
Проблемы при использовании автоматической настройки MCACC	10
Воспроизведение источника	10
Улучшение качества звучания с помощью функции Phase Control (Корректировка фазы)	10

03 Подключение оборудования

Задняя панель	11
Подключение кабелей	12
О преобразователе видеосигнала	12
Подключение ТВ и проигрывателя дисков DVD	13
Подключение спутникового/кабельного ресивера или другой приставки	13
Подключение рекордера DVD/HDD, видеомэгнитофона и других аудиисточников	14
Использование разъемов компонентного видео	14
Подключение цифровых аудиисточников	15
О декодере WMA9 Pro	16
Подключение аналоговых аудиисточников	16
Подключение компонента к входам на передней панели	16
Установка акустической системы	17
Подключение громкоговорителей	17
Расположение громкоговорителей	18
Настройка системы громкоговорителей THX	19
Подключение антенн	19
Подключение внешних антенн	20
Подключение ресивера к электророзетке	20

04 Органы управления и индикаторы

Передняя панель	21
Дальность действия пульта дистанционного управления	22
Дисплей	23
Пульт дистанционного управления	24

05 Прослушивание системы

Автоматическое воспроизведение	26
Прослушивание материала с использованием объемного звучания	26
Стандартное объемное звучание	26
Использование режимов Home THX	27
Использование эффектов дополнительного объемного звучания	27
Прослушивание в стереофоническом режиме	28
Использование функции Stream Direct (Прямой поток)	28
Выбор предварительно заданных настроек MCACC	28
Выбор входного сигнала	29
Использование обработки заднего канала объемного звучания	29
Использование режима виртуального заднего громкоговорителя объемного звучания	29
Использование режимов прослушивания Midnight (Ночной) и Loudness (Сила звука)	30
Использование функции Sound Retriever (Восстановление звучания)	30
Усиление диалога	30
Использование регуляторов тембра	30

06 Воспроизведение устройств с интерфейсом USB

Использование интерфейса USB	31
Основные органы управления воспроизведением	31
Поддержка сжатых аудиосигналов	31

07 Использование тюнера

Прослушивание радиопередач	33
Повышение качества стереозвука в диапазоне FM	33
Непосредственное указание частоты	33
Сохранение запрограммированных радиостанций	33
Присвоение имен запрограммированным радиостанциям	34
Прослушивание запрограммированных радиостанций	34
Знакомство с системой RDS	34
Поиск программ RDS	34
Использование функции EON	35

08 Меню System Setup (Настройка системы)

Настройка параметров ресивера в меню System Setup (Настройка системы)	36
Автоматическая настройка MCACC (Expert)	36
Настройка задних громкоговорителей объемного звучания	38
Ручная настройка MCACC	39
Fine Channel Level (Точная настройка уровня каналов)	39
Fine Speaker Distance (Точная настройка расстояния между громкоговорителями)	40
Standing Wave (Стоячая волна)	40
Эквалайзер акустической калибровки	41
Профессиональный эквалайзер акустической калибровки	41
Data Management (Управление данными)	43
Ручная настройка громкоговорителей	45
Speaker Setting (Настройка громкоговорителей)	45
Channel Level (Уровень канала)	46
Speaker Distance (Расстояние до громкоговорителей)	47
Bass Peak Level (Пиковый уровень НЧ)	47
X-Curve (Кривая X)	48
THX Audio Setting (Настройка THX Audio)	48

09 Другие подключения

Подключение проигрывателя iPod	49
Подключение проигрывателя iPod к ресиверу	49
Воспроизведение музыки на проигрывателе iPod	49
Подключение с помощью HDMI	50
О HDMI	51
Подключение многоканальных аналоговых входов	51
Выбор многоканальных аналоговых входов	51
Настройка громкоговорителей В второй зоны	52
Смена настройки акустической системы	52
Подключение передних громкоговорителей к двум усилителям	52
Двухпроводное подключение громкоговорителей	53
Подключение дополнительных усилителей	53
Использование ресивера с плазменным дисплеем Pioneer	53
Использование режима SR+ с плазменными дисплеями Pioneer	54

10 Другие параметры

Меню Input Setup (Настройка входов)	55
Стандартные и возможные настройки функций входа	55
Меню Other Setup (Другие настройки)	56
Параметры настройки SR+ для плазменных дисплеев Pioneer	56
OSD Adjustment (Регулировка экранного дисплея)	56

11 Использование других функций

Настройка параметров аудио/видео	57
Выполнение аудио- или видеозаписи	58
Уменьшение уровня аналогового сигнала	58
Независимое воспроизведение видео- и аудиосистем	58
Использование таймера отключения	59
Затемнение дисплея	59
Изменение сопротивления громкоговорителей	59
Проверка настроек системы	59
Сброс настроек системы	59
Настройки системы по умолчанию	60

12 Управление остальными частями системы

Настройка пульта дистанционного управления для работы с другими компонентами	61
Непосредственный ввод кодов компонентов	61
Программирование сигналов от других пультов дистанционного управления	61
Стирание одной из настроек кнопки пульта дистанционного управления	62
Сброс предварительно заданных настроек пульта дистанционного управления	62
Подтверждение предварительно заданных кодов	63
Переименование источника входа	63
Функция Direct (Прямое управление)	63
Групповые операции (Multi Operation) и выключение системы (System Off)	63
Программирование групповой операции или последовательности выключения	63
Использование групповых операций	64
Использование выключения системы	64
Органы управления телевизорами	64
Органы управления другими компонентами	65
Управление другими компонентами Pioneer с помощью пульта данного устройства	66

13 Дополнительная информация

Устранение неполадок	67
Питание	67
Отсутствие звука	68
Другие проблемы со звуком	69
Видео	70
Настройки	70
Дисплей	71
Пульт дистанционного управления	72
Интерфейс USB	72
HDMI	72
Сообщения устройств iPod	73
Форматы объемного звучания	74
Dolby	74
DTS	74
Windows Media® Audio 9 Professional	75
О THX	75
Режимы прослушивания для других форматов входных сигналов	76
Stream direct (Прямой поток) для других форматов входных сигналов	78
Чистка устройства	79

Глава 1:

Перед началом работы

Особенности

- **Улучшенная система прямой подачи энергии**

Данный ресивер представляет собой новый шаг в развитии, обеспечивающей изделия Pioneer превосходные возможности управления при высокой мощности, низкие искажения и устойчивость звукового поля. Благодаря симметричному расположению блоков усиления мощности, данный ресивер генерирует равную мощность усиления для всех каналов, исключая возможность преобладания одного из каналов в конкретном акустическом поле.

- **Простота настройки с помощью системы Advanced MCACC (Расширенная настройка MCACC)**

Автоматическая настройка MCACC обеспечивает быструю, но точную настройку звучания, которая включает дополнительные функции эквалайзера профессиональной акустической калибровки. При использовании этой передовой технологии измеряются реверберационные характеристики помещения, что облегчает настройку системы под конкретное помещение с помощью графических индикаторов, которые могут быть отображены на дисплее системы. Благодаря дополнительным преимуществам многочисленных хранимых в памяти предварительных заданных настроек MCACC, управлению стоячими волнами и измерений при помощи микрофона ощущение прослушивания в домашнем кинотеатре будет настроено по-настоящему индивидуально и обеспечит оптимальное объемное звучание.

- **Сертифицированная конструкция THX Select2**

Данный ресивер имеет логотип THX Select2, что означает, что он прошел серию тщательных испытаний качества и рабочих характеристик всех функций данного изделия. Они включают тестирование рабочих характеристик и функционирования предварительного усилителя и усилителя мощности, а также сотен других параметров цифровой и аналоговой областей, обеспечивающих реалистичное воспроизведение, максимально соответствующее замыслу режиссера.

- **Декодирование Dolby Digital и DTS, включая Dolby Digital EX, Dolby Pro Logic IIx, DTS 96/24 и DTS-ES**

Декодирование Dolby Digital и DTS позволяет получить дома такой же звук, как в кинотеатре, при этом используются до шести каналов объемного звучания, включая специальный канал LFE (низкочастотный эффект) для обеспечения глубоких и реалистичных звуковых эффектов.

Встроенные декодеры Dolby Pro Logic IIx и DTS Neo:6 не только обеспечивают полное декодирование объемного звучания для любого источника Dolby Surround, но и создают эффект реалистичного объемного звучания для любого стереофонического источника.

Дополнив систему громкоговорителем объемного звучания, можно воспользоваться преимуществами встроенных декодеров Dolby Digital EX и DTS-ES для шестиканального объемного звука.

- **Phase correction (Управление фазой)**

Технология управления фазы, используемая в данной модели ресивера, обеспечивает когерентность воспроизведения звука, благодаря согласованию фазы для оптимизации звукового поля в точке прослушивания.

- **Sound Retriever (Восстановление звучания)**

В функции Sound Retriever (Восстановление звучания) используется новая технология DSP, которая помогает восстановить качество аудиофайлов форматов WMA, MP3 и MPEG-4 AAC до качества звучания CD путем восстановления звука и сглаживания искажений, сохранившихся после сжатия.

- **Совместимость с HDMI**

Данный ресивер совместим с цифровым видеоформатом HDMI, обеспечивающим передачу цифрового видео и аудио при помощи одного кабеля.

- **Встроенный преобразователь видеосигнала**

Встроенный преобразователь видеосигнала обеспечивает вывод всех аналоговых видеосигналов на используемый телевизор или монитор (независимо от типа соединения), позволяя подключение компонентов с помощью компонентного соединения, соединений S-video и композитного видео.

- **Совместимость с устройствами iPod**

Помимо разъема iPod, этот ресивер также имеет дополнительную возможность управления используемым устройством iPod при помощи экранного дисплея, помогая экономить время.

- **Интерфейс USB**

Интерфейс USB позволяет прослушивание двухканального звука с запоминающего устройства большой емкости USB, подключенного к этому ресиверу.

- **Простой в использовании пульт дистанционного управления с ЖКД**

С помощью пульта дистанционного управления можно управлять не только всеми функциями ресивера, но и основными функциями других компонентов домашнего кинотеатра. Используя систему кодов, можно запрограммировать пульт дистанционного управления для управления большим количеством оборудования.

Проверка комплекта поставки

Проверьте наличие перечисленных ниже принадлежностей:

- Установочный микрофон (кабель: 5 м.)
- Пульт дистанционного управления
- Сухие батарейки AA/LR6 x2
- Рамочная антенна AM
- Проволочная антенна FM
- Аудиокабель управления iPod
- Гарантийный сертификат
- Инструкции по эксплуатации

Установка ресивера

- При установке данного устройства убедитесь в том, что оно размещено на ровной и твердой поверхности.

Не устанавливайте ресивер в следующих местах:

- на цветном телевизоре (на экране могут появиться искажения)
- рядом с кассетным магнитофоном (или устройством, которое излучает магнитное поле). Это может вызвать помехи в звучании.
- в местах с прямым воздействием солнечных лучей
- в сырых или влажных местах
- в местах со слишком высокой или слишком низкой температурой
- в местах с повышенной вибрацией или подверженных сотрясениям
- в очень пыльных местах
- в местах, подверженных воздействию горячего пара или масел (например, кухня)

Установка батареек

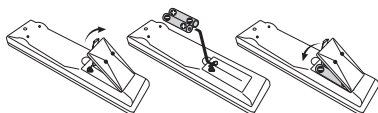

Предупреждение

Неправильная установка батареек может стать причиной возникновения опасной ситуации, например, утечки внутреннего вещества или взрыва. Соблюдайте перечисленные ниже меры предосторожности:

- Не используйте новые батарейки вместе со старыми.
- Устанавливайте батарейки так, чтобы их положительные и отрицательные полюса располагались в соответствии с обозначениями внутри отсека для батарей.
- Батарейки одинаковой формы могут обеспечивать разное напряжение. Не используйте батарейки разного типа.
- Произведите утилизацию использованных батареек в соответствии с действующими в стране или регионе государственными постановлениями или правилами по охране окружающей среды.
- Не используйте и не храните батарейки под воздействием прямых солнечных лучей или в помещении с высокой температурой, например, в автомобиле или рядом с обогревателем. Это может вызвать течь батареек, перегрев, взрыв или возгорание. Это также может сократить срок службы и повлиять на работу батареек.

Глава 2:

Краткое руководство

Ознакомление с системой домашнего кинотеатра

С помощью домашнего кинотеатра эффект объемного звучания создается путем использования нескольких звуковых дорожек, при этом создается впечатление, что вы находитесь в центре событий или в концертном зале. Качество объемного звучания, воспроизводимого с помощью системы домашнего кинотеатра, зависит не только от расстановки используемых громкоговорителей, но и от источника и настроек звука ресивера. В зависимости от настройки громкоговорителей этот ресивер будет автоматически декодировать многоканальные сигналы источников в формате Dolby Digital, DTS или Dolby Surround. В большинстве случаев нет необходимости вносить какие-либо изменения для создания реалистичного эффекта объемного звучания. Другие функции (такие как воспроизведение диска CD с многоканальным объемным звуком) описаны в разделе *Прослушивание системы* на стр. 26.

Прослушивание в режиме объемного звучания

Конструкция ресивера позволяет легко и быстро производить настройку объемного звучания с помощью следующего краткого руководства по быстрой установке. В большинстве случаев для всех параметров можно оставить значения по умолчанию.

- Подключайте устройство к сети переменного тока только после завершения всех соединений.

1 Подключите используемый ТВ и проигрыватель дисков DVD.

См. указания раздела *Подключение ТВ и проигрывателя дисков DVD* на стр. 13. Для прослушивания объемного звука потребуется использовать цифровое соединение для подключения проигрывателя DVD к ресиверу.

2 Подключите используемые громкоговорители и разместите их так, чтобы они обеспечивали оптимальное объемное звучание.

Подключение используемых громкоговорителей, как показано в разделе *Установка акустической системы* на стр. 17.

Места расположения громкоговорителей оказывают значительное влияние на звучание. Для обеспечения наилучшего эффекта объемного звучания разместите громкоговорители, как показано на рисунке ниже. Для получения дополнительной информации см. также раздел *Расположение громкоговорителей* на стр. 18.



3 Подключите ресивер и включите его, затем включите проигрыватель DVD, низкочастотный громкоговоритель и телевизор.

Убедитесь, что в качестве источника видеовхода телевизора выбран ресивер. При возникновении затруднений обратитесь к руководству, прилагаемому к телевизору.

- Установите громкость звучания низкочастотного громкоговорителя на подходящем уровне.

4 Для настройки системы используйте экранную автоматическую настройку MCACC.

Подробнее см. раздел *Автоматическая настройка объемного звучания (MCACC)* ниже.

5 Отрегулируйте звук во время воспроизведения диска на проигрывателе DVD.

Убедитесь в том, что на дисплее ресивера отображается индикация **DVD/LD**, означающая, что в качестве источника входа выбран диск DVD. Если индикация отсутствует, нажмите кнопку **DVD** на пульте дистанционного управления, чтобы выбрать в качестве источника входа диск DVD.

Помимо основного воспроизведения, описанного в разделе *Воспроизведение источника* на стр. 10, существует несколько других параметров настройки звука, доступных для выбора. Подробнее см. раздел *Прослушивание системы* на стр. 26.

Для получения дополнительной информации о вариантах установок см. также раздел *Настройка параметров ресивера в меню System Setup (Настройка системы)* на стр. 36.

Автоматическая настройка объемного звучания (MCACC)

Система автоматической настройки многоканальной акустической калибровки (MCACC) определяет акустические характеристики помещения, предназначенного для прослушивания, с учетом внешних шумов, размера громкоговорителей и расстояния до них, и измеряет задержку и уровень сигнала в каждом канале. С ее помощью ресивер получает информацию от ряда тестовых звуковых сигналов и на ее основе выбирает оптимальные параметры громкоговорителей и коррекции сигнала, наиболее подходящие для конкретного помещения.

Убедитесь в том, что вы сделали это, перед тем, как перейти к разделу *Воспроизведение источника* на стр. 10.



Внимание

- Во время автоматической настройки MCACC микрофон и громкоговорители должны находиться в фиксированном положении.
- При использовании автоматического режима настройки MCACC все существующие выбранные предварительно установленные настройки MCACC будут удалены.
- Перед использованием автоматической настройки MCACC головные телефоны должны быть отсоединены, а функция iPod не должна быть выбрана в виде источника входа.



Предупреждение

- Тестовые сигналы, издаваемые системой автоматической настройки MCACC, имеют высокую громкость.

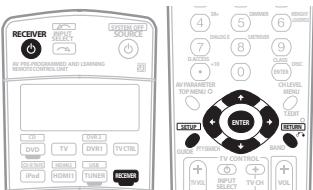

- 1 Включите ресивер и используемый телевизор.
- 2 Подключите микрофон к гнезду **MCACC SETUP MIC** (Микрофон НАСТРОЙКИ MCACC) на передней панели. Разместите микрофон таким образом, чтобы он находился на уровне уха в обычном положении прослушивания (если возможно, используйте треногу). Проверьте, нет ли препятствий между громкоговорителями и микрофоном.
 - Нажмите на выступ **PUSH OPEN** для доступа к разъему **MCACC SETUP MIC**.



- 3 Нажмите кнопку **RECEIVER (РЕСИВЕР)** на пульте управления, затем кнопку **SETUP (НАСТРОЙКА)**. На экране телевизора появится экранный дисплей. Для перехода между экранами и выделенными пунктами меню используйте кнопки **↑/↓/←/→** и **ENTER (ВВОД)**. Нажмите кнопку **RETURN** для выхода из текущего меню. Для отмены в любой момент можно нажать кнопку **SETUP**.¹
- 4 Выберите пункт «Auto MCACC» в меню настройки системы, затем нажмите кнопку **ENTER**.

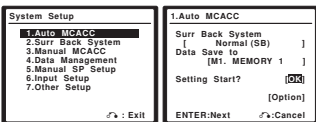

- 5 Убедитесь, что выбран пункт «Normal (SB)» (Обычный ОЗ)², выберите предварительно заданную настройку **MCACC³**, затем – пункт **OK**.

- 6 Следуйте инструкциям отображаемым на экране. Убедитесь, что микрофон подключен, а при использовании низкочастотного громкоговорителя – что он включен и установлен подходящий уровень громкости.

- 7 Для завершения дождитесь тестовых сигналов, затем подтвердите конфигурацию громкоговорителя на экранном дисплее.

Когда ресивер издает тестовые звуковые сигналы, чтобы определить какие громкоговорители установлены в системе, на экране отображается сообщение о состоянии. Во время звучания этих сигналов старайтесь соблюдать тишину.⁴

- При наличии сообщений об ошибках (например, **Ambient Noise (Внешний шум)** или **Microphone Check (Проверка микрофона)**) после проверки внешнего шума и подключения микрофона выберите пункт **RETRY (ПОВТОРИТЬ)** (см. раздел *Проблемы при использовании автоматической настройки MCACC* на стр. 10). Если проблема отсутствует, можно просто выбрать пункт **OK** и продолжить.

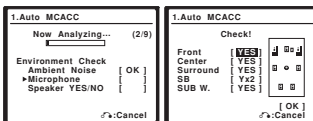

Конфигурация, показанная на экране, должна соответствовать фактическому набору громкоговорителей.⁵

При появлении сообщения об ошибке (**ERR**) в правом столбце (или отображается неверная конфигурация громкоговорителей), возможно, что существует проблема с подключением громкоговорителей. Если неполадка не устраняется при выборе пункта **RETRY**, отключите питание и проверьте подключение громкоговорителей. Если проблема отсутствует, при помощи кнопка **↑/↓** можно просто выбрать громкоговорители, а при помощи кнопок **←/→** – изменить настройку (и количество задних громкоговорителей объемного звучания) и продолжить.

- 8 Убедитесь в том, что выбран пункт «OK» и нажмите кнопку **ENTER**.

Когда ресивер издает дополнительные тестовые звуковые сигналы, чтобы определить оптимальные настройки уровня громкости каналов ресивера, расстояния до громкоговорителей и эквалайзера акустической калибровки, на экране отображается сообщение о состоянии. Во время звучания этих сигналов также старайтесь соблюдать тишину. Это может занять от 2 до 6 минут.

- 9 Автоматическая настройка многоканальной акустической калибровки (**MCACC**) завершена! Нажмите кнопку **RETURN (ВОЗВРАТ)** для возврата в меню **System Setup (Настройка системы)**.⁶ Параметры автоматической настройки MCACC должны обеспечивать превосходное объемное звучание системы, но эти параметры также можно настроить вручную с помощью меню настройки системы (**System Setup**) (см. начиная со стр. 36).⁷

Примечание

- 1 Для того, чтобы увидеть экранный дисплей, соедините ресивер и телевизор с помощью комбинированного, компонентного кабеля или кабеля S-video.
- 2 Если вы планируете подключить передние громкоговорители к двум усилителям или установить отдельную систему громкоговорителей в другой комнате, прочтите раздел *Настройка задних громкоговорителей объемного звучания* на стр. 38 и, прежде, чем перейти к пункту 6, убедитесь в том, что громкоговорители подключены соответствующим образом.
 - При наличии громкоговорителей, сертифицированных THX, выберите пункт **Option (Выбор)** и выберите для настройки **THX Speaker (громкоговоритель THX)** параметр **YES (ДА)**.
- 3 Шесть заданных настроек MCACC используются для хранения настроек объемного звучания для различных позиций прослушивания. Теперь просто выберите не использующуюся заданную настройку (затем ее можно переименовать, как описано в разделе *Data Management (Управление данными)* на стр. 43).
- 4 Не регулируйте громкость во время тестовых звуковых сигналов. Это может привести к неправильной настройке громкоговорителей.
- 5 Если используется дисплей передней панели, на схеме в разделе *Прослушивание в режиме объемного звучания* на стр. 8 показано (жирным шрифтом), как изображен каждый из громкоговорителей.
- 6 Можно также выбрать просмотр настроек на экране **MCACC Data Check (Проверка данных MCACC)**. Подробнее см. раздел *Автоматическая настройка MCACC (Expert)* на стр. 36.
- 7 Иногда для одинаковых громкоговорителей с диаметром динамика около 12 см настройка задает разные размеры. Исправить этот параметр можно вручную, руководствуясь указаниями раздела *Ручная настройка громкоговорителей* на стр. 45.
 - Настройка расстояния до низкочастотного громкоговорителя может быть больше фактического расстояния от точки прослушивания. Эта настройка должна быть точной (с учетом задержки и характеристик помещения) и обычно не требует изменения.

Проблемы при использовании автоматической настройки MCACC

Если условия помещения не подходят для автоматической настройки MCACC (слишком сильные фоновые шумы, эхо от стен, препятствия, заслоняющие громкоговорители от микрофона), результаты настройки могут быть неверными. Проверьте, не влияют ли на эти условия бытовые приборы (кондиционер, холодильник, вентилятор и т.д.), и при необходимости отключите их. Если на дисплее передней панели отображаются какие-либо инструкции, выполните их.

- Некоторые старые модели телевизоров могут создавать помехи микрофону. В этом случае выключите телевизор во время выполнения автоматической настройки MCACC.

Воспроизведение источника

В данном разделе приведены основные инструкции по воспроизведению источника (например, диска DVD) с помощью системы домашнего кинотеатра.

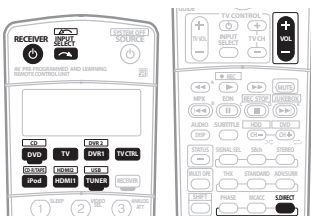

1 Включите компоненты системы и ресивер.

Сначала включите аппаратуру для воспроизведения (например, проигрыватель дисков DVD), используемый ТВ¹ и низкочастотный громкоговоритель (если имеется), затем - ресивер (нажмите кнопку **RECEIVER (РЕСИВЕР)**).

- Убедитесь, что установочный микрофон отсоединен.

2 Выберите источник входного сигнала, который требуется воспроизвести.

Можно использовать кнопки источников входа на пульте дистанционного управления, кнопку **INPUT SELECT (ВЫБОР ВХОДА)** или органы управления на передней панели.²

3 Нажмите кнопку S. DIRECT (STREAM DIRECT) для выбора пункта «AUTO SURROUND» и начните воспроизведение источника.³

Если воспроизводится диск DVD с объемным звучанием в формате Dolby Digital или DTS, звучание должно быть объемным. Если воспроизводится стереофонический источник, в режиме прослушивания по умолчанию звук будет воспроизводиться через передние правый и левый громкоговорители.

- Для получения информации о различных способах прослушивания источников см. также раздел *Прослушивание системы* на стр. 26.

Примечание

¹ Убедитесь, что видеовход ТВ установлен на этот ресивер. (например, если ресивер подключен к гнездам **VIDEO 1** телевизора, проверьте, выбран ли вход **VIDEO 1**.)

² Если необходимо вручную переключить тип входного сигнала, нажмите кнопку **SIGNAL SEL** (стр. 29).

³ Возможно, потребуются проверить настройки цифрового аудиовыхода на проигрывателе DVD и цифровом спутниковом ресивере. Он должен быть установлен на вывод аудиосигнала в формате Dolby Digital, DTS и 88,2 кГц/96 кГц и PCM (2-канальный), а если имеется параметр MPEG audio, выберите конвертирование сигнала MPEG audio в формат PCM.

⁴ В зависимости от проигрывателя DVD или воспроизводимых дисков может выводиться только 2-канальный цифровой стереозвук и аналоговый звук. В этом случае, если требуется получить многоканальное объемное звучание, ресивер необходимо установить в режим многоканального прослушивания (см. раздел *Прослушивание материала с использованием объемного звучания* на стр. 26, если это необходимо).

⁵ Согласование фазы является очень важным фактором для обеспечения высокого качества воспроизведения звука. Если две звуковых волны звучат «в фазе» - их пики и впадины совпадают, обеспечивая звуковому сигналу увеличение амплитуды, четкости и придавая ощущения присутствия. Если пики одной волны совпадают со впадной волны (как показано в верхней части схемы, приведенной выше) звук выходит «из фазы» и звуковая картина будет нереалистична.

4 Установите уровень громкости при помощи регулятора громкости.

Выключите звук громкоговорителей телевизора, чтобы все звуковые сигналы выводились через громкоговорители, подсоединенные к данному ресиверу.

Улучшение качества звучания с помощью функции Phase Control (Корректировка фазы)

В функции Phase Control (Управление фазой) применяется коррекция, обеспечивающая одновременное поступление звуковых сигналов источника в точку прослушивания, предотвращая нежелательные искажения и/или оттенки звучания (см. рис. ниже).

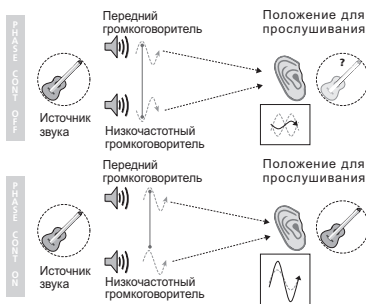

Технология корректировки фазы обеспечивает когерентность воспроизведения звука, благодаря согласованию фаз⁴ для обеспечения оптимального звукового поля в точке прослушивания. По умолчанию функция включена, и при выходе из меню Phase Control (Управление фазой) рекомендуется оставлять ее включенной для всех источников звука.

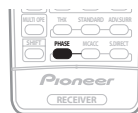

- Нажмите кнопку **PHASE (PHASE CONTROL) (ФАЗА, УПРАВЛЕНИЕ ФАЗОЙ)** для корректировки фазы. На передней панели появится индикатор **PHASE CONTROL**.

Глава 3:

Подключение оборудования

Этот ресивер предлагает широкие возможности подключения, но это не так сложно, как может показаться. На этой странице описаны компоненты, которыми можно дополнить используемую систему домашнего кинотеатра.

Задняя панель

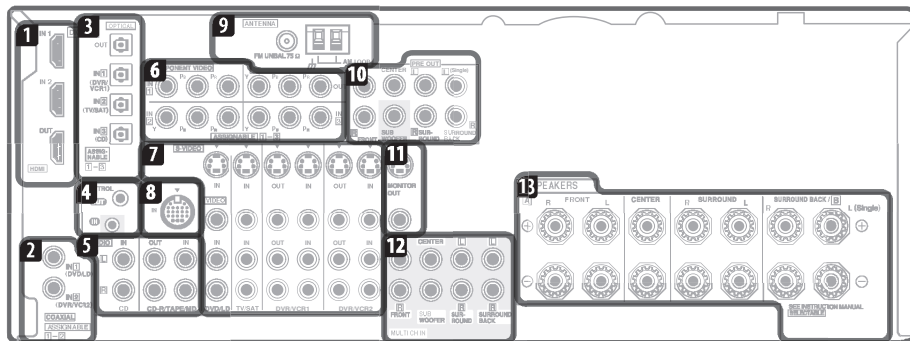

Предупреждение

- Перед выполнением или изменением схем подсоединения отключите питание и отсоедините кабель питания от электросетчатки. Включение должно быть последним шагом.

1 Разъемы HDMI (3 шт.)

Два входа и один выход для высококачественного соединения аудио-/видео с устройствами, поддерживающими формат HDMI.

→ Подключение с помощью HDMI на стр. 50.

2 Коаксиальные цифровые аудиовыходы (2 шт.)

Используйте для цифровых источников, включая проигрыватели/рекордеры DVD, ресиверы спутникового ТВ, проигрыватели CD и т.д.

→ Для получения сведений о назначении входов см. также раздел *Menu Input Setup (Настройка входов)* на стр. 55.

3 Оптический цифровой аудиовыход/вход(ы) (4 шт.)

Используйте разъем **OUT (ВЫХОД)** для записи на рекордере CD или мини-дисков.

→ Подключение цифровых аудиосистем на стр. 15.

Используйте разъемы **IN (ВХОД)** для цифровых источников, включая проигрыватели/рекордеры DVD, ресиверов спутникового ТВ, проигрывателей CD и т.д.

→ Для получения сведений о назначении входов см. также раздел *Menu Input Setup (Настройка входов)* на стр. 55.

4 Вход/выход управления

Используйте для подключения других компонентов Pioneer с возможностью управления всеми компонентами при помощи одного инфракрасного датчика дистанционного управления.

→ Управление другими компонентами Pioneer с помощью пульта данного устройства на стр. 66.

5 Аналоговые стереофонические аудиовыходы (3 шт.)

Используйте для подключения аудиосистем, например, проигрывателей CD, кассетных магнитофонов, проигрывателей грампластинок и т.д.

→ Подключение аналоговых аудиосистем на стр. 16.

6 Соединения компонентного видео (4 шт.)

Используйте входы для подключения любых видеосистем, имеющих выходы компонентного видео, например, рекордер DVD. Используйте этот выход для подключения к монитору или ТВ.

→ Использование разъемов компонентного видео на стр. 14.

7 Входы (выходы) аудио-/видеоисточников (6 шт.)

Используйте для подключения к источникам аудио/видео, например, проигрывателям/рекордерам DVD, видеомагнитофонам и т.д. Каждый набор входов имеет разъемы композитного видео, S-video и стереофонического аналогового видео.

→ Подключение рекордера DVD/HDD, видеомагнитофона и других аудиосистем на стр. 14.

8 Входной разъем iPod

Используйте для подключения проигрывателя iPod Apple в качестве аудиосистемы.

→ Подключение проигрывателя iPod на стр. 49.

9 Разъемы антенн AM и FM

Используйте для подключения комнатных или наружных антенн для радиопередач.

→ Подключение антенн на стр. 19.

10 Многоканальные выходы для предварительных усилителей

Используйте для подключения отдельных усилителей для переднего, центрального каналов, каналов объемного звучания, задних каналов объемного звучания и канала низкочастотного громкоговорителя.

→ Подключение дополнительных усилителей на стр. 53 (для получения информации о подключении активного низкочастотного громкоговорителя также см. раздел *Установка акустической системы* на стр. 17).

11 Выходы композитного видео и S-video для монитора

Используйте для подключения мониторов и ТВ.

→ Подключение ТВ и проигрывателя дисков DVD на стр. 13.

12 Многоканальные аналоговые аудиовыходы

7.1-канальные входы для подключения проигрывателя DVD с многоканальными аналоговыми выходами.

→ Подключение многоканальных аналоговых входов на стр. 51.

13 Контакты громкоговорителей

Используйте для подключения основных передних громкоговорителей, центрального громкоговорителя, громкоговорителей объемного звучания и задних громкоговорителей объемного звучания.

→ Установка акустической системы на стр. 17.

Подключение кабелей

- Во избежание фоновых шумов не кладите подключенные кабели на ресивер.

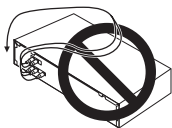

- Аккуратно выполняйте подключение оптического кабеля, старайтесь не повредить защитную шторку оптического разъема.

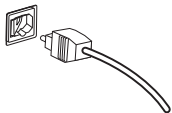

- Обеспечьте для оптического кабеля свободно свисающую петлю. Можно повредить кабель об острые углы.

О преобразователе видеосигнала

Преобразователь видеосигнала обеспечивает вывод всех видеосигналов через все разъемы **MONITOR VIDEO OUT (ВИДЕОВЫХОД МОНИТОРА)**. Исключением являются только видеосигналы формата HDMI и с высокой детализацией: поскольку декодирование их невозможно, при использовании этих видеосигналов используемый монитор/ТВ необходимо подключить к выходам HDMI/компонентного видео.¹

Если для нескольких видеокomпонентов назначена одна и та же функция входа (см. раздел на *Меню Input Setup (Настройка входов)* на стр. 55) преобразователь устанавливает последовать их использования в следующем порядке: компонентное видео, S-video, затем композитное видео.

- Для обеспечения оптимальных рабочих характеристик THX рекомендует **OFF** цифровое преобразование видеосигнала (Digital Video Conversion) (см. раздел *Настройка параметров аудио/видео* на стр. 57).

При работе данного изделия используется технология защиты авторских прав, защищенная патентами США и другими правами интеллектуальной собственности. Данная технология по защите авторских прав должна использоваться только с разрешения корпорации Macrovision и предназначена только для домашнего и другого ограниченного использования потребителями, если иное не указано в специальном разрешении Macrovision. Инженерный анализ и разборка запрещены.

Примечание

¹ Если видеосигнал не появляется на используемом ТВ или плазменном дисплее, попробуйте отрегулировать настройки разрешения используемого компонента или дисплея. Учтите, что некоторые компоненты (например, игровые видеоприставки) имеют разрешение, преобразование которого невозможно. В этом случае используйте (аналоговое) подключение S-video или композитное подключение.

Подключение ТВ и проигрывателя дисков DVD

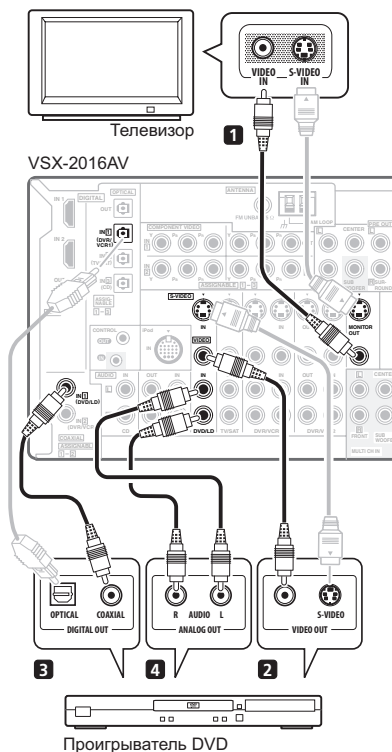

На схеме показана базовая установка данного ТВ и проигрывателем дисков DVD при помощи соединения S-video или композитного соединения. Различные ТВ и проигрыватели дисков DVD могут предлагать различные возможности подключения. Если используемый ТВ/или проигрыватель дисков DVD имеет компонентные видеовыходы и выходы, см. также раздел *Использование разъемов компонентного видео* на стр. 14. Если в используемом проигрывателе дисков DVD предусмотрены многоканальные аудиовыходы, см. раздел *Подключение многоканальных аналоговых входов* на стр. 51.

1 Подключите видеоразъем MONITOR OUT (ВЫХОД МОНИТОРА) к видеовходу телевизора.

Используйте видеокабель RCA с аудиоштекером для подключения к гнезду композитного видео или, для получения более высокого качества сигнала, используйте кабель S-video для подключения к гнезду S-video.

2 Соедините выход композитного видео или S-video проигрывателя DVD со входом DVD/LD VIDEO или DVD/LD S-VIDEO.

Подключите с помощью стандартного видеокабеля или кабеля S-video.

3 Соедините цифровой аудиовыход коаксиального типа¹ проигрывателя DVD со входом COAXIAL 1 (DVD/LD) этого ресивера.

Используйте коаксиальный кабель, предназначенный для цифрового звука.

4 Подключите стереофонические аудиовыходы на проигрывателе DVD ко входам DVD/LD AUDIO.

Подключите с помощью стереофонического кабеля RCA с аудиоштекером.

- Если на используемом проигрывателе дисков DVD имеются многоканальные видеовыходы, вместо этого можно использовать их. См. раздел *Подключение многоканальных аналоговых входов* на стр. 51.

Подключение спутникового/кабельного ресивера или другой приставки

Спутниковые и кабельные ресиверы, а также наземные цифровые ресиверы являются примерами так называемых «приставок».

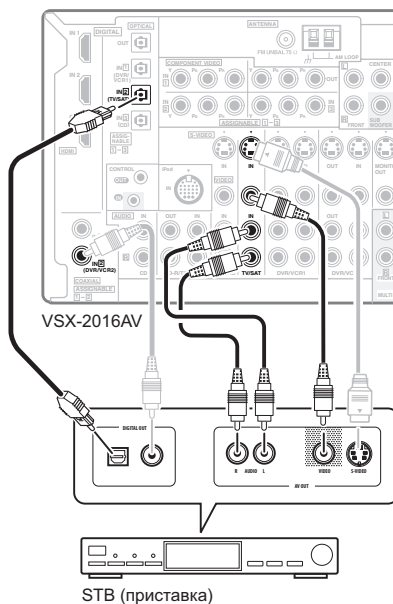

Примечание

¹ Если на проигрывателе DVD имеется только оптический цифровой выход, его можно соединить с одним из оптических входов ресивера с помощью оптического кабеля. При настройке ресивера потребуются указать, какой его вход подключен к проигрывателю (см. раздел *Menu Input Setup (Настройка входов)* на стр. 55).

1 Соедините аудио/видеоразъемы приставки со входами TV/SAT AUDIO и VIDEO.

Выполните соединение с помощью стереофонического кабеля RCA с аудиштекером и видеокабеля или кабеля S-video.

2 Соедините цифровой аудиовыход оптического типа¹ используемой приставки со входом OPTICAL 2 (TV/SAT).²

Для соединения используйте оптический кабель.

Подключение рекордера DVD/HDD, видеомagneтофона и других аудиоисточников

Ресивер оборудован двумя наборами аудио/видеовыходов и выходов, пригодных для подключения аналоговой или цифровой видеоаппаратуры, включая DVD/HDD-рекордеры и видеомagneтофоны.

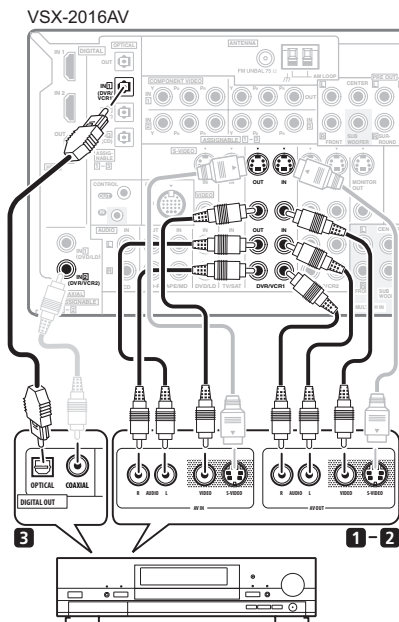

Видеомagneтофон, рекордер и т.д.

1 Подключите аудио/видеовыходы видеопроеигрывателя/рекордера ко входам DVR/VCR1 AUDIO и VIDEO.

Для аудиосоединения используйте стереофонический аудиокабель RCA, а для видеосоединения – стандартный видеокабель или кабель S-video.

- Для второго рекордера используйте входы DVR/VCR2 IN.

2 Если устройство имеет функцию записи, соедините выходы DVR/VCR1 AUDIO и VIDEO с аудио/видеовходами рекордера.

Для аудиосоединения используйте стереофонический аудиокабель RCA, а для видеосоединения – стандартный видеокабель или кабель S-video.

- Для второго рекордера используйте выходы DVR/VCR2.

3 Если устройство способно выводить цифровой звук, соедините цифровой аудиовыход оптического типа³ рекордера со входом OPTICAL 1 (DVR/VCR1).

Для соединения используйте оптический кабель.⁴

- Для второго рекордера используйте входы COAXIAL 2 (DVR/VCR2).

Использование разъемов компонентного видео

По сравнению с композитным видео или S-video компонентное видео обеспечивает значительно более высокое качество изображения. Также можно воспользоваться преимуществами видео с прогрессивной разверткой (если, источник сигнала и телевизор поддерживают этот формат), что обеспечивает очень устойчивое изображение без мерцания. Узнать, поддерживает ли ваше оборудование видео с прогрессивной разверткой (progressive-scan video), можно в документации к телевизору и компоненту-источнику видеосигнала.

Примечание

1 Если на приставке имеется только коаксиальный цифровой выход, его можно соединить с одним из коаксиальных входов ресивера с помощью коаксиального цифрового аудиокабеля. При настройке ресивера потребуется указать, какой его вход подключен к приставке (см. раздел *Menu Input Setup (Настройка входов)* на стр. 55).

2 Если спутниковый/кабельный ресивер не имеет цифрового аудиовыхода, этот пункт можно пропустить.

3 • Для записи следует подключить аналоговые аудиокабели (цифровое подключение предназначено только для воспроизведения).

4 • Если используемый видеокomпонент не имеет цифрового аудиовыхода, этот шаг можно пропустить.

5 Если на рекордере имеется только коаксиальный цифровой выход, его можно соединить с одним из коаксиальных входов ресивера с помощью коаксиального цифрового аудиокабеля. При настройке ресивера потребуется указать, какой его вход подключен к рекордеру (см. также раздел *Menu Input Setup (Настройка входов)* на стр. 55).

VSX-2016AV

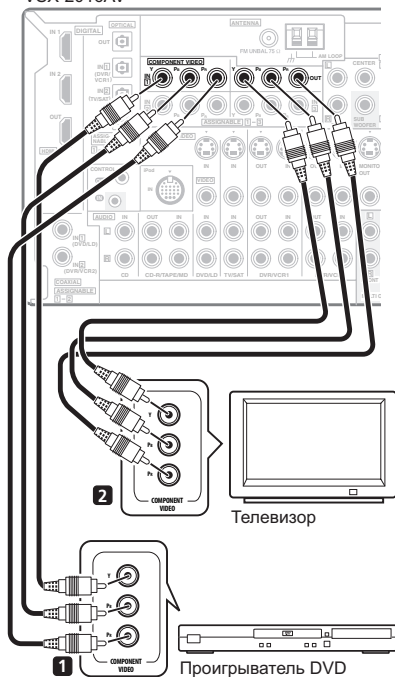

1 Соедините выходы компонентного видео компонента источника с набором входов ASSIGNABLE COMPONENT VIDEO (НАЗНАЧАЕМЫЙ КОМПОНЕНТ - ВИДЕО).

Установите соединение при помощи тройного видеокабеля компонентного видео.

- Поскольку их можно назначать, не важно, какие видеовыходы компонентов используются для каких источников. После завершения подключения нужных компонентов необходимо назначить видеовыходы компонентов – см. раздел *Меню Input Setup (Настройка входов)* на стр. 55.

2 Соедините гнезда COMPONENT VIDEO OUT (ВЫХОД КОМПОНЕНТНОГО ВИДЕО) со входами компонентного видео телевизора или монитора.

Для соединения используйте тройной видеокабель компонентного видео.

Подключение цифровых аудиисточников

Ресивер оснащен цифровыми входами и выходами, что позволяет подключать к нему цифровые аудиокомпоненты как для воспроизведения, так и для создания цифровых записей.

Большинство аналоговых компонентов также имеют возможность аналогового подключения. Если их тоже необходимо подключить, см. раздел *Подключение аналоговых аудиисточников* на следующей странице.

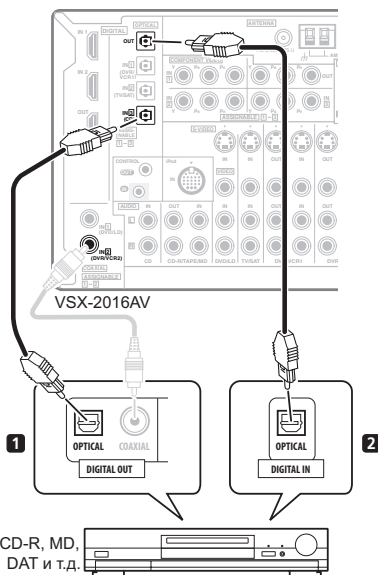

1 Соедините цифровой аудиовыход оптического типа¹ используемого цифрового компонента со входом DIGITAL 3 (CD).

Для соединения используйте оптический кабель.

2 Для подключения записывающей температуры соедините выход оптического типа DIGITAL (ЦИФРОВОЙ) с цифровым входом рекордера. Для подключения к выходу DIGITAL OUT (ЦИФРОВОЙ ВЫХОД) используйте оптический кабель.²

Примечание

¹ Если на используемом цифровом компоненте имеется только коаксиальный цифровой выход, его можно соединить с одним из коаксиальных входов ресивера с помощью коаксиального кабеля. При настройке ресивера потребуется указать, какой его вход подключен к компоненту (см. также раздел *Меню Input Setup (Настройка входов)* на стр. 55).

² Цифровые выходы других компонентов можно подключить к любым свободным цифровым аудиовходам ресивера. Эти входы можно назначить при настройке ресивера (см. раздел *Меню Input Setup (Настройка входов)* на стр. 55).

² Для записи с некоторых цифровых источников необходимо выполнить аналоговое подключение, как описано в разделе *Подключение аналоговых аудиисточников* на стр. 16.

О декодере WMA9 Pro

Это устройство имеет встроенный декодер Windows Media® Audio 9 Professional¹ (WMA9 Pro), поэтому возможно воспроизведение аудиосигнала с кодированием WMA9 Pro при помощи коаксиального или оптического цифрового соединения при подключении к проигрывателю, совместимому с WMA9 Pro. Однако подключенный ПК, проигрыватель DVD, приставка и т.д. должны выводить аудиосигнал в формате WMA9 Pro через коаксиальный или оптический цифровой выход.

Подключение аналоговых аудиоисточников

Ресивер оснащен двумя стереофоническими аудиовходами. Один из этих входов (**CD-R/TAPE/MD**) имеет соответствующие выходы для использования с аудиорекордерами.

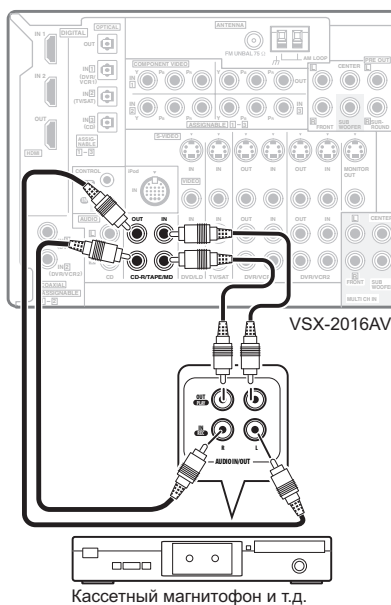

Кассетный магнитофон и т.д.

- Соедините аналоговые аудиовыходы источника со одним из аудиовходов (**AUDIO**).

Подключите с помощью стереофонического кабеля RCA с аудиощтекером.

- Если подключается магнитофон, MD-рекордер и т.д., соедините аналоговые аудиовыходы (**OUT**) ресивера с аналоговыми аудиовходами устройства.

Подключение компонента к входам на передней панели

На передней панели ресивера имеются следующие входы: гнездо композитного видео (**VIDEO**), гнездо S-video (**S-VIDEO**), стереофонические аналоговые аудиовходы (**AUDIO L/R**) и оптический цифровой аудиовход (**DIGITAL**). Эти соединения можно использовать для любых компонентов аудио/видео, но они особенно удобны для использования с переносными устройствами, такими как, видеокамеры, игровые видеоприставки и переносное аудио/видеооборудование.

- Нажмите на выступ **PUSH OPEN** для доступа к видеоразъемам передней панели.

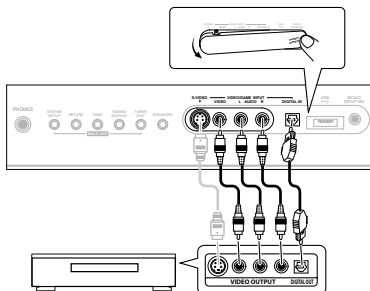

Игровая ТВ-приставка, видеокамера и т.д.

- Выберите эти входы, нажав кнопку **VIDEO/GAME (ВИДЕО/ИГРА)** или с помощью кнопки **INPUT SELECT (ВЫБОР ВХОДА)** (на пульте дистанционного управления) для выбора пункта **VIDEO/GAME**.

Примечание

¹ • Microsoft, Windows Media® и логотип Windows являются торговыми марками или зарегистрированными торговыми марками корпорации Microsoft в США и/или других странах.

• При использовании WMA9 Pro в зависимости от компьютерной системы возможны проблемы со звуком. Учтите, что частота дискретизации источников формата WMA9 Pro 96 кГц снижается до 48 кГц.

Установка акустической системы

Для наиболее полного использования возможностей объемного звучания ресивера подключите все громкоговорители: передние, центральный, объемного звучания, задний громкоговоритель объемного звучания, а также низкочастотный громкоговоритель. И хотя такая схема идеальна, можно выполнить и другие конфигурации: без подключения низкочастотного или центрального громкоговорителя, или даже без подключения громкоговорителей объемного звучания. Вообще необходимы только передние громкоговорители (правый и

левый). Учтите, что боковые громкоговорители объемного звучания всегда нужно подключать в паре, однако задний громкоговоритель объемного звучания может быть подключен отдельно (к контактам левого громкоговорителя объемного звучания). Можно использовать громкоговорители с номинальным сопротивлением от 6 ом до 16 ом (если предполагается использование громкоговорителей с сопротивлением менее 8 ом, см. раздел *Изменение сопротивления громкоговорителей* на стр. 59).

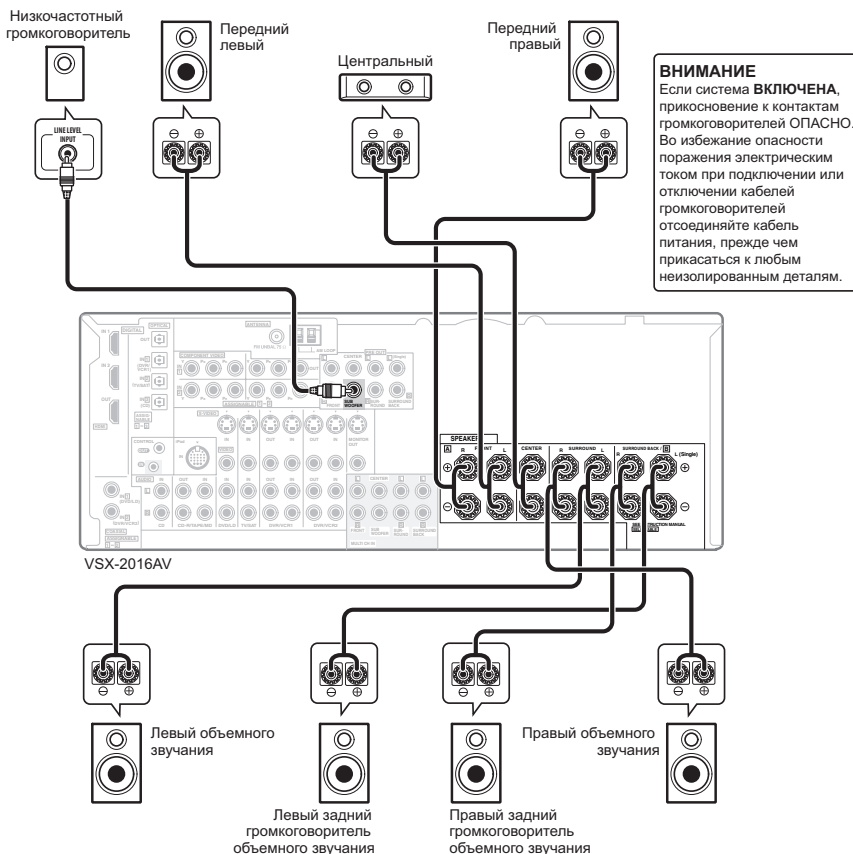

Подключение громкоговорителей

Подсоединение каждого громкоговорителя к ресиверу предусматривает подключение к положительному (+) и отрицательному (-) контактам. Убедитесь в том, что они совпадают с разрезами на самих громкоговорителях.



Предупреждение

- Оголенные концы провода громкоговорителя должны быть обязательно скручены и вставлены в контакт громкоговорителя до конца. В случае прикосновения оголенного провода громкоговорителя к задней панели питания в качестве меры предосторожности может отключиться.

Подключение оголенным проводом

Убедитесь в том, что кабель громкоговорителя, который вы собираетесь использовать, подготовлен соответствующим образом, и с обоих его концов на 10 мм удалена изоляция, а оголенные жилы провода скручены (рис. А).

Для подключения контакта, ослабьте контакт на несколько оборотов до появления пространства, достаточного для того, чтобы вставить в него оголенный провод (рис. Б). Вставив провод, затяните контакт, чтобы провод был надежно зажат (рис. В).

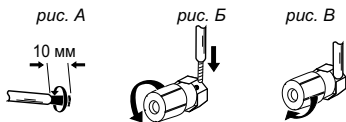

Внимание

- О подключении противоположных концов кабелей громкоговорителей к самим громкоговорителям см. документацию к ним.
- В разделе *Другие подключения* на стр. 49 подробно рассказано о других схемах подключения громкоговорителей, например, акустической системе В (стр. 52), подключении к разным усилителям (стр. 52) и двухпроводном подключении (стр. 53).
- При использовании низкочастотного громкоговорителя, сертифицированного THX, используйте разъем **THX INPUT (ВХОД THX)** на низкочастотном громкоговорителе (если он имеет такой разъем) или установите переключатель фильтра на низкочастотном громкоговорителе в положение **THX**.

Расположение громкоговорителей

На качество звука очень сильно влияет расположение громкоговорителей в комнате. Следующие инструкции помогут вам достичь наилучшего результата звучания акустической системы.

- Низкочастотный громкоговоритель можно поставить на пол. Оптимальным вариантом является расположение остальных громкоговорителей приблизительно на уровне уха. Не рекомендуется ставить громкоговорители (кроме низкочастотного) на пол или монтировать их высоко на стене.
- Для получения наилучшего стереоэффекта поместите передние громкоговорители на расстоянии 2 м до 3 м друг от друга и на равном расстоянии от телевизора.
- В случае расположения громкоговорителей около телевизора рекомендуется использовать громкоговорители магнитозащищенного типа, чтобы избежать возможных помех, таких как изменение цвета изображения при включении телевизора. Если громкоговорителей магнитозащищенного типа нет, и на экране телевизора заметно искажение цветов, отодвиньте громкоговорители от телевизора.
- Если используется центральный громкоговоритель, разместите передние громкоговорители под большим углом. Если нет – под меньшим углом.

- Расположите центральный громкоговоритель под телевизором или над ним, чтобы звук центрального канала исходил от экрана телевизора. Убедитесь также в том, что центральный громкоговоритель не пересекает линию, образованную выступающими краями левого и правого громкоговорителей.
- Лучше всего поверните громкоговорители в направлении точки прослушивания. Угол зависит от размера помещения. Для более просторных помещений используйте меньший угол.
- Громкоговорители объемного звучания и задние громкоговорители объемного звучания следует размещать на высоте 60 см до 90 см над уровнем уха слушателя с небольшим наклоном вниз. Убедитесь в том, что громкоговорители не направлены навстречу друг другу. При воспроизведении дисков DVD-Audio громкоговорители должны быть расположены сзади ближе к слушателю, чем при воспроизведении в режиме домашнего кинотеатра.
- Старайтесь не размещать громкоговорители объемного звучания дальше от слушателя, чем передние и центральные. В противном случае может произойти ослабление эффекта объемного звучания.
- Для получения наилучшего качества объемного звучания установите громкоговорители, как показано ниже. Для предотвращения несчастных случаев и улучшения качества звучания выполните надежную установку всех громкоговорителей.

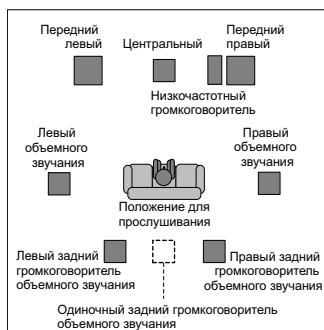

Предупреждение

- Убедитесь, что все громкоговорители надежно установлены. При этом не только улучшается качество звучания, но и уменьшается риск повреждения устройства или получения травмы в результате падения громкоговорителей, вызванного внешними воздействиями, например землетрясением.

На схемах ниже показаны рекомендуемые варианты размещения громкоговорителей объемного звучания и задних громкоговорителей объемного звучания. На первой схеме (рис. А) показано размещение с одним подключенным задним громкоговорителем объемного звучания (или без него). На второй схеме (рис. Б) показано размещение с двумя задними громкоговорителями объемного звучания.

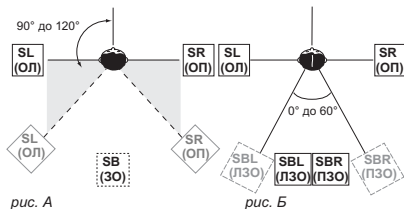

- Если используются два задних громкоговорителя объемного звучания, THX рекомендует разместить их на одинаковом расстоянии от точки прослушивания (см. ниже).

Настройка системы громкоговорителей THX

Если в распоряжении имеется полная система громкоговорителей THX, следуйте инструкциям на схеме ниже. Обратите внимание, что громкоговорители объемного звучания (символ ) обозначает громкоговорители с двухполосным излучением) должны звучать под углом, параллельно слушателю.

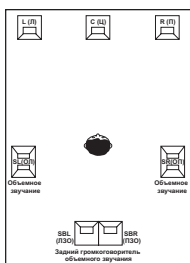

- Если имеются два громкоговорителя, THX рекомендует размещать их на равном расстоянии до места прослушивания для следующих режимов THX: **THX Select2 CINEMA, THX MUSICMODE и THX GAMES MODE.**

См. также раздел *THX Audio Setting (Настройка THX Audio)* на стр. 48 для установки настроек, обеспечивающих наилучшее звучание при использовании режима Home THX (на стр. 27).

Подключение антенн

Подключите рамочную антенну AM и проволочную антенну FM, как показано ниже. Для улучшения приема и качества звука подключите внешние антенны (см. раздел *Подключение внешних антенн* на стр. 20).

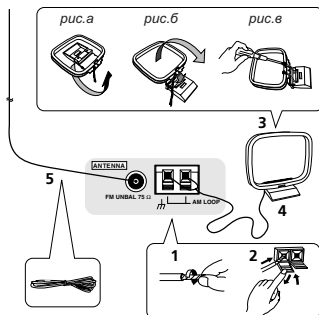

- Снимите предохранительные щитки с контактов антенны AM.**
- Откройте защитные выступы, вставьте по одному проводу в каждый разъем до конца, затем опустите выступы для фиксации проводов антенны AM.**
- Прикрепите рамочную антенну AM к специальной стойке.**
Чтобы прикрепить антенну к стойке, отогните стойку в направлении стрелки (рис. а), затем закрепите рамочную антенну на стойке с помощью зажима (рис. б).
 - Чтобы установить антенну AM на стене или другой поверхности, сначала прикрепите стойку к поверхности с помощью винтов (рис. в), а затем закрепите антенну на стойке. Убедитесь в качестве приема.
- Установите антенну AM на плоскую поверхность и в направлении наилучшего приема.**
- Подключите проволочную антенну FM таким же образом, как рамочную антенну AM.**
Чтобы улучшить прием, полностью вытяните проволочную антенну FM и прикрепите ее к стене или дверной раме. Не допускайте, чтобы антенна свешивалась или спутывалась.

Подключение внешних антенн

Для улучшения приема в диапазоне FM подключите внешнюю антенну FM к разъему **FM UNBAL 75 ом**.



Для улучшения приема в диапазоне AM подключите к разъему **AM LOOP** провод длиной 5 м до 6 м с виниловой изоляцией, не отсоединяя прилагаемую рамочную антенну AM.

Для наилучшего качества приема подвесьте ее горизонтально на улице.

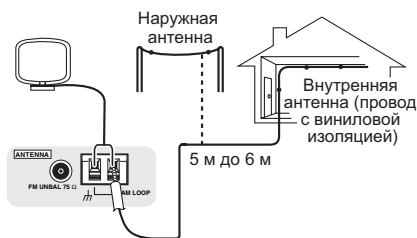

Подключение ресивера к электророзетке

Подключайте ресивер к электророзетке только после подключения к нему всех компонентов, в том числе и громкоговорителей.



Предупреждение

- Держите кабель питания за вилку. Вынимая вилку из электророзетки, никогда не тяните за сам кабель, никогда не дотрагивайтесь до кабеля питания влажными руками, так как это может стать причиной короткого замыкания и поражения электрическим током. Не допускайте установки на кабель питания самого проигрывателя, предметов мебели или других предметов и его защемления любыми другими способами. Не допускайте образования на кабеле узлов или его спутывания с другими кабелями. Кабели питания следует прокладывать в таких местах, где возможность наступить на них будет маловероятной. Поврежденный кабель питания может стать причиной возгорания или поражения электрическим током. Периодически проверяйте кабель питания. Если обнаружится его повреждение, обратитесь в ближайший сервисный центр, уполномоченный компанией Pioneer, по поводу его замены.
- Если ресивер не используется постоянно (например, вы уезжаете в отпуск), вытаскивайте вилку кабеля питания из розетки.
- Перед выключением убедитесь в том, что погас синий свет кнопки **STANDBY/ON (ОЖИДАНИЕ/ВКЛ.)**.
- Подключите кабель питания к электророзетке.

Глава 4:

Органы управления и индикаторы

Передняя панель

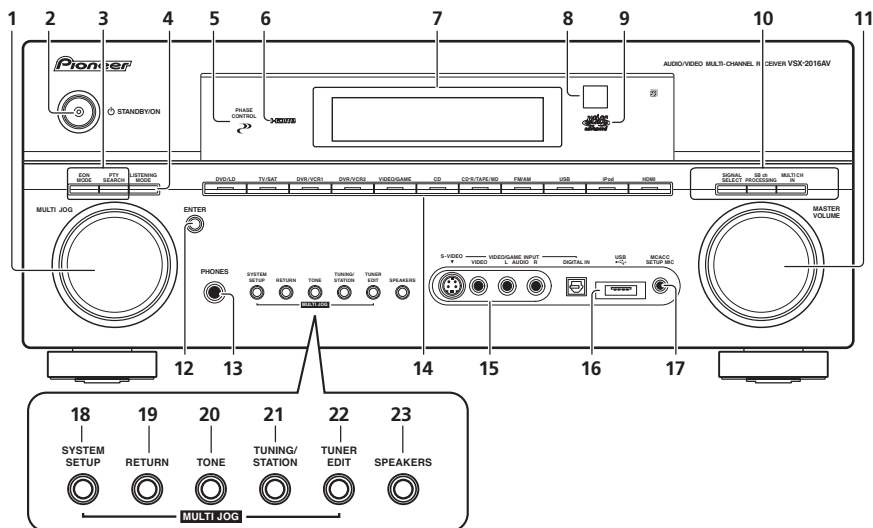

1 Регулятор MULTI JOG

Используйте регулятор **MULTI JOG** для выбора различных настроек и параметров меню.

2 **STANDBY/ON (ОЖИДАНИЕ/ВКЛ.)**

Используется для включения ресивера или его переключения в режим ожидания. Индикатор питания светится, когда ресивер включен.

3 EON MODE (РЕЖИМ EON)

Используйте для поиска станций, передающих информацию о движении транспорта или новости (стр. 35).

PTY SEARCH (ПОИСК ТИПА ПРОГРАММЫ)

Используйте эту кнопку для поиска типов программ в режиме RDS (стр. 34).

4 LISTENING MODE (РЕЖИМ ПРОСЛУШИВАНИЯ)

Светится вместе с регулятором **MULTI JOG** для выбора различных режимов прослушивания (стр. 26).

5 Индикатор PHASE CONTROL (УПРАВЛЕНИЕ ФАЗОЙ)

Светится при включенной функции Phase Control (Управление фазой) (стр. 10).

6 Индикатор HDMI

Мигает при подключении компонента, оборудованного HDMI; светится, когда компонент подключен (стр. 50).

7 Символьный дисплей

См. раздел *Дисплей* на стр. 23.

8 Датчик дистанционного управления

Получает сигналы от пульта дистанционного управления (см. раздел *Дальность действия пульта дистанционного управления* на стр. 22).

9 Индикатор MCACC

Светится, если выбрана одна из предварительно заданных настроек MCACC (стр. 28).

10 SIGNAL SELECT (ВЫБОР СИГНАЛА)

Используется для выбора источника входного сигнала (стр. 29).

SBCh PROCESSING (ОБРАБОТКА ЗАДНЕГО КАНАЛА ОБЪЕМНОГО ЗВУЧАНИЯ) – служит для выбора режима заднего канала объемного звучания (стр. 29) или режима виртуального заднего громкоговорителя объемного звучания (стр. 29).

MULTI CH IN (МОНОКАНАЛЬНЫЙ ВХОД) – нажмите для выбора многоканальных аналоговых входов (стр. 51).

11 Регулятор MASTER VOLUME (РЕГУЛЯТОР ГРОМКОСТИ)

12 ENTER (ВВОД)

13 Гнездо PHONES (ГОЛОВНОЙ ТЕЛЕФОН)

Используется для подключения головных телефонов. При подключении головных телефонов звук не будет воспроизводиться через громкоговорители.

14 Кнопки источника входа

Нажмите одну из этих кнопок для выбора источника сигнала.

15 VIDEO/GAME INPUT (ВХОД ВИДЕО/ИГРА)

См. раздел *Подключение компонента к входам на передней панели* на стр. 16.

16 Интерфейс USB

Подключите аудиоустройство USB для воспроизведения (см. раздел *Использование интерфейса USB* на стр. 31).

17 Разъем MCACC SETUP MIC (МИКРОФОН НАСТРОЙКИ MCACC)

Служит для подключения прилагаемого микрофона.

18 SYSTEM SETUP (НАСТРОЙКА СИСТЕМЫ)

Нажмите для доступа к меню System Setup (Настройка системы) (стр. 36).

19 RETURN (ВОЗВРАТ)

Нажмите для подтверждения и выхода из текущего экрана меню.

20 TONE (ТЕМБР)

Нажмите эту кнопку для использования регуляторов низких и высоких частот, которые можно регулировать с помощью **MULTI JOG** (стр. 30).

21 TUNING/STATION (НАСТРОЙКА/СТАНЦИЯ)

Используйте для поиска радиочастот и выбора запрограммированных станций (стр. 33).

22 TUNER EDIT (ТЮНЕР – РЕДАКТИРОВАТЬ)

Используется вместе с регулятором **MULTI JOG** для сохранения в памяти и присваивания названия станциям для последующего их вызова (стр. 33).

23 SPEAKERS (ГРОМКОГОВОРИТЕЛИ)

Служит для переключения системы громкоговорителей (стр. 52).

Дальность действия пульта дистанционного управления

Эффективность работы пульта дистанционного управления может снижаться в следующих случаях:

- при наличии препятствий между пультом дистанционного управления и дистанционным датчиком ресивера;
- при попадании на дистанционный датчик устройства ярких солнечных лучей или сильного света флуоресцентной лампы;
- при расположении ресивера вблизи устройств, излучающих инфракрасные лучи;
- при одновременном управлении ресивером с помощью другого инфракрасного пульта дистанционного управления.

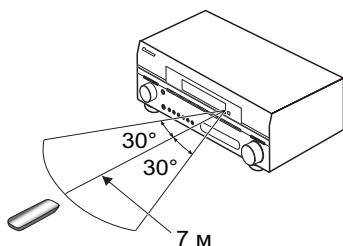

Дисплей

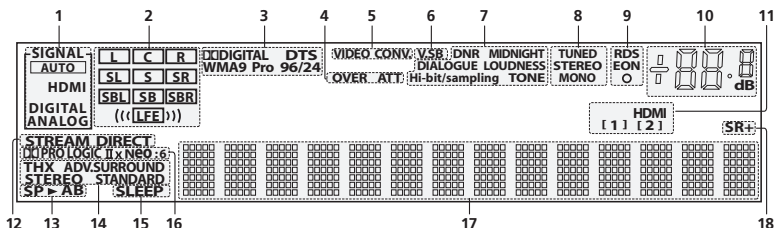

1 Индикаторы SIGNAL (СИГНАЛ)

Указывают тип выбранного входного сигнала. **AUTO** – горит, если ресивер настроен на автоматический выбор типа входного сигнала стр. 29.

2 Индикаторы формата программы

Это изменения, в соответствии с которыми в цифровых источниках активны те или иные каналы.

L – правый передний канал
C – центральный канал
R – передний правый канал
SL – левый канал объемного звучания
S – канал объемного звучания (моно)
SR – правый канал объемного звучания
SB – задний левый канал объемного звучания
SB – задний канал объемного звучания (моно)
SBR – задний правый канал объемного звучания
LFE – канал низкочастотных эффектов (индикатор (()) светится, когда поступает сигнал низкочастотных эффектов)

3 Индикаторы цифрового формата

Светится при обнаружении сигнала, преобразованного в соответствующий формат.

4 OVER / ATT (ПЕРЕГРУЗКА / АТТЕНУАТОР)

Индикатор **OVER** загорается для индикации слишком высокого уровня сигнала аналогового источника. Индикатор **ATT** горит при использовании аттенуатора (**ANALOG ATT**) для его понижения.

5 VIDEO CONV. (ЦИФРОВОЕ ПРЕОБРАЗОВАНИЕ ЗВУКА)

Светится, когда включено цифровое преобразование звука (стр. 57).

6 V.SB

Загорается при обработке сигнала виртуального заднего громкоговорителя объемного звучания (стр. 29).

7 Индикаторы обработки звука

Светится в зависимости от активных параметров аудио/ видео (стр. 57).

8 Индикаторы TUNER (ТЮНЕР)

TUNED – загорается при приеме радиосигнала.
STEREO – загорается при приеме стереосигнала в диапазоне FM в автоматическом стереофоническом режиме.
MONO – загорается, если с помощью кнопки **MPX** установлен монофонический режим.

9 Индикаторы EON/RDS

EON – светится, если установлен режим EON (мигает во время приема сигнала EON). Этот **O** загорается, если текущая радиостанция предоставляет услуги EON (стр. 35).
RDS – загорается при приеме радиосигнала RDS (стр. 34).

10 Уровень регулятора громкости

11 Индикаторы соединения HDMI

Указывают, что в данный момент выбран вход HDMI.

12 STREAM DIRECT (ПРЯМОЙ ПОТОК)

Светится, если выбран режим Direct / Pure Direct (стр. 28).

13 Индикаторы громкоговорителей

Указывает выбранную систему громкоговорителей, **A** и/или **B** (стр. 52).

14 Индикатор режима прослушивания

THX – светится, когда выбран режим Номе THX.
ADV. SURROUND – светится, когда выбран режим Advanced Surround.
STEREO – светится, когда включен стереофонический режим прослушивания (см. раздел *Прослушивание в стереофоническом режиме* на стр. 28).
STANDARD – светится при включенном стандартном режиме объемного звучания (см. раздел *Прослушивание материала с использованием объемного звучания* на стр. 26).

15 SLEEP (ОТКЛЮЧЕНИЕ)

Загорается, когда ресивер находится в режиме ожидания (стр. 59).

16 Индикаторы формата матричного декодирования

PRO LOGIC IIx – эта светящаяся индикация означает декодирование **PRO Logic II** / **PRO Logic IIx** (стр. 26).
Neo:6 – если включен один из режимов NEO:6 ресивера, этот индикатор загорается для индикации формата NEO:6 (стр. 26).

17 Символьный дисплей

Отображает различную информацию о системе.

18 SR+

Светится, когда включен режим SR+ (стр. 54).

Пульт дистанционного управления

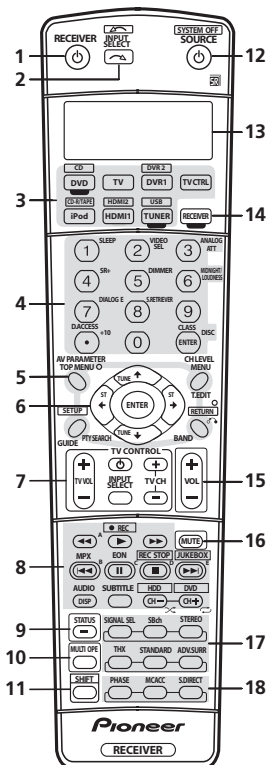

Пульт дистанционного управления имеет удобную цветовую маркировку, соответствующую органам управления компонентами, в которой используется следующая система (для доступа нажимайте соответствующую кнопку источника входа):

- Зеленая – элементы управления ресивером (см. ниже)
- Красная – элементы управления DVD (стр. 65)
- Синяя – элементы управления тюнером (стр. 33)
- Желтая – элементы управления проигрывателем iPod (стр. 49)
- Белая – другие элементы управления (стр. 65)

1 RECEIVER (РЕСИВЕР)

Переключение ресивера из режима ожидания во включенный режим и обратно.

2 INPUT SELECT (ВЫБОР ВХОДА)

Используйте для выбора источника входа (используйте кнопку **SHIFT** для **INPUT SELECT**).

3 Кнопки источника входа

Нажмите одну из этих кнопок для выбора другого управляемого компонента (см. раздел *Управление остальными частями системы* на стр. 61).

4 Номерные кнопки и другие органы управления ресивера/компонента

Номерные кнопки служат для непосредственного выбора радиочастоты (стр. 33) или дорожки на диске CD, DVD, и т.д.

Кнопку **DISC (ENTER)** можно применять для ввода команд для ТВ или цифрового ТВ, а также для выбора диска в многодисковом проигрывателе.

Для доступа сначала нажмите кнопку **RECEIVER (РЕСИВЕР)**:

SLEEP – используется для переключения ресивера в режим отключения на ночь и выбора периода времени до отключения (стр. 59).

VIDEO SEL – последовательно нажимайте эту кнопку для выбора источника видеосигнала (стр. 58).

ANALOG ATT – аттенуирует (понижает) уровень аналогового входного сигнала для предотвращения искажений (стр. 58).

SR+ – включение/выключение режима SR+ (стр. 54).

DIMMER – уменьшает или увеличивает яркость дисплея (стр. 59).

MIDNIGHT/LOUDNESS – режим Midnight (Ночной) используется для прослушивания звукового сопровождения фильмов при малой громкости. Режим Loudness (Сила звука) служит для усиления низких и высоких частот при малой громкости (стр. 30).

DIALOG E – используйте для выделения диалога из общего звукового фона при просмотре телепрограммы или фильма (стр. 30).

S. RETRIEVER – нажмите для восстановления качества звучания диска CD для съятых аудиодисков (стр. 30).

Для доступа сначала нажмите кнопку **TUNER (ТЮНЕР)**:

D.ACCESS – нажав эту кнопку, можно вызвать радиостанцию непосредственно с помощью номерных кнопок (стр. 33).

CLASS – служит для выбора одного из трех банков (классов) запрограммированных радиостанций (стр. 33).

5 Кнопки управления тюнером/компонентом/SETUP (НАСТРОЙКА)

Доступ к этим кнопкам возможен после выбора соответствующей кнопки источника входа (**DVD**, **DVR**, **TV**, и т.д.). Органы управления тюнером **BAND**, **T.EDIT** и **PTY SEARCH** описываются в данных инструкциях, начиная со стр. 33. Для доступа к следующим элементам управления сначала нажмите кнопку **RECEIVER**:

AV PARAMETER – используйте для доступа к настройкам аудио/видео (стр. 57).

SETUP – используйте для доступа к меню System Setup (стр. 36).

CH LEVEL – нажмите повторно для выбора канала, а затем при помощи кнопок **←/→** отрегулируйте уровень (стр. 47).

RETURN – нажмите для подтверждения и выхода из текущего экрана меню (также используйте для возврата в предыдущее меню дисков DVD или для выбора закрытых субтитров цифрового ТВ).

6 **←/→/↑/↓ (TUNE/ST)/ENTER**

Кнопки со стрелками используются при настройке системы объемного звучания (стр. 36) и параметров аудио/видео (стр. 57). Также они служат для работы с меню и параметрами DVD и управления магнитофоном 1 в двухкассетном проигрывателе. Кнопки **TUNE ↑/↓** применяются для поиска радиочастот, а кнопки **ST ←/→** для поиска запрограммированных станций (стр. 33).

7 Кнопки TV CONTROL (УПРАВЛЕНИЕ ТЕЛЕВИЗОРОМ)

Эти кнопки предназначены для управления телевизором, которому присвоена кнопка **TV CTRL**. Поэтому, если к системе необходимо подключить только один ТВ, присвойте ему кнопку источника входа **TV CTRL**. При наличии двух телевизоров присвойте кнопку **TV CTRL** основному из них (см. стр. 61 для получения дополнительной информации).

TV \odot – служит для включения/выключения питания телевизора.

TV VOL +/- – служит для регулировки громкости ТВ.
INPUT SELECT – используйте для выбора входного сигнала телевизора.

TV CH +/- – нажмите для выбора каналов.

8 Кнопки управления компонентами

Основные кнопки (\blacktriangleright , \blacksquare и т.д.) служат для управления компонентом, предварительно выбранным с помощью кнопок источника входа.

Доступ к органам управления, размещенным над этими кнопками, возможен после выбора соответствующей кнопки источника входа (например, **DVD**, **DVR1** или **TV**). При прослушивании встроенного тюнера возможен доступ к следующим элементам управления:

MPX – переключение между монофоническим или стереофоническим режимами приема в диапазоне FM. Если радиосигнал слаб, переключение в монофонический режим приведет к улучшению качества звучания (стр. 33).

DISP – обеспечивает переход между запрограммированными станциями и радиочастотами (стр. 34). Также используется для отображения информации RDS (стр. 34).

EON – используйте для поиска станций, передающих информацию о движении транспорта или новости (стр. 35).

9 STATUS (СОСТОЯНИЕ)

Нажмите для проверки выбранных настроек ресивера (стр. 59).

10 MULTI OP (ГРУППОВАЯ ОПЕРАЦИЯ)

Эта кнопка служит для выполнения групповых операций (стр. 63).

11 SHIFT

Нажмите для доступа элементов управления, обведенных белыми рамками (например, **INPUT SELECT (ВЫБОР ВХОДА)** \square) или для отображения источника входа, выбранного в данный момент, на дисплее пульта дистанционного управления.

12 SOURCE \odot (ИСТОЧНИК)

Эта кнопка служит для включения/выключения других компонентов, подключенных к ресиверу (для получения более подробной информации см.стр. 61).

13 Символьный дисплей (ЖКД)

На данном дисплее отображается информация при передаче сигналов управления.

Следующие команды отображаются при настройке пульта дистанционного управления для управления другими компонентами (см. раздел *Управление остальными частями системы* на стр. 61):

SETUP – обозначает режим установки, в котором можно выбрать настройки, приведенные ниже.

PRESET – см. раздел *Непосредственный ввод кодов компонентов* на стр. 61.

LEARNING – см. раздел *Программирование сигналов от других пультов дистанционного управления* на стр. 61.

MULTI OP – см. раздел *Групповые операции (Multi Operation) и выключение системы (System Off)* на стр. 63.

SYS OFF – см. раздел *Групповые операции (Multi Operation) и выключение системы (System Off)* на стр. 63.

DIRECT F – см. раздел *Функция Direct (Прямое управление)* на стр. 63.

RENAME – см. раздел *Переименование источника входа* на стр. 63.

ERASE – см. раздел *Стирание одной из настроек кнопки пульта дистанционного управления* на стр. 62.

RESET – см. раздел *Сброс предварительно заданных настроек пульта дистанционного управления* на стр. 62.

READ ID – см. раздел *Подтверждение предварительно заданных кодов* на стр. 63.

14 RECEIVER (РЕСИВЕР)

Служит для переключения пульта дистанционного управления на управление ресивером (используется для выбора зеленой команды над номерными кнопками (**ANALOG ATT** и т.д.)). Эта кнопка также используется для настройки объемного звука (стр. 8, стр. 36).

15 VOL +/- (ГРОМКОСТЬ)

Служит для установки общего уровня громкости.

16 MUTE (ОТКЛЮЧЕНИЕ ЗВУКА)

Используется для отключения звука или включения отключенного звука (регулировка громкости также включает звук).

17 Органы управления ресивером

SIGNAL SEL – используется для выбора источника входного сигнала (стр. 29).

SbCh – служит для выбора физического/виртуального режима заднего канала объемного звучания (стр. 29).

STEREO – переключатель прямого/стереофонического воспроизведения. При прямом воспроизведении для наиболее точной передачи входного сигнала настройкой тембра и любой другой обработки сигнала не учитываются (стр. 28).

THX – нажмите для выбора режима прослушивания Home THX (стр. 27).

STANDARD – нажмите эту кнопку для стандартного декодирования и переключения между различными параметрами **DDPro Logic Ix** и **Neo:6** (стр. 26).

ADV.SURR – используется для переключения между различными режимами объемного звучания (стр. 27).

18 PHASE – нажмите для включения/выключения управления фазой (стр. 10).

MCACC – нажмите для перехода между предварительно заданными настройками MCACC (стр. 28).

S.DIRECT – нажмите для выбора прослушивания с использованием функции **Auto Surround** (Автоматическое объемное звучание) (стр. 26) или **Stream Direct** (Прямой поток) (стр. 28).

Глава 5:

Прослушивание системы

**Внимание**

- Режимы прослушивания и многие функции, описанные в этом разделе, могут быть недоступны в зависимости от источника, выбранного в данный момент, настроек и состояния ресивера. Подробнее см. раздел *Режимы прослушивания для других форматов входных сигналов* на стр. 76.

**Совет**

- Режимы прослушивания, описанные ниже, также можно выбрать при помощи органов управления, расположенных на передней панели. Просто повторно нажмите кнопку **LISTENING MODE (РЕЖИМ ПРОСЛУШИВАНИЯ)** для доступа к нужным режимам, затем используйте регулятор **MULTI JOG** для выбора конкретного режима прослушивания (режим автоматически устанавливается через пять секунд).

Автоматическое воспроизведение

Существует несколько способов прослушивания источников при помощи данного ресивера, но самым простым и наиболее непосредственным вариантом прослушивания является функция Auto Surround. Ресивер автоматически обнаруживает, какого рода источник воспроизводится, и при необходимости выбирает многоканальный или стереофоническое воспроизведение.¹

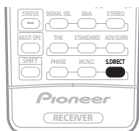

- Во время прослушивания источника нажмите кнопку **S.DIRECT (STREAM DIRECT)**² для автоматического воспроизведения источника.

Функция **AUTO SURROUND (АВТОМАТИЧЕСКОЕ ОБЪЕМНОЕ ЗВУЧЕНИЕ)** на некоторое время отображается на дисплее перед отображением формата декодирования или воспроизведения. Для получения информации об обработке источника используйте индикаторы цифрового формата на дисплее передней панели.

Примечание

1 • (Матричные) форматы стереофонического объемного звучания декодируются соответствующим образом при помощи **Neo:6 CINEMA** или **Pro Logic IIx MOVIE** (для получения дополнительной информации об этих форматах декодирования см. раздел *Прослушивание материала с использованием объемного звучания* выше).

2 Функция Auto Surround отключается при подсоединении головных телефонов или выборе многоканальных аналоговых входов.

3 Для получения информации о дополнительных параметрах см. раздел *Использование функции Stream Direct (Прямой поток)* на стр. 28.

4 В режимах, выдающих 6.1-канальный звук, тот же самый сигнал слышен из обоих задних громкоговорителей объемного звучания.

5 Если обработка канала заднего объемного звучания (стр. 29) установлена в положение **OFF (ВЫКЛ.)** или для задних громкоговорителей объемного звучания выбран параметр **NO (НЕТ)** (это происходит автоматически, если в пункте *Настройка задних громкоговорителей объемного звучания* на стр. 38 выбран любой параметр, кроме **Normal (SB)**), **Pro Logic IIx** преобразуется в **Pro Logic II** (5.1-канальный звук).

6 При прослушивании 2-канальных источников в режиме Dolby Pro Logic IIx Music имеется три дополнительных параметра, которые можно отрегулировать: Center Width (Центр - ширина), Dimension (Размер) и Panorama (Панорама). Для получения информации об их регулировке см. раздел *Настройка параметров аудио/видео* на стр. 57.

7 При прослушивании 2-канальных источников в режиме Neo:6 Music можно также отрегулировать центральное звуковое пространство (см. раздел *Настройка параметров аудио/видео* на стр. 57).

Прослушивание материала с использованием объемного звучания

С помощью данного ресивера можно прослушивать любой источник с использованием объемного звучания. Однако то, какими параметрами можно будет воспользоваться, зависит от настройки громкоговорителя и типа прослушиваемого источника.

Если подключены задние громкоговорители объемного звучания, см. также раздел *Использование обработки заднего канала объемного звучания* на стр. 29.

Стандартное объемное звучание

Следующие режимы обеспечивают основное объемное звучание для стереофонических и многоканальных источников.³

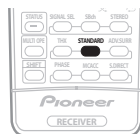

- Во время прослушивания источника нажмите кнопку **STANDARD (СТАНДАРТНОЕ)**.

Если это необходимо, повторно нажмите данную кнопку для выбора режима прослушивания.

- Если источником является закодированный сигнал Dolby Digital, DTS или Dolby Surround, будет автоматически выбран нужный формат декодирования, который отобразится на дисплее.⁴

Для двухканальных источников можно выбрать:

- Pro Logic IIx MOVIE** – вывод звука, содержащего до 7.1-каналов (наилучшим образом подходит для фильмов)
- Pro Logic IIx MUSIC** – вывод звука, содержащего до 7.1-каналов (наилучшим образом подходит для музыки)⁵
- Pro Logic IIx GAME** – вывод звука, содержащего до 7.1-каналов (наилучшим образом подходит для видеоигр)
- Pro LOGIC** – 4.1-канальный объемный звук (громкоговорители объемного звучания воспроизводят монофонический звук)
- Neo:6 CINEMA** – 6.1-канальный звук (наилучшим образом подходит для фильмов)
- Neo:6 MUSIC** – 6.1-канальный звук (наилучшим образом подходит для музыки)⁶

Для многоканальных источников, если подключен(ы) зашумяй(е) громкоговоритель(и) объемного звучания и выбран параметр **SBCh ON** (Задний канал объемного звучания ВКЛ.), можно выбрать (в зависимости от формата):

- **Pro Logic IIx MOVIE** – см. выше (доступен только при использовании двух задних громкоговорителей объемного звучания)
- **Pro Logic IIx MUSIC** – см. выше
- **Dolby Digital EX** – создает объемное звучание заднего канала для 5.1-канальных источников и обеспечивает только декодирование для 6.1-канальных источников (таких как Dolby Digital Surround EX)
- **DTS-ES** – позволяет прослушивание 6.1-канального звука источников с декодированием DTS-ES
- **DTS Neo:6** – позволяет прослушивание 6.1-канального звука источников с декодированием DTS

Использование режимов Home THX

THX и Home THX представляют собой технические стандарты, созданные компанией THX Ltd. для озвучивания кинотеатров и домашних кинотеатров. Стандарт Home THX разработан для того, чтобы звучание домашних кинотеатров больше напоминало звук в кинотеатре.

В зависимости от источника и выбранных настроек обработки заднего канала объемного звучания будут доступны различные параметры стандарта THX (для получения дополнительной информации см. раздел *Использование обработки заднего канала объемного звучания* на стр. 29).

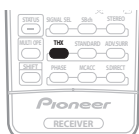

- **Нажмите кнопку THX (HOME THX) для выбора режима прослушивания.¹**

Для *двухканальных источников* несколько раз подряд нажмите кнопку **THX** для выбора процесса матричного декодирования для режима **THX CINEMA** (для получения информации о каждом процессе см. раздел *Прослушивание материала с использованием объемного звучания* на стр. 26):

- **Pro Logic IIx MOVIE+THX**
- **PRO LOGIC+THX**
- **Neo:6 CINEMA+THX**
- **THX GAMES MODE**

Для *многоканальных источников* несколько раз подряд нажмите кнопку **THX (HOME THX)** для выбора:²

- **THX CINEMA** – обеспечивает качественное звучание домашнего кинотеатра, как в кинотеатре, с использованием всех громкоговорителей системы
- **Pro Logic IIx MOVIE+THX** – особенно подходит для просмотра кинофильмов и позволяет прослушивать 7.1-канальный звук источников с 5.1-канальным звуком
- **THX Surround EX** – позволяет прослушивать 6.1- или 7.1-канальный звук источников с 5.1-канальным звуком

- **THX Select2 CINEMA** – позволяет прослушивать 7.1-канальный звук источников с 5.1-канальным звуком
- **THX MUSICMODE** – позволяет прослушивать 7.1-канальный звук источников с 5.1-канальным звуком
- **THX GAMES MODE** – позволяет прослушивать 7.1-канальный звук, воспроизводимый игровой видеопроставкой

Использование эффектов дополнительного объемного звучания

Эффекты дополнительного объемного звучания можно использовать для получения дополнительных эффектов объемного звучания. Большинство режимов дополнительного объемного звучания предназначены для воспроизведения звуковых дорожек фильмов, но некоторые режимы подходят также для прослушивания музыки. При воспроизведении различных звуковых дорожек попробуйте использовать разные параметры, чтобы выбрать параметр подходящий вам более всего.



- **Нажимайте кнопки ADV.SURR для выбора режима прослушивания.³**

- **ACTION** – предназначен для боевиков с динамичным звуком
- **SCI-FI** – предназначен для фантастических фильмов с большим количеством спецэффектов
- **DRAMA** – предназначен для фильмов, насыщенных диалогами
- **MUSICAL** – обеспечивает звучание как в концертном зале; для музыкальных фильмов
- **MONOFILM** – создает объемное звучание из монофонических звуковых дорожек
- **7-D THEATER** – создает очень широкую стереобазу
- **CLASSICAL** – обеспечивает звучание как в большом концертном зале
- **CHAMBER** – создает ощущение места с сильным эхо
- **JAZZ** – создает звучание маленького джаз-клуба
- **ROCK** – создает звучание «живого» рок-концерта
- **DANCE** – предназначен для музыки с усиленными низкими частотами
- **7ch STEREO** – обеспечивает многоканальное звучание стереофонического источника с использованием всех громкоговорителей.
- **ADV.VIR. SURR.** – виртуальный эффект объемного звучания, используя только низкочастотный громкоговоритель и передние громкоговорители.
- **PhonesSurround** – при прослушивании с помощью головных телефонов можно достичь эффекта общего объемного звучания.

Примечание

1 Режимы THX невозможно использовать при подключенных головных телефонах.
 2 Если подключен только один задний громкоговоритель объемного звучания, режимы **Pro Logic IIx MOVIE+THX**, **THX Select2 CINEMA**, **THX MUSICMODE** и **THX GAMES MODE** недоступны.
 3 В зависимости от источника и выбранного режима звучания задние громкоговорители объемного звучания в текущей системе громкоговорителей могут не воспроизводить звук. Подробное об этом см. раздел *Использование обработки заднего канала объемного звучания* на стр. 29.
 * Если нажать кнопку **ADV. SURR** при подключенных головных телефонах, будет автоматически выбран режим **PhonesSurround** (Объемное звучание для головных телефонов).

Совет

- Если выбран режим прослушивания Advanced Surround (Дополнительное объемное звучание) (кроме **ADV.VIR.SURR.**) уровень эффектов можно регулировать, используя параметр **EFFECT (ЭФФЕКТ)**, как описано в разделе *Настройка параметров аудио/видео* на стр. 57.

Прослушивание в стереофоническом режиме

При выборе режимов символ **STEREO (СТЕРЕО)** источник будет воспроизводиться только через передние правый и левый громкоговорители (и, возможно, через низкочастотный громкоговоритель в зависимости от настроек громкоговорителей). Многоканальные источники Dolby Digital, DTS и WMA Pro декодируются в стереозвучание.

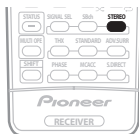

- При прослушивании источника нажмите кнопку **STEREO** для воспроизведения в стереофоническом режиме.

Использование функции Stream Direct (Прямой поток)

Используйте режимы Stream Direct (Прямой поток), если необходимо воспроизведение источника, максимально приближенное к оригиналу. Вся обработка сигнала отключается, и воспроизводится неокрашенное аналоговое или цифровое звучание источника (см. раздел *Stream direct (Прямой поток) для других форматов входных сигналов* на стр. 78).

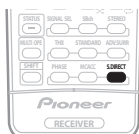

- 1 При прослушивании источника нажмите кнопку **S.DIRECT (AUTO SURR/STREAM DIRECT)** для выбора нужного режима.

Для получения информации об обработке источника используйте индикаторы цифрового формата на дисплее передней панели.

- **AUTO SURROUND** – см. раздел *Автоматическое воспроизведение* на стр. 26.
- **DIRECT** – источник прослушивается в соответствии с параметрами настройки объемного звучания (настройка громкоговорителей, уровень каналов, расстояние до громкоговорителей, эквалайзер акустической калибровки и частотные характеристики), а также в двухканальном монофоническом формате, с использованием входного

аттенуатора и любых настройках задержки звука и преобразования частоты дискретизации. Источник будет воспроизводиться в соответствии с количеством каналов в сигнале.

- **PURE DIRECT** – аналоговые источники и источники в формате PCM прослушиваются без какой-либо цифровой обработки. В этом режиме звук из второй зоны не выводится.

Выбор предварительно заданных настроек MCACC

- Значение по умолчанию: **MEMORY 1**

Если система настроена на различные позиции прослушивания¹, можно изменить настройки в зависимости от прослушиваемого источника и позиции прослушивания (например, при просмотре фильма с дивана или при воспроизведении видеопирядом с ТВ).



- Во время прослушивания источника нажмите кнопку **MCACC**.

Нажимайте последовательно для выбора одной из шести предварительно заданных настроек **MCACC**² или отключения калибровки. Для получения информации о проверке и управлении текущими настройками см. раздел *Data Management (Управление данными)* на стр. 43.

Примечание

¹ Различные заданные настройки могут также иметь отдельные настройки калибровки для аналогичной позиции прослушивания в зависимости от того, как используется система. Эти предварительно заданные настройки можно установить, выполняя указания разделов *Автоматическая настройка объемного звучания (MCACC)* на стр. 8 или *Автоматическая настройка MCACC (Expert)* на стр. 36, которые необходимо было выполнить ранее.

² Эти настройки нельзя использовать при выбранном режиме **MULTI CH IN**, и они не применяются при подключенных головных телефонах.

Выбор входного сигнала

Чтобы была возможность выбора того или иного входного сигнала, компонент необходимо подключить как к аналоговым, так и к цифровым входам ресивера.¹

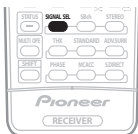

- Нажмите кнопку **SIGNAL SEL (SIGNAL SELECT)**, чтобы выбрать входной сигнал, соответствующий сигналу компонента-источника.

При каждом нажатии кнопки типы сигнала выбираются в следующем порядке:

- **AUTO** – эта настройка является стандартной. Ресивер выбирает первый доступный сигнал в следующем порядке: **DIGITAL**; **ANALOG**.
- **ANALOG** – выбирается аналоговый сигнал.
- **DIGITAL** – выбирается цифровой сигнал через оптический или коаксиальный вход.
- **HDMI** – выбирается сигнал HDMI.²
- **PCM** – выводятся только сигналы PCM.³

Если выбран пункт **DIGITAL** или **AUTO**, светится индикация **DIGITAL** при декодировании Dolby Digital, индикация **DTS** светится при декодировании DTS, а индикация **WMA9 Pro** светится при декодировании сигнала в формате WMA9 Pro.

Использование обработки заднего канала объемного звучания

- Значение по умолчанию: **SBch ON (Вкл.)**

Ресивер может автоматически использовать декодирование по схеме 6.1 или 7.1 для источников с кодировкой 6.1 (например, Dolby Digital EX или DTS-ES), или же можно задать схему декодирования 6.1 или 7.1 (например, для источников с кодировкой 5.1). Для источника с кодировкой 5.1 будет генерироваться задний канал объемного звучания, но более высокое качество звука, возможно, будет достигаться в формате 5.1, в котором и был изначально закодирован входной сигнал (в этом случае можно просто выключить обработку заднего канала объемного звучания).

Случаи, в которых при воспроизведении различных источников будет слышен звук по заднему каналу объемного звучания, указаны в следующей таблице. (●=воспроизведение звука через задний(е) громкоговоритель(и) объемного звучания)

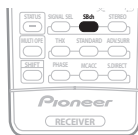

- Последовательно нажимайте кнопку **SBch (SBch PROCESSING)** для переключения настроек заднего канала объемного звучания.

При каждом нажатии кнопки типы сигнала выбираются в следующем порядке:

- **SBch ON** – декодирование 6.1 или 7.1 используется постоянно (например, для звуковых материалов с декодированием 5.1 генерируется задний канал объемного звучания)
- **SBch AUTO** – автоматический переход на декодирование 6.1 или 7.1 для источников сигнала с кодировкой 6.1 (например, Dolby Digital EX или DTS-ES)
- **SBch OFF** – воспроизведение по схеме максимум 5.1

Использование режима виртуального заднего громкоговорителя объемного звучания

Если задние громкоговорители объемного звучания не используются, выбор этого режима позволяет прослушивать виртуальный задний канал объемного звучания через громкоговорители объемного звучания. Можно на выбор прослушивать источники без использования сигнала для задних громкоговорителей объемного звучания, если материал в этом формате (например, 5.1) звучит лучше, чем в формате, в который он был преобразован изначально или настроить ресивер таким образом, чтобы этот эффект применялся только для источников с кодировкой 6.1, например Dolby Digital EX или DTS-ES.⁴

Случаи, в которых будет слышен звук по виртуальному заднему каналу объемного звучания, перечислены в таблице. (●=виртуальный задний канал объемного звучания активен)

- Последовательно нажимайте кнопку **SBch (SBch PROCESSING)** для последовательного переключения настроек виртуального заднего канала объемного звучания.

При каждом нажатии кнопки типы сигнала выбираются в следующем порядке:

Примечание

1 • Данный ресивер может воспроизводить сигналы цифровых форматов Dolby Digital, PCM (32 кГц до 96 кГц), DTS (including DTS 96 кГц/24 бит) и WMA9 Pro. Для других форматов цифровых сигналов выберите настройку **ANALOG (АНАЛОГОВЫЙ)** (для функций входа **MULTI CH IN, TUNER** и **USB** будет постоянно выбрана настройка **ANALOG**).

• При воспроизведении аналогового сигнала с помощью проигрывателей лазерных или компакт-дисков, поддерживающих систему DTS, могут возникать цифровые помехи. Для предотвращения возникновения помех выполните соответствующие цифровые подключения (стр. 15) и установите в качестве входного сигнала значение **DIGITAL (ЦИФРОВОЙ)**.

• На некоторых проигрывателях DVD сигналы DTS не выводятся. Для получения подробных сведений см. инструкцию по эксплуатации, прилагаемую к проигрывателю DVD.

2 Если для настройки **HDMI**, как описано в *Настройках параметров аудио/видео* на стр. 57, выбран параметр **THROUGH (СКВОЗНОЙ)**, будет слышаться звук используемого ТВ, а не данного ресивера.

3 Это удобно, если вы считаете, что существует задержка **AUTO** распознавания сигнала формата PCM, например, на диске CD.

• При выбранной настройке **PCM** во время воспроизведения источников форматов, отличных от PCM, возможен шум. Если это является проблемой, выберите другой тип входного сигнала.

4 • Режим виртуального заднего громкоговорителя объемного звучания невозможно использовать при подключении головных телефонов или в режимах **THX, STEREO** или **Stream Direct**.

• Режим виртуального заднего громкоговорителя объемного звучания можно использовать только при включенных громкоговорителях объемного звучания и для установок **Surf Back (Задн. об. звук)** выбран параметр **NO (НЕТ)**, см. раздел *Speaker Setting (Настройка громкоговорителей)* на стр. 45.

• В зависимости от входного сигнала и режима прослушивания режим **Virtual Surround Back (Виртуальный заднего канала объемного звучания)** может быть неэффективен.

- **VirtualSB ON** – постоянное использование виртуального заднего канала объемного звучания (например, для материала с кодировкой 5.1)
- **VirtualSB AUTO** – для источников с декодированием 6.1 (например, Dolby Digital EX или DTS-ES) автоматически применяется виртуальный задний канал объемного звучания
- **VirtualSB OFF** – режим виртуального заднего канала объемного звучания отключен

Тип источника	Обработка заднего канала объемного звучания / Режим виртуального объемного звучания сзади	Многоканальные источники	Стандартный / THX			Дополнительное объемное звучание
			Стетреоисточники			
			Dolby Pro Logic IIx	Dolby Pro Logic	Neo:6	
Многоканальные источники с кодировкой Dolby Digital EX/DTS-ES/WMA9 Pro и 6.1-канальным объемным звуком	ON (ВКЛ.)	●				●
	AUTO (АВТОМАТИЧЕСКИЙ)	●				●
Источники с кодировкой Dolby Digital/DTS/WMA9 Pro и многоканальные источники DVD-Audio	ON (ВКЛ.)	●				●
	AUTO (АВТОМАТИЧЕСКИЙ)					●
Источники с кодировкой Dolby Digital/DTS/PCM/WMA9 Pro и стереофонические источники DVD-Audio	ON (ВКЛ.)		●	● ^a	●	●
	AUTO (АВТОМАТИЧЕСКИЙ)		● ^b		●	●
Аналоговые 2-канальные (стереофонические) источники	ON (ВКЛ.)		●	● ^a	●	●
	AUTO (АВТОМАТИЧЕСКИЙ)		● ^b		●	●

a. Применяется только при использовании режима Virtual Surround Back (виртуальных задних громкоговорителей объемного звучания).
b. Не применяется при использовании режима Virtual Surround Back (виртуальных задних громкоговорителей объемного звучания).

Использование режимов прослушивания Midnight (Ночной) и Loudness (Сила звука)

Режим Midnight (Ночной) позволяет слышать полноценное объемное звучание при низком уровне громкости. Настройка эффекта происходит автоматически в зависимости от установленного уровня громкости. Функцию Loudness (Сила звука) можно использовать для получения качественного звучания низких и высоких частот музыкальных источников при низком уровне громкости.

- Нажмите кнопку RECEIVER (РЕСИВЕР), затем – кнопку MIDNIGHT/LOUDNESS (НОЧНОЙ/СИЛА ЗВУКА) последовательно выбирают режимы MIDNIGHT, LOUDNESS и OFF (ВЫКЛ.).

Использование функции Sound Retriever (Восстановление звучания)

Если аудиоданные были удалены во время процесса сжатия WMA/MP3/MPEG-4 AAC, качество звука часто отличается неравномерностью звукового поля. В функции Sound Retriever (Восстановление звучания) используется новая технология DSP, которая помогает восстановить качество звучания для 2-канального звука до качества CD-диска путем восстановления сжатия звука и сглаживания искажений, сохранившихся после сжатия.

- Нажмите кнопку RECEIVER (РЕСИВЕР), затем – кнопку S. RETRIEVER (SOUND RETRIEVER) для включения или выключения функции восстановления звучания.

Примечание

1 Регуляторы тембра доступны только при выбранном параметре STEREO (СТЕРО) (за исключением случая, когда параметр STEREO выбран с помощью кнопки AUTO SURROUND).

Усиление диалога

- Значение по умолчанию: OFF (ВЫКЛ.)

Функция усиления диалога локализует диалог в центральном канале для выделения его из общего звукового фона при просмотре телевизионной программы или воспроизведении фильма.

- Для включения или выключения усиления диалога нажмите кнопку RECEIVER (РЕСИВЕР), затем – кнопку DIALOG E (УСИЛЕНИЕ ДИАЛОГА).

Использование регуляторов тембра

В зависимости от прослушиваемого материала, возможно, потребуется настроить низкие или высокие частоты, используя регуляторы тембра на передней панели.¹

- 1 Нажмите кнопку TONE (ТЕМБР), чтобы выбрать частоту, которую необходимо отрегулировать. При нажатии происходит переключение между значениями BASS (НИЗКИЕ) и TREBLE (ВЫСОКИЕ).
- 2 Используйте регулятор MULTI JOG для изменения среднего значения низких частот или высоких частот, если это необходимо. Настройку низких и высоких частот можно выполнить в диапазоне от -6 до +6 (дБ).
 - Подождите около пяти секунд для автоматического ввода изменений.

Глава 6:

Воспроизведение устройств с интерфейсом USB

Использование интерфейса USB

С помощью интерфейса USB на передней панели этого ресивера можно прослушивать двухканальный звук¹. Подключите запоминающее устройство большой емкости² с помощью интерфейса USB, как показано ниже.

- 1 Нажмите кнопку USB (SHIFT+TUNER).
- 2 Подключите используемое устройство с интерфейсом USB. Разъем USB расположен на передней панели.



- 3 Нажмите кнопку ► (воспроизведение), чтобы начать воспроизведение.

Файлы/папки воспроизводятся друг за другом в последовательности, определяемой именем файла (в соответствии со стандартной кодировкой Unicode). До перехода к другим папкам уровня/подчиненным папкам воспроизводятся все файлы внутри данной директории.

- При отсоединении устройства с интерфейсом USB убедитесь в том, что ресивер находится в режиме ожидания.

Основные органы управления воспроизведением

В следующей таблице приведены основные кнопки управления воспроизведением устройств с интерфейсом USB на пульте дистанционного управления.

Кнопка	Назначение
►	Запуск обычного воспроизведения.
⏏	Останавливает/прекращает воспроизведение.
◀◀	Нажмите для запуска быстрого сканирования назад (нажмите дважды для ускоренного сканирования).
▶▶	Нажмите для запуска быстрого сканирования вперед (нажмите дважды для ускоренного сканирования).

Примечание

- 1 Это включает воспроизведение файлов WMA/MP3/MPEG-4 AAC (кроме файлов с защитой от копирования или ограниченным воспроизведением).
 - 2 К совместным с USB устройствам относятся внешние магнитные жесткие диски, портативные элементы флэш-памяти (особенно мобильные накопители) и цифровые аудиопроигрыватели (проигрыватели MP3) формата FAT16/32. невозможно подключить это изделие к персональному компьютеру для воспроизведения с устройства USB.
- Компания Pioneer не может гарантировать совместимость (управление и/или мощность шины) со всеми запоминающими устройствами большой емкости USB и не несет ответственности за потерю данных, возможную при подключении к этому ресиверу.
 - При наличии больших объемов данных ресиверу может понадобиться больше времени для чтения содержимого устройства USB.

Кнопка	Назначение
◀◀	Переход к началу текущей дорожки, затем к предыдущим дорожкам.
▶▶	Переход к следующей дорожке.



Внимание

При появлении на дисплее сообщения **USB ERR**, старайтесь выполнять указания, перечисленные ниже:

Ошибка	Пояснение
USB ERR1	Требования по питанию устройства USB слишком высоки для этого ресивера.
USB ERR2	Устройство USB несовместимо.
USB ERR3	Для получения дополнительной информации об этом сообщении об ошибке см. раздел <i>Интерфейс USB</i> на стр. 72.

- Выключите ресивер, затем включите снова.
- Заново подсоедините устройство USB к выключенному ресиверу.
- Выберите другой источник входа (например, DVD/CD), затем снова переключите на **USB**.
- Для питания устройства USB используйте специальный сетевой адаптер (прилагаемый к данному устройству).

Если это не является решением проблемы, скорее всего используемое устройство USB несовместимо.

Поддержка сжатых аудиосигналов

Учтите, что хотя большинство стандартных комбинаций частот дискретизации для сжатых аудиосигналов совместимо, некоторые файлы с нестандартной кодировкой могут не воспроизводиться. В списке, приведенном ниже, перечислены совместимые форматы сжатых аудиофайлов:

- **MP3** (MPEG-1/2/2.5 Audio Layer 3) – частоты дискретизации: 8 кГц до 48 кГц; скорости передачи данных: 8 кбит/с до 320 кбит/с (рекомендуется 128 кбит/с или выше); расширение файла: **.mp3**
- **WMA** (Windows Media Audio) – частоты дискретизации: 32 кГц / 44,1 кГц; скорости передачи данных: 32 кбит/с до 192 кбит/с (рекомендуется 128 кбит/с или выше); расширение файла: **.wma**; WM9 Pro и WMA с кодированием без потерь: нет
- **AAC** (MPEG-4 Advanced Audio Coding) – частоты дискретизации: 11,025 кГц до 48 кГц; скорости передачи данных: 16 кбит/с до 320 кбит/с (рекомендуется 128 кбит/с или выше); расширение файла: **.m4a**; Apple с кодированием без потерь: нет

Дополнительная информация о совместимости

- VBR (изменяющаяся скорость передачи данных) MP3/WMA/MPEG-4 AAC: да¹
- Совместимость с защитой DRM (Digital Rights Management (управления цифровыми правами)): да (аудиофайлы с защитой DRM не будут воспроизводиться на этом ресивере).

О формате MPEG-4 AAC

В основе Перспективного звукового кодирования (Advanced Audio Coding, AAC) лежит стандарт MPEG-4 AAC, в котором используется стандарт MPEG-2 AAC, являющийся основой технологии сжатия звука MPEG-4. Этот формат и расширение файлов используются в зависимости от приложения, применяемого для декодирования файла AAC. Это устройство воспроизводит файлы AAC с кодировкой iTunes®, имеющие расширение «.m4a». Файлы с защитой DRM не воспроизводятся; также могут не воспроизводиться файлы с кодировкой некоторых версий iTunes®.

Apple и iTunes являются зарегистрированными торговыми марками компании Apple Computer, Inc., зарегистрированной в США и других странах.

О формате WMA

Логотип Windows Media®, нанесенный на упаковку, означает, что этот ресивер может воспроизводить данные Windows Media Audio.

WMA является аббревиатурой от Windows Media Audio и означает технологию сжатия звука, разработанную корпорацией Майкрософт. Это устройство воспроизводит файлы WMA с кодировкой Windows Media® Player, имеющие расширение «.wma». Учтите, что файлы с защитой DRM не воспроизводятся; также могут не воспроизводиться файлы с кодировкой некоторых версий Windows Media® Player.

Microsoft, Windows Media и логотип Windows являются торговыми марками или зарегистрированными торговыми марками корпорации Microsoft в США и/или других странах.

О DRM

Система защиты от копирования DRM (технология управления цифровыми правами) – это технология, разработанная для предотвращения нелегального копирования путем ограничения воспроизведения, например, воспроизведения сжатых аудиофайлов на других устройствах, кроме компьютера (или другого записывающего оборудования), на котором он был записан. Для получения подробных сведений см. инструкции по эксплуатации или файлы справки, прилагаемые к компьютеру и/или программному обеспечению.

Примечание

¹ Учтите, что в некоторых случаях время воспроизведения отображается неправильно.

Глава 7:

Использование тюнера

Прслушивание радиопередач

В приведенных ниже пунктах описывается процедура настройки на радиостанцию диапазона FM и AM с использованием функций автоматической (поиск) или ручной (пошаговой) настройки. Если уже известна частота радиостанции, которую необходимо прослушать, перейдите к разделу *Непосредственное указание частоты* ниже. Выполнив настройку на радиостанцию, ее частоту можно сохранить в память для последующего вызова. Более подробно об этом см. раздел *Сохранение запрограммированных радиостанций* ниже.

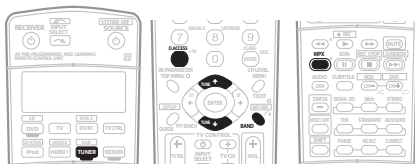

1 Нажмите кнопку **TUNER (ТЮНЕР)** для выбора тюнера.

2 При необходимости с помощью кнопки **BAND (ДИАПАЗОН)** выберите диапазон (**FM** или **AM**). При каждом нажатии будет включаться один из диапазонов: либо FM, либо AM.

3 Выполните настройку на радиостанцию. Это можно сделать тремя способами, описанными ниже.

Автоматическая настройка

Для выполнения поиска в выбранном диапазоне нажмите одну из кнопок **TUNE (НАСТРОЙКА) ↑/↓** и удерживайте ее нажатой примерно одну секунду. Ресивер начнет поиск следующей радиостанции и прекратит его, когда она будет обнаружена. Повторите эти действия для поиска других радиостанций.

Ручная настройка

Для пошагового изменения частоты нажимайте кнопки **TUNE ↑/↓**.

Ускоренная настройка

Для выполнения ускоренной настройки нажмите и удерживайте нажатой одну из кнопок **TUNE ↑/↓**. Отпустите кнопку по достижении необходимого значения частоты.

Повышение качества стереозвука в диапазоне FM

Если индикаторы **TUNED (НАСТРОЕНО)** или **STEREO (СТЕРЕО)** не загораются при настройке на радиостанцию в диапазоне FM по причине слабого сигнала, нажмите кнопку **MPX**, чтобы перевести ресивер в режим монофонического приема. При этом качество звука должно повыситься, и вы сможете получать удовольствие от прослушивания.

Непосредственное указание частоты

Иногда точная частота нужной радиостанции уже известна. В этом случае можно просто ввести значение частоты, используя номерные кнопки на пульте дистанционного управления.

1 Нажмите кнопку **TUNER (ТЮНЕР)** для выбора тюнера.

2 При необходимости с помощью кнопки **BAND (ДИАПАЗОН)** выберите диапазон (**FM** или **AM**).

При каждом нажатии будет включаться один из диапазонов: либо FM, либо AM.

3 Нажмите кнопку **D.ACCESS (Прямой доступ)**.

4 Используя номерные кнопки, введите частоту радиостанции.

Например, для настройки на радиостанцию с частотой **106.00 (FM)** нажмите **1, 0, 6, 0, 0**.

Если при вводе частоты будет допущена ошибка, дважды нажмите кнопку **D.ACCESS** для отмены частоты и ее повторного ввода.

Сохранение запрограммированных радиостанций

Если вы часто слушаете какую-либо определенную радиостанцию, очень удобно, если она будет сохранена в памяти ресивера для последующего ее быстрого вызова в любой момент с целью прослушивания. Это экономит усилия, устраняя необходимость периодической ручной настройки. Это экономит усилия, устраняя необходимость периодической ручной настройки. В памяти ресивера может храниться до 30 радиостанций, занесенных в три банка или класса (A, B и C) по 10 радиостанций в каждом. При сохранении частоты в диапазоне FM сохраняется также и значение **MPX** (см. раздел выше).

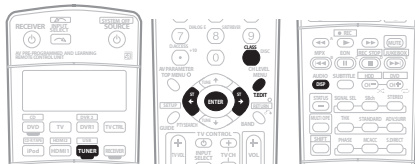

1 Выполните настройку на радиостанцию, которую требуется занести в память.

Подробнее см. раздел *Прслушивание радиопередач* выше.

2 Нажмите кнопку **T.EDIT (TUNER EDIT) (ТЮНЕР – РЕДАКТИРОВАТЬ)**.

На дисплее отобразится индикация **STATION MEMORY (ПАМЯТЬ – СТАНЦИЯ)**, а затем начнет мигать класс памяти.

3 Нажмите кнопку **CLASS (КЛАСС)** для выбора одного из трех классов, затем нажмите кнопки **←/→** для выбора нужной запрограммированной радиостанции. Для выбора запрограммированных станций также можно использовать номерные кнопки.

4 Нажмите кнопку **ENTER**.

После нажатия кнопки **ENTER** класс и номер запрограммированной станции перестанут мигать, и ресивер сохранит радиостанцию в память.

Присвоение имен запрограммированным радиостанциям

Чтобы легче различать запрограммированные радиостанции, им можно присвоить имена.

1 Выберите запрограммированную станцию, которой необходимо присвоить имя.

Сведения об этом см. в разделе *Прслушивание запрограммированных радиостанций* ниже.

2 Нажмите кнопку T.EDIT (TUNER EDIT (ТЮНЕР - РЕДАКТИРОВАТЬ)).

На дисплее отобразится индикация **STATION NAME (ИМЯ СТ.)**, а затем на месте ввода первого символа появится мигающий курсор.

3 Введите нужное имя.

Выберите предлагаемые символы для присвоения имени длиной до четырех символов.

ABCDEFGHIJKLMNPOQRSTUVWXYZ

abcdefghijklmnopqrstuvwxyz

0123456789

!"#\$%&'()*+,-./:;<=>?@[\] ^ _ { } ? [пробел]

- Используйте кнопки **ST** ←/→ (пульт дистанционного управления) для выбора символов.
- Нажмите кнопку **ENTER** для подтверждения введенного символа. Если не будет введен никакой символ, вместо него вводится пробел.
- Имя будет сохранено после ввода четвертого символа и нажатия кнопки **ENTER**.



Совет

- Чтобы удалить имя станции, просто выполните повторно действия пунктов 1 до 3 и введите вместо имени четыре пробела.
- Присвоив запрограммированной станции название, можно нажать кнопку **DISP (ПОКАЗ)** во время прослушивания станции, чтобы на дисплее попеременно отображались это имя и частота.

Прслушивание запрограммированных радиостанций

Для этого в ресивере должно быть сохранено несколько запрограммированных станций. Если таких станций еще нет, обратитесь к разделу *Сохранение запрограммированных радиостанций* на стр. 33.

1 Нажмите кнопку TUNER (ТЮНЕР) для выбора тюнера.

2 Нажмите кнопку CLASS (КЛАСС), чтобы выбрать класс, в котором сохранена станция.

Нажимайте последовательно для переключения между классами А, В и С.

3 Нажимайте кнопки ST ←/→ для выбора нужной запрограммированной радиостанции.

- Для вызова запрограммированной радиостанции можно также использовать номерные кнопки на пульте дистанционного управления.

Знакомство с системой RDS

Система радиоданных (RDS) - это система, которая используется большинством радиостанций в диапазоне FM для предоставления слушателям различной информации - например, названия радиостанции или транслируемой программы.

Одной из функций системы RDS является возможность поиска станции, транслирующей требуемый тип программы. Например, можно осуществлять поиск станции, которая транслирует программы в жанре **JAZZ**.

Возможен поиск следующих типов программ:¹

NEWS – новости	FINANCE – биржевые сводки, коммерческая, торговая информация и т.д.
AFFAIRS – текущие события	CHILDREN – программы для детей
INFO – информация	SOCIAL – общественная жизнь
SPORT – спорт	RELIGION – программы о религии
EDUCATE – образовательная информация	PHONE IN – программы, предусматривающие обсуждение какой-либо темы и общение со слушателями по телефону
DRAMA – радиоспектакли и т.д.	TRAVEL – путешествия и отдых
CULTURE – национальная и местная культурная жизнь, театр и т.д.	LEISURE – свободное время, интересы и хобби
SCIENCE – наука и техника	JAZZ – джазовая музыка
VARIED – программы, построенные на беседе или общении, например викторины или интервью.	COUNTRY – джазовая музыка
POP M – поп-музыка	NATION M – популярная музыка не на английском языке
ROCK M – рок-музыка	OLDIES – популярная музыка 1950-х и 1960-х годов
EASY M – легкая музыка	FOLK M – народная музыка
LIGHT M – легкая классическая музыка	DOCUMENT – публицистические программы
CLASSICS – серьезная классическая музыка	
OTHER M – музыка, не соответствующая перечисленным категориям	
WEATHER – сводки и прогнозы погоды	

Поиск программ RDS

Одной из наиболее полезных функций системы RDS является возможность поиска радиопрограмм определенного типа. Типы программ для поиска перечислены на предыдущей странице.

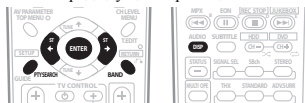

1 Нажмите кнопку BAND (ДИАПАЗОН) для выбора диапазона FM.²

2 Нажмите кнопку PTY SEARCH (ПОИСК ТИПА ПРОГРАММЫ).

На дисплее отобразится индикация **SEARCH (ПОИСК)**.

3 Нажимайте кнопки ST ←/→ для выбора нужного типа программы.

4 Нажмите кнопку ENTER для поиска программы заданного типа.

Система начинает поиск запрограммированных станций с выбранным типом программы. Когда такая станция будет обнаружена, поиск останавливается и станция воспроизводится в течение пяти секунд.

Примечание

¹ Существуют также три дополнительных типа программ: **ALARM (ПРЕДУПРЕЖДЕНИЯ)**, **NO DATA (НЕТ ДАННЫХ)** и **NO TYPE (НЕТ ТИПА)**. Тип **ALARM** служит для передачи сообщений экстренной важности. Задавать поиск такой информации не обязательно: тюнер автоматически переключится на сигнал канала, передающего сообщения RDS. Надписи **NO DATA** и **NO TYPE** отображаются, если тип программы невозможно определить.

² Система RDS доступна только в диапазоне FM.

5 Если есть желание продолжать прослушивание найденной станции, нажмите кнопку ENTER до истечения 5 секунд.

Если кнопка ENTER не будет нажата, поиск возобновляется.

Если отображается индикация **NO PTY**, значит, тюнеру в процессе поиска не удалось обнаружить программы заданного типа.¹

Отображение информации RDS

Используйте кнопку **DISP (ПОКАЗ)** для отображения различных видов доступной информации RDS.²

• Нажмите кнопку DISP для получения информации RDS.

При каждом нажатии кнопки дисплей изменяется следующим образом:

- Радиотекст (**RT**) – сообщения, передаваемые радиостанцией. Например, радиостанция, передающая ток-шоу может передавать номер телефона в виде радиотекста.
- Сервисное имя программы (**PS**) – название радиостанции.
- Тип программы (**PTY**) – отображает вид программы, транслируемой в данный момент.
- Текущая частота тюнера (**FREQ**)

Использование функции EON

Если включена функция EON (Enhanced Other Network information (Информации о Расширенной альтернативной сети)), то при начале трансляции станции, связанной с функцией EON, ресивер начинает принимать эту станцию, даже если используется любая другая функция ресивера. Эту функцию невозможно использовать в регионах, где информация EON не передается, и в том случае, если радиостанции диапазона FM не передают данные PTY. По окончании трансляции тюнер вернется к ранее принявшей частоте или использовавшейся функции.



1 Нажмите кнопку BAND (ДИАПАЗОН) для выбора диапазона FM.³

2 Нажмите кнопку EON для выбора нужного режима.

Нажимайте для переключения между режимами:

- **EON TA (ИНФОРМАЦИЯ О ДВИЖЕНИИ ТРАНСПОРТА)** – тюнер настраивается на прием информации о движении транспорта в случае ее трансляции.
- **EON NEWS** – тюнер настраивается на прием новостей в случае их трансляции.
- **OFF** – функция EON выключается.

Если выбран пункт **TA** или **NEWS**, индикатор **EON** на дисплее светится (он мигает при приеме программы EON).⁴

О индикатор на дисплее светится, если текущая станция предоставляет услуги EON.⁵

Примечание

1 Поиск сигналов системы RDS выполняется только по запрограммированным станциям. Если не запрограммировано ни одной станции или среди них не удастся найти тип программы, на дисплее появится надпись **NO PTY**. Индикация **FINISH (КОНЕЦ)** означает, что поиск закончен.

2 • При возникновении помех некоторые символы на дисплее RT могут отображаться неправильно.

• Если на дисплее RT отобразится сообщение **NO RADIO TEXT DATA (НЕТ ДАННЫХ РАДИОТЕКСТА)**, значит, радиостанция не передает данных радиотекста. Система автоматически переключится на дисплей PS (если данные PS отсутствуют, отображается частота).

• На дисплее PTY (Тип программы) может отобразиться надпись **NO DATA (НЕТ ДАННЫХ)** или **NONE (НЕТ)**. В этом случае через несколько секунд отобразится дисплей PS.

3 Режим EON доступен только в диапазоне FM.

4 Одновременно невозможно выполнять поиск информации о движении транспорта и новостей.

5 • Когда на дисплее горит индикатор **EON**, нельзя пользоваться кнопками **TUNER EDIT (ТОНЕР - РЕДАКТИРОВАТЬ)** и **PTY SEARCH (ПОИСК ТИПА ПРОГРАММЫ)**.

• Если требуется переключиться на использование не тюнера, а другой функции, когда индикатор **EON** мигает, нажмите кнопку **EON MODE (РЕЖИМ EON)** для отключения режима EON.

Глава 8:

Меню System Setup (Настройка системы)

Настройка параметров ресивера в меню System Setup (Настройка системы)

В следующем разделе описываются подробные настройки в зависимости от использования ресивера (например, если необходимо установить две системы громкоговорителей в раздельных комнатах), а также объясняется точная настройка отдельных систем громкоговорителей.

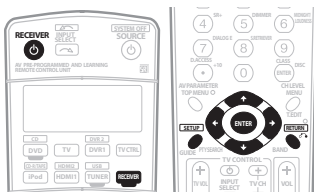

1 Включите ресивер и используемый телевизор.

Для включения используйте кнопку **RECEIVER** (РЕСИВЕР).¹

- Если к ресиверу подключены головные телефоны, отсоедините их.

2 Нажмите кнопку **RECEIVER** на пульте дистанционного управления, после чего нажмите кнопку **SETUP** (НАСТРОЙКА).²

На экране телевизора появится экранный дисплей. Для перехода между экранами и выделенными пунктами меню используйте кнопки **↑/↓/←/→** и **ENTER**. Нажмите кнопку **RETURN** (ВОЗВРАТ) для подтверждения и выхода из текущего меню.

- Нажмите на кнопку **SETUP** в любой момент для выхода из меню настройки системы.

3 Выберите настройку, которую требуется отрегулировать.

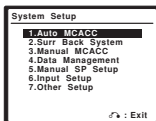

- **Auto MCACC (Автоматическая настройка MCACC)** – для получения информации о быстрой и эффективной настройке объемного звучания см. раздел *Автоматическая настройка объемного звучания (MCACC)* на стр. 8). Для более подробной настройки см. раздел *Автоматическая настройка MCACC (Expert)* ниже.

- **Surr Back System (Система задних громкоговорителей объемного звучания)** – укажите, как используются задние громкоговорители объемного звучания (см. раздел *Настройка задних громкоговорителей объемного звучания* на стр. 38).
- **Manual MCACC (Ручная настройка MCACC)** – точная регулировка настроек используемых громкоговорителей и индивидуальная регулировка эквалайзера акустической калировки (см. раздел *Ручная настройка MCACC* на стр. 39).
- **Data Management (Управление данными)** – проверка предварительно заданных настроек MCACC с возможностью их копирования, переименования или удаления (см. раздел *Data Management (Управление данными)* на стр. 43).
- **Manual SP Setup (Ручная настройка громкоговорителей)** – укажите размер, количество, расположение и общий баланс подключенных громкоговорителей (см. раздел *Ручная настройка громкоговорителей* на стр. 45).
- **Input Setup (Настройка входов)** – укажите компоненты, подключенные к цифровым входам и входам компонентного видео (см. раздел *Меню Input Setup (Настройка входов)* на стр. 55).
- **Other Setup (Другие настройки)** – установите собственные настройки в зависимости от использования ресивера (см. раздел *Меню Other Setup (Другие настройки)* на стр. 56).

Автоматическая настройка MCACC (Expert)

Эта настройка требует более высокой точности, чем описанная в разделе *Автоматическая настройка объемного звучания (MCACC)* на стр. 8, изменить настройку можно, как описано ниже. Возможна калировка системы с помощью шести различных предварительно заданных настроек MCACC³, что очень удобно, если для различных типов источника используются различные позиции прослушивания (например, при просмотре фильма с дивана или при воспроизведении видеоигр рядом с ТВ).⁴



Внимание

- Во время автоматической настройки MCACC микрофон и громкоговорители должны находиться в фиксированном положении.
- При использовании автоматического режима настройки MCACC все существующие выбранные предварительно установленные настройки MCACC будут удалены.⁵

Примечание

¹ Не отключайте питание во время использования меню System Setup (Настройка системы).

² Для того, чтобы увидеть экранный дисплей, соедините ресивер и телевизор с помощью комбинированного, компонентного кабеля или кабеля S-video.

³ Учтите, что перед тем, как нажать кнопку **SETUP** (НАСТРОЙКА) при редактировании меню **Manual MCACC** (Ручная настройка MCACC), сначала, нажав кнопку **MCACC**, необходимо указать предварительно заданную настройку MCACC, которую требуется изменить.

⁴ Использование меню System Setup (Настройка системы) при выбранном источнике входа iPod невозможно.

⁵ Они хранятся в памяти и имеют названия **MEMORY1-6** (или **M1** до **6**) до тех пор, пока не будут переименованы, согласно указаниям раздела *Data Management (Управление данными)* на стр. 43.

⁴ Возможно, что также потребуются отдельные настройки калировки для аналоговой позиции прослушивания в зависимости от того, как используется система.

⁵ Кроме случаев, когда регулируется только один параметр (напр., уровень канала) на экране настройки **Option** (Параметр) (п. 3).

- Если в течение трех минут не осуществляются никакие действия, автоматически включается экранная заставка.

Предупреждение

- Тестовые сигналы, издаваемые системой автоматической настройки MCACC, имеют высокую громкость.

1 Подключите микрофон к гнезду MCACC SETUP MIC (МИКРОФОН НАСТРОЙКИ MCACC) на передней панели. Проверьте, нет ли препятствий между громкоговорителями и микрофоном.



Если у вас есть штатив, используйте его для установки микрофона приблизительно на уровне уха в обычной точке прослушивания. Иначе установите микрофон на уровне уха, используя стол или стул.

2 Выберите пункт «Auto MCACC» в меню настройки системы, затем нажмите кнопку ENTER.

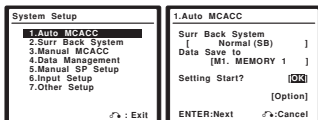

3 Убедитесь, что выбран пункт «Normal (SB)» (Обычный ОЗ)¹, выберите предварительно заданную настройку MCACC², затем – пункт OK.

Для полной индивидуальной настройки автоматической настройки MCACC выберите пункт **Option (Параметр)** и установите следующие параметры:

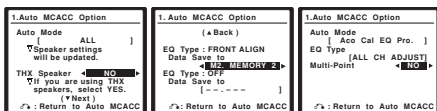

- **Auto Mode (Автоматический режим)** – настройка по умолчанию - **ALL (BCE)** (рекомендуемая), но при желании можно ограничить калибровку системы до одной настройки (для экономии времени).³ Доступны параметры **ALL**, **ALL (Keep SPSetting) (BCE (С сохранением настройки громкоговорителей))**,⁴ **Speaker Setting (Настройка громкоговорителей)**, **Channel Level (Уровень канала)**, **Speaker Distance (Расстояние до громкоговорителей)**, **Acoustic Cal EQ (Эквалайзер акустической калибровки)** и **Aco Cal EQ Pro (Профессиональный эквалайзер акустической калибровки)**.

Примечание

- 1 Если Вы планируете подключить передние громкоговорители к двум усилителям или установить отдельную систему громкоговорителей в другой комнате, прочтите раздел *Настройка задних громкоговорителей объемного звучания* на стр. 38 и, прежде, чем перейти к пункту 4, убедитесь в том, что громкоговорители подключены соответствующим образом.
- 2 Шесть заданных настроек MCACC используются для хранения настроек объемного звучания для различных позиций прослушивания. Теперь просто выберите не используемую заданную настройку (затем ее можно переименовать, как описано в разделе *Data Management (Управление данными)* на стр. 43).
- 3 Измерение **Aco Cal EQ Pro**. (Профессиональный эквалайзер акустической калибровки) также применяется, если выбрана настройка **ALL**. Подробнее см. раздел *Профессиональный эквалайзер акустической калибровки* на стр. 41.
- 4 Параметр **ALL (Keep SPSetting)** позволяет калибровку без изменений текущих настроек громкоговорителей (стр. 45).
- 5 Если в качестве настройки **Auto Mode (Автоматический режим)** выбрать пункт **ALL**, можно указать предварительно заданную настройку MCACC, в которой будут сохранены параметры **FRONT ALIGN (ВЫРАВНИВАНИЕ ПО ПЕРЕДНИМ)** или **OFF (ВЫКЛ.)**.
- 6 Установите настройку **Multi-Point (Несколько точек)** в положение **OFF**, если используется только одна позиция прослушивания.

- **THX Speaker (Громкоговоритель THX)** (доступен только если для автоматического режима (Auto Mode), описанного выше, выбран параметр **ALL** или **Speaker Setting**) – выберите **YES (ДА)** если используются громкоговорители THX (выберите для всех громкоговорителей параметр **SMALL (МАЛЫЙ)**), если нет оставьте выбранным параметр **NO (НЕТ)**.
- **EQ Type (Тип эквалайзера)** (доступен только, если для Автоматического режима (выше) выбран параметр **Acoustic Cal EQ** или **Aco Cal EQ Pro.**) – этот параметр определяет регулировку частотного баланса. **ALL CH ADJUST** (по умолчанию) – «ровная» настройка, когда все громкоговорители в отдельности настроены таким образом, что ни для одного из каналов не используются весовые коэффициенты. По желанию⁵ параметр **FRONT ALIGN (ВЫРАВНИВАНИЕ ПО ПЕРЕДНИМ)** устанавливает все громкоговорители в соответствии с настройками передних громкоговорителей (коррекция сигнала не применяется к передним левому и правому каналам), а параметр **OFF (ВЫКЛ.)** (доступен только при выбранной настройке **ALL**, позволяет сохранение настроек калибровки (например, расстояния до громкоговорителей и уровня канала) без коррекции сигнала или с постоянной регулировкой стоячих волн в соответствии с выбранной предварительной настройкой.
- **Multi-Point (Несколько точек)** (доступен только, если для Автоматического режима (выше) выбран параметр **Acoustic Cal EQ** или **Aco Cal EQ Pro.**) – в дополнение к измерениям в точке прослушивания можно использовать две дополнительные контрольные точки, для которых тестовые сигналы анализируются на стоячие волны. Это удобно, если требуется получить сбалансированную «ровную» калибровку для нескольких мест посадки в зоне прослушивания.⁶ Установите микрофон в указанной контрольной точке, указанной на экране и *учтите, что последнее размещение микрофона будет в вашей основной позиции прослушивания:*

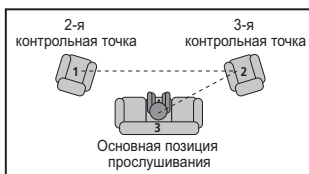

После завершения настройки параметров нажмите кнопку **RETURN (ВОЗВРАТ)** для возврата к основной настройке автоматического режима MCACC.

- 4 Следуйте инструкциям отображаемым на экране.
- Убедитесь в том, что микрофон подключен.
- При использовании низкочастотного громкоговорителя он автоматически обнаруживается при каждом включении системы. Убедитесь в том, что он включен и установлена средняя громкость.

- См. раздел *Проблемы при использовании автоматической настройки MCACC* на стр. 10 для ознакомления с указаниями о высоких уровнях фоновых шума и других возможных помехах.

5 Дождитесь, когда система автоматической настройки MCACC перестанет издавать тестовые звуковые сигналы.

Когда ресивер издает тестовые звуковые сигналы, чтобы определить какие громкоговорители установлены в системе, на экране отображается сообщение о состоянии. Во время звучания этих сигналов старайтесь соблюдать тишину.

- Не регулируйте громкость во время тестовых звуковых сигналов. Это может привести к неправильной настройке громкоговорителей.
- При наличии сообщений об ошибках (например, **Ambient Noise (Внешний шум)** или **Microphone Check (Проверка микрофона)**) после проверки внешнего шума и подключения микрофона выберите пункт **RETRY (ПОВТОРИТЬ)** (см. раздел *Проблемы при использовании автоматической настройки MCACC* на стр. 10). Если проблема отсутствует, можно просто выбрать пункт **OK** и продолжить.

6 Если необходимо, подтвердите конфигурацию громкоговорителей на экранном дисплее.¹

Конфигурация, показанная на экране, должна соответствовать фактическому набору громкоговорителей.

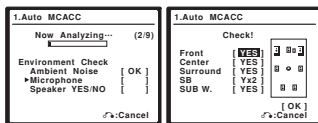

При появлении сообщения об ошибке (ERR) в правом столбце (или отображается неверная конфигурация громкоговорителей), возможно, что существует проблема с подключением громкоговорителей. Если неполадка не устраняется при выборе пункта **RETRY**, отключите питание и проверьте подключение громкоговорителей. Если проблема отсутствует, при помощи кнопок \uparrow/\downarrow можно просто выбрать громкоговорители, а при помощи кнопок \leftarrow/\rightarrow – изменить настройку (и количество задних громкоговорителей обменного звучания) и продолжить.

7 Убедитесь в том, что выбран пункт «OK» и нажмите кнопку ENTER.

Когда ресивер издает дополнительные тестовые звуковые сигналы, чтобы определить оптимальные настройки уровня громкости каналов ресивера, расстояния до громкоговорителей и эквалайзера акустической калибровки, на экране отображается сообщение о состоянии.

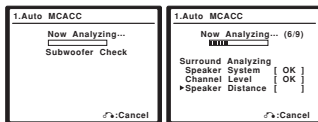

Во время звучания этих сигналов также старайтесь соблюдать тишину. Это может занять от 2 до 6 минут.

- Если выбрана установка **Multi-Point (Несколько точек)** (п. 3), перед тем, как разместить микрофон в основной позиции прослушивания будет предложено разместить микрофон во 2-й и 3-й точки отсчета.

8 Автоматическая настройка многоканальной акустической калибровки (MCACC) завершена! Нажмите кнопку RETURN для возврата в меню System Setup (Настройка системы).

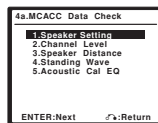

Параметры автоматической настройки MCACC должны обеспечивать превосходное объемное звучание системы, но эти параметры также можно настроить вручную с помощью меню настройки системы (System Setup) (см. начиная со стр. 36).²

Можно также просмотреть настройки, выбрав индивидуальные параметры на экране **MCACC Data Check (Проверка данных MCACC)**:

- Speaker Setting** – размер и количество подключенных громкоговорителей (см. стр. 45 для получения дополнительной информации)
- Channel Level** – общий баланс системы громкоговорителей (см. стр. 46 для получения дополнительной информации)
- Speaker Distance** – расстояние до громкоговорителей от точки прослушивания (см. стр. 47 для получения дополнительной информации)³
- Standing Wave (Стоячая волна)** – настройки фильтра для управления более низкими «гулкими» частотами (для получения более подробных сведений см. стр. 40)
- Acoustic Cal EQ** – регулировка частотного баланса системы громкоговорителей в зависимости от акустических характеристик помещения (см. стр. 41 для получения дополнительной информации)

По окончании проверки каждого экрана нажмите кнопку **ENTER**. По окончании выберите пункт **RETURN** для возврата в меню System Setup (Настройка системы).

Настройка задних громкоговорителей объемного звучания

- Значение по умолчанию: **Normal (SB) (Обычный (O3))**
- Данная система предлагает несколько способов использования задних каналов объемного звучания. В дополнение к обычной конфигурации домашнего театра, где эти каналы используются для задних громкоговорителей объемного звучания, они также могут применяться для совместной работы на передние громкоговорители или в качестве отдельной акустической системы в другом помещении.

Примечание

¹ Этот экран отображается только, если для автоматического режима (**Auto Mode**) в меню Auto MCACC Option (Параметр автоматической настройки MCACC) выбран пункт **ALL (ВСЕ)** или **Speaker Setting (Настройка громкоговорителей)**.

² Иногда для одинаковых громкоговорителей с диаметром динамика около 12 см настройка задает разные размеры. Исправить этот параметр можно вручную, руководствуясь указаниями раздела *Ручная настройка громкоговорителей* на стр. 45.

³ Настройка расстояния до низкочастотного громкоговорителя может быть больше фактического расстояния от точки прослушивания. Эта настройка должна быть точной (с учетом задержки и характеристик помещения) и обычно не требует изменения.

⁴ Поскольку измерения расстояния были установлены в соответствии с характеристиками звука используемых громкоговорителей, в некоторых случаях (для обеспечения оптимального объемного звучания) реальное расстояние может отличаться от настройки расстояния до громкоговорителя.

1 В меню System Setup (Настройка системы) выберите пункт «Surround Back System» (Система задних громкоговорителей объемного звучания).

См. раздел *Настройка параметров ресивера в меню System Setup (Настройка системы)* на стр. 36, если вы еще не находитесь на этом экране.

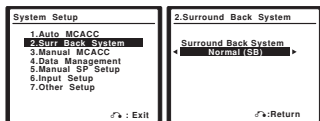

2 Выберите настройку задних громкоговорителей объемного звучания.

- **Normal (SB)** – выберите для обычного домашнего кинотеатра использование задних громкоговорителей объемного звучания в основном (система громкоговорителей А) помещении.
- **2nd Zone (2-я зона)** – выберите для использования контактов громкоговорителей В (задние громкоговорители объемного звучания) для прослушивания источника в стереофоническом режиме в другой комнате (см. раздел *Настройка громкоговорителей В второй зоны* на стр. 52).
- **Front Bi-Amp** – выберите эту настройку, если передние громкоговорители требуется подключить ко второму усилителю (см. раздел *Подключение передних громкоговорителей к двум усилителям* на стр. 52).

3 После завершения нажмите кнопку RETURN (ВОЗВРАТ).

Вы вернетесь в меню System Setup.

Ручная настройка MCACC

Эти настройки в меню ручной установки MCACC можно использовать для более точной настройки после более подробного ознакомления с системой. Прежде, чем настраивать эти установки, необходимо выполнить указания раздела *Автоматическая настройка объемного звучания (MCACC)* на стр. 8.

Эти настройки необходимо выполнить только один раз (их повторное выполнение требуется после замены имеющейся акустической системы на новую или подключения новых громкоговорителей).

Предупреждение

- Тестовые сигналы, используемые при настройке системы, имеют высокую громкость.

Внимание

- Перед нажатием кнопки **SETUP (НАСТРОЙКА)** сначала необходимо указать предварительно заданную настройку **MCACC**, которую требуется настроить (п. 2 раздела *Настройка параметров ресивера в меню System Setup (Настройка системы)* на стр. 36).
- Для некоторых настроек, перечисленных ниже, необходимо подключить к передней панели установочный микрофон и установить его приблизительно на высоте уха в обычном положении прослушивания. См. раздел *Автоматическая настройка объемного звучания (MCACC)* на стр. 8, если вы не знаете, как это сделать. См. также раздел *Проблемы при использовании автоматической настройки MCACC* на стр. 10 для ознакомления с указаниями о высоких уровнях фоновых шумов и других возможных помехах.

- Если используется низкочастотный громкоговоритель, включите его и установите средний уровень громкости.

1 Выберите пункт «Manual MCACC» (Ручная настройка MCACC) в меню System Setup (Настройка системы).

См. раздел *Настройка параметров ресивера в меню System Setup (Настройка системы)* на стр. 36, если вы еще не находитесь на этом экране.

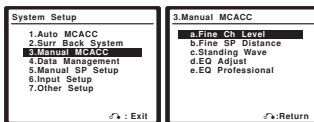

2 Выберите настройку, которую требуется отрегулировать.

Если это делается впервые, то необходимо сделать это надлежащим образом.

- **Fine Ch Level** – произведете точную регулировку общего баланса используемой системы громкоговорителей (см. раздел *Fine Channel Level (Точная настройка уровня каналов)* ниже).
- **Fine SP Distance** – установите точную настройку задержки для используемой системы громкоговорителей (см. раздел *Fine Speaker Distance (Точная настройка расстояния между громкоговорителями)* на стр. 40).
- **Standing Wave (Стоячая волна)** – управление излишне резонансными низкими частотами в помещении прослушивания (см. раздел *Standing Wave (Стоячая волна)* на стр. 40).

Две последних настройки используются для индивидуальной регулировки параметров, описанных в разделе *Эквалайзер акустической калибровки* на стр. 41:

- **EQ Adjust (Регулировка эквалайзера)** – ручная регулировка частотного баланса системы громкоговорителей во время прослушивания тестовых сигналов (см. раздел *Эквалайзер акустической калибровки* на стр. 41).
- **EQ Professional (Профессиональный эквалайзер)** – калибровка системы на основе необработанного звука, воспроизводимого громкоговорителями и точная настройка в соответствии с реверберационными характеристиками помещения (см. раздел *Профессиональный эквалайзер акустической калибровки* на стр. 41).

Fine Channel Level

(Точная настройка уровня каналов)

- Значение по умолчанию: **0.0dB (0 дБ)** (все каналы)

Можно добиться улучшения звучания путем правильной настройки общего баланса системы громкоговорителей. Следующий параметр поможет произвести точную настройку, которую не удалось достичь в разделе *Ручная настройка громкоговорителей* на стр. 45.

1 Выберите пункт «Fine Ch Level» (Точная настройка уровня каналов) в меню ручной настройки MCACC.

Громкость увеличится до контрольного уровня 0 дБ.

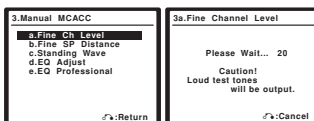

2 Отрегулируйте уровень левого канала.

Это значение будет являться контрольным уровнем громкоговорителя, поэтому можно оставить это значение на уровне около 0 дБ, обеспечив возможность регулировки уровней других громкоговорителей.

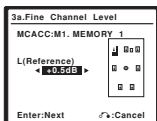

- После нажатия кнопки **ENTER** будут генерироваться тестовые звуковые сигналы.

3 Выберите каждый канал по порядку и отрегулируйте уровни (+/- 10 дБ) соответствующим образом.

Используйте кнопки \leftarrow/\rightarrow для регулировки громкости выбранных громкоговорителей в соответствии с уровнем контрольного громкоговорителя. Если звук обоих громкоговорителей имеет одинаковую громкость, нажмите кнопку \downarrow для подтверждения и перехода к настройке следующего канала.

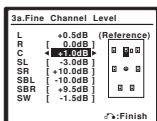

- Для сравнения громкость контрольного громкоговорителя будет изменяться в зависимости от того, какой громкоговоритель выбран.
- Для возврата и регулировки канала просто нажмите клавишу \uparrow/\downarrow для выбора.

4 После завершения нажмите кнопку RETURN (ВОЗВРАТ).

Вы вернетесь в меню ручной настройки MCACC.

Fine Speaker Distance (Точная настройка расстояния между громкоговорителями)

- Значение по умолчанию: 3.0 m (м) (для всех громкоговорителей)

Чтобы достичь требуемой глубины и разделения звука в системе, необходимо добавить небольшую задержку для некоторых громкоговорителей, чтобы все звуки достигли точки прослушивания одновременно. Следующий параметр поможет произвести точную настройку, которую не удалось достичь в разделе *Ручная настройка громкоговорителей* на стр. 45.

1 Выберите пункт «Fine SP Distance» (Точная настройка расстояния между громкоговорителями) в меню Manual MCACC (Ручная настройка MCACC).

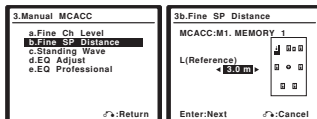

Примечание

¹ Если вам кажется, что регулировка настройки расстояния не дает желаемого результата, можно слегка изменить угол, под которым размещены громкоговорители.

• Для лучшей слышимости низкочастотный громкоговоритель издает непрерывный тестовый сигнал (из других громкоговорителей слышится колеблющиеся звуковые импульсы). Учтите, что может быть сложно сравнить этот звук со звуком других громкоговорителей (в зависимости от низкочастотных характеристик эталонного громкоговорителя).

² Поскольку при записи предыдущая настройка будет удалена, можно сохранить настройки стоячей волны при автоматической настройке MCACC в другой предварительно заданной настройке MCACC.

• Настройки фильтра управления стоячей волной невозможно изменить во время воспроизведения источников, для которых используется соединение HDMI.

2 Отрегулируйте расстояние до левого канала из точки прослушивания.

3 Выберите каждый канал по порядку и отрегулируйте расстояния соответствующим образом.

Используйте кнопки \leftarrow/\rightarrow для регулировки расстояния до выбранных громкоговорителей от контрольного громкоговорителя. Задержка выражается в расстоянии до громкоговорителя в диапазоне 0,1 до 9,0 метра.

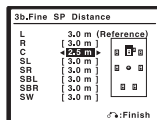

Задержка в калибруемом канале определяется сравнением его звучания с эталонным громкоговорителем. Станьте лицом к обоим громкоговорителям в точке прослушивания и вытяните руки в сторону каждого из них. Добейтесь такого ощущения, как будто оба тестовых сигнала одновременно приходят в точку немного впереди вас, между вытянутыми руками.¹



Если звук обоих громкоговорителей подтверждает правильность установки задержки, нажмите кнопку \downarrow для подтверждения и перехода к настройке следующего канала.

- Для сравнения громкость контрольного громкоговорителя будет изменяться в зависимости от того, какой громкоговоритель выбран.
- Для возврата и регулировки канала просто нажмите клавишу \uparrow/\downarrow для выбора.

4 После завершения нажмите кнопку RETURN.

Вы вернетесь в меню ручной настройки MCACC.

Standing Wave (Стоячая волна)

- Значение по умолчанию: **ON (Вкл.)**

Акустическая стоячая волна возникает, когда при определенных условиях звуковые волны системы громкоговорителей взаимно резонируют со звуковыми волнами, отражаемыми от стен в зоне прослушивания. Это может оказывать отрицательное воздействие на общее звучание, особенно при воспроизведении более низких частот. В зависимости от расположения громкоговорителей, позиции прослушивания помещения, а также формы помещения это вызывает излишне резонансный («гулкий») звук. В функции Standing Wave Control (Управление стоячими волнами) используются фильтры для сокращения эффекта преобладания резонансных звуков в помещении прослушивания. Во время воспроизведения источника можно индивидуально настроить фильтры, используемые функцией Standing Wave Control для каждой из предварительно заданных настроек MCACC.²

1 Выберите пункт «Standing Wave» (Стоячая волна) в меню ручной настройки MCACC.

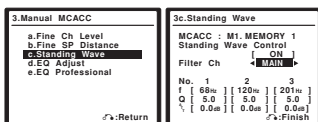

2 Выберите пункт «ON» (если он еще не выбран), затем отрегулируйте параметры Standing Wave Control (Управление стоячими волнами).

- **Filter Ch (Фильтр канала)** – выберите канал, для которого необходимо использовать фильтр(ы): **Main (Основной)** (все, кроме центрального канала и низкочастотного громкоговорителя), **Center (Центральный)** или **SUB W.** (Низкочастотный громкоговоритель).
- **TRIM (доступна только при выбранной настройке SUB W. (Низкочастотный громкоговоритель) канала, на котором используется фильтр)** – регулировка уровня канала низкочастотного громкоговорителя (для компенсации разницы воспроизведения через фильтр).
- **f / Q / ATT** – параметры фильтра, где **f** обозначает конечную частоту, **Q** – частотный диапазон (чем выше **Q**, тем уже частотный диапазон) ослабления (**ATT**, значение сокращения до конечной частоты).

3 После завершения нажмите кнопку RETURN (ВОЗВРАТ).

Вы вернетесь в меню ручной настройки MCACC.

Эквалайзер акустической калибровки

Акустическая калибровка коррекции сигнала представляет собой своего рода эквалайзер для помещения, используемый для громкоговорителей (кроме низкочастотного громкоговорителя). Работа этой функции заключается в определении акустических характеристик данного помещения и нейтрализации характеристик окружающего пространства, способных окрашивать звучание оригинального материала источника (обеспечивая «ровную» настройку коррекции). Если вы не удовлетворены результатами регулировки, описанной в разделах *Автоматическая настройка объемного звучания (MCACC)* на стр. 8 или *Автоматическая настройка MCACC (Expert)* на стр. 36, для обеспечения требуемого частотного баланса ее можно изменить в ручном режиме.

1 Выберите пункт «EQ Adjust» (Настройка эквалайзера) в меню ручной настройки MCACC.

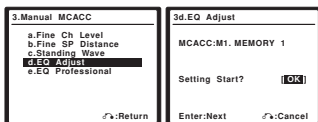

2 Подтвердите, что на дисплее отображается предварительная заданная настройка MCACC, которую требуется отрегулировать, затем выберите пункт ОК.

3 Выберите канал(ы), который(е) вы хотели бы отрегулировать на свое усмотрение.

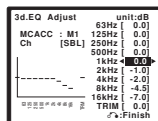

Используя кнопки \leftarrow/\rightarrow , выберите канал.

Используйте кнопки \uparrow/\downarrow для выбора частоты и \leftarrow/\rightarrow для увеличения или ослабления настроек эквалайзера. По окончании настройки перейдите в верхнюю часть экрана и при помощи кнопок \leftarrow/\rightarrow выберите следующий канал.

- Индикатор **OVER!** (Перегрузка!) появится на дисплее, если настройка частоты слишком резка и может вызвать искажения. Если это произойдет, уменьшайте уровень до тех пор, пока индикатор **OVER!** не исчезнет с дисплея.

Совет

- Слишком резкое изменение частотной кривой одного канала повлияет на общий баланс. Если баланс громкоговорителей кажется неравномерным, можно увеличить или уменьшить уровень каналов при помощи функции **TRIM (ПОДСТРОЙКА)**. Используйте кнопки \uparrow/\downarrow для выбора функции **TRIM**, а затем клавиши \leftarrow/\rightarrow для увеличения или уменьшения уровня канала текущего громкоговорителя.

4 После завершения нажмите кнопку RETURN.

Вы вернетесь в меню ручной настройки MCACC.

Профессиональный эквалайзер акустической калибровки

Эта настройка позволяет свести к минимуму нежелательные эффекты реверберации в помещении за счет калибровки системы по напрямую звуку, исходящему из громкоговорителей. Также может быть получена частотная характеристика помещения в графическом виде.¹

Как использовать Профессиональный эквалайзер акустической калибровки

Если окажется, что в помещении слишком интенсивно отражение низких частот (т.е. помещение кажется «гудким») или разные каналы показывают разные характеристики реверберации, выберите пункт **Aco Cal EQ Pro.** (Профессиональный эквалайзер акустической калибровки) (или **ALL (BCE)**) для настройки **Auto Mode (Автоматический режим)**, как описано в разделе *Автоматическая настройка MCACC (Expert)* на стр. 36 для автоматической калибровки помещения. Это должно обеспечивать сбалансированную калибровку, соответствующую характеристикам помещения для прослушивания.

Если вы по-прежнему не удовлетворены результатами, дополнительная настройка эквалайзера (ниже) предлагает более индивидуальную калибровку системы с использованием необработанного звука из громкоговорителей. Выполнение этой функции обеспечивается с помощью вывода графического изображения, которое можно отобразить на экране.

Примечание

¹ Эта система позволяет индивидуально настроить калибровку системы с возможностью вывода графического изображения на экран.

Интерпретация графических результатов

На графике по вертикальной оси отложен уровень в децибелах, а по горизонтальной – время в миллисекундах. Горизонтальная линия на графике показывает, что помещение имеет плоскую амплитудно-частотную характеристику (т.е. реверберации нет), а наклон линии свидетельствует о наличии реверберации тестовых сигналов. При стабилизации ревербирующего звука наклонная линия постепенно превращается в горизонтальную (это обычно происходит при времени отклика около 100 мс).

Проанализировав это график, можно понять, как ваше помещение реагирует на определенные звуковые частоты. Различия в уровне каналов и расстоянии до громкоговорителей учитываются автоматически (компенсация нужна для сравнения результатов), однако частотные данные можно проверить как без корректировки, производимой ресивером, так и с ней.¹

Настройка эквалайзера профессиональной акустической калибровки в соответствии с характеристиками помещения

С помощью настройки в ручном режиме можно установить временной период, с которым будут анализироваться частотные характеристики, задав время, которое лучше всего подходит для адаптации калибровки системы к характеристикам используемого помещения.

На графике ниже показано различие между стандартной акустической калибровкой и профессиональной калибровкой (серыми кругами изображены диапазоны, которых микрофон воспринимает звук для частотного анализа).

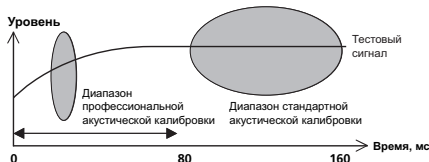

Звук, исходящий из акустической системы, испытывает влияние помещения – его стен, мебели и размеров. Чем меньше время отклика, при котором проводится частотный анализ, тем меньше на него влияет помещение. Рекомендуется установить время отклика 20 до 40 мс для компенсации двух основных факторов, влияющих на звучание в большинстве помещений:

- **Реверберация высоких частот в сравнении с низкими** – в зависимости от конкретной комнаты может оказаться, что низкие частоты ревербируют более сильно, чем высокие (т.е. помещение кажется «гулким»). Это может привести к искажению частотного анализа, если он проводится при слишком большом времени отклика.

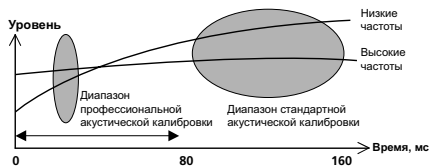

- **Реверберационные характеристики для разных каналов** – реверберационные характеристики могут быть несколько отличными для каждого отдельного канала. Так как эти различия усиливаются с влиянием на звучание разнообразных характеристик помещения, часто бывает целесообразно провести частотный анализ при малом времени отклика для более плавного сочетания частот и звучания каналов.

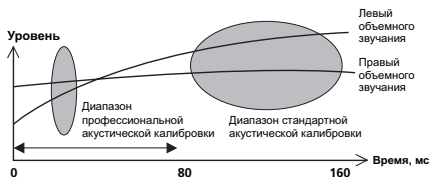

Если на ваше помещение не влияют указанные выше факторы, в анализе при 20 мс до 40 мс часто нет необходимости. Большое время отклика может дать более подробную картину поведения акустической системы. Найти время, лучше всего подходящее для вашего помещения, можно опытным путем.

Учтите, что изменение обстановки помещения (например, перемещение мебели или картин) повлияет на результаты калибровки. В таком случае понадобится повторная калибровка.

Использование эквалайзера профессиональной акустической калибровки

- 1 Выберите пункт «EQ Professional» (Профессиональный эквалайзер) и нажмите кнопку ENTER.

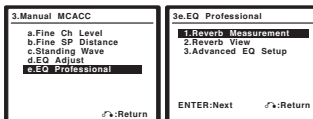

- 2 Выберите параметр и нажмите кнопку ENTER.

- **Reverb Measurement** – используйте эту функцию для измерения частотных характеристик помещения.
- **Reverb View** – здесь можно проверить результаты измерения реверберации в указанной полосе частот для каждого канала.

Примечание

¹ Учтите, что из-за так называемой «групповой задержки» низкие частоты генерируются дольше, чем высокие (это наиболее заметно, если сравнить частоты при времени отклика 0 мс). Этот начальный наклон линии (т.е. чрезмерная реверберация) не свидетельствует о недостатках помещения.

- **Advanced EQ Setup (Дополнительная настройка эквалайзера)** – этот вариант позволяет выбрать период времени, используемый для калибровки на основании измерений реверберации в помещении. Учтите, что индивидуальная калибровка системы при этой установке изменит настройки в соответствии с указаниями глав *Автоматическая настройка объемного звучания (MCACC)* на стр. 8 или *Автоматическая настройка MCACC (Expert)* на стр. 36 и в ней нет необходимости, если вы удовлетворены этими настройками.

3 Если вы выбрали пункт «Reverb Measurement» (Реверберация, измерение), установите эквалайзер в положение ON (ВКЛ.) или OFF (ВЫКЛ.), затем выберите пункт ОК.

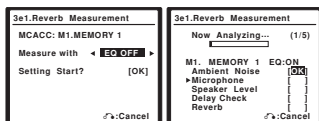

Следующие параметры определяют, каким образом реверберационные характеристики помещения прослушивания будут отображаться в пункте **Reverb View** (Реверберация, просмотр):

- **EQ OFF (ЭКВАЛАЙЗЕР ВЫКЛ.)** – отобразятся реверберационные характеристики зоны прослушивания без корректировки, выполняемой этим ресивером (перед калибровкой).
- **EQ ON (ЭКВАЛАЙЗЕР ВКЛ.)** – отобразятся реверберационные характеристики зоны прослушивания с корректировкой, выполняемой этим ресивером (после калибровки).¹ Учтите, что характеристики корректировки могут казаться слишком ровными из-за настройки, необходимой для используемой зоны прослушивания.

По окончании измерения реверберационных характеристик, можно выбрать пункт **Reverb View** и посмотреть результаты измерения на экране.

4 Если выбран пункт «Reverb View», можно просмотреть реверберационные характеристики каждого канала. Когда проверка будет закончена, выберите пункт RETURN (ВОЗВРАТ).

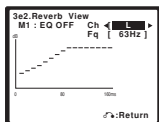

Это изображение появляется в соответствии с настройками, выбранными в пункте **Reverb Measurement** (Реверберация, измерение) (п. 3 выше). Используйте кнопки \leftarrow/\rightarrow для выбора канала и частоты, которую необходимо проверить. Используйте кнопки \uparrow/\downarrow для возврата и выбора из двух этих пунктов. Запомните, что деления на вертикальной оси проставлены через 2 дБ.

5 Если выбран пункт «Advanced EQ Setup», введите настройку времени, которая будет использоваться для калибровки, затем выберите пункт «Go» (Пуск). Выберите пункт «Start» (Начать) на следующем экране.

На основе результатов измерения реверберации (см. выше) можно вручную выбрать время отклика для окончательной частотной регулировки и калибровки. Хотя этот параметр можно задать и не проводя измерения реверберации, лучше всего использовать эти результаты как ориентир. Для оптимальной калибровки системы про прямую звуку громкоговорителей рекомендуется выбрать время **20-40ms** (20 мс до 40 мс).

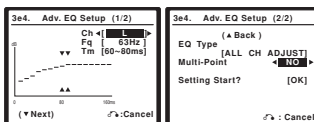

С помощью кнопок \leftarrow/\rightarrow выберите канал, частоту и время отклика. Используйте кнопки \uparrow/\downarrow для переключения между ними.

Можно выбрать любой из подключенных громкоговорителей (кроме низкочастотного) и просмотреть результаты измерений для следующих частот: 63 Гц, 125 Гц, 250 Гц, 500 Гц, 1 кГц, 2 кГц, 4 кГц, 8 кГц и 16 кГц. Выберите для времени отклика один из следующих диапазонов (в миллисекундах): **0-20ms, 10-30ms, 20-40ms, 30-50ms, 40-60ms, 50-70ms** и **60-80ms**. Это значение будет использоваться при калибровке всех каналов.

Задав все параметры, выберите пункт **ОК**. Калибровка будет продолжаться примерно 1 до 4 минут.

После того, как корректировка акустической калибровки установлена, существует возможность проверки настроек на экране.

Data Management (Управление данными)

Эта система позволяет хранить предварительно заданные настройки MCACC, обеспечивая возможность калибровки системы для различных позиций прослушивания (или регулировки частот для этих позиций прослушивания).² Это обеспечивает удобство различения настроек в зависимости от типа прослушиваемого источника и положения во время прослушивания (например, просмотр фильмов с дивана или воспроизведение видеоигр рядом с ТВ).

В этом меню можно проверять текущие установки, копировать их из одной предварительно заданной настройки в другую, присваивать названия предварительно заданным настройкам для простоты идентификации и удаления ненужных предварительно заданных настроек.

Примечание

¹ Калибровка, соответствующая текущей предварительно заданной настройке MCACC будет использоваться при выбранном пункте EQ ON. Для использования другой предварительно заданной настройки MCACC выйдите из меню System Setup (Настройка системы) для выбора ее перед нажатием кнопки **SETUP (НАСТРОЙКА)**.

² Это можно сделать, выполнив указания разделов *Автоматическая настройка объемного звучания (MCACC)* на стр. 8 или *Автоматическая настройка MCACC (Expert)* на стр. 36, которые необходимо было выполнить ранее.

1 Выберите в меню «System Setup» (Настройка системы) пункт «Data Management» (Управление данными).

См. раздел *Настройка параметров ресивера в меню System Setup (Настройка системы)* на стр. 36, если вы еще не находитесь на этом экране.

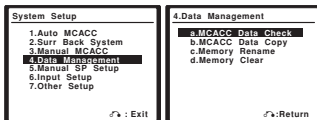

2 Выберите настройку, которую требуется отрегулировать.

- **MCACC Data Check (Проверка данных MCACC)** – проверка параметров любой из предварительно заданных настроек MCACC с помощью экранного дисплея (см. раздел *Checking MCACC preset data (Проверка данных предварительно заданных настроек MCACC)* ниже).
- **MCACC Data Copy (Копирование данных MCACC)** – копирование параметров из одной предварительно заданной настройки MCACC в другую (см. раздел *Copying MCACC preset data (Копирование данных предварительно заданных настроек MCACC)* ниже).
- **Memory Rename (Переименование настроек)** – присвойте название предварительно заданным настройкам MCACC для простоты идентификации (см. раздел *Переименование предварительно заданных настроек MCACC* ниже).
- **Memory Clear (Сброс памяти)** – удалите ненужные предварительно заданные настройки MCACC (см. раздел *Сброс предварительно заданных настроек MCACC* на стр. 45).

Checking MCACC preset data (Проверка данных предварительно заданных настроек MCACC)

После завершения выполнения указаний разделов *Автоматическая настройка объемного звучания (MCACC)* на стр. 8 или *Автоматическая настройка MCACC (Expert)* на стр. 36 можно проверить откалиброванные настройки с помощью экранного дисплея.

1 Выберите пункт «MCACC Data Check» (Проверка данных MCACC) в меню «Data Management setup» (Настройка управления данными).

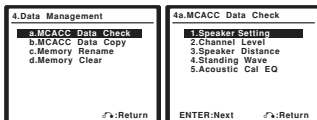

2 Выберите настройку, которую требуется проверить.

- Рекомендуется делать это, когда воспроизводится источник, и можно сравнить разные настройки.

3 Выберите предварительно заданную настройку MCACC, которую требуется проверить.

При необходимости для переключения настроек громкоговорителей используйте кнопки \uparrow/\downarrow .

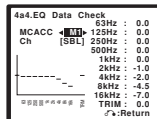

4 Нажмите кнопку RETURN (ВОЗВРАТ) для возврата в меню Data Check (Проверка данных), повторяя пункты 2 и 3 для проверки других настроек.

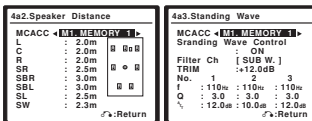

5 После завершения нажмите кнопку RETURN.

Вы вернетесь в меню Data Management setup (Настройка управления данными).

Copying MCACC preset data (Копирование данных предварительно заданных настроек MCACC)

Если необходимо отрегулировать эквалайзер акустической калибровки в ручном режиме (см. раздел *Ручная настройка MCACC* на стр. 39), рекомендуется копирование текущих настроек¹ в неиспользуемую предварительно заданную настройку MCACC. Это даст вам исходное значение, которое затем можно изменить по своему вкусу.

1 Выберите пункт «MCACC Data Copy» (Копирование данных MCACC) в меню «Data Management setup» (Настройка управления данными).

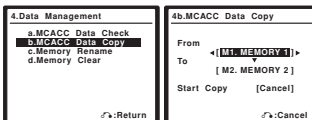

2 Выберите предварительно заданную настройку MCACC, настройки из которой будут копироваться «From» (Из), затем укажите место, куда они будут копироваться («To» (В)).

Будьте осторожны и не запишите их в предварительно заданную установку MCACC, которая используется в данный момент (восстановление ее невозможно).

3 Выберите пункт «Сору» (Копировать) для подтверждения и копирования настройки.

На экранном дисплее появится индикация «Сору Complete!» (Копирование завершено!), подтверждающая копирование предварительно заданной настройки MCACC, затем произойдет автоматическое возвращение в меню «Data Management setup» (Настройка управления данными).

Переименование предварительно заданных настроек MCACC

Если существует несколько используемых предварительно заданных настроек MCACC, можно переименовать их для простоты идентификации.

Примечание

¹ Эти настройки устанавливаются в соответствии с указаниями разделов *Автоматическая настройка объемного звучания (MCACC)* на стр. 8 или *Автоматической настройкой MCACC (Expert)* на стр. 36.

1 Выберите пункт «Memory Rename» (Переименование настроек) в меню «Data Management setup» (Настройка управления данными).

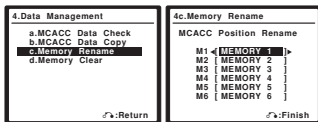

2 Выберите предварительно заданную настройку MCACC, которую необходимо переименовать, затем выберите подходящее название.

Используйте кнопки ↑/↓ для выбора предварительно заданной настройки, затем при помощи кнопок ←/→ выберите название предварительно заданной настройки.

3 Повторите нужное число раз в зависимости от нужного числа предварительно заданных настроек MCACC, по окончании нажмите кнопку RETURN (ВОЗВРАТ).

Вы вернетесь в меню Data Management setup (Настройка управления данными).

Сброс предварительно заданных настроек MCACC
Если предварительно заданные настройки MCACC, хранящиеся в памяти, больше не используются, можно сбросить параметры калибровки этой предварительно заданной настройки.

1 Выберите пункт «Memory Clear» (Сброс памяти) в меню «Data Management setup» (Настройка управления данными).

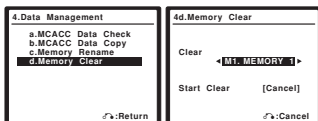

2 Выберите предварительно заданную настройку MCACC, которую необходимо очистить.

Будьте осторожны и не удалите предварительно заданную установку MCACC, которая используется в данный момент (восстановление ее невозможно).

3 Выберите пункт «Clear» (Очистить) для подтверждения и копирования настройки.

На экранном дисплее появится индикация «Clear Complete!» (Сброс завершен!), подтверждающая сброс предварительно заданной настройки MCACC, затем произойдет автоматическое возвращение в меню «Data Management setup» (Настройка управления данными).

Предупреждение

- Тестовые сигналы, используемые при настройке системы, имеют высокую громкость.

1 Выберите пункт «Manual SP Setup» (Ручная настройка громкоговорителей) и нажмите кнопку ENTER.

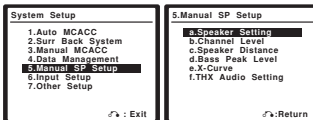

2 Выберите настройку, которую требуется отрегулировать.

Если это делается впервые, то необходимо отрегулировать эти установки надлежащим образом:

- **Speaker Setting (Настройка громкоговорителей)** – укажите размер и количество подключаемых громкоговорителей (см. ниже).
- **Channel Level (Уровень канала)** – отрегулируйте общий баланс используемой системы громкоговорителей (стр. 46).
- **Speaker Distance (Расстояние до громкоговорителей)** – укажите расстояние до громкоговорителей из точки прослушивания (стр. 47).
- **Bass Peak Level (Пиковый уровень НЧ)** – предотвращает низкочастотное искажение звука в громкоговорителях (стр. 47).
- **X-Curve** – регулировка тонального баланса используемой системы громкоговорителей для звукового сопровождения к фильмам (стр. 48).
- **THX Audio Setting** – укажите, используется ли настройка громкоговорителей THX (стр. 48).

3 Внесите нужные изменения в каждый параметр и подтвердите каждый экран нажатием кнопки RETURN.

Speaker Setting (Настройка громкоговорителей)

Этот параметр служит для указания конфигурации громкоговорителей (размер, количество громкоговорителей и частоту разделения). Рекомендуется проверить, правильны ли значения, установленные в соответствии с указаниями раздела *Автоматическая настройка объемного звучания (MCACC)* на стр. 8.¹ Учтите, что этот параметр применяется ко всем предварительно заданным настройкам MCACC и не может устанавливаться независимо.

1 Выберите пункт «Speaker Setting» (Настройка громкоговорителей) в меню «Manual SP Setup» (Ручная настройка громкоговорителей).

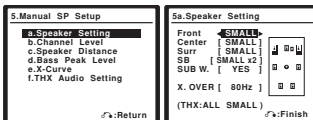

Ручная настройка громкоговорителей

Данный ресивер позволяет выполнять более точную настройку для оптимизации объемного звучания. Эти настройки необходимо выполнить только один раз (их повторное выполнение требуется после замены имеющейся акустической системы на новую или подключения новых громкоговорителей).

Меню автоматической настройки объемного звучания (MCACC) предназначено для индивидуальной регулировки системы, но если вас устраивают характеристики системы, достигнутые в результате автоматической настройки (см. раздел *Автоматическая настройка объемного звучания (MCACC)* на стр. 8), вызывать это меню нет необходимости.

Примечание

¹ Если выбрана настройка громкоговорителей THX, установите для всех громкоговорителей размер SMALL (МАЛЫЙ).

2 Выберите нужный набор громкоговорителей, а затем их размер.

С помощью кнопок \leftarrow/\rightarrow выберите размер (и количество) каждого из следующих громкоговорителей:¹

- **Front (Передние)** – выберите размер **LARGE (БОЛЬШОЙ)**, если передние громкоговорители эффективно воспроизводят низкие частоты или если не подключен низкочастотный громкоговоритель. Если выбрать **SMALL (МАЛЫЙ)**, низкие частоты будут передаваться на низкочастотный громкоговоритель.
- **Center (Центральный)** – выберите размер **LARGE**, если центральный громкоговоритель эффективно воспроизводит низкие частоты, или **SMALL**, чтобы низкие частоты передавались на громкоговоритель объемного звучания. Если громкоговорители объемного звучания не подключены, выберите пункт **NO (НЕТ)** (сигналы этих каналов будут направляться на остальные громкоговорители).
- **Surround (Объемное звучание)** – выберите размер **LARGE**, если громкоговорители объемного звучания эффективно воспроизводят низкие частоты. Если выбрать **SMALL**, низкие частоты будут передаваться на другие громкоговорители или низкочастотный громкоговоритель. Если громкоговорители объемного звучания не подключены, выберите пункт **NO** (сигналы этих каналов будут направляться на остальные громкоговорители).
- **Surr Back (Задние объемного звучания)** – выберите количество имеющихся задних громкоговорителей объемного звучания (один, два или ни одного).² Выберите размер **LARGE**, если громкоговорители объемного звучания эффективно воспроизводят низкие частоты. Если выбрать **SMALL**, низкие частоты будут передаваться на другие громкоговорители или низкочастотный громкоговоритель. Если задние громкоговорители объемного звучания не подключены, выберите пункт **NO**.
- **Subwoofer (Низкочастотный громкоговоритель)** – сигналы низкочастотного эффекта и низкие частоты каналов с выбранным размером **SMALL** выводятся на низкочастотный громкоговоритель, если выбран пункт **YES**. Выберите пункт **PLUS (ПЛЮС)**, если низкочастотный громкоговоритель должен воспроизводить звук непрерывно или если нужно более глубокое басовое звучание (при этом низкие частоты, которые обычно передаются на передние и центральный громкоговорители, также выводятся на низкочастотный громкоговоритель).³ Если низкочастотный громкоговоритель не подключен, выберите пункт **NO** (низкие частоты будут выводиться через другие громкоговорители).

3 Выберите пункт «X. OVER» и установите частоту разделения.⁴

Частоты ниже этой точки будут передаваться на низкочастотный громкоговоритель (или громкоговорители размера **LARGE**).

4 После завершения нажмите кнопку RETURN.

Вы вернетесь в меню «Manual SP Setup» (Ручная настройка громкоговорителей).

Channel Level (Уровень канала)

Настройки уровня канала позволяют отрегулировать общий баланс акустической системы и являются важным фактором при настройке системы домашнего театра.

1 Выберите пункт «Channel Level» (Уровень канала) в меню «Manual SP Setup» (Ручная настройка громкоговорителей).

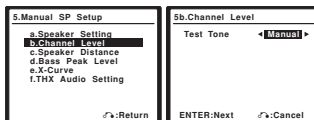

2 Выберите параметр настройки.

- **Manual (Ручная)** – переместите тестовый звуковой сигнал вручную от одного громкоговорителя к другому и отрегулируйте индивидуальные уровни каналов.
- **Auto (Автоматическая)** – отрегулируйте уровни каналов, перемещая тестовый звуковой сигнал от одного громкоговорителя к другому автоматически.

3 Подтвердите выбранный параметр настройки.

Тестовые звуковые сигналы начнут генерироваться после нажатия кнопки **ENTER**.

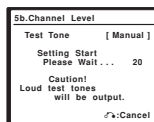

4 Отрегулируйте уровень каждого канала с помощью кнопок \leftarrow/\rightarrow .

Если выбран пункт «Manual», используйте кнопки \uparrow/\downarrow для переключения громкоговорителей. При выборе пункта «Auto» будут воспроизведены тестовые сигналы в порядке, показанном на экране:

Примечание

1 Если для передних громкоговорителей выбран размер **SMALL**, для низкочастотного громкоговорителя автоматически выбирается настройка **YES**. Кроме того, в этом случае для центрального громкоговорителя и громкоговорителей объемного звучания нельзя выбрать размер **LARGE**, если для передних громкоговорителей выбран размер **SMALL**. Все низкие частоты при этом передаются на низкочастотный громкоговоритель.

2 Если, как описано в разделе *Настройка задних громкоговорителей объемного звучания* на стр. 38, выбран параметр **2nd Zone** (Вторая зона) или **Front Bi-Amp (Подключение передних громкоговорителей к двум усилителям)**, изменить настройки этих громкоговорителей невозможно.

• Если для громкоговорителей объемного звучания выбран параметр **NO**, для задних громкоговорителей объемного звучания автоматически также выбирается параметр **NO**.

• Если выбран только один задний громкоговоритель объемного звучания, он должен быть подключен к левому разьему объемного звучания.

3 Если вам нравится звучание с мощными басами, и подключен низкочастотный громкоговоритель, целесообразно выбрать для передних громкоговорителей размер **LARGE**, а для низкочастотного громкоговорителя – параметр **PLUS**. Но это не гарантирует наилучшего воспроизведения низких частот. В зависимости от размещения громкоговорителей в помещении качество низких частот может даже ухудшиться. В этом случае попробуйте изменить расположение или направление громкоговорителей. Если не удается достичь хороших результатов, проверьте звучание низких частот при настройках **PLUS** и **YES** или же меняя для передних громкоговорителей размеры **LARGE** и **SMALL** и определите, когда звук будет наилучшего качества. При затруднениях самое простое решение – направить все низкие частоты на низкочастотный громкоговоритель, выбрав для передних громкоговорителей размер **SMALL**.

4 * Эта настройка определяет частоту отсечки между низкочастотными звуками, воспроизводимыми громкоговорителями, для которых выбрана настройка **LARGE**, или низкочастотным громкоговорителем и низкочастотными звуками, воспроизводимыми громкоговорителями, для которых выбрана настройка **SMALL**. Он также определяет частоту разделения для канала низкочастотных эффектов.

• Если выбрана настройка громкоговорителей THX, подтвердите, что для частоты отсечки установлено значение **80Hz (Гц)**.

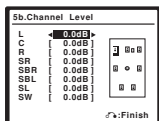

Отрегулируйте уровень каждого громкоговорителя после того, как начнут генерироваться тестовые звуковые сигналы.¹

5 После завершения нажмите кнопку RETURN (ВОЗВРАТ).

Вы вернетесь в меню Manual SP Setup (Ручная настройка громкоговорителей).



Совет

- Можно в любое время изменить уровни каналов при помощи кнопок **CH LEVEL** и **←/→** на пульте дистанционного управления.

Speaker Distance (Расстояние до громкоговорителей)

Для обеспечения хорошей глубины звучания и пространственного ощущения системы следует указать расстояние от громкоговорителей до точки прослушивания. В результате ресивер вносит в сигналы необходимые задержки, которые обеспечивают хорошее объемное звучание.

1 Выберите пункт «Speaker Distance» (Расстояние до громкоговорителей) в меню «Manual SP Setup» (Ручная настройка громкоговорителей).

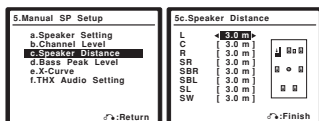

2 Отрегулируйте расстояние для каждого громкоговорителя с помощью кнопок **←/→**. Расстояние до каждого громкоговорителя можно установить с шагом 0,1 м.

3 После завершения нажмите кнопку RETURN.

Вы вернетесь в меню Manual SP Setup (Ручная настройка громкоговорителей).



Совет

- Для обеспечения наилучшего объемного звучания убедитесь, чтобы задние громкоговорители объемного звучания находились на одинаковом расстоянии от точки прослушивания.

Bass Peak Level (Пиковый уровень НЧ)

Некоторые аудиосистемы (например, Dolby Digital и DTS) воспроизводят сверхнизкие частоты. При необходимости можно отрегулировать ограничитель низких частот, чтобы предотвратить искажение звука.

1 Выберите пункт «Bass Peak Level» (Пиковый уровень НЧ) в меню «Manual SP Setup» (Ручная настройка громкоговорителей).

Будет показана текущая настройка. Если отображается индикация **OFF (ВЫКЛ.)**, аттенуатор отключен (не влияет на вывод низких частот).

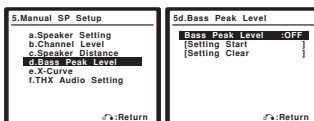

2 Выберите параметр настройки.

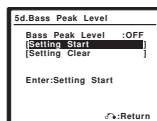

- **Setting Start (Начало настройки)** – устанавливается громкость –60 дБ, генерируется тестовый сигнал, и можно задать нужный пиковый уровень.
- **Setting Clear (Удаление настройки)** – удаляет все предыдущие настройки и отключает ограничение.

3 Если выбран пункт «Setting Start», с помощью кнопок **←/→** отрегулируйте тестовые сигналы и укажите пиковый уровень НЧ, после чего нажмите кнопку ENTER.

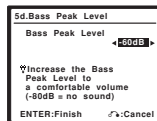

Подбирайте тестовый уровень постепенно и нажмите кнопку **ENTER** в точке, сразу после которой тестовый сигнал начинает искажаться.² На дисплее ресивера отобразится индикация **RESUME (ВОЗОБНОВИТЬ)**, а громкость установится на оригинальном уровне, после чего произойдет автоматический возврат в меню Bass Peak Level (Пиковый уровень НЧ).

4 После завершения нажмите кнопку RETURN.

Вы вернетесь в меню «Manual SP Setup» (Ручная настройка громкоговорителей).

Примечание

- 1 Если вы используете прибор для измерения уровня звукового давления (SPL-метр), снимите показание в основной точке прослушивания и установите для уровня каждого громкоговорителя значение 75 дБ SPL (режим C-weighting/slow reading (емкостное взвешивание/медленное чтение)).
 - Тестовый звуковой сигнал громкоговорителя воспроизводится с низкой громкостью. Может потребоваться регулировка уровня после тестирования при помощи текущей звуковой программы.
- 2 Если для низкочастотного громкоговорителя выбрана настройка **YES (ДА)** или **PLUS (ПЛЮС)** (см. раздел *Speaker Setting (Настройка громкоговорителей)* на стр. 45), тестовый сигнал выводится только через низкочастотный громкоговоритель. Если нет, этот сигнал издается передними громкоговорителями и громкоговорителями объемного звучания, для которых задан размер **LARGE (БОЛЬШОЙ)**.

X-Curve (Кривая X)

Обычно звуковое сопровождение, смикшированное для акустических систем кинотеатров при воспроизведении в больших помещениях является слишком резким. Настройка X-Curve (Кривая X) действует, как своего рода эквалайзер для прослушивания в домашнем кинотеатре и восстанавливает соответствующий тональный баланс звукового сопровождения фильмов.¹

1 Выберите пункт «X-Curve» (Кривая X) в меню «Manual SP Setup» (Ручная настройка громкоговорителей).

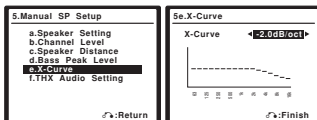

2 Выберите нужную настройку X-Curve (Кривая X).

Используйте кнопки \leftarrow/\rightarrow для регулировки настройки. X-Curve выражается в убывании наклона децибел на октаву, начиная с 2 кГц. Звук становится менее резким по мере увеличения наклона (до максимум **-3,0dB/oct (-3,0 дБ/окт.)**). Для настройки функции X-Curve в соответствии с размерами помещения используйте следующие указания:

Размер помещения (м ²)	≤36	≤48	≤60	≤72	≤300	≤1000
X-Curve (Кривая X (дБ/окт.))	-0.5	-1	-1.5	-2	-2.5	-3

- Если выбран пункт **OFF (ВЫКЛ.)**, частотная кривая будет ровной, и X-Curve действовать не будет.

3 Выберите пункт «Return» (Возврат), затем нажмите кнопку ENTER для завершения.

THX Audio Setting (Настройка THX Audio)

Для получения наиболее эффективного результата при использовании режимов прослушивания THX Select2 Cinema и THX MusicMode (см. раздел *Использование режимов Home THX* на стр. 27) с использованием системы Advanced Speaker Array (ASA) (Расширенное расположение громкоговорителей) (см. раздел *О THX* на стр. 75) требуется установить данную настройку. Для получения дополнительных сведений о размещении громкоговорителей THX см. раздел *Настройка системы громкоговорителей THX* на стр. 19.²

1 Выберите пункт «THX Audio Setting» (Настройка THX Audio) в меню «Manual SP Setup» (Ручная настройка громкоговорителей).

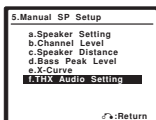

2 Укажите расстояние между задними громкоговорителями объемного звучания.

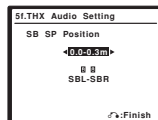

- **0.0 – 0.3m (м)** – громкоговорители объемного звучания на расстоянии в пределах 30 см друг от друга (лучше всего для объемного звучания THX).
- **> 0.3 – 1.2m (м)** – громкоговорители объемного звучания на расстоянии в пределах от 30 см до 1,2 м друг от друга.
- **1.2m (м) <** – громкоговорители объемного звучания на расстоянии более 1,2 м.

3 После завершения нажмите кнопку RETURN (ВОЗВРАТ).

Вы вернетесь в меню «Manual SP Setup» (Ручная настройка громкоговорителей).

Примечание

¹ Поскольку этот принцип аналогичен, настройка X-Curve (Кривая X) не применяется при использовании режимов Home THX (см. раздел *Использование режимов Home THX* на стр. 27).

² Если задние громкоговорители объемного звучания не используются или в наличии имеется только один из них, выбрать эту настройку не удастся (на дисплее появится индикация **Cannot select (Выбор невозможен)**).

Глава 9: Другие подключения

Предупреждение

- Перед тем, как устанавливать или изменять соединения убедитесь в том, что отключено питание.

Подключение проигрывателя iPod

Этот ресивер имеет специальный разъем для подключения проигрывателя iPod, который позволяет управлять воспроизведением на проигрывателе iPod при помощи органов управления данного ресивера.¹

Подключение проигрывателя iPod к ресиверу

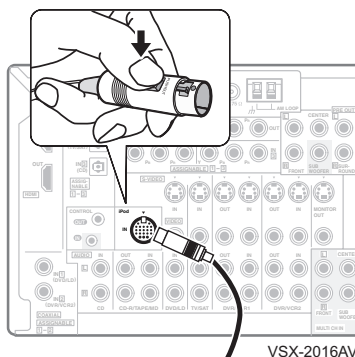

VSX-2016AV

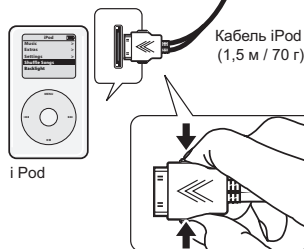

iPod

1 Переключите ресивер в режим ожидания, затем с помощью прилагаемого аудиокабеля² управления iPod подключите используемое устройство iPod к разъему «iPod» на задней панели ресивера.

Нажимайте на соединитель до щелчка фиксации. Для отсоединения сожмите соединитель (как показано) для освобождения зажима, затем извлеките его.

2 Включите ресивер и нажмите кнопку источника входа iPod для подключения ресивера к устройству iPod.

Во время проверки соединения ресивером и приема данных от проигрывателя iPod на дисплее передней панели появится индикация **Loading (Загрузка)**.

3 Для отображения главного меню iPod используйте кнопку **TOP MENU (Главное меню)**.

После появления на дисплее индикации **Top Menu**

возможно воспроизведение музыки с проигрывателя iPod.³

- Если после нажатия кнопки iPod на дисплее появится индикация **No Connection (Соединение отсутствует)**, попробуйте выключить ресивер и подключить проигрыватель iPod к ресиверу заново.

Воспроизведение музыки на проигрывателе iPod

Для навигации по музыкальным программам на проигрывателе iPod проще всего включить ТВ для использования преимуществ экранных дисплеев.⁴ Для изображения всей информации также можно использовать только переднюю панель ресивера.

Поиск материала для воспроизведения

После подключения к ресиверу можно пролистать музыкальные материалы, сохраненные в проигрывателе iPod по списку воспроизведения, исполнителю, названию альбома, названию произведения, жанрам или композиторам аналогично непосредственному использованию проигрывателя iPod.

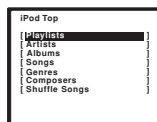

1 При помощи кнопок **↑/↓** выберите категорию, затем нажмите кнопку **ENTER** для перелистывания этой категории.

- Для возврата на предыдущий уровень в любой момент времени нажмите кнопку **RETURN (ВОЗВРАТ)**.

2 Используйте кнопки **↑/↓** для перелистывания выбранной категории (напр., **albums (альбомы)**).

- Для перемещения на предыдущий/следующий уровень используйте кнопки **←/→**.

Примечание

1 Эта система совместима с проигрывателями iPod, мини-устройствами iPod и портативными устройствами iPod Photo (третьего поколения и выше), однако совместимость может отличаться в зависимости от версии программного обеспечения вашего устройства iPod. Этот ресивер не поддерживает версий программного обеспечения iPod, более ранних, чем 2004-10-20. Консультации о поддерживаемых версиях можно получить у дилера компании Pioneer.

2 • Это издание представляет собой аудиокабель управления Pioneer для использования с устройствами iPod® (третье поколение и выше), iPod Mini или iPod Photo.

• Этот кабель предназначен только для подключения к стыковочному соединительному разъему устройства iPod.

• Для получения подробных инструкций об использовании устройства iPod, обратитесь к инструкции, прилагаемой к данному устройству iPod.

• Для подключения устройства iPod необходимо обновить программное обеспечение с помощью программного обеспечения обновления версии не ниже 2004-10-20.

3 После подключения к ресиверу органы управления используемого устройства iPod работать не будут (на дисплее устройства iPod отобразится индикация **Pioneer**). Управление такими устройствами, как эквалайзер, при помощи этого ресивера невозможно, поэтому перед подключением рекомендуется выключить эквалайзер.

4 Учтите, что нелатинские символы в списках воспроизведения будут отображаться в виде символов #.

3 Продолжайте перелистывать до тех пор, пока не будет выбрана программа, которую необходимо воспроизвести, затем нажмите кнопку ► для запуска воспроизведения.¹

Перемещение между категориями на проигрывателе iPod осуществляется следующим образом:

Playlist (список воспроизведения) → Song (произведение)
 Artist (исполнитель) → Album (альбом) → Song (произведение)
 Album (альбом) → Song (произведение)
 Song (произведение)
 Genre (жанр) → Artist (исполнитель) → Album (альбом) → Song (произведение)
 Composer (композитор) → Album (альбом) → Song (произведение)
 Shuffle Songs (произведения в произвольном порядке)



Совет

- Можно воспроизвести все произведения в определенной категории, выбрав пункт **All (Все)** в верхней части списка каждой категории. Например, можно воспроизвести все произведения определенного исполнителя.

Основные органы управления воспроизведением

В следующей таблице приведены основные органы управления устройством iPod:

Кнопка	Назначение
►	Нажмите для начала воспроизведения. Если начинается воспроизведение, когда выбран объект, отличный от произведения, будут воспроизводиться все произведения, относящиеся к этой категории.
■	Нажмите для остановки воспроизведения.
	Устанавливает паузу воспроизведения или возобновляет воспроизведение, если установлена пауза.
◀ / ▶	Нажмите и удерживайте во время воспроизведения для запуска сканирования.
◀◀ / ▶▶	Нажмите для пропуска предыдущего/следующего произведения.
↺	Нажмите несколько раз для перехода между пунктами Repeat One (Повтор одного) , Repeat All (Повтор всех) и Repeat Off (Повтор выкл.) .
✂	Нажмите несколько раз для перехода между пунктами Shuffle Songs (Воспроизведение произведений в произвольном порядке) , Shuffle Albums (Воспроизведение альбомов в произвольном порядке) и Shuffle Off (Воспроизведение в произвольном порядке выкл.) .
DISP	Нажмите несколько раз для изменения информации о проигрываемом произведении.
← / →	Во время воспроизведения нажмите для пропуска предыдущего/следующего списка воспроизведения; при перелистывании нажмите для перехода на предыдущий/следующий уровень.
TOP MENU	Нажмите для возврата к экрану меню iPod Top (Главное меню iPod).

Примечание

¹ При нахождении в категории произведения для запуска воспроизведения также можно нажать кнопку **ENTER**.

² Подключение HDMI допускается только для компонентов, поддерживающих интерфейс DVI и совместных как с DVI, так и с защитой HDCP. Для подключения к разъему DVI понадобится отдельный переходник (DVI → HDMI). В то же время через подключение DVI - HDCP не может передаваться звук. Дополнительные сведения можно получить у продавца оборудования.

• Данное устройство рассчитано на соответствие интерфейсу HDMI версии 1.2. В зависимости от подключенного компонента применение подключения DVI может привести к неадекватной передаче сигнала. Если используется компонент с версией HDMI 1.0, вывод защищенных от копирования источников DVD-Audio CPPM через соединение HDMI невозможен.

iPod® является зарегистрированной торговой маркой компании Apple Computer, Inc., зарегистрированной в США и других странах.

Подключение с помощью HDMI

Если имеется компонент с интерфейсом HDMI или DVI (с HDCP), его можно подключить к ресиверу с помощью имеющегося в продаже кабеля HDMI.²

При помощи соединения HDMI передаются несжатые цифровые видеосигналы, а также практически любые виды цифрового звука, с которыми совместим компонент, включая DVD-Video, DVD-Audio (см. ниже информацию об ограничениях), Video CD/Super VCD, CD и MP3. Для получения дополнительной информации о совместимости HDMI см. раздел *О преобразователе видеосигнала* на стр. 12.

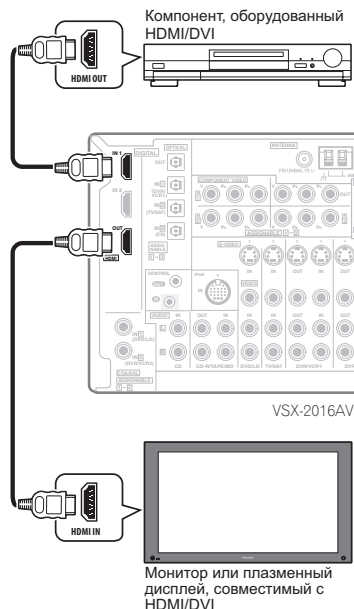

1 Используйте кабель HDMI для подключения внутреннего соединения HDMI IN 1/2 этого ресивера с выходом HDMI используемого компонента с интерфейсом HDMI.

При подключенном компоненте HDMI на передней панели появляется индикация HDMI.

2 Используйте кабель HDMI для подключения внутреннего соединения HDMI OUT (ВЫХОД HDMI) этого ресивера с внутренним соединением HDMI совместимого с HDMI монитора.¹

- При правильном подключении стрелка на разъеме кабеля на проигрывателе должна быть направлена вправо.

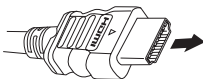

3 Нажмите кнопку HDMI 1 или HDMI 2 (в зависимости от того, к какому входу он подключен).

Можно также использовать кнопки на передней панели.

- Установите параметр HDMI, как описано в разделе *Настройка параметров аудио/видео* на стр. 57 в положение **THROUGH (СКВОЗНОЙ)**, если необходимо прослушать звук HDMI, выводимый используемым ТВ или плазменным дисплеем (из этого ресивера звук слышаться не будет).
- Если видеосигнал не появляется на используемом ТВ или плазменном дисплее, попробуйте отрегулировать настройки разрешения используемого компонента или дисплея. Учтите, что некоторые компоненты (например, игровые видеоприставки) имеют разрешение, отображение которого невозможно. В этом случае используйте (аналоговое) подключение S-video или композитное подключение.
- Прослушивание HDMI аудио через разъемы цифрового выхода ресивера невозможно.

О HDMI

HDMI (High Definition Multimedia Interface – интерфейс мультимедиа с высоким разрешением) может передавать как видео, так и звук через одно цифровое соединение и предназначен для проигрывателей DVD цифровых телевизоров, телевизионных приставок и других аудио/видеоустройств. HDMI разработан с целью объединения в одной спецификации технологий HDCP (High Bandwidth Digital Content Protection – защита широкополосного цифрового содержимого) и DVI (Digital Visual Interface – цифровой визуальный интерфейс). HDCP служит для защиты цифровых данных передаваемого и принимаемого совместимыми с DVI дисплеями.

HDMI поддерживает видео стандартного, улучшенного качества и высокой четкости, а также многоканальный объемный звук. К особенностям HDMI относятся передача цифрового видео без сжатия, полоса пропускания до 2,2 гигабит в секунду (для сигналов HDTV), один разъем (вместо нескольких кабелей и разъемов) и возможность связи между источником сигнала и аудио/видеоустройствами, такими как цифровой телевизор.

HDMI, эмблема **HDMI** и *High-Definition Multimedia Interface* являются товарными знаками или зарегистрированными товарными знаками компании *HDMI Licensing LLC*.

Подключение многоканальных аналоговых входов

Для воспроизведения дисков DVD Audio и SACD проигрыватель DVD должен быть оснащен 5.1, 6.1 или 7.1-канальными аналоговыми выходами (в зависимости от того, поддерживает ли проигрыватель задние каналы объемного звука).² Убедитесь в том, что проигрыватель настроен на вывод многоканального аналогового аудио.

1 Соедините выходы переднего, боковых объемного звучания, центрального и низкочастотного громкоговорителей на проигрывателе DVD с соответствующим входным гнездом ресивера **MULTI CH**.

- Используйте для соединения стандартные кабели RCA с аудиоразъемом.

2 Если проигрыватель DVD также имеет выходы задних каналов объемного звучания, соедините их с соответствующими гнездами входов ресивера **MULTI CH**.

- Используйте для соединения стандартные кабели RCA с аудиоразъемом.
- Если выход заднего канала объемного звучания только один, соедините его с гнездом ресивера **SURROUND BACK L (Single) (Объемный задний Л (Одиночный))**.

Выбор многоканальных аналоговых входов

Если, как показано выше, подключен декодер или проигрыватель DVD, для воспроизведения объемного звука необходимо выбрать аналоговые многоканальные входы.³

1 Убедитесь в том, что для воспроизводимого источника установлены правильные параметры вывода сигнала.

Например, проигрыватель DVD, возможно, понадобится перевести на вывод многоканального аналогового звука.

2 Нажмите кнопку **MULTI CH IN (МНОГОКАНАЛЬНЫЙ ВХОД)** (на передней панели).

- В зависимости от используемого проигрывателя DVD уровень аналогового выхода канала низкочастотного громкоговорителя может быть слишком низким. В этом случае переключите ресивер в режим ожидания, затем нажмите кнопку **⊖ STANDBY/ON (ОЖИДАНИЕ/ВКЛ.)**, удерживая нажатой кнопку **SBCh PROCESSING (ОБРАБОТКА ЗАДНЕГО КАНАЛА ОБЪЕМНОГО ЗВУЧАНИЯ)** на передней панели. С его помощью для канала низкочастотного громкоговорителя выбирается значение **SW IN +10dB** (увеличение на 10 децибел) или **SW IN 0dB** (по умолчанию).

Примечание

- 1 Для того, чтобы увидеть экранный дисплей, необходимо также соединить ресивер и телевизор с помощью композитного, компонентного кабеля или кабеля S-video.
- 2 Для прослушивания многоканального аналогового аудио необходимо выбрать пункт **MULTI CH IN (МОНОКАНАЛЬНЫЙ ВХОД)** (для получения более подробной информации см. раздел *Выбор многоканальных аналоговых входов* выше).
- 3 • Если выбрано воспроизведение с многоканальных входов, невозможно использование функций обработки звука, функции **SIGNAL SELECT (ВЫБОР СИГНАЛА)** или режимов прослушивания (включая режим **STEREO (СТЕРЕО)**) и обработку заднего канала объемного звучания.
 - При воспроизведении с многоканальных входов можно регулировать только громкость и уровни сигнала в каналах.
 - Во время воспроизведения с использованием многоканальных входов можно прослушивать громкоговорители системы В (второй зоны).

Настройка громкоговорителей В второй зоны



Предупреждение

- *Перед выполнением или изменением схем подсоединения отключите питание и отсоедините кабель питания от электророзетки. Подсоединение компонентов к электросети должно быть последней операцией по подключению, которая выполняется в системе.*
- Будьте внимательны, не допускайте контактов кабелей громкоговорителей, подключенных к разным разъемам.
- Можно использовать громкоговорители с номинальным сопротивлением от 6 ом до 16 ом (если предполагается использование громкоговорителей с сопротивлением менее 8 ом, см. раздел *Изменение сопротивления громкоговорителей* на стр. 59).

После выбора пункта **2nd Zone (Вторая зона)** в *Настройка задних громкоговорителей объемного звучания* на стр. 38, можно использовать громкоговорители, подключенные к разъемам громкоговорителей (задних, объемного звучания) В на задней панели для прослушивания стереофонического воспроизведения в другой комнате. См. раздел *Смена настройки акустической системы* ниже для получения информации о способах прослушивания, доступных при такой настройке.

1 Подсоедините пару громкоговорителей к разъемам задних громкоговорителей объемного звучания на задней панели.

Подсоедините их таким же образом, как подсоединены громкоговорители в разделе *Установка акустической системы* на стр. 17. При размещении громкоговорителей в другой комнате убедитесь в том, что вы прочли раздел *Расположение громкоговорителей* на стр. 18.

2 Выберите пункт «2nd Zone» (Вторая зона) в меню «Surround Back System» (Система задних громкоговорителей объемного звучания).

См. указания раздела *Настройка задних громкоговорителей объемного звучания* на стр. 38.

Смена настройки акустической системы

Если в разделе *Настройка задних громкоговорителей объемного звучания* на стр. 38 выбран пункт **2nd Zone (Вторая зона)**, можно использовать три настройки при помощи кнопки **SPEAKERS (ГРОМКОГОВОРИТЕЛИ)**. Если выбрать **Normal (SB) (Обычный ОЗ)** или **Front Bi-Amp (Подключение передних громкоговорителей к двум усилителям)**, при помощи этой кнопки можно просто включать или выключать основную систему громкоговорителей. Параметры, приведенные ниже, предназначены только для настройки **2nd Zone**.¹

- **Используйте кнопку SPEAKERS на передней панели для выбора настроек системы громкоговорителей.** Как упоминалось выше, если выбран пункт **Normal (SB)**, при помощи этой кнопки будет просто включаться или выключаться основная система громкоговорителей (A). Нажмите повторно для выбора настройки системы громкоговорителей:

- **SP►A** – звук выводится через систему громкоговорителей A и тот же самый сигнал выводится через разъемы предварительного усилителя.
- **SP►B** – звук выводится через два громкоговорителя, подключенные к системе громкоговорителей B. Многоканальные источники прослушиваться не будут. Тот же самый сигнал выводится через разъемы предварительного усилителя заднего канала объемного звучания.
- **SP►AB** – звук выводится через систему громкоговорителей A (до 5 каналов в зависимости от источника), два громкоговорителя системы B и низкочастотный громкоговоритель. Через систему громкоговорителей B будет выводиться тот же звук, что и через систему A (многоканальное звучание будет декодироваться в 2-канальное).
- **SP►** (выкл.) – звук через громкоговорители не выводится. Через разъемы предварительного усилителя (включая и низкочастотный громкоговоритель, если он подключен) выводится тот же самый звук, что и при выбранной системе громкоговорителей A.

Подключение передних громкоговорителей к двум усилителям

При подключении громкоговорителей к двум усилителям высокочастотный и низкочастотный динамики подключаются к двум разным усилителям (в данном случае к разъемам передних и задних громкоговорителей объемного звучания) для повышения качества разделения звука. Для этого используемые громкоговорители должны иметь возможность подключения к двум усилителям (иметь отдельные разъемы для высоких и низких частот), и повышение качества звучания будет зависеть от типа используемых громкоговорителей.

1 Подсоедините громкоговорители в соответствии с приведенными ниже указаниями.

На схеме ниже показаны соединения при подключении двух усилителей к переднему левому громкоговорителю. Подключите правый громкоговоритель аналогичным образом.

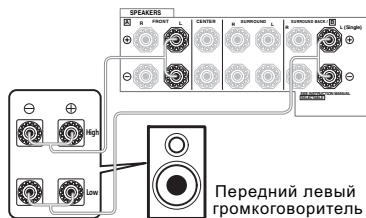

Передний левый громкоговоритель

Поскольку на разъемы переднего и заднего громкоговорителей объемного звучания выводится один и тот же аудиосигнал, не важно какой из наборов (передние или задние объемного звучания) подключен к каким разъемам (**High (высокочастотным)** или **Low (низкочастотным)**) громкоговорителя.

- Убедитесь в том, что подключение +/- выполнено правильно.

Примечание

- 1 • Воспроизведение звука низкочастотным громкоговорителем зависит от настроек, описанных в разделе *Ручная настройка громкоговорителей* на стр. 45. Однако, если выше выбран пункт **SP►B**, из низкочастотного громкоговорителя звук слышен не будет (канал низкочастотных эффектов не декодирован).
- В зависимости от установок, описанных в разделе *Настройка задних громкоговорителей объемного звучания* на стр. 38, вывод сигнала из разъемов предварительного усилителя может измениться.
 - Все системы громкоговорителей (кроме соединений **2nd Zone**) выключены, если подсоединены головные телефоны.

2 Выберите настройку «Front Bi-Amp» (Подключение передних громкоговорителей к двум усилителям) в меню «Surf Back System» (Система задних громкоговорителей объемного звучания).

См. раздел *Настройка задних громкоговорителей объемного звучания* на стр. 38 для получения информации об использовании разъемов задних громкоговорителей объемного звучания.

Предупреждение

- Большинство громкоговорителей с разъемами **High (высокочастотными)** и **Low (низкочастотными)** имеют две металлических пластины для соединения разъемов **High (высокочастотных)** и **Low (низкочастотных)**. При подключении двух усилителей к громкоговорителям эти пластины необходимо удалить во избежание серьезных повреждений усилителя. Для получения дополнительной информации см. руководство для громкоговорителя.
- Если используемые громкоговорители имеют съемный разделительный фильтр, убедитесь в том, что при подключении двух усилителей он не снят. Это может привести к повреждению громкоговорителей.

Двухпроводное подключение громкоговорителей

Двухпроводное подключение выполняется в основном по тем же причинам, что и подключение к разным усилителям, но также позволяет устранить помехи, вносимые проводами, что дает более высокое качество звука. Для этого используемые громкоговорители также должны иметь возможность двухпроводного подключения (иметь отдельные контакты для высоких и низких частот). При двухпроводном подключении убедитесь в том, в *Настройка задних громкоговорителей объемного звучания* на стр. 38 выбраны параметры **Normal (SB) (Обычный ОЗ)** или **2nd Zone (Вторая зона)**.

- Для двухпроводного подключения громкоговорителя подсоедините два кабеля громкоговорителя к разъему громкоговорителя на ресивере.

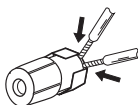

Предупреждение

- Убедитесь в том, что при двухпроводном подключении используются параллельные (а не последовательные, что бывает довольно редко) соединения.
- Не подключайте различные громкоговорители к одному и тому же разъему таким образом.

Примечание

1 Кабель SR+ с мини-разъемом с 3 кольцами можно заказать в компании Pioneer, номер изделия по каталогу ADE7095. Для получения дополнительной информации о приобретении кабеля SR+ обратитесь в службу поддержки Pioneer (для подключения также можно использовать имеющийся в продаже мини-разъем для головных телефонов с 3 кольцами).
 2 Данный ресивер совместим со всеми плазменными дисплеями Pioneer, оснащенными системой SR+, выпускаемыми с 2003 года.

Подключение дополнительных усилителей

Мощности данного ресивера более, чем достаточно для любого домашнего применения, но имеется возможность подключения дополнительных усилителей к каждому каналу системы при помощи выходов предварительного усилителя. Для подключения усилителей выполните соединения, показанные ниже.

- Перед выполнением или изменением схем подсоединения отключите кабель питания от розетки переменного тока.

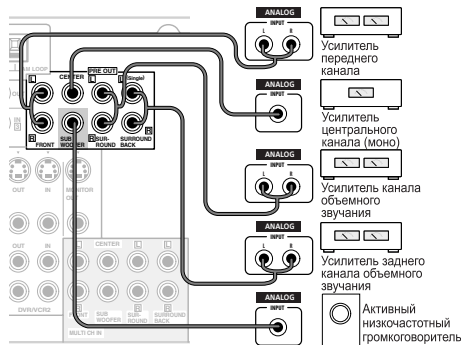

VSX-2016AV

- Можно использовать дополнительный усилитель как на выходе предварительного усилителя заднего канала объемного звучания, так и на отдельном громкоговорителе. В этом случае подсоедините усилитель только к левому (**L (Single (Одиночный))**) разъему.
- Звук, поступающий через разъемы заднего канала объемного звучания будет зависеть от его конфигурации, описанной в разделе *Настройка задних громкоговорителей объемного звучания* на стр. 38.
- Чтобы был слышен только усиленный звук, установите систему громкоговорителей в положение **OFF (ВЫКЛ.)** или просто отсоедините все громкоговорители, подключенные непосредственно к ресиверу.
- Если низкочастотный громкоговоритель не используется, то выберите для параметра настройки громкоговорителей значение **LARGE (БОЛЬШОЙ)** (см. раздел *Speaker Setting (Настройка громкоговорителей)* на стр. 45).

Использование ресивера с плазменным дисплеем Pioneer

При наличии плазменного дисплея Pioneer для его подключения данному устройству можно использовать кабель SR+¹. В результате можно будет пользоваться различными удобными функциями, такими как автоматическое переключение видеовхода плазменного дисплея при смене входного сигнала.²



Внимание

- Если плазменный дисплей Pioneer подключен с помощью кабеля SR+, то для управления функциями ресивера потребуется направить пульт дистанционного управления на датчик плазменного дисплея. В этом случае, если плазменный дисплей будет отключен, то управлять ресивером с помощью пульта дистанционного управления будет невозможно.
- Прежде, чем можно будет использовать дополнительные функции SR+, необходимо сделать несколько настроек на ресивере. Для получения более подробных инструкций см. разделы *Menu Input Setup (Настройка входов)* на стр. 55 и *Параметры настройки SR+ для плазменных дисплеев Pioneer* на стр. 56.
- Подключите кабель SR+ с мини-разъемом с 3 кольцами к гнезду CONTROL IN на этом ресивере к гнезду CONTROL OUT плазменного дисплея.

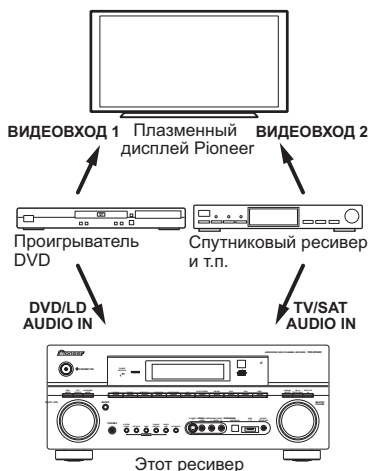

Для оптимального использования функций SR+ следует подключить компоненты-источники сигнала (проигрыватель DVD и т.д.) немного иначе по сравнению с тем, как описано в данном разделе. Подключите видеовыходы каждого компонента непосредственно к плазменному дисплею, а аудиовыходы (аналоговые и/или цифровые) – к ресиверу.

Использование режима SR+ с плазменными дисплеями Pioneer

При подключении с помощью кабеля SR+ становятся доступными несколько функций, которые еще более упростят использование ресивера в сочетании с плазменным дисплеем Pioneer. К ним относятся следующие функции:

- отображение на дисплее хода настройки ресивера, например, при настройке громкоговорителей, МСАСС и т.д.
- отображение на дисплее уровня громкости.
- отображение на дисплее режима прослушивания.
- автоматическое переключение видеовходов на плазменном дисплее.
- автоматическое отключение звука на плазменном дисплее.

Для получения дополнительной информации о настройке ресивера также см. раздел *Параметры настройки SR+ для плазменных дисплеев Pioneer* на стр. 56.

Внимание

- Дополнительные функции SR+ не работают, когда выбрана функция iPod.



- 1 Убедитесь, что плазменный дисплей и ресивер включены и соединены друг с другом при помощи кабеля SR+.

Дополнительную информацию о подключении этих компонентов см. в разделе *Использование ресивера с плазменным дисплеем Pioneer* на стр. 53.

- Убедитесь также, что выбран вход дисплея, к которому подключен ресивер, как указано в разделе *Menu Input Setup (Настройка входов)* на стр. 55.

- 2 Для включения или выключения режима SR+ нажмите кнопку RECEIVER (РЕСИВЕР), затем SR+.
- На дисплее передней панели отобразится индикация SR+ ON (SR+ ВКЛ.) или SR+ OFF (SR+ ВЫКЛ.).

- Функция автоматического отключения громкости включается отдельно; см. раздел *Параметры настройки SR+ для плазменных дисплеев Pioneer* на стр. 56.

Глава 10:

Другие параметры

Меню Input Setup (Настройка входов)

Установка настроек в меню настройки входов необходима лишь в том случае, если при подключении цифрового оборудования не использовались стандартные настройки (см. раздел *Стандартные и возможные настройки функций входа* ниже). В этом случае ресивер должен получить информацию о том, какое оборудование подключено к какому разъему, чтобы кнопки на пульте дистанционного управления соответствовали подключенным компонентам.

1 Нажмите кнопку **RECEIVER (РЕСИВЕР)** на пульте дистанционного управления, после чего нажмите кнопку **SETUP (НАСТРОЙКА)**.

На экране телевизора появится экранный дисплей. Для перехода между экранами и выделенными пунктами меню используйте кнопки **↑/↓/←/→** и **ENTER**. Нажмите кнопку **RETURN (ВОЗВРАТ)** для подтверждения и выхода из текущего меню.

2 Выберите в меню «System Setup» (Настройка системы) пункт «Input Setup» (Настройка входов).

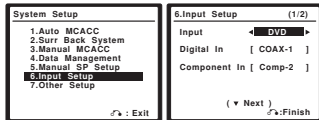

3 Выберите функцию входа, которую необходимо настроить.

Названия по умолчанию соответствуют названиям рядом с разъемами на задней панели (например, **DVD/LD** или **VIDEO/GAME**), которые в свою очередь, соответствуют названиям на пульте дистанционного управления.

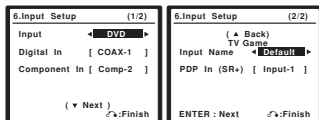

4 Выберите вход(ы) к которому(ым) подключен используемый компонент.

Например, если у используемого проигрывателя DVD имеется только оптический выход, для входа **DVD/LD** понадобится изменить функцию **Digital In (Цифровой вход)** с **COAX 1** (по умолчанию) на оптический вход, если он подключен к нему. Нумерация (**OPT 1** до **4**) соответствует номерам, указанным под гнездами входа на задней панели ресивера.

- При изменении настройки входа, который ранее был назначен для другой функции (например, **TV/SAT**) настройка для этой функции будет автоматически выключена.

- Если вы используете компонентные видеокабели для подключения оборудования, ресиверу необходимо сообщить, к какому выходу оно подключено, иначе вместо видеосигнала компонента будет отображаться вход S-video или композитного видео.¹

5 После завершения выберите пункт «Next» (Следующий) для перехода на другой экран.

Второй экран настройки входов имеет две дополнительных настройки:

- **Input name (Название входа)** – для простоты идентификации можно присвоить название функции входа. Для этого выберите пункт **Rename (Переименовать)** или пункт **Default (По умолчанию)** для возврата к настройке системы по умолчанию.
- **PDP In (SR+)** – для управления определенными функциями этого ресивера с плазменного дисплея выберите вход дисплея, к которому подключен ресивер.²

6 После завершения нажмите кнопку **RETURN**.

Вы вернетесь в меню «System Setup» (Настройка системы).

Стандартные и возможные настройки функций входа

Разъемы на задней панели ресивера в принципе соответствуют названиям функций входа. Если компоненты подключены иным образом, отличным от стандартного подключения, показанного ниже (или дополнительно), для получения информации о том, как сообщить ресиверу о подключенном оборудовании, см. раздел *Меню Input Setup (Настройка входов)* выше. Точками (●) обозначены возможные назначения.

Источник входа	Разъемы входа	
	Digital	Component
DVD/LD	COAX 1	●
TV/SAT	OPT 2	●
DVR/VCR1	OPT 1	●
DVR/VCR2	COAX 2	●
VIDEO/GAME	(Постоянная)	(Постоянная)
HDMI 1	●	
HDMI 2	●	
USB		
CD	OPT 3	
CD-R/TAPE/MD		
TUNER (ТЮНЕР)		

Примечание

¹ Для видео высокой четкости (при использовании компонентного подключения видео) или при выключенном преобразовании цифрового видео (см. раздел *Настройка параметров аудио/видео* на стр. 57), необходимо подключить используемый телевизор к данному ресиверу с помощью того же типа видеокабеля, который используется для подключения видеокomпонента.

² Требуется установить соединение с помощью кабеля SR+ между разъемом **CONTROL OUT (ВЫХОД УПРАВЛЕНИЯ)** на дисплее и разъемом **CONTROL IN (ВХОД УПРАВЛЕНИЯ)** на этом ресивере (обратное описанному в разделе *Использование ресивера с плазменным дисплеем Pioneer* на стр. 53). Учтите, что для управления этим ресивером с помощью пульта дистанционного управления его следует направлять на датчик дистанционного управления, размещенный на плазменном дисплее после установления этого соединения.

Источник входа	Разъемы входа	
	Digital	Component
MULTI CH IN (МНОГОКАНАЛЬНЫЙ ВХОД)		
iPod		

Меню Other Setup (Другие настройки)

В меню Other Setup (Другие настройки) можно произвести индивидуальные настройки в зависимости от того, как необходимо использовать ресивер.

1 Нажмите кнопку RECEIVER (РЕСИВЕР) на пульте дистанционного управления, после чего нажмите кнопку SETUP (НАСТРОЙКА).

На экране телевизора появится экранный дисплей. Для перехода между экранами и выделенными пунктами меню используйте кнопки $\uparrow/\downarrow/\leftarrow/\rightarrow$ и ENTER. Нажмите кнопку RETURN (ВОЗВРАТ) для подтверждения и выхода из текущего меню.

2 Выберите пункт «Other Setup» (Другие настройки) и нажмите кнопку ENTER.

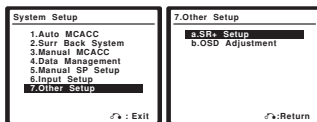

3 Выберите настройку, которую требуется отрегулировать.

Если это делается впервые, то необходимо отрегулировать эти установки надлежащим образом:

- **SR+ Setup (Настройка SR+)** – укажите параметры управления плазменным дисплеем Pioneer (см. раздел *Параметры настройки SR+ для плазменных дисплеев Pioneer* ниже).
- **OSD Adjustment (Регулировка экранного дисплея)** – отрегулируйте положение экранного дисплея на используемом ТВ (см. раздел *OSD Adjustment (Регулировка экранного дисплея)* ниже).

4 Внесите нужные изменения в каждый параметр и подтвердите каждый экран нажатием кнопки RETURN.

Параметры настройки SR+ для плазменных дисплеев Pioneer

Если к ресиверу с помощью кабеля SR+ подключен плазменный дисплей Pioneer, выполните следующие настройки. Число доступных настроек функций зависит от модели плазменного дисплея.

См. также разделы *Использование ресивера с плазменным дисплеем Pioneer* на стр. 53 и *Использование режима SR+ с плазменными дисплеями Pioneer* на стр. 54.

1 Выберите пункт «SR+ Setup» (Настройка SR+) в меню «Other Setup» (Другие настройки).

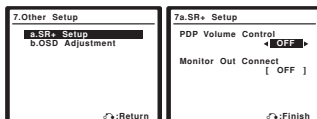

2 Выберите нужную настройку «PDP Volume Control» (Регулировка уровня громкости PDP).

- **OFF (ВЫКЛ.)** – громкость плазменного дисплея не регулируется ресивером.
- **ON (ВКЛ.)** – когда ресивер переключается на один из входов, которые используют плазменный дисплей (например, DVD/LD), звук плазменного дисплея отключается, и слышен только звук от ресивера.

3 Назначьте источник, подсоединенный к плазменному дисплею, для соответствующего номера входа.

В результате устанавливается соответствие между подключенным ко входу ресивера источником и пронумерованным видеовходом на плазменном дисплее. Например, назначьте DVD/LD для входа input-2, если используемый видеовход DVD подключен к видеовходу 2 на плазменном дисплее.

- В настройке **Monitor Out Connect (Подключение выхода монитора)** должен быть установлен вход, который используется для подключения данного ресивера к плазменному дисплею.

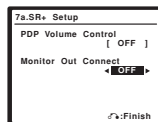

4 После завершения нажмите кнопку RETURN. Вы вернетесь в меню Other Setup (Другие настройки).

OSD Adjustment (Регулировка экранного дисплея)

Используйте эту функцию для регулировки используемого ТВ-дисплея, если просмотр всех инструкций на экране является сложным.

1 Выберите пункт «OSD Adjustment» (Регулировка экранного дисплея) в меню «Other Setup» (Другие настройки).

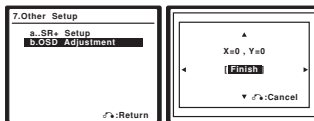

2 Используйте кнопки $\uparrow/\downarrow/\leftarrow/\rightarrow$ для перемещения поля дисплея в наиболее удобное положение на экране ТВ.

3 После завершения нажмите кнопку ENTER. Вы вернетесь в меню Other Setup (Другие настройки).

Глава 11:

Использование других функций

Настройка параметров аудио/видео

Существует несколько настроек для изображений и звуков, которые можно установить с помощью меню AV Parameter (Параметры аудио/видео), она недоступна из-за текущего источника, настроек и состояния ресивера.

 **Внимание**

- Учтите, что если настройка не отображается на меню AV Parameter (Параметры аудио/видео), она недоступна из-за текущего источника, настроек и состояния ресивера.

1 Нажмите кнопку RECEIVER (РЕСИВЕР), затем – кнопку AV PARAMETER (ПАРАМЕТРЫ АУДИО/ВИДЕО).

2 При помощи кнопок \uparrow/\downarrow выберите настройку, которую требуется отрегулировать.

В зависимости от текущего состояния / режима ресивера определенные параметры могут быть недоступны для выбора. Для получения дополнительной информации об этом см. таблицу ниже.

3 Используйте кнопки \leftarrow/\rightarrow для ее установки, если это необходимо.

В таблице ниже указаны параметры, доступные для каждой настройки.

4 Нажмите кнопку RETURN (ВОЗВРАТ) для подтверждения и выхода из меню.

Настройка	Назначение	Параметр(ы)
Center Width (Центр – ширина)^a (Эта функция доступна только при использовании центрального громкоговори/теля)	Обеспечивает лучшее смешивание звучания передних громкоговорителей, отделяя центральный канал от передних правого и левого громкоговорителей, делая звучание более широким (более высокие настройки) или более сфокусированным (более низкие настройки).	0 до 7 по умолчанию: 3
Dimension (Размер)^a	Регулирует глубину баланса объемного звучания в направлении спереди назад, делая звук более удаленным (отрицательные значения) или более направленным вперед (положительные значения).	-3 до +3 по умолчанию: 0
Panorama (Панорама)^a	Расширяет стереоэффект передних громкоговорителей, закрывая его вовнутрь объемного звучания для обеспечения «описывающего эффекта».	OFF (ВЫКЛ.) ON (ВКЛ.)
Center Image (Центральное пространство)^b (Эта функция доступна только при использовании центрального громкоговори/теля)	Регулирует центральное пространство для создания более широкого стереоэффекта с вокалом. Отрегулируйте эффект от 0 (когда все звучание центрального канала воспроизводится передними правым и левым громкоговорителями) до 10 (когда звучание центрального канала обеспечивается только центральным громкоговорителем).	0 до 10 по умолчанию: 3

Настройка	Назначение	Параметр(ы)
Effect (Эффект)	Устанавливает уровень эффектов для выбранного дополнительного режима объемного звучания (каждый режим можно установить отдельно).	10 до 90
High Bit / High Sampling (Высокая разрядность / Высокая частота дискретизации)	Создает более широкий динамический диапазон при прослушивании цифровых источников, например дисков CD или DVD.	OFF (ВЫКЛ.) ON (ВКЛ.)
Digital Noise Reduction (DNR) (Цифровое подавление шумов)	При включении может улучшать качество звучания источника, в котором имеются шумы (например, кассеты или видеопленки с большим количеством фоновых шумов).	OFF (ВЫКЛ.) ON (ВКЛ.)
Dual Mono (Двойной моно-фонический)	Определяет воспроизведение звуковых дорожек, записанных в двухканальном монофоническом формате Dolby Digital. Этот тип кодировки используется нечасто, но иногда он необходим, например, если требуется распределить по разным каналам речь на двух языках.	CH1 – слышен только канал 1 CH2 – слышен только канал 2 CH1 CH2 – оба канала слышны из передних громкоговорителей
Dynamic Range Control (DRC) (Управление динамическим диапазоном)	Указывает значение регулировки динамического диапазона для звукового сопровождения фильмов в форматах Dolby Digital и DTS (эта функция может потребоваться для прослушивания объемного звука при низкой громкости).	OFF (ВЫКЛ.) MAX (МАКСИМАЛЬНОЕ) MID (СРЕДНЕЕ)
SACD Gain (Усиление SACD)	Эта функция предполагает будущую модернизацию за счет интерфейса HDMI.	
Sound Delay (Задержка звука)	Некоторые мониторы при воспроизведении видео вносят небольшую задержку, так что звук слегка не совпадает с изображением. Установив небольшую задержку звука, можно привести его в соответствие с соответствием с видеоизображением.	0,0 до 6,0 (кадра) 1 секунда = 25 кадров (PAL)
HDMI	Указывает маршрутизацию аудиосигнала HDMI, исходящего из этого ресивера (amp (усилитель)) или through (через) на ТВ или плазменный дисплей.	AMP THROUGH (СКВОЗНОЙ)
Digital Video Conversion (Преобразование цифрового видео)	Преобразует аналоговые видеосигналы для вывода с разъемов выхода MONITOR OUT (ВЫХОД МОНИТОРА) для всех типов видео.	ON (ВКЛ.) OFF (ВЫКЛ.)
Brightness (Яркость)	Регулировка общей яркости.	-10 до +10 по умолчанию: 0

Настройка	Назначение	Параметр(ы)
Contrast (Контрастность)	Регулировка контрастности между светлыми и темными участками.	-10 до +10 по умолчанию: 0
Тюне (Тон)	Регулирует баланс красного/зеленого.	-10 до +10 по умолчанию: 0

a. Только при прослушивании 2-канальных источников в режиме Dolby Pro Logic II(x) Music.

b. Только при прослушивании 2-канальных источников в режиме Neo:6 Music.

Выполнение аудио- или видеозаписи

Аудио- или видеозапись можно выполнить либо с помощью встроенного тюнера, либо с помощью аудио- или видеосистемы, подключенного к ресиверу (например, проигрывателя компакт-дисков или телевизора).¹

Следует запомнить, что сделать цифровую запись с аналогового источника или наоборот невозможно, поэтому убедитесь, что компоненты, участвующие в записи, подключены одним и тем же образом (подробнее см. раздел *Подключение оборудования* на стр. 11).

Поскольку при выполнении записей (с видеоразъемов **OUT (ВЫХОД)**) преобразователь видеосигнала недоступен, убедитесь в том, что для подключения рекордера к ресиверу используется тот же тип видеокабеля, что и для подключения видеосистемы (того, который требуется записать). Например, если используемый источник подключен с помощью кабеля S-video, рекордер необходимо подключить также с помощью кабеля S-video. Для получения дополнительной информации о подключении видео, см. раздел *Подключение рекордера DVD/HDD, видеомagneфона и других аудиосистем* на стр. 14.



1 Выберите источник, который требуется использовать для записи.

Используйте кнопки источников входа (или кнопку **INPUT SELECT (ВЫБОР ВХОДА)**).

- Если необходимо, нажмите кнопку **SIGNAL SEL (SIGNAL SELECT, ВЫБОР СИГНАЛА)** для выбора сигнала входа, соответствующего компоненту источника (для получения дополнительной информации см. раздел *Выбор входного сигнала* на стр. 29).

2 Подготовьте источник, который требуется использовать для записи.

Выполните настройку на нужную радиостанцию, вставьте компакт-диск, видеокассету, диск DVD и т.д.

3 Подготовьте рекордер/магнитофон.

Вставьте чистую кассету, мини-диск, видеокассету и т.д. в записывающее устройство и установите уровни записи.

Если вы не знаете, как это делается, см. инструкции, прилагаемые к записывающему устройству. На большинстве видеомagneфонов уровень записи звука устанавливается автоматически. Если вы не уверены в этом, обратитесь к инструкциям, прилагаемым к используемому компоненту.

4 Начните запись, затем начните воспроизведение на компоненте-источнике.

Уменьшение уровня аналогового сигнала

Аттенуатор входа уменьшает уровень аналогового сигнала, когда он слишком сильный. Этой функцией можно пользоваться каждый раз, когда часто загорается индикатор **OVER (ПЕРЕГРУЗКА)** или слышны искажения звука.²



- Нажмите кнопку **RECEIVER (РЕСИВЕР)**, затем – кнопку **ANALOG ATT (АНАЛОГОВЫЙ АТТЕНУАТОР)** для включения или выключения аналогового аттенуатора.

Независимое воспроизведение видео- и аудиосистем

Можно, прослушивая аудиосистему, одновременно выбрать другой видеосистему для воспроизведения в телевизоре.

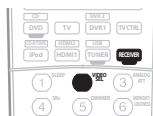

- Нажмите кнопку **RECEIVER (РЕСИВЕР)**, затем – кнопку **VIDEO SEL (VIDEO SELECT, ВЫБОР ВИДЕО)** для выбора нужного видеосистемы.

Нажимайте кнопку последовательно для переключения между доступными видеосистемами. Можно выбрать источник **DVD, TV, DVR1, DVR2, VIDEO** или **OFF (ВЫКЛ.)** (отсутствие видеосигнала).³

Примечание

- Настройки громкости, параметров AV и эффектов объемного звучания ресивера не влияют на записываемый сигнал.
- Некоторые цифровые источники защищены от копирования и могут записываться только в аналоговом режиме.
- Аттенуатор недоступен при использовании цифровых источников или при использовании режимов Stream Direct.
- Функция выбора видео выключается при изменении источника входного сигнала или выключении Direct.
- Функция выбора видео недоступна, если в качестве источника входного сигнала выбран HDMI.

Использование таймера отключения

Через указанный промежуток времени таймер отключения переведет систему в режим ожидания, что позволит вам заснуть, не беспокоясь о том, что ресивер оставлен включенным. Используйте пульт дистанционного управления для установки таймера отключения.



- Нажмите кнопку **RECEIVER (РЕСИВЕР)**, затем – несколько раз кнопку **SLEEP (ОТКЛЮЧЕНИЕ)** для установления времени отключения.

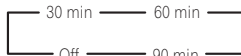

- В любой момент можно проверить оставшееся время отключения путем однократного нажатия кнопки **SLEEP**. При повторном нажатии кнопки будут снова отображаться параметры отключения.¹

Затемнение дисплея

Для дисплея передней панели можно выбрать один из четырех уровней яркости. Учтите, что при выборе источников яркость дисплея на несколько секунд автоматически повышается.



- Нажмите кнопку **RECEIVER (РЕСИВЕР)**, затем – несколько раз кнопку **DIMMER (СВЕЧЕНИЕ)** для выбора желаемой яркости дисплея передней панели.

Изменение сопротивления громкоговорителей

Для этой системы рекомендуется использовать громкоговорители с сопротивлением 8 ом, но если планируется использовать громкоговорители с номинальным сопротивлением 6 ом, значение сопротивления можно изменить. Используйте для этого кнопки и регуляторы на передней панели.

- Когда ресивер находится в режиме ожидания, нажмите кнопку **STANDBY/ON (ОЖИДАНИЕ/ВКЛ.)**, удерживая при этом нажатой кнопку **SPEAKERS (ГРОМКОГОВОРИТЕЛИ)**.

При каждом нажатии кнопки значение сопротивления изменяется следующим образом:

- **SP 6 OHM** – используйте это значение при использовании громкоговорителей с номинальным сопротивлением 6 ом.
- **SP 8 OHM** – используйте это значение при использовании громкоговорителей с номинальным сопротивлением 8 ом или выше.

Примечание

¹ Можно также отключить таймер отключения, выключив ресивер.

² Если режим Pure Direct включен, для некоторых настроек, перечисленных выше будет отображаться индикация **OFF (ВЫКЛ.)**, даже если они включены.

Проверка настроек системы

Используйте экранный дисплей состояния для проверки текущих настроек таких функций как обработка канала заднего объемного звучания и текущих предварительно заданных настроек MCACC.

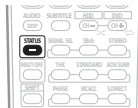

- 1 Нажмите кнопку **STATUS (СОСТОЯНИЕ)** для проверки настроек системы.

Они отобразятся как на экранном дисплее, так и на дисплее передней панели.²

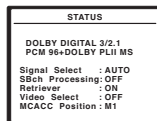

На дисплее передней панели каждая из следующих настроек отображается в течение двух секунд:

Input source (Источник входа)	Listening mode (Режим прослушивания)
Signal select (Выбор сигнала)	Surround Back Processing (Обработка заднего канала объемного звучания)
Sound Retriever (Восстановление звучания)	Video Select (Выбор видео)
MCACC Position (Позиция MCACC)	

- 2 По окончании снова нажмите кнопку **STATUS** для отключения дисплея.

Сброс настроек системы

Выполните следующую процедуру для сброса всех настроек ресивера до значений по умолчанию, установленных на заводе. Используйте для этого кнопки и регуляторы на передней панели.

- 1 Переведите ресивер в режим ожидания.
- 2 Удерживая нажатой кнопку **TONE (ТЕМБР)** на передней панели, нажмите и удерживайте около трех секунд кнопку **STANDBY/ON (ОЖИДАНИЕ/ВКЛ.)**. На дисплее появится надпись **RESET? (СБРОС ОК?)**.
- 3 Нажмите на передней панели кнопку **ENTER**. На дисплее появится надпись **RESET OK?**.
- 4 Нажмите **SYSTEM SETUP (НАСТРОЙКА СИСТЕМЫ)** для подтверждения.

На дисплее отобразится индикация **OK**, означающая, что для настроек ресивера были восстановлены значения по умолчанию.

- Учтите, что все настройки будут сохранены, даже если ресивер выключен.

Настройки системы по умолчанию

Настройка	По умолчанию	
HDMI Audio	Amp (Усилитель)	
Digital Video Conversion (Преобразование цифрового видео)	On (Вкл.)	
Speakers (Громкоговорители)	A	
Surround Back System (Система задних громкоговорителей объемного звучания)	Normal (SBch) (Обычный (Задний канал объемного звучания))	
Speaker System (Система громкоговорителей)	Front (Передние)	SMALL (МАЛЫЙ)
	Center (Центральный)	SMALL (МАЛЫЙ)
	Surr. (Об. звуч.)	SMALL (МАЛЫЙ)
	SB (ОЗ)	SMALLx2 (МАЛЫЙx2)
	SW (НЧ)	YES (ДА)
Crossover (Частота разделения)	80 Hz (Гц)	
Bass Peak Level (Пиковый уровень НЧ)	OFF (ВЫКЛ.)	
X-Curve (Кривая X)	OFF (ВЫКЛ.)	
THX Audio Setting (Настройка THX Audio)	0.0–0.3m (м)	
Входы		
См. раздел <i>Стандартные и возможные настройки функций входа</i> на стр. 55.		
SR+		
SR+ Control On/Off (Управление SR+ вкл./ выкл.)	OFF (ВЫКЛ.)	
SR+ Volume Control On/Off (Управление громкостью SR+ вкл./выкл.)	OFF (ВЫКЛ.)	
Monitor Out (Выход монитора)	OFF (ВЫКЛ.)	
DSP		
MCACC Position Memory (Память позиции MCACC)	M1: MEMORY 1 (ПАМЯТЬ 1)	
Surround back channel Processing (Обработка заднего канала объемного звучания)	ON (ВКЛ.)	
Phase Control (Управление фазой)	On (Вкл.)	
Sound Retriever (Восстановление звучания)	Off (Выкл.)	
Sound Delay (Задержка звука)	0 frame (кадров)	
Dual Mono (Двойной монофонический)	CH1 (КАН1)	
DRC	OFF (ВЫКЛ.)	

Настройка	По умолчанию	
SACD Gain (Усиление SACD)	0 dB (дБ)	
Digital Safety (Цифровая безопасность)	OFF (ВЫКЛ.)	
Effect Level (Уровень эффектов)	7 ch Stereo (7-канальное стерео)	90
	Other modes (Другие режимы)	50
DOLBY II Music Options (Параметры)	Center Width (Центр – ширина)	3
	Dimension (Размер)	0
	Panorama (Панорама)	OFF (ВЫКЛ.)
Neo:6 Options (Параметры Neo:6)	Center Image (Центральное пространство)	3
	All Inputs (Все входы)	Listening Mode (2 ch) (Режим прослушивания (2 ch))
	Listening Mode (x ch) (Режим прослушивания (x ch))	AUTO SURROUND
	Listening Mode (HP) (Режим прослушивания (HP))	STEREO (СТЕРЕО)
Для получения информации о других настройках системы по умолчанию см. раздел <i>Настройка параметров аудио/видео</i> на стр. 57.		
MCACC		
Channel level (Уровень канала) (M1 до M6)	0 dB (дБ)	
Speaker Distance (Расстояние до громкоговорителей) (M1 до M6)	3.0 m (м)	
Standing Wave (Стойчая волна) (M1 до M6)	Standing Wave On/Off (Стойчая волна вкл./ выкл.)	ON (ВКЛ.)
	ATT (АТТЕНУАТОР)	0 dB (дБ)
	SWch Wide Trim (Сокращение ширины канала НЧ громкоговорителя)	0.0
EQ Data (Данные эквалайзера) (M1 до M6)	All channels/bands (Все каналы/ диапазоны)	0 dB (дБ)
	EQ Wide Trim (Сокращение ширины эквалайзера) (M1 до M6)	0.0 dB (дБ)

Глава 12:

Управление остальными частями системы

Настройка пульта дистанционного управления для работы с другими компонентами

Большинство компонентов могут быть назначены для одной из кнопок источников входа (например, DVD/LD или CD) с помощью кодов производителей компонентов, сохраненных в пульте дистанционного управления.

Однако в некоторых случаях после установки правильного предварительно заданного кода можно будет управлять только определенными функциями. Возможно также, что коды производителей, содержащиеся в пульте дистанционного управления, не будут работать для используемой модели.

Если код определенного компонента не удалось найти, сохраняется возможность отправки этому компоненту отдельных команд управления с другого пульта дистанционного управления (см. раздел *Программирование сигналов от других пультов дистанционного управления* ниже).

Примечание

- Можно отменить выполнение или выйти на любом этапе, нажав кнопку **RECEIVER (РЕСИВЕР)**. Для возврата на один шаг назад нажмите кнопку **RETURN (ВОЗВРАТ)**.
- Если в течение минуты не осуществляются никакие действия, пульт дистанционного управления автоматически выключается.

Непосредственный ввод кодов компонентов

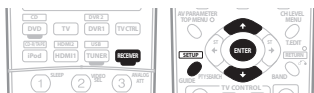

- 1 Удерживая нажатой кнопку **RECEIVER**, нажмите кнопку **SETUP (НАСТРОЙКА)**.

На дисплее дистанционного управления отображается надпись **SETUP**.

- 2 Используйте кнопки **↑/↓** для выбора пункта **RESET (СБРОС)**, затем нажмите кнопку **ENTER**.

- 3 Нажмите кнопку источника входа для компонента, которым необходимо управлять, затем нажмите кнопку **ENTER**.

На дисплее пульта дистанционного управления отобразится управляемый компонент (например, **DVD** или **DVR**).¹

- 4 Используя кнопки **↑/↓** выберите первую букву названия марки компонента и нажмите кнопку **ENTER**. Это должно быть название производителя (например, **P** для Pioneer).

- 5 Используйте кнопки **↑/↓** для выбора названия производителя из списка и нажмите кнопку **ENTER**.

- 6 Используйте кнопки **↑/↓** для выбора правильного кода из списка, а затем попробуйте использовать этот пульт дистанционного управления для данного компонента.

Код должен начинаться с типа компонента (например, **DVD 020**). Если их несколько, начните с первого.²

Для тестирования работы пульта дистанционного управления включите и выключите (режим ожидания) компонент нажатием кнопки **SOURCE** **⊕ (ИСТОЧНИК)**. Если он не работает, выберите из списка следующий код (если он имеется).

- Если не удается найти или правильно ввести код производителя, можно обучить пульт дистанционного управления индивидуальным командам другого пульта (см. раздел *Программирование сигналов от других пультов дистанционного управления* ниже).

- 7 Если управления компонентом успешно, нажмите кнопку **ENTER** для подтверждения.

На дисплее дистанционного управления отображается надпись **OK**.

Программирование сигналов от других пультов дистанционного управления

Если код производителя используемого компонента недоступен или доступный код не обеспечивает правильной работы, можно запрограммировать на то же действие органы управления на пульте дистанционного управления другого компонента. Этим способом также можно программировать дополнительные операции (помимо стандартных кнопок), предварительно введя код компонента.³

- 1 Удерживая нажатой кнопку **RECEIVER (РЕСИВЕР)**, нажмите кнопку **SETUP (НАСТРОЙКА)**.

На дисплее дистанционного управления отображается надпись **SETUP**.

- 2 Используйте кнопки **↑/↓** для выбора пункта **LEARNING (ОБУЧЕНИЕ)**, затем нажмите кнопку **ENTER**.

На дисплее пульта дистанционного управления отобразится запрос управляемого компонента (например, **DVD** или **VIDEO**).

Примечание

¹ Кнопки **RECEIVER (РЕСИВЕР)**, **TUNER (ТЮНЕР)**, **USB** или **iPod** назначить нельзя.

² При использовании HDD-рекордера Pioneer выберите пункт **PIONEER DVR 487, 488, 489** или **493**.

³ При использовании плазменного дисплея Pioneer, выпущенного до лета 2005 года, выберите коды **600** или **231**.

⁴ В пульте дистанционного управления может храниться до 200 предварительно заданных кодов (проверка осуществлялась только с использованием кодов в формате Pioneer).

3 Нажмите кнопку источника входа для компонента, которым необходимо управлять, затем нажмите кнопку ENTER.

На дисплее отобразится индикация PRES KEY (НАЖМИТЕ КНОПКУ).¹

4 Расположите оба пульта дистанционного управления напротив друг друга, а затем нажмите на пульт дистанционного управления ресивера кнопку, действие которой надо передать.

Нажмите PRES KEY начнет мигать, сигнализируя о том, что пульт дистанционного управления готов принять сигнал.

- Пульта дистанционного управления должны находиться на расстоянии 3 см до 5 м друг от друга.

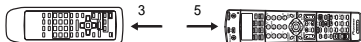

5 Нажмите соответствующую кнопку на другом пульте дистанционного управления, к которому должно перейти это действие от пульта ресивера.

Например, если требуется перенести действие управления воспроизведением, нажмите кнопку и удерживайте нажатой ► в течение короткого времени. На дисплее отобразится ОК, если команда была передана.²

Если по каким-либо причинам команда передана не была, на дисплее на короткое время отобразится ERROR (ОШИБКА), а затем снова PRES KEY. В такой ситуации продолжайте нажимать передаваемую кнопку, меняя расстояние между пультами, пока на дисплее не отобразится ОК.³

Действия некоторых кнопок не могут быть переданы от других пультов дистанционного управления.⁴ Доступные кнопки показаны внизу (за исключением элементов управления ТВ также возможно обучение комбинациям этих кнопок и кнопки SHIFT (РЕГИСТР)):

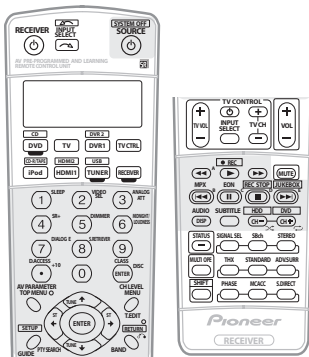

6 Для программирования дополнительных сигналов для текущего компонента повторите пп. 4 и 5.

Для программирования сигналов для другого компонента завершите операцию и повторите пункты.

7 Нажмите и удерживайте нажатым кнопку RECEIVER в течение нескольких секунд для выхода из сохранения введенных(ой) команд(ы).

Стирание одной из настроек кнопки пульта дистанционного управления

Эта функция позволяет стирание запрограммированных кнопок и восстановление заводских настроек по умолчанию.

1 Удерживая нажатой кнопку RECEIVER, нажмите кнопку SETUP (НАСТРОЙКА).

На дисплее дистанционного управления отображается надпись SETUP.

2 Используйте кнопки ↑/↓, выберите значение ERASE (СТЕРЕТЬ), а затем нажмите кнопку ENTER.

На дисплее пульта дистанционного управления появится запрос об указании компонента, назначение которого для соответствующей кнопки необходимо удалить.

3 Нажмите кнопку источника входа, соответствующую удаляемой команде, затем нажмите кнопку ENTER.

На дисплее будет мигать индикация PRES KEY.

4 Нажмите кнопку, которую необходимо стереть, и удерживайте нажатой в течение двух секунд.

На дисплее отобразится ОК или NO CODE (НЕТ КОДА) для подтверждения стирания кнопки.

5 Повторите пункт 4 для стирания других кнопок.

6 По окончании нажмите и удерживайте нажатой кнопку RECEIVER в течение нескольких секунд.

Сброс предварительно заданных настроек пульта дистанционного управления

Эта функция позволяет стирание всех предварительно установленных кодов производителей и запрограммированных кнопок.

1 Удерживая нажатой кнопку RECEIVER, нажмите кнопку SETUP (НАСТРОЙКА).

На дисплее дистанционного управления отображается надпись SETUP.

2 Используя кнопки ↑/↓, выберите значение RESET (СБРОС), а затем нажмите кнопку ENTER.

На дисплее светится индикация RESET.

3 Нажмите кнопку ENTER и удерживайте ее около двух секунд.

На дисплее отобразится ОК для подтверждения стирания всех запрограммированных установок.

Примечание

1 • Кнопки RECEIVER (РЕСИВЕР), TUNER (ТОНЕР), USB или iPod назначить нельзя.

• Кнопки TV CONTROL (ТВ), TV VOL +/-, TV CH +/- и INPUT SELECT) могут быть запрограммированы только после выбора TV CTRL.

2 • Учтите, что помехи от телевизоров и других устройств иногда являются причиной запоминания пультом дистанционного управления неверного сигнала.

3 • Некоторые команды других пультов дистанционного управления невозможно передать, но в большинстве случаев для успешной передачи достаточно сдвинуть пульты ближе или разнести их дальше.

• Если на ЖКД пульта отображается надпись FULL (ПАМЯТЬ ЗАПОЛНЕНА), память пульта заполнена. См. раздел Стирание одной из настроек кнопки пульта дистанционного управления выше для получения информации о стирании запрограммированной кнопки, которая не используется, для освобождения памяти (учтите, что один сигнал может занимать больше памяти, чем другие).

4 Учтите, что при использовании некоторых компонентов нельзя ввести команду для кнопки десятичного разделителя (+10.D.ACCESS).

Подтверждение предварительно заданных кодов

Эта функция применяется для проверки предварительно сохраненных кодов, назначенных для кнопки источника входа.

1 Удерживая нажатой кнопку RECEIVER (РЕСИВЕР), нажмите кнопку SETUP (НАСТРОЙКА).

На дисплее дистанционного управления отображается надпись **SETUP**.

2 Используя кнопки ↑/↓, выберите пункт READ ID (ПРОЧЕСТЬ), а затем нажмите кнопку ENTER.

На дисплее пульта дистанционного управления появится запрос об указании источника входа, который необходимо проверить.

3 Нажмите кнопку компонента, предварительно установленный код которого требуется проверить, затем нажмите кнопку ENTER.

На дисплее несколько секунд отобразится название и предварительно установленный код.

Переименование источника входа

Можно переделать по-своему названия, которые отображаются на дисплее при выборе источника входа (например, можно заменить **DVR 1** на **HDD/DVR**).

1 Удерживая нажатой кнопку RECEIVER (РЕСИВЕР), нажмите кнопку SETUP.

На дисплее дистанционного управления отображается надпись **SETUP**.

2 Используйте кнопки ↑/↓ для выбора пункта RENAME (ПЕРЕИМЕНОВАТЬ), затем нажмите кнопку ENTER.

На дисплее пульта дистанционного управления появится запрос об указании кнопки источника входа, который необходимо переименовать.

3 Нажмите кнопку источника входа, который необходимо переименовать, затем нажмите кнопку ENTER.

4 Используйте кнопки ↑/↓ для выбора пункта NAME EDT (РЕДАКТИРОВАНИЕ НАЗВАНИЯ), затем нажмите кнопку ENTER.

Для возврата в название кнопки оригинального названия (по умолчанию) выберите пункт **NAME RST (СБРОС НАЗВАНИЯ)** выше.

5 Измените название источника входа на пульте дистанционного управления и по окончании нажмите кнопку ENTER.

Используйте кнопки ↑/↓ для изменения символов, а кнопки ←/→ для перемещения вперед/назад. Название может содержать до восьми символов. Доступные символы приведены ниже.

ABCDEFGHIJKLMNOPQRSTUVWXYZ

0123456789 \ / * + - (пробел)

Функция Direct (Прямое управление)

- Значение по умолчанию: **ON (ВКЛ.)**

Функция Direct (Прямое управление) позволяет одновременно управлять одним компонентом через пульт дистанционного управления и воспроизводить на ресивере материал с другого компонента. Таким образом можно, например, настроить и включить пульт дистанционного управления воспроизведение компакт-диска, а затем этим же пультом запустить перемотку ленты видеомагнитофона, не прерывая прослушивания компакт-диска.

Если функция Direct включена, любой выбираемый (с помощью кнопок источника входа) компонент выбирается как на ресивере, так и на пульте дистанционного управления. Если эта функция отключена, операции с пультом дистанционного управления не влияют на работу ресивера.¹

1 Удерживая нажатой кнопку RECEIVER, нажмите кнопку SETUP.

На дисплее дистанционного управления отображается надпись **SETUP**.

2 Используйте кнопки ↑/↓, выберите пункт DIRECT F, а затем нажмите кнопку ENTER.

На дисплее пульта дистанционного управления появится запрос об указании кнопки источника входа, которым необходимо управлять.

3 Нажмите кнопку источника входа для компонента, которым необходимо управлять, затем нажмите кнопку ENTER.

4 Используйте кнопки ↑/↓ включите (ON) или выключите (OFF) функцию Direct (Прямое), затем нажмите кнопку ENTER.

На дисплее отобразится **OK** для подтверждения настройки.

Групповые операции (Multi Operation) и выключение системы (System Off)

Функция Multi Operation (групповые операции) позволяет запрограммировать последовательности до 5 команд для компонентов системы. Например, можно включить телевизор, проигрыватель DVD и начать воспроизведение загруженного диска DVD, нажав всего две кнопки на пульте дистанционного управления.

Функция System Off, подобно групповым операциям, позволяет одной кнопкой остановить и выключить целую группу компонентов системы.²

Программирование групповой операции или последовательности выключения



1 Удерживая нажатой кнопку RECEIVER, нажмите кнопку SETUP.

На дисплее дистанционного управления отображается надпись **SETUP**.

Примечание

¹ Воспользоваться функцией Direct одновременно с функцией **TV CTRL** невозможно.

² Чтобы групповые операции и выключение системы работали должным образом, следует настроить пульт дистанционного управления на работу с телевизором и другими компонентами (для получения подробной информации см. раздел *Настройка пульта дистанционного управления для работы с другими компонентами* на стр. 61).

• Некоторым устройствам для включения может понадобиться некоторое время; групповые операции при этом могут быть невозможны.

• Команды включения и выключения питания работают только для компонентов, имеющих режим ожидания.

2 При помощи кнопок \uparrow/\downarrow выберите пункт **MULTI OP (ГРУППОВАЯ ОПЕРАЦИЯ)** или **SYS OFF (СИСТЕМА ВЫКЛ.)** в меню и нажмите кнопку **ENTER (ВВОД)**.

При выборе пункта *групповых операций* (**MULTI OP**) на дисплее пульта дистанционного управления появится запрос об указании кнопки источника входа.

Если выбрано отключение системы (**SYSOFF**), перейдите к п. 4.

3 Нажмите кнопку источника входа для компонента, запускающего групповую операцию, затем нажмите кнопку **ENTER**.

Например, если необходимо запустить последовательность при включении проигрывателя DVD, нажмите кнопку **DVD**.

4 Используйте кнопки \uparrow/\downarrow для выбора пункта **CODE EDT**, затем нажмите кнопку **ENTER**.

Для удаления любых сохраненных групповых операций (или отображаемых последовательностей) выберите пункт **CODE ERS (УДАЛЕНИЕ КОДА)** в верхней части.

5 С помощью кнопок \uparrow/\downarrow выберите очередную команду последовательности и нажмите кнопку **ENTER**.

Если это первая команда последовательности, выберите **1ST CODE**. В ином случае просто выберите следующую команду последовательности. После нажатия кнопки **ENTER** появится надпись **PRES KEY (НАЖМИТЕ КНОПКУ)**.

6 При необходимости нажмите кнопку источника входа, соответствующую компоненту, команду для которого требуется ввести.

Это необходимо лишь в том случае, если команда предназначена для нового компонента (источника входа).

7 Выберите кнопку для команды, которую надо ввести.

Можно выбрать следующие команды пульта дистанционного управления:

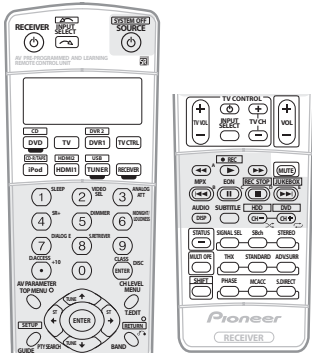

- программировать включение или выключение ресивера не нужно. Это делается автоматически.

Компоненты Pioneer не требуют программирования:

- выключения питания в последовательности выключения (кроме рекордеров DVD);
- включения питания, если компонент-источник выбран в п. 3;
- включения телевизора Pioneer или монитора, если функция входа (выбранная в п. 2) имеет видеовходы;

Эти действия имеют приоритет в групповой операции (не при выключении).

8 Повторите пп. 5 до 7 для программирования остальных команд.

9 Когда все будет готово, с помощью кнопок \uparrow/\downarrow выберите в меню пункт **EDITEXT (РЕДАКТИРОВАНИЕ, ВЫХОД)** и нажмите кнопку **ENTER**.

Вы вернетесь в меню **SETUP** пульта дистанционного управления. Снова выберите пункт ***EXIT***, чтобы выйти из него.

Использование групповых операций

Начать групповую операцию можно со включением ресивера или в режиме ожидания.

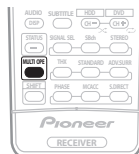

1 Нажмите кнопку **MULTI OP (ГРУППОВЫЕ ОПЕРАЦИИ)**.

На дисплее появится надпись **MULTI OP (ГРУППОВАЯ ОПЕРАЦИЯ)**.

2 Нажмите кнопку источника входа, которая была настроена для групповой операции.

Ресивер включится (если он находился в режиме ожидания), и запрограммированная последовательность операций будет выполнена автоматически.

Использование выключения системы

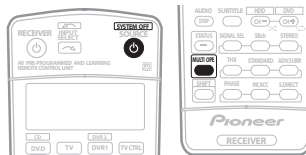

1 Нажмите кнопку **MULTI OP (ГРУППОВЫЕ ОПЕРАЦИИ)**.

На дисплее появится надпись **MULTI OP (ГРУППОВАЯ ОПЕРАЦИЯ)**.

2 Нажмите кнопку \odot **SOURCE (ИСТОЧНИК)**.

Будет выполнена запрограммированная последовательность команд, а затем все компоненты Pioneer, и в заключение ресивер, будут выключены¹.

Органы управления телевизорами

Для управления компонентами с помощью пульта дистанционного управления необходимо ввести их правильные коды или передать ресиверу соответствующие команды (см. раздел *Настройка пульта дистанционного управления для работы с другими компонентами* на стр. 61). Для выбора компонента используйте кнопки источника входа.

Примечание

¹ Во избежание случайного выключения рекордера DVD во время записи коды отключения питания рекордера DVD не передаются.

- Кнопки **TV CONTROL (УПРАВЛЕНИЕ ТЕЛЕВИЗОРОМ)** на пульте дистанционного управления предназначены для управления телевизором, которому присвоена кнопка **TV CTRL**. При наличии двух телевизоров присвойте кнопку **TV CTRL** основному из них.

Кнопки	Назначение	Компоненты
TV	Нажмите для включения или выключения компонента, назначенного для кнопки TV CTRL .	Кабельный тюнер/ спутниковый тюнер/телевизор
INPUT SELECT	Переключение входа телевизора. (не для всех моделей.)	Телевизор
TV CH +/-	Выбор каналов.	Кабельный тюнер/ спутниковый тюнер/телевизор
TV VOL +/-	Регулировка громкости телевизора.	Кабельный тюнер/ спутниковый тюнер/телевизор
SOURCE	Включение или перевод в режим ожидания телевизора или кабельного тюнера.	Кабельный тюнер/ спутниковый тюнер/телевизор
	Выбор команд «A» в меню системы спутникового телевидения.	Спутниковый тюнер
	Выбор КРАСНЫХ команд/В в меню системы спутникового телевидения/ телевизора.	Спутниковый тюнер/телевизор
	Выбор СИНИХ команд/Е в меню системы спутникового телевидения/телевизора.	Спутниковый тюнер/телевизор
	Выбор ЗЕЛЕННЫХ команд/С в меню системы спутникового телевидения/ телевизора.	Спутниковый тюнер/телевизор
	Выбор ЖЕЛТЫХ команд/Д в меню системы спутникового телевидения/телевизора.	Спутниковый тюнер/телевизор
AUDIO / DISP	Используется для переключения звуковых дорожек.	Спутниковый тюнер/телевизор
SUBTITLE	Используется для возврата к предыдущему выбранному каналу.	Кабельный тюнер/ спутниковый тюнер/телевизор
GUIDE	Служит в качестве кнопки GUIDE для навигации.	Кабельный тюнер/ спутниковый тюнер/телевизор
	Переключается в положение TEXT OFF для телевизоров.	Телевизор
RETURN	Используется для выбора команды RETURN или EXIT .	Спутниковый тюнер/телевизор
Номерные кнопки	Выбор отдельных телевизионных каналов.	Кабельный тюнер/ спутниковый тюнер/телевизор
Кнопка +10	Ввод десятичной точки при выборе ТВ канала.	Спутниковый тюнер/телевизор
ENTER/ DISC	Ввод выбранного канала.	Кабельный тюнер/ спутниковый тюнер/телевизор
MENU	Выбор экрана меню.	Кабельный тюнер/ спутниковый тюнер/телевизор

Кнопки	Назначение	Компоненты
и ENTER	Выбор, регулировка параметров и перемещение по пунктам экрана меню.	Спутниковый тюнер/телевизор
TOP MENU	Переключается в положение TEXT ON (ТЕКСТ ВКЛ.) для телевизоров.	Телевизор

Органы управления другими компонентами

Для управления компонентами с помощью пульта дистанционного управления необходимо ввести их правильные коды или передать ресиверу соответствующие команды (см. раздел *Настройка пульта дистанционного управления для работы с другими компонентами* на стр. 61). Для выбора компонента используйте кнопки источника ввода.

Кнопки	Назначение	Компоненты
SOURCE	Нажмите для включения компонента или перевода его в режим ожидания.	Проигрыватель CD/ MD/CD-R/VCR/ DVD/LD/DVR/ кассетный магнитофон
	Нажмите для перехода к началу текущего раздела или дорожки. Повторное нажатие служит для перехода к началу предыдущих дорожек или разделов.	Проигрыватель CD/ MD/CD-R/DVD/LD
	Нажмите для перехода к началу следующей дорожки или раздела. Повторное нажатие служит для перехода к началу следующих дорожек или разделов.	Проигрыватель CD/ MD/CD-R/DVD/LD
	Пауза воспроизведения или записи.	Проигрыватель CD/ MD/CD-R/VCR/ DVD/LD/DVR/ кассетный магнитофон
	Запуск воспроизведения.	Проигрыватель CD/ MD/CD-R/VCR/ DVD/LD/DVR/ кассетный магнитофон
	Удерживайте для ускоренного воспроизведения вперед.	Проигрыватель CD/ MD/CD-R/VCR/ DVD/LD/DVR/ кассетный магнитофон
	Удерживайте для ускоренного воспроизведения назад.	Проигрыватель CD/ MD/CD-R/VCR/ DVD/LD/DVR/ кассетный магнитофон
	Остановка воспроизведения.	Проигрыватель CD/ MD/CD-R/VCR/ DVD/LD/DVR/ кассетный магнитофон
REC (SHIFT+)	Запуск записи.	Проигрыватель MD/ CD-R/VCR/DVR/ кассетная дека

Кнопки	Назначение	Компоненты
REC STOP (SHIFT+ ■)	Прекращение записи.	Проигрыватель DVR
JUKEBOX (SHIFT+ ▶▶)	Включение функции автозагрузчика.	Проигрыватель DVR
Номерные кнопки	Прямой доступ к дорожкам в источнике программы.	Проигрыватель CD/MD/CD-R/VCR/LD
	Используйте номерные кнопки для перемещения по экранному дисплею.	Проигрыватель DVD/DVR
Кнопка +10	Выбор дорожек с номером больше 10. (Например, для выбора дорожки 13 нажмите кнопку +10 , затем 3 .)	Проигрыватель CD/MD/CD-R/VCR/LD
ENTER/DISC	Выбор диска.	Многодисковый проигрыватель CD
	Служит в качестве кнопки ENTER .	Проигрыватель / VCR/DVD
	Вывод экрана настройки для проигрывателей DVR.	Проигрыватель DVR
TOP MENU	Смена сторон диска LD.	Проигрыватель LD
	Отображение «главного» меню проигрывателя дисков DVD.	Проигрыватель DVD/DVR
MENU	Отображает меню для текущего проигрывателя DVD или DVR.	Проигрыватель DVD/DVR
↑	Пауза воспроизведения ленты.	Кассетный магнитофон
↓	Останов ленты.	Кассетный магнитофон
ENTER	Начало воспроизведения.	Кассетный магнитофон
←/→	Быстрая перемотка ленты/ быстрое воспроизведение вперед.	Кассетный магнитофон
↑/↓/←/→ и ENTER	Перемещение по меню и параметрам DVD.	Проигрыватель DVD/DVR
GUIDE	Нажмите для доступа к экрану проигрывателя DVD.	Проигрыватель DVD/DVR
CH +/-	Выбор каналов.	Проигрыватель VCR/DVD/DVR
AUDIO	Изменение аудиоканала или языка.	Проигрыватель DVD/DVR
SUBTITLE	Отображение/смена субтитров на многоязычных дисках DVD.	Проигрыватель DVD/DVR
SHIFT +SUBTITLE	Включает органы управления диском VCR при использовании рекордера VCR/DVD/HDD.	Проигрыватель VCR/DVD/DVR

Кнопки	Назначение	Компоненты
HDD (SHIFT + CH-)	Включает органы управления жестким диском при использовании рекордера DVD/HDD.	Проигрыватель DVR
DVD (SHIFT + CH+)	Включает органы управления диском DVD при использовании рекордера DVD/HDD.	Проигрыватель DVR

Управление другими компонентами Pioneer с помощью пульта данного устройства

Многие компоненты Pioneer оснащены гнездами SR CONTROL, с помощью которых можно соединить компоненты так, что для управления всеми ими понадобится только пульт дистанционного управления одного из компонентов. При этом сигнал управления передается по цепи компонентов до компонента, для которого он предназначен.¹

⚠ Внимание

- При использовании этого режима **обязательно следует дополнительно соединить компоненты друг с другом по крайней мере через один набор аналоговых аудиовидеогнезд** для заземления.

1 Выберите компонент, датчик дистанционного управления которого будет использоваться.

На этот компонент надо будет направлять пульт дистанционного управления для управления любым из компонентов в цепи.

2 Подключите гнездо CONTROL OUT (ВЫХОД УПРАВЛЕНИЯ) этого компонента к гнезду CONTROL IN (ВХОД УПРАВЛЕНИЯ) другого компонента Pioneer.

Используйте для подключения кабель с монофоническими мини-разъемами на обоих концах.

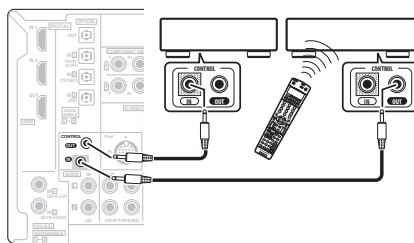

3 Таким же образом подключите к цепи остальные нужные компоненты в любом количестве.

📌 Примечание

¹ • Если необходимо управление всеми компонентами при помощи пульта дистанционного управления данного ресивера, обратитесь к разделу *Настройка пульта дистанционного управления для работы с другими компонентами* на стр. 61.

Если пульт дистанционного управления подключен к разъему **CONTROL IN** (при помощи кабеля с мини-разъемами), то управление данным устройством при помощи дистанционного датчика будет невозможно.

• См. раздел *Использование ресивера с плазменным дисплеем Pioneer* на стр. 53, если подключается плазменный дисплей Pioneer.

Глава 13:

Дополнительная информация

Устранение неполадок

Неправильные действия пользователя зачастую принимают за сбои и неполадки. Если вы считаете, что в компоненте возникли неисправности, проверьте следующие пункты. Иногда причиной неисправности может быть другой компонент. Внимательно проверьте остальные используемые компоненты и электроприборы. Если неполадку не удастся устранить даже после выполнения указанных ниже действий, обратитесь в ближайшую независимую сервисную компанию, уполномоченную компанией Pioneer для выполнения ремонта.

Питание

Неполадка	Устранение
Не включается питание.	<ul style="list-style-type: none"> Убедитесь, что кабель питания подключен в активную розетку питания. Попробуйте отключить от розетки питания, затем подключите снова.
Ресивер неожиданно выключается или мигает индикатор Phase Control (Управление фазой).	<ul style="list-style-type: none"> Проверьте, не соприкасаются ли оголенные жилы кабелей громкоговорителей с задней панелью или другим комплектом проводов. Если да, отсоедините кабели громкоговорителей, убедившись в отсутствии оголенных проводов. Возможны серьезные неполадки ресивера. Отключите электропитание и обратитесь в сервисный центр, уполномоченный компанией Pioneer.
При громком воспроизведении питание неожиданно отключается.	<ul style="list-style-type: none"> Уменьшите громкость. Уменьшите уровни эквалайзера 63 Гц и 125 Гц, как описано в разделе <i>Ручная настройка MCACC</i> на стр. 39. Попробуйте отключить систему цифровой безопасности (установите ресивер в режим ожидания, нажмите и удерживайте нажатой кнопку SYSTEM SETUP (НАСТРОЙКА СИСТЕМЫ) на передней панели и нажмите кнопку STANDBY/ON (ОЖИДАНИЕ/ВКЛ.) для перехода между SAFETY 1 (БЕЗОПАСНОСТЬ 1) (средний эффект), SAFETY 2 (усиленный эффект) и SAFETY OFF (БЕЗОПАСНОСТЬ ВЫКЛ.). Если питание выключается даже в положении SAFETY 2, убавьте громкость. При использовании включенных настроек SAFETY 1 или SAFETY 2 некоторые функции могут быть недоступны.
Устройство не реагирует на нажатие кнопок.	<ul style="list-style-type: none"> Попробуйте выключить ресивер, затем включите снова. Попробуйте отсоединить кабель питания, затем подсоедините его снова.
На дисплее мигает сообщение AMP ERR (ОШ. УСИЛ.) , и питание автоматически выключается. Мигает сообщение MCACC , и питание не отключается.	<ul style="list-style-type: none"> Возможны серьезные неполадки ресивера. Не пытайтесь включить ресивер. Обратитесь за помощью в независимую сервисную компанию, уполномоченную компанией Pioneer.
На дисплее мигает сообщение FAN STOP (ОСТ. ВЕНТ.) , и питание автоматически выключается.	<ul style="list-style-type: none"> Что-то препятствует работе вентилятора. Удалите помеху и попытайтесь включить ресивер снова. Если вентилятор по-прежнему не работает или удалить предмет не удастся, отсоедините ресивер от электророзетки и обратитесь в независимую сервисную компанию, уполномоченную компанией Pioneer. Вентилятор неисправен. Отключите ресивер от электророзетки и обратитесь в независимую сервисную компанию, уполномоченную компанией Pioneer.
На дисплее мигает сообщение OVERHEAT (ПЕРЕГРЕВ) , и питание автоматически выключается.	<ul style="list-style-type: none"> Перед повторным включением дайте устройству остыть в хорошо проветриваемом помещении, попытайтесь включить ресивер снова. Для получения информации об улучшении отвода тепла см. стр. 2 до 3 мер предосторожности.

Отсутствие звука

Неполадка	Устранение
<p>После выбора входа звук не выводится. Из передних громкоговорителей не выводится звук.</p>	<ul style="list-style-type: none"> • Проверьте громкость, настройку отключения звука (нажмите кнопку MUTE (ОТКЛЮЧЕНИЕ ЗВУКА)) и настройку громкоговорителей (нажмите кнопку SPEAKERS (ГРОМКОГОВОРИТЕЛИ)). • Убедитесь в правильности выбора источника входа. • Проверьте, отключен ли установочный микрофон MCACC. • Убедитесь в правильности выбора сигнала входа (нажмите кнопку SIGNAL SELECT (ВЫБОР СИГНАЛА)). Учтите, что если выбран пункт PCM, прослушивание другого формата будет невозможно. • Проверьте правильность подключения компонента-источника (см. раздел <i>Подключение оборудования</i> на стр. 11). • Проверьте правильность подключения громкоговорителей (см. раздел <i>Подключение громкоговорителей</i> на стр. 17).
<p>Отсутствует звук из центральных громкоговорителей или громкоговорителей объемного звучания.</p>	<ul style="list-style-type: none"> • Не выбран стереофонический режим прослушивания; выберите один из режимов прослушивания объемного звука (см. раздел <i>Прослушивание материала с использованием объемного звучания</i> на стр. 26). • Проверьте, не установлены ли громкоговорители объемного звучания/центральные громкоговорители в положение NO (НЕТ) (см. раздел <i>Speaker Setting (Настройка громкоговорителей)</i> на стр. 45). • Проверьте настройки уровня канала (см. раздел <i>Channel Level (Уровень канала)</i> на стр. 46). • Проверьте подключение громкоговорителя (см. раздел <i>Подключение громкоговорителей</i> на стр. 17).
<p>Нет звука из задних громкоговорителей объемного звучания.</p>	<ul style="list-style-type: none"> • Проверьте, выбрана ли для громкоговорителей настройка LARGE (БОЛЬШОЙ) или SMALL (МАЛЫЙ) (см. раздел <i>Speaker Setting (Настройка громкоговорителей)</i> на стр. 45). • Убедитесь в том, что для обработки заднего канала объемного звучания выбран параметр SBch ON (Задний канал объемного звучания ВКЛ.) (см. раздел <i>Использование обработки заднего канала объемного звучания</i> на стр. 29). • Если источником является формат Dolby Surround EX или DTS ES, для которого не выбран параметр совместимости с форматом 6.1, при выбранном для обработки заднего канала объемного звучания параметре SBch Auto (Задний канал объемного звучания, авт.), звук из задних громкоговорителей объемного звучания слышен не будет. В этом случае, выберите параметр SBch ON (Задний канал объемного звучания ВКЛ.) (см. раздел <i>Использование обработки заднего канала объемного звучания</i> на стр. 29). • Если источник не имеет каналов воспроизведения формата 6.1, убедитесь в том, что для обработки заднего канала объемного звучания выбран параметр SBch ON (Задний канал объемного звучания ВКЛ.) и выбран режим объемного звучания (см. раздел <i>Прослушивание материала с использованием объемного звучания</i> на стр. 26). • Проверьте подключение громкоговорителей (см. раздел <i>Подключение громкоговорителей</i> на стр. 17). Если подключен один задний громкоговоритель объемного звучания, убедитесь в том, что он подключен к левому каналу разема громкоговорителя.
<p>Отсутствует звук из низкочастотного громкоговорителя.</p>	<ul style="list-style-type: none"> • Проверьте правильность подключения низкочастотного громкоговорителя, включен ли он и установлена ли громкость звучания. • Если используемый низкочастотный громкоговоритель имеет функцию отключения (дежурный режим), убедитесь в том, что он выключен. • Убедитесь в том, что для низкочастотного громкоговорителя выбрана настройка YES (ДА) или PLUS (ПЛЮС) (см. раздел <i>Speaker Setting (Настройка громкоговорителей)</i> на стр. 45). • Частота разделения может быть слишком низкой; попробуйте увеличить ее в соответствии с характеристиками других используемых громкоговорителей (см. раздел <i>Speaker Setting (Настройка громкоговорителей)</i> на стр. 45). • Если материал источника содержит малое количество низкочастотной информации, измените настройки для громкоговорителей - передние: SMALL / низкочастотный громкоговоритель: YES или передние громкоговорители: LARGE / низкочастотный громкоговоритель: PLUS (см. раздел <i>Speaker Setting (Настройка громкоговорителей)</i> на стр. 45). • Проверьте не выбрана ли для канала низкочастотных эффектов (LFE) настройка -80dB (дБ) или слишком тихая настройка (см. раздел <i>Bass Peak Level (Пиковый уровень НЧ)</i> на стр. 47). • Проверьте настройки уровня громкоговорителей (см. раздел <i>Channel Level (Уровень канала)</i> на стр. 46).
<p>Отсутствует звук из одного громкоговорителя.</p>	<ul style="list-style-type: none"> • Проверьте подключение громкоговорителей (см. раздел <i>Подключение громкоговорителей</i> на стр. 17). • Проверьте настройки уровня громкоговорителей (см. раздел <i>Channel Level (Уровень канала)</i> на стр. 46). • Проверьте, не установлены ли громкоговорители в положение NO (см. раздел <i>Speaker Setting (Настройка громкоговорителей)</i> на стр. 45). • Этот канал в источнике может быть не записан. При использовании одного из дополнительных режимов прослушивания эффектов можно создать отсутствующий канал (см. раздел <i>Прослушивание материала с использованием объемного звучания</i> на стр. 26).

Неполадка	Устранение
Звук воспроизводится аналоговыми компонентами, а не цифровыми (DVD, LD, CD-ROM и т.д.).	<ul style="list-style-type: none"> • Проверьте, установлен ли тип входного сигнала DIGITAL (ЦИФРОВОЙ) (см. раздел <i>Выбор входного сигнала</i> на стр. 29). • Убедитесь в правильности назначения цифрового выхода для разъема входа подключенного компонента (см. раздел <i>Меню Input Setup (Настройка входов)</i> на стр. 55). • Проверьте настройки цифрового выхода для компонента источника. • Если источник компонента имеет цифровой регулятор громкости, убедитесь в том, что он установлен на минимальное значение. • Убедитесь в том, что многоканальные аналоговые входы не выбраны. Выберите другой источник входа.
При воспроизведении дисков Dolby Digital/DTS звук не выводится, или слышны помехи.	<ul style="list-style-type: none"> • Проверьте, совместим ли проигрыватель DVD с дисками Dolby Digital/DTS. • Приверьте настройки цифрового выхода используемого проигрывателя DVD. Убедитесь в том, что для выхода сигнала DTS установлен параметр On (Вкл.). • Если источник компонента имеет цифровой регулятор громкости, убедитесь в том, что он установлен на минимальное значение.

Другие проблемы со звуком

Неполадка	Устранение
Радиостанции не выбираются автоматически или в радиопередачах наблюдаются сильные помехи.	<p><i>Для станций в диапазоне FM</i></p> <ul style="list-style-type: none"> • Полностью растяните проволочную антенну FM диапазона, отрегулируйте положение для лучшего приема и прикрепите ее к стене. • Для улучшения приема используйте внешнюю антенну (см. стр. 20). <p><i>Для станций в диапазоне AM</i></p> <ul style="list-style-type: none"> • Отрегулируйте положение и направление антенны AM. • Для улучшения приема используйте внешнюю антенну (см. стр. 20). • Шум может быть вызван помехами от другого оборудования, например, флуоресцентных ламп, двигателей и т.д. Отключите или переместите другое оборудование или переместите антенну AM.
Многоканальный источник DVD во время воспроизведения почему-то декодируется в 2-канальный.	<ul style="list-style-type: none"> • Убедитесь в том, что выбраны многоканальные аналоговые входы (см. раздел <i>Выбор многоканальных аналоговых входов</i> на стр. 51).
При сканировании компакт-дисков DTS воспроизводятся помехи.	<ul style="list-style-type: none"> • Это не является признаком неисправности ресивера. Функция используемого проигрывателя изменяет цифровую информацию, делая ее нечитаемой, в результате чего возникает шум. Уменьшите громкость во время сканирования.
При воспроизведении формата LD DTS при воспроизведении звуковой дорожки слышится шум.	<ul style="list-style-type: none"> • Убедитесь в том, что установлен тип входного сигнала DIGITAL (ЦИФРОВОЙ) (см. раздел <i>Выбор входного сигнала</i> на стр. 29).
Невозможна запись аудиопрограмм.	<ul style="list-style-type: none"> • Цифровая запись возможна только с цифрового источника, а аналоговая – с аналогового источника. • При записи цифровых источников убедитесь в том записываемый материал не защищен от копирования. • Проверьте правильность подключения разъемов OUT (ВЫХОД) к входным разъемам рекордера (см. раздел <i>Подключение аналоговых аудиоисточников</i> на стр. 16).
Громкость звучания низкочастотного громкоговорителя очень низкая.	<ul style="list-style-type: none"> • Для подачи на низкочастотный громкоговоритель более мощного аудиосигнала выберите настройку PLUS или выберите параметр SMALL в установках громкоговорителей (см. раздел <i>Speaker Setting (Настройка громкоговорителей)</i> на стр. 45).
Хотя все настройки установлены правильно, воспроизводимый звук слышен с искажениями.	<ul style="list-style-type: none"> • Громкоговорители подключены без соблюдения фазы. Убедитесь, что положительные и отрицательные контакты выхода громкоговорителей на ресивере соответствуют положительным и отрицательным контактам громкоговорителей (см. раздел <i>Подключение громкоговорителей</i> на стр. 17).
Эффект функции PHASE CONTROL (ФАЗА, УПРАВЛЕНИЕ ФАЗОЙ) не ощущается.	<ul style="list-style-type: none"> • Если необходимо, проверьте, установлен ли регулятор низкочастотного фильтра низкочастотного громкоговорителя в положение Выкл. или выбрана настройка высшей частоты разделения фильтра. Если низкочастотный громкоговоритель имеет настройку PHASE (ФАЗА), выберите параметр 0° (или, в зависимости от используемого низкочастотного громкоговорителя, по вашему мнению обеспечивающую наилучшее общее влияние на звук). • Убедитесь в правильности настройки расстояния до всех громкоговорителей (см. раздел <i>Speaker Distance (Расстояние до громкоговорителей)</i> на стр. 47).
Шум или фон могут слышаться, даже если через вход не поступает звук.	<ul style="list-style-type: none"> • Проверьте, не вызывают ли помех персональные компьютеры или другие цифровые компоненты, подсоединенные к тому же самому источнику питания.

Неполадка	Устранение
Между громкоговорителями и низкочастотным громкоговорителем почему-то слышится задержка.	<ul style="list-style-type: none"> См. раздел <i>Автоматическая настройка объемного звучания (MCACC)</i> на стр. 8 для повторной настройки системы при помощи функции MCACC (это автоматически компенсирует задержку звучания низкочастотного громкоговорителя).
Максимально возможная громкость (указанная на дисплее передней панели) ниже максимального значения +12 dB (дБ) .	<ul style="list-style-type: none"> Это не является неисправностью. Если уровни в настройках раздела <i>Channel Level (Уровень канала)</i> на стр. 46 были отрегулированы, максимальная громкость соответственно изменится.

Видео

Неполадка	Устранение
После выбора входа изображение отсутствует.	<ul style="list-style-type: none"> Проверьте видеосоединения компонента-источника (см. стр. 14). Для видео высокой четкости (при использовании компонентного подключения видео) или при выключенном преобразовании цифрового видео (см. раздел <i>Настройка параметров аудио/видео</i> на стр. 57), необходимо подключить используемый телевизор к данному ресиверу с помощью того же типа видеокабеля, который используется для подключения видеокomпонента. Убедитесь в правильности назначения источников, подключенных с помощью кабелей компонентного видео или HDMI (см. раздел <i>Меню Input Setup (Настройка входов)</i> на стр. 55). С помощью кнопки VIDEO SELECT (ВЫБОР ВИДЕО) был выбран отдельный аудиосource (см. раздел <i>Независимое воспроизведение видео- и аудиосource</i> на стр. 58). Проверьте настройки видеовыхода компонента-источника. Проверьте правильность выбора видеовхода ТВ.
Невозможна запись видеопрограмм.	<ul style="list-style-type: none"> Проверьте, не защищен ли источник от копирования. Во время записи преобразователь видеосигнала недоступен. Проверьте, одинаковый ли вид кабеля используется для подключения рекордера и видеосource (который требуется записать).
Помехи, прерывистость или искажения изображения.	<ul style="list-style-type: none"> Иногда видеомагнитофон может выводить видеосигнал с помехами (например, во время сканирования) или качество видео может быть низким (например, при использовании некоторых видеоприставок). Качество изображения также может зависеть от настроек и т.д. устройства отображения. Выключите преобразователь видео и подключите источник и устройство отображения заново с помощью того же типа соединений (компонентное, S-video или композитное), затем снова запустите воспроизведение.

Настройки

Неполадка	Устранение
При автоматической настройке MCACC постоянно появляется сообщение об ошибке.	<ul style="list-style-type: none"> Уровень фоновых шумов может быть слишком высок. Сохраняйте уровень шумов в помещении на минимальном возможном уровне (см. раздел <i>Проблемы при использовании автоматической настройки MCACC</i> на стр. 10). Если добиться достаточного уменьшения уровня шума не удастся, объемное звучание следует настроить вручную (стр. 39).
После автоматической настройки MCACC параметр размера громкоговорителей оказывается неправильным.	<ul style="list-style-type: none"> Возможно наличие в помещении некоторого уровня шумов от кондиционера, двигателя и т.д. Выключите все остальные бытовые приборы в помещении и запустите автоматическую настройку MCACC снова. Это возможно в некоторых случаях в зависимости от ряда факторов (размера помещения, размещения громкоговорителей и т.д.). Можно изменить настройку громкоговорителей вручную, согласно указаниям раздела <i>Speaker Setting (Настройка громкоговорителей)</i> на стр. 45 и используйте параметр ALL (Keep SPsetting) (BCE (С сохранением настройки громкоговорителей)) для режима Auto Mode (Автоматический режим), как описано в разделе <i>Автоматическая настройка MCACC (Expert)</i> на стр. 36, если эта неполадка повторится.
Не удается правильно отрегулировать настройку Fine Speaker Distance (Точная настройка расстояния между громкоговорителями) (стр. 40).	<ul style="list-style-type: none"> Проверьте, работают ли все громкоговорители в одной фазе (убедитесь в том, что положительные (+) и отрицательные (-) контакты совпадают).
Наиболее новые настройки удалены.	<ul style="list-style-type: none"> Во время регулировки настройки кабель питания был отключен от электросети.

Дисплей

Неполадка	Устранение
Дисплей затемнен или выключен.	<ul style="list-style-type: none"> Несколько раз нажмите кнопку DIMMER (СВЕЧЕНИЕ) на пульте дистанционного управления, чтобы отрегулировать яркость.
Дисплей отключается после выполнения какого-либо действия.	<ul style="list-style-type: none"> Несколько раз нажмите кнопку DIMMER на пульте дистанционного управления, чтобы отрегулировать яркость.
Не удается добиться отображения надписи DIGITAL (ЦИФРОВОЙ) при нажатой кнопке SIGNAL SELECT (ВЫБОР СИГНАЛА) .	<ul style="list-style-type: none"> Проверьте цифровые соединения и правильность назначения цифровых входов (см. раздел <i>Меню Input Setup (Настройка входов)</i> на стр. 55). Если выбран многоканальные аналоговые выходы, выберите другой источник входа.
Индикатор Dolby/DTS не горит, когда воспроизводятся диски Dolby/DTS.	<ul style="list-style-type: none"> Эти индикаторы не светятся во время паузы воспроизведения. Проверьте настройки воспроизведения (особенно цифровой выход) компонента-источника.
При проигрывании диска DVD-Audio на дисплее проигрывателя DVD отображается частота 96 kHz (кГц) . Однако на дисплее ресивера она не отображается.	<ul style="list-style-type: none"> Это не является неисправностью. Звук 96 кГц дисков DVD-Audio выводится только через аналоговые выходы проигрывателя дисков DVD. При использовании аналоговых входов этот ресивер не может отображать частоту дискретизации.
Во время воспроизведения источника стандарта DTS 96/24 на дисплее не отображается надпись 96 kHz (кГц) .	<ul style="list-style-type: none"> Убедитесь в том, что для ресивера выбрана настройка AUTO (АВТО) или DIGITAL (ЦИФРОВОЙ) (см. раздел <i>Выбор входного сигнала</i> на стр. 29).
При воспроизведении дисков Dolby Digital или DTS не горят индикаторы формата на ресивере.	<ul style="list-style-type: none"> Проверьте, подключен ли проигрыватель при помощи цифрового соединения. Убедитесь в том, что для ресивера выбрана настройка AUTO или DIGITAL (см. раздел <i>Выбор входного сигнала</i> на стр. 29). Проверьте, не настроен ли проигрыватель таким образом, что источники формата Dolby Digital и DTS преобразуются в формат PCM. Если на диске имеется несколько дорожек, выберите формат Dolby Digital или DTS.
При воспроизведении некоторых дисков не горит ни один из индикаторов формата ресивера.	<ul style="list-style-type: none"> Этот диск может не содержать материалов в формате 5.1/6.1. Проверьте упаковку диска для получения дополнительной информации о содержимом диска.
При воспроизведении диска на ресивере горит индикатор DD PL II или Neo:6 .	<ul style="list-style-type: none"> Убедитесь в том, что для ресивера выбрана настройка AUTO или DIGITAL (см. раздел <i>Выбор входного сигнала</i> на стр. 29). Если в данный момент проигрывается двухканальное звуковое сопровождение (включая материалы с Dolby Surround), это не является неисправностью. Проверьте упаковку диска для получения дополнительной информации о доступных звуковых дорожках.
Во время воспроизведения источника Surround EX или DTS ES при настройке SBch AUTO , не горят индикаторы EX и ES или сигнал не обрабатывается правильно.	<ul style="list-style-type: none"> Источником может быть программное обеспечение Dolby Surround EX / DTS ES, но не выбран параметр совместимости с форматом 6.1. Выберите пункт SBch ON (см. раздел <i>Использование обработки заднего канала объемного звучания</i> на стр. 29), затем включите режим прослушивания THX Surround EX или Standard EX (см. раздел <i>Прослушивание материала с использованием объемного звучания</i> на стр. 26).
Во время воспроизведения формата DVD-Audio на дисплее отображается индикация PCM .	<ul style="list-style-type: none"> Это происходит при проигрывании материалов в формате DVD-Audio при использовании соединения HDMI. Это не является неисправностью.

Пульт дистанционного управления

Неполадка	Устранение
Невозможно управление при помощи пульта дистанционного управления.	<ul style="list-style-type: none"> • Попробуйте заменить батарейки в пульте дистанционного управления (см. раздел <i>Установка батареек</i> на стр. 7). • Убедитесь, что пульт используется на расстоянии не более 7 м и под углом не более 30° от датчика дистанционного управления на передней панели (см. раздел <i>Дальность действия пульта дистанционного управления</i> на стр. 22). • Проверьте, нет ли преград между ресивером и пультом дистанционного управления. • Убедитесь в том, что на датчик дистанционного управления на попадает флуоресцентный или другой интенсивный свет. • Проверьте соединения разъема CONTROL IN (ВХОД УПРАВЛЕНИЯ) (см. раздел <i>Управление другими компонентами Pioneer с помощью пульта данного устройства</i> на стр. 66).
Невозможно управление другими компонентами при помощи пульта дистанционного управления системы.	<ul style="list-style-type: none"> • Если батарея села, коды производителей могли быть сброшены. Введите коды производителей заново. • Код производителя может быть неверным. Повторите процедуру ввода предварительно заданных кодов.
Кабель SR подсоединен, но управление подключенными компонентами невозможно.	<ul style="list-style-type: none"> • Заново подключите кабель SR, убедившись в том, что он подсоединен к правильному разъему (см. раздел <i>Использование ресивера с плазменным дисплеем Pioneer</i> на стр. 53). • Убедитесь в наличии аналогового соединения между устройствами. Это необходимо для работы устройства SR. • Проверьте, изготовлены ли другой компонент компанией Pioneer. Функция SR работает только с оборудованием Pioneer.

Интерфейс USB

Неполадка	Устранение
Запоминающее устройство большой емкости USB не распознано ресивером.	<ul style="list-style-type: none"> • Попытайтесь выключить ресивер, затем включите снова. • Убедитесь в том, что коннектор USB полностью вставлен в этот ресивер. • Проверьте, соответствует ли память формату FAT16 или FAT32 (FAT12, NTFS и HFS не поддерживаются). • Устройства USB с внутренним концентратором USB не поддерживаются.
При подключении устройства USB на дисплее отображается сообщение USB ERR3 .	<ul style="list-style-type: none"> • Если это сообщение сохраняется после проверки всех пунктов, перечисленных в примечании Внимание на стр. 31 в разделе <i>Воспроизведение устройств с интерфейсом USB</i>, доставьте изделие в ближайший сервисный центр, авторизованный компанией Pioneer для сервисного обслуживания.
Не удается воспроизвести аудиофайлы.	<ul style="list-style-type: none"> • Файлы WMA или MPEG-4 AAC записаны с использованием технологии DRM (управление цифровыми правами) или несовместима частота дискретизации (см. раздел <i>Поддержкажатых аудиосигналов</i> на стр. 31). Это не является неисправностью.

HDMI

Неполадка	Устранение
Индикатор HDMI постоянно мигает.	<ul style="list-style-type: none"> • Проверьте все пункты, перечисленные ниже.
Изображение или звук отсутствует.	<ul style="list-style-type: none"> • Этот ресивер совместим с HDCP. Проверьте совместимость с HDCP других подключенных компонентов. Если они несовместимы, подключите их с помощью разъемов компонентного, композитного видео или S-video. • В зависимости от подключенного компонента-источника возможно, что он не будет работать с данным ресивером (даже если он совместим с HDCP). В этом случае выполните соединение источника с ресивером с помощью разъемов компонентного, композитного видео или S-video. • Если при непосредственном подключении компонента HDMI к монитору проблема сохранится, обратитесь к инструкции по эксплуатации компонента или монитора или к изготовителю. • Для того, чтобы увидеть экранный дисплей, необходимо также соединить ресивер и телевизор с помощью композитного, компонентного кабеля или кабеля S-video.
Звук отсутствует или неожиданно прекращается.	<ul style="list-style-type: none"> • Проверьте, выбран ли для настройки аудио-видео HDMI AV параметр AMP/THROUGH. • Если компонент является устройством DVI, используйте для звука отдельное соединение. • Проверьте настройки аудиовыхода компонента-источника.
Помехи или искажения изображения.	<ul style="list-style-type: none"> • Если при непосредственном подключении компонента HDMI к монитору проблема сохранится, обратитесь к инструкции по эксплуатации компонента или монитора или к изготовителю.

Сообщения устройств iPod

Неполадка	Причина	Действие
Error I1	Существует проблема с маршрутом сигнала между устройством iPod и ресивером.	Выключите ресивер и заново подсоедините устройство iPod к ресиверу. Если это не помогает, попробуйте переустановить устройство iPod.
Error I2	Необходимо обновить программное обеспечение, используемое с устройством iPod.	Обновите программное обеспечение, используемое с устройством iPod (версии программного обеспечения iPod, более ранние, чем 2004-10-20, не поддерживаются).
No Track	В данный момент в устройстве iPod не сохранены музыкальные произведения, которые можно воспроизвести.	Введите музыкальные файлы, пригодные для воспроизведения при помощи устройства iPod.



Примечание

- В случае некорректной работы устройства, вызванной внешними воздействиями, например статическим электричеством, выньте вилку из электророзетки и вставьте ее снова, чтобы восстановить нормальные условия эксплуатации.

Форматы объемного звучания

Ниже приведено краткое описание основных форматов объемного звучания, которые встречаются на дисках DVD, каналах спутникового, кабельного и наземного вещания, а также на видеокассетах.

Dolby

Ниже описываются технологии Dolby. Более подробную информацию можно получить по адресу www.dolby.com.



Dolby Digital

Dolby Digital – система цифровой кодировки многоканального аудиосигнала, широко используемая в кинотеатрах и дома для воспроизведения DVD и звуковых дорожек цифрового вещания. Она обеспечивает передачу до шести дискретных аудиоканалов, состоящих из пяти полных каналов и специального канала LFE (низкочастотные эффекты), используемого в основном для низких и гулких звуковых эффектов; отсюда термин «5.1-канальный» Dolby Digital.

Наряду с особенностями форматов, описанными выше, декодеры Dolby Digital обеспечивают декодирование для совместимости с аудиоформатами моно, стерео и Dolby Pro Logic с различными скоростями передачи данных и количествами каналов. Другая функция, Dialog Normalization (рус. нормализация диалога), аттенюирует (понижает) программы, основанные на среднем уровне диалога в программы, уровень диалога в которых близок к пиковому (также известен как Dialognorm) для обеспечения единого уровня воспроизведения.

Dolby Digital Surround EX

Dolby Digital Surround EX (EX означает Extended – расширенная) – это расширение кодировки Dolby Digital, в котором на правый и левый каналы объемного звучания накладываются (матрицируются) данные заднего канала, что позволяет воспроизводить 6.1-канальный звук. Это обеспечивает совместимость с 5.1-канальным форматом декодирования Dolby Digital, а также декодирования с использованием формата Dolby Digital EX.

Dolby Pro Logic IIx и Dolby Surround

Dolby Pro Logic IIx – улучшенная версия системы декодирования Dolby Pro Logic II (и Dolby Pro Logic). В ней применяется новый контур «управляющей логики», благодаря чему система способна воспроизводить объемный звук из источников следующих форматов:

- **Dolby Pro Logic** – 4.1-канальный звук (монофоническое объемное звучание) из любого стереоисточника
- **Dolby Pro Logic II** – 5.1-канальный звук (монофоническое объемное звучание) из любого стереоисточника
- **Dolby Pro Logic IIx** – 6.1 или 7.1-канальный звук (стереофоническое объемное звучание с задним каналом) из двухканальных или 5.1 (и 6.1)-канальных источников

При воспроизведении двухканальных источников канал низкочастотного громкоговорителя «L» генерируется в ресивере схемой управления низкими частотами.

Dolby Surround – система кодирования, в которой данные объемного звучания встраиваются в звуковую стереодорожку и затем используются декодером Dolby Pro Logic для улучшенного объемного звучания с повышенной детализацией.

Изготовлено по лицензии компании Dolby Laboratories. «Dolby», «Pro Logic», «Surround EX», и знак в виде двойной буквы D являются товарными знаками компании Dolby Laboratories.

DTS

Ниже описываются технологии DTS. Более подробную информацию можно получить по адресу www.dtstech.com.



DTS Digital Surround

DTS Digital Surround представляет собой систему 5.1-канальной кодировки аудиосигнала компании Digital Theater Systems Inc., которая сегодня широко используется для дисков DVD-Video, DVD-Audio, 5.1-канальных музыкальных дисков, цифрового вещания и видеоигр. Она может обеспечить до шести дискретных аудиоканалов, состоящих из пяти полных каналов, включая специальный канал LFE (низкочастотные эффекты). Более высокое качество звучания достигается, благодаря применению низкого коэффициента сжатия и высоких коэффициентов пропускания во время воспроизведения.

DTS-ES

DTS-ES (ES означает Extended Sound – расширенное звучание) – декодер, способный к воспроизведению источников с кодировкой DTS-ES Discrete 6.1 и DTS-ES Matrix 6.1. Схема DTS-ES Discrete 6.1, включающая отдельный (дискретный) задний канал объемного звучания, дает «настоящий» 6.1-канальный звук. В схеме DTS-ES Matrix 6.1 данные заднего канала накладываются (матрицируются) на правый/левый каналы объемного звучания. Таким образом обеспечивается совместимость обоих источников с обычным 5.1-канальным декодером DTS.

DTS Neo:6

Система DTS Neo:6 способна генерировать 6.1-канальный объемный звук из любого матрицированного стереоисточника (например, видеозаписи или телевизионного сигнала) и 5.1-канальных источников. Для определения расположения каналов она использует как информацию каналов, уже декодированную в формат источника, так и свою собственную обработку (при использовании 2-канальных источников канал низкочастотного громкоговорителя «L» генерируется в ресивере системой управления низкими частотами). При использовании 2-канальных источников в формате DTS Neo:6 возможны два режима (Cinema (Кино) и Music (Музыка)).

DTS 96/24

DTS 96/24 представляет собой расширение исходной схемы DTS Digital Surround, которое обеспечивает высокое качество звучания 96 Гц / 24 бит с использованием декодера DTS 96/24. Этот формат также имеет полную обратную совместимость со всеми существующими декодерами. Это означает, что проигрыватели DVD могут воспроизводить эти программы при помощи обычного 5.1-канального декодера DTS.

«DTS», «DTS-ES», «Neo:6» и «DTS 96/24» являются товарными знаками Digital Theater Systems, Inc.

Windows Media® Audio 9 Professional

Windows Media® Audio 9 Professional (WMA9 Pro) является дискретным звуковым форматом, разработанным корпорацией Майкрософт.



WMA9 Pro способен поддерживать воспроизведения звука, содержащего до 5.1/7.1 каналов с частотами дискретизации до 24 битов/96 кГц. Использование уникальной технологии сжатия WMA позволяет воспроизведение многоканальных музыкальных программ и звуковых дорожек через высокоскоростные сети Интернет при низкой скорости с минимальными искажениями звука. Воспроизведение возможно при помощи Windows Media® Player 9 Series (или выше) или другого проигрывателя носителей через персональный компьютер или усилитель аудио/видео со встроенным декодером WMA9 Pro.

Windows Media® и логотип Windows являются торговыми марками или зарегистрированными торговыми марками корпорации Microsoft в США и/или других странах.

О THX

Ниже описываются технологии THX. Более подробную информацию можно получить по адресу www.thx.com.



• THX Cinema processing

THX представляет собой эксклюзивный набор стандартов и технологий, установленных компанией THX Ltd. Возникновение THX было связано со стремлением Джорджа Лукаса добиться впечатления зрителя от звукового сопровождения фильма как в домашнем, так и в нашем кинотеатре, благодаря максимальной реалистичности и соответствию замыслу режиссера. Звуковое сопровождение фильмов микшируется в специальных кинотеатрах, так называемых «монтажных студиях» и предназначено для воспроизведения в кинотеатрах в сходных условиях и с использованием подобного оборудования. Затем это звуковое сопровождение переносится непосредственно на лазерный диск, ленту VHS, диск DVD и т.д. и не изменяется для воспроизведения в условиях небольших домашних кинотеатров. Инженеры THX разработали запатентованные технологии точного переноса звучания из кинотеатра в дом, исправив возможные ошибки тембра и пространственного звучания. В данном издании в при включенном индикаторе THX функции THX автоматически добавляются к режимам работы кинотеатра (например, THX Cinema и THX Surround EX).

• Повторная коррекция

Звуковой баланс звукового сопровождения фильма при воспроизведении домашней аудиосистемой был бы чрезмерно ярким и четким, поскольку звуковое сопровождение фильмов рассчитано на воспроизведение в больших кинотеатрах с использованием самого различного профессионального оборудования. Повторная коррекция восстанавливает необходимый звуковой баланс для просмотра фильма в небольшом помещении в домашних условиях.

• Согласование тембра

Человеческое ухо изменяет восприятие звука в зависимости от направления источника звука. В кинотеатре имеется множество громкоговорителей объемного звучания, поэтому объемное звучание сосредоточено вокруг зрителя. В домашнем кинотеатре используются всего два громкоговорителя, расположенные с двух сторон. Функция Timbre Matching (Согласование тембра) пропускает информацию, поступающую на громкоговорители объемного звучания, через фильтр таким образом, что она более соответствует характеристикам

тембра звука, воспроизводимого передними громкоговорителями. Это обеспечивает бесшовную звуковую панораму между передними громкоговорителями и громкоговорителями объемного звучания.

• Адаптивная декорелация

В кинотеатре большое количество громкоговорителей помогает создать обволакивающее звучание, а в домашнем кинотеатре обычно используется всего два громкоговорителя. Поэтому громкоговорители звучат, как головные телефоны, которым не хватает объемности звучания и обволакивающего эффекта. Объемное звучание также более громко будет слышно из ближнего громкоговорителя, если вы переместитесь из положения прослушивания между ними. Адаптивная декорелация слегка изменяет соотношение времени и фазы одного канала объемного звучания по отношению к другому каналу объемного звучания. Это увеличивает область прослушивания – при использовании всего двух громкоговорителей – то же объемное ощущение, что и в кинотеатре.

• THX Select2

Перед получением сертификата THX Select2 о соответствии всем перечисленным выше требованиям каждый компонент домашнего кинотеатра проходит целую серию тщательных тестов качества и рабочих характеристик всех функций. После этого на продукт наносится логотип THX Select2, который является гарантией того, что приобретенный вами компонент домашнего кинотеатра будет долгие годы радовать вас своей безупречной работой. Требования THX Select2 включают все аспекты изделия, включая работу и выполнение рабочих характеристик предварительного усилителя и усилителя мощности, а также сотни других параметров цифровой и аналоговой областей.

• THX Surround EX

THX Surround EX – Dolby Digital Surround EX представляет собой совместную разработку компаний Dolby Laboratories и THX Ltd. В кинотеатре звуковое сопровождение, декодированное при помощи технологии Dolby Digital Surround EX, способно воспроизвести отдельный канал, который добавляется в результате микширования программы. Этот канал, называемый Surround Back (рус. задний канал объемного звучания), размещает звук позади слушателя, дополняя существующее звучание передних левого и правого каналов, правого и левого каналов объемного звучания и канала низкочастотного громкоговорителя. Этот дополнительный канал обеспечивает преимущество более детальной звуковой картины позади слушателя, придавая звучанию больше глубины, ощущения пространства и локализации звучания, чем прежде. На упаковках фильмов, созданных с применением технологии Dolby Digital Surround EX, при выпуске на рынок домашнего просмотра может быть текст, в котором упоминается этот эффект. Список фильмов, созданных с применением этой технологии можно найти на веб-странице компании Dolby по адресу www.dolby.com.

Только ресиверы и контроллеры с логотипом THX Surround EX, находясь в режиме THX Surround EX, точно воспроизводят эту новую технологию в домашних кинотеатрах. Данное издание также может включать режим «THX Surround EX» во время воспроизведения 5.1-канальных источников, которые не являются декодированными для формата Dolby Digital Surround EX. В таком случае информация, поступающая на задний канал объемного звучания будет зависеть от используемой программы и может быть как пригодной, так и непригодной для прослушивания в зависимости от определенного звукового сопровождения и личного вкуса слушателя.

• Расширенное расположение громкоговорителей (ASA)

ASA является собственной технологией THX обработки сигнала, подающегося на 2 боковых и 2 задних громкоговорителя объемного звучания для обеспечения оптимального ощущения объемного звучания. При настройке системы домашнего кинотеатра с использованием всех восьми громкоговорителей (левого, центрального, правого, правого объемного звучания, левого объемного звучания и низкочастотного) с размещением двух задних громкоговорителей объемного звучания рядом друг с другом в передней части помещения, как показано на схеме, обеспечивается обширная зона наилучшего восприятия. Если из практических соображений необходимо разместить громкоговорители объемного звучания рядом, понадобится перейти на экран THX Audio Set-up (Настройка звука THX) и выбрать настройку, наиболее соответствующую расстоянию между громкоговорителями, которая заново оптимизирует поле эффекта объемного звучания. ASA используется в трех новых режимах; THX Select2 Cinema, THX MusicMode и THX Games Mode.

- **Режим THX Select2 Cinema**

Режим THX Select2 Cinema воспроизводит фильмы с 5.1-канальным звуком, используя все 8 громкоговорителей и обеспечивая максимально возможное ощущение от просмотра фильма в кинотеатре. В этом режиме обработка ASA смешивает звучание боковых громкоговорителей объемного звучания и задних громкоговорителей объемного звучания, обеспечивая оптимальное смещение внешнего и направленного объемного звучания. Звуковые дорожки с декодированием DTS-ES (матричный и 6.1-канальный дискретный) и Dolby Digital Surround EX автоматически распознаются в режиме Select2 Cinema, если декодирован соответствующий флаг.

Некоторые звуковые дорожки в формате Dolby Digital Surround EX пропускают цифровой флаг, что позволяет автоматическое переключение. Если известно, что просматриваемый фильм имеет кодировку Surround EX, можно вручную выбрать воспроизведение в режиме THX Surround EX, иначе режим THX Select2 Cinema добавит обработку ASA для обеспечения оптимального воспроизведения.

- **Режим THX MusicMode**

Для воспроизведения многоканальных музыкальных программ следует выбрать режим THX MusicMode. В этом режиме THX

обработка ASA применяется к каналам объемного звучания для всех каналов объемного звучания музыкальных источников с 5.1-канальным кодированием, таким как DTS, Dolby Digital и DVD-Audio для обеспечения широкого устойчивого объемного звучания в задней области.

- **Режим THX Games Mode**

Для воспроизведения стереофонических и многоканальных игр следует выбрать режим THX Games Mode. В этом режиме THX обработка ASA применяется к каналам объемного звучания для всех каналов объемного звучания игровых источников с 5.1-канальным и 2.0-канальным кодированием, таким как аналоговое, PCM, DTS и Dolby Digital. Это точно размещает всю информацию, необходимую для объемного воспроизведения звука игр, обеспечивая полное воспроизведение на 360 градусов. Режим THX Games Mode является уникальным, обеспечивая плавный переход звука между всеми точками в зоне объемного звучания.

Логотип THX является зарегистрированной торговой маркой компании THX Ltd.м который может быть зарегистрирован некоторыми инстанциями. Все права защищены.

Режимы прослушивания для других форматов входных сигналов

В следующей таблице приведены режимы прослушивания, доступные для различных форматов входных сигналов в зависимости от обработки заднего канала объемного звучания и выбранного способа декодирования.

Стереофонические (2-канальные) форматы сигнала

Обработка заднего канала объемного звучания	Формат входного сигнала	Стандартный	THX	Автоматическая настройка объемного звучания
SBch Processing (Обработка заднего канала объемного звучания.) ON/AUTO (ВКЛ./АВТО) (автоматически выбирается декодирование формата 6.1/7.1)	Dolby Digital Surround	<input type="checkbox"/> Pro Logic IIx MOVIE <input type="checkbox"/> Pro Logic IIx MUSIC <input type="checkbox"/> Pro Logic IIx GAME <input type="checkbox"/> PRO LOGIC ^a Neo:6 CINEMA Neo:6 MUSIC	<input type="checkbox"/> Pro Logic IIx MOVIE+THX <input type="checkbox"/> PRO LOGIC+THX ^a Neo:6 CINEMA+THX THX GAMES MODE ^b	<input type="checkbox"/> Pro Logic IIx MOVIE
	DTS Surround	Как указано выше	Как указано выше	Neo:6 CINEMA
	Другие стереоисточники	Как указано выше	Как указано выше	Стереофоническое воспроизведение
SBch Processing (Обработка заднего канала объемного звучания.) OFF (ВЫКЛ.) ^c (макс. 5.1-канальное воспроизведение)	Dolby Digital Surround	<input type="checkbox"/> Pro Logic II MOVIE <input type="checkbox"/> Pro Logic II MUSIC <input type="checkbox"/> Pro Logic II GAME <input type="checkbox"/> PRO LOGIC ^a Neo:6 CINEMA Neo:6 MUSIC	<input type="checkbox"/> Pro Logic II MOVIE+THX <input type="checkbox"/> PRO LOGIC+THX ^a Neo:6 CINEMA+THX	<input type="checkbox"/> Pro Logic II MOVIE
	DTS Surround	Как указано выше	Как указано выше	Neo:6 CINEMA
	Другие стереоисточники	Как указано выше	Как указано выше	Стереофоническое воспроизведение

a. PRO LOGIC обеспечивает макс. 5.1-канальное воспроизведение.

b. Недоступно при наличии только одного подключенного громкоговорителя объемного звучания.

c. Автоматически выбирается, если не подключены задние громкоговорители объемного звучания.

Форматы многоканальных сигналов

Обработка заднего канала объемного звучания	Формат входного сигнала	Стандартный	THX	Автоматическая настройка объемного звучания
SBch Processing (Обработка заднего канала объемного звучания.) ON (ВКЛ.) (для всех источников используется 7.1-канальное кодирование)	WMA9 Pro (6.1/7.1-канальное)	Прямое декодирование	WMA+THX CINEMA	Прямое декодирование
	Dolby Digital EX (6.1-канальное отмеченное флажком)	Dolby Digital EX □□ Pro Logic IIx MOVIE ^a □□ Pro Logic IIx MUSIC	THX SURROUND EX □□ Pro Logic IIx MOVIE+THX ^a THX Select2 CINEMA ^a THX MUSICMODE ^a THX GAMES MODE ^a	Dolby Digital EX □□ Pro Logic IIx MOVIE ^a
	DTS-ES (6.1-канальные источники/6.1-канальное отмеченное флажком)	DTS-ES (матричное/дискретное) DTS+□□ Pro Logic IIx MOVIE ^a DTS+□□ Pro Logic IIx MUSIC	DTS-ES+THX (матричное/дискретное) DTS+□□ Pro Logic IIx MOVIE+THX ^a THX Select2 CINEMA ^a THX MUSICMODE ^a THX GAMES MODE ^a	DTS-ES (матричное/дискретное)
	DTS и DTS 96/24 (5.1-канальное декодирование)	DTS+Neo:6 DTS+□□ Pro Logic IIx MOVIE ^a DTS+□□ Pro Logic IIx MUSIC	DTS+Neo:6+THX DTS+□□ Pro Logic IIx MOVIE+THX ^a THX Select2 CINEMA ^a THX MUSICMODE ^a THX GAMES MODE ^a	DTS+Neo:6
	Dolby Digital WMA9 Pro DVD-A (5.1-канальное декодирование)	Dolby Digital EX □□ Pro Logic IIx MOVIE ^a □□ Pro Logic IIx MUSIC	THX SURROUND EX □□ Pro Logic IIx MOVIE+THX ^a THX Select2 CINEMA ^a THX MUSICMODE ^a THX GAMES MODE ^a	Dolby Digital EX □□ Pro Logic IIx MOVIE ^a
SBch Processing (Обработка заднего канала объемного звучания.) AUTO (АВТОМАТИЧЕСКИЙ) (автоматически выбирается декодирование формата 6.1/7.1)	WMA9 Pro (6.1/7.1-канальное)	Прямое декодирование	WMA+THX CINEMA	Прямое декодирование
	Dolby Digital EX (6.1-канальное отмеченное флажком)	Dolby Digital EX □□ Pro Logic IIx MOVIE ^a	THX SURROUND EX	Dolby Digital EX □□ Pro Logic IIx MOVIE ^a
	DTS-ES (6.1-канальные источники/6.1-канальное отмеченное флажком)	DTS-ES (матричное/дискретное)	DTS-ES+THX (матричное/дискретное)	DTS-ES (матричное/дискретное)
	Dolby Digital DTS и DTS 96/24 WMA9 Pro DVD-A (5.1-канальное декодирование)	Прямое декодирование (макс. 5.1-канальное воспроизведение)	THX Select2 CINEMA (Не более 5.1-канального воспроизведения THX CINEMA только с одним громкоговорителем объемного звучания)	Прямое декодирование (макс. 5.1-канальное воспроизведение)
SBch Processing (Обработка заднего канала объемного звучания.) OFF (ВЫКЛ.)^b (макс. 5.1-канальное воспроизведение)	WMA9 Pro (6.1/7.1-канальное)	Прямое декодирование (макс. 5.1-канальное воспроизведение)	THX CINEMA	Прямое декодирование (макс. 5.1-канальное воспроизведение)
	Dolby Digital EX (6.1-канальное отмеченное флажком) DTS-ES (6.1-канальные источники/6.1-канальное отмеченное флажком)	Прямое декодирование	THX CINEMA	Прямое декодирование
	Dolby Digital DTS и DTS 96/24 WMA9 Pro DVD-A (5.1-канальное декодирование)			

a. Недоступно при наличии только одного подключенного громкоговорителя объемного звучания.
 b. Автоматически выбирается, если не подключены задние громкоговорители объемного звучания.

Stream direct (Прямой поток) для других форматов входных сигналов

На следующей схеме показано, что будет слышно при использовании различных форматов входных сигналов в зависимости от режима Stream Direct (Прямой поток) (см. раздел *Использование функции Stream Direct (Прямой поток)* на стр. 28).

Стереофонические (2-канальные) форматы сигнала

Задний(е) громкоговоритель(и) объемного звучания	Формат входного сигнала	DIRECT (ПРЯМОЕ)	PURE DIRECT (ЧИСТОЕ ПРЯМОЕ)
Подключены (макс. 7.1-канальное воспроизведение)	Dolby Digital Surround	▣▣ Pro Logic IIx MOVIE	▣▣ Pro Logic IIx MOVIE
	DTS Surround	Neo:6 CINEMA	Neo:6 CINEMA
	Другие стереоисточники	Стереофоническое воспроизведение	Стереофоническое воспроизведение
	Аналоговые источники	Как указано выше	ANALOG DIRECT (стерео)
	Источники PCM	Как указано выше	Стереофоническое воспроизведение
	Источники DVD-A	Как указано выше	Стереофоническое воспроизведение
Не подключены (макс. 5.1-канальное воспроизведение)	Dolby Digital Surround	▣▣ Pro Logic II MOVIE	▣▣ Pro Logic II MOVIE
	DTS Surround	Neo:6 CINEMA	Neo:6 CINEMA
	Другие стереоисточники	Стереофоническое воспроизведение	Стереофоническое воспроизведение
	Аналоговые источники	Как указано выше	ANALOG DIRECT (стерео)
	Источники PCM	Как указано выше	Стереофоническое воспроизведение
	Источники DVD-A	Как указано выше	Стереофоническое воспроизведение

Форматы многоканальных сигналов

Задний(е) громкоговоритель(и) объемного звучания	Формат входного сигнала	DIRECT (ПРЯМОЕ)	PURE DIRECT (ЧИСТОЕ ПРЯМОЕ)
Подключены (макс. 7.1-канальное воспроизведение)	WMA9 Pro (6.1/7.1-канальное)	Прямое декодирование	Прямое декодирование
	Dolby Digital EX (6.1-канальное отмеченное флажком)	Dolby Digital EX ▣▣ Pro Logic IIx MOVIE ^a	Dolby Digital EX ▣▣ Pro Logic IIx MOVIE ^a
	DTS-ES (6.1-канальные источники/6.1-канальное отмеченное флажком)	DTS-ES (матричное/дискретное)	DTS-ES (матричное/ дискретное)
	Dolby Digital DTS и DTS 96/24 WMA9 Pro (5.1-канальное декодирование)	Прямое декодирование	Прямое декодирование
	DVD-A (5.1-канальное декодирование)	Прямое декодирование	Прямое декодирование

Задний(е) громкоговоритель(и) объемного звучания	Формат входного сигнала	DIRECT (ПРЯМОЕ)	PURE DIRECT (ЧИСТОЕ ПРЯМОЕ)
Не подключены (макс. 5.1-канальное воспроизведение)	WMA9 Pro (6.1/7.1-канальное)	Прямое декодирование	Прямое декодирование
	Dolby Digital EX (6.1-канальное отмеченное флажком)	<i>Как указано выше</i>	<i>Как указано выше</i>
	DTS-ES (6.1-канальные источники/6.1-канальное отмеченное флажком)	<i>Как указано выше</i>	<i>Как указано выше</i>
	Dolby Digital DTS и DTS 96/24 WMA9 Pro (5.1-канальное декодирование)	<i>Как указано выше</i>	<i>Как указано выше</i>
	Источники DVD-A	<i>Как указано выше</i>	<i>Как указано выше</i>

а. Недоступно при наличии только одного подключенного громкоговорителя объемного звучания.

Чистка устройства

- Для удаления грязи или пыли используйте бархотку или сухую ткань.
- Если поверхности загрязнены, протрите их мягкой тканью, смоченной в нейтральном моющем средстве, разбавленном пятью или шестью частями воды, и тщательно отжатой, затем еще раз протрите сухой тканью. Не используйте полироль и моющие средства для мебели.
- Никогда не используйте для ухода за этим устройством и рядом с ним разбавители, бензин, инсектицидные аэрозоли или другие химические вещества, так как они могут повредить поверхность.

www.pioneer-rus.ru

www.pioneer-eur.com

Примечание:

В соответствии со статьей Закона Российской Федерации "О защите прав потребителя" и Указанием Правительства Российской Федерации № 720 от 16 июня 1997 года корпорация Pioneer Europe NV устанавливает условие на следующую продолжительность срока службы официально поставляемых на Российский рынок товаров.

Аудио и видеооборудование: 7 лет

Переносное аудиооборудование: 6 лет

Другое оборудование (головные телефоны, микрофоны и т.д.): 5 лет

Автомобильная электроника: 6 лет

D3-7-10-6_Ru

Издано Pioneer Corporation.
© Pioneer Corporation, 2006.
Все права защищены.

PIONEER CORPORATION

4-1, Meguro 1-Chome, Meguro-ku, Tokyo 153-8654, Japan

PIONEER ELECTRONICS (USA) INC.

P.O. BOX 1540, Long Beach, California 90810-1540, U.S.A. TEL: (800) 421-1404

PIONEER ELECTRONICS OF CANADA, INC.

300 Allstate Parkway, Markham, Ontario L3R 0P2, Canada TEL: 1-877-283-5901

PIONEER EUROPE NV

Haven 1087, Keetberglaan 1, B-9120 Melsele, Belgium TEL: 03/570.05.11

PIONEER ELECTRONICS ASIACENTRE PTE. LTD.

253 Alexandra Road, #04-01, Singapore 159936 TEL: 65-6472-7555

PIONEER ELECTRONICS AUSTRALIA PTY. LTD.

178-184 Boundary Road, Braeside, Victoria 3195, Australia, TEL: (03) 9586-6300

PIONEER ELECTRONICS DE MEXICO S.A. DE C.V.

Bldv.Manuel Avila Camacho 138 10 piso Col.Lomas de Chapultepec, Mexico,D.F. 11000 TEL: 55-9178-4270

K002_A_En

MAN-VSX-2016V-RU