



POLARIS® и RZR® являются зарегистрированными товарными знаками компании POLARIS Industries Inc.

Copyright 2013 POLARIS Sales Inc. Весь материал в этом издании основывается на самой последней информации доступной на момент издания. Поскольку конструкция и качество выпускаемых нами компонентов непрерывно совершенствуются, информация, приведенная в настоящем документе, может немного не соответствовать транспортному средству, имеющемуся у вас в наличии. Описание процедур приводится только в качестве справочной информации. За описки и неточности производитель ответственности не несет. Любое воспроизведение материала запрещено.

При любых спорных моментах основным языком является Английский. Настоящая инструкция предоставляется как адаптированный перевод оригинального Руководства.

Отпечатано в России

Руководство пользователя 2014 RZR 170

Дорогие Родители:

Мы считаем, что детям также нужно приобщаться к активному отдыху. Мы настоятельно просим вас обучать ваших детей правильной и безопасной эксплуатации техники для активного отдыха, научите детей бережно относиться к природе и уважать права других людей.

Квадроцикл Polaris не игрушка, и при неправильной эксплуатации может представлять серьезную опасность. В данном Руководстве приводятся основные правила, которые помогут вам и вашим детям научиться правильной и безопасной эксплуатации данного квадроцикла. Перед тем, как ваши дети сядут за руль этого квадроцикла, пожалуйста, внимательно прочитайте и поймите содержание данного Руководства, а также убедитесь, что прочитали и поняли данное руководство ваши дети. Ознакомьтесь в видео-инструкции вместе с детьми. Убедитесь, что все водители и пассажиры поняли и следуют всем инструкциям и предупреждениям, содержащимся в инструкции по эксплуатации и видеоматериалах. Убедитесь в том, что ваши дети понимают, что эксплуатация ими данного квадроцикла возможна только под постоянным присмотром взрослых.

После прочтения этого Руководства по ремонту помогите вашему ребенку попрактиковаться. См стр. 42-43.

Никогда не разрешайте ребенку младше 10 лет управлять квадроциклом или быть пассажиром квадроцикла. Дети различаются по способностям и умению. Пожалуйста, внимательно присматривайте за детьми, эксплуатирующими квадроцикл все время эксплуатации. Разрешайте продолжительное использование квадроцикла, только если ваш ребенок имеет достаточные физические возможности.

Убедитесь, что рост ребенка позволяет ему дотянуться до всех органов управления. Убедитесь, что ребенок не слишком высок для данного квадроцикла. См. стр. 12.

Квадроцикл оснащен системой ограничения максимальной скорости, регулируемой взрослыми, для ограничения максимальной скорости движения квадроцикла под управлением неопытного водителя. Дополнительную информацию см.на стр. 35.

Регламент технического обслуживания, приведенный в данном руководстве, разработан для частой проверки наиболее критических узлов и систем квадроцикла, для обеспечения безопасности вашего ребенка. Всегда следуйте этому регламенту технического обслуживания для того, чтобы квадроцикл всегда находился в хорошем техническом состоянии при его эксплуатации ребенком.

Этот квадроцикл Polaris не предназначен для эксплуатации взрослыми. Возможны серьезные повреждения при перегрузке квадроцикла. См.информацию в данном руководстве на стр. 92.

ДОБРО ПОЖАЛОВАТЬ

Дорогие юные Водители:

Перед тем, как вы начнете эксплуатацию квадроцикла Polaris, вы должны понять некоторые вещи. Важно знать, как вам себя вести и что делать в различных ситуациях.

Ваши родители и Polaris хотят, чтобы вы всегда были в безопасности при движении на квадроцикле, и именно поэтому мы просим вас внимательно изучить данное Руководство пользователя. Убедитесь в том, что вы понимаете и правильно следуете всем инструкциям в данном Руководстве. Если что-то непонятно, попросите родителей пояснить.

Ваша безопасность и безопасность окружающих людей зависит от вас. Обращайте особое внимание, когда вы видите этот символ:



Это специальный символ. Обращайте особое внимание на текст, выделенный этим символом. Игнорируя рекомендации в выделенном тексте, можно получить травмы или даже погибнуть. Тщательно следуйте всем инструкциям.

После прочтения Руководства пользователя выполните все процедуры на стр. 42-43. Покажите ваше умение правильно и безопасно управлять квадроциклом вашим родителям.

Наслаждайтесь!

СОДЕРЖАНИЕ

Введение	6
Безопасность	9
Органы управления, узлы и механизмы . .	24
Эксплуатация	36
Система контроля вредных выбросов . . .	52
Техническое обслуживание	53
Спецификации	92
Продукция POLARIS.	94
Устранение неисправностей	95
Гарантия.	99
Журнал технического обслуживания	105

ВВЕДЕНИЕ

Мотовездеход RZR HE предназначен для эксплуатации на автомобильных дорогах общего пользования (по дорогам общей сети). Мотовездеход RZR подлежит регистрации в органах Ростехнадзора. Перед началом эксплуатации транспортного средства изучите все местные правила и законы, регламентирующие движение на подобного рода технике.

На протяжении всего руководства пользователя появляются следующие сигнальные слова и символы. Когда используются эти слова и символы, речь идет о вашей безопасности и безопасности других. Прежде, чем читать данное руководство, ознакомьтесь с их значением.



Предупредительный символ указывает на потенциальную опасность физической травмы для пользователя или других лиц.

ОПАСНОСТЬ

Указывает на опасную ситуацию, которая, если ее не избежать, приведет к смерти или серьезным травмам.

ВНИМАНИЕ

Указывает на опасную ситуацию, которая, если ее не избежать, может привести к смерти или серьезным травмам.

ОСТОРОЖНО!

Указывает на опасную ситуацию, которая, если ее не избежать, может привести к небольшим или средним травмам.

ПРИМЕЧАНИЕ

Указывает на ситуацию, которая может привести к повреждению имущества.



Знак запрета по безопасности указывает на действия, которые НЕ нужно совершать, чтобы избежать опасности.



Знак, указывающий на обязательные действия, которые НУЖНО совершать, чтобы избежать опасности.

ВНИМАНИЕ

Пренебрежение указаниями в данном Руководстве пользователя может привести к серьезным повреждениям квадроцикла, личным травмам и даже смерти. Транспортное средство Polaris не игрушка, и при неправильной эксплуатации может представлять серьезную опасность. Управляемость мотовездехода отличается от автомобилей грузовиков и других транспортных средств. Потеря управления или переворот могут произойти неожиданно даже при таких обычных маневрах, как разворот движение по склону или преодоление препятствий, если не соблюдать меры безопасности.

- Не производите операций, описания которых в данном руководстве нет. Все водители и пассажиры должны ознакомиться с инструкциями, поставляемыми с мотовездеходом. Внимательно прочитайте настоящее руководство и просмотрите DVD по безопасности, который поставляется с вашим транспортным средством. За дополнительной информацией обращайтесь к дилеру Polaris. Усвойте все предупреждения, меры предосторожности и процедуры в данном Руководстве. Данное Руководство пользователя всегда должно находиться на соответствующем транспортном средстве.
- Убедитесь, что рост ребенка позволяет ему дотянуться до всех органов управления. Перевозка детей младше 10 лет запрещена. Водитель или пассажир должен быть в состоянии опираться спиной на спинку сиденья, обеими ногами на пол, а руки держать на рулевом колесе (если за рулем) или на поручне.
- Соблюдайте возрастные ограничения. Данное транспортное средство предназначено для лиц старше 10 лет. Перевозка пассажиров МЛАДШЕ 10 ЛЕТ НЕДОПУСТИМА.
- Всегда используйте защитные сетки (или двери) во время вождения. Руки и ноги всегда должны находиться внутри транспортного средства.
- Наденьте шлем и защиту для глаз, перчатки, куртку с длинными рукавами, длинные брюки и высокие ботинки.
- Новички и неопытные водители должны пройти специальный курс обучения перед тем как эксплуатировать данный мотовездеход. См. стр. 42-43. Никогда не допускайте к эксплуатации мотовездехода гостей, не ознакомившихся с данным Руководством пользователя и не прошедших специальный курс обучения.

ВВЕДЕНИЕ

Идентификационные номера

Запишите идентификационные номера вашего мотовездехода и номер ключа. Храните запасной ключ в надежном месте. Дубликат ключа зажигания выдается по заказу с использованием бланка для ключа Polaris (используйте номер вашего ключа) и предъявления действующего ключа. Если утеряны все ключи, замок зажигания подлежит замене.



VIN
(над левым передним колесом)

Номер двигателя
(над левым задним колесом)

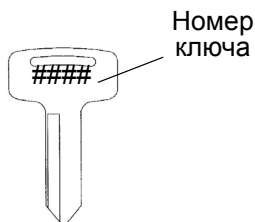

Номер модели транспортного средства: _____

Идентификационный номер: _____

Заводской номер двигателя: _____

Номер ключа: _____

Модификации оборудования

Все транспортные средства Polaris спроектированы так, чтобы при правильной эксплуатации обеспечить безопасность водителя.

ВНИМАНИЕ! Изменение конструкции может повлиять на максимальную скорость, управляемость и стабильность транспортного средства. Конструкционные изменения, увеличивающие скорость, уменьшающие устойчивость или повлекшие за собой изменение других характеристик могут представлять опасность для неопытного и/или молодого водителя и могут привести к потере управляемости и серьезным травмам или смерти. Устанавливайте только оригинальные аксессуары Polaris. Продемонстрируйте и объясните ребенку все изменения, которые вы внесли в конструкцию транспортного средства.

Установка дополнительного оборудования, не одобренного Polaris, и/или внесение изменений в конструкцию транспортного средства с целью повышения скорости или мощности, влекут за собой снятие с гарантии вашего транспортного средства.

Вибрация и шумность

Шумность и вибрация, которые ощущаются Водителем, измеряются в соответствии с европейскими нормами prEN 15997.

Условия измерений:

Измеряемые единицы техники в состоянии нового квадроцикла. Окружающие условия контролировались в соответствии с условиями проверки.

Неточность в измерении вибрации зависит от многих факторов, включающих:

- Погрешность измерений и прибора.
- Различия в измеряемых единицах, такие как нормальный износ.
- Различное физическое состояние водителя и опыт.
- Возможность рабочего проделать рабочие операции при измерениях.
- Внешние факторы, такие как шум и температура.

БЕЗОПАСНОСТЬ

Экипировка водителя

Водитель и все пассажиры всегда должны носить шлем, защитные очки, перчатки, куртку с длинными рукавами, длинные брюки, прочные высокие ботинки, а также пристегиваться ремнем безопасности. Защитная экипировка снижает вероятность получения травмы.

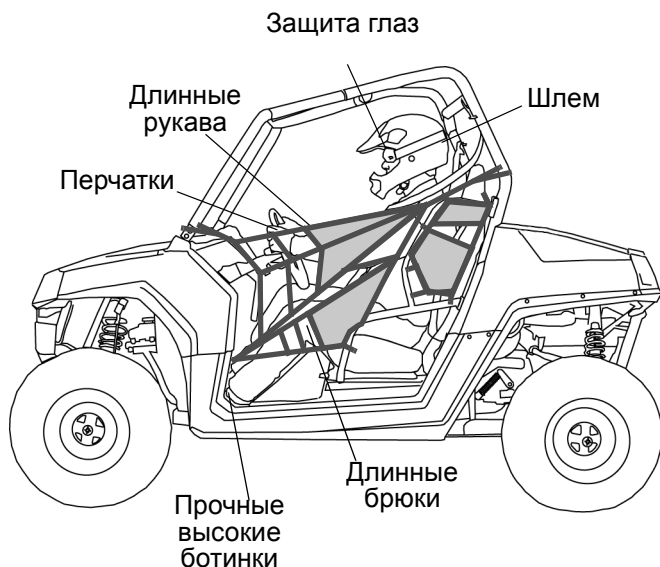

Шлем

Ношение шлема позволяет избежать черепно-мозговых травм. При поездках на транспортном средстве Polaris всегда одевайте шлем, отвечающий или превосходящий требования действующих стандартов.

Надевайте шлем, утвержденный Министерством транспорта (DOT) или SNELL.

В Европе, Азии и Океании разрешенные шлемы должны быть помечены знаком ECE 22.05. Знак ECE представляет собой круг, описанный вокруг буквы E, с указанием номера страны, в которой шлем был сертифицирован. Кроме того на этикетке должен быть указан номер сертификата и серийный номер шлема.

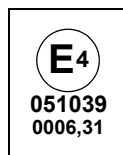

Экипировка водителя

Защита глаз

Не пользуйтесь обычными или солнцезащитными очками для защиты глаз. При движении на транспортном средстве Polaris всегда носите защитные очки или шлем с защитным стеклом. Polaris рекомендует использовать защитную экипировку с маркировкой персональных средств защиты (PPE) VESC 8, V-8, Z87.1 или CE. Защитные очки или другие средства должны содержаться в чистоте.

Перчатки

Перчатки для вождения вне дорог со специальными накладками наилучшим образом обеспечивают защиту и комфорт.

Ботинки

Используйте крепкие ботинки с плотной посадкой ног. Запрещается эксплуатация транспортного средства в открытой обуви или босиком.

Одежда

Надевайте куртку с длинными рукавами и длинные брюки.

Комфорт водителя

При определенных условиях эксплуатации тепло, выделяемое двигателем и выхлопной системой, может повысить температуру в кабине. Это происходит чаще всего при эксплуатации при высокой температуре окружающего воздуха на низких скоростях и/или высокой нагрузке в течение длительного периода времени. Наличие ветрового стекла, крыши и/или кабины может способствовать повышению температуры из-за ограниченности воздушного потока. Любой дискомфорт из-за увеличения температуры в кабине может быть минимизирован путем ношения надлежащей экипировки и изменения скорости для увеличения потока воздуха.

БЕЗОПАСНОСТЬ

Предупредительные таблички

ВНИМАНИЕ

Пренебрежение предостережениями может привести к потере управления, повреждениям техники, личным травмам или смерти. Обращайте внимание на все предупреждения по технике безопасности, изложенные в данном разделе инструкции по эксплуатации и безопасности и в DVD, которые идут в комплекте с вашим транспортным средством.

Внимательно прочитайте все предупреждения о возможных опасностях и информацию, как их избежать. Эти предупреждения приведены для того, чтобы Вы могли обеспечить безопасность вашего ребенка. Разъясните ребенку информацию о возможных опасностях, приведенную в данном Руководстве. Для правильной эксплуатации вашего транспортного средства см. раздел ЭКСПЛУАТАЦИЯ.

Эксплуатация мотовездехода неподготовленным водителем

Эксплуатация транспортного средства без прохождения специального курса обучения существенно повышает вероятность аварии. Водитель должен понимать как управлять мотовездеходом в различных ситуациях, при различных типах рельефа. Новички и неопытные водители должны пройти специальный курс обучения перед тем как эксплуатировать данный мотовездеход. См. стр. 42-43.

Перед эксплуатацией транспортного средства необходимо ознакомиться с данным Руководством пользователя и предупредительными табличками. Никогда не допускайте к эксплуатации мотовездехода гостей, не ознакомившихся с данным Руководством пользователя и не прошедших специальный курс обучения, см. стр. 42-43.

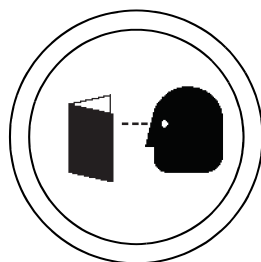

Возрастной ценз

Данный мотовездеход предназначен для эксплуатации в личных целях ТОЛЬКО детьми.

Данное транспортное средство предназначено для лиц старше 10 лет. Перевозка пассажиров МЛАДШЕ 10 ЛЕТ НЕДОПУСТИМА. Водитель и пассажир(ы) должны быть в состоянии опираться спиной на спинку сиденья, обеими ногами на пол, а руки держать на рулевом колесе (если за рулем) или на поручне.



Вес Водителя

Некоторые водители могут быть слишком высокими для того, чтобы безопасно передвигаться на квадроцикле. Эксплуатация квадроцикла водителем возможна только в случае, если расстояние между вершиной его шлема и нижней точкой защитных дуг составляет более 5 см.

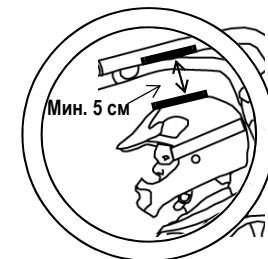

Предупредительные таблички

Пренебрежение проверкой состояния мотовездехода перед эксплуатацией

Пренебрежение проверкой состояния мотовездехода перед эксплуатацией и нарушение технологии обслуживания мотовездехода повышает вероятность возникновения аварий и несчастных случаев.

Обязательно проверяйте состояние вашего транспортного средства перед каждой поездкой, чтобы убедиться в его исправности. См. стр. 38.

Соблюдайте регламент технического обслуживания транспортного средства, представленный в настоящем Руководстве пользователя. См. стр. 53.

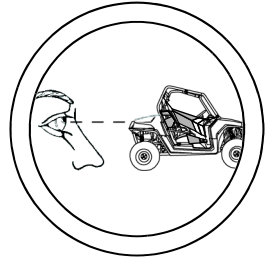

Защитная экипировка

Движение на квадроцикле без специальной защитной экипировки может привести к личным травмам.

Водитель и пассажир во время движения должны находиться в специальных шлемах и защитных очках.



Ремни безопасности

Езда с не пристегнутыми ремнями безопасности повышает вероятность получения травмы или увечья в случае аварии или неожиданной остановки. Использование ремней безопасности значительно снижает вероятность получения серьезных травм или увечий в данных обстоятельствах. Водитель и пассажиры должны всегда использовать ремни безопасности. Перед началом движения убедитесь, что водитель и все пассажиры пристегнуты ремнями.

Защитные сетки

Езда без защитных сеток повышает вероятность получения травмы или увечья в случае аварии или при перевороте. Всегда используйте защитные сетки (или двери) во время вождения. *Руки и ноги всегда должны находиться внутри транспортного средства.*

БЕЗОПАСНОСТЬ

Предупредительные таблички Управление мотовездеходом после приема алкоголя, сильнодействующих препаратов (в т.ч. наркотиков)

Управление транспортным средством после приема алкоголя или сильнодействующих лекарственных препаратов приводит к снижению способности к правильной оценке ситуации, ухудшению координации движений и восприятия, замедлению реакции.

Не употребляйте алкоголь или сильнодействующие лекарственные препараты (в т.ч. наркотики) перед или во время эксплуатации транспортного средства.



Перевозка пассажира

Перевозка пассажиров запрещена до получения опыта эксплуатации как минимум в течение 2 часов и до момента прохождения нового курса начинающего водителя на стр. 42-43.

Перевозка пассажиров

Во время езды пассажиры должны находиться на сиденьях и быть пристегнуты ремнями безопасности. Перевозка более одного пассажира в двухместном мотовездеходе может влиять на ухудшение управляемости, что увеличивает риск потери управляемости и переворота. Запрещается перевозка более одного пассажира на вашем мотовездеходе.



Движение по дороге с асфальтовым покрытием, выезд на тротуар, подъездные пути, места стоянки

Ваше транспортное средство разработано для эксплуатации вне мощных дорог. Вождение по мощным поверхностям может отрицательным образом сказаться на управлении транспортным средством и привести к потере контроля, аварии и/или травме. Не выезжайте на участки с дорожным покрытием. Если этого не удастся избежать, двигайтесь на малой скорости и не совершайте резких поворотов и остановок.

Вождение квадроцикла по общественным улицам, дорогам или шоссе

Выезд на улицы, шоссе и дороги, может привести к столкновению с другими транспортными средствами. Никогда не используйте данное транспортное средство на улицах, шоссе и дорогах, в том числе на грунтовых и гравийных (если дороги не предназначены для внедорожного использования). Во многих странах движение по мощным и общественным дорогам на данном транспортном средстве запрещено законодательно.

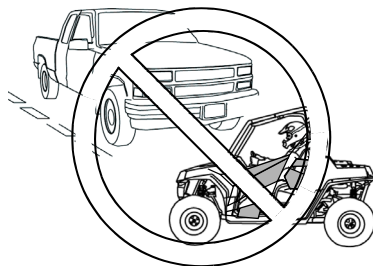

Предупредительные таблички Нарушение скоростного режима

Нарушение скоростного режима увеличивает вероятность потери управления, что может привести к аварии.

Выбирайте скорость, соответствующую рельефу местности, условиям видимости, вашему водительскому опыту и опыту пассажира.

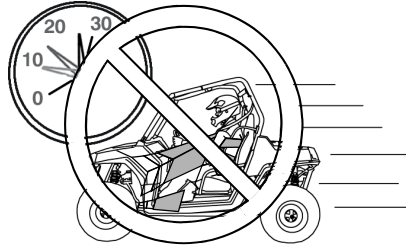

Неправильная техника выполнения поворота

Неправильная техника выполнения поворота может привести к потере контроля над транспортным средством, и как следствие, опрокидыванию или столкновению. При выполнении поворота следуйте инструкциям, приведенным в настоящем Руководстве.

Старайтесь проходить повороты плавно. Перед поворотом снизьте скорость. Приобретайте навыки прохождения поворотов, начиная с прохождения поворотов на малой скорости.

Отпускание руля, езда без надежного контакта ног с подножками

Снятие даже одной руки с руля или отрывание ноги от пола уменьшает вашу способность контролировать мотовездеход, может привести к аварии или перевороту.

Во время движения водитель должен держать руль двумя руками. Пассажиры должны сидеть на сиденьях и быть пристегнутыми ремнями безопасности, держать обе ноги на полу и держаться за поручень.

Руки и ноги всегда должны находиться внутри транспортного средства.

Прыжки и движение на задних колесах и другие трюки

Агрессивное вождение повышает вероятность аварии или переворота. Не пытайтесь пускать транспортное средство в занос, не прыгайте и не выполняйте какие-либо другие трюки. Не устраивайте представлений.

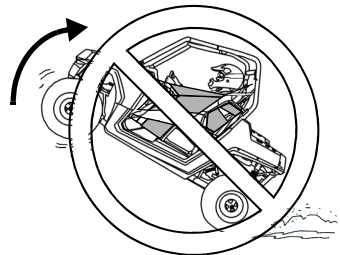

БЕЗОПАСНОСТЬ

Предупредительные таблички

Движение вниз по склону

Неправильная техника движения при езде вниз по склону может привести к потере управления и опрокидыванию мотовездехода. При движении вниз по склону действуйте так, как рекомендовано в настоящем Руководстве. См. стр. 47.

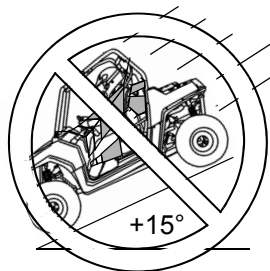

Неправильная техника движения вверх по склону

Неправильный подъем на склоны может стать причиной потери управления или опрокидывания. Будьте предельно осторожны при эксплуатации транспортного средства на холмистой местности. При выполнении поворота следуйте инструкциям, приведенным в настоящем Руководстве. См. стр. 46. Не выезжайте на склоны с крутизной более 15 градусов.

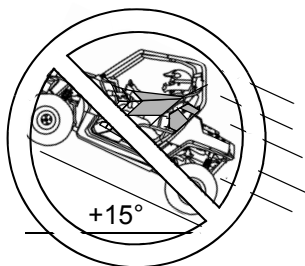

Предупредительные таблички Вынужденная остановка на склоне. Скатывание по склону

Остановка, скатывание, неверное начало движения на склоне могут привести к перевороту транспортного средства. Всегда поддерживайте постоянную скорость при движении вверх по склону.

При потере скорости:

Плавно нажимайте на педаль тормоза до полной остановки транспортного средства. Если транспортное средство начинает скатываться назад, плавно нажмите на педаль тормоза, после остановки включите задний ход и аккуратно съедете вниз.

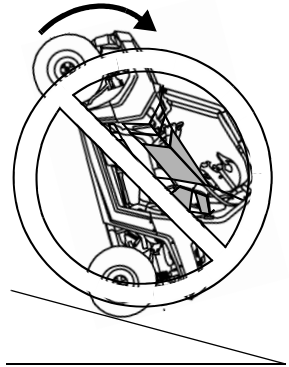

Неправильное пересечение склона и выполнение поворота на склоне

Не рекомендуется двигаться вдоль склона. Неправильное движение по склону может привести к потере управления. Старайтесь не двигаться вдоль склона.

При движении поперек склона следуйте инструкциям, приведенным в данном Руководстве. См. стр. 47.

Движение по незнакомой местности

Будьте предельно осторожны во время езды по незнакомой местности, двигайтесь медленно.

На вашем пути могут встретиться валуны, выбоины, ямы, что повышает вероятность потери управления транспортным средством, возникновения несчастного случая, аварии и опрокидывания.

При движении по незнакомой местности сбросьте скорость и будьте особенно внимательны. Всегда будьте готовы к тому, что рельеф местности может меняться.



БЕЗОПАСНОСТЬ

Предупредительные таблички Движение по скользкой местности

Пренебрежение правилами безопасности во время езды по чрезмерно крутым, сыпучим или скользким склонам, это может привести к потере управления, опрокидыванию мотовездехода или к потере сцепления с грунтом.

Будьте предельно осторожны во время езды по чрезмерно крутым, сыпучим или скользким склонам или другой сложной местности. Старайтесь избегать движения по такому типу покрытия.



Неправильная техника движения задним ходом

Неправильная техника движения задним ходом может привести к наезду на человека или препятствие. При движении задним ходом действуйте так, как рекомендовано настоящим Руководством пользователя. См. стр. 50.

Перед началом движения задним ходом убедитесь в отсутствии препятствий или людей позади вас. Двигайтесь на малой скорости.

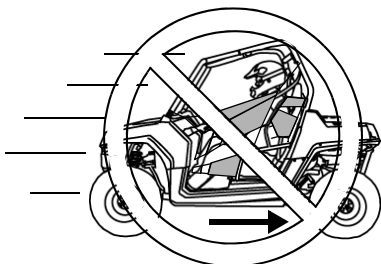

Эксплуатация мотовездехода с нерекомендованным типом шин или неравномерно нака- чанными шинами

Эксплуатация транспортного средства с не рекомендованными или неисправными шинами может привести к потере управления и травмам и даже смерти.

Всегда используйте только рекомендованные шины. Всегда поддерживайте правильное давление в шинах.

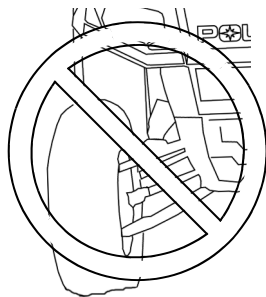

Предупредительные таблички

Неправильная техника преодоления препятствий

Неправильная техника преодоления препятствий может привести к потере управления и опрокидыванию транспортного средства.

На незнакомой местности, прежде всего проверьте наличие препятствий. Не пытайтесь переехать через большие валуны и поваленные деревья, т.к. это может стать причиной потери управления и опрокидывания. Преодолевая препятствие, действуйте так, как рекомендовано в настоящем Руководстве. См. стр. 49.



Движение по глубокой воде

Движение по глубокой воде или в быстром водном потоке может привести к всплыванию колес, что приведет к потере сцепления, утрате контроля над транспортным средством и в результате – к аварии или несчастному случаю. Никогда не передвигайтесь на мотовездеходе по быстрым потокам, не вводите машину в водоем, глубина которого превышает допустимый предел.

При преодолении водных преград действуйте так, как рекомендовано в настоящем Руководстве. См. стр. 48.

Помните, что эффективность мокрых тормозов снижается. После прохождения водной преграды проверьте тормоза. При необходимости несколько раз нажмите на рычаг тормоза. Это поможет высушить тормозные колодки.



БЕЗОПАСНОСТЬ

Предупредительные таблички

Перегрузка мотовездехода

Перегрузка мотовездехода, нарушение правил перевозки или буксировки груза приводит к ухудшению управляемости, возникновению аварии или несчастного случая.

- Никогда не буксируйте прицепы этим квадроциклом.
- Не перевозите груз с массой, превышающей допустимый предел для данного типа мотовездехода. См. стр. 23.

Эксплуатация неисправного мотовездехода

Эксплуатация неисправного транспортного средства приводит к авариям, несчастным случаям, травмам и гибели людей. Если вы попали в ДТП, покажите транспортного средства дилеру, так как транспортному средству могут быть нанесены серьезные повреждения. Попросите дилера (но не ограничивайтесь этим) проверить работу тормозной системы, привода дросселя и рулевого управления.

Вождение по замерзшим водоемам

Вождение по замерзшим водоемам может привести к внезапному пролому льда, что в свою очередь станет причиной травмы или гибели в случае ухода под лед. Никогда не эксплуатируйте мотовездеход на льду.

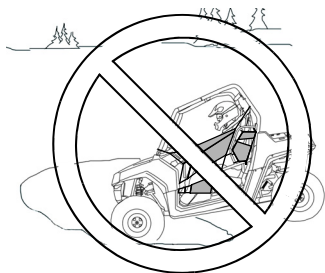

Предупредительные таблички

Заправка топливом

Бензин является легко воспламеняемой жидкостью и может быть взрывоопасным в определенных условиях. Соблюдайте следующие правила предосторожности при заправке топливом.

- Никогда не разрешайте детям обращаться с бензином.
- Всегда выключайте двигатель перед заправкой.
- Всегда производите заправку на открытом пространстве или в хорошо вентилируемом помещении.
- Не курите и не допускайте присутствия открытого огня или искр вблизи места заправки или места хранения бензина.
- Не производите заправку, если в мотовездеходе кто-то находится.
- Не переполняйте бак. Не заполняйте горловину бака.
- Если бензин разлился на кожу или одежду, немедленно смойте его мылом и водой и смените одежду.
- Закрывайте топливный кран на время стоянки или хранения.

Отработавшие газы

Отработавшие газы ядовиты и могут привести к травме или смерти за короткий период времени. Никогда не запускайте двигатель в закрытых помещениях.

Запускайте двигатель только на открытом воздухе или в хорошо проветриваемом помещении.

Нагретые детали мотовездехода

В транспортном средстве имеются детали, которые сильно разогреваются во время работы. Это небезопасно в пожарном отношении. Не касайтесь разогретых деталей. Держите горючие материалы подальше от деталей системы выпуска отработавших газов.

Будьте внимательны при езде по высокой траве, особенно, сухой траве. Всегда проверяйте нижнюю часть квадроцикла после движения по высокой траве. При обнаружении очищайте квадроцикл от травы, зацепившейся за детали квадроцикла.

Кража/несанкционированное использование мотовездехода

Не оставляйте ключи в зажигании, что позволит избежать не санкционированного использования транспортного средства лицами, не достигшими 10 лет, не имеющими водительских прав и должных навыков управления транспортным средством. Это может привести к несчастному случаю или перевороту. Всегда вынимайте ключ зажигания из замка, если транспортное средство не используется.

**ЗА ДОПОЛНИТЕЛЬНОЙ ИНФОРМАЦИЕЙ ПО БЕЗОПАСНОСТИ
ОБРАТИТЕСЬ К ВАШЕМУ ДИЛЕРУ.**

БЕЗОПАСНОСТЬ

Предупредительные таблички и их расположение

На корпусе транспортного средства прикреплены таблички с важной информацией, касающейся вашей безопасности. Внимательно прочитайте таблички и следуйте содержащимся в них инструкциям. Если содержание табличек на вашем мотовездеходе отличается от того, что написано в данном Руководстве, то приоритет следует отдавать тексту табличек, расположенных на мотовездеходе.

Если какая-либо из табличек придет в негодность, вы можете приобрести ее у вашего дилера. Обратитесь к дилеру. Номер для заказа напечатан на табличке.

Предупредительная табличка на приборной панели



Задняя предупредительная табличка



Предупредительные таблички и их расположение

Задняя табличка

ВНИМАНИЕ

Неправильная эксплуатация транспортного средства может привести к СЕРЬЕЗНОЙ ТРАВМЕ, АВАРИИ или СМЕРТИ.

Никогда не допускайте эксплуатации квадроцикла:

- Без присмотра взрослых.
- Лицами младше 10 лет.
- С пассажиром младше 10 лет.
- С пассажиром, рост которого не позволяет держать ноги на полу.
- Необученными водителем/пассажиром, не изучившими информацию в руководстве пользователя.
- Перевозка более одного пассажира
- Езда по склонам крутизной более $\leq 15^\circ$.
- Избегать езды по мощным дорогам – такая дорога может отрицательно повлиять на качество управления и контроль.
- Установка дополнительных аксессуаров, это может ухудшить конструктивные параметры мотовездехода, пользуйтесь только теми принадлежностями, которые рекомендованы компанией Polaris.
- На скоростях превышающих возможности водителя сохранять контроль над квадроциклом.

Водитель и пассажир должны ВСЕГДА:

- Пристегиваться ремнями, держаться обеими руками за руль/рукоятку и опираться обеими ногами в пол.
- Закреплять сетки.
- Во время движения конечности не должны выступать за габариты транспортного средства.
- Избегать резких поворотов различных трюков, как прыжки, заносы и движение на задних колесах.
- Снижайте скорость, соблюдайте осторожность при езде с пассажиром.
- Остерегайтесь попадания посторонних предметов в кабину мотовездехода.

ВНИМАНИЕ

Эксплуатация квадроцикла детьми младше 10 лет серьезно повышает риск травм или смерти.

Эксплуатация квадроцикла детьми младше 16 лет требует присмотра взрослых.

НИКОГДА не разрешайте детям младше 10 лет эксплуатировать мотовездеход.

ВНИМАНИЕ

Переворот транспортного средства может привести к серьезной травме или смерти. Рама квадроцикла разработана для снижения риска травм или смерти для водителя и пассажира при перевороте

ДАВЛЕНИЕ В ШИНАХ (КПа):

Передние - 20,7

Задние - 20,7

МАКСИМАЛЬНАЯ ГРУЗОПОДЪЕМНОСТЬ - 136 КГ,

ВКЛЮЧАЯ ВЕС САМОГО МОТОВЕЗДЕХОДА, ВОДИТЕЛЯ, ПАССАЖИРА И АКСЕССУАРОВ.

СТРОГО СОБЛЮДАЙТЕ ПРАВИЛА ЭКСПЛУАТАЦИИ ТРАНСПОРТНОГО СРЕДСТВА, ПРИВЕДЕННЫЕ В ДАННОМ РУКОВОДСТВЕ ПОЛЬЗОВАТЕЛЯ. В СЛУЧАЕ УТЕРИ РУКОВОДСТВА ОБРАТИТЕСЬ К АВТОРИЗОВАННОМУ ДИЛЕРУ POLARIS ДЛЯ ЗАМЕНЫ.



ОРГАНЫ УПРАВЛЕНИЯ, УЗЛЫ И МЕХАНИЗМЫ

Расположение основных элементов

Ваш мотовездеход оснащен защитными сетками, расположенными по обоим сторонам мотовездехода. Езда без защитных сеток запрещается. Замените при наличии повреждений, обратитесь к дилеру Polaris. На фото транспортное средство показано без защитных сеток для наглядности. Всегда используйте защитные сетки.

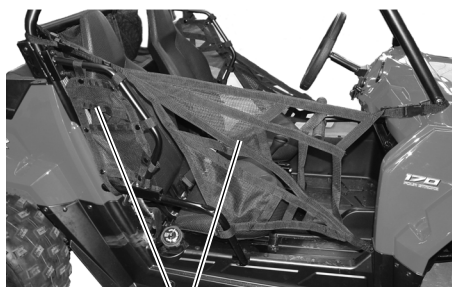
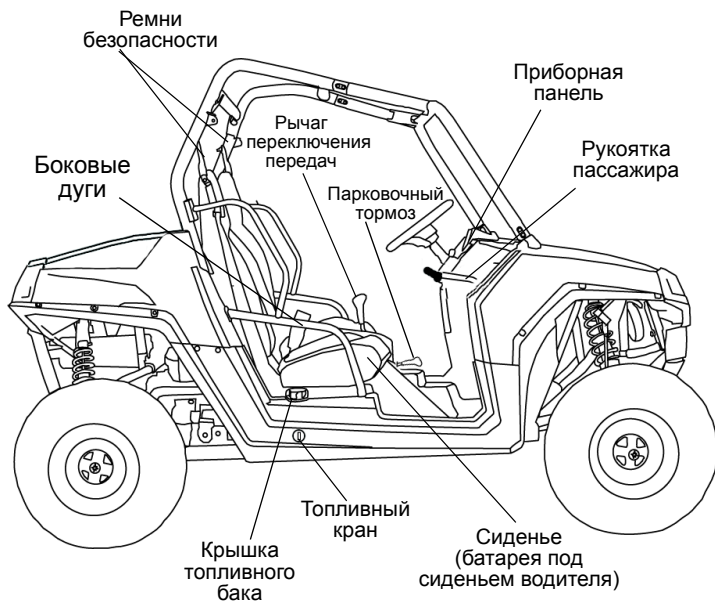

Защитные сетки

ОРГАНЫ УПРАВЛЕНИЯ, УЗЛЫ И МЕХАНИЗМЫ

Расположение основных элементов

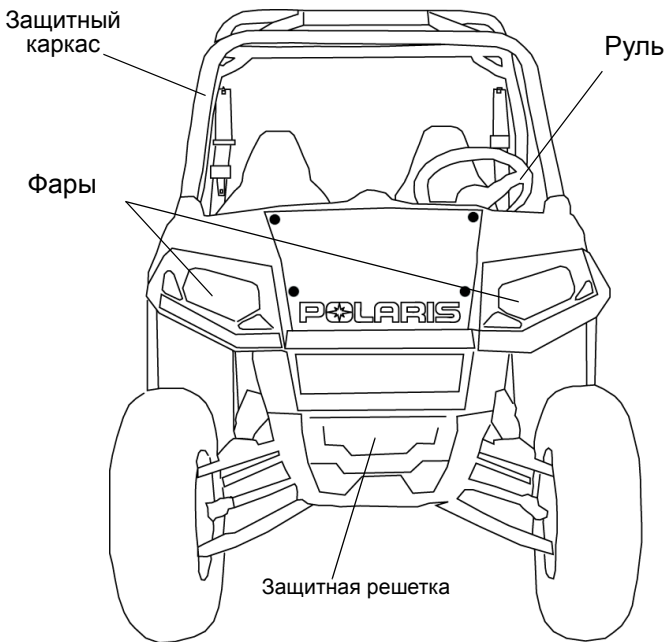

Задний стоп-сигнал/фара

Глушитель (Пламегаситель)



ОРГАНЫ УПРАВЛЕНИЯ, УЗЛЫ И МЕХАНИЗМЫ

Сиденья

Регулировка сиденья водителя

1. Поднимите рукоятку, расположенную под передним правым краем водительского сиденья.
2. Удерживая рукоятку в поднятом положении сдвиньте сиденье вперед или назад в зависимости от предпочтений, отпустите рукоятку.
3. Сдвиньте сиденье вперед или назад, чтобы зафиксировать механизм. Перед началом движения убедитесь, что оба сиденья надежно зафиксированы.

Рукоятка регулировки сиденья водителя

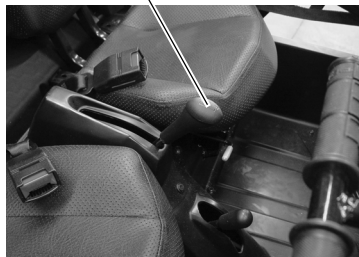

Снятие сиденья

1. Для того, чтобы снять сиденье водителя, приподнимите рукоятку.
2. Удерживая рукоятку сдвиньте сиденье полностью вперед, снимите сиденье с направляющих рельсов.
3. Каждый раз перед началом движения проверяйте правильность установки сиденья и его фиксацию.
4. Для того, чтобы снять сиденье пассажира, снимите два болта расположенные на рельсах. Сдвиньте сиденье вперед и снимите его с квадроцикла. *Всегда устанавливайте пассажирское сиденье перед началом движения.* После установки затяните болты крепления сиденья моментом 13.5 Нм.



Сдвиньте сиденье вперед

ОРГАНЫ УПРАВЛЕНИЯ, УЗЛЫ И МЕХАНИЗМЫ

Руль

Рулевая колонка может регулироваться в вертикальном положении для удобства водителя.

1. Отпустите регулировочный болт.
2. Сдвиньте рулевую колонку вверх или вниз по желанию.
3. Затяните болт моментом 13.5 Нм.



Рукоятка пассажира

Перед поездкой убедитесь что рукоятка пассажира установлена в удобном для него положении, при необходимости отрегулируйте. Убедитесь что регулировочный штифт и шплинт надежно установлены.

1. Выньте шплинт из штифта крепления. Выньте штифт крепления из стойки рукоятки пассажира.
2. Отрегулируйте рукоятку пассажира.
3. Установите штифт через отверстия в рукоятке и трубе.
4. Установите на место шплинт.

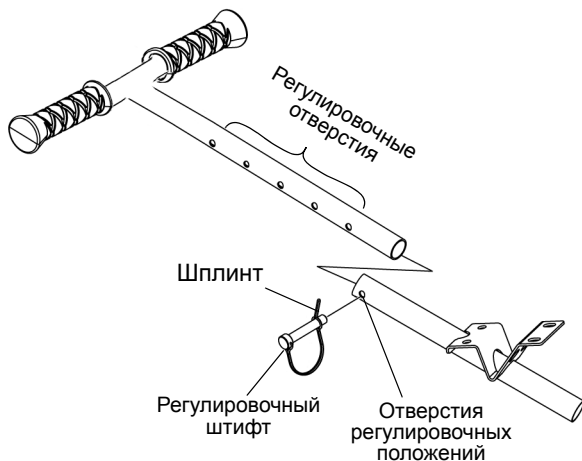

ОРГАНЫ УПРАВЛЕНИЯ, УЗЛЫ И МЕХАНИЗМЫ

Ремни безопасности

Ваш мотовездеход Polaris оснащен трехточечными ремнями безопасности водителя и пассажира. Перед началом движения убедитесь, что водитель и все пассажиры пристегнуты ремнями.

Для правильной подгонки ремня следуйте рекомендациям:

1. Протяните 3-х точечный ремень по диагонали к нижней внутренней стороне сиденья. Ремень должен плотно обхватывать грудь и бедра. Убедитесь в отсутствии перекрута ремней.

Подсказка: Расположение верхней части ремня можно отрегулировать по высоте. Для этого необходимо переместить болт крепления, эту операцию должен производить только совершеннолетний человек

2. Вставьте пряжку ремня в защелку до щелчка.
3. Отпустите ремень он автоматически натянется.
4. Нажмите красную кнопку в центре пряжки и убедитесь, что она легко освобождается.

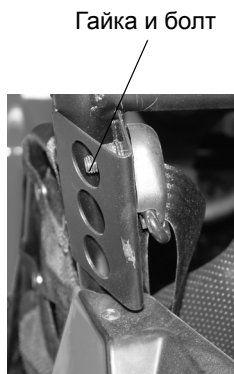

ОРГАНЫ УПРАВЛЕНИЯ, УЗЛЫ И МЕХАНИЗМЫ

Ремни безопасности

Проверка ремней безопасности

Перед каждой поездкой проверяйте исправность всех ремней безопасности.

1. Вставьте пряжку ремня в защелку до щелчка. Застежка должна входить в пряжку мягко. Щелчок означает фиксацию защелки.
2. Нажмите красную кнопку в центре пряжки и убедитесь, что она легко освобождается.
3. Проверьте износа, разрывы и повреждения тесьмы ремня. При обнаружении нарушений покажите ремни дилеру POLARIS для проверки или замены.
4. Для очистки ремней используйте мыльный раствор. Не используйте бытовые очистители или растворитель.

ОРГАНЫ УПРАВЛЕНИЯ, УЗЛЫ И МЕХАНИЗМЫ

Защитные сетки

Езда без защитных сеток повышает вероятность получения травмы или увечья в случае аварии или при перевороте.



Езда без защитных сеток запрещается. Перед началом движения всегда пристегивайте защитные сетки.

Перед началом движения проверьте защитные сетки на предмет повреждений. Защитные сетки должны быть натянуты. Замените при наличии повреждений, обратитесь к дилеру Polaris.

Багажная сумка

Багажная сумка располагается на дугах за сиденьями. Используйте багажную сумку для перевозки легких предметов, таких как бутылка с водой или элементов экипировки. Не перевозите тяжелые грузы в сумке.



ОРГАНЫ УПРАВЛЕНИЯ, УЗЛЫ И МЕХАНИЗМЫ

Крышка топливного бака

 **Никогда не разрешайте детям обращаться с бензином.**

Заливная горловина топливного бака расположена справа, рядом с пассажирским сиденьем.

Добавляйте средство POLARIS Carbon Clean в топливо при каждой заправке. Следуйте инструкциям производителя. На стр. 94 указаны каталожные номера продуктов POLARIS.

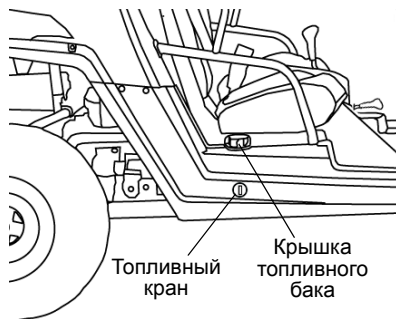

Пользуйтесь неэтилированным бензином с октановым числом не ниже 95. Избегайте использование бензина с содержанием этанола. *Не используйте бензин с содержанием этанола более чем 10%, такой как E85.*

Топливный кран

Топливный кран располагается возле заливной горловины. У крана есть три положения:

OFF Для транспортировки и хранения.

ВКЛ Для нормальной эксплуатации

RES: Резервный остаток топлива.

Резервного остатка топлива хватает ориентировочно на 11-16 км. Всегда производите заправку квадроцикла после того, как выработана основная часть топлива. Переключайте кран в положение ON после заправки.

ОРГАНЫ УПРАВЛЕНИЯ, УЗЛЫ И МЕХАНИЗМЫ

Замок зажигания

Замок зажигания имеет 3 положения. Для запуска двигателя поверните ключ зажигания. Процедура запуска двигателя указана на стр. 40.

Ключ можно вынуть из замка зажигания только в положении OFF.

ВЫКЛ	Двигатель выключен. Электросистема обесточена, за исключением электрической розетки 12V.
ON	Включено зажигание. Электросистема задействована.
START	Поверните ключ в положение START для включения электрического стартера. При отпускании ключа он вернется в положение ON.

Замок
зажигания

Рычаг обогатителя



Рычаг обогатителя

Обогатитель помогает при запуске холодного двигателя. Процедура запуска приведена на стр. 40.

ОРГАНЫ УПРАВЛЕНИЯ, УЗЛЫ И МЕХАНИЗМЫ

Рычаг КПП

F: Передний ход

N: Нейтральная передача

R: Реверс

Рукоятка выбора режима находится между сиденьями. Во избежание поломки трансмиссии переключайте передачи только при нажатой педали тормоза и холостых оборотах двигателя. Не пытайтесь переключать передачи в движении или на оборотах выше холостых.

Рычаг КПП

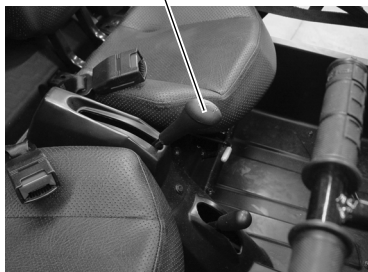

Подсказка: Для нормальной работы трансмиссии не пренебрегайте регулировкой механизма передач. При возникновении проблем обращайтесь к дилеру.

ПРИМЕЧАНИЕ: Переключение передач при работе двигателя на оборотах выше оборотов холостого хода или во время движения транспортного средства приводит к поломке трансмиссии. Во избежание поломки трансмиссии переключайте передачи только при нажатой педали тормоза и холостых оборотах двигателя.

Стояночный тормоз

1. Нажмите на педаль тормоза.
2. Как только квадроцикл полностью остановится потяните рукоятку парковочного тормоза назад как можно дальше для включения парковочного тормоза.
3. Выключите двигатель.
4. Для выключения парковочного тормоза переместите рукоятку в сторону пассажирского сиденья и вперед.
5. Процедура регулировки педали приведена на стр. 64.

Подсказка: Всегда включайте парковочный тормоз, когда квадроцикл остается без присмотра.



Эксплуатация квадроцикла с включенным парковочным тормозом может привести к аварии, травмам или даже смерти. Также возможно серьезно повредить двигатель и трансмиссию. Всегда выключайте парковочный тормоз перед началом движения.

ОРГАНЫ УПРАВЛЕНИЯ, УЗЛЫ И МЕХАНИЗМЫ

Педаль тормоза

Для уменьшения скорости или остановки машины нажмите педаль тормоза. Нажмите педаль тормоза при пуске двигателя.

Педаль газа

Для увеличения оборотов двигателя нажмите педаль акселератора. Отпущенную педаль пружина возвращает в исходное положение. Перед пуском двигателя всегда убеждайтесь, что педаль акселератора нормально возвращается. Проверьте свободный ход педали. Процедура регулировки педали приведена на стр. 70.

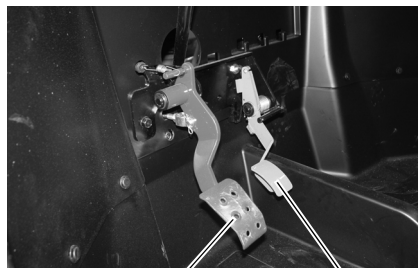

Педаль
тормоза

Педаль
газа

Это транспортное средство оборудовано системой электронного управления дросселем (ЕТС), которая предназначена для защиты дросселя от замерзания или заклинивания. При заедании или обрыве тросика двигатель выключится.



Система (ЕТС) выключает двигатель при обнаружении неисправности привода. Самостоятельное изменение конструкции системы ЕТС нарушает ее работоспособность, что может привести к авариям и несчастным случаям. Не модифицируйте конструкцию ЕТС, не устанавливайте подержанный механизм привода дроссельной заслонки. Всегда проверяйте правильность расположения и целостность тросика привода дросселя.

ОРГАНЫ УПРАВЛЕНИЯ, УЗЛЫ И МЕХАНИЗМЫ

Система ограничения максимальной скорости

Максимальная скорость ограничена 24 км/ч. Ограничитель скорости можно отрегулировать в сторону увеличения скорости в случае, если взрослый оценивает, что ребенок способен справиться с управлением на более высокой скорости. Максимальная скорость квадроцикла составляет около 40 км/ч.

Винт регулировки ограничения скорости находится около педали привода дросселя. Используйте процедуру для регулировки открытия дросселя.

1. Ослабьте фиксирующую гайку.
2. Выворачивайте винт для снижения скорости. Закручивайте винт для увеличения скорости.
3. Затяните фиксирующую гайку.

ЭКСПЛУАТАЦИЯ

ВНИМАНИЕ

Пренебрежение предостережениями может привести к потере управления, повреждению техники, телесным повреждениям или смерти. Соблюдайте все правила безопасности, изложенные в данном разделе Руководства пользователя.

Обкатка

На данный квадроцикл установлен период обкатки в течение первых 10 моточасов эксплуатации или 2 первых бака бензина.

Обкатка является одним из самых важных действий с вашей стороны. Правильная обкатка нового двигателя увеличит эффективность работы и срок службы двигателя. Тщательно выполняйте следующие рекомендации.

ПРИМЕЧАНИЕ: В первые 3 часа работы двигателя возможно повышенное выделение теплоты от двигателя. Во избежание поломки двигателя из-за чрезмерного перегрева близко стоящих частей в первые три часа обкатки не допускайте длительного движения на высокой скорости на полностью открытой дроссельной заслонке.

Смешивание различных сортов масла может привести к серьезным повреждениям двигателя. Используйте только рекомендованное масло. Всегда используйте лишь только рекомендованное масло и топливо.

Обкатка

Обкатка двигателя и ходовой части

1. Залейте топливо в бак. Соблюдайте следующие правила предосторожности при заправке топливом. Никогда не разрешайте детям обращаться с бензином.
2. Проверьте уровень масла. См. стр. 59. При необходимости долейте масло до требуемого уровня.
3. Новички и неопытные водители должны пройти специальный курс обучения перед тем как эксплуатировать данный мотовездход. См. стр. 42-43.
4. Не нажимайте резко на педаль тормоза. См. раздел про обкатку тормозной системы на этой странице ниже.
5. Удерживайте педаль газа в различных положениях. Не оставляйте двигатель на длительное время на холостом ходу.
6. Регулярно проверяйте уровни рабочих жидкостей жидкости, работу органов управления и элементы, включенные в перечень ежедневных предварительных проверок. См. стр. 38.
7. Заменяйте масло после первых 10 моточасов наработки или через месяц.
8. Отрегулируйте и смажьте приводную цепь через 10 моточасов или через месяц.

Обкатка тормозной системы

Не тормозите резко в течении первых 50-ти циклов торможения. Резкое торможение во время приработки деталей тормозной системы может привести к повреждению тормозных дисков и колодок.

Обкатка системы CVT (Вариатор/Ремень вариатора)

Правильная приработка вариатора и ведущего ремня обеспечивает длительный срок службы и улучшает эксплуатационные качества. В соответствии с рекомендациями выполняйте обкатку муфт и ремня, работая на малых оборотах во время периода обкатки. Избегайте агрессивного ускорения и эксплуатации на высоких оборотах во время периода обкатки.

ЭКСПЛУАТАЦИЯ

Проверки перед поездкой

Пренебрежение проверкой состояния мотовездехода перед эксплуатацией и нарушение технологии обслуживания мотовездехода повышает вероятность возникновения аварий и несчастных случаев. Обязательно проверяйте состояние вашего транспортного средства перед каждой поездкой, чтобы убедиться в его исправности.

Элемент	Проверка	Стр.
Тормозная система/ход педали	Правильность функционирования	34 72
Тормозная жидкость	Проверьте уровень	73
Передняя подвеска	Проверка, смазка если нужно	58
Задняя подвеска	Проверка, смазка если нужно	58
Рулевое управление	Отсутствие заеданий	74
Шины	Состояние, давление	23 76
Колеса/Элементы крепления	Проверка, затяжка	77
Болты, крепежи и гайки рамы	Проверка, затяжка	-
Топливо, масло	Проверьте уровень	31 59
Трава и загрязнения	Удалите остатки травы, загрязнений с нижней части квадроцикла и с элементов системы выпуска	-
Рукоятка газа	Правильность функционирования	69
Индикаторы, переключатели	Правильность функционирования	-
Воздушный фильтр	Проверьте, очистите или замените	67
Фары	Правильность функционирования	78
Стоп-сигнал	Правильность функционирования	-
Фиксаторы сиденья	Сдвиньте сиденья вперед и назад, для того, чтобы убедиться в надежной фиксации	26
Ремни безопасности	Проверьте ремни безопасности на предмет повреждений, проверьте работоспособность замков	28
Защитные сетки	Проверьте на предмет чрезмерного износа, повреждений и правильность установки	30

Практика безопасной эксплуатации

1. Новички и неопытные водители должны пройти специальный курс обучения перед тем, как эксплуатировать данное транспортное средство. См. стр. 42-43.
2. Не эксплуатируйте квадроцикл в условиях недостаточной видимости (дождь, туман, ночь). Данный квадроцикл не оборудован специальными фарами для подобных условий.
3. Никогда не буксируйте прицепы этим квадроциклом.
4. Отработавшие газы ядовиты. Никогда не запускайте двигатель в закрытых помещениях. Никогда не разрешайте детям обращаться с бензином.
5. Никогда не управляйте мотовездеходом с установленными на нем не оригинальными аксессуарами Polaris.
6. Эксплуатация данного квадроцикла разрешена только под присмотром взрослых. Не выезжайте на улицы, шоссе и дороги, в том числе на грунтовые и гравийные.
7. При движении учитывайте ваш опыт управления транспортным средством и окружающие условия. Никогда не двигайтесь на повышенных скоростях. Не пытайтесь пускать мотовездеход в занос, не прыгайте и не выполняйте какие-либо другие трюки. Во время движения водитель должен держать руль двумя руками.
8. Не употребляйте алкоголь или сильнодействующие препараты (в т.ч. наркотики) перед или во время эксплуатации транспортного средства.
9. Всегда используйте только рекомендованные шины. Поддерживайте нужное давление.
10. Никогда не управляйте транспортным средством, у которого есть повреждения. После каждого переворота или столкновения или др. происшествия обратитесь к дилеру для проверки вашего транспортного средства.
11. Никогда не эксплуатируйте мотовездеход на льду.
12. Не касайтесь разогретых деталей. Держите горючие материалы подальше от деталей системы выпуска отработавших газов.
13. Всегда вынимайте ключ зажигания из замка, если транспортное средство не используется.

ЭКСПЛУАТАЦИЯ

Запуск двигателя

1. Откройте топливный кран.
2. Сядьте в водительское сиденье и пристегните ремень безопасности.
3. Зафиксируйте боковые защитные сетки.
4. Включите нейтральную передачу. Включите стояночный тормоз.
5. Нажмите на педаль тормоза.
6. Не нажимайте педаль газа во время пуска двигателя.
7. Для включения стартера поверните ключ зажигания так, чтобы он прошел положение ON/RUN и оказался в положении START. Держите стартер включенным не более 5 с. Как только двигатель заработает, отпустите ключ зажигания.

ПРИМЕЧАНИЕ: Нагрузка на двигатель сразу после его запуска может привести к повреждению двигателя. Дайте двигателю прогреться несколько минут перед началом движения.

8. Если двигатель не заводится в течение 5 секунд, отпустите ключ зажигания и повторите попытку запуска через 5 секунд. Повторите шаги 7 и 8 для повторной попытки запуска двигателя.

Подсказка: Если двигатель сбрасывает обороты или глохнет, вытяните рукоятку воздушной заслонки до половины хода и прогрейте двигатель. Если двигатель залит топливом вследствие чрезмерного использования обогатителя, полностью открытый дроссель поможет при запуске. Закройте дроссель сразу же после первых признаков запуска двигателя. Если двигатель не запускается после многократных попыток, замените свечу зажигания и повторите процедуру запуска.

9. Нажимайте слегка на педаль газа, пока двигатель не прогреется и обороты не стабилизируются.
10. Отпустите парковочный тормоз.

Выключение двигателя

1. Отпустите педаль газа, нажмите педаль тормоза и удерживайте до полной остановки транспортного средства.
2. Включите нейтральную передачу.
3. Включите стояночный тормоз.
4. Выключите двигатель.
5. Закройте топливный кран.

Торможение

1. Полностью отпустите педаль газа. (При полностью отпущенной педали газа и падения оборотов двигателя до уровня холостых, торможение двигателем не происходит.)
2. Плавно нажмите на педаль тормоза. Потренируйтесь разогнаться и тормозить на небольшой скорости, чтобы привыкнуть к управлению транспортным средством.

Парковка транспортного средства

1. Остановите транспортное средство на ровной поверхности. При остановке внутри помещения, убедитесь в наличии достаточной вентиляции и отсутствии поблизости источника открытого пламени или искр, включая электроприборы в режиме ожидания.
2. Включите нейтральную передачу.
3. Включите стояночный тормоз.
4. Выключите двигатель.
5. Закройте топливный кран.
6. Для предотвращения несанкционированного использования не оставляйте ключ зажигания.

ЭКСПЛУАТАЦИЯ

Курс начинающего водителя

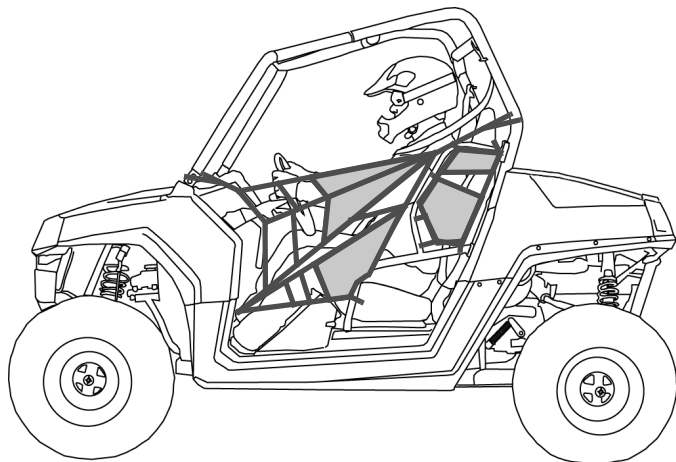

1. Перед эксплуатацией транспортного средства необходимо ознакомиться с данным Руководством пользователя и предупредительными табличками.
2. Ознакомьтесь в видео-инструкции вместе с детьми.
3. Прочтите заново материал на стр. 40-41 данного руководства содержащий описание основных процедур при движении.
4. Выполните предэксплуатационные проверки см. стр. 38.
5. Водитель и все пассажиры всегда должны носить шлем, защитные очки, перчатки, куртку с длинными рукавами, длинные брюки, прочные высокие ботинки, а также пристегиваться ремнем безопасности.
6. Эксплуатация квадроцикла водителем возможна только в случае, если вершина его шлема находится ниже нижней точки защитных дуг на более чем 5 см.

(Продолжение на следующей странице)

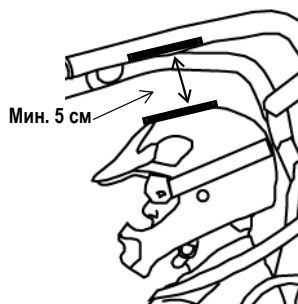

Курс начинающего водителя

7. Начните практику вождения на ровном открытом пространстве. С разрешения и под наблюдением взрослого человека.
8. Сядьте в водительское сиденье и пристегните ремень безопасности.
9. Убедитесь что все пассажиры пристегнуты ремнями безопасности.
10. Убедитесь что защитные сетки надежно застегнуты.
11. Не перевозите пассажира пока у вас не появится опыт эксплуатации не менее 4 часов. См. стр. 44.
12. Включите стояночный тормоз.
13. Включите нейтральную передачу.
14. Запустите двигатель.
15. Нажмите на тормоз и включите передачу.
16. Отпустите парковочный тормоз.
17. Осмотрите местность вокруг вас. Убедитесь в том, что на пути квадроцикла нет ни препятствий ни людей.
18. Удерживая руль обеими руками отпустите педаль тормоза и плавно и осторожно нажмите на педаль акселератора для начала движения.
19. Первое время перемещайтесь медленно. Найдите безопасную площадку для отработки навыков управления. Изучите управляемость транспортного средства при левых и правых поворотах на малой скорости.
20. Увеличивать скорость можно только после того, как вы полностью освоили все маневры на минимальной скорости.
21. После того как вы научились выполнять повороты на данном мотовездеходе, не забывайте о следующем:
 - Не делайте резких поворотов. Поворачивайте плавно.
 - Никогда не производите поворот при нажатой педали газа.
 - Никогда не производите резких действий с рулем.
 - Выбирайте скорость движения в соответствии со своими возможностями и дорожной обстановкой.
 - Не пытайтесь пускать мотовездеход в занос, не прыгайте и не выполняйте какие-либо другие трюки.

ЭКСПЛУАТАЦИЯ

Езда с пассажиром

1. Новички и неопытные водители должны пройти специальный курс обучения перед тем, как эксплуатировать данное транспортное средство. См. стр. 42-43.
2. Выполните предэксплуатационные проверки. См. стр. 38.
3. Не перевозите пассажира, пока у вас не появится опыт эксплуатации не менее 4 часов.
4. Перевозка пассажиров **МЛАДШЕ 10 ЛЕТ НЕДОПУСТИМА**. Водитель и пассажир(ы) должны быть в состоянии опираться спиной на спинку сиденья, обеими ногами на пол, а руки держать на рулевом колесе (если за рулем) или на поручне.
5. Убедитесь, что расстояние между верхней точкой шлема пассажира и нижней точкой дуг расстояние не менее 5 см.
6. Запрещается перевозка более одного пассажира на вашем мотовездеходе.
7. Никогда не допускайте размещение пассажира на задней площадке квадроцикла. Перевозка пассажира возможна только на сиденье пассажира.
8. Убедитесь что пассажир одел шлем и защиту для глаз, перчатки, куртку с длинными рукавами, длинные брюки и высокие ботинки. См. стр. 10.
9. Убедитесь что пассажир пристегнут ремнями безопасности.
10. Руки и ноги всегда должны находится внутри мотовездехода.
11. Убедитесь что защитные сетки надежно застегнуты.
12. Двигайтесь медленно. Управляемость может сильно изменится с пассажиром. По скорости движения сообразуйтесь с вашими навыками управления мотовездеходом. Избегайте неожиданных или агрессивных маневров, которые могут вызвать дискомфорт или травму пассажира.
13. Никогда не пренебрегайте безопасностью и выполняйте все рекомендации из руководства по ремонту и предупредительных табличек.

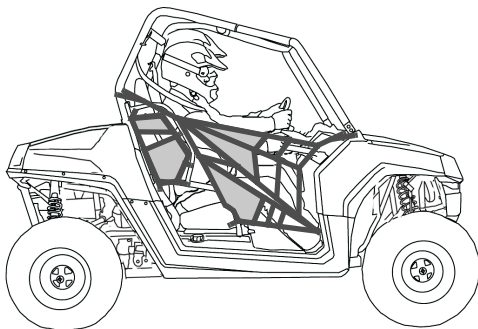

Движение по скользким поверхностям

При движении по скользким значительно снизьте скорость и будьте чрезвычайно осторожны предотвращая риск возникновения пробуксовки колес и заноса и потери управления.

Если вы двигаетесь по скользким грунтам (грязь, песок, снег и т.д.) следуйте указаниям:

1. Снизьте скорость при подъезде к скользкому участку.
2. При движении по скользким грунтам снизьте скорость и будьте особенно внимательны для предотвращения заноса.
3. Корректируйте занос поворотом рулевого колеса в сторону заноса. *При заносе не нажимайте на тормоз.*

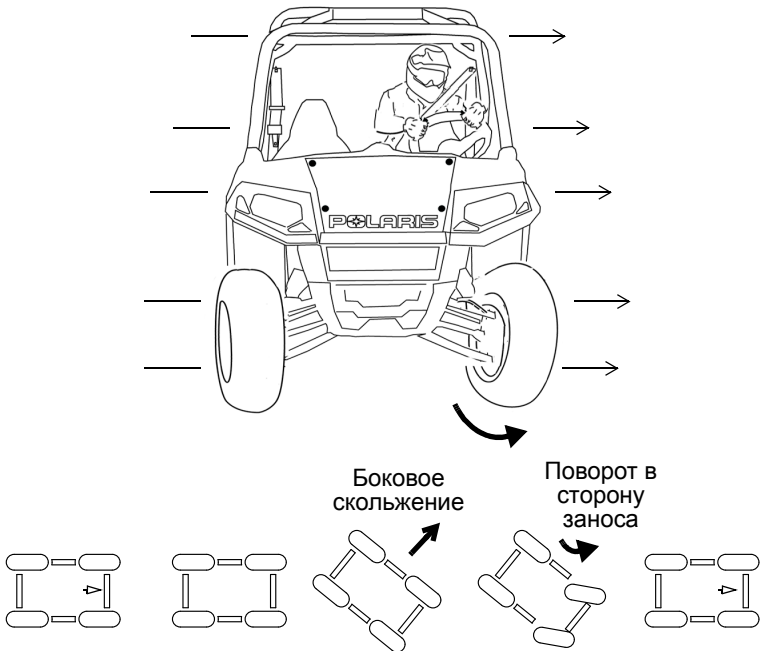

ЭКСПЛУАТАЦИЯ

Движение вверх по склону

При движении вверх по склону следуйте инструкциям:

1. Перед спуском внимательно исследуйте рельеф местности. Не пытайтесь преодолеть скользкие склоны.
2. Избегайте крутых склонов на пути (15° максимум).
3. Поднимайтесь по склону прямо вверх.
4. Поддерживайте постоянную скорость. Не нажимайте резко на педаль привода дросселя.
5. Поддерживайте постоянную скорость, направление движения и степень открытия дроссельной заслонки.
6. Не переезжайте вершину склона на высокой скорости. Человек или невидимое препятствие или обрыв могут быть за вершиной.
7. Если во время подъема на склон транспортное средство остановилось, нажмите на педаль тормоза. Включите режим заднего хода и дайте квадроциклу скатиться вниз немного притормаживая для контроля скорости.

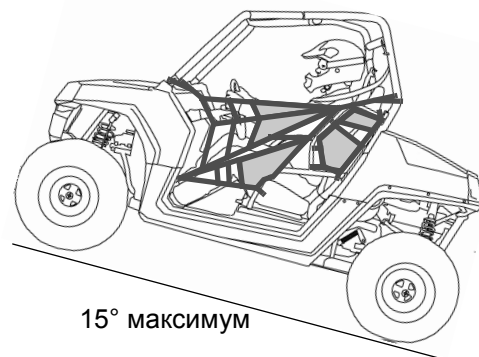

Движение поперек склона

Не рекомендуется двигаться вдоль склона. Неверное движение вдоль склона приводит к потере управления или перевороту.

В случае, если вам необходимо проехать поперек склона:

1. Двигайтесь с малой скоростью и будьте внимательны.
2. Если транспортное средство начинает опрокидываться, резко поверните руль вниз, по склону.
3. Избегайте препятствий и езды по сильно пересеченной местности, которая может привести к вывешиванию одного из колес и соскальзыванию транспортного средства.
4. Если транспортное средство начинает соскальзывать, резко поверните руль вниз по склону и попытайтесь остановить транспортное средство и съехать с холма прямо вниз.

Спуск со склона

Двигаясь вниз по склону, соблюдайте следующие правила:

1. Избегайте крутых склонов на пути (15° максимум).
2. Двигайтесь на малой скорости. Никогда не спускайтесь со склона на высокой скорости.
3. Перед спуском внимательно исследуйте рельеф местности. Не пытайтесь преодолеть скользкие склоны.
4. При спуске со склона всегда включайте переднюю передачу. Никогда не спускайтесь со склонов в нейтральном режиме.
5. Не двигайтесь вдоль склона, квадроцикл чрезмерно наклонен на сторону. Двигайтесь прямо вниз.
6. Для замедления немного подтормаживайте.

ЭКСПЛУАТАЦИЯ

Преодоление водных преград

Ваш квадроцикл может преодолеть спокойные водоемы. Глубина водоема не должна превышать пол квадроцикла. При пересечении водной преграды соблюдайте следующие правила:

1. Проверьте глубину водоема. Никогда не двигайтесь по водоемам, глубина которых выше пола квадроцикла.
2. После прохождения водной преграды проверьте тормоза. При необходимости несколько раз нажмите на рычаг тормоза. Это поможет высушить тормозные колодки.



ПРИМЕЧАНИЕ: Серьезные повреждения двигателя могут иметь место при отсутствии технического осмотра после эксплуатации в воде. Следуйте регламенту технического обслуживания. См. стр. 53. Следующие элементы требуют особого внимания: масло двигателя, трансмиссионное масло, система полного привода, задний редуктор, все штуцеры для смазки.

После эксплуатации квадроцикла в воде уровень которой выше пола квадроцикла не запускайте двигатель до проверки квадроцикла дилером. Если невозможно быстро доставить квадроцикл дилеру - проведите обслуживание в соответствии с инструкциями на стр. 79, при первой же возможности отвезите квадроцикл дилеру.

Преодоление препятствий

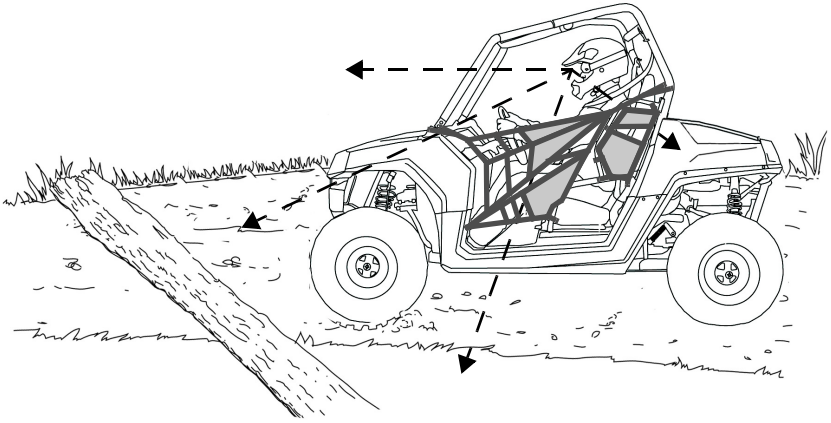

Следуйте инструкциям при преодолении препятствий:

1. Изучите все препятствия на местности перед началом эксплуатации квадроцикла там.
2. Научитесь «читать» характер местности. Постоянно будьте готовы к появлению препятствий в виде бревен, камней, свисающих веток и пр.
3. При движении по незнакомой местности сбросьте скорость и будьте особенно внимательны. Препятствия могут быть плохо видны.
4. Не пытайтесь переехать через большие валуны и поваленные деревья, т.к. это может стать причиной потери управления и опрокидывания. Если избежать этого невозможно, будьте предельно осторожны.
5. Пассажиры должны всегда выходить из транспортного средства перед преодолением препятствий.

ЭКСПЛУАТАЦИЯ

Движение задним ходом

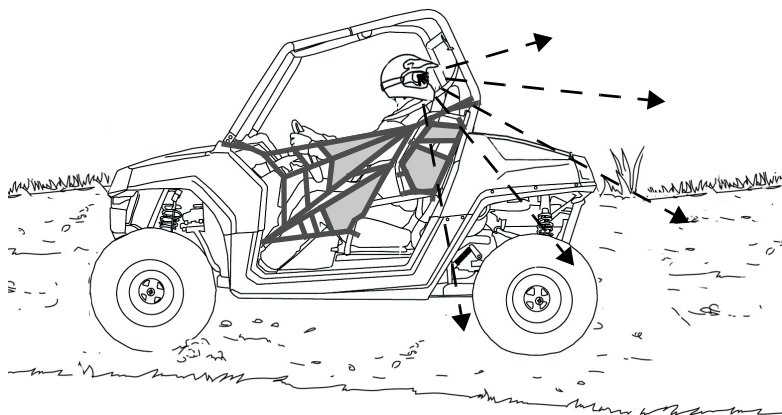

При движении задним ходом соблюдайте следующие правила:

1. Всегда проверяйте наличие препятствий или людей позади транспортного средства.
2. Плавно нажимайте на педаль газа. При движении задним ходом не нажимайте резко на рычаг дроссельной заслонки.
3. Двигайтесь задним ходом на малой скорости.
4. Для торможения при движении задним ходом слегка нажмите на рычаг тормоза.
5. Не делайте резких поворотов.

Парковка на склоне

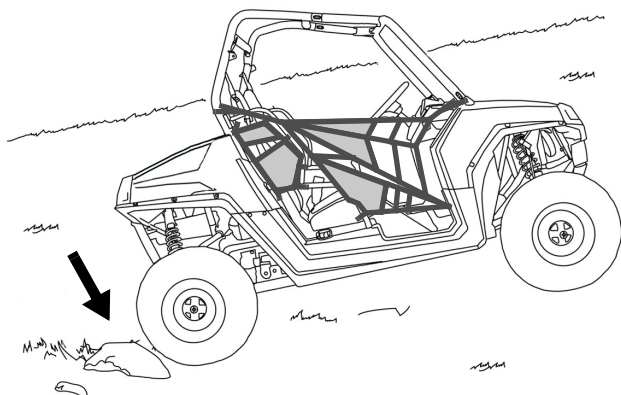

Неуправляемый мотовездеход может причинить ущерб имуществу или стать причиной травмы или гибели людей. Не останавливайте транспортное средство на наклонной поверхности. Если вы вынуждены остановиться на склоне, соблюдайте следующие правила:

1. Включите нейтральную передачу.
2. Включите стояночный тормоз.
3. Выключите двигатель.
4. Закройте топливный кран.
5. Заблокируйте задние колеса при помощи какого-либо предмета со стороны, которая ближе к подножью склона.

ЗАЩИТА ОКРУЖАЮЩЕЙ СРЕДЫ

Система шумоподавления

Самостоятельное изменение конструкции двигателя, системы впуска и системы выпуска выхлопных газов ЗАПРЕЩЕНО! Уровень шума соответствует требованиям 40 CFR 205, а также местным нормам.

Система контроля вредных выбросов

Картер двигателя выполнен по замкнутой схеме. Просачивающиеся газы возвращаются системой впуска назад в камеру сгорания и не выпускаются в атмосферу. Газы выходят только через систему выпуска.

Система понижения токсичности отработавших газов

Возможности ограничения токсичности выхлопа заложены в конструкции двигателя. Подачей топлива управляет электронная система впрыска EFI. Компоненты системы EFI отрегулированы на предприятии изготовителе и не подлежат дополнительной регулировке.

Возможна лишь регулировка оборотов холостого хода. Регулировку должен производить авторизованный дилер Polaris.

Бирка с информацией по вредным выбросам расположена за передним правым колесом.

Электромагнитное излучение

Система искрового зажигания соответствует требованиям канадского стандарта ICES-002.

Это транспортное средство соответствует требованиям директив Европейского Союза 97/24/ЕС и 2004/108/ЕС.

Электромагнитное поле: ваше транспортное средство образует поле электромагнитного взаимодействия. Людям с электрическими медицинскими устройствами необходимо проверить соответствующую документацию и убедиться, можно ли им использовать данное транспортное средство.

ТЕХНИЧЕСКОЕ ОБСЛУЖИВАНИЕ

Регламент технического обслуживания

В этом разделе приведена справочная информация. Для поддержания гарантии ЗАПРЕЩАЕТСЯ самостоятельно выполнять любые регулировки и производить ремонтные работы. По всем вопросам, связанным с техническим обслуживанием вашего транспортного средства, обращайтесь к авторизованному дилеру Polaris. Надлежащий уход и обслуживание сохраняют ваше транспортное средство в наилучшем состоянии. На следующих страницах в плане ТО указана периодичность операций проверки, регулировки и смазки ответственных деталей, узлов и систем транспортного средства.

Непрохождение или несвоевременное прохождение (превышение пробега транспортного средства свыше 50 км и/или превышение межсервисного интервала более чем на 30 календарных дней) технического обслуживания в сервисных центрах дилерской сети, в период гарантийного срока производителя в соответствии с требованиями руководства пользователя, является основанием для отказа в безвозмездном ремонте товара.

Для поддержания действия гарантии вы должны производить техническое обслуживание мотовездехода в соответствии с регламентом технического обслуживания у дилера Polaris. Если во время гарантийного срока отказ детали произошел из-за того, что не выполнялось регламентное техническое обслуживание, замену детали оплачивает Владелец.

Техническое обслуживание дилером производится по просьбе Владельца и за его счет. В случае, если вы не уверены в способности правильно провести процедуры технического обслуживания после окончания гарантийного срока, обратитесь к дилеру POLARIS.

Проверка, затяжка, очистка, замена при необходимости. При необходимости замены деталей используйте только подлинные компоненты POLARIS, поставляемые дилером.

Заносите выполненное обслуживание и сервисные работы в журнал, начинающийся на стр. 106.

Техническое обслуживание и регулировка систем транспортного средства жизненно важны. Для проведения ТО обратитесь к авторизованному дилеру Polaris.

Транспортные средства, эксплуатируемые в тяжелых условиях, следует проверять и обслуживать более часто.

Что понимается под тяжелыми условиями

эксплуатации

- Частое погружение в грязь, воду или песок
- Движение в гоночном режиме на высоких оборотах двигателя
- Длительное движение на малой скорости
- Длительная работа двигателя на холостых оборотах
- Поездки, даже непродолжительные, в очень холодную погоду

Обратите особое внимание на уровень масла. Подъем уровня масла в холодную погоду указывает на скопление загрязняющих веществ в камере двигателя. Немедленно смените масло, как только заметите, что его уровень стал повышаться. Если по-прежнему наблюдается подъем уровня масла, обратитесь к дилеру Polaris.

ТЕХНИЧЕСКОЕ ОБСЛУЖИВАНИЕ

Регламент технического обслуживания

Расшифровка символов

Символ	Описание
▶	Выполняйте эти операции более часто для транспортных средств, которые эксплуатируются в тяжелых условиях.
E	Обслуживание компонентов влияющих на чистоту отработавших газов.
D	Обращайтесь авторизованному дилеру Polaris для выполнения этого вида ТО.

ВНИМАНИЕ! Неверное выполнения операций отмеченных “D” может привести к выходу из строя элементов мотовездехода, что может привести к травмам или смерти. Обращайтесь авторизованному дилеру Polaris для выполнения этого вида ТО.

ТЕХНИЧЕСКОЕ ОБСЛУЖИВАНИЕ

Регламент технического обслуживания

Необходимо производить операции в соответствии с рекомендациями по периодичности проведения, в зависимости от того, что наступит ранее.

Элемент	Периодичность (что наступит ранее)			Примечание
	Часы	Период	Мили (КМ)	
Рулевое управление	-	Ежедневно	-	Проверяйте ежедневно перед тем как начинать эксплуатацию квадроцикла. Произведите регулировку при необходимости. См. список проверок перед поездкой на стр. 38.
Передняя подвеска	-		-	
Задняя подвеска	-		-	
Шины	-		-	
Уровень тормозной жидкости	-		-	
Ход педали тормоза	-		-	
Тормозная система	-		-	
Колеса/Элементы крепления	-		-	
Элементы крепления рамы	-		-	
Уровень масла в двигателе	-		-	
▶ E Воздушный фильтр	-	Ежедневно	-	Проверьте, очищайте, при необходимости замените
Фары	-	Ежедневно	-	Проверьте работоспособность.
Приводная цепь	-	Ежедневно	-	Проверяйте ежедневно, регулируйте и смазывайте при необходимости
Корпус вариатора (при наличии)	-	Еженедельно	-	Слейте воду при необходимости, проверяйте часто при эксплуатации во влажных условиях.
▶ D Износ тормозных колодок	10	Ежемесячно	100 (160)	Периодически проверяйте
Холостой ход	10	Ежемесячно	100 (160)	Проверьте, при необходимости отрегулируйте
D E Рычаг обогатителя	10	Ежемесячно	100 (160)	Проверьте работоспособность; обратитесь к дилеру регулировки
▶ Замена моторного масла (обкатка)	10	1 Месяц	-	Замените обкаточное масло через один месяц
Приводная цепь (обкатка)	10	1 Месяц	-	Осмотр и смазка
Батарея	25	Ежемесячно	250 (400)	Проверьте контакты, очистите, протестируйте.
▶ Масло коробки передач	25	Ежемесячно	250 (400)	Проверьте уровень, заменяйте ежегодно

▶ Выполняйте эти операции более часто для транспортных средств, которые эксплуатируются в тяжелых условиях.

E Обслуживание компонентов влияющих на чистоту отработавших газов.

D Обращайтесь авторизованному дилеру Polaris для выполнения этого вида ТО.

ТЕХНИЧЕСКОЕ ОБСЛУЖИВАНИЕ

Регламент технического обслуживания

Элемент		Периодичность (что наступит ранее)			Примечание
		Часы	Период	Мили (КМ)	
▶ E	Сапун Фильтр (если есть)	25	Ежемесячно	150 (250)	Проверка, замена если нужно
▶	Замена моторного масла / фильтра	30	6 Месяцев	300 (480)	Замените обкаточное масло через один месяц
▶	Главное Смазка	50	3 Месяца	500 (800)	Смажьте все штуцеры, шар- ниры, тросики, и т.д.
D E	Датчик привода дресселя ETC	50	6 Месяцев	300 (480)	Проверьте, отрегулируйте, смажьте; замените при необходимости
	Поплавковая камера	50	6 Месяцев	500 (800)	Сливайте топливо из поплавко- вой камеры периодически и перед хранением
D E	Тросик обогатителя	50	6 Месяцев	500 (800)	Проверьте, при необходимости замените
E	Впускные патрубки	50	6 Месяцев	500 (800)	Проверьте герметичность впускных патрубков
	Привод переключения КПП	50	6 Месяцев	500 (800)	Проверьте, смажьте, отрегули- руйте
D	Рулевое управление	50	6 Месяцев	500 (800)	Смажьте
▶	Передняя подвеска	50	6 Месяцев	500 (800)	Смажьте
▶	Задняя подвеска	50	6 Месяцев	500 (800)	Смажьте
D E	Компоненты топливной системы	100	12 Месяцев	600 (1000)	Проверьте герметичность крышки бака, шлангов, фильтр, топливный насос. Заменяйте шланги раз в 2 года
▶ E	Свечи зажигания	100	12 Месяцев	600 (1000)	Проверьте, при необходимости замените

▶ Выполняйте эти операции более часто для транспортных средств, которые эксплуатируются в тяжелых условиях.

E Обслуживание компонентов влияющих на чистоту отработавших газов.

D Обращайтесь авторизованному дилеру Polaris для выполнения этого вида ТО.

ТЕХНИЧЕСКОЕ ОБСЛУЖИВАНИЕ

Регламент технического обслуживания

Элемент		Периодичность (что наступит ранее)			Примечание
		Часы	Период	Мили (КМ)	
▶	Подушки двигателя	100	12 Месяцев	1000 (1600)	Проверьте
	Трубу выпуска/ Глушитель	100	12 Месяцев	1000 (1600)	Проверьте
D	Угол опережения зажигания	100	12 Месяцев	1000 (1600)	Проверьте
▶	Проводка	100	12 Месяцев	1000 (1600)	Проверьте отсутствия износа, прокладку, надежность контактов; нанесите диэлектрическую смазку на коннекторы. Подверженные воздействию влаги, грязи и т.д.
D	Ведущий и ведомый шквы вариатора	100	12 Месяцев	1000 (1600)	Проверьте; очистите; замените изношенные детали
	Приводной ремень	100	12 Месяцев	1000 (1600)	Проверьте, при необходимости замените
D	Подшипники передних колес	100	12 Месяцев	1000 (1600)	Проверьте, при необходимости замените
D	Тормозная жидкость	200	24 Месяца	2000 (3200)	Замените раз в 2 года
	Пламегаситель	300	36 Месяцев	3000 (4800)	Очистите
	Холостой ход	-			Регулируйте по мере необходимости
D	Схождение колес	-			Периодически проверяйте; регулируйте при замене деталей подвески

▶ Выполняйте эти операции более часто для транспортных средств, которые эксплуатируются в тяжелых условиях.

E Обслуживание компонентов влияющих на чистоту отработавших газов.

D Обращайтесь авторизованному дилеру Polaris для выполнения этого вида ТО.

ТЕХНИЧЕСКОЕ ОБСЛУЖИВАНИЕ

Инструкция по смазке

Проверяйте и смазывайте все компоненты через интервалы, указанные в регламенте технического обслуживания на стр. 53, или чаще - при эксплуатации в тяжелых условиях. Позиции, не перечисленные в регламенте, - через общий интервалы смазки аналогичных узлов.

Элемент	Состав	Способ
Масло двигателя	PS-4 Extreme Duty 10W-50 4-Cycle Oil	См. стр. 59.
Тормозная жидкость	DOT 4, Тормозная жид- кость	См. стр. 73.
Трансмиссия (Глав- ная коробка пере- дач)	AGL Gearcase Lubricant & Transmission Fluid	См. стр. 61.
Приводная цепь	POLARIS Chain Lube или SAE 80/90	См. стр. 62.
Втулки А-образных рычагов	POLARIS All Season Grease	Проверяйте и смазывайте все компоненты через интервалы, указанные в регламенте ТО, а также после каждой мойки или преодоления водной преграды
▶ Втулки передних рычагов		

▶ Выполняйте эти операции более часто для транспортных средств, которые эксплуатируются в тяжелых условиях.

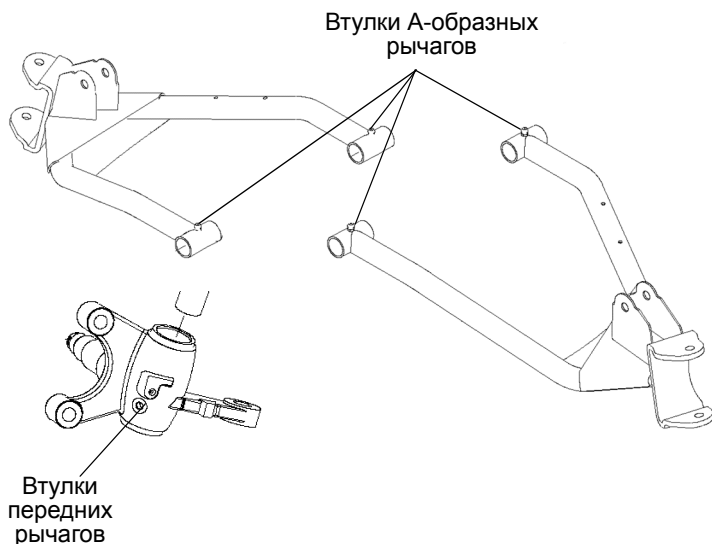

ТЕХНИЧЕСКОЕ ОБСЛУЖИВАНИЕ

Масло двигателя

Требования к моторному маслу

Выполняйте периодическое техническое обслуживание в соответствии с интервалами, указываемыми в таблице регламента технического обслуживания, начинающейся на стр. 53. POLARIS требует использовать только масло POLARIS PS-4 Extreme Duty 4-Cycle. При использовании масел других производителей гарантия POLARIS теряет силу. Не используйте другие масла. На стр. 94 указаны каталожные номера продуктов POLARIS.

ПРИМЕЧАНИЕ: Смешивание разных сортов масел и применение масел, не рекомендованных марок, приводит к серьезным поломкам двигателя. Используйте только рекомендованное масло. Не заменяйте или не смешивайте масло разных изготовителей.

Уровень масла

Уровень масла должен находиться между меток на щупе. Не переливайте.

1. Расположите технику на ровной поверхности.
2. Выньте щуп. Вытрите щуп чистой тканью.
3. Вставьте щуп на место.
4. Вывинтите щуп и определите уровень масла.

Подсказка: При эксплуатации в холодную погоду подъем уровня масла за время между проверками может указывать на загрязнение бензином или влагой, собирающимися в картере. При подъеме уровня масла выше верхней отметки немедленно смените масло.

5. Долейте рекомендованное масло при необходимости.
6. Вставьте щуп на место.

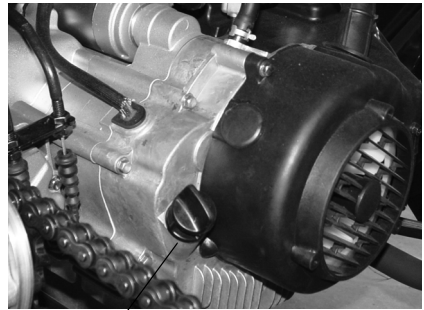

Щуп

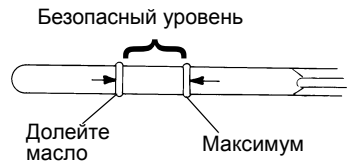

ТЕХНИЧЕСКОЕ ОБСЛУЖИВАНИЕ

Масло двигателя

Замена масла

1. Расположите технику на ровной поверхности. Включите стояночный тормоз.
2. Очистите область вокруг пробки.
3. Запустите двигатель. Дайте ему поработать 2 минуты на холостых оборотах.
4. Выключите двигатель.



Горячее масло может вызвать ожоги. Не допускайте контакт с горячим маслом.

5. Расположите емкость для использованного масла под картером двигателя.
- 
6. Снимите сливную пробку. Полностью слейте масло.
 7. Отмойте сеточный экран для удаления загрязнений. Полностью высушите экран.
 8. Очистите и установите сливную пробку. Установите новое уплотнение. Уплотняющие поверхности сливной пробки и коробки передач должны быть чистыми, без задиrow, вмятин или царапин.
 9. Соберите сеточный экран, пружину и пробку.
 10. Установите сливную пробку. Момент затяжки 15 Нм.
 11. Выньте щуп. Добавьте 1.1 литра рекомендованного масла. Не переливайте. Спецификации указаны на стр. 92.
 12. Вставьте щуп на место.
 13. Запустите двигатель. Дайте ему поработать 2 минуты на холостых оборотах.
 14. Заглушите двигатель и убедитесь в отсутствии утечек.
 15. Проверьте уровень масла. Долейте если нужно.
 16. Правильно утилизируйте использованное масло.

ТЕХНИЧЕСКОЕ ОБСЛУЖИВАНИЕ

Трансмиссия (Главная коробка передач)

Выполняйте периодическое техническое обслуживание в соответствии с интервалами, указываемыми в таблице регламента технического обслуживания, начинающейся на стр. 53. Polaris рекомендует использовать масло Premium AGL Synthetic Gearcase Fluid для данной трансмиссии.

Проверка уровня

Заливная пробка расположена на задней части редуктора. Доступ осуществляется из-под левой задней колесной арки. Поддерживайте уровень масла по кромку заливного отверстия.

1. Расположите технику на ровной поверхности.
2. Снимите заливную пробку.
3. Проверьте уровень жидкости.
4. Долейте рекомендованное масло при необходимости.
5. Установите заливную пробку.



Замена жидкости

Для поддержания гарантии на транспортное средство замену масла в коробке передач должен производить дилер. Сливная пробка расположена на дне коробки передач.

1. Снимите заливную пробку.
2. Расположите емкость для использованного масла под сливной пробкой.
3. Снимите сливную пробку. Полностью слейте масло.
4. Очистите и установите сливную пробку.
5. Установите сливную пробку с новой прокладкой. Момент затяжки 15 Нм.
6. Долейте 700 мл. рекомендованного масла в заливное отверстие. Поддерживайте уровень масла по кромку заливного отверстия. Не переливайте.
7. Установите заливную пробку.
8. Проверьте отсутствие утечек.
9. Правильно утилизируйте слитое масло.

ТЕХНИЧЕСКОЕ ОБСЛУЖИВАНИЕ

Смазка приводной цепи

Смазывайте цепь специальным спреем Polaris для приводных цепей, следуйте регламенту технического обслуживания на стр. 53. Смазывайте чаще в условиях пилы или повышенной влажности. На стр. 94 указаны каталожные номера продуктов POLARIS.

ПРИМЕЧАНИЕ: Мойка цепи водой под давлением может привести к преждевременному износу и поломке цепи. Не используйте воду под давлением бензин или другой растворитель для очистки цепи.

Эксплуатация квадроцикла с ненатянутой цепью или неверная регулировка цепи могут привести к серьезным повреждениям трансмиссии и элементов привода. Убедитесь в правильном натяжении цепи.

Натяжение цепи

1. Проверьте прогиб цепи переместив квадроцикл вперед, для того, чтобы весь свободный прогиб был на верхней части цепи.
2. Поднимите заднюю часть квадроцикла и подставьте упор. Задний маятниковый рычаг полностью выведется. Это положение максимального натяжения цепи.
3. Сдвиньте натяжитель цепи, затем измерьте прогиб цепи. Он должен составлять 6-12 мм.
4. При необходимости регулировки см стр. 63.

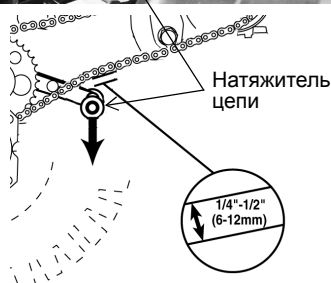
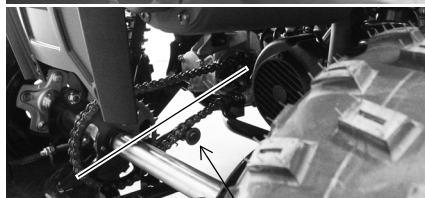

ТЕХНИЧЕСКОЕ ОБСЛУЖИВАНИЕ

Регулировка натяжения цепи

1. Отпустите 4 болта крепления задней оси (по два с каждой стороны).
2. Отпустите фиксирующие гайки натяжителя.
3. Поверните регуляторы натяжения по часовой стрелке для обеспечения прогиба цепи 6-12 мм.
4. Затяните фиксирующие гайки натяжителя моментом 25 Нм. Удерживайте регуляторы на месте при затяжке фиксирующих гаек, не допускайте поломки выступов регуляторов.
5. Затяните 4 болта крепления задней оси моментом 60 Нм.

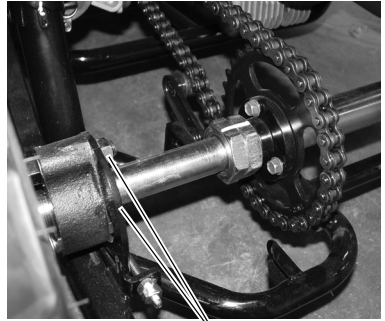

Болты крепления
задней оси

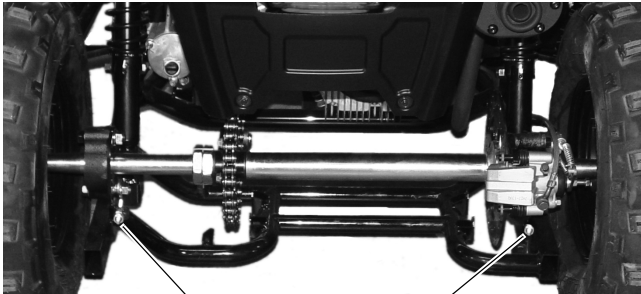

Регуляторы

ТЕХНИЧЕСКОЕ ОБСЛУЖИВАНИЕ

Регулировка парковочного тормоза

1. Проверьте и выполните все необходимые сервисные операции с тормозными колодками перед регулировкой свободного хода троса привода стояночного тормоза.
2. Убедитесь что стояночный тормоз не задействован. (рычаг в нижнем положении).
3. Потяните кабель назад для проверки свободного хода между кабелем креплением суппорта. Свободный ход должен быть в пределах 1,5–3,0 мм.
4. Для регулировки свободного хода, отпустите регулировочную гайку. Переместите регулировочную гайку наружу чтобы уменьшить свободный ход. Переместите регулировочную гайку внутрь чтобы увеличить свободный ход.
5. Надежно затяните фиксирующую гайку.

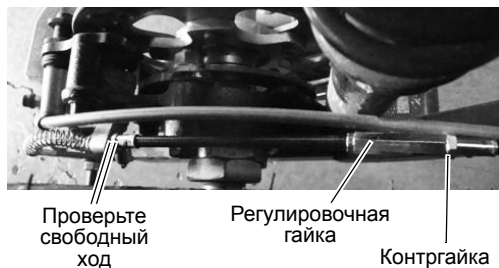

Регулировка парковочного тормоза

1. Проверьте и выполните все необходимые сервисные операции с тормозными колодками перед регулировкой стояночного тормоза.
2. Расположите технику на ровной поверхности. Включите нейтральную передачу.
3. Слегка поднимите заднюю часть мотовездехода. Используйте подходящее подъемное устройство.
4. Ослабьте контргайку регулировочного болта парковочного тормоза.
5. Проворачивайте рукой задние колеса, одновременно затягивая регулировочный болт, пока не почувствуете сопротивление. Ослабьте болт на 1/4 оборота.
6. Затяните контргайку удерживая регулировочный болт.
7. Проверьте подвижность рычага парковочного тормоза. Убедитесь что задние колеса спокойно вращаются при опущенном рычаге парковочного тормоза и что мотовездеход не двигается по поднятом рычаге.
8. Убедитесь что рычаг парковочного тормоза остается в верхнем положении, после задействования.

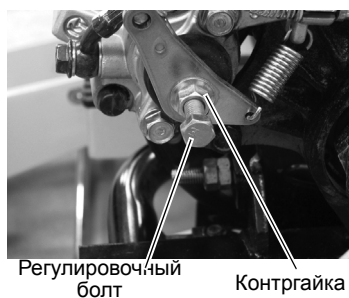

Свечи зажигания Зазор/Затяжка

Зазор	Момент затяжки новой свечи	Момент затяжки б/у свечи
0.6-0.7 мм	12-15 Нм	23-27 Нм

ПРИМЕЧАНИЕ: Использование не рекомендованных типов свечей зажигания может привести к серьезной поломке двигателя. Пользуйтесь только теми свечами зажигания, которые рекомендованы для вашей модели мотовездехода. См. стр. 92.

Состояние свечей зажигания указывает на состояние двигателя. Проверьте цвет свечей зажигания после прогрева двигателя и после движения на больших скоростях. Проверьте свечи зажигания немедленно при первых признаках перебоев в работе двигателя. См. стр. 65.



Горячая выпускная система и двигатель могут вызвать серьезный ожог. При снятии свечей зажигания для проверки наденьте защитные перчатки.

Состояние свечей зажигания

Нормальные свечи зажигания

У нормальной свечи изолятор головки серого, желто-коричневого или светло-коричневого цвета. Возможно присутствие небольшого количества нагара. На электродах нет прогаров или эрозии. Такое состояние свечи указывает на выбор свечей соответствующего двигателю типа и температурного диапазона и на своевременное обслуживание.

Подсказка: Головка не должна быть белой. Белый изолятор наконечника указывает на перегрев из-за неправильного подбора свечей или неправильной настройки дросселя.

Свечи с влажным нагаром

Изолятор с влажным нагаром имеет черный цвет. Высоковольтный конец свечи покрыт мокрой масляной пленкой. Вся головка свечи может быть покрыта слоем сажи. В общем случае электроды не изношены. Основная причина нагара – избыточное масло или чрезмерно обогащенная топливная смесь.

Снятие и замена свечей зажигания

1. Снимите наконечник со свечи зажигания.
2. Свечным ключом снимите свечи, вращая их против часовой стрелки.
3. Для установки новой свечи зажигания повторите процедуру в обратном порядке. Затяните в соответствии со спецификацией. См. стр. 65.

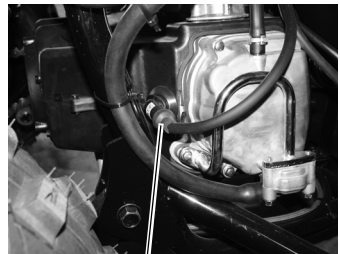

Свечи зажигания
(Правая задняя колесная
арка)

ТЕХНИЧЕСКОЕ ОБСЛУЖИВАНИЕ

Вариатор (CVT)

ВНИМАНИЕ

Не соблюдение инструкций приведенных ниже может привести к серьезным травмам или смерти.

Не вносите изменений в конструкцию вариатора. Это может уменьшить его прочность и привести к повреждению. Компоненты этой системы точно сбалансированы. Любое изменение конструкции приведет к разбалансировке системы, появлению вибраций и дополнительной нагрузке на ее компоненты.

Детали вариатора вращаются с высокими скоростями и развивают большие усилия. Для обеспечения безопасности этой системы была проделана большая инженерная работа и проведено большое количество испытаний. Однако Вам, как владельцу, необходимо предпринять следующие меры по поддержанию надлежащего уровня безопасности этой системы:

- Не пренебрегайте рекомендуемыми процедурами технического обслуживания для поддержания гарантии. Во всех указанных случаях обращайтесь к дилеру.
- Система CVT предназначена только для использования на продукции компании Polaris. Не устанавливайте PVT на другие изделия.
- Эксплуатация мотовездехода со снятым или незакрепленным кожухом вариатора запрещена.

Просушка вариатора

Вода случайно может попасть внутрь вариатора. Перед началом движения воду необходимо удалить. Сливная пробка расположена на дне кожуха.

1. Снимите сливную пробку. Полностью слейте воду. Установите сливную пробку.
2. Включите нейтральную передачу. Включите стояночный тормоз.
3. Запустите двигатель. В течение 10-15 секунд несколько раз нажмите и отпустите рычаг акселератора, чтобы просушить ремень и шкивы вариатора. Не держите дроссель полностью открытым более 10 секунд.
4. Сбросьте обороты до холостых.
5. Убедитесь в отсутствии проскальзывания ремня. Если ремень проскальзывает, еще раз просушите процедуру просушки.
6. Как можно скорее обратитесь к дилеру POLARIS для ремонта и технического обслуживания.

ПРИМЕЧАНИЕ: Элементы вариатора подвержены коррозии при воздействии на них соленой воды. При эксплуатации в условиях влажности обмывайте почаще механизмы вариатора чистой пресной водой.

Фильтры

Воздушный фильтр

Меняйте масло в соответствии с интервалами, указанными в таблице регламента технического обслуживания, начинающейся на стр. 53. осуществляется через крышку на передней поверхности задней части корпуса.

1. Сдвиньте или снимите багажную сетку. Снимите 4 элемента крепления для снятия крышки.
2. Высвободите фиксаторы крышки воздушного короба и снимите крышку.
3. Высвободите фиксатор воздушного фильтра. Снимите фильтр.
4. Промойте его в мыльной воде, отмойте от мыла и высушите.
5. Смажьте уплотняемые поверхности фильтра подходящей смазкой. При повреждении фильтра установите новый воздушный фильтр.
6. Установите крышку воздушного фильтра и закрепите ее фиксаторами.

ПРИМЕЧАНИЕ: Никогда не эксплуатируйте квадроцикл без воздушного фильтра в воздушном коробе. Пыль/грязь может попадать в двигатель приводя к его преждевременному износу или серьезным внутренним повреждениям.

7. Установите крышку и багажную сетку.

Крышка доступа



Фильтр

Масло

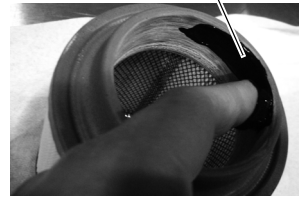

ТЕХНИЧЕСКОЕ ОБСЛУЖИВАНИЕ

Пламегаситель

⚠ ВНИМАНИЕ

Пренебрежение рекомендациями в данном разделе может привести к серьезной травме или гибели.

- Не производите техническое обслуживания пока детали системы выпуска горячие. Перед началом выполнения процедур, дайте деталям остыть.
- Оденьте очки и защитные перчатки.
- Не работайте без пламегасителя.
- Не запускайте двигатель в закрытом помещении. Отработавшие газы содержат ядовитые вещества.

Для удаления отложений производите обслуживание пламегасителя в соответствии с интервалами, указываемыми в таблице регламента технического обслуживания, начинающейся на стр. 53.

1. Вывинтите 6 винтов из дальней стенки пламегасителя.

2. Используйте щетку не из синтетического материала для очистки пламегасителя.

Синтетические волокна щетки могут расплавиться при соприкосновении с нагретыми деталями системы выпуска. При необходимости продуйте сжатым воздухом.

3. Проверьте пламегаситель на предмет износа и повреждений. При обнаружении, замените поврежденные детали.
4. Установите пламегаситель на место.
5. Момент затяжки 9.5 Нм.



Решетка пламегасителя

ТЕХНИЧЕСКОЕ ОБСЛУЖИВАНИЕ

Система привода дроссельной заслонки

⚠ ВНИМАНИЕ

Пренебрежение проверкой и своевременным техническим обслуживанием дроссельной заслонки может привести к заклиниванию рычага акселератора во время движения.

Эксплуатация транспортного средства с неисправным приводом дроссельной заслонки ЗАПРЕЩЕНА.

При неисправности привода дроссельной заслонки немедленно обратитесь к дилеру для проведения ремонта.

Перед запуском двигателя, проверяйте свободно ли движется и возвращается ли в исходное положение рычаг акселератора.

Свободный ход педали акселератора

Чрезмерный свободный ход педали акселератора из-за растяжения троса или неправильной регулировки вызывает задержку отклика дросселя, особенно на малых оборотах двигателя. Дроссельная заслонка может также не открываться полностью. При отсутствии свободного хода педали, возможны сложности с управлением, а обороты холостого хода могут быть неверными.

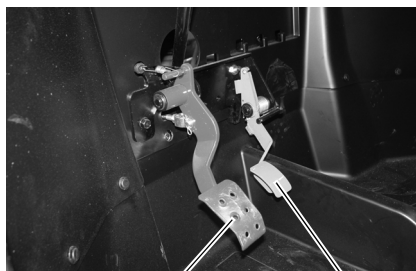

Педаль
тормоза

Педаль
газа

Проверяйте и смазывайте все компоненты через интервалы, указанные в регламенте ТО, стр. 53. Отрегулируйте при необходимости.

Проверка привода дросселя

1. Включите нейтральную передачу. Включите стояночный тормоз.
2. Запустите двигатель. Дайте ему как следует прогреться.
3. Измерьте ход педали акселератора до начала нарастания оборотов двигателя. Свободный ход должен быть в пределах 1.5–3.0 мм.

ТЕХНИЧЕСКОЕ ОБСЛУЖИВАНИЕ

Система привода дроссельной заслонки

Свободный ход рукоятки акселератора

Доступ к регулятору тросика привода дросселя осуществляется из-под правого переднего крыла квадроцикла.

1. Сдвиньте оболочку с регулятора троса.
2. Сдвиньте чехлы с оболочки регулятора троса.
3. Отпустите контргайки.
4. Перемещайте регулятор, пока не будет достигнут свободный ход педали 1.5-3 мм. См. стр. 69. При регулировке немного нажимайте и отпускайте педаль акселератора.
5. Затяните контргайки.
6. Нанесите небольшое количество смазки под оболочку и переместите оболочку на ее изначальное положение.

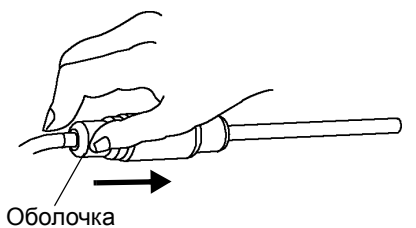
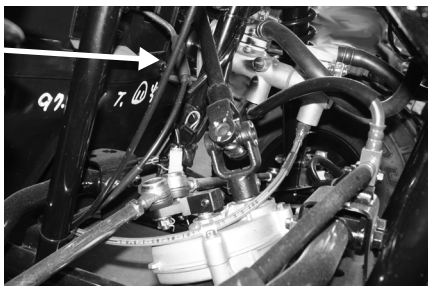

Карбюратор

Все необходимые калибровки выполнены на предприятии - изготовителе для следующих условий эксплуатации: высота над уровнем моря ' от 0 до 2400 метров; температура воздуха от -18 градусов С и выше. Спецификации указаны на стр. 92.

Регулировку должен производить авторизованный дилер Polaris. При необходимости регулировки обращайтесь только к авторизованному дилеру Polaris.

Подсказка: Эксплуатация двигателя с неправильно подобранными жиклерами снижает его эффективность, приводит к перегреву и поломкам. О том, какие жиклеры лучше подходят для условий вашей местности можно узнать у дилера.

Карбюратор/Регулировка холостого хода

Если холостые обороты двигателя неудовлетворительны, хотя все остальные параметры в норме, отрегулируйте карбюратор.



Карбюратор

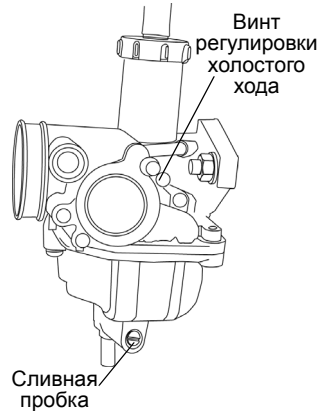

1. Включите нейтральную передачу.
2. Включите стояночный тормоз.
3. Запустите двигатель и дайте ему прогреться в течение двух-трех минут.
4. Вращая винт по часовой стрелке -увеличивайте обороты хх. Вращая винт против часовой стрелки - уменьшайте обороты хх.

ТЕХНИЧЕСКОЕ ОБСЛУЖИВАНИЕ

Тормозная система

Передние и задние тормоза - дисковые гидравлические, управляются педалью тормоза. См. стр. 34.

Перед эксплуатацией всегда проверяйте уровень тормозной жидкости и ход педали тормоза. При нажатии педаль тормоза должна оказывать заметное сопротивление. «Проваливание» педали указывает на утечку тормозной жидкости или низкий уровень тормозной жидкости в главном цилиндре. См. стр. 73 где указана информация о тормозной жидкости.

При обнаружении неисправностей тормозной системы, таких как увеличенный свободный ход педали тормоза, обратитесь к дилеру Polaris.

! Эксплуатация транспортного средства с «мягким» тормозной педалью может привести к потере эффективности тормозной системы, что может стать причиной аварии, серьезной травмы или смерти. Никогда не управляйте квадроциклом с излишне «мягкой» педалью тормоза.

Проверка тормозной системы

1. Проверьте тормозную систему на отсутствие утечек.
2. Проверьте, не увеличен ли ход педали тормоза и не «проваливается» ли рычаг.
3. Проверьте состояние тормозных колодок на предмет износа, повреждений.
4. Проверьте состояние тормозных колодок и дисков на предмет износа, повреждений.
5. Заменяйте тормозные колодки при толщине фрикционного слоя 1 мм.
6. Проверьте состояние тормозных дисков. Проверьте толщину переднего и заднего тормозных дисков. Замените диск, если его толщина меньше 4.32 мм.
7. Проверьте шланги и штуцеры тормозной системы на предмет повреждений. Затяните ослабленные коннекторы и замените все детали с повреждениями.

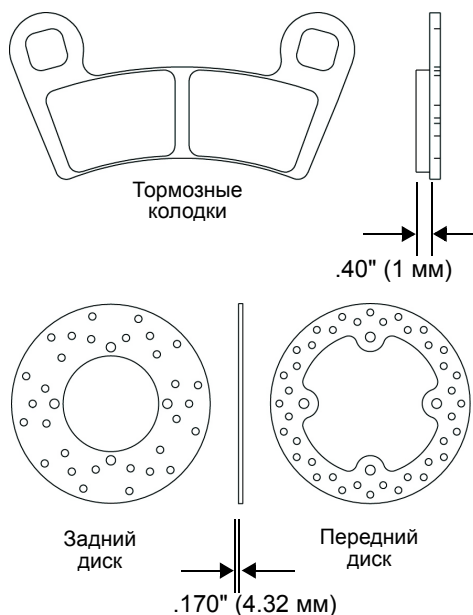

Тормозная система

Тормозная жидкость

Перед эксплуатацией всегда проверяйте уровень тормозной жидкости. При понижении уровня тормозной жидкости доливайте только жидкость DOT4. На стр. 94 указаны каталожные номера продуктов POLARIS.

! После открытия флакона тормозной жидкости утилизируйте неиспользованную жидкость. Оставшуюся во флаконе тормозную жидкость хранить или использовать запрещается. Тормозная жидкость гигроскопична, что означает, что она быстро набирает влагу из воздуха. Наличие влаги приводит к снижению температуры кипения тормозной жидкости и ранней потере эффективности тормозов, следовательно, несчастному случаю или серьезной травме.

Заменяйте тормозную жидкость каждые два года и всякий раз, когда жидкость становится загрязненной, ее уровень падает ниже минимального, или если тип и марка жидкости в бачке неизвестна. Резервуар расположен за левым передним колесом.

1. Расположите технику на ровной поверхности.
2. Включите нейтральную передачу. Включите стояночный тормоз.
3. Проверьте уровень жидкости в резервуаре. Уровень должен находиться между верхней и нижней метками. Долейте жидкость при необходимости.
4. С усилием выжмите тормоза на несколько секунд и проверьте утечку жидкости через штуцеры.



ТЕХНИЧЕСКОЕ ОБСЛУЖИВАНИЕ

Проверка рулевого управления

Проверяйте систему выпуска на предмет отсутствия износа или повреждений с периодичностью, установленной в Таблице «Регламент технического обслуживания» на стр. 53.

1. Расположите технику на ровной поверхности.
2. Немного поверните руль налево или направо.
3. Свободный ход руля должен быть в пределах 20-25 мм.
4. При обнаружении избыточного люфта, или отсутствии плавности хода или заеданиях обратитесь к вашему дилеру POLARIS.

Регулировка пружин амортизаторов

Передние и задние пружины можно регулировать для обеспечения необходимой предварительной затяжки пружин. Вращайте регуляторы по часовой или против часовой стрелки для того, чтобы произвести регулировки. Предварительный натяг всех пружин подвески должен быть одинаковым.

ВНИМАНИЕ! Не одинаковая регулировка может привести к ухудшению управляемости, что может привести к несчастному случаю или аварии. Всегда изменяйте регулировку одинаково с левой стороны и с правой.

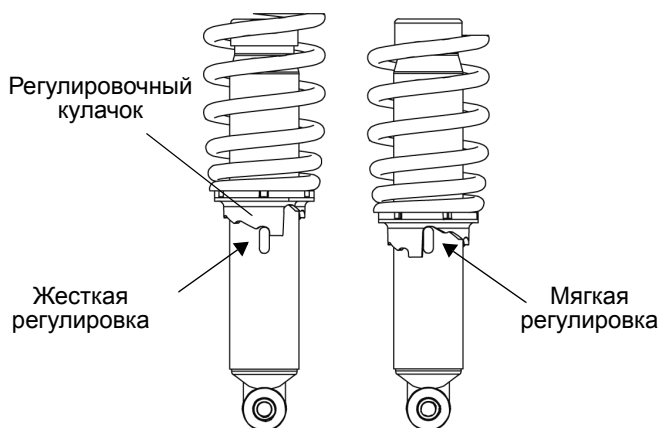

Схождение

Используйте процедуру для проверки схождения передних колес. Рекомендуемое схождение: - 3-6 мм (расхождение).

ВНИМАНИЕ! Неверная регулировка схождения может привести к повреждениям или смерти. Не производите регулировку самостоятельно. Регулировку должен производить авторизованный дилер Polaris.

1. Расположите технику на ровной поверхности.
2. Установить руль в прямое положение и закрепите его.
3. Поместите мелом отметку на центральной линии передних шин примерно в 25 см от пола, или как можно ближе к центральной линии ступицы/оси.



- Убедитесь, что обе метки находились на одинаковом расстоянии от пола.
4. Измерьте расстояние между метками и запишите результат измерений (1).
 5. Переместите мотовездеход, чтобы повернуть шины 180°. Расположите колеса так, чтобы отметка находилась в задней части на уровне центральной линии ступицы/оси.
 6. Измерьте расстояние между метками и запишите результат измерений (2).
 7. Вычтите значение 2 из значения 1. Полученный результат является схождением.
 8. При выявлении неверной регулировки обратитесь к дилеру Polaris.

ТЕХНИЧЕСКОЕ ОБСЛУЖИВАНИЕ

Шины

⚠ ВНИМАНИЕ

Эксплуатация транспортного средства с изношенными шинами увеличивает вероятность заноса, ведущего к потере управления и смертельным травмам. Шины с глубиной протектора 3 мм и менее должны быть немедленно заменены.

Неадекватное внутреннее давление и применение шин нестандартного типоразмера могут повлиять на маневренность транспортного средства и вызвать потерю управления и смертельные травмы. Поддерживайте нужное давление. При замене шин используйте шины типа и размера, одобренного Polaris.

Глубина протектора

Шины с глубиной протектора 3 мм и менее должны быть немедленно заменены.

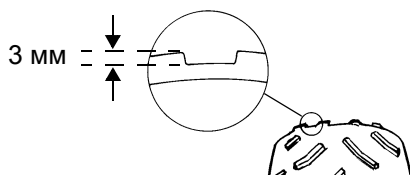

Затяжка ступицы переднего колеса

Правильная затяжка подшипника переднего колеса и гайки оси очень важна для вашей безопасности. Все операции должны производиться дилером POLARIS.

Снятие колеса

1. Расположите технику на ровной поверхности.
2. Включите нейтральную передачу. Включите стояночный тормоз. Выключите двигатель.
3. Немного отпустите гайки колеса.
4. Поднимите сторону рамы и подставьте подставку под часть рамы в районе подножки.
5. Снимите колесные гайки. Снимите колесо.

Шины

Установка колеса

1. Включите нейтральную передачу.
2. Включите стояночный тормоз.
3. Поставьте колесо так, чтобы ниппель располагался снаружи, а вращение колеса происходило в направлении, указанном стрелкой на шине.
4. Установите колесные гайки и затяните их от руки.
5. Опустите машину на землю.
6. Затяните колесные гайки. Момент затяжки указан в таблице.

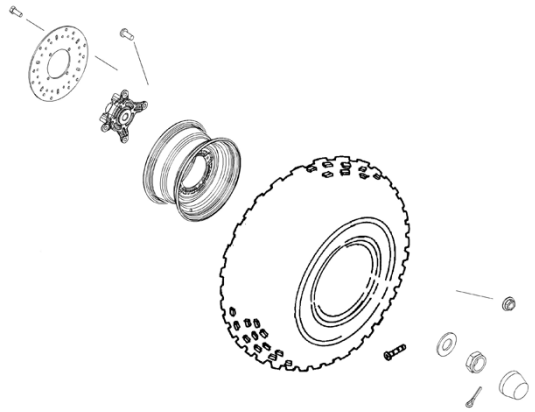

Неправильная установка колес приводит к быстрому износу шин, кроме того, существует опасность потери контроля над машиной, что, в свою очередь, может привести к аварии или несчастному случаю. Убедитесь, что все гайки затянуты в соответствии со спецификацией. Не отпускайте гайки со шплинтом. Обратитесь к дилеру POLARIS.

Спецификация по затяжке колесных гаек

Регулярно проверяйте затяжку колесных гаек.

Измерения	Момент затяжки
Переднее колесо	37 Нм
Заднее колесо	37 Нм

ТЕХНИЧЕСКОЕ ОБСЛУЖИВАНИЕ

Фары

Замена ламп фар

Если фара не работает, возможно необходимо заменить выработавшую свой ресурс лампу. Устанавливайте только лампы, приобретенные у вашего дилера Polaris.

1. Отсоедините проводку.
2. Снимите резиновый чехол с задней части фары.
3. Нажмите на патрон и поверните его против часовой стрелки, для того, чтобы снять. Заметьте положение выступа на лампе и вытащите лампу.
4. Установите новую лампу. Убедитесь в том, что нить накала расположена горизонтально.
5. Установите патрон. Нажмите на него и поверните на 1/4 оборота для фиксации.
6. Запустите двигатель, для того, чтобы убедиться, что фара заработала. Если фара не заработала, обратитесь к дилеру Polaris.
7. Установите чехол и подсоедините проводку.

Замена ламп задних фар

Если задняя фара не работает, возможно необходимо заменить лампу.

1. Вывинтите 2 винта крепления линзы фары. Снимите линзу.
2. Установите новую рекомендованную лампу.
3. Проверьте работу фар.
4. Установите на место линзу.

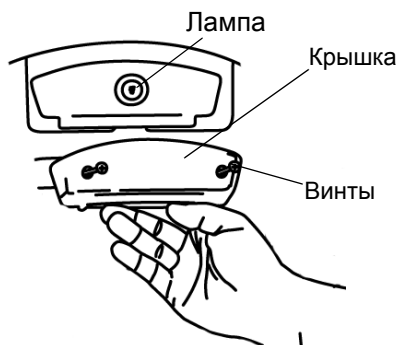

ТЕХНИЧЕСКОЕ ОБСЛУЖИВАНИЕ

Затопление мотовездехода

ПРИМЕЧАНИЕ: Если вовремя не принять необходимые меры, то транспортное средство после пребывания в воде может очень сильно пострадать. Немедленно доставьте транспортное средство дилеру. Не запускайте двигатель.

При попытке запуска двигателя, побывавшего в воде, он может быть серьезно поврежден. Следуйте рекомендациям ниже.

1. Переместите транспортное средство на сушу.
2. Закройте топливный кран.
3. Проверьте воздухозаборник. Вылейте из него воду и просушите. Замените фильтр, если в него попала вода. Тщательно высушите префильтр. См. стр. 67.
4. Снимите свечи зажигания свечным ключом.
5. Снимите сливную пробку карбюратора.
6. Проверните коленчатый вал несколько раз электростартером.
7. Высушите свечи. В случае, если свечи зажигания в нормальном состоянии и не требуют замены установите их на место, в противном случае замените.
8. Затяните сливную пробку карбюратора.
9. Откройте топливный кран.
10. Попробуйте запустить двигатель. Если двигатель не запускается, еще раз и более тщательно просушите все намокшие детали.
11. Независимо от того, заработал двигатель или нет, как можно скорее покажите пострадавший мотовездеход авторизованному дилеру Polaris.
12. Процедура удаления воды из вариатора (CVT) описана на стр. 66.

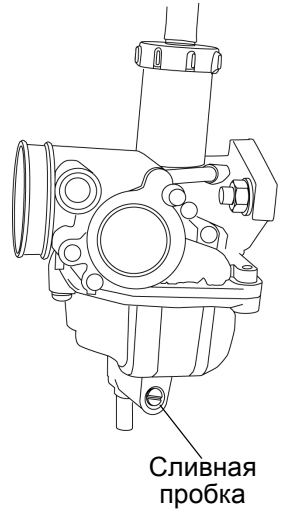

ТЕХНИЧЕСКОЕ ОБСЛУЖИВАНИЕ

Батарея

ВНИМАНИЕ

Неправильное подключение кабелей батареи или их ненадежное подключение может привести к взрыву, что приведет к травмам или смерти. При снятии батареи всегда отсоединяйте черный кабель первым. При установке батареи всегда подсоединяйте черный кабель последним.

ВНИМАНИЕ

Электролит батареи ядовит. Он содержит серную кислоту. При контакте с кислотой возможны серьезные ожоги кожи глаз и повреждение одежды.

Противодействие поражающим факторам кислоты:

Внешнее: Смойте большим количеством воды.

Внутреннее: Выпейте большое количество воды или молока. Заешьте яйцом или растительным маслом. Немедленно обратитесь к врачу.

Глаза: Промывайте водой в течение 15 минут и незамедлительно обратитесь к врачу.

Батареи могут выделять взрывоопасные газы. Не допускайте нахождения открытого огня и источников искр вблизи батареи. Обеспечьте достаточную вентиляцию при зарядке батареи. Всегда используйте защиту глаз при работе с батареями. **НЕ ДОПУСКАЙТЕ НАХОЖДЕНИЯ ДЕТЕЙ ВБЛИЗИ БАТАРЕИ.**

Ваш квадроцикл может быть оборудован обслуживаемой или необслуживаемой аккумуляторной батареей. Необслуживаемую батарею можно узнать по плоским крышкам на верхней стороне батареи. Обслуживаемая батарея имеет шесть заливных пробок на верхней стороне аккумулятора.

Клеммы и контакты аккумулятора должны быть защищены от коррозии. Налет ржавчины снимайте жесткой щеткой. Промойте клеммы и соединения аккумулятора раствором одной столовой ложки соды на стакан воды. Затем смойте раствор водопроводной водой и вытрите клеммы ветошью. Покройте клеммы диэлектрической смазкой или техническим вазелином. Будьте осторожны, чтобы не допустить попадания раствора соды или водопроводной воды внутрь аккумуляторной батареи.

Батарея

Снятие батареи

1. Снимите сиденье водителя. См. стр. 26.
2. При использовании обслуживаемых аккумуляторов установите вентиляционную трубку (у необслуживаемых аккумуляторов вентиляционная трубка отсутствует).
3. Сначала отсоедините черный (отрицательный) провод.
4. Затем отсоедините красный (положительный) провод.
5. Осторожно снимите аккумуляторную батарею с квадроцикла. Не переворачивайте обслуживаемый аккумулятор, это может привести к вытеканию электролита из аккумулятора.



Батарея

ПРИМЕЧАНИЕ: Если электролит попал на транспортное средство, немедленно смойте его раствором соды, состоящим из одной столовой ложки соды на стакан воды, чтобы предотвратить повреждение отделочного покрытия транспортного средства.

ТЕХНИЧЕСКОЕ ОБСЛУЖИВАНИЕ

Батарея

Установка батареи

Использование нового, не полностью заряженного аккумулятора может повредить аккумулятор и сократить срок его службы. Это также может нарушить работу машины. Перед установкой аккумулятора, зарядите его в соответствии с указаниями на стр. 84.

1. Убедитесь в том, что аккумулятор полностью заряжен.
2. Установите аккумулятор в крепление аккумулятора.
3. Установите вентиляционную трубку на обычных батареях. Вентиляционная трубка должна быть не закупорена и надежно установлена. Не направляйте вентиляционную трубку в сторону нагретых элементов для предотвращения контакта с электролитом.



Аккумуляторные газы могут накапливаться при неправильной установке вентиляционной трубки и привести к взрыву, в результате которого могут быть серьезные травмы или смерть. Вентиляционная трубка должна быть не закупорена и надежно установлена.

4. Покройте клеммы диэлектрической смазкой или техническим вазелином.
5. Сначала подсоедините и затяните красный (положительный) провод.
6. Затем подсоедините и затяните черный (отрицательный) провод.
7. Убедитесь, что провода уложены правильно.
8. Установите сиденье водителя на место.

Батарея

Хранение батареи

Если мотовездеход не используется более трех месяцев, снимите с него аккумуляторную батарею, убедитесь, что она полностью заряжена, и храните ее в защищенном от солнечных лучей прохладном сухом месте. Во время хранения ежемесячно проверяйте напряжение батареи и при необходимости подзаряжайте ее до состояния полного заряда. См. стр. 84.

Подсказка: Аккумулятор можно заряжать с помощью зарядного устройства Polaris Battery Tender (P/N 2871076) или раз в месяц подзаряжать его для компенсации нормального саморазряда. Во время хранения Battery Tender™ можно не отключать, в этом случае оно будет автоматически подзаряжать аккумулятор, когда напряжение на нем упадет ниже заданного уровня. На стр 94 указаны каталожные номера продуктов POLARIS.

Электролит батареи (обслуживаемая батарея)

Неправильное или недостаточное техническое обслуживание аккумуляторной батареи быстро выводит ее из строя. Регулярно проверяйте уровень электролита. Уровень жидкости должен всегда находиться между верхней и нижней отметками на резервуаре.

Заливайте только дистиллированную воду. Водопроводная вода содержит растворенные элементы, которые вредны для батареи.

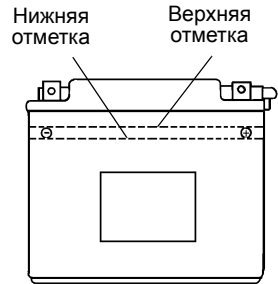

ТЕХНИЧЕСКОЕ ОБСЛУЖИВАНИЕ

Батарея

Зарядка батареи (обслуживаемая батарея)

1. Снимите аккумулятор с транспортного средства для предотвращения повреждений из-за возможной утечки электролита в процессе зарядки. См. стр. 81.
2. Заряжайте аккумулятор током не более, чем 1/10 от емкости ампер/час аккумулятора. Плотность электролита должна быть 1,270 или выше.
3. Заново установите аккумулятор. См. стр. 82. Убедитесь в том, что положительный провод направлен к передней части транспортного средства.

Зарядка батареи (Герметичная батарея)

Приведенные ниже рекомендации по зарядке справедливы только для необслуживаемых аккумуляторов. Перед тем как приступить к зарядке аккумулятора, внимательно прочитайте все инструкции.

Необслуживаемые аккумуляторы уже заполнены электролитом и выходят с завода в полностью заряженном состоянии. Не пытайтесь удалить запечатывающую аккумулятор ленту или добавить в него жидкость.

Единственное, что важно для необслуживаемого аккумулятора - это держать его полностью заряженным. Поскольку аккумулятор герметичен и запечатывающую его ленту снимать нельзя, для измерения постоянного напряжения необходимо использовать вольтметр или мультиметр.



При перегреве аккумулятор может взорваться, нанеся серьезные травмы, в том числе со смертельным исходом. Тщательно соблюдайте время заряда. Прекратите заряд, если на ощупь батарея стала теплой. Охладите ее, перед тем как продолжить заряд.

При подзарядке точно выполните следующие инструкции.

1. Проверьте напряжение аккумулятора с помощью вольтметра или мультиметра. Полностью заряженный аккумулятор должен показывать напряжение 12.8 вольт или выше.
2. Если напряжение меньше 12.8 вольта, подзарядите аккумулятор током 1.2 ампера до тех пор, пока напряжение на нем не повысится до 12.8 вольта или выше.

Подсказка: При использовании автоматического зарядного устройства при подзарядке руководствуйтесь инструкциями изготовителя. В случае зарядного устройства с постоянным током при подзарядке выполните следующие рекомендации.

ТЕХНИЧЕСКОЕ ОБСЛУЖИВАНИЕ

Батарея

Зарядка батареи (Герметичная батарея)

Проверьте состояние аккумулятора до и через 1-2 часа после окончания зарядки.

Состояние зарядки	Напряжение	Действие	Время заряда (При использовании зарядного устройства постоянного тока @ руководствуйтесь величиной нормального зарядного тока, указанного на батарее)
100%	12.8-13.0 В	Нет, проверьте через 3 месяца после даты производства	Нет необходимости
75%-100%	12.5-12.8 В	Необходима небольшая подзарядка, проверяйте каждые 3 месяца	3-6 часов
50%-75%	12.0-12.5 В	Необходима зарядка	5-11 часов
25%-50%	11.5-12.0 В	Необходима зарядка	Не менее 13 часов, проверяйте состояние зарядки
0%-25%	менее 11.5 В	Необходима зарядка с помощью десульфатирующего устройства	Не менее 20 часов

ТЕХНИЧЕСКОЕ ОБСЛУЖИВАНИЕ

Очистка и хранение

Мойка

Чистка не только придает транспортному средству опрятный и привлекательный внешний вид, но и продлевает срок его эксплуатации.

Перед началом мойки обнаружьте отверстия вентиляции вариатора. Эти отверстия располагаются под крыльями задних колес. Избегайте попадания воды в этот заборник при мойке.

ПРИМЕЧАНИЕ: Вода попавшая в вариатор при мойке может нарушить его работу. Не допускайте попадания воды при мойке в вентиляционное отверстие вариатора при мойке мотовездехода сзади.

Струя воды под высоким давлением может повредить некоторые детали транспортного средства. Рекомендуем мыть транспортное средство водой с мылом вручную или с помощью садового шланга.

Некоторые химические составы и репелленты могут повредить пластиковые детали машины. Не допускайте контакта таких составов с пластиковыми поверхностями.

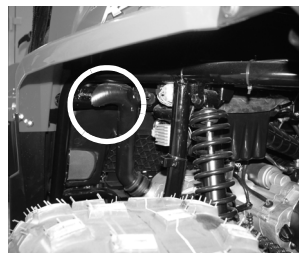

Самые лучшие и самые безопасные средства мойки— садовый шланг и ведро с мыльной водой.

1. Используйте специальные тряпки для мойки. Начинайте мыть корпус мотовездехода с верха.
2. Чаще ополаскивайте транспортное средство чистой водой.
3. Протрите корпус транспортного средства насухо, чтобы не оставалось разводов.

Рекомендации по мойке

- Избегайте использования грубых чистящих средств, которые могут поцарапать покрытие.
- Использование мойки с водой, подаваемой под высоким давлением, может привести к повреждению и последующему дорогостоящему ремонту.
- Корпус транспортного средства можно полировать не абразивной пастой.
- Всегда используйте чистую ветошь или замшу для очистки и полировки. Частицы загрязнений могут поцарапать покрытие.

ТЕХНИЧЕСКОЕ ОБСЛУЖИВАНИЕ

Очистка и хранение

Мойка

При использовании мойки автомобильного типа с водой, подаваемой под высоким давлением, будьте особенно осторожны. Возможно повреждение окрашенных кузовных панелей, и предупредительных табличек. Не направляйте струю на следующие элементы:

- Подшипники колес
- Радиатор
- Сальники трансмиссии
- Система вентиляции вариатора
- Тормозная система
- Пластиковые панели
- Наклейки
- Электрические элементы и проводка

Если какая-либо из табличек придет в негодность, вы можете приобрести ее у вашего дилера. Обратитесь к дилеру.

После мойки сразу же смажьте все смазочные фитинги. Дайте двигателю поработать какое-то время для испарения всей воды, попавшей на двигатель или в выхлопную систему.

Полировка

Корпус транспортного средства можно полировать аэрозолем для полировки мебели. Следуйте инструкциям производителя.

Рекомендации по полировке

- Не используйте продукты, предназначенные для автомобилей, некоторые из них могут поцарапать отделку вашего мотовездехода.
- Всегда используйте чистую ветошь или замшу для очистки и полировки. Частицы загрязнений могут поцарапать покрытие.

ТЕХНИЧЕСКОЕ ОБСЛУЖИВАНИЕ

Очистка и хранение

Уход за хромированными колесными дисками (при наличии)

Правильный уход защищает хромированные колеса от коррозии и продлевает срок их службы. Ваш мотовездеход всегда будет выглядеть как новый.

Подсказка: Дороги, обработанные солевыми составами (или морской воздух, пропитанный солью), особенно опасны для хромированных колес. Чаще мойте и чистите колеса, если среда, в которой они эксплуатируются, провоцирует развитие коррозии.

1. Регулярно мойте хромированные диски. Для удаления грязи, ила и соли можно пользоваться мягким моющим средством. Не применяйте абразивные составы для чистки металлизированных и окрашенных поверхностей.
2. Мойте большим количеством воды. Остатки мыла, чистящего средства, соли, грязи, и др. способствуют развитию коррозии.
3. Регулярно обрабатывайте хромированные диски полирующими составами. Для этого подойдут пасты, которыми обычно пользуются для полировки хромированных поверхностей автомобилей.
4. Покройте полированные хромированные диски пастой, стойкой к атмосферным воздействиям. Внимательно подойдите к выбору подходящей пасты. Руководствуйтесь инструкциями изготовителей паст.

Удаление коррозии

Легкую коррозию можно удалить «металлической» ватой (класс 0000-ОГТ). Обработайте области с коррозией пока коррозия не будет удалена. После удаления коррозии очистите и отполируйте поверхность, как указано выше.

ТЕХНИЧЕСКОЕ ОБСЛУЖИВАНИЕ

Очистка и хранение

Рекомендации по хранению

ПРИМЕЧАНИЕ: Не запускайте двигатель во время хранения, чтобы не разрушить защитную пленку, созданную при обработке двигателя защитным составом. Не запускайте двигатель, находящийся на консервации.

Наружная очистка

После проведения ТО вымойте транспортное средство в соответствии с рекомендациями. См. стр. 86.

Добавка стабилизатора в топливо

1. Залейте топливо в бак.
2. Залейте POLARIS Carbon Clean Fuel Treatment или POLARIS Fuel Stabilizer в бак. Следуйте инструкциям на емкости. Состав Carbon Clean удаляет влагу из топливной системы, стабилизирует топливо и удаляет отложения с поршней, колец, клапанов и системы выпуска.
3. Дайте двигателю поработать минут 15-20, так, чтобы состав распределился по всей топливной системе.
4. Закройте топливный кран.
5. Слейте поплавковую камеру карбюратора.

Воздушный фильтр/Воздушный короб

Проверьте и очистите и при необходимости замените воздушный фильтр. См. стр. 67. Очистите воздушный короб. Слейте осадок.

Уровни эксплуатационных жидкостей

Проверьте уровни эксплуатационных жидкостей. Добавляйте или заменяйте эксплуатационные жидкости в соответствии с регламентом периодического технического обслуживания, на стр. 53.

- Трансмиссионное масло
- Тормозная жидкость (заменяйте раз в 2 года или при обнаружении потемнения или загрязнения)

Масло двигателя

Замените масло двигателя. См. стр. 60.

ТЕХНИЧЕСКОЕ ОБСЛУЖИВАНИЕ

Очистка и хранение

Рекомендации по хранению

Осмотр и смазка

Осмотрите все тросы, нанесите на них смазку. Места нанесения смазки инструкции по применению универсальной смазки Polaris Premium приведены в настоящем Руководстве на стр. 53.

Обработка двигателя защитным составом

Используйте состав POLARIS Engine Fogging Oil. Следуете рекомендациям на упаковке.

Обслуживание аккумуляторной батареи

Как правильно переключать передачи - см. на стр. 83-85.

Помещение для хранения/Чехлы

Убедитесь, что помещение для хранения хорошо проветривается. Закройте машину чехлом Polaris для мотовездеходов. Не накрывайте транспортное средство пластиковыми материалами. Они не обеспечивают необходимой вентиляции и способствуют коррозии и процессам окисления.

Введение в эксплуатацию после хранения

1. Проверьте уровень электролита и при необходимости зарядите аккумулятор. Установите его в транспортное средство. Убедитесь, что трубка вентиляции правильно проложена и не имеет перегибов.
2. Убедитесь, что свеча зажигания вставлена плотно.
3. Залейте топливо в бак.
4. Проверьте все пункты раздела ежедневного осмотра перед поездкой, см. стр. 38. Затяжка болтов, гаек и прочих соединений должна проверяться дилером POLARIS.
5. Проверяйте и смазывайте все компоненты через интервалы, указанные в регламенте ТО, стр. 53.

ТЕХНИЧЕСКОЕ ОБСЛУЖИВАНИЕ

Транспортировка

При транспортировке следуйте инструкциям ниже.

1. Включите нейтральную передачу. Включите стояночный тормоз.
2. Выключите двигатель.
3. Закройте топливный кран.
4. Выньте ключ зажигания из замка.
5. Проверьте надежность фиксации крышки топливного бака и сидений. Убедитесь, что сиденья установлены правильно и не болтаются.

ПРИМЕЧАНИЕ: Надежно привяжите транспортное средство за раму, используя подходящую веревку. Не цепляйте веревку за передние рычаги, багажные площадки или рукоятки.

6. Оберните крепежные стропы вокруг труб рамы или зацепите за них крюки.
7. Задние стропы оберните вокруг заднего маятникового рычага подвески.

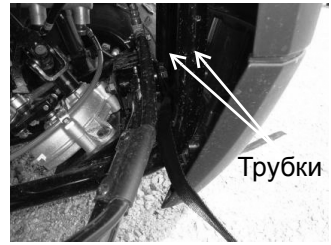

Шаг 6



Шаг 6



Шаг 7

СПЕЦИФИКАЦИИ

RZR 170	
Максимальный Вес Водителя	68 кг (каждый человек)
Максимальная грузоподъемность	81.7 кг
Максимально разрешенная масса	381 кг
Сухой вес	227 кг
Запас топлива	9.5 л
Объем масла	1.1 л
Объем трансмиссии	700 мл
Полная длина	216 см
Полная ширина	122 см
Полная высота	139.7 см
Колесная база	165 см
Дорожный просвет	15.2 см
Тип двигателя	4-тактный
Рабочий объем	169 куб.см
Тип системы охлаждения	Воздушная
Диаметр цилиндра x Ход поршня	61 мм x 57.8 мм
Мощность генератора	80 Вт
Степень сжатия	9,5:1
Карбюратор	1 / 22 мм (Тип VM)
Жиклер холостого хода	35
Главный жиклер	100
Винт подачи воздуха	2 оборота наружу
Игла	2MKNN-4 положения
Запуск	Электростартер
Система зажигания	CDI
Свечи зажигания / Зазор	NGK CR6HSA / 0.6-0.7 мм
Передняя подвеска	A-образные рычаги с ходом 12.7 см
Задняя подвеска	Два амортизатора маятниковый рычаг ход 12.7 см
Система смазки	Мокрый картер
Тип трансмиссии	Автоматическая CVT
Конечная передача	Цепь
Схема переключения КПП	F/N/R

RZR 170	
Размер шин - Перед	19x7-8
Размер шин - Зад	20x10-9
Давление в шинах - Перед	3 psi (20,7 КПа)
Давление в шинах - Зад	3 psi (20,7 КПа)
Тормозная система	Дисковые гидравлические на всех колесах с приводом от педали
Стояночный тормоз	Механический, Задние колеса
Фары	2 стандарт
Стоп-сигнал	Стандарт

Калибровка карбюратора

Настройки карбюратора									
*В выделенных ячейках указаны заводские настройки									
ВыСОТА Метров	ТЕМПЕРАТУРА ОКРУЖАЮЩЕГО ВОЗДУХА								
	°F:	Ниже -25	с -30 на -10	с -15 на +5	с 0 на +20	с +15 на +35	с +30 на +50	с +45 на +65	Выше +60
	°C:	Ниже-35	с -34 на -23	с -26 на -15	с -18 на -7	с -9 на +2	с -1 на +10	с +7 на +18	Выше +16
0-600 (0-2000)	Главный жиклер	102	102	100	100	100	100	100	100
	Жиклер холостого хода	38	38	38	35	35	35	35	35
	Положение иглы	#4	#4	#4	#4	#4	#4	#4	#4
600-1200 (2000-4000)	Главный жиклер	102	102	100	100	100	100	100	100
	Жиклер холостого хода	38	38	38	35	35	35	35	35
	Положение иглы	#4	#4	#4	#4	#4	#4	#4	#4
1200-1800 (4000-6000)	Главный жиклер	102	102	100	100	100	100	100	100
	Жиклер холостого хода	38	38	38	35	35	35	35	35
	Положение иглы	#4	#4	#4	#4	#4	#4	#4	#4
1800-2400 (6000-8000)	Главный жиклер	102	102	100	100	100	100	100	100
	Жиклер холостого хода	38	38	38	35	35	35	35	35
	Положение иглы	#4	#4	#4	#4	#4	#4	#4	#4
2400-3000 (8000-10000)	Главный жиклер	100	100	98	98	98	98	98	98
	Жиклер холостого хода	38	38	38	35	35	35	35	35
	Положение иглы	#4	#4	#4	#4	#4	#4	#4	#4
3000-3700 (10000-12000)	Главный жиклер	100	100	98	98	98	98	98	98
	Жиклер холостого хода	38	38	38	35	35	35	35	35
	Положение иглы	#4	#4	#4	#4	#4	#4	#4	#4

Для регулировки обратитесь к дилеру *Polaris*.

Настройки вариатора

Для доступа к вариатору и его проверки, снимите пассажирское сиденье и панель доступа. См. стр. 26.

ВыСОТА (Метров)	ВЕС ГРУЗИКОВ
0-3048	6 @ 17 г
Выше 3048	*6 @ 15 г PN 0454619

*Опционально грузики 15 г

ПРОДУКЦИЯ POLARIS

Артикул Описание	
Масло двигателя	
2870791	Fogging Oil (12 унций Aerosol)
2878920	PS-4 Extreme Duty Synthetic 10W-50 4-Cycle Oil (qt./0.95 л)
2878919	PS-4 Extreme Duty Synthetic 10W-50 4-Cycle Oil (gal./3.8 л)
Жидкости для редукторов / трансмиссии	
2878068	AGL Full Synthetic Gearcase Lubricant & Transmission Fluid (qt./ 0.95 л)
2878069	AGL Full Synthetic Gearcase Lubricant & Transmission Fluid (gal./3.8 l)
2872348	Chain Lube, Aerosol
Смазки	
2871312	Grease Gun Kit, All Season Grease
2871322	All Season Grease (3 oz./89 мл картридж)
2871423	All Season Grease (14 oz./414 мл картридж)
2871329	Dielectric Grease (Nyogel™)
Присадки/Разное	
2871326	Carbon Clean
2870652	Fuel Stabilizer
2872189	DOT 4, тормозная жидкость
2871956	Loctite™ 565
2859044	зарядка батареи POLARIS Battery Tender™

ПОИСК И УСТРАНЕНИЕ НЕИСПРАВНОСТЕЙ

Износ приводного ремня

Возможная причина	Решение
Движение на низких оборотах двигателя и с малой скоростью	Движение на высокой скорости.
Недостаточный прогрев двигателя при эксплуатации в холодную погоду	Прогрейте двигатель мотовездехода не менее 5 минут. В нейтральном режиме немного нажмите на педаль привода дросселя 5 - 7 раз. Это сделает ремень более гибким, и предотвратит его перегрев.
Медленное включение вариатора	Энергичнее работайте рычагом газа.
Проскальзывание ремня вариатора при попадании снега или воды внутрь вариатора	Высушите вариатор (См. стр 66) <i>Не допускайте попадание воды в вариатор (см. стр 86)</i> . Проверьте уплотнения вариатора.
Неисправность вариатора	Обратитесь к дилеру POLARIS.
Снижение мощности двигателя	Проверьте свечи зажигания, проверьте топливный бак на предмет отсутствия воды или льда. Обратитесь к дилеру.
Применение неверного ремня вариатора	Установите рекомендуемый ремень.
Неверная обкатка ремня вариатора	Всегда производите правильную обкатку ремня. См. стр. 36.

ПОИСК И УСТРАНЕНИЕ НЕИСПРАВНОСТЕЙ

Двигатель не проворачивается

Возможная причина	Решение
Низкий заряд батареи	Подзарядите аккумулятор до напряжения 12.8 В пост. тока
Плохой контакт аккумулятора	Проверьте и подтяните все соединения
Плохой контакт реле	Проверьте и подтяните все соединения

Коленвал проворачивается, но двигатель не запускается

Возможная причина	Решение
Нет топлива	Откройте топливный кран, заправьте топливо
Забитый топливный клапан или фильтр	Проверьте, очистите или замените
Вода в топливе	Слейте топливо. Заправьтесь свежим топливом
Старое или не рекомендованное топливо	Замените на свежее рекомендованное топливо
Перекрыт топливный клапан.	Откройте топливный кран
Загрязнены/неисправны свечи зажигания	Проверьте, при необходимости замените
Нет искры на свече	Проверьте, при необходимости замените
Вода или топливо в картере	Немедленно обратитесь к дилеру POLARIS
Избыточное использование обогатителя	Проверьте, очистите и/или замените свечи
Засорившийся топливный фильтр	Замените фильтр
Низкий заряд батареи	Подзарядите аккумулятор до напряжения 12.8 В пост. тока
Механическое повреждение	Обратитесь к дилеру

Хлопки в глушителе

Возможная причина	Решение
Слабая искра в свече	Проверьте, очистите и/или замените свечи
Неверный зазор или температурный диапазон свечи	Установите зазор согласно спецификации или замените свечи
Старое или нерекондуемое топливо	Замените на свежее рекомендованное топливо
Неправильная установка высоковольтных проводов на свечи	Обратитесь к дилеру
Неверное опережение зажигания	Обратитесь к дилеру
Механическое повреждение	Обратитесь к дилеру
Плохие контакты в цепи зажигания	Проверьте и подтяните все соединения
Вода в топливе	Замените на свежее рекомендованное горючее
Отсутствие герметичности выпускного коллектора	Обратитесь к дилеру

ПОИСК И УСТРАНЕНИЕ НЕИСПРАВНОСТЕЙ

Детонация в двигателе

Возможная причина	Решение
Низкое качество или низкое октановое число топлива	Замените рекомендованным топливом
Неверное опережение зажигания	Обратитесь к дилеру
Неверный зазор или температурный диапазон свечи	Установите зазор согласно спецификации или замените свечи

Двигатель работает неустойчиво, глохнет или пропуски зажигания

Возможная причина	Решение
Загрязнены/неисправны свечи зажигания	Проверьте, очистите и/или замените свечи
Изношены или неисправны высоковольтные провода	Обратитесь к дилеру
Неверный зазор или температурный диапазон свечи	Установите зазор согласно спецификации или замените свечи
Плохие контакты в цепи зажигания	Проверьте и подтяните все соединения
Вода в топливе	Замените рекомендованным топливом
Низкий заряд батареи	Подзарядите аккумулятор до напряжения 12.8 В пост. тока
Пережата или заблокирована магистраль вентиляции топливного бака	Проверьте, замените
Недопустимый сорт топлива	Замените рекомендованным топливом
Засорен воздушный фильтр	Проверьте, очистите или замените
Неисправность управления дросселем	Обратитесь к дилеру
Другая механическая поломка	Обратитесь к дилеру

Причина забеднения смеси	Решение
Недостаточно топлива или загрязненное топливо	Добавьте или замените топливо, прочистите топливную систему
Неправильный тип топлива	Замените рекомендованным топливом
Засорившийся топливный фильтр	Обратитесь к дилеру
Недопустимый сорт топлива	Замените рекомендованным топливом
Неверная калибровка карбюратора	Обратитесь к дилеру

Причины забогачения смеси	Решение
Слишком высокое октановое число топлива	Замените на свежее рекомендованное топливо
Избыточное использование обогатителя	Проверьте, очистите и/или замените свечи
Запуск/выключение не прогретого двигателя	Прогревайте двигатель перед началом движения и перед выключением
Недопустимый сорт топлива	Замените рекомендованным топливом
Засорен воздушный фильтр	Проверьте, очистите или замените
Неверная калибровка карбюратора	Обратитесь к дилеру

ПОИСК И УСТРАНЕНИЕ НЕИСПРАВНОСТЕЙ

Двигатель глохнет или не выдает мощность

Возможная причина	Решение
Нет топлива	Заправьтесь топливом
Пережата или заблокирована магистраль вентиляции топливного бака	Проверьте, замените
Избыточное использование обогатителя	Проверьте, очистите и/или замените свечи
Вода в топливе	Замените рекомендованным топливом
Загрязнены/неисправны свечи зажигания	Проверьте, очистите и/или замените свечи
Изношены или неисправны высоковольтные провода	Обратитесь к дилеру
Неверный зазор или температурный диапазон свечи	Установите зазор согласно спецификации или замените свечи
Плохие контакты в цепи зажигания	Проверьте и подтяните все соединения
Низкий заряд батареи	Подзарядите аккумулятор до напряжения 12.8 В пост. тока
Недопустимый сорт топлива	Замените на свежее рекомендованное топливо
Засорен воздушный фильтр	Проверьте, очистите или замените
Неисправность управления дросселем	Обратитесь к дилеру
Другая механическая поломка	Обратитесь к дилеру

Ограниченная гарантия

POLARIS обеспечивает **ОГРАНИЧЕННУЮ ГАРАНТИЮ** сроком 1 год на все узлы транспортного средства POLARIS в отношении дефектов материала и изготовления. Polaris гарантирует соответствие пламегасителя требованиям USFS 5100-1c в течение как минимум 1000 моточасов наработки при нормальной эксплуатации и выполнения требований регламента технического обслуживания.

Гарантия покрывает затраты на запчасти и работы по ремонту или замене дефектных деталей и начинает действовать с даты приобретения конечным потребителем. Если в период действия гарантии данное транспортное средство передается другому собственнику, то гарантия продолжает действовать, но при этом смена собственника не является основанием для продления изначального гарантийного срока. Гарантийный срок может изменяться в соответствии с местными законами и правилами международного региона.

Регистрация

В момент покупки дилер должен заполнить гарантийную регистрационную форму и передать ее в BRANDT в течение 5 дней. После получения регистрационной формы, BRANDT производит постановку единицы техники на гарантию. Покупателю не высылается подтверждение гарантии, поскольку право на гарантию дает имеющаяся у него копия гарантийной регистрационной формы. Если у вас нет оригинала подписанной регистрационной формы, а только ее копия, немедленно обратитесь к дилеру. **ГАРАНТИЯ ПОДДЕРЖИВАЕТСЯ ТОЛЬКО В ТОМ СЛУЧАЕ, ЕСЛИ ТРАНСПОРТНОЕ СРЕДСТВО ЗАРЕГИСТРИРОВАНО POLARIS.**

Выполненная дилером предпродажная подготовка и настройка техники в значительной степени определяют ее безаварийную работу. На машину, приобретенную в таре или без соответствующей дилерской подготовки, гарантия не распространяется.

Область действия гарантии и исключения: Ограничения гарантийных обязательств и возмещений

Настоящая гарантия не распространяется на любые дефекты, не связанные с дефектами материалов и некачественным изготовлением. **НАСТОЯЩАЯ ГАРАНТИЯ НЕ РАСПРОСТРАНЯЕТСЯ НА ДЕФЕКТЫ КОНСТРУКЦИИ.** Гарантия не включает случайные повреждения, нормальный износ и срабатывание, неправильное использование или обращение. Гарантия не распространяется на транспортное средство, компоненты, детали с внесенными структурными изменениями, с которыми обращались неаккуратно или использовали не по назначению.

Кроме того, гарантия исключает отказы, связанные с неправильной смазкой, неправильным временем работы двигателя, неправильным топливом, поверхностными дефектами, вызванными внешними напряжениями, теплом, холодом или загрязнениями, ошибками или недосмотром водителя, неправильным согласованием компонентов, натяжением, регулировками или компенсацией высоты, отказы из-за всасывания/загрязнения снегом, водой, грязью или другими посторонними веществами, неправильным обслуживанием, изменением составных частей, использованием внерыночных составных частей, неавторизованными ремонтами, ремонтами, выполненными по истечении гарантийного периода или в неавторизованной мастерской, с использованием конкурирующих продуктов или продукции, используемых для коммерческих целей.

ГАРАНТИЯ

Ограничения гарантийных обязательств и возмещений

Данная гарантия не покрывает повреждения или неполадки, вызванные нарушением правил эксплуатации, авариями, пожаром или любыми другими причинами, за исключением производственных дефектов, дефектов материалов, а также не распространяется на расходные материалы, элементы, подлежащие естественному износу или детали, имеющие поверхности трения, подвергающиеся чрезмерным нагрузкам и воздействию окружающей среды и/или воздействию, для которого они не предназначены, включая, но не ограничиваясь следующими элементами:

- Диски и шины
- Составные части подвески
- Элементы тормозной системы
- Составные части сидения
- Детали вариатора
- Составные части рулевого управления
- Аккумуляторные батареи
- Лампы/герметичные прожекторные лампы
- Фильтр
- Смазочные материалы
- Втулки
- Обработанные и необработанные поверхности
- Карбюратор/Дроссель
- Детали двигателя
- Приводные ремни
- Гидравлические компоненты и жидкости
- Размыкатели/предохранители
- Электронные компоненты
- Свечи зажигания
- Уплотнители
- Охлаждающие жидкости
- Подшипники

Смазки и жидкости

1. Смешивание разных сортов масел и применение масел, нерекондованных марок, приводит к серьезным поломкам двигателя. Мы рекомендуем использовать только рекомендованное масло POLARIS.

2. Повреждения, связанные с использованием не рекомендованных смазок или жидкостей, не покрываются гарантией.

Данная гарантия не покрывает личные убытки или расходы, в том числе пробег, транспортные расходы, проживание в отелях, питание, доставку и транспортировку, потерю товарной стоимости, упущенную выгоду и потерю личного времени.

ЕДИНСТВЕННЫМ ВОЗМЕЩЕНИЕМ ПРИ СОБЛЮДЕНИИ УСЛОВИЙ ПОДДЕРЖАНИЯ ГАРАНТИИ МОГУТ БЫТЬ, ИСКЛЮЧИТЕЛЬНО ПО ВЫБОРУ POLARIS, РЕМОНТ ИЛИ ЗАМЕНА ДЕФЕКТНОГО МАТЕРИАЛА, ДЕТАЛИ ИЛИ УЗЛА. ПРЕДУСМОТРЕННЫЕ НАСТОЯЩЕЙ ГАРАНТИЕЙ ВОЗМЕЩЕНИЯ ЯВЛЯЮТСЯ ЕДИНСТВЕННЫМИ ВОЗМЕЩЕНИЯМИ, ПРЕДОСТАВЛЯЕМЫМИ ЛЮБОМУ ЛИЦУ ПРИ НАРУШЕНИИ УСЛОВИЙ ГАРАНТИИ. POLARIS НЕ ПОДДЕРЖИВАЕТ ЛЮБЫЕ ДРУГИЕ ВОЗМЕЩЕНИЯ В ОТНОШЕНИИ ЛЮБЫХ ПОВРЕЖДЕНИЙ, ВОЗНИКШИХ ВСЛЕДСТВИИ ОБСТОЯТЕЛЬСТВ, НЕ ОПИСАННЫХ В ГАРАНТИЙНЫХ УСЛОВИЯХ, ИЛИ В СООТВЕТСТВИИ С КАКИМ-ЛИБО КОНТРАКТМ, ИЛИ КАКИЕ ЛИБО ДРУГИЕ. POLARIS НЕ НЕСЕТ ОТВЕТСТВЕННОСТИ ПЕРЕД КАКОЙ- ЛИБО ПЕРСОНОЙ ЗА СЛУЧАЙНЫЕ, КОСВЕННЫЕ ИЛИ СПЕЦИФИЧЕСКИЕ ПОВРЕЖДЕНИЯ ЛЮБОГО ВИДА, ПРОИСХОДЯЩИЕ ИЗ ОЧЕВИДНЫХ ИЛИ ПОДРАЗУМАВАЕМЫХ ГАРАНТИЙНЫХ ОБЯЗАТЕЛЬСТВ ИЛИ ЛЮБЫХ ДРУГИХ КОНТРАКТОВ, НЕВНИМАТЕЛЬНОСТИ ИЛИ ДРУГИХ ГРАЖДАНСКИХ ПРАВОНАРУШЕНИЙ И ТОМУ ПОДОБНОГО.

ДАННАЯ ОГРАНИЧЕННАЯ ГАРАНТИЯ РАСПРОСТРАНЯЕТСЯ НА УКАЗАННЫЕ В НЕЙ УСЛОВИЯ И ОБСТОЯТЕЛЬСТВА. ВСЕ ПОДРАЗУМЕВАЕМЫЕ ГАРАНТИИ (ВКЛЮЧАЯ, НО НЕ ОГРАНИЧИВАЯСЬ, ПОДРАЗУМЕВАЕМЫМИ ГАРАНТИЯМИ ТОВАРНОГО СОСТОЯНИЯ И ПРИГОДНОСТИ ДЛЯ КОНКРЕТНЫХ ЦЕЛЕЙ) ОГРАНИЧИВАЮТСЯ ПО ВРЕМЕНИ УПОМЯНУТЫМ ВЫШЕ ДВУМЯ ГОДАМИ ГАРАНТИЙНОГО ПЕРИОДА. POLARIS ОТКАЗЫВАЕТСЯ ОТ ЛЮБЫХ ПОДРАЗУМЕВАЕМЫХ ГАРАНТИИ, НЕ ОПИСАННЫХ В ДАННОМ ДОКУМЕНТЕ. В некоторых странах не допускаются исключения или ограничения, связанные со случайными или косвенными повреждениями или вытекающими из гарантии, так что перечисленные выше ограничения или исключения могут не распространяться на вас, если они не соответствуют действующему в стране законодательству.

Порядок получения гарантийного обслуживания

Если ваш мотовездеход требует гарантийного обслуживания, вы должны обратиться к дилеру Polaris, имеющему право на ремонт транспортных средств Polaris. Чтобы запросить гарантийное обслуживание, необходимо представить дилеру вашу копию гарантийной регистрационной формы и другие документы по запросу дилера. (Затраты на транспортировку транспортного средства к дилеру и обратно несет Вы). Polaris рекомендует обращаться к дилеру, у которого вы приобрели транспортное средство; тем не менее, для проведения гарантийного обслуживания Вы можете обратиться к любому официальному дилеру Polaris, обладающему правом сервисного обслуживания.

В стране приобретения единицы техники:

Любое обслуживание и ремонт должны выполняться авторизованным дилером POLARIS. В случае, если вы путешествуете по стране приобретения техники, гарантию Polaris обязан поддерживать любой официальный дилер Polaris.

Вне страны приобретения техники:

Обратитесь к любому авторизованному дилеру POLARIS. Докажите дилеру отсутствие постоянного проживания и эксплуатации техники в стране нахождения дилера. После проверки информации со стороны дилера возможно рассмотрение вашего гарантийного обращения.

При переезде:

При переезде в другую страну обратитесь к Официальному Представителю POLARIS в стране вашего проживания для решения вопроса. Единых правил для всех стран в таком случае нет. Для продолжения гарантийного обслуживания, возможно, потребуются предоставить документацию, подтверждающую ваш переезд. Возможно, потребуются получение специальной документации от POLARIS, допускающей регистрацию вашей техники в другой стране. В стране переезда вам необходимо обратиться к любому дилеру POLARIS и зарегистрировать вашу технику у нового дилера. Дилер проверит, есть ли у вас вся необходимая информация для эксплуатации вашей техники.

При покупке у частного лица:

При покупке техники не у официального дилера вне страны, где техника была изначально приобретена у официального дилера, все гарантийные обязательства Polaris, теряют свою силу. Вы должны предоставлять дилеру ваши контактные данные, включая ФИО, адрес, телефон для регистрации и получения уведомлений относительно вашей техники.

ГАРАНТИЯ ВЫВОЗИМАЯ ТЕХНИКА

ПРИ ОТСУТСТВИИ СПЕЦИАЛЬНЫХ ТРЕБОВАНИЙ ЗАКОНА ГАРАНТИЯ НЕ РАСПРОСТРАНЯЕТСЯ НА ТЕХНИКУ, ЭКСПЛУАТИРУЮЩУЮСЯ В СТРАНАХ, ОТЛИЧНЫХ ОТ СТРАНЫ ПРИОБРЕТЕНИЯ У ОФИЦИАЛЬНОГО ДИЛЛЕРА POLARIS. Эта политика не распространяется на технику поставляемую через официальную Дилерскую сеть Polaris в любой стране. Дилер при продаже не дает разрешения на экспорт проданной им техники из страны приобретения. При возникновении вопросов относительно гарантии Polaris вам необходимо обратиться с вопросом к официальному дилеру POLARIS. Эта политика не распространяется на технику, использующуюся для правительственных или военных целей. Эта политика не распространяется на отзывные кампании по безопасности.

ВНИМАНИЕ

В случае, если ваша единица техники зарегистрирована вне страны изначального приобретения у официального дилера, при этом вы не следовали процедуре указанной выше, все гарантийные обязательства POLARIS теряют свою силу. Техника, зарегистрированная для правительственных или военных целей, продолжает находиться под действием гарантийных обязательств Polaris.

Попытайтесь разрешить все связанные с гарантией проблемы с вашим дилером. При возникновении проблем ваш дилер обратится к Дистрибьютору.

Настоящая гарантия дает вам определенные юридические права, однако у вас могут быть и другие права, которые могут быть отличаться в разных странах. Если какое-либо из перечисленных условий теряет силу из-за противоречия местному или федеральному законодательству, все остальные условия гарантии остаются в силе.

По всем вопросам обращайтесь к официальному представителю Polaris.

США Ограниченная гарантия по отсутствию превышения уровня вредных выбросов EPA

Эта гарантия устанавливается в дополнение к стандартной гарантии Polaris. Polaris Industries Inc. гарантирует, что на момент изначальной покупки это сертифицированное транспортное средство разработано, построено и укомплектовано с учетом требований по отсутствию превышения уровня вредных выбросов. POLARIS гарантирует отсутствие дефектов в материалах и сборке, которые могли бы приводить к повышению уровня вредных выбросов.

Гарантия отсутствия превышения уровня вредных выбросов начинается с даты продажи и длится в течение 500 моточасов или 5000 км пробега эксплуатации или 30 календарных месяцев с момента покупки в зависимости от того, что наступит ранее. Гарантия отсутствия превышения уровня вредных выбросов начинается с даты продажи и длится в течение 250 моточасов или 2500 км пробега эксплуатации или 30 календарных месяцев с момента покупки в зависимости от того, что наступит ранее.

Гарантия распространяется на элементы, поломка которых ведет к увеличению вредных выбросов, и на системы, контролирурующие уровень выбросов. Замена и ремонт элементов, не подпадающих под данную гарантию, является ответственностью Владельца. Данная гарантия не распространяется на элементы, не влияющие на уровень выброса вредных веществ.

Данная гарантия распространяется на любую деталь, связанную с системами:

- Система впуска
- Система зажигания (исключая свечи зажигания)
- Топливная система
- Система рециркуляции

Данные устройства также оказывают влияние на вредные выбросы:

- Дополнительные устройства снижения выбросов
- Датчики
- Клапаны вентиляции картера
- Блоки управления

ГАРАНТИЯ

США Ограниченная гарантия по отсутствию превышению уровня вредных выбросов ЕРА

Данные устройства оказывают влияние на вредные выбросы вследствие испарения топлива:

- Топливный бак
- Крышка топливного бака
- Топливные магистрали
- Коннекторы топливной магистрали
- Хомуты
- Клапаны сброса давления*
- Управляющие клапаны
- Управляющие реле
- Электронные элементы управления*
- Вакуумные диафрагмы*
- Кабели управления*
- Приводы элементов двигателя*
- Клапаны на магистралях
- Шланги испарительных систем
- Испарительный сепаратор
- Емкости
- Кронштейны крепления емкостей
- Переходная плита карбюратора

* Элементы, относящиеся к системе контроля за испарительными выбросами.

Единственным возмещением при соблюдении условий поддержания гарантии могут быть, исключительно по выбору POLARIS, ремонт или замена дефектного материала, детали или узла. ПРЕДУСМОТРЕННЫЕ НАСТОЯЩЕЙ ГАРАНТИЕЙ ВОЗМЕЩЕНИЯ ЯВЛЯЮТСЯ ЕДИНСТВЕННЫМИ ВОЗМЕЩЕНИЯМИ, ПРЕДОСТАВЛЯЕМЫМИ ЛЮБОМУ ЛИЦУ ПРИ НАРУШЕНИИ УСЛОВИЙ ГАРАНТИИ. POLARIS НЕ ПОДДЕРЖИВАЕТ ЛЮБЫЕ ДРУГИЕ ВОЗМЕЩЕНИЯ В ОТНОШЕНИИ ЛЮБЫХ ПОВРЕЖДЕНИЙ, ВОЗНИКШИЕ ВСЛЕДСТВИИ ОБСТОЯТЕЛЬСТВ НЕ ОПИСАННЫХ В ГАРАНТИЙНЫХ УСЛОВИЯХ ИЛИ В СООТВЕТСТВИИ С КАКИМ-ЛИБО КОНТРАКТОМ ИЛИ КАКИЕ ЛИБО ДРУГИЕ. POLARIS НЕ НЕСЕТ ОТВЕТСТВЕННОСТИ ПЕРЕД КАКОЙ-ЛИБО ПЕРСОНОЙ ЗА СЛУЧАЙНЫЕ, КОСВЕННЫЕ ИЛИ СПЕЦИФИЧЕСКИЕ ПОВРЕЖДЕНИЯ ЛЮБОГО ВИДА, ПРОИСТЕКАЮЩИЕ ИЗ ОЧЕВИДНЫХ ИЛИ ПОДРАЗУМАВАЕМЫХ ГАРАНТИЙНЫХ ОБЯЗАТЕЛЬСТВ ИЛИ ЛЮБЫХ ДРУГИХ КОНТРАКТОВ, НЕВНИМАТЕЛЬНОСТИ ИЛИ ДРУГИХ ГРАЖДАНСКИХ ПРАВОНАРУШЕНИЙ И ТОМУ ПОДОБНОГО.

ВСЕ ПОДРАЗУМЕВАЕМЫЕ ГАРАНТИИ (ВКЛЮЧАЯ, НО НЕ ОГРАНИЧИВАЯСЯ, ПОДРАЗУМЕВАЕМЫМИ ГАРАНТИЯМИ ТОВАРНОГО СОСТОЯНИЯ И ПРИГОДНОСТИ ДЛЯ КОНКРЕТНЫХ ЦЕЛЕЙ) ОГРАНИЧИВАЮТСЯ ПО ВРЕМЕНИ УПОМЯНУТЫМ ВЫШЕ ДВУМЯ ГОДАМИ ГАРАНТИЙНОГО ПЕРИОДА. POLARIS ОТКАЗЫВАЕТСЯ ОТ ЛЮБЫХ ПОДРАЗУМЕВАЕМЫХ ГАРАНТИИ, НЕ ОПИСАННЫХ В ДАННОМ ДОКУМЕНТЕ. В некоторых странах не разрешается ограничивать срок действия гарантии, поэтому приведенные выше ограничения могут не распространяться на вас, если они не соответствуют действующему в стране законодательству.

Настоящая гарантия не распространяется на любые дефекты, не связанные с дефектами материалов и некачественным изготовлением. Настоящая гарантия не распространяется на повреждения, полученные в результате аварий по вине импортера, нарушений импортером правил перевозки или эксплуатации. Данная гарантия также исключает любые поломки вследствие внешнего вмешательства не авторизованным дилером Polaris и поломки на двигателях, имеющих специальную гоночную подготовку. Данная гарантия исключает физические повреждения, коррозию, повреждения вследствие пожара и других явлений, на которые Polaris не может влиять посредством конструкции техники

США Ограниченная гарантия по отсутствию превышению уровня вредных выбросов EPA

Владельцы несут ответственность за своевременное прохождение технического обслуживания в соответствии с регламентом приведенным в Руководстве Пользователя и замену расходных элементов по мере необходимости POLARIS отклоняет из гарантийного рассмотрения поломки вызванные не соблюдением регламента технического обслуживания Владелец техники или неверной эксплуатацией или несчастными случаями, к которым Polaris не имеет отношения или других обстоятельств, вызванных непреодолимой силой.

Обслуживать, заменять или ремонтировать устройства или узлы системы выпуска вашего мотовездехода можно только у дилера POLARIS. Производите техническое обслуживание только силами дилера POLARIS. POLARIS рекомендует использовать только оригинальные детали и аксессуары. Установка не оригинальных деталей или аксессуаров, а также использование не оригинальных химических составов. Вмешательство в систему контроля уровня выбросов запрещено законодательством и международными правилами.

Модели для штата Калифорния

В данном штате необходимо использовать только модели специально изготовленные для эксплуатации в Калифорнии. Данные модели маркируются символом "С".

При возникновении любых вопросов обращайтесь к вашему дилеру Polaris или к официальному представителю Polaris.

