

*POLYVISION*

**МИНИАТЮРНЫЙ  
ЦВЕТНОЙ  
ВИДЕОДОМОФОН**

для организации контроля доступа  
и двусторонней связи с посетителем

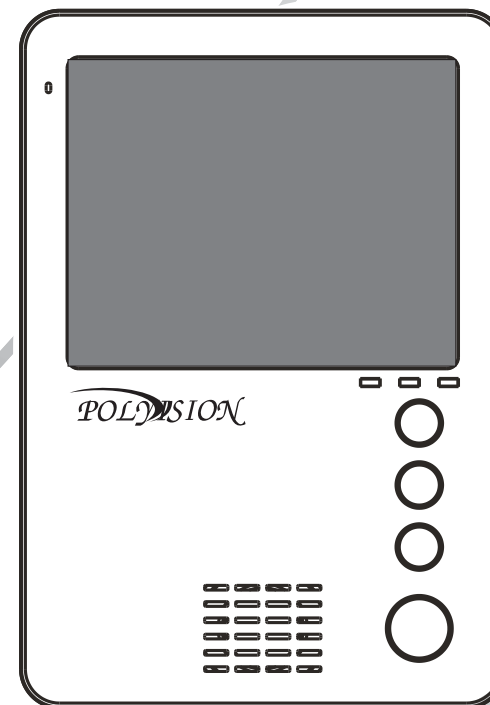

Спасибо за приобретение нашего продукта.

Внимание!  
Дизайн и технические характеристики изделия  
могут быть изменены производителем без  
предварительного уведомления.

**PVD-405C**

*POLYVISION*



### ВНИМАНИЕ

Риск поражения электрическим током.  
НЕ ВСКРЫВАТЬ.



#### Опасность поражения электрическим током!

Предупреждение о наличии внутри изделия неизолированных электрических цепей, которые могут представлять опасность для жизни и здоровья человека.



#### Внимание!

Ремонт и техническое обслуживание изделия должно осуществляться только квалифицированным техническим персоналом.

## УСЛОВИЯ БЕЗОПАСНОЙ ЭКСПЛУАТАЦИИ

1. Перед тем как начать использовать устройство, внимательно ознакомьтесь с данным руководством по эксплуатации.
2. Не используйте источники питания, которые по характеристикам отличаются от требуемых. Использование не подходящих по параметрам источников питания может привести к возгоранию, поражению электрическим током и поломке устройства.
3. Перед подачей напряжения убедитесь, что правильно подключили все кабели.
4. Перед использованием проверьте целостность кабеля питания.
5. Не подвергайте устройство ударам и сильным вибрациям.
6. Не подвергайте устройство воздействию влаги, пыли и запыленным температурам. Это может привести к возгоранию или поражению электрическим током.
7. При возникновении посторонних запахов и дыма прекратите эксплуатацию устройства, отсоединив кабель питания. Затем отнесите устройство в сервисный центр. Дальнейшая эксплуатация может привести к возгоранию и поражению электрическим током.
8. Если устройство функционирует неправильно, обратитесь в службу тех. поддержки или отнесите его в сервисный центр. Не пытайтесь самостоятельно отремонтировать устройство.
9. Не применяйте спреи при чистке устройства. Это может привести к возгоранию или поражению электрическим током.
10. Не подвергайте устройство воздействию сильных электромагнитных полей и радиации.

## УТИЛИЗАЦИЯ



Рисунок с перечёркнутым мусорным баком означает, что продукт должен быть утилизирован в соответствии с европейской директивой 2002/96/EC.

Вся продукция, содержащая электронные компоненты, должна быть утилизирована в специально предназначенных для этого местах.

Правильная утилизация электронных устройств предотвращает потенциальный ущерб окружающей среде и здоровью человека.

Для подробной информации о правилах утилизации обратитесь к местным органам власти.

## СВЕДЕНИЯ О ПРОИЗВОДИТЕЛЕ И ГАРАНТИИ

**Производитель:** «SOLARTECH TRADING LIMITED», Адрес: №5 of Xiao Yang Road, First Industrial Park, TanZhou Town, ZhongShan City, GuangDong Province, Китай.

**Срок гарантии:** 12 месяцев от даты производства, указанной на этикетке.

**Сведения о сертификации:** Товар сертифицирован, запросите копию сертификата соответствия у продавца.



## ОПИСАНИЕ

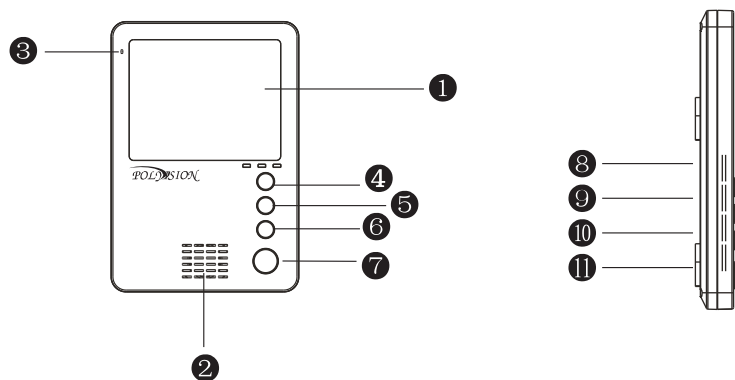

	Название	Описание
1	ЖК-дисплей	ЖК-дисплей 4" для отображения видео.
2	Динамик	Динамик для воспроизведения звука.
3	Микрофон	Микрофон для общения с посетителем.
4	Кнопка «Мониторинг»	Кнопка для просмотра видео и переключения на 2-ую вызывную панель, если она подключена.
5	Кнопка «Переключение»	Кнопка перевода вызова на параллельно подключенный домофон и просмотра изображения с внешней камеры.
6	Кнопка «Замок»	Кнопка для открытия замка, подключенного к вызывной панели.
7	Кнопка «Разговор»	Кнопка для начала/завершения разговора с посетителем при вызове с панели или интеркома между домофонами.
8	Регулятор яркости	Регулировка яркости ЖК-дисплея.
9	Регулятор насыщенности	Регулировка насыщенности изображения ЖК-дисплея.
10	Регулятор громкости вызова	Регулировка громкости сигнала вызова.
11	Регулятор гром-ти разговора	Регулировка громкости разговора.

## ОПИСАНИЕ ИНДИКАТОРОВ

На лицевой стороне в правом верхнем углу под ЖК-дисплеем имеется 3 световых индикатора:

### □ Индикатор 3

Когда данный световой индикатор постоянно горит красным, то это означает, что устройство подключено к питанию. Если индикатор медленно мерцает, то это говорит о том, что устройство находится в режиме интеркома с другим домофоном. Частое мерцание индикатора означает, что вызывные панели работают с другим домофоном в параллели.

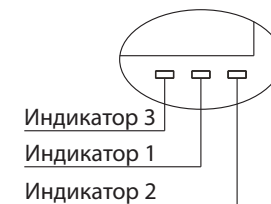

### □ Индикатор 1

Свечение этого индикатора красным означает, что в данный момент домофон работает с первой вызывной панелью.

### □ Индикатор 2

Свечение этого индикатора зелёным означает, что в данный момент домофон работает со второй вызывной панелью.

## РАСШИФРОВКА СИМВОЛОВ

		Кнопка перевода вызова на параллельно подключенный домофон и просмотра изображения с внешней камеры.
		Кнопка для просмотра видео и переключения на 2-ую вызывную панель, если она подключена.
		Кнопка для открытия замка, подключенного к вызывной панели.
		Кнопка для начала/завершения разговора с посетителем при вызове с панели или интеркома между домофонами.
		Регулировка яркости ЖК-дисплея.
		Регулировка насыщенности изображения ЖК-дисплея.
		Регулировка громкости сигнала вызова.
		Регулировка громкости разговора.

# СХЕМА ПОДКЛЮЧЕНИЯ

Если вы используете только одну вызывную панель, то подключать её необходимо к разъёму с маркировкой **CN1**. Если Вы подсоедините её к разъёму **CN2**, то при нажатии кнопки  будет отображаться чёрный экран. Область на схеме, выделенная прерывистой линией, не актуальна для модели с питанием от сети переменного тока 100-240 В.

Распиновка разъёмов **CN1** и **CN2** для подключения вызывных панелей:

**1. Красный: Питание =12В 2. Жёлтый: Аудио 3. Чёрный: Земля 4. Белый: Видео**

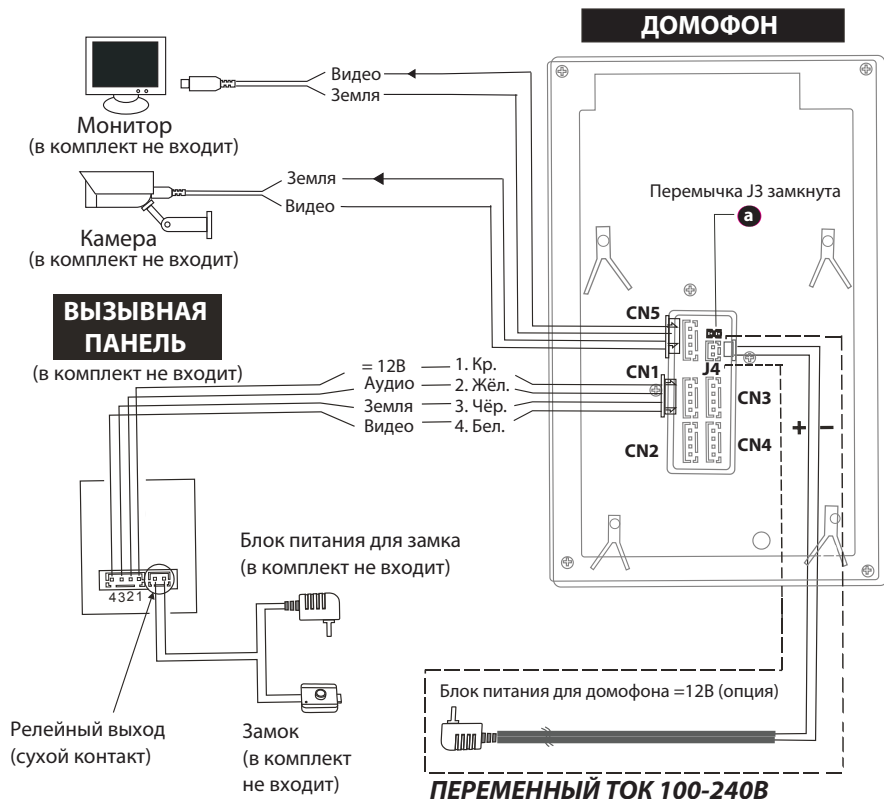

Если вы используете две вызывные панели (например, на входной двери и запасном выходе), то подключать их необходимо к разъёмам с маркировкой **CN1** и **CN2** по схеме, представленной выше. При использовании 4-х домофонов в параллели 2 вызывные панели подключаются только к главному домофону с замкнутой перемычкой **J3**, в то время, как у второстепенных домофонов она должна быть разомкнута. Подключение большего количества вызывных панелей не предусмотрено.

Подключение дополнительных домофонов производится к разъёмам **CN3** и **CN4**.

К разъёму **CN3** подключается предыдущий домофон в цепи, а к **CN4** последующий.

Распиновка разъёмов **CN3** и **CN4** для подключения вызывных панелей:

**1. Красный: Аудио 2. Жёлтый: Земля 3. Чёрный: Дата 4. Белый: Видео**

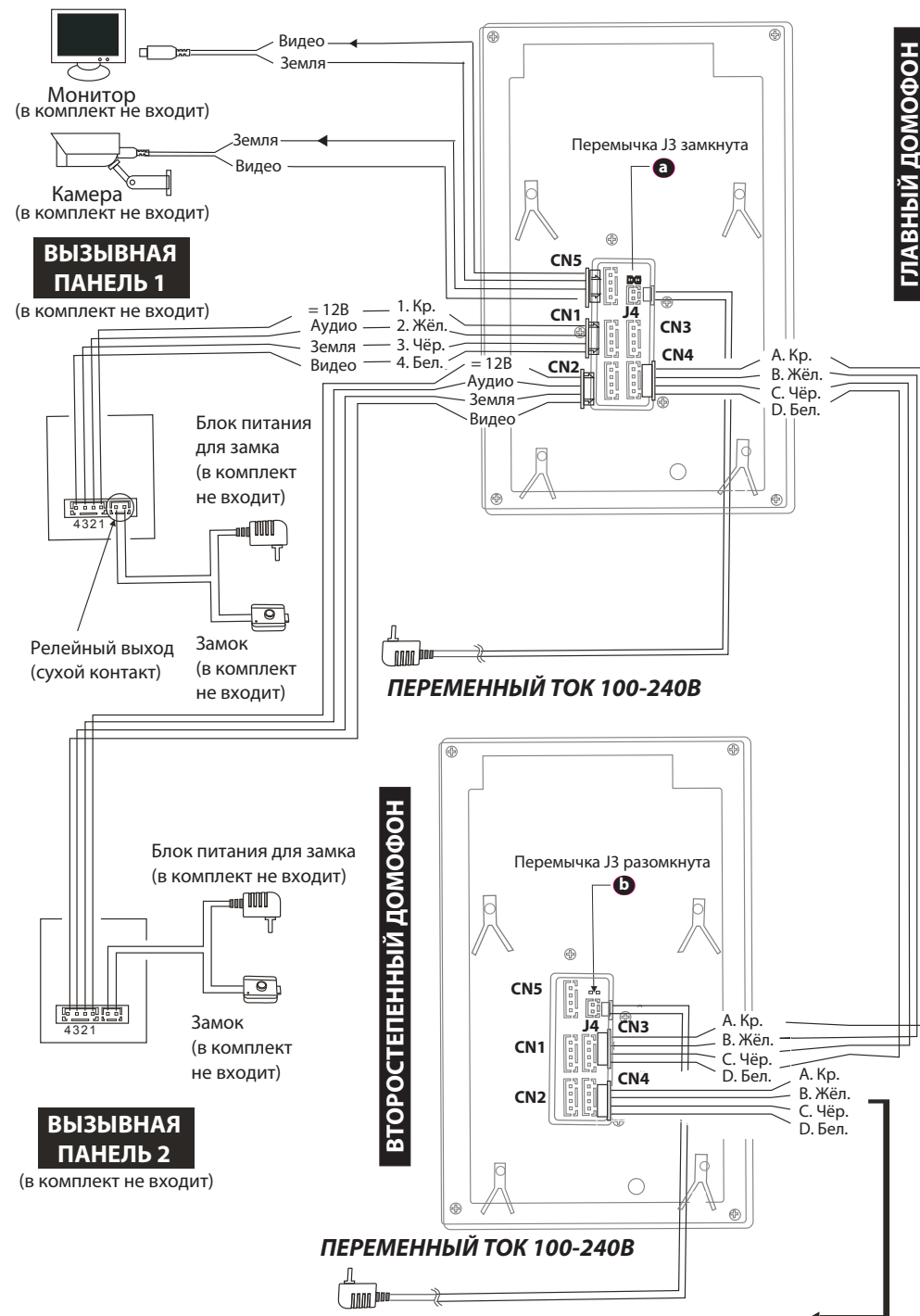

## К СВЕДЕНИЮ

- Замок не входит в комплект поставки домофона. Он приобретается отдельно под конкретные условия эксплуатации.
- Вызывные панели обычно имеют релейный выход с нормально разомкнутым реле. Это означает, что в дежурном режиме контакты реле разомкнуты, то есть питание на замок не поступает. При нажатии кнопки «Замок» на домофоне контакты замыкаются.
- К главному домофону можно подключить 2 вызывные панели к соответствующим разъёмам **CN1** и **CN2**. Второстепенные мониторы подключаются к разъёму **CN4** последовательно. Шлейф от главного монитора подключается к разъёму **CN3** второстепенного монитора и так далее.



- Переключатель **J3** предназначена для программирования режима работы домофона. В замкнутом состоянии она устанавливается на главном домофоне, к которому подключены вызывные панели. На второстепенных домофонах она обязательно должна быть разомкнута. Данный домофон имеет возможность подключения к нему внешней камеры и аналогового монитора. Монитор и камера запитываются отдельно и подключаются к разъёму CN5 по схеме, представленной ниже.

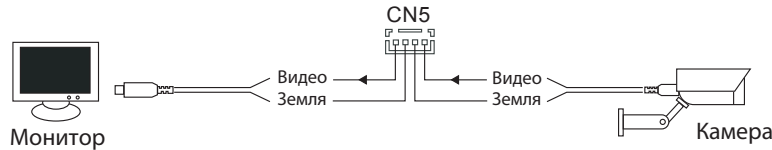

- Перед подачей питания проверьте целостность сетевого кабеля.

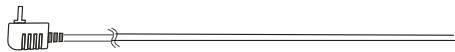

- Проверьте полярность подключения кабеля питания = 12 В. (для моделей с питанием 12 В постоянного тока).



- Максимальное удаление вызывной панели от домофона в зависимости от кабеля:
  - 25 м при сечении кабеля 0.2-0.3 кв.мм.
  - 50 м при сечении кабеля 0.3-0.5 кв. мм.
  - 80 м при сечении кабеля более 0.5 кв. мм.

Оптимальное расположение проводов в кабеле.

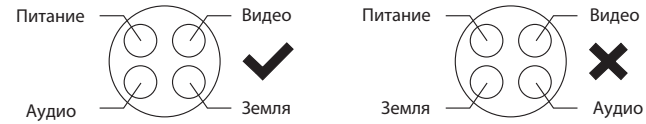

## ПРИНЦИП РАБОТЫ

### ◦ ПРИЁМ ПОСЕТИТЕЛЯ

\*Убедитесь, что вызывные панели подключены правильно и функционируют.

#### РЕЖИМ ОЖИДАНИЯ

Посетитель нажимает кнопку на вызывной панели 1

Посетитель нажимает кнопку на вызывной панели 2

Звучит сигнал вызова в панелях и домофонах

Посетитель отображается на ЖК-дисплее домофона.

Нажмите кнопку «☎» для разговора с посетителем.

Сигнал вызова затихает

Разговор с посетителем.

Разговор может продолжаться в течение 120 сек.

Нажмите кнопку «🔒», чтобы открыть дверь.

Открытие замка

Нажмите кнопку «Разговор» повторно.

Конец.

### К СВЕДЕНИЮ:

Если вызов происходит с двух панелей приблизительно одновременно, то приоритет будет отдан той вызывной панели, кнопка которой была нажата раньше. По завершению разговора домофон автоматически перейдёт в режим ожидания.

### К СВЕДЕНИЮ:

При отсутствии каких-либо операций с домофоном по истечению 60 секунд он автоматически переходит в режим ожидания.

- После того, как Вы закончили разговор с посетителем и нажали кнопку «Замок», чтобы открыть дверь, домофон автоматически перейдёт в режим ожидания по истечению 20 секунд. Это предусмотрено для того, чтобы Вы убедились в проходе посетителя.

## ◦ МОНИТОРИНГ

\*Убедитесь, что вызывные панели подключены правильно и функционируют.

### РЕЖИМ ОЖИДАНИЯ

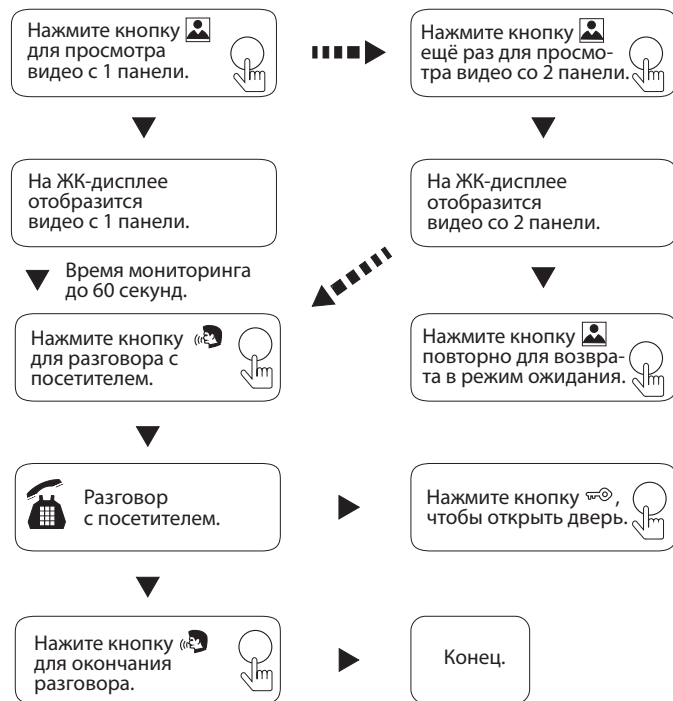

### К СВЕДЕНИЮ:

- Если Вы используете только одну вызывную панель в режиме мониторинга, то для возврата в режим ожидания достаточно один раз повторно нажать кнопку «Мониторинг».
- Если Вы используете две вызывные панели в режиме мониторинга и появится чёрный экран на ЖК-дисплее, то отключите питание от домофона, а затем включите по истечению 10 секунд.
- Если Вы используете несколько домофонов в параллели, то режим мониторинга также доступен на всех подключенных устройствах.

## ◦ ПЕРЕВОД ВЫЗОВА НА ДРУГОЙ ДОМОФОН

\*Для данной функции необходимо иметь как минимум 2 домофона в параллели.

Ведётся разговор с одного домофона через какую-либо вызывную панель.



### К СВЕДЕНИЮ:

При переводе вызова с одного домофона на другие переключающий домофон уходит в режим ожидания.

Нажмите кнопку для перевода вызова на другой домофон.

Звучит сигнал вызова в панелях и домофонах

Нажмите кнопку для разговора с посетителем на любом домофоне.



Разговор с посетителем.



### К СВЕДЕНИЮ:

На всех домофонах, подключенных в параллель, доступны все возможные функции.

## ◦ РЕЖИМ ИНТЕРКОМА МЕЖДУ ДОМОФОНАМИ

\*Для данной функции необходимо иметь как минимум 2 домофона в параллели.

### РЕЖИМ ОЖИДАНИЯ

Нажмите кнопку для включения режима интеркома.

Звучит сигнал вызова в домофонах

Нажмите кнопку для приёма вызова на любом домофоне.

Интерком между домофонами.

Нажмите кнопку для окончания разговора.



### К СВЕДЕНИЮ:

Если к Вам пришёл посетитель и нажал кнопку на вызывной панели, то режим интеркома будет автоматически завершён, так как вызов с вызывных панелей имеет больший приоритет. Далее Вы можете начать разговор с посетителем.

Конец.

## МОНИТОРИНГ С ВНЕШНЕЙ КАМЕРЫ

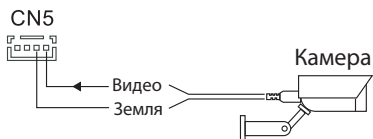

**Требования:**  
 1. Подключите внешнюю видеокамеру по схеме.  
 2. Активация мониторинга осуществляется в дежурном режиме.

Нажмите кнопку для мониторинга с внешней камеры.



Просмотр живого видео на ЖК-дисплее с внешней камеры.

Живое видео

Нажмите кнопку для возврата в режим ожидания.



Конец.

### К СВЕДЕНИЮ:

Если к Вам пришёл посетитель и нажал кнопку на вызывной панели, то режим мониторинга с внешней камеры автоматически завершён, так как вызов с вызывных панелей имеет больший приоритет. Далее Вы можете начать разговор с посетителем.

## МОНТАЖ ДОМОФОНА

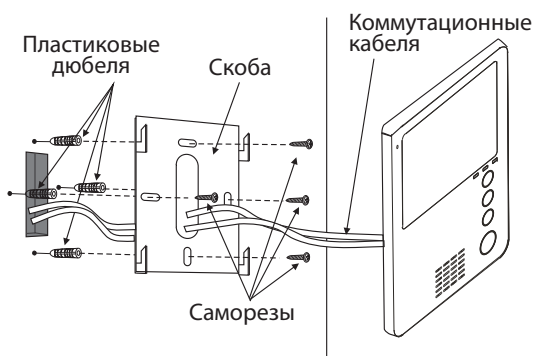
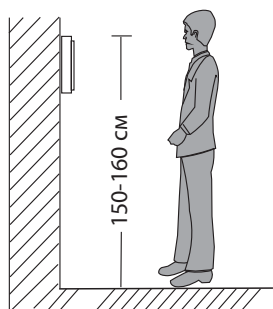

### К СВЕДЕНИЮ:

- Не устанавливайте устройство в зонах с повышенным радиационным фоном и сильных электромагнитных полей.
- Монтаж и подключение должны производиться только квалифицированным техническим персоналом.
- Не подвергайте устройство ударам и сильным вибрациям.
- Выберите удобное место установки на вертикальной плоскости.
- Не включайте питание до окончания монтажа и подключения.
- Не устанавливайте устройство в местах с повышенной влажностью.

## ТЕХНИЧЕСКИЕ ХАРАКТЕРИСТИКИ

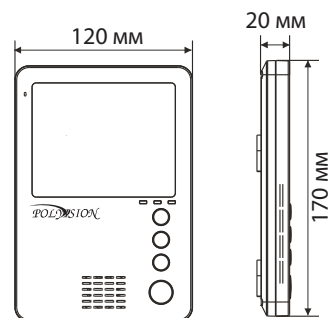

Модель	<b>PVD-405C</b>
Дисплей	4" цветной ЖК
Разрешение	320(RGB)x234
ТВ-стандарт	PAL/NTSC совместимый
Звуковая система	Дуплексный
Время связи	120 секунд
Ток в режиме ожидания	50 мА
Максимальный ток	250 мА
Напряжение питания	переменный ток 100-240 В
Рабочая температура	0...+60°C
Тип крепления	Накладной

## КОМПЛЕКТ ПОСТАВКИ

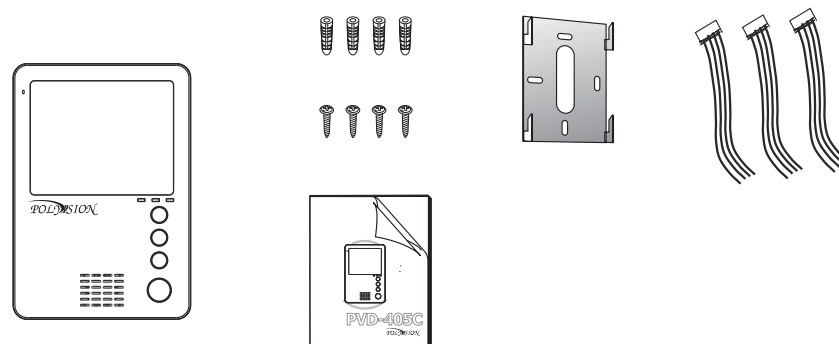

### PVD-405C ЦВЕТНОЙ МИНИАТЮРНЫЙ ДОМОФОН

- Домофон ————— 1 шт.
- Пластиковый дюбель ————— 4 шт.
- Саморез ————— 4 шт.
- Скоба ————— 1 шт.
- Коммутационный кабель ————— 3 шт.
- Руководство по эксплуатации ————— 1 шт.