

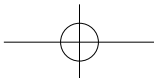

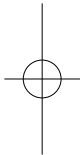

GPS Personal Navigation
GEOVISION 5000
Quick Guide Version 1.0

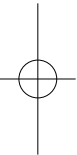
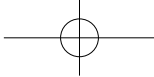

Important Safety Instructions



 This symbol alerts you that important literature concerning operation and maintenance has been included with this product.

 This symbol indicates that high voltage is present inside. It is dangerous to make any kind of contact with any internal part of this product.

Caution

- Do not disassemble your device. It might cause electric shock. Only PRESTIGIO certified technicians are qualified to Repair your device. In calling upon nonqualified persons to repair your product, you run the risk of damaging your device and voiding your warranty.
- Use only accessories that are PRESTIGIO branded or certified by manufacturer.
- Power off and disconnect the power supply cable before opening the unit.

Warning

Keep your product away from any sources of humidity. This can seriously damage the device. Do not manipulate your device with wet hands. Any damage done to the device due to its contact with water voids your warranty.



This product falls into the category of electric/electronic equipment and contain substances that are potentially dangerous to the environment and to human health. Therefore, you should not dispose of the PRESTIGIO electronic device in a regular trash and should hand it over to the applicable collection point for the recycling.



As the Prestigio products are constantly updated and improved, your device's software and hardware may have a slightly different appearance or modified functionality than presented in this Quick Start Guide.

Prestigio hereby states that this GPS Navigator complies to basic requirements and another relevant regulations given by the EU directive 1999/5/EC. Full version of the declaration of conformity is available on:
<http://www.prestigio.com/compliance>.



To prevent possible hearing damage, do not listen at high volume levels for long periods.

Open your package

- Prestigio GPS
- Mounting Cradle
- Stylus
- Quick start guide
- Car Charger
- USB Cable
- CD-ROM
- Warranty card

Your GPS Navigator at a glance

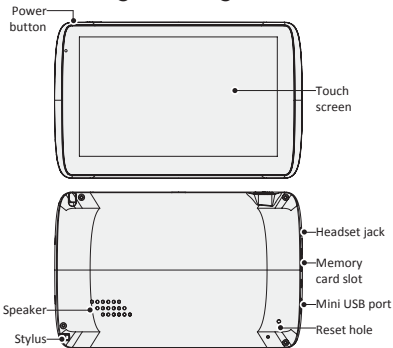

Using the mounting cradle



- Do not operate the device while driving.
- Please select an appropriate location on the dashboard or windshield where the device will not obstruct driver field of vision.
- Make sure that the device has a clear view of sky to attain best GPS reception.

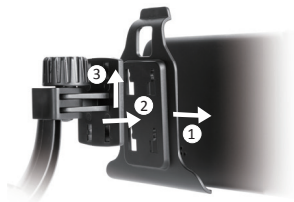

Please follow procedures below to operate mounting cradle:

1. Place device on the bracket with bottom positioned on the appropriate socket.
2. Push on the top edge to securely install device onto the cradle.
3. Lift the suction cup lever and press the suction cup at desired location.

4. Press down the suction cup lever to secure the mounting cradle on the surface.
5. Rotate the knob to adjust device to desired viewing angle.

To Dismount Device

1. Push the tap on top of the mounting cradle to release the device.
2. Lift the suction cup lever to easily remove the suction cup from windshield or dashboard.

Charging your GPS

Connect your GPS to the vehicle accessory/cigarette socket by using the included USB cable and car charger.

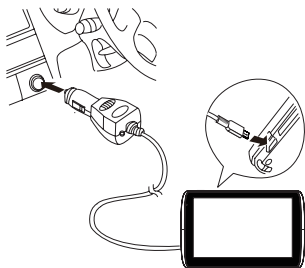

Please connect the car charger to vehicle 12V accessory/cigarette socket after vehicle engine is started to protect the device from sudden surges in current.

Stylus

While the first time you turn on the GPS navigator, you are asked to do calibration for the stylus. Thus, strokes or taps by the stylus will be precisely displayed on the screen. (Or go to **Settings** to do calibration).





Getting started

Press and hold the power key to power on your GPS.

Home screen

Your Home screen is the starting point to access all of the GPS navigator's features.

General operations

- Tap  or  to select your desired function on the Home screen.
- Go to **Settings**, Tap  or  to go to previous or next page.
- Tap  to exit and return to your Home screen.

Start GPS navigation

1. Press and hold the power key to power on your GPS.
2. Tap or to select
3. Tap the icon to start GPS navigation.

Program interface

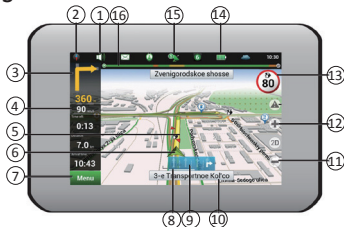

No.	Name	Function
1	Sound	Sound menu opens by pressing this button.

2	Compass	Context menu opens by pressing this button. In this menu switches the orientation of the map («North up» - lock icon is next to the compass, «Rotate in accordance with the movement» - route is next to the compass), the type of card (Flat view «2D» and the Panoramic view of the «3D») and the skins («Night», «Day», «Auto»). When driving the compass always points to the North.
---	---------	--

3	Information panel	A sign of the upcoming maneuver. There are various turns, distance to the next maneuver in meters or kilometers, etc. on a gray background. Clicking on the sign stops the route guidance and more route options.
---	-------------------	---

4	Information panel	The estimated total time in a way, the total length of the route, time of arrival at the final point of the route.
---	-------------------	--

5	Route	The active route.
---	-------	-------------------

6	GPS-cursor	Your location indicator.
---	------------	--------------------------

7	Menu	Main menu opens by pressing this button.
---	------	--

8	Progress-bar	Bar is filled in as you approach the place of maneuver.
9	Traffic lane	Displays the traffic lanes with valid maneuvers at the next intersection.
10	Information panel	Shows the name of the street you are currently driving along. Available only if GPS/GLONASS connection is established. If there is no street name, the direction will be shown.
11	Scale button	Zoom out.
12	Scale button	Zoom in.
13	Speed limit and camera	In excess of the established speed displays the speed limit on that road section. If warning of the cameras turned on in the settings, then when approaching the camera distance to it displays.
14	Battery	Icon shows the level of battery charge. Press it to see the remaining memory.

15	GPS	GPS/GLONASS connection icon. If the indicator is grey — receiver is disabled, red — switched on, but the connection is not established, yellow - poor connection, green — connection established. There is a number of the satellites in the dot.
16	Route panel	Allows you to see the entire route, your location and traffic jams* on the route directly on the Map page.



No.	Name	Function
17	«Save»	Saves current marc on map as a waypoint.
18	«Cursor»	Shows the point menu.

- | | | |
|----|-----------------|---|
| 19 | Mark on the map | You can set the mark by taping on the map. You can save this mark as a waypoint, add it to the route or see object's characteristics the mark was set on. |
| 20 | Track record | Track record. Red dot means that the track is recording, grey dot means that the record stopped. |

- | | | |
|----|--------------|---|
| 23 | «Set start» | Mark becomes the middle point of the route. |
| 24 | «Set finish» | Mark on the map becomes the end of the route. And previous end of the route becomes the middle point. |
| 25 | Map | Back to map. |

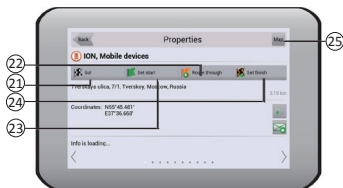

- | No. | Name | Function |
|-----|-----------------|---|
| 21 | «Go!» | Marks the current position on the map as the end of the route |
| 22 | «Route through» | Mark becomes the start point on the route. You should turn off your GPS/GLONASS receiver. |

Autorouting

Route to the objects

To create a route to the object with known address, press the «Menu» button at the lower left corner of the screen [1]. Then select «Find», «By address» [2]. Press the «Select country» button and enter its name [4]. To minimize the keyboard, press the icon at the right top of the screen. Select the required country[5]. Menu «Select city», «Select street» and «Select building» will become active [6]. After choosing the required information press «Go!» to create a route. The route will be shown on the map [8]. You can follow this route or start simulation by pressing the «Demo route» button.



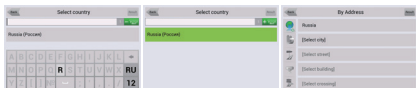

[4]

[5]

[6]



[7]

[8]

[9]

Route to the selected point on the map.

You can set the route to any point on the map. This point will be the end of the route, your current position will become the start of the route. Create a mark on the route by pressing any place on the map[1]. Press the «Cursor», then «Go!»[2]. The route is created[3].



[1]

[2]

[3]

Route from point to point.

If you want to create a route from point to point you should create a point on the map[1]. Then set this button as a start

route by pressing «Cursor» > «Go!». If you didn't turn off your GPS receiver, the system will ask you to do it[3]. The start point will be marked by green flag[4]. Then find the finish point, tap on map and press «Cursor» > «Go!»[5]. The route will be created from point to point.

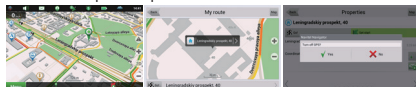

[1]

[2]

[3]

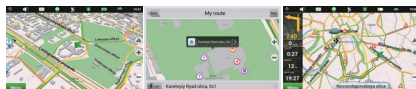

[4]

[5]

[6]

Note:

For more detailed information regarding the functionality of Navitel software, please, refer to the complete user manual on CD, or to www.prestigio.com.

Technical Specifications

Item	Specification
GPS Receiver	MT3328
Processor	MT3351C ARM-11 CORE , 468MHz
RAM	128MB DDR3
Display	5" TFT touch LCD
Resolution	480 x 272 pixels
Storage capacity	4 GB flash memory, Memory card slot supports micro SDHC card up to 8 GB
Interfaces	USB 2.0, Micro SD (micro SDHC compatible)
Battery	850 mAh Li-Polymer battery
Dimensions	131.8 x 92 x 10.3mm (L x W x H)
Weight	160 g
Storage Temperature	-10°C ~ +60°C
Operation Temperature	0°C ~ +50°C

Operation Relative Humidity	45% ~ 80% Non-Condensed
-----------------------------	-------------------------

Storage Relative Humidity	30% ~ 90% Non-Condensed
---------------------------	-------------------------

Инструкции по технике безопасности

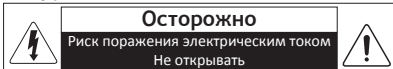

 Данный символ указывает на важную информацию, относящуюся к работе или обслуживанию устройства.

 Данный символ указывает, что внутри корпуса устройства имеется опасное напряжение. Не прикасайтесь к внутренним частям устройства, на которые нанесен этот символ.

Предостережение

- Не разбирайте устройство. Это может привести к поражению электрическим током. Все работы по ремонту должны производиться специалистами сертифицированного сервисного центра. При некачественном ремонте существует риск повреждения устройства и отказа в предоставлении гарантийных обязательств.
- Используйте только оригинальные или рекомендованные производителем аксессуары.
- Всегда отключайте питание устройства и отсоединяйте его от сети перед тем, как открыть корпус устройства.

Предупреждение

Оберегайте устройство от воздействия влаги. Не прикасайтесь к устройству мокрыми руками. Повреждения

устройства в результате воздействия влаги являются причиной отказа в предоставлении гарантийных обязательств.



Данное устройство относится к категории электрического и электронного оборудования и не должно утилизироваться в качестве бытового отхода. Утилизация данного устройства должна производиться согласно применяемым в Вашей стране нормам и правилам.



Поскольку компания Prestigio постоянно улучшает и модернизирует свою продукцию, внешний вид данного устройства, а также его функции могут незначительно отличаться от описанных в данном руководстве.

Данное устройство Prestigio соответствует требованиям директивы 1999/5/EC. Для получения дополнительной информации см.:

<http://www.prestigio.com/compliance>.



Чтобы предотвратить возможный вред органам слуха, не осуществляйте прослушивание музыкальных произведений на высоком уровне громкости в течение длительного периода времени, особенно в наушниках.

Комплект поставки

- Prestigio GPS
- Крепление
- Стилус (электронное перо)
- Краткое руководство
- Автомобильный адаптер
- Кабель USB
- CD-ROM
- Гарантийный талон

Обзор устройства

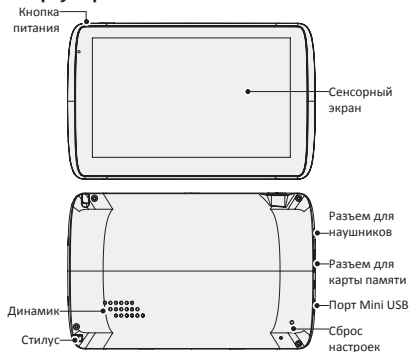

Использование крепления



- Не используйте устройство во время вождения.
- Выберите место на ветровом стекле, где размещение устройства не будет мешать обзору.
- Убедитесь, что ничто не будет блокировать связь устройство со спутниками для устойчивого соединения GPS.

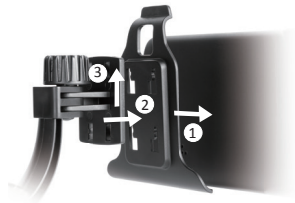

Следуйте приведенным инструкциям по установке крепления:

1. Поместите устройство на кронштейн крепления, совместив крепление с разъемом на устройстве.
2. Слегка прижмите его сверху и убедитесь в надежности крепления.
3. Приподнимите ручку присоски и прикрепите ее на ветровом стекле.

4. Опустите ручку присоски для надежного закрепления держателя.
5. Разверните устройство под удобным Вам углом.

Снятие крепления

1. Нажмите на держатель на верхней части крепления, чтобы извлечь устройство.
2. Приподнимите ручку присоски для легкого снятия присоски.

Зарядка устройства

Подключите свой GPS-навигатор к автомобильному прикуривателю при помощи автомобильного адаптера и кабеля USB.

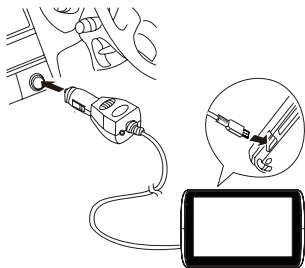

Внимание: подключайте зарядное устройство к прикуривателю (12V) только после включения двигателя, чтобы избежать перепада напряжения.

Стилус (электронное перо)

При первом включении GPS-навигатора потребуется произвести калибровку устройства для использования стилуса. Области, на которые потребуется нажимать на экране, будут отмечены на экране устройства. (при необходимости калибровки Вы также можете войти в раздел «Настройки»).





Начало работы

Нажмите и удерживайте кнопку питания для включения GPS-навигатора.

Главное меню

Главное меню – способ доступа ко всем функциям Вашего GPS-навигатора.

Общие операции

- Нажмите  или  для выбора нужной функции в главном меню.
- Перейдите в раздел Настройки, нажмите  или  для перехода к предыдущей / следующей странице.

- Нажмите для выхода и возврата в главное меню.

Использование функции GPS-навигации

1. Нажмите и удерживайте кнопку питания для включения GPS-навигатора.
2. Нажмите или для выбора
3. Нажмите на иконку для начала сеанса GPS связи и использования функции навигации.

Интерфейс программы

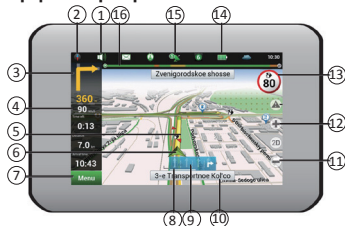

No.	Название	Краткое описание функций
1	Звук	Нажатие на эту кнопку открывает меню работы со звуком.

2 Компас

Нажатие по кнопке открывает контекстное меню. В этом меню переключение ориентации карты («Север вверх») — значок замка рядом с компасом, «Вращать по движению» — маршрут рядом с компасом), вида карты (Плоский вид «2D» и Панорамный вид «3D») и режима карты («Ночной», «Дневной», «Автоматически»). При движении по маршруту компас всегда указывает на Север.

3 Информационная панель

Знак предстоящего маневра. На сером фоне – различные повороты, развороты, расстояние до следующего маневра в метрах или километрах и т. д. Нажатие по знаку – прекращение ведения по маршруту и другие опции маршрута.

4 Информационная панель

Общее предполагаемое время в пути, общая длина маршрута, время прибытия в конечную точку маршрута.

5	Маршрут	Активный маршрут, по которому в данный момент идет движение.	13	Ограничение скорости и камера	При превышении установленной скорости движения отображается ограничение скорости на данном участке дороги. Если в настройках визуальное предупреждение о камерах слежения было включено, то при приближении к камере отображается панель с указанием расстояния до нее.
6	GPS-курсор	Указатель вашего местоположения, при включенных спутниках.	14	Батарея	Кнопка, отображающая степень заряженности аккумулятора устройства. При нажатии на кнопку отображается количество свободной оперативной памяти устройства.
7	Меню	Кнопка, открывающая главное меню программы.	15	Соединение со спутниками	Индикатор соединения GPS/ГЛОНАСС. Если индикатор серого цвета — приемник отключен, красного цвета — включен, но соединение не установлено, желтый — слабый сигнал, зеленый — соединение установлено. В черном кружке - количество найденных спутников.
8	Прогресс-бар	Полоса заполняется по мере приближения к месту маневра.			
9	Полосы движения	Отображение полос движения с допустимыми маневрами на следующем перекрестке.			
10	Информационная панель	При включенных спутниках показывается название улицы, по которой идет движение, текущая улица, дорога, трасса. Если на карте в данном месте нет ни улицы, ни дороги, то будет показываться направление.			
11	Кнопка масштаба	Уменьшение масштаба.			
12	Кнопка масштаба	Увеличение масштаба.			

- 16 **Навител.Друзья *** Кнопка для перехода во всплывающее меню сервиса Навител.Друзья. Сервис предоставляет возможность добавлять друзей, видеть друзей на карте, а также общаться с ними.



No.	Название	Краткое описание функций
-----	----------	--------------------------

- | | | |
|----|--------------------|---|
| 17 | Кнопка "Сохранить" | Сохраняет текущую точку на карте как путевую точку, чтобы впоследствии быстрее находить её. |
| 18 | Кнопка "Курсор" | При нажатии на кнопку появляется меню работы с Точкой на карте. |

- 19 **Точка на карте** Коротким нажатием на карту можно поставить точку. Такую точку можно сохранить как путевую, добавить в маршрут, посмотреть ее свойства и т.д.
- 20 **Запись трека *** Кнопка записи трека. Зеленый цвет значка — запись трека включена, белый — выключена. Подробная информация о функции записи трека указана в главе "Функциональные возможности" Полного руководства пользователя.

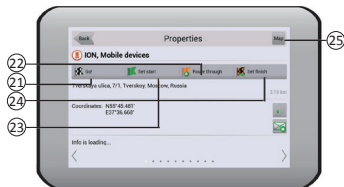

№.	Название	Краткое описание функций
21	Кнопка "Поехали!"	Помечает текущее расположение точки на карте как конец маршрута.
22	Кнопка "Заехать"	Помечает текущую точку на карте как промежуточную точку маршрута. Кнопка активна только при проложенном маршруте.
23	Кнопка "Начало"	Определяет старт маршрута. GPS при этом необходимо отключить.
24	Кнопка "Финиш"	Помечает текущую точку на карте как конец маршрута, при этом уже существующий конец маршрута становится промежуточной точкой. Кнопка активна только при проложенном маршруте.
25	Возврат на карту	Переход к просмотру карты.

Автороутинг

Маршрут до объекта из поиска

Чтобы проложить маршрут к объекту, адрес которого Вам известен, зайдите в "Поиск" – кнопка в левом углу экрана[1]. Затем выберите поиск по адресу[2]. В случае, если в атласе находится более одной страны, необходимо выбрать нужную. Для этого нажмите на кнопку "Выбрать

страну"[3]. И побуквенно введите ее название [4]. Чтобы скрыть клавиатуру, нажмите на ее значок в правом верхнем углу. Выберите нужный результат[5]. После выбора страны появятся дополнительные меню, с помощью которых аналогичным образом выберите город [6], улицу и строение. После того, как Вы выбрали строение, оно отобразится на карте[7]. Выберите пункт "Поехать", чтобы проложить к нему маршрут. После того, как система проложит его, он автоматически отобразится на экране[8]. Можете начать движение по нему [9], либо выбрать симуляцию маршрута в меню, выпадающем при нажатии на знак маневра.



[1]



[2]



[3]



[4]

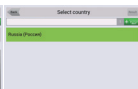

[5]



[6]



[7]



[8]



[9]

Маршрут до выбранной точки на карте.

Маршрут можно проложить до выбранной на экране точки. Эта точка является концом маршрута, началом будет Ваше текущее местоположение. Для этого поставьте точку на экране, нажав на любое место карты [1]. Нажмите кнопку "Курсор", а затем – "Поехать" в появившейся панели кнопкой [2]. Маршрут проложен [3].

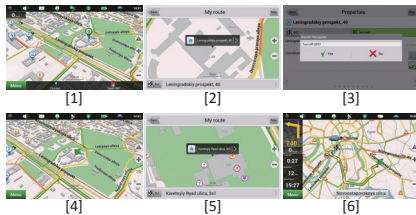
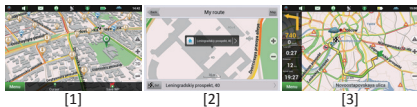

Маршрут от одной точки до другой.

Если Вы хотите проложить маршрут от одной выбранной точки до другой, то необходимо совершить следующие действия: поставить точку на карте [1], отметить эту точку как начало маршрута, нажав на кнопку "Начать" на панели [2]. В случае, если Вы не отключили GPS заблаговременно, система предложит сделать это сейчас [3]. Место старта будет помечено флажком [4]. Затем найдите конечную точку Вашего маршрута и нажмите кнопки "Курсор" – "Поехать" [5]. Маршрут будет автоматически проложен от первой точки до второй.

Технические характеристики

Пункт	Описание
Приемник GPS	MT3328
Процессор	MT3351C ARM-11 CORE , 468MHz
RAM	128MB DDR3
Дисплей	5" дюймов , ЖК (TFT), сенсорный
Разрешение	480 x 272 точек
Емкость	4 Гб – флэш-память, поддержка карт памяти micro SDHC до 8 Гб
Интерфейсы	USB 2.0, Micro SD (micro SDHC совмест.)
Батарея	850 мА/ч – литий-полимерный аккумулятор
Габариты	131.8 x 92 x 10.3 мм (Д x Ш x В)
Вес	160 гр.
Температура (при хранении)	-10°C ~ +60°C
Температура (при работе)	0°C ~ +50°C

Влажность (при работе) 45% ~ 80% без конденсации

Влажность (при хранении) 30% ~ 90% без конденсации

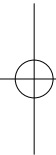
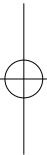
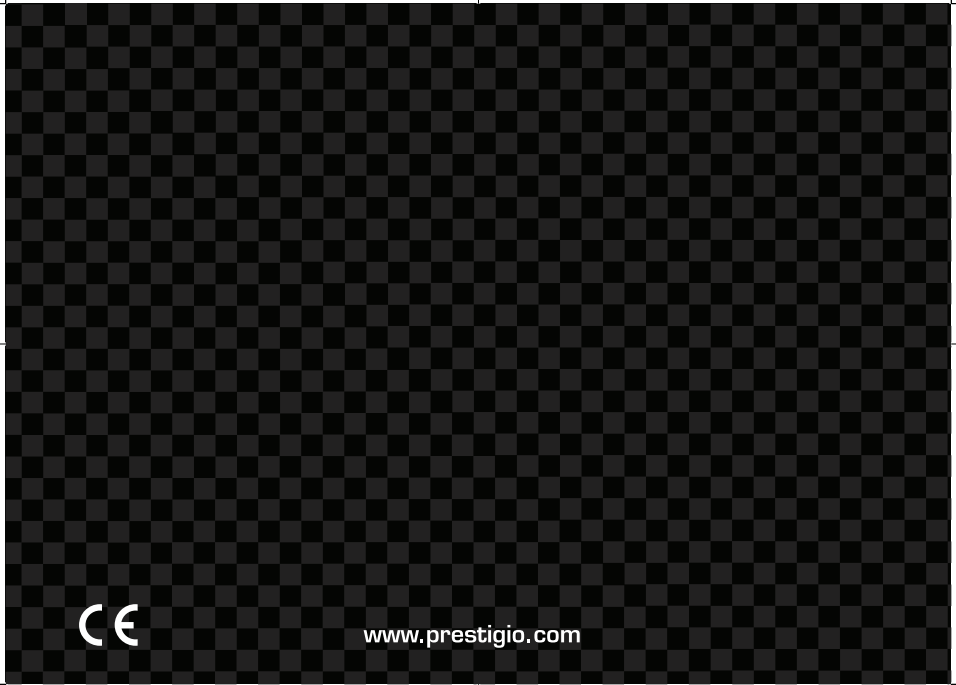
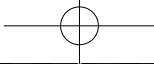

www.prestigio.com

