



# Prestigio

10 YEARS IN THE ART OF HI-TECH



## MultiPad 7.0 PRO DUO

PMP5570C\_DUO

Планшет

### Руководство Пользователя

[www.prestigio.com](http://www.prestigio.com)

## Общие сведения

Уважаемый покупатель. Благодарим вас за выбор планшета 7.0 PRO DUO (PMP5570C\_DUO). Перед началом использования планшета, пожалуйста, внимательно прочтите это руководство, чтобы узнать все его особенности. Пожалуйста, сохраните это руководство и обращайтесь к нему в будущем, если у Вас возникнут вопросы, касающиеся вашего устройства.

Данное руководство содержит информацию по безопасности, технические характеристики планшета Prestigio MultiPad 7.0 PRO DUO (PMP5570C\_DUO), предустановленное программное обеспечение, основные функции и другую полезную информацию, которая поможет Вам эффективнее использовать Ваше устройство, операционную систему Android и ее приложения. Для получения информации о значении терминов, используемых в данном руководстве, пожалуйста, обратитесь к разделу "Глоссарий" в конце этого руководства, а также к другим открытым источникам информации или в службу поддержки клиентов Prestigio.

## Ограничение ответственности

Так как продукция Prestigio постоянно обновляется и совершенствуется, программное обеспечение Вашего устройства может иметь несколько иной вид или функциональность, чем представленные в данном Руководстве пользователя. Мы прилагаем все усилия, чтобы информация и процедуры в данном руководстве, были максимально точными и полными. Компания Prestigio не несет ответственность за возможные ошибки или упущения. Компания Prestigio оставляет за собой право вносить изменения без дополнительного уведомления.

## Важно! Инструкции по безопасности

Ваш планшет MultiPad 7.0 PRO DUO (PMP5570C\_DUO) производится и предназначен для мобильного использования. Пожалуйста, ознакомьтесь со следующими инструкциями. Это поможет Вам использовать устройство без риска для безопасности человека и держать планшетный ПК в хорошем рабочем состоянии:

1. Не ставьте на лицевую часть MultiPad объекты, которые могут поцарапать экран.
2. MultiPad не должен подвергаться резкому перепаду температур.
3. Защитите MultiPad от прямых солнечных лучей или других источников возможного перегрева.
4. Повышенная влажность, пыль, активные химические и моющие средства могут нанести вред планшету.
5. Не ставьте MultiPad на неровную или неустойчивую поверхность. Падение устройства может привести к повреждению ЖК-экрана, которое не подлежит гарантии.
7. Не подвергайте MultiPad воздействию сильного магнитного или электрического поля.
8. Защитите свой MultiPad от ударов и экстремального давления.
9. Рабочая температура: MultiPad должен использоваться при температуре от 5°C (41°F) до 35°C (95°F).
10. Не вставляйте в MultiPad устройства с нестандартными разъемами.
11. Не используйте MultiPad в дождь - это не водонепроницаемое устройство.
12. Не используйте Ваш MultiPad во время вождения.
13. Используйте только фирменное зарядное устройство. Использование неоригинальных зарядных устройств может привести к повреждению устройства, а также негативно влиять на Ваше здоровье.
14. MultiPad и адаптер могут нагреваться во время нормальной работы или зарядки. Не кладите планшет на мягкую поверхность, или другие места, которые могут помешать нормальной дисперсии тепла, вызывая перегрев прибора. Не ставьте MultiPad на колени или другие части тела для предотвращения дискомфорта от воздействия тепла.
15. Отключите MultiPad от электрической розетки после его зарядки.
16. Не используйте ручку или любой другой острый предмет для нажатия на экран. Очистите сенсорный экран мягкой тканью. При необходимости можно немного смочить ткань перед чисткой. Никогда не используйте абразивные материалы или чистящие средства.
17. НЕ разбирайте MultiPad, ремонт могут выполнять только сертифицированные сервисные центры Prestigio.
18. Всегда выключайте питание MultiPad для подключения или извлечения внешних устройств, которые не поддерживают горячее подключение.
19. Ваш MultiPad должен быть выключен во время взлета и посадки самолета.

## Гарантийная информация

Гарантийную информацию можно найти на сайте [www.prestigio.com/service](http://www.prestigio.com/service).

Планшет Prestigio MultiPad 7.0 PRO DUO (PMP5570C\_DUO) имеет 2 года гарантии.

# Содержание

## **1. Краткая информация о продукте**

- 1.1 Комплект поставки
- 1.2 Обзор устройства

## **2. Приступая к работе**

- 2.1 Зарядка аккумулятора
- 2.2 Использование карт памяти
- 2.3 Возможности горячей замены карт памяти
- 2.4 Объем памяти
- 2.5 Включение/выключение и сброс устройства
- 2.6 Первый запуск

## **3. Домашний экран**

- 3.1 Статус и уведомления
- 3.2 Ярлыки и виджеты
- 3.3 Управление жестами
- 3.4 Копирование файлов на карту памяти и обратно
- 3.5 Функция быстрого поиска на устройстве и в интернете

## **4. Персонализация**

- 4.1 Изменение мелодии уведомления
- 4.2 Изменение обоев
- 4.3 Персонализируйте свой главный экран с использованием папок
- 4.4 Изменение расположения виджетов и ярлыков на Домашнем экране

## **5. Просмотр веб-страниц**

## **6. Управление приложениями**

## **7. Основные предустановленные приложения**

- 7.1 Музыкальный плеер
- 7.2 Видео плеер
- 7.3 Галерея
- 7.4 Диспетчер файлов
- 7.5 Обмен мгновенными сообщениями
- 7.6 Электронная почта
- 7.7 Камера

## **8. Предустановленные приложения Prestigio**

## **9. Настройки**

- 9.1 Беспроводные сети
- 9.2 Звук
- 9.3 Экран
- 9.4 HDMI
- 9.5 Память
- 9.6 Батарея
- 9.7 Приложения
- 9.8 Служба местоположения
- 9.9 Параметры безопасности
- 9.10 Язык настройки ввода текста
- 9.11 Резервное копирование и сброс
- 9.12 Аккаунты синхронизация
- 9.13 Настройка даты времени
- 9.14 Специальные возможности
- 9.15 Опции разработчика
- 9.16 О планшете

## **10. Поиск и устранение неисправностей**

- 10.1 Принудительное завершение работы
- 10.2 Параметры восстановления по умолчанию
- 10.3 Обновления системы

## **11. Глоссарий**

# 1. Краткая информация о продукте



## 1.1 Package Content:

Планшет Prestigio MultiPad 7.0 PRO DUO (PMP5570C\_DUO) – 1x  
Защитный чехол - 1x  
Краткое руководство пользователя – 1x  
Пользовательское соглашение – 1x  
Адаптер переменного тока – 1x  
USB кабель – 1x  
Гарантийный талон – 1x  
OTG кабель – 1x

## 1.2 Обзор устройства

Кнопки управления и разъемы:

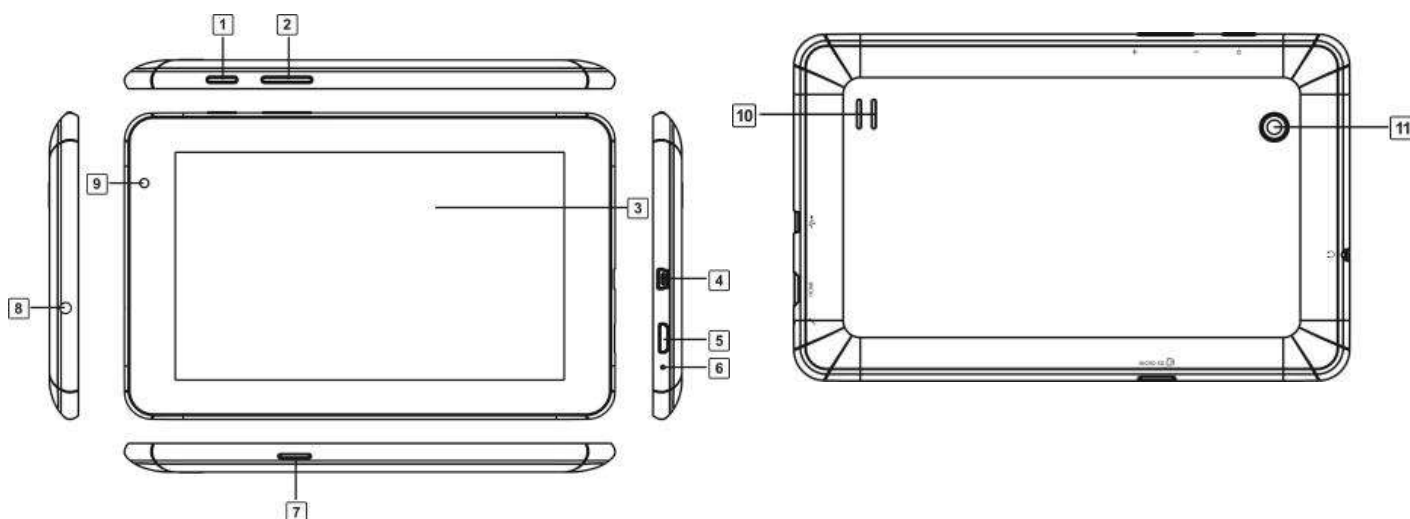

1	<b>Кнопка питания</b>	Вкл/Выкл планшет; Усыпить/Разбудить планшет
2	<b>Vol+ \ Vol-</b>	Регулировка уровня громкости
3	<b>Экран</b>	Экран Multi-Touch (до 5 одновременных касаний)
4	<b>Mini USB порт</b>	USB подключение
5	<b>HDMI</b>	Разъем HDMI
6	<b>Микрофон</b>	Используется для записи голоса
7	<b>Слот для карты Micro SD</b>	Расширение объема памяти за счет использования карты памяти

8	<b>Разъем для наушников</b>	Подключение наушников
9	<b>Передняя камера</b>	Для создания фотопортрета или видео-чата
10	<b>Динамик</b>	Воспроизведение звуков, голоса и музыки
11	<b>Задняя камера</b>	Съемка фото

## Технические характеристики:

<b>Процессор</b>	
CPU	Dual Core ARM Cortex A9 (Rockchip RK3066)
Частота CPU	1.6 GHz
<b>Экран</b>	
Размер экрана	7.0 inches
Разрешение экрана	1024x600
Тип экрана	Backlight LED IPS
Особенности экрана	Емкостный мульти сенсорный экран
Поворот экрана	G-Sensor
<b>Память</b>	
Размер внутренней памяти	8 GB
Размер оперативной памяти	1 GB DDR3
Флеш память	Поддержка карт памяти Micro SDHC до 32Гб
<b>Интерфейсы</b>	
Доступные интерфейсы	Wi-Fi, Mini HDMI, Micro SD/SHDC, Mini USB 2.0
Тип Wi-Fi	IEEE 802.11b/g/n
Наличие Bluetooth	Нет
Наличие USB	1 x mini USB
Аудио разъем	1 x 3.5 mm аудио выход для наушников
<b>Мультимедиа</b>	
Камера	Передняя : 0.3 Mpix/ Задняя: 2 Mpix
Поддержка форматов eBook	EPUB, PDF, TXT, FB2
Поддержка аудио форматов	MP3, WAV, WMA, APE, OGG, FLAC, AAC
Поддержка форматов фото	GIF, JPG, PNG, BMP
Поддержка видео форматов	H.264 HD, MKV, MP4, MPEG-2, MPEG-4, AVI, RMVB, VOB, WMV
Поддержка видео	Воспроизведение видео FullHD
Поддержка аудио	Воспроизведение аудио
<b>Програмное обеспечение</b>	
Операционная система	Android 4.0 (to be upgraded to 4.1)
<b>Аккумулятор</b>	
Тип аккумулятора	Lithium-Polymer
Емкость аккумулятора	4100 mAh
Время работы при воспроизведении видео	до 5.5 часов
Время работы при воспроизведении музыки	до 36 часов
Время работы в режиме ожидания	до 120 часов
<b>Дополнительно</b>	
Встроенное оборудование	Card Reader, Микрофон, Динамики,
Аксессуары в комплекте	USB-кабель, OTG-кабель(USB Host), З/У, Краткая инструкция, Стильный чехол
Системные требования	Microsoft Windows 2000, Microsoft Windows 7, Microsoft Windows Vista, Microsoft Windows XP, Apple Mac OS X 10.4 or Later, Linux 2.4.0 or Later
Установленные приложения	Twitter, Youtube, eBook, Music, SugarSync, OTA updates, Google Play, Video Player, Gallery, Calendar, Calculator, Google Maps, Office Suite, Blue, Facebook, Chess Free, 250+ Solitaires, Camera, Skype, eReader Prestigio, Browser, Explorer, E-Mail, Gmail, FreeNote, Stock Alert, Barcode Scanner, Currency Converter, Angry Birds
<b>Гарантия</b>	
Срок действия гарантии (мес)	24 месяца
<b>Температура и влажность</b>	
Температура хранения	- 20°C (-4°F) ~ +55°C (131°F)
Рабочая температура	5°C (41°F) ~ +35°C (95°F)
Отн. Влажность при хранении	20% ~ 93%, без конденсата
Отн. Влажность при работе	35% ~ 85%, без конденсата

# 2. Приступая к работе

## 2

### 2.1 Зарядка аккумулятора

Prestigio MultiPad поставляется с встроенным перезаряжаемым аккумулятором и предназначен для использования только с оригинальным аккумулятором и аксессуарами. Вы можете видеть состояние батареи в строке состояния MultiPad в правом нижнем углу главного экрана. Android OS имеет систему контроля заряда батареи и уведомляет пользователей, если заряд батареи низкий и устройства необходимо зарядить. Если вы увидите такое сообщение, или устройство не включается, подключите оригинальный адаптер питания для зарядки вашего устройства. Подключите один конец адаптера к разъему питания устройства, а другой к розетке. Чтобы продлить время работы батареи, дождитесь полной зарядки аккумулятора.

Пожалуйста, полностью зарядите новое устройство после распаковки.

**[Примечание]:** это нормально, если устройство нагревается во время зарядки, вы можете использовать его, как обычно, просто соблюдайте основные меры безопасности.

Пожалуйста, обратите внимание, что Li-Ion аккумулятор считается расходной частью вашего MultiPad, его емкость может упасть до 50% в течение первых двух лет с момента покупки, такое сокращения емкости не является дефектом и не подлежит гарантии.

### 2.2 Использование карт памяти

Ваш новый планшет Prestigio MultiPad 7.0 PRO DUO (PMP5570C\_DUO) оборудован слотом карт Micro SD для расширения памяти устройства. Он совместим с Micro SD/ Micro SDHC/ TF-Flash картами размером до 32Гб. Поддержка карт памяти большей емкости не гарантируется.

#### Установка карты памяти

Слот для карты памяти находится на левой стороне задней панели устройства. Чтобы вставить карту, вставьте карту и нажмите на нее до щелчка. Карты должны вставляться без особых усилий. Не нажимайте на карту слишком сильно, это может повредить слот для карты или саму карту.

#### Просмотр файлов на карте памяти

Для просмотра файлов, Вам необходимо:

- Либо открыть ярлык “Explorer”;
- Либо установить и запустить сторонний диспетчер файлов.

#### Извлечение карты памяти

Для предотвращения потери информации закройте программы использующие карту памяти, затем перейдите в **Настройки>Память>Извлечение SD-карты** и выберите **«Извлечь накопитель»**.

Чтобы извлечь карту памяти, слегка нажмите на край карты (до щелчка), чтобы освободить предохранитель и выньте карту из слота.

**[Примечание]:**

1. Убедитесь, что при установке расположение и направление карты памяти правильное.
2. Чтобы избежать возможных проблем или несовместимости карты памяти с MultiPad, используйте карты памяти основные известных производителей. Никогда не используйте поврежденные карты памяти, так как это может привести к повреждению MultiPad и привести к потере данных.

## 2.3 Возможности горячей замены карт памяти

Пожалуйста, не используйте горячую замену карты во время использования файлов расположенных на ней.

Например, если вы используете музыкальный/видео плеер/галерею карта памяти может быть повреждена, и файлы на ней могут быть повреждены, если Вы вынимаете карту памяти без надлежащей подготовки. Что касается деталей установки/извлечения карты памяти, см. раздел **2.2 Использование карты памяти**.

## 2.4 Объем памяти

Емкость встроенного флэш-чипа составляет 8GB. Устройство содержит 2 раздела памяти: Внутренняя память и NAND флэш память. Пространство разделено для хранения программ, настроек и данных пользователя. Часть места будет зарезервировано для системных ресурсов и не доступно для пользователей. Точный размер доступной памяти может изменяться в зависимости от версии прошивки. Если вы видите в меню Настройки, что размер NAND Flash всего в 4 Гб это не означает, что устройство неисправно - часть памяти, которая резервируется операционной системой даже не видна пользователю. В случае, если вам нужно больше места для ваших документов и мультимедийных файлов - MultiPad поддерживает расширение памяти – с помощью карт micro SD до 32 Гб.

## 2.5 Включение/выключение и сброс устройства

1. **Включение:** нажмите кнопку питания и удерживайте ее некоторое время, чтобы включить устройство, при условии, что аккумулятор не полностью разряжен.
2. **Выключение:** нажмите кнопку питания и удерживайте ее около 3-х секунд, затем в появившемся меню выберите «Отключить питание».
3. **Блокировка экрана:** кратковременно нажмите на кнопку питания один раз, приведет к выключению экрана для экономии заряда аккумулятора. Чтобы разбудить устройство кратковременно нажмите кнопку питания еще раз. После разблокировки, устройство возобновит на экране состояние, предшествующее блокировки.
4. **Перезагрузка:** Удерживайте кнопку питания около 8 секунд для выполнения перезагрузки планшета

## 2.6 Первый запуск

**Prestigio Startup Wizard** поможет Вам в первоначальной настройке MultiPad. Он включается при первом запуске и состоит из нескольких шагов. Следующая информация поможет вам избежать проблем на этой стадии.

**Welcome!** экран позволяет выбрать нужный язык операционной системы Prestigio MultiPad. Коснитесь кнопки “Change language” чтобы открыть список доступных языков. Вы можете выбрать свой язык из списка и затем вернетесь на экран Приветствия. Нажмите Далее, прочитайте и примите Пользовательское соглашение.



Экран **Язык ввода клавиатуры** предоставляет пользователям возможность выбрать необходимые раскладки клавиатуры Android.

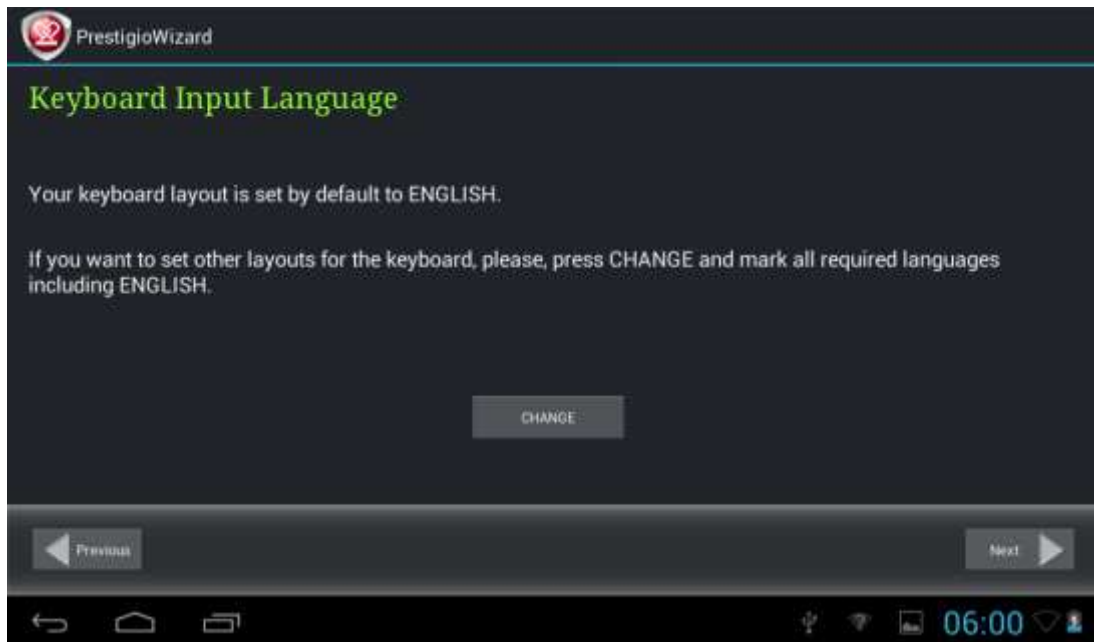

Вы можете выбрать несколько режимов (например, английский (США) и ваш родной), установив соответствующие флажки.



Тар  and  to continue when ready.

Экран **Дата и Время** используется для точной настройки часового пояса. По умолчанию MultiPad пытается получить информацию о времени с серверов времени в Интернете. В случае, если у вас нет доступа в Интернет прямо сейчас вы можете использовать кнопку **Дополнительные параметры** и настроить время и дату вручную.

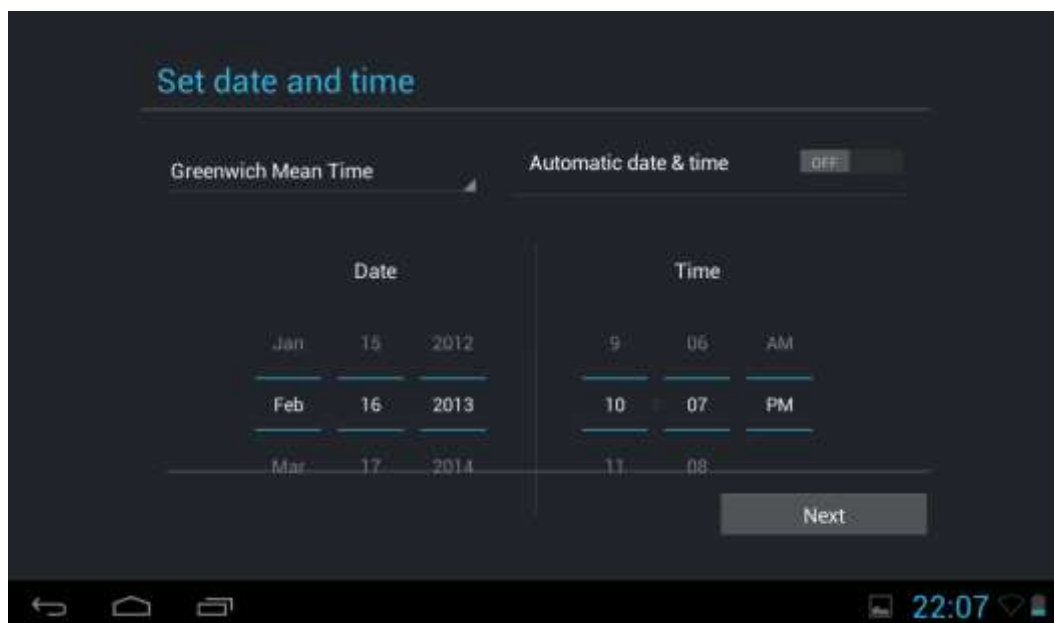

Нажмите кнопку **Далее** для продолжения и перехода в экран настройки WiFi соединения.

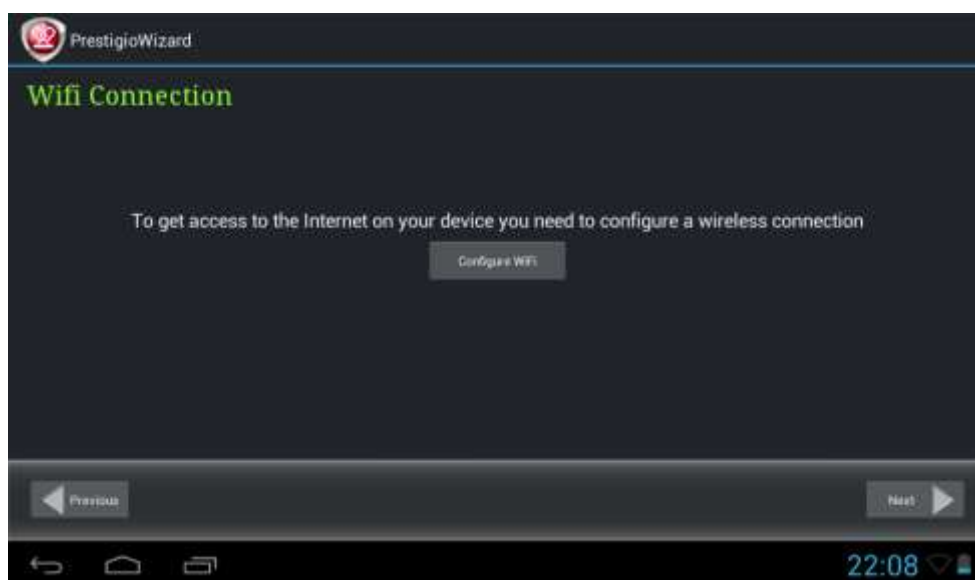

Для подключения к WiFi сети Вам необходимо нажать кнопку **Настройка WiFi**, выбрать Ваше имя сети SSID из списка и ввести пароль во всплывающем окне:



Вы можете включить опцию **Показать пароль** для того чтобы сделать его видимым, но тогда следите за тем, чтобы его у Вас никто не подсмотрел.

После успешного подключения Wi-Fi значок подключения  появится в строке состояния.

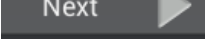
Нажмите  и  для продолжения.

**Экран Сторонний приложений** позволяет клиенту установить пакет программ, которые расширяют функциональность MultiPad. В зависимости от конкретной версии прошивки, доступны следующие опции: Стандартный установщик Сторонних приложений Android. В этом случае (см. Скриншот ниже) в этом случае пользователю предстоит решить установить пакет предварительно загруженных сторонних приложений либо пропустить этот шаг. При выборе **Не устанавливать** мастер сразу перейдет в финальный экран завершения. В другом случае будут установлены все программы.

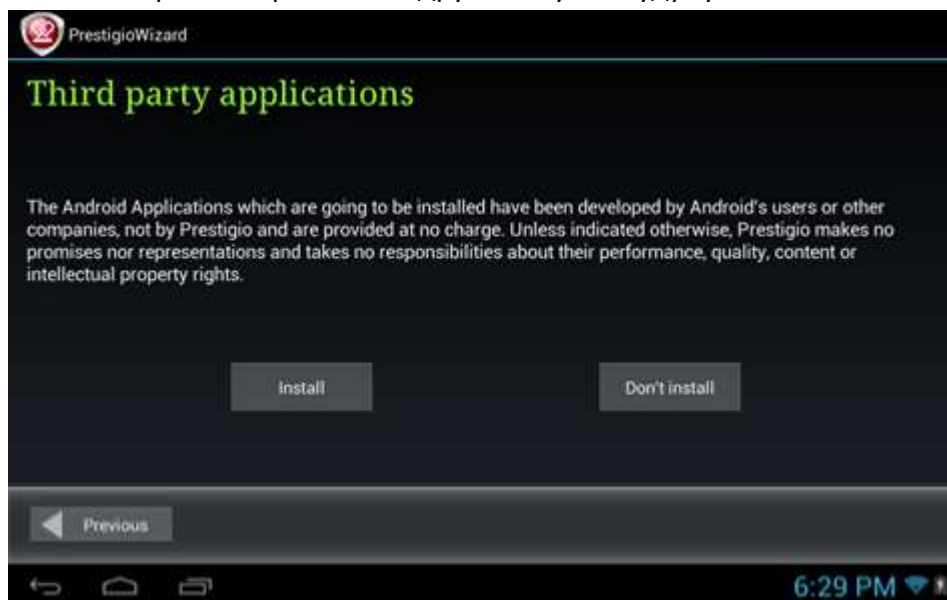

Альтернативный **Установщик Prestigio** может быть запущен вместо Стандартного установщика Сторонних приложений.

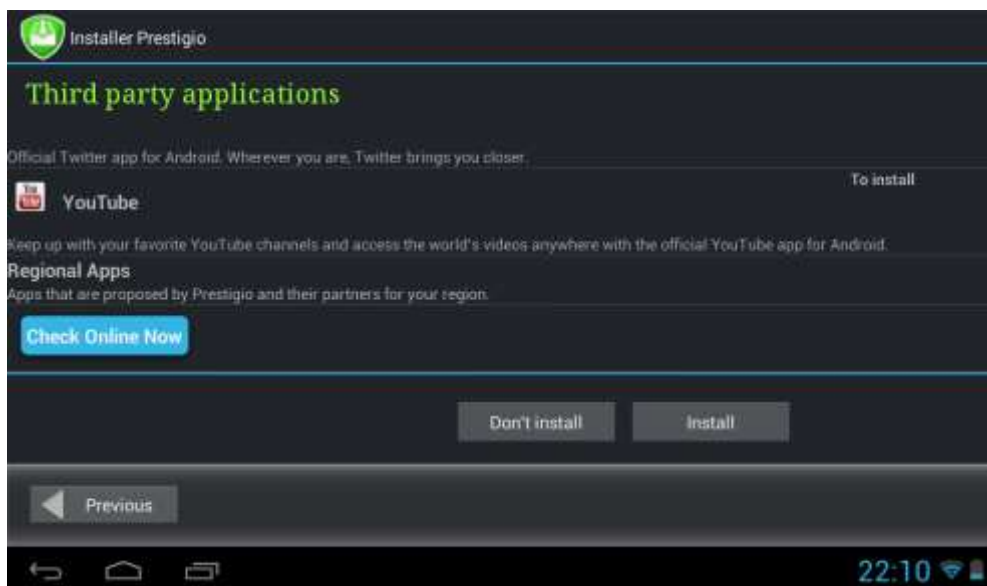

Данная утилита имеет расширенные функциональные возможности сравнения со Стандартным установщиком Сторонних приложений. Она предоставляет пользователю более совершенные инструменты для управления предварительно загруженных приложений и игр. **Установщик Prestigio** сканирует MultiPad на наличие предварительно загруженных приложений и отображает их в списке. Кроме того, он предлагает клиенту проверить онлайн-магазин Prestigio для возможности

загрузки приложений и игр для этой конкретной модели и Вашего региона. Нажмите кнопку **Проверить сейчас** чтобы проверить обновления. Имя приложения, а также его краткое описание и размер будут отображаться в списке.

Вы можете проверить требуемые разрешения, а затем нажать **Загрузить и установить**. После подтверждения о прочтении Правовой информации начнется установка приложений. После окончания установки мастер автоматически перейдет в финальный экран.

Финальный экран появляется после завершения работы мастера установки

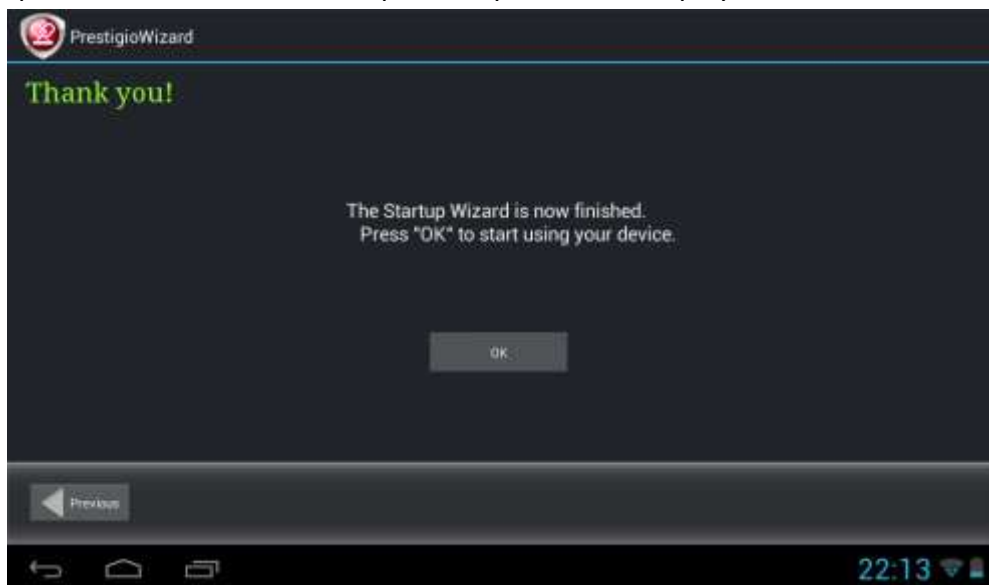

Теперь Вы можете нажать кнопку **OK** и приступить к работе на Вашем MultiPad. Надеемся, что это инструкция была Вам полезна. Спасибо!

# 3. Домашний экран

# 3

Домашний экран является отправной точкой, чтобы получить доступ ко всем функциям на Вашем устройстве. Он отображает иконки приложений, виджетов, ярлыков и другие данные. Вы можете настроить главный экран, изменяя обои и виджеты и отображаемые элементы, которые Вы хотите. См. раздел **Персонализация** в этом руководстве.

Домашний экран появляется при запуске устройства.



## Спящий режим

Спящий режим приостанавливает устройство, и выключает экран, чтобы экономить заряд батареи. Вы по-прежнему сможете получать сообщения, когда устройство находится в режиме сна.

**[Примечание]:** По умолчанию устройство переходит в спящий режим автоматически в случае, если оно не используется в течение 2 минут. Вы можете изменить это время или даже отключить автоматическую активацию режима сна в меню **Настройки-Устройство-Экран-Спящий режим**.

## Пробуждение планшета

Чтобы разбудить планшет вручную, нажмите кнопку питания. Вы увидите Экран блокировки.

## Разблокировать экран



Коснитесь иконки, удерживайте ее и перетаскивайте до иконки.



Пожалуйста, обратите внимание, что в зависимости от направления перемещения значка разблокировки,

вы можете просто разблокировать MultiPad  и войти на Главный Экран, или запустить

приложение камеры , или запустить поиск Google .

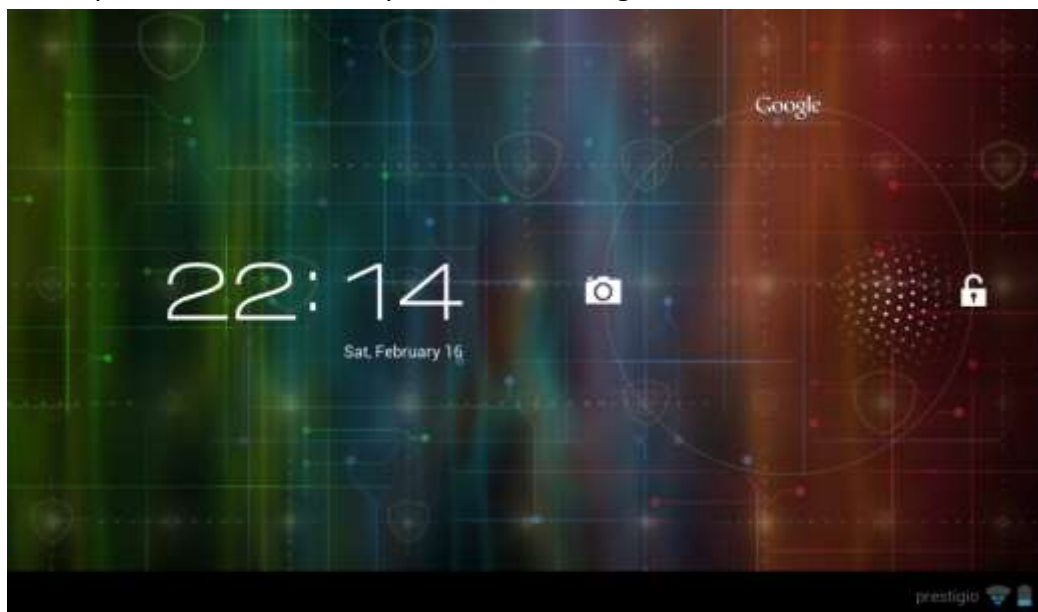

Другие варианты блокировки, такие как PIN-код, Фейсконтроль, Графический ключ и т.д. можно настроить в меню **Настройки-Личные данные-Безопасность-Блокировка экрана- Блокировка экрана.**





## Обзор Домашнего экрана











Вы можете перейти на расширенный Домашний экран, двигая пальцем поперек экрана по горизонтали, чтобы перейти в левую или правую части главного экрана. Нажмите на иконку , чтобы просмотреть все приложения на вашем устройстве.

## 3.1 Статусы и уведомления

### Возможные состояния статусов и значков уведомления.

Строка состояния содержит различную информацию, такую как дата и время, состояние батареи, состояние беспроводной сети, активные уведомления от Android OS и установленных приложений и так далее. Когда приложение запущено, соответствующая иконка уведомлений появится в области уведомлений. Часто встречающиеся иконки статусов перечислены ниже:

Значки состояния и их значение	
	Нажмите для быстрого перехода на Домашний экран
	Назад
	Просмотр открытых приложений
	Значок меню

	Включен режим отладки Android
	Подключение к Wi-Fi сети и отображение силы сигнала
	Статус Аккумулятора
<b>Значки уведомлений и их значения</b>	
	Новое входящее письмо (Google Mail)
	Новое входящее письмо
	Запущен Музыкальный проигрыватель
	SD-карта установлена
	USB подключен
	Режим полета
	Настройки

## Обзор панели уведомлений

Когда новый значок уведомления отображается в строке состояния, нажмите и удерживайте строку состояния, затем проведите пальцем вверх, чтобы открыть панель Уведомлений:



Если у вас несколько уведомлений можно прокрутить экран вниз для просмотра дополнительных уведомлений.

В панели уведомлений, есть переключатели на вкл/выкл автоматического поворота экрана,

настройки экрана и уведомлений, а также ярлыки для быстрого доступа к настройкам и Wi-Fi.

## Закрывать панель уведомлений

Просто нажмите кнопку Назад на панели управления планшета.

## 3.2 Ярлыки и Виджеты

Виджеты предоставляют быстрый доступ к важной информации и мультимедийному контенту прямо на Вашем Домашнем экране. Некоторые виджеты уже добавлены на Ваш Домашний экран для вашего удобства. Вы можете добавить другие имеющиеся виджеты, или загрузить дополнительные виджеты.

### Добавление виджета на Домашний экран

Чтобы добавить виджет на Домашний экран, Вам необходимо:

- Нажать  на Домашнем экране для входа в меню всех приложений



- Перейдите в закладку **ВИДЖЕТЫ**
- Выберите один из виджетов. Нажмите и удерживайте палец на нем. Выберите желаемое место для виджета на Домашнем экране.

**[Примечание]:** При выборе места для виджетов вы можете переключиться между дополнительными Домашними экранами, двигая пальцем не отпуская экран и виджет с левой или правой стороны Домашнего экрана. Примеры виджетов:

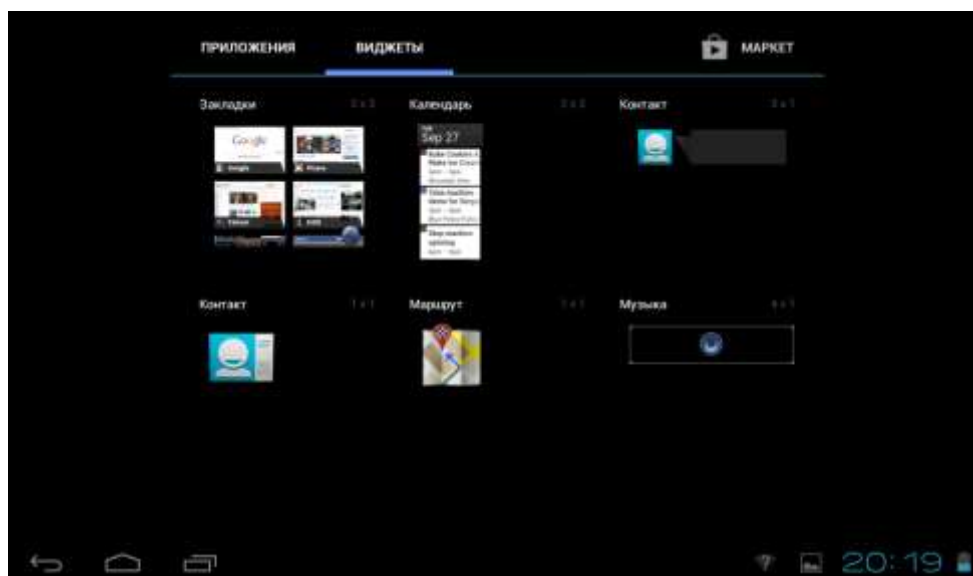

## Удаление виджета с вашего Домашнего экрана

Чтобы удалить виджет, нажмите и удерживайте виджет, пока не появится значок "X Удалить" или "X" в верхней части экрана, затем перетащите виджет на него, так чтобы виджет, который Вы хотите удалить стал красным и отпустите палец.

## 3.3 Управление жестами

**Касание:** Если вы хотите ввести текст с клавиатуры, выбрать элементы на экране, например приложение или иконка настроек, или нажать экранные кнопки, используйте легкое нажатие пальцем.

**Касание и удерживание:** Чтобы открыть доступные опции для элемента (например, контакта или ссылки на веб-странице), просто нажмите и удерживайте его.

**Провести пальцем (Слайд):** Провести пальцем значит коснуться экрана и, не отрывая пальца от экрана, провести пальцем от одной части экрана к другой.

**Тащить:** Прикоснитесь к объекту, прежде чем начать перетаскивание. Во время перетаскивания не отрывайте палец от экрана, пока вы не дотянете его до необходимого Вам места.

**Вращение:** Для большинства экранов применяется автоматическая смена ориентации экрана с книжной на альбомную, путем поворота устройство набок и обратно. При вводе текста можно повернуть устройство горизонтально, чтобы использовать более крупную клавиатуру. Обратитесь к главе Настройки для более подробной информации.

## 3.4 Копирование файлов на карту памяти и обратно

Вы можете копировать музыку, фотографии/картинки и другие файлы на MultiPad, чтобы персонализировать ваше устройство.

1. Используйте USB кабель, который поставляется вместе с устройством для подключения к порту USB на вашем компьютере.
2. Когда появляется значок  в области уведомлений, откройте панель уведомлений и нажмите Включить USB-накопитель во всплывающем окне:

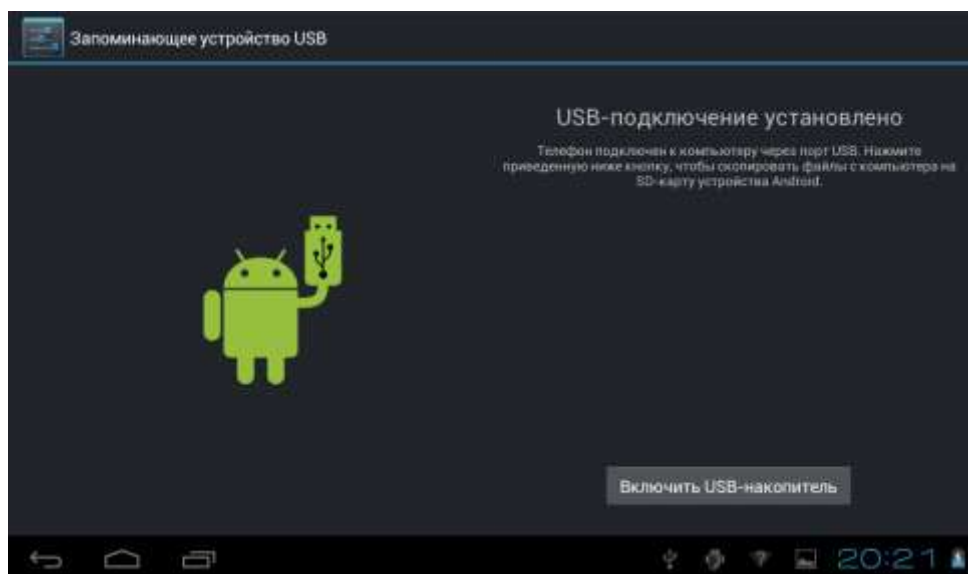

3. Нажмите **Включить USB-накопитель**, прочитайте уведомление, нажмите "OK" и когда значок  станет желтым, компьютер опознает Ваше устройство как съемный диск;

4. Найдите съемный диск и откройте его. Выполните один из следующих шагов:
  - Скопируйте файлы с компьютера в корневую папку карты памяти.
  - Скопируйте файлы с карты памяти в папку на компьютере или на рабочем столе компьютера.
5. После копирования файлов, Вы можете выключить USB накопитель. Если вы хотите оставить кабель подключенным к компьютеру и дать доступ системе Android к карте памяти, вы можете открыть панель Уведомления и нажать **Выключить USB-накопитель**. В противном случае, если вы хотите отключить устройство от компьютера физически, пожалуйста, извлеките съемный диск (т.е. устройство) в соответствии с требованиями операционной системы компьютера для безопасного извлечения устройства.
6. Отключите устройство от компьютера.

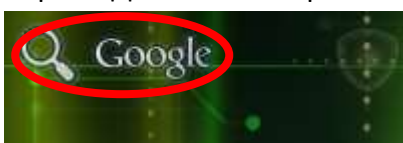

### 3.5 Функция быстрого поиска на устройстве и в интернете

Вы можете искать информацию в памяти устройства и в Интернете с помощью быстрого поиска. Он расположен на верхней левой стороне Домашнего экрана:



Нажмите на увеличительное стекло, и введите искомый элемент в окне быстрого поиска.

Вы можете также использовать поиск следующим образом:

1. Нажмите  на Домашнем экране для входа в окно всех приложений;
2. Нажмите **Поиск**, а затем введите искомый элемент в окне быстрого поиска  
Когда вы вводите текст, совпадающие элементы на вашем устройстве и предложения от веб-поиска Google отображаются в виде списка. Предлагаемые элементы, которые отображаются будут зависеть от параметров, которые вы выбрали в настройках поиска.
3. Выполните одно из следующих действий:
  - Если то, что вы ищете в списке предложений, выберите его в списке. Элемент откроется в соответствующем приложении.
  - Если того, что вы ищете нет в списке, нажмите  чтобы открыть меню настроек поиска. Коснитесь стрелочки, выберите браузер. Браузер отобразит результаты поиска Google.

# 4. Персонализация

# 4

## 4.1 Изменение мелодии уведомления

Выберите один из доступных вариантов уведомления мелодии на вашем устройстве. Вы также можете скачать или скопировать мелодии уведомления или песни на карту памяти устройства и выбрать одну из них, чтобы использовать в качестве мелодии уведомления. Чтобы узнать, как вы можете копировать файлы на карту памяти см. в разделе "Копирование файлов на карту памяти и обратно".

1. На Домашнем экране, выберите **Настройки > Звук > Уведомление по умолчанию**.
2. Для выбора нажмите на одну из мелодий. Мелодия коротко проигрывает во время выбора.
3. Нажмите **ОК**.

## 4.2 Изменение обоев

Персонализируйте фон Вашего Домашнего экрана с помощью Ваших любимых фото. Это быстрый и легкий способ изменить ощущение от вашего устройства и придать ему свежий вид. Просмотрите коллекцию фоновых рисунков в памяти устройства или выберете фотографию, которую вы сняли камерой.

Чтобы изменить фон Домашнего экрана или экрана блокировки выполните следующие шаги:

1. На Домашнем экране коснитесь и удерживайте палец на любом свободном месте. Меню **Установки обоев** появится автоматически.

**[Примечание]:** Вы также можете перейти  > Настройки > Экран > Обои для смены **Обоев** в меню.

2. Выберите источник и обои, которые вы хотели бы использовать.

Это можно сделать одним из следующих приложений:

- Нажмите **Галерея** для выбора фотографии/изображения, которые вы сняли с помощью камеры или скопировали на карту памяти. Вырежете видимую часть фото и нажмите **ОК**.
- Нажмите **Обои**, чтобы выбрать одни из стандартных обоев, а затем нажмите **Установить обои**.
- Нажмите **Живые обои** чтобы выбрать одни из стандартных живых обоев, а затем нажмите **Установить обои**.

## 4.3 Персонализируйте свой главный экран с использованием папок

Используйте папки для группирования похожих приложений и других ярлыков, чтобы сохранить ваш Домашний экран опрятным и организованным.

### 4.3.1. Добавление папки на Домашний экран

Нажмите и удерживайте ярлык приложения и перетащите его на другой ярлык для создания папки для приложений, которые вы хотите поместить вместе, а затем отпустите палец, чтобы завершить создание папки. Вы можете перетащить любой другой ярлык приложений в новую папку.

**Чтобы переименовать папку:**

1. Нажмите на папку, чтобы открыть ее.
2. Нажмите **Безымянная папка**, чтобы активировать клавиатуру.
3. Введите новое имя папки, а затем нажмите клавишу **ВВОД**.

### 4.3.2. Удаление папки с Домашнего экрана

Нажмите на папку, которую вы хотите удалить, чтобы открыть ее. Один за другим нажмите и удерживайте ярлык приложения в папке и перетащите его из папки. Когда только один ярлык приложения останется внутри папки, папка будет автоматически удалена.

**[Примечание]:** Во время операции с папками ярлыки приложения не удаляются.

## 4.4 Изменение расположения виджетов и ярлыков на Домашнем экране

Переставляйте виджеты и ярлыки на Домашнем экране, чтобы получить место для добавления других элементов Домашнего экрана.

### 4.4.1. Перемещение виджета или ярлыка

1. Аккуратно нажмите и удерживайте виджет или ярлык, который вы хотите переместить. Вы увидите синюю окантовку вокруг виджета или ярлыка. Не отпускайте палец.
2. Перетащите виджет или ярлык на новое место на экране. Задержитесь у левого или правого края экрана, чтобы перетащить виджет или ярлык на другую панель Домашнего экрана.
3. После того как виджет или ярлык, находятся там, где вы хотите оставить его, отпустите палец. Если вы отпустили палец, но появилось сообщение о том, что нет пространства, чтобы поместить виджет или ярлык, перетащите его вправо или влево снова, на другой Домашний экран.

### 4.4.2. Удаление ярлыков

Чтобы удалить ярлык, нажмите и удерживайте ярлык, пока не появится значок "X Удалить" или "X" в верхней части экрана, затем перетащите ярлык на него, так чтобы ярлык, который Вы хотите удалить стал красным и отпустите палец.

# 5. Просмотр веб-страниц

# 5

Пользователь может подключаться к сети через браузер.

Коснитесь иконки Браузера  на Домашнем экране для его открытия:



Используйте клавиатуру для ввода URL (адрес веб-сайта) или поисковую фразу в адресной строке.

Знайте, что браузер поддерживает возможность открытия нескольких вкладок в одном окне. Вы можете открыть несколько вкладок, а потом переключаться между ними или закрыть некоторые из них.

Нажмите  чтобы открыть новую пустую вкладку.

Нажмите  чтобы закрыть вкладку.

 эта иконка позволяет обновить информацию на текущей странице.

Для выхода из браузера приложения просто нажмите кнопку Назад .

Вы можете персонализировать и обогатить Ваш MultiPad путем установки широкого спектра бесплатных и платных приложений, начиная от системных утилит и развлекательных приложений до игр. Если вы нашли программу, которую вы хотите установить себе, вы можете легко загрузить и установить ее на свой MultiPad с помощью следующих нескольких шагов:

## Как установить Android программы

1. Нажмите  на Домашнем экране для входа в меню всех приложений. Запустите приложение



**Play Маркет**

2. Во время первого запуска Play Маркет запросит регистрацию или вход под уже существующим аккаунтом. Введи Ваш адрес электронной почты и пароль, если у Вас уже есть Google аккаунт. Либо нажмите Создать аккаунт и следуйте инструкциям.
3. После входа Вам будут доступны поиск, скачивание и установка программ из Play Маркета. Некоторые приложения бесплатны, а некоторые могут потребовать оплаты.
4. Используйте интерфейс Play Маркет для установки программы на устройство.

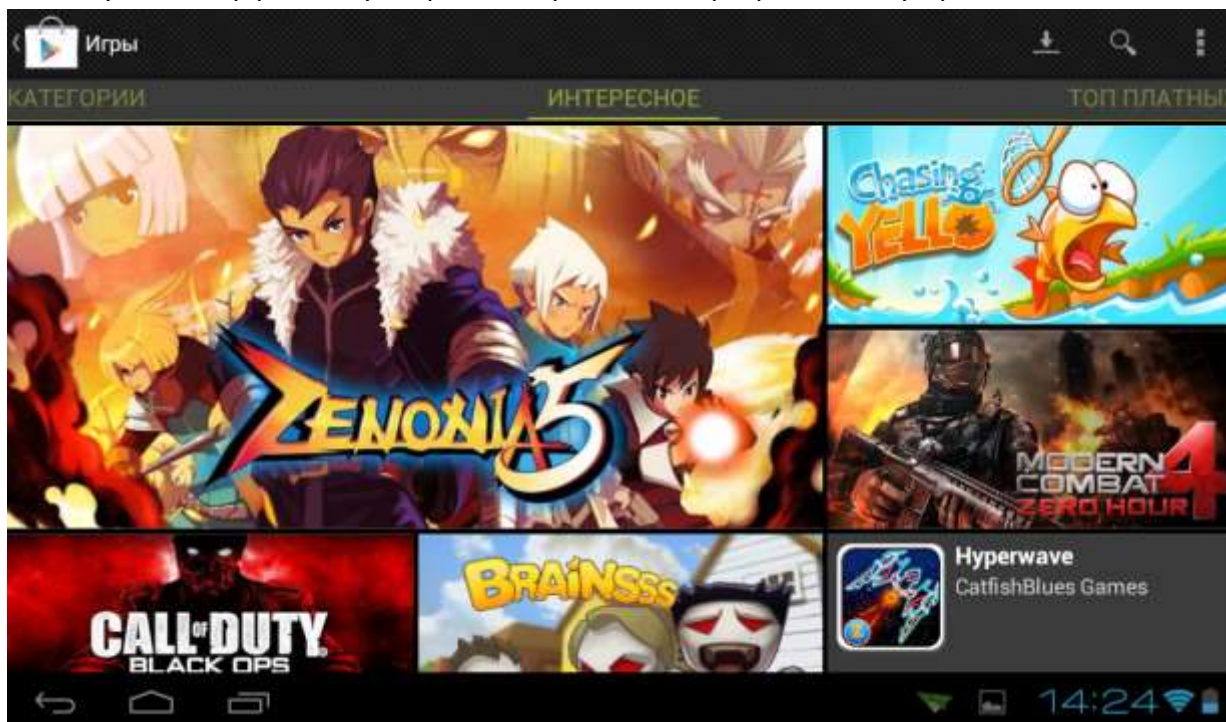

## Как удалить Android программы

Чтобы удалить программу:

1. Идите в меню **Настройки > Приложения > Сторонние**
2. Нажмите на программу, которую хотите удалить
3. Нажмите на Удалить и ОК во всплывающем меню.

**[Примечание]:** Вы можете также использовать альтернативный способ удаления: войти в список приложений нажмите на приложение, которое вы хотите удалить и, удерживая его, перетащите на значок "Удалить" на верхней части дисплея.

# 7. Основные предустановленные приложения



## 7.1 Музыкальный плеер

Наслаждайтесь прослушиванием песен и музыкальных композиций в MultiPad с помощью приложения Музыка. Вам нужно скопировать музыкальные файлы на карту памяти, перед тем как воспользоваться приложением Музыка для воспроизведения музыки. Чтобы узнать, как копировать файлы, см. в разделе **"Копирование файлов на карту памяти и обратно"**. Поддерживаемые аудио форматы MultiPad см. в *технические характеристики (стр. 5)*.



Нажмите на иконку  на Домашнем экране для входа в следующее окно:

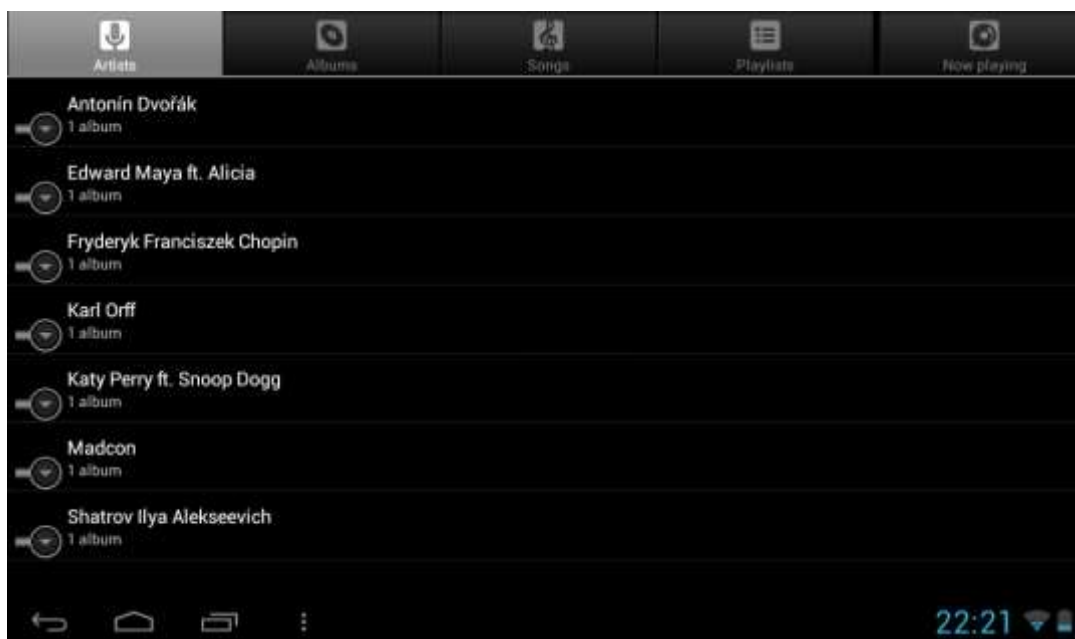

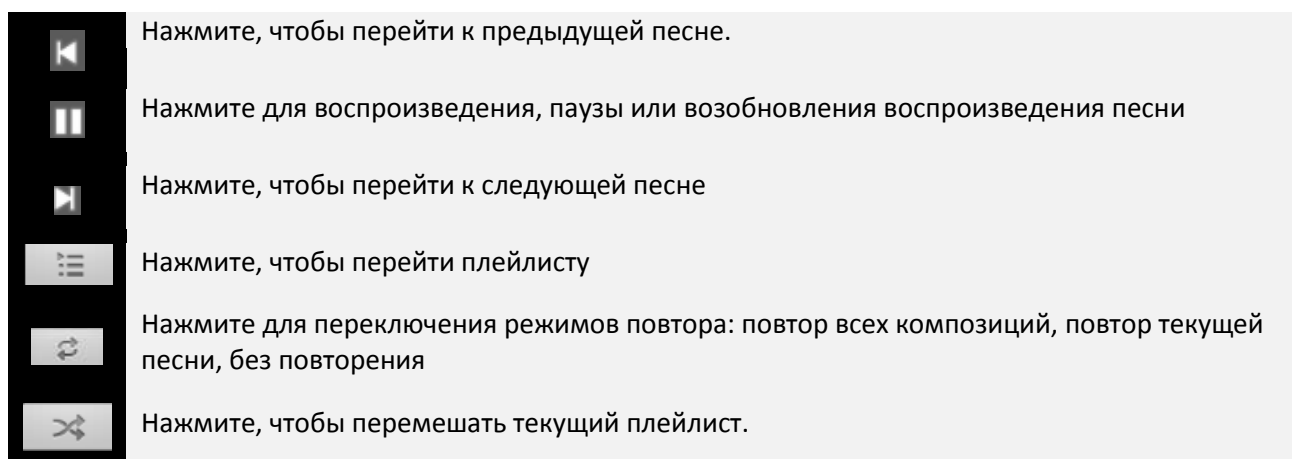

Ваша музыка организована в различных категориях, таких как исполнители, песни и альбомы. Нажмите на одну из вкладок категорий, чтобы просмотреть содержимое. Выберите песню в плейлисте и нажмите на нее, чтобы начать проигрывать:



При воспроизведении музыки и выключенном экране, вы можете контролировать громкость воспроизведения музыки аппаратными кнопками Vol + \ Vol-.

## 7.2 Видео плеер



Нажмите на иконку  на Домашнем экране, затем нажмите иконку видео плеера  для запуска следующего окна:

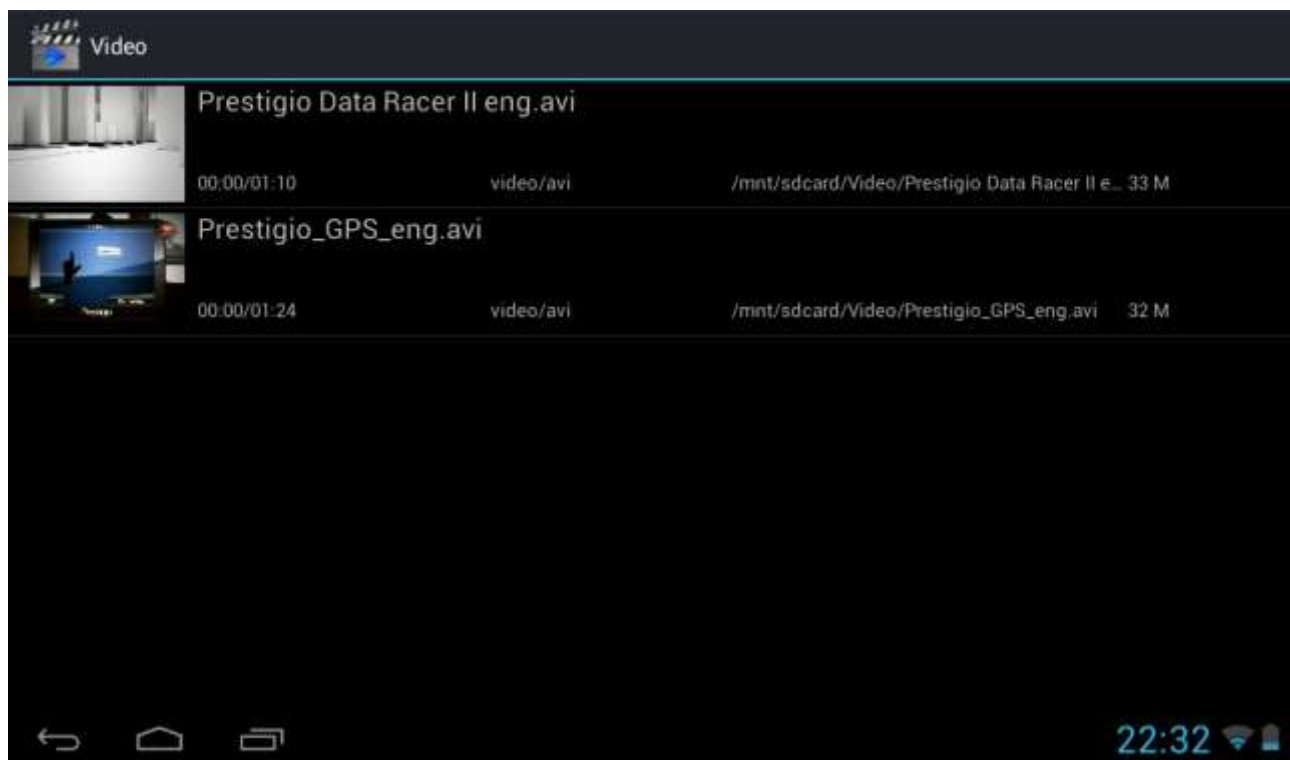

Дважды нажмите на видео файл, чтобы начать его воспроизведение.





Для выхода из режима воспроизведения видео экран, нажмите иконку  в строке состояния.

## 7.3 Галерея

Вы можете использовать Галерею для просмотра фотографий и воспроизведения видео, которое вы сняли с камерой, загрузили или скопировали их на Вашу SD-карту. Вы можете выполнять основные задачи редактирования картинок и установить их в качестве обоев или изображения контакта. Вы также можете обмениваться фотографиями и видео с друзьями.



На Домашнем экране коснитесь значка  затем значка Галереи . Фото и видео классифицируются автоматически для удобства просмотра. Приложение Галерея выглядит следующим образом:

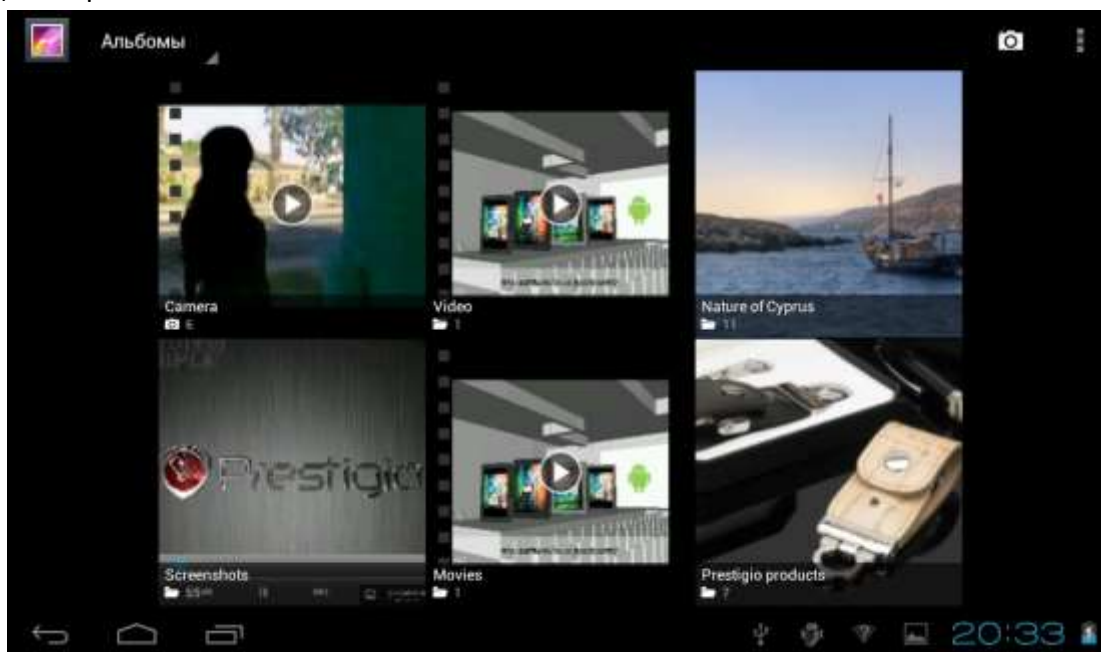

Вы можете перейти в каталог для просмотра изображений в нем.

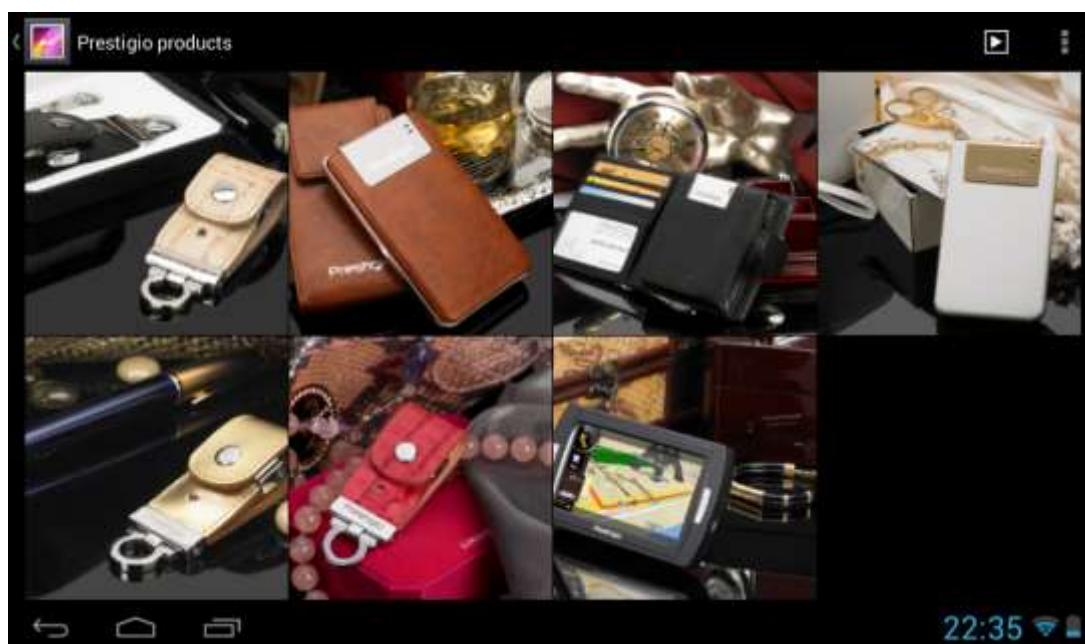

### Просмотр и редактирование изображений и фотографий

Нажмите на альбом, чтобы открыть его и просмотреть его содержимое;

 - этот значок можно найти на верхнем правом углу экрана, он позволяет Вам просматривать

все фотографии/картинки в режиме слайд-шоу.

Выберите изображение для его просмотра в полноэкранном режиме; перетащите его влево или вправо для просмотра следующей или предыдущей фотографии в альбоме; коснитесь экрана одновременно двумя пальцами и сужайте/раздвигайте их, чтобы уменьшить/увеличить выбранную фотографию/картинку.

 - эта кнопка позволяет вам поделиться изображением с друзьями через электронную почту, Twitter, Facebook и т.д.

Используйте значок удалить  чтобы удалить выбранные файлы.

Нажмите,  чтобы вызвать всплывающее меню управления:



**Слайд-шоу** - начинается слайд-шоу из всех фотографий в альбоме;

**Изменить** - Для редактирования выбранного изображения. Когда изображение увеличено, перетащите картинку, чтобы увидеть детали, которые вне поля Вашего зрения. Когда картинка будет увеличена до размеров окна, перетащите влево или вправо для просмотра следующей или предыдущей фотографии в альбоме.

**Повернуть влево** или **Повернуть вправо** чтобы повернуть изображение/фото на 90° против часовой стрелки или по часовой стрелке;

Если вы нажмете **Кадрировать** на фото появится следующий прямоугольник для обрезки кадра:



Перетащите центр инструмента обрезки, чтобы переместить его, перетащите край инструмента обрезки, чтобы изменить его размер до любой пропорции, перетащите угол инструмента обрезки, чтобы изменить ее размер с фиксированной пропорцией.

Нажмите **Кадрировать** чтобы сохранить копию этой картины, так как вы ее обрезали.

Оригинальная версия, не обрезается и остается на вашей карте SD.

**Установить картинку как** установить текущее изображение/фотографию в качестве обоев;

**Сведения** чтобы увидеть более подробную информацию о текущем изображении/фото;

## 7.4 Диспетчер файлов

### Обзор файл менеджера

На Домашнем экране, нажмите Значок менеджера файлов (Explorer)  откроется окно:



### Управление файлами

В приведенном выше экране, вы можете перемещаться по памяти и Управлять файлами на локальном диске и карте памяти: копировать/вставить, удалить, переместить и переименовать файлы и папки и отправлять их через Bluetooth, по почте или Skype.



Нажмите  чтобы выбрать несколько элементов в списке:

## 7.5 Обмен мгновенными сообщениями

Вы можете скачать с Google Play и установить чат клиенты на Ваше устройство, такие как Skype, Fring, ICQ и т.д.

## 7.6 Электронная почта

Нажмите на иконку запуска  на Домашнем экране для отображения всех значков, нажмите на Email/Gmail значок, чтобы запустить его.



С помощью Prestigio MultiPad Вы можете:

1. Настраивать учетные записи почты
2. Создать новые письма
3. Получать и отправлять письма
4. Скачать или открыть вложенные файлы

## 7.7 Camera

Для съемки фотографий и видео нажмите на значок камеры  на Домашнем экране или на экране Все приложения.

Приложение камеры состоит из камеры и видеокамеры. Вы можете переключаться между ними

нажимая иконки камеры  и видеокамеры .

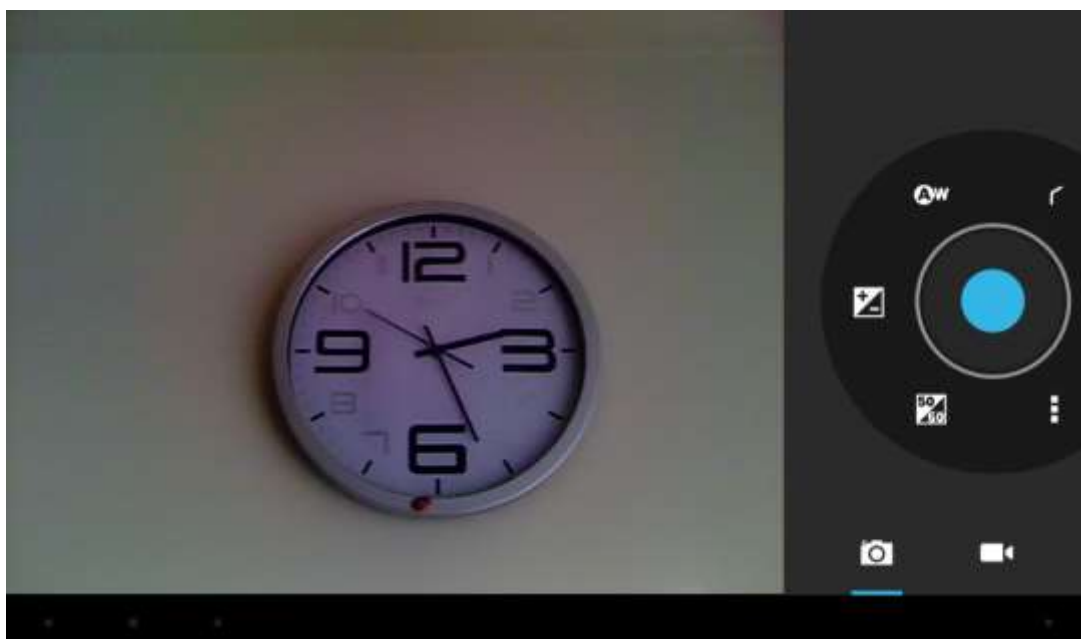







# 8. Prestigio предустановленные приложения



Ваш новый MultiPad содержит несколько приложений, предустановленных компанией Prestigio, чтобы сделать использование MultiPad более комфортным прямо из коробки.

Следующие приложения вы можете найти в списке всех приложений, нажав :

Приложение	Описание
 eReader Prestigio	Prestigio фирменный книжный магазин. Вы можете скачать и читать любимые книги отсюда.
 Facebook	Оставайтесь всегда на связи с друзьями и семьей с социальной сетью Facebook
 Twitter	Ваше любимое приложение Twitter. теперь всегда с вами. Создание и отправка Вашего сообщения из любой точки мира.
 OfficeSuite	Повышение Вашей производительности с мобильным офисным приложением.
 Angry Birds Chess Free	И игры, конечно. Angry Birds - любимая игра миллионов! Классические шахматы - игра всех времен.
 SugarSync	Пусть Ваши важные файлы будут доступны в любой точке мира! Это клиент для сервиса облачного хранения.
 Explorer	Управляйте Вашими файлами с помощью этого приложения.

# 9. Настройки

# 9

Управление и настройка параметров устройства на экране Настройки.

Чтобы открыть окно настроек, просто нажмите на значок Настройки  на Домашнем экране.

Вы можете прокручивать экран вверх/вниз, чтобы проверить остальные элементы настройки.

## 9.1 Беспроводные сети

Настройка беспроводного соединения вашего устройства, например, Wi-Fi, виртуальные частные сети, или настройка параметров для портативной точки доступа.

### Wi-Fi

Для вкл/выкл Wi-Fi, просто проведите пальцем вправо/влево на панели управления.



### Подробнее ...

Это меню позволяет вам установить Virtual Private Network (VPN).

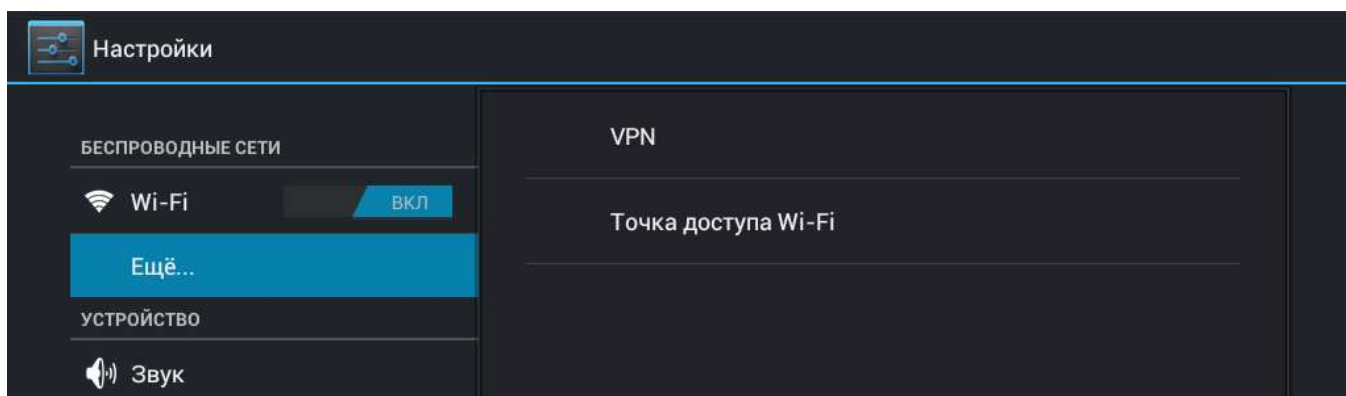

Virtual private networks (VPNs) allow you to connect to the resources

Виртуальные частные сети (VPN) позволяют подключаться к ресурсам внутри локальной сети извне. VPN, как правило, создают корпорации, школы и других учреждения, чтобы дать людям доступ к ресурсам локальной сети, когда они далеко от самого учреждения, или когда подключены к беспроводной сети.

Для настройки VPN-доступ, необходимо сначала получить информацию от администратора сети. В зависимости от решения вашей организации, вам может понадобиться для получения VPN приложения, либо у администратора или на Google Play.

## 9.2 Звук

Установка мелодии устройства и уведомлений, регулировка громкости, системные звуки.

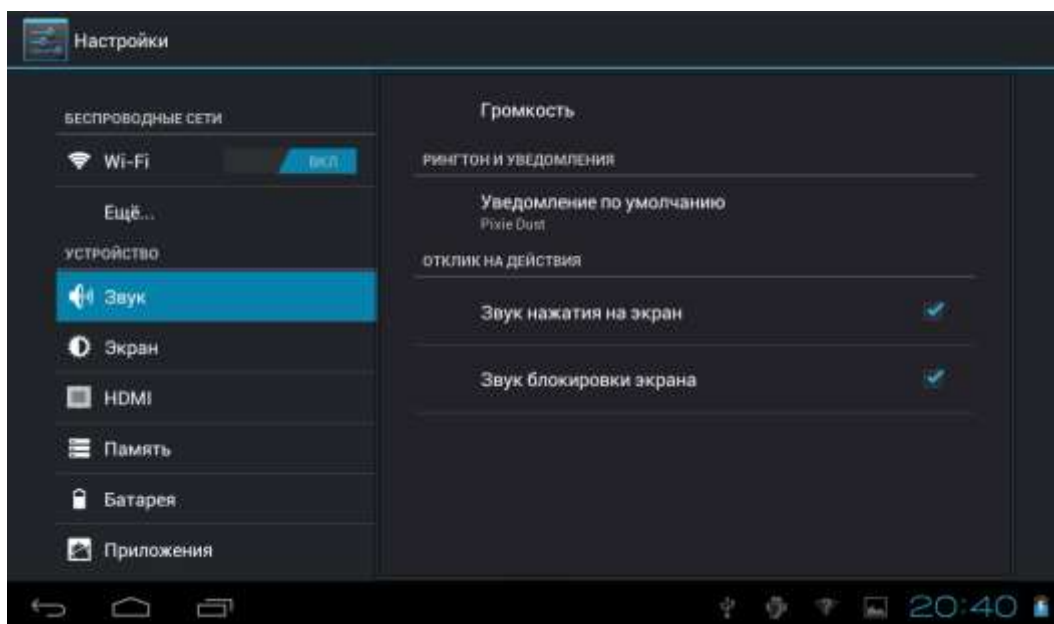

### Громкость

Для регулировки громкости для мультимедиа звонка, уведомлений и будильника:

1. Нажмите Настройки > Звук > Громкость;
2. Перетащите панель управления влево/вправо, чтобы уменьшить/увеличить громкость для мультимедиа и уведомлений;
3. Нажмите **ОК**.

### Мелодия уведомлений

Чтобы настроить рингтон уведомлений:

1. Нажмите Настройки > Звук > Уведомление по умолчанию
2. Нажмите на рингтон, прослушайте его
3. Включите рингтон в качестве рингтона уведомления, нажав **ОК**.

### Системные звуки

Используйте переключатель для вкл/выкл звука при касании экрана

## 9.3 Экран

Установка яркости экрана, опцию автоматического поворота, обои, время авто выключения экрана и размер шрифта.



### **Яркость**

Используйте ползунок, чтобы зафиксировать постоянный уровень яркости, вне зависимости от освещенности MultiPad. Для лучшей производительности батареи, используйте наименьшую яркость приемлемую для Вас.

### **Обои**

Нажмите, чтобы выбрать источник обоев и установите обои на устройстве.

### **Автоповорот экрана**

Проверьте, чтобы вкл/откл автоматическое переключение ориентации экрана при повороте устройства.

### **Спящий режим**

Откройте диалоговое окно, где вы можете установить, время ожидания после последнего нажатия кнопки на экране, прежде чем экран погаснет. Для лучшей производительности батареи используйте наименьший тайм-аут приемлемый для Вас.

### **Размер шрифта**

Откройте диалоговое окно, где можно задать размер шрифта.

## **9.4 HDMI**

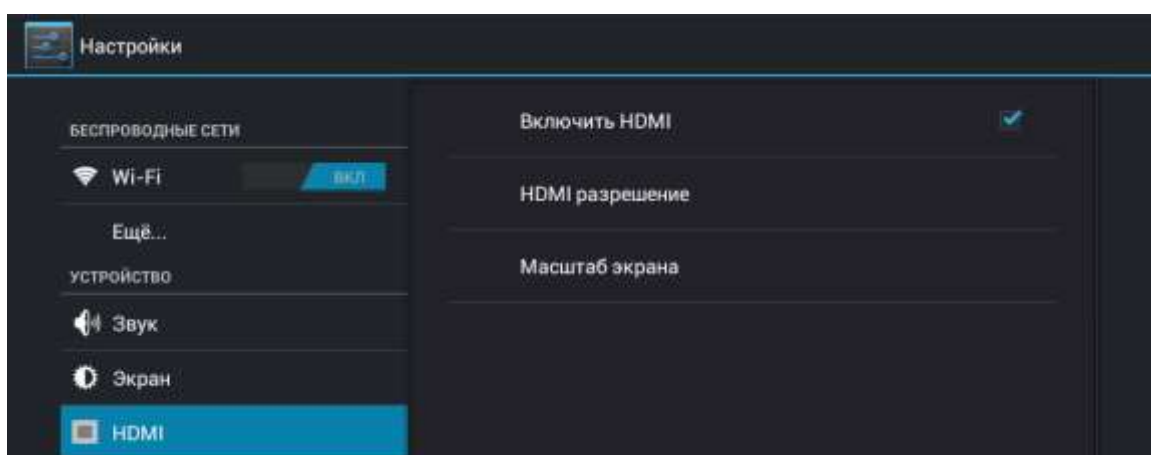

## 9.5 Память

Просмотр используемого места на внутренней и внешней карте памяти. Вы можете стереть все данные на карте памяти SD и отключить внешнюю карту SD для безопасного извлечения.

Извлечение карты SD: Перейдете в **Настройки > Память > Извлечь накопитель > ОК**.



## 9.6 Батарея

Этот экран меню настроек предоставляет вам обзор энергетического состояния вы MultiPad - текущий уровень заряда батареи (в процентах), статус зарядки, время работы и основные программы / процессы, которые потребляют заряд батареи



## 9.7 Приложения

Управление приложениями и установка новых программ.



### Приложения

Открыв раздел, Вы увидите список приложений и другого программного обеспечения, установленного на Вашем MultiPad с их размерами. По умолчанию отображаются только загруженные приложения, и они сортируются в алфавитном порядке. Коснитесь  и нажмите **Сортировать** по размеру для сортировки приложений по размеру. Нажмите на приложение, чтобы открыть детальную информацию о нем.

Для управления и/или удаления скачанных приложений, нажмите **Настройка>Приложения>Сторонние**.

### Запущенные приложения

Для управления запущенными приложениями, нажмите **Настройка>Приложения>Работающие**.

## 9.8 Служба местоположения

Позволяет приложениям использовать данные из таких источников, как Wi-Fi и мобильные сети, чтобы узнавать свое местоположение и улучшить результаты поиска Google.



## 9.9 Параметры безопасности

Установка режима блокировки экрана и информации о владельце, шифрование устройства, управление паролями и администрирование вашего устройства.

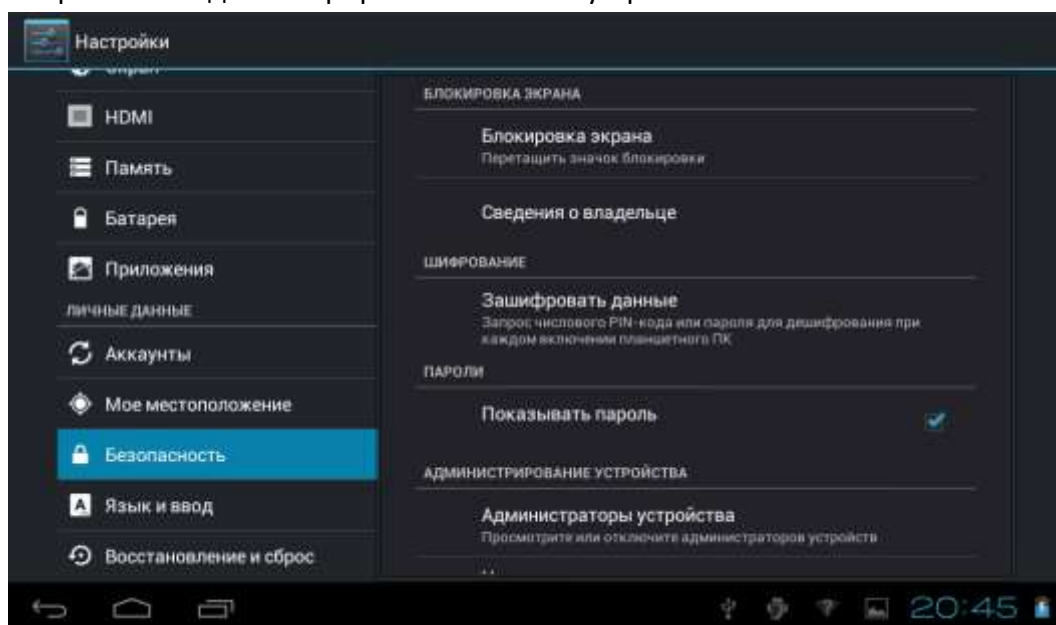

Для настройки режима блокировки экрана Вашего устройства, нажмите **Настройка**> **Безопасность**> **Блокировка экрана**

Доступны следующие опции:

- **None** – Это значит, что экран блокировки будет отключен
- **Перемещение** – Вы должны переместит кнопку разблокировки на одну из иконок (разблокировать-камера-Google поиск)
- **Face Unlock** - Face Unlock позволяет разблокировать телефон, глядя на экран. После того как вы установите его, смотрите в разделе **Настройки > Личные данные > Безопасность** два дополнительных параметра: **Установить**
- **face matching** и **Liveness** проверки. Используйте их, чтобы сделать Face Unlock более надежным и безопасным..
- **Графический ключ** - позволяет рисовать простые модели с пальцем, чтобы разблокировать телефон. Это более безопасный метод чем Face Unlock.
- **PIN** – Если вы выбираете эту опцию, тогда потребуется ввести 4 и более цифр, чтобы разблокировать **Multipad**
- **Пароль** – Это самый надежный вариант защиты,на столько на сколько надежен Ваш пароль.

**[Примечание]:** Если Вы забыли Ваш пароль/pin/ключ то его невозможно будет восстановить. Единственный путь решения это провести полный сброс устройства или, перепрошить устройство. При этом вся информация о пользователе будет утеряна.

### Сведения о владельце

Это меню предназначено для того чтобы отображать информацию о владельце на экране блокировки.

### Показывать пароль

Установите флажок если вы хотите сделать пароли видимыми во время ввода.

### Администраторы устройства

Вы можете просмотреть или отключить администратора в этом меню, а также разрешить установку приложений из неизвестных источников (кроме Google Play)

## Неизвестные источники

Установите эту опцию, чтобы разрешить установку приложений, которые вы получаете от веб-сайтов, по электронной почте или из других мест, кроме магазина Google Play. Внимание! при этом повышается вероятность заражения устройства вредоносным программным обеспечением.

## 9.10 Язык и настройки ввода текста

Установка языка операционной системы и региона. Вы можете также настроить параметры экранной клавиатуры.

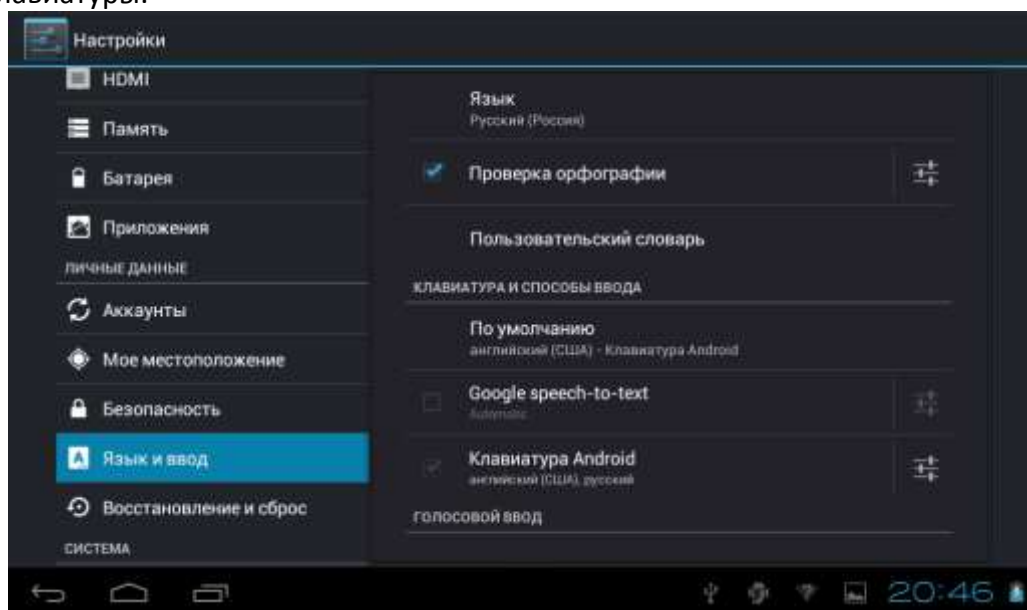

## 9.11 Резервное копирование сброс

Вы можете включить или отключить функцию автоматического резервного копирования устройства и сбросить устройство.

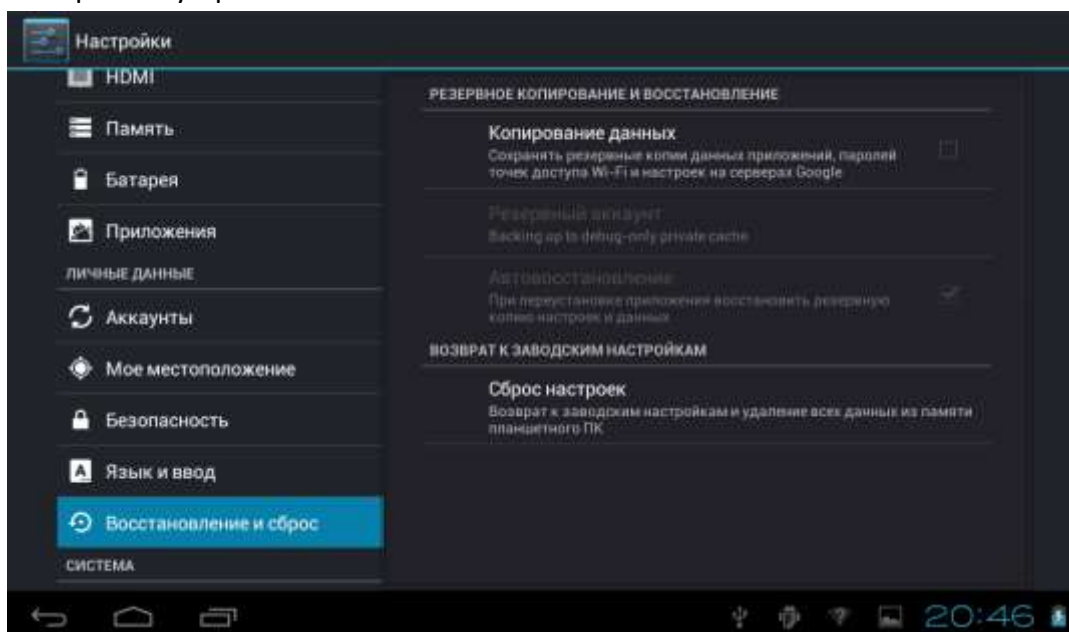

**[Примечание]:** После сброса на заводские настройки, персональные настройки и установленные приложения сторонних разработчиков, будут удалены с устройства. Перед восстановлением настроек по умолчанию, предлагается сделать резервную копию данных/приложений, которые вы хотите удалить, и безопасно извлечь карту памяти для исключения потери или повреждения данных во время восстановления заводских настроек по умолчанию.

## 9.12 Аккаунты синхронизация



Вход или выход под Вашими аккаунтами социальных сетей, Google аккаунтом, and Exchange ActiveSync аккаунтом.



Вы также можете управлять синхронизацией и другими параметрами своих учетных записей.



Нажмите **ДОБАВИТЬ АККАУНТ** в приведенном выше экране, чтобы добавить новые учетные записи, следуя инструкциям на экране. Нажмите  чтобы показать следующий экран, в котором Вы можете управлять своими аккаунтами:

Установите  для вкл\выкл синхронизации, нажмите иконку меню  а затем **Удалить аккаунт** для удаления выбранной учетной записи с устройства.

## 9.13 Настройка даты времени

Установите дату и время, часовой пояс, и формат даты или времени. Чтобы отключить автоматическую синхронизацию времени просто снимите флажок, и вы сможете вручную изменить настройки времени.



## 9.14 Специальные возможности

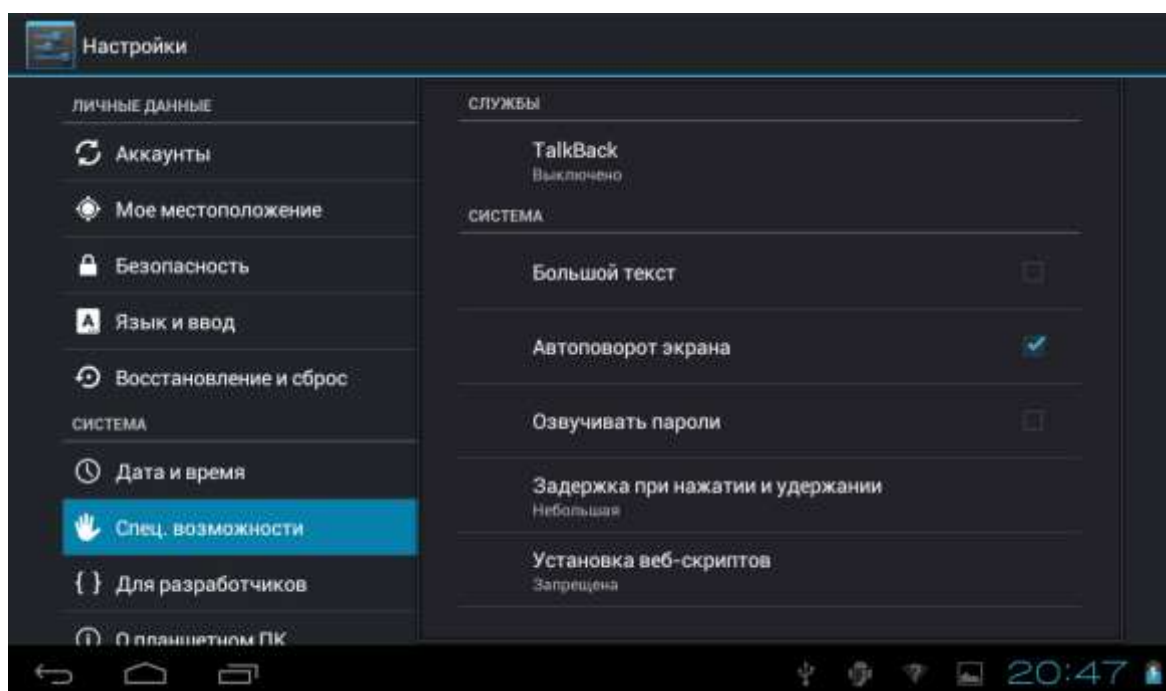

**TalkBack** дает обратную связь, чтобы помочь вам перемещаться по таблетке, описывая то, чего Вы касаетесь и активируете.

**Большой тест** увеличивает размер системного шрифта (для слабовидящих)

**Озвучивать пароли:** установите при необходимости озвучивать пароли.

**Задержка при нажатии и удержании:** доступны 3 уровня задержки при нажатии и удерживании виджетов или значков - небольшая, средняя, большая. Она регулирует длительность удержания объекта до дальнейших действий.

**Установка веб-скриптов** Включите эту опцию, чтобы иметь возможность загрузки специальных скриптов от Google.

## 9.15 Опции разработчика

Вы можете установить режим USB отладки, постоянное бодрствование устройства во время зарядки и так далее. А также Вы можете управлять интерфейсом пользователя и приложениями.

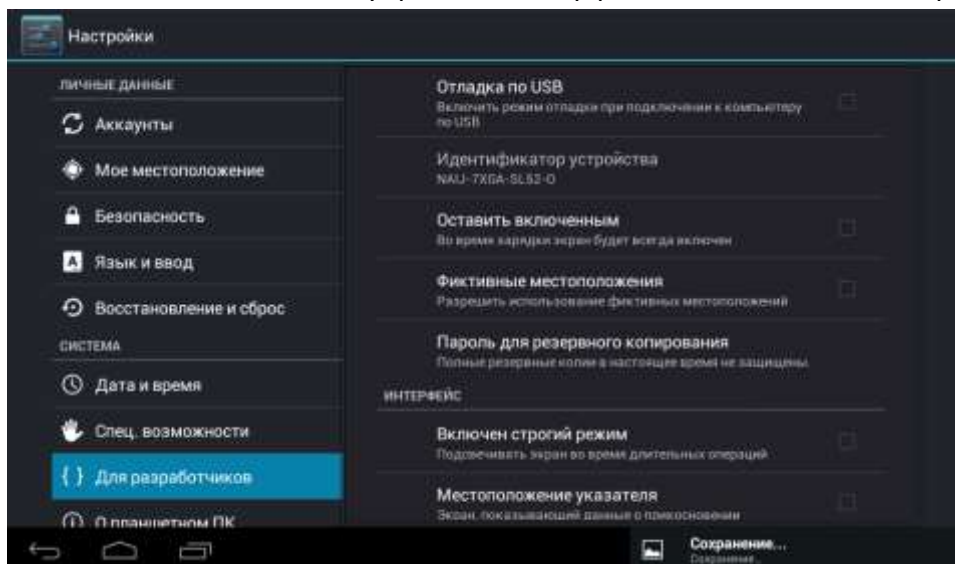

**USB отладка:** Активируйте, чтобы позволить отладчику на компьютере, общаться с MultiPad через соединение USB.

**Не выключать экран:** Активируйте, чтобы предотвратить потухание экрана и блокировки, когда MultiPad подключен к зарядному устройству или к устройству USB, который обеспечивает зарядку. Не используйте этот параметр со статическим изображением на MultiPad в течение длительных периодов времени, или экран может отпечататься на матрице.

**Фиктивные местоположения:** Активируйте, чтобы позволить инструменту разработчика на компьютере задавать, фиктивное положение MultiPada, это проще чем использовать внутренние методы для этой цели.

## 9.16 О планшете

Просмотр состояния устройства, такие как тип сети, уровень заряда аккумулятора и имя сети. Вы также можете проверить использования аккумулятора отдельными приложениями или просмотреть юридическую информацию и версию прошивки (номер сборки; символы vx.x.x) вашего MultiPad.

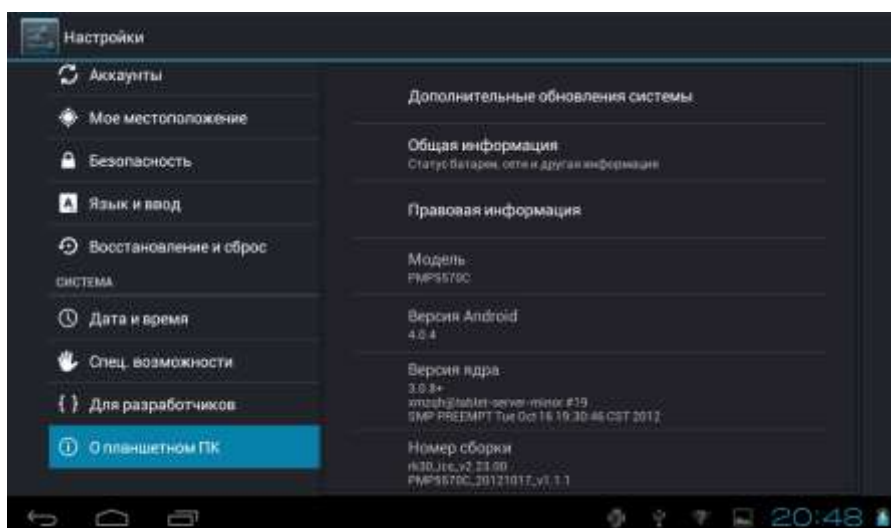

**[Примечание/фишка]:** Несколько раз, быстро нажав на строку «Версия Android» Вы увидите фирменную картинку-логотип корпорации Google соответствующую этой версии Android

# 10. Поиск и устранение неисправностей



## 10.1 Принудительное завершение работы

Нажмите кнопку питания в течение примерно 8 секунд, и устройство будет принудительно выключено. Эта операция может привести к потере данных, поэтому, пожалуйста, регулярно производите резервное копирование важной информации.

## 10.2 Параметры восстановления по умолчанию

Чтобы восстановить заводские настройки по умолчанию, вы можете нажать Настройки>Восстановление и сброс>Сброс настроек.

**Предупреждение:** Данные вашей учетной записи Google, ваши персональные настройки и установленные приложения будут удалены с устройства, как только вы выполните настройки по умолчанию, поэтому, пожалуйста, будьте осторожны при принятии решения о том, чтобы восстановить настройки по умолчанию. Перед восстановлением настроек по умолчанию, предлагается сделать резервную копию данных/приложений, которые вы хотите сохранить.

## 10.3 Обновления системы

После обновления системы, возможно, что установленные приложения сторонних разработчиков могут работать не корректно или есть потери данных или повреждение этих приложений. Это нормальное явление, а не системная ошибка. Вам просто нужно снова скачать и установить приложения сторонних разработчиков на устройство. Также рекомендуется сделать резервную копию данных из приложений сторонних разработчиков, прежде чем запустить обновление системы.

Пожалуйста, обратите внимание, что Prestigio предоставляет сервис OTA (Over-The-Air), обновлений для своих клиентов. Вы можете включить/выключить функцию автоматического обновления и выполнять ручную проверку на следующем экране Настройки>О планшете ПК>Дополнительные обновления системы:



# 11. Глоссарий



**Android 4.0 (Ice Cream Sandwich)** - операционная система для планшетных компьютеров и смартфонов на базе ядра Linux;

**Google Play Маркет** – Интернет-магазин программного обеспечения для Android OS;

**Google аккаунт** - предварительно зарегистрированная учетная запись пользователя для доступа к фирменным услугам Google и регистрации MultiPad;

**MultiPad** – Торговая марка для планшетов Prestigio;

**Gmail** –фирменный клиент электронной почты Google;

**Виджеты** – Простые программы на рабочем столе планшетного ПК для отображения различной информации или ссылки на связанное с ними установленное программное обеспечение.