

Inside your package

- Prestigio MultiPad
- USB cable
- Quick start guide
- Legal and safety notices
- Travel charger
- OTG cable
- Warranty card

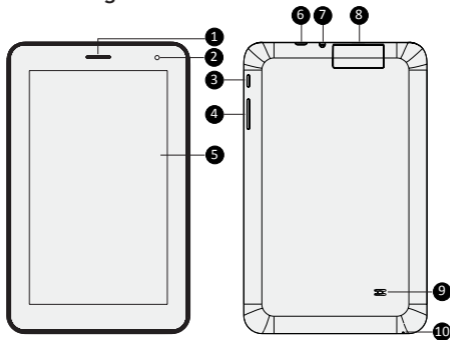



Your tablet at a glance



1	Earpiece	6	Micro USB port
2	Front camera	7	Headset jack
3	Power button	8	Memory card and SIM card slot
4	Volume button	9	Speaker
5	Touch screen	10	Microphone

Buttons

Button	Definition	Function
	Power	<ul style="list-style-type: none">• Press and hold to power on or off your tablet.• Press to lock or unlock the screen display.

	Volume	<ul style="list-style-type: none"> • Press to adjust the volume.
	Back	<ul style="list-style-type: none"> • Tap to return to the previous screen. • Tap to hide the onscreen keyboard when it is opened.
	Home	<ul style="list-style-type: none"> • Tap to return to Home screen.
	Recent app	<ul style="list-style-type: none"> • Tap to open the list of recent apps.
	List menu	<ul style="list-style-type: none"> • Tap to open the list menu.

Getting started

1. Insert a memory card.



2. Insert your SIM card.



Nano SIM



Micro SIM



Standard SIM



3. Press and hold the power key to turn on your tablet.

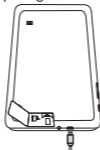

Charging your tablet

Connect your tablet to a power outlet by using the included USB cable and travel charger.



Make a call

Use one of the following methods:

- » Tap  to open the dial pad, enter the number directly. Tap .
- » Tap  to open the contact list, select a contact. Tap the number to make a call.

Home screen

Your Home screen is the starting point to access all your tablet's features. Home screen can have multiple panels. To view other panels, swipe left or right.

Add an app icon to Home screen

On the Home screen, tap  to open the list menu, tap and hold an application icon, and then drag it into a panel preview.

Set wallpaper

1. Tap and hold the blank area on the Home screen.
2. Select one of the following: **Gallery**, **Live wallpapers**, **Video wallpaper** or **Wallpapers**.
3. Select an image and tap **Set wallpaper**. Or, select an image, resize it by dragging the frame, and then tap **OK**.

Use your apps

Open an app

- On the Home screen or list menu, tap an app icon to open it.

Connect to the Internet

Your tablet connects to the Internet whenever necessary, using a Wi-Fi network (if available) or your mobile operator's data connection.

Turn on or off data connection

You can use your mobile operator's data connection. Some apps and services may transfer data over your mobile operator's cellular network, which may result in additional fees. Contact your mobile operator for details.

1. On Home screen or the list menu, tap **Settings**.
2. Tap **More...** > **Mobile networks** > **Data enabled**.
3. Tap to turn on or off data connection.

Connect to a wireless network

Connect the device to a Wi-Fi network to use the Internet or share media files with other devices. To use Wi-Fi, you need access to a wireless point or hotspot.

1. On Home screen or the list menu, tap **Settings**, and then tap **Wi-Fi** to turn it on.
2. Detected Wi-Fi networks will be listed in the Wi-Fi networks section.
3. Tap the desired Wi-Fi network you want to connect to.

If you select a secured network, you will be asked to enter the network key or password.

Technical specifications

Item	Specification
Processor	Dual Core ARM Cortex A7
Memory	8GB Flash+1GB DDR3, micro SD slot supports up to 32GB
OS	Android™ 4.4, KitKat®
Frequency	1.3GHz
GPU	Mali 400 MP, 416Mhz
Display	7" ratio 16:9 IPS, capacitive multi-touch panel (supports up to 5 points)
Resolution	1024*600 pixels
Band	WCDMA + GSM (WCDMA: 900/2100; GSM: 850/900/1800/1900)
Interfaces	Micro USB 2.0, standard SIM, micro SD (micro SDHC compatible)
Communications	Wi-Fi (802.11 b/g/n)
Bluetooth	Support Bluetooth 4.0
Camera	Front 0.3MP
G-sensor	Support
GPS	Support
Battery	4000mAh Li-polymer battery
Dimension	192.8*121*10.1mm
Weight	350g (approx.)

 As Prestigio continuously updates and improves its products, your device's software and hardware may have a slightly different appearance or modified functionalities than that presented in this quick start guide.

Prestigio hereby states that this Multipad complies to basic requirements and other relevant regulation given by the EU directive 1999/5/EC. Full version of the declaration of conformity is available on: <http://www.prestigio.com/compliance>.



Excessive exposure to loud sounds for extended periods of time may result in hearing loss.

Комплект поставки

- Prestigio MultiPad
- Кабель USB
- Краткое руководство пользователя
- Инструкции по безопасности
- Сетевой адаптер
- Кабель OTG
- Гарантийный талон

Обзор устройства

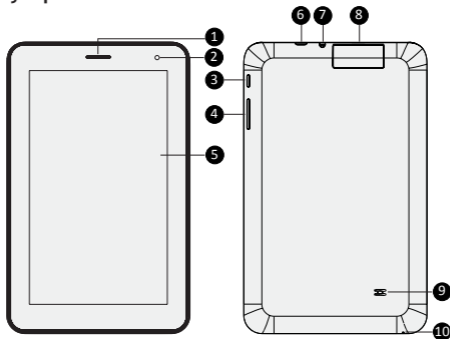

1	Динамик	6	Порт Micro USB
2	Фронтальная камера	7	Разъем для наушников
3	Кнопка питания	8	Отсек для карт памяти и SIM карты
4	Регулятор громкости	9	Голосовой динамик
5	Сенсорный экран	10	Микрофон

Кнопки

Кнопка	Описание	Функция
	Питание	<ul style="list-style-type: none">• Нажмите и удерживайте для включения и отключения устройства.• Нажмите для вкл./откл. блокировки экрана.

	Громкость	<ul style="list-style-type: none"> • Настройка уровня громкости.
	Назад	<ul style="list-style-type: none"> • Возврат к предыдущему меню. • Нажмите, чтобы скрыть экранную клавиатуру.
	Главное меню	<ul style="list-style-type: none"> • Переход в главное меню.
	Недавние приложения	<ul style="list-style-type: none"> • Нажмите для открытия списка приложений.
	Список меню	<ul style="list-style-type: none"> • Нажмите для получения доступа к списку меню.

Начало работы

1. Установите карту памяти.

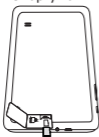

2. Установите SIM-карту.



Nano SIM



Micro SIM



Standard SIM



3. Нажмите и удерживайте кнопку включения питания для включения устройства.

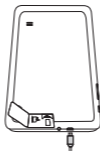

Зарядка устройства

Подключите устройство к источнику питания при помощи кабеля USB или сетевого зарядного устройства.



Осуществление вызова

Воспользуйтесь одним из следующих способов:

- » Нажмите , чтобы открыть цифровую панель, введите номер и нажмите .
- » Нажмите , чтобы открыть список контактов, выберите контакт. Выберите номер для осуществления вызова.

Главное меню

Главное меню – начальный экран для получения доступа ко всем приложениям и функциям Вашего устройства. Главное меню может иметь несколько страниц, для их просмотра прокрутите экран влево или вправо.

Добавление приложения в главное меню

В главном меню нажмите , чтобы открыть список меню. Нажмите и удерживайте иконку приложения, а затем переместите ее на панель предварительного просмотра.

Установка фона рабочего стола

1. Нажмите и удерживайте палец в любой пустой области главного меню.
2. Выберите: **Галерея**, **Живые обои**, **Видео обои** или **Обои**.
3. Выберите изображение и нажмите **Установить фон рабочего стола**. Или выберите изображение, измените его размер, переместив рамку, а затем нажмите **OK**.

Использование приложений

Открыть приложение

- В главном меню выберите приложение и откройте его.

Подключение к сети Интернет

Устройство может подключаться к сети Интернет при помощи Wi-Fi соединения или при помощи сети передачи данных Вашего мобильного оператора.

Включение и выключение передачи данных

Вы можете подключаться к сети Интернет, используя сеть передачи данных Вашего мобильного оператора. Некоторые приложения могут осуществлять получение и передачу данных в фоновом режиме при подключении к сети сотового оператора, что может привести к дополнительным расходам на мобильную связь. Обратитесь к своему оператору для получения дополнительной информации о тарифах на передачу данных.

1. В главном меню или списке приложений нажмите **Настройки**.
2. Нажмите **Дополнительно...** > **Мобильные сети** > **Передача данных**.
3. Используйте данную опцию для вкл./выкл. передачи данных по каналам мобильной связи.

Подключение к беспроводной сети

Вы можете использовать подключение к сети Wi-Fi для получения доступа к сети Интернет. Для подключения к сети Wi-Fi необходимо подключиться к точке доступа.

1. В главном меню или списке приложений нажмите **Настройки**, затем нажмите **Wi-Fi** и включите соединение.
2. Обнаруженные сети Wi-Fi будут перечислены в списке.
3. Выберите сеть для подключения к ней.

При выборе защищенной сети от Вас потребуются ввод ключа сети и пароля.

Технические характеристики

Пункт	Технические характеристики
Процессор	Dual Core ARM Cortex A7
Память	8GB Flash+1GB DDR3, поддержка micro SD до 32GB
ОС	Android 4.4, KitKat
Частота	1.3GHz
GPU	Mali 400 MP, 416Mhz
Экран	7" ratio 16:9 IPS, ёмкостный «мульти-тач» (до 5 точек)
Разрешение	1024*600 пикселей
Диапазон	WCDMA + GSM (WCDMA: 900/2100; GSM: 850/900/1800/1900)
Интерфейсы	Micro USB 2.0, standard SIM, micro SD (совмест. с micro SDHC)
Соединения	Wi-Fi (802.11 b/g/n)
Bluetooth	Поддержка Bluetooth 4.0
Камера	Фронтальная - 0.3 Мп
G-сенсор	поддерживается
GPS	поддерживается
Батарея	4000 мА/ч литий-полимерная
Габариты	192.8*121*10.1 мм
Вес	350 гр. (без батареи, приблиз.)



Поскольку компания Prestigio постоянно улучшает и модернизирует свою продукцию, программное обеспечение данного устройства может незначительно отличаться от описания, приведенного в кратком руководстве пользователя.

Данное устройство Prestigio соответствует требованиям директивы ЕС 1999/5/ЕС. Для получения дополнительной информации см. <http://www.prestigio.com/compliance>.



Чтобы не допустить повреждения слуха, не слушайте музыку в наушниках на высоком уровне громкости в течение длительного времени.

فتح العبوة

- شاحن السفر
- كابل OTG
- بطاقة الضمان

- Prestigio MultiPad
- كابل USB
- دليل البدء السريع
- الإشعارات القانونية وإشعارات السلامة

AR

لمحة سريعة حول جهازك الكفي

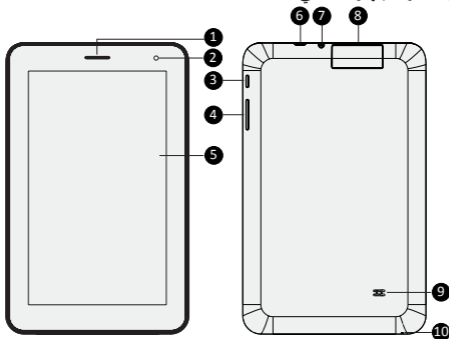

منفذ USB مصغر	6	1	السماعة
مقيس سماعة الرأس	7	2	الكاميرا الأمامية
فتحة بطاقة الذاكرة وبطاقة SIM	8	3	زر التشغيل
مكبر الصوت	9	4	زر مستوى الصوت
الميكروفون	10	5	الشاشة اللمسية

الأزرار

الوظيفة	التعريف	الزر
• اضغط عليه مع الاستمرار لتشغيل الجهاز الكفي أو إيقاف تشغيله. • اضغط عليه لفتح الشاشة أو إلغاء قفلها.	الطاقة	⏻

• اضغط عليه لضبط مستوى الصوت. مستوى الصوت

• انقر فوقه للعودة إلى الشاشة السابقة.

رجوع

• انقر فوقه لإخفاء لوحة المفاتيح على الشاشة عندما يتم فتحها.

• انقر فوقه للعودة إلى الشاشة الرئيسية.

الرئيسية

• انقر فوقه لفتح قائمة بأخر تطبيقات تم فتحها.

قائمة القائمة

• انقر فوقه لفتح قائمة القائمة.

بدء الاستخدام

1 أدخل بطاقة ذاكرة.

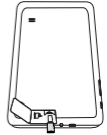

2 أدخل بطاقة SIM.

Nano SIM



Micro SIM



Standard SIM

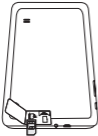

3 اضغط مع الاستمرار على مفتاح الطاقة لتشغيل جهازك الكفي.



شحن الجهاز الكفي

قم بتوصيل جهازك الكفي بمقيس الطاقة باستخدام كبل USB المضمن وشاحن السفر.



إجراء مكالمة

استخدم إحدى الطرق التالية:

- انقر فوق  لفتح لوحة الطلب، ثم أدخل الرقم مباشرة. انقر فوق .
- انقر فوق  لفتح قائمة جهات الاتصال، ثم اختر إحداها. اكتب الرقم لإجراء مكالمة.

الشاشة الرئيسية

تعتبر الشاشة الرئيسية هي نقطة البدء للوصول إلى جميع ميزات الجهاز الكفي. ويمكن أن تكون الشاشة الرئيسية لوحات متعددة. ولعرض اللوحات الأخرى، اسحب إلى اليسار أو اليمين.

إضافة رمز لتطبيق إلى الشاشة الرئيسية

من الشاشة الرئيسية، انقر فوق  لفتح قائمة القائمة، انقر مع الاستمرار فوق رمز أحد التطبيقات، ثم اسحبه إلى معاينة اللوحة.

تعيين الخلفية

- 1 انقر مع الاستمرار فوق منطقة فارغة في الشاشة الرئيسية.
- 2 حدد إحدى الخيارات التالية: الأستوديو، خلفيات مباشرة، خلفية فيديو أو الخلفيات.
- 3 حدد إحدى الصور، ثم انقر فوق تعيين خلفية. أو حدد إحدى الصور، وقم بتغيير حجمها بسحبها من الإطار، ثم انقر فوق تم.

استخدام التطبيقات

فتح أحد التطبيقات

- من الشاشة الرئيسية أو القائمة الرئيسية، حدد رمز أحد التطبيقات لفتحه.

الاتصال بالشبكة

يتصل جهازك الكفي بالإنترنت في أي وقت تحتاج إلى ذلك، حيث يستخدم اتصال Wi-Fi (إذا كان متاحًا) أو اتصال البيانات الذي يقدمه مشغل الهاتف المحمول.

تشغيل اتصال البيانات أو إيقاف تشغيله

يمكنك استخدام اتصال البيانات الذي يقدمه مشغل الهاتف المحمول. مع العلم أن هناك بعض التطبيقات والخدمات قد تنقل بيانات عبر الشبكة الخلوية التابعة لمشغل الهاتف المحمول، الأمر الذي قد يؤدي إلى تحمل رسوم إضافية. اتصل بمشغل

الهاتف المحمول للحصول على التفاصيل.

- 1 من الشاشة الرئيسية أو قائمة القائمة، انقر فوق الإعدادات.
- 2 انقر فوق المزيد... > شبكات المحمول > تمكين البيانات.
- 3 انقر فوقه لتشغيل اتصال البيانات أو إيقاف تشغيله.

الاتصال بشبكة لاسلكية

قم بتوصيل الجهاز بشبكة Wi-Fi لاستخدام الإنترنت أو مشاركة ملفات الوسائط مع الأجهزة الأخرى. ولاستخدام تقنية Wi-Fi

، تحتاج إلى الوصول إلى نقطة لاسلكية أو نقطة اتصال.

- 1 من الشاشة الرئيسية أو قائمة القائمة، انقر فوق الإعدادات، ثم انقر فوق Wi-Fi لتشغيلها.
 - 2 سيتم سرد شبكات Wi-Fi المكتشفة في قسم شبكات Wi-Fi.
 - 3 انقر فوق شبكة Wi-Fi التي تريد الاتصال بها.
- إذا اخترت شبكة محمية، فستتم مطالبتك بإدخال مفتاح الشبكة أو كلمة المرور الخاصة بها.

المواصفات الفنية

العنصر	المواصفات
المعالج	ARM Cortex A7 ثنائي النواة
الذاكرة	8 غيغابايت Flash + 1 غيغابايت DDR3، وفتحة micro SD تدعم حتى 32 غيغابايت
نظام التشغيل	Android 4.4, KitKat
التردد	1.3 جيجا هرتز
GPU	Mali 400 ميغاكسل، 416 ميغا هرتز
الشاشة	7 بوصة بنسبة 16:9 IPS، ولوحة متعدد اللمس بتقنية capacitive (تدعم حتى 5 نقاط)
الدقة	600*1024 بكسل
النطاق	WCDMA + GSM (WCDMA: 900/2100; GSM: 850/900/1800/1900)
واجهات التوصيل	micro USB 2.0، standard SIM، واجهة micro SD (تتوافق مع micro SDHC) واجهة
الاتصالات	Wi-Fi (802.11 b/g/n)
Bluetooth	يدعم Bluetooth 4.0
الكاميرا	الأمامية 0.3 ميغا بكسل
مستشعر G	مدعوم
نظام GPS	مدعوم
البطارية	بطارية ليثيوم بوليمر 4000 ميلي أمبير
الأبعاد	10.1*121*192.8 مم
الوزن	350 جم (بالبطارية) (تقريباً)

مع التحديثات والتحسينات التي تطرأ باستمرار على منتجات Prestigio، قد تظهر برامج جهازك ومكوناته بشكل مختلف قليلاً أو يحتوي على وظائف معذلة مقارنة بما هو مبين في دليل البدء السريع الذي بين يديك. تعلن Prestigio هنا أن جهاز Multipad هذا يتوافق مع المتطلبات الأساسية واللوائح ذات الصلة الأخرى التي نصت عليها توجيهات الاتحاد الأوروبي رقم EC/1999/5. يمكن العثور على النسخة الكاملة من إعلان المطابقة على الموقع: <http://www.prestigio.com/compliance>



لتجنب احتمال فقدان السمع، لا تستمع بمستويات صوت عالية لفترات طويلة.

Отворете вашия пакет

- Prestigio MultiPad
- USB кабел
- Кратко ръководство
- Съвети за безопасност, правни въпроси
- Зарядно устройство
- OTG кабел
- Гаранционна карта



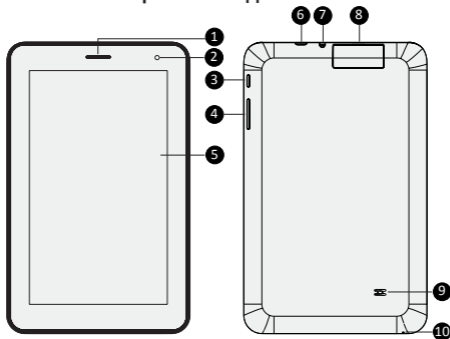

Вашият таблет от пръв поглед



1	Слушалка	6	Micro USB порт
2	Предна камера	7	Вход за слушалки
3	Бутон захранване	8	Слот за карта памет, слот за SIM карта
4	Бутон за силата на звука	9	Говорител
5	Сензорен екран	10	Микрофон

Бутони

Бутон	Наименование	Функция
	Захранване	<ul style="list-style-type: none">• Натиснете и задръжте, за да включите/изключите вашия таблет.• Натиснете, за да заключите или отключите екрана.

	Сила на звука	<ul style="list-style-type: none"> Натиснете, за да настроите силата на звука.
	Назад	<ul style="list-style-type: none"> Докоснете, за да се върнете в предишния екран. Докоснете, за да скриете екранната клавиатура, когато е показана.
	Начален екран	<ul style="list-style-type: none"> Докоснете, за да се върнете в Началния екран.
	Последни приложения	<ul style="list-style-type: none"> Докоснете, за да отворите списък с последните отваряни приложения.
	Списък меню	<ul style="list-style-type: none"> Докоснете, за да отворите списъка на менюто.

Първи стъпки

1. Поставете карта-памет.



2. Поставете вашата SIM карта.



Nano SIM



Micro SIM



Standard SIM



3. Докоснете и задръжете, за да включите таблета.

Зареждане на вашия таблет

Свържете вашия таблет към контакт от електрическата мрежа с включения USB кабел и зарядното устройство.

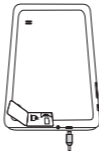

Как да направите повикване

Използвайте един от следните начини:

» Докоснете , за да отворите клавиатурата за набирање, и въведете номера директно.

Докоснете .

- » Докоснете  за да отворите списъка с контакти, и изберете контакт. Докоснете номера, за да направите повикване.

Начален екран

Вашият Начален екран е стартовата точка за достъп до всички функции на таблета. Началният екран може да има множество панели. За да видите другите панели, замахнете (бръснете с пръст) наляво или надясно.

Добавяне на икона на приложение в Началния екран

В Началния екран, докоснете  за да отворите списък с меню/приложения, докоснете и задръжте икона на приложение и я провлачете в прегледа на панела.

Поставяне на тапет

1. Докоснете и задръжте празно място в Началния екран.
2. Изберете едно от следните: **Галерия**, **Живи тапети**, **Видео тапет** или **Тапети**.
3. Изберете изображение и докоснете **Постави тапет**. Или, изберете изображение, оразмерете го с провлачане на рамката и докоснете **OK**.

Използване на вашите приложения

Отворете приложение

- В Началния екран или в главното меню, докоснете икона на приложение, за да го отворите.

Свързване към Интернет

Вашият таблет се свързва към Интернет когато е нужно, като използва Wi-Fi връзка (ако има достъпна мрежа), или връзката за данни на вашия мобилен оператор.

Включване или изключване на връзката за данни

Можете да използвате връзката за данни на вашия мобилен оператор. Някои приложения и услуги могат да предават данни по клетъчната мрежа на вашия мобилен оператор, което може да доведе до допълнителни такси. Обадете се на вашия мобилен оператор за подробности.

1. В началния екран или списъка с приложения, докоснете **Настройки**.
2. Докоснете **Още...>Мобилни мрежи>Данни активирани**.
3. Докоснете, за да включите или изключите връзката за данни.

Свързване към безжична мрежа

Свържете устройството към Wi-Fi мрежа за да използвате Интернет, или да споделяте мултимедийни файлове с други устройства. За да използвате Wi-Fi връзката ви трябва достъп до безжична точка или хотспот.

1. В Началния екран или списъка с приложения, докоснете **Настройки** и после докоснете **Wi-Fi** за да я включите.
 2. Откритите от таблета Wi-Fi мрежи ще бъдат в сегмента за Wi-Fi мрежи на екрана.
 3. Докоснете желаната Wi-Fi мрежа, към която искате да се свържете.
- Ако изберете защитена мрежа, ще ви бъде поискано да въведете ключ или парола на мрежата.

Технически спецификации

Компонент	Спецификации
Процесор	Двухъдрен ARM Cortex A7
Памет	8GB вътрешна флаш-памет + 1GB DDR3 RAM, micro SD слотът поддържа до 32GB
Операционна система (ОС)	Android 4.4, KitKat
Тактова честота	1.3GHz
Графичен процесор	Mali 400 MP, 416Mhz
Дисплей	7-инчов, съотношение 16:9, IPS, капацитивен мулти-тъч екран (поддържа до 5 точки на допир)
Резолюция	1024 x 600 пиксела
Честотна лента	WCDMA + GSM (WCDMA: 900/2100; GSM: 850/900/1800/1900)
Интерфейси	Micro USB 2.0, standard SIM, micro SD (micro SDHC съвместимост)
Комуникации	Wi-Fi (802.11 b/g/n)
Bluetooth	Поддържа Bluetooth 4.0
Камера	Предна, 0,3 мегапиксела
G-датчик	Поддържа се
GPS	Поддържа се
Батерия	4000mAh Литиево-полимерна батерия
Размери	192,8 x 121 x 10,1mm
Тегло	Около 350g (с батерията)



Тъй като продуктите на Prestigio непрекъснато се обновяват и подобряват, софтуерът и хардуерът на вашето устройство може да имат малко по-различен външен вид или променена функционалност от представените в това Кратко ръководство.

С настоящето Prestigio декларира, че този Multipad съответства на основните изисквания и на други релевантни нормативни актове породени от Директивата на ЕС 1999/5/ЕС. Пълният вариант на декларацията за съответствие се намира на:

<http://www.prestigio.com/compliance>



За да предотвратите възможно увреждане на слуха, не слушайте твърде високи нива на звука за продължителни периоди от време.

Otevřete balení

- Prestigio MultiPad
- USB kabel
- Stručný návod k obsluze
- Právní a bezpečnostní upozornění
- Cestovní nabíječka
- OTG kabel
- Záruční list



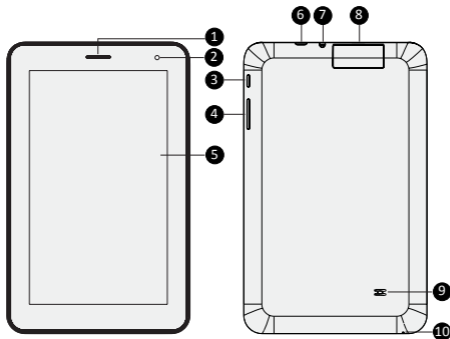

Přehled tabletu



1	Reproduktor	6	Konektor Micro USB
2	Přední fotoaparát	7	Konektor sluchátek
3	Tlačítko napájení	8	Slot pro SIM kartu a paměťovou kartu
4	Tlačítko hlasitosti	9	Reproduktor
5	Dotyková obrazovka	10	Mikrofon

Tlačítka

Tlačítko	Definice	Funkce
	Napájení	<ul style="list-style-type: none">• Stisknutím a podržením zapnete nebo vypnete tablet.• Stisknutím zamknete nebo odemknete obrazovku.

	Hlasitost	<ul style="list-style-type: none"> Stisknutím upravíte hlasitost.
	Zpět	<ul style="list-style-type: none"> Klepnutím se vrátíte na předchozí obrazovku. Je-li otevřená klávesnice na obrazovce, klepnutím na toto tlačítko ji skryjete.
	Domů	<ul style="list-style-type: none"> Klepnutím se vrátíte na domovskou obrazovku.
	Nedávno spuštěné aplikace	<ul style="list-style-type: none"> Klepnutím otevřete seznam nedávno spuštěných aplikací.
	Výpis nabídky	<ul style="list-style-type: none"> Klepnutím otevřete výpis nabídky.

Začínáme

1. Vložte paměťovou kartu.



2. Vložte SIM kartu.



Nano SIM



Micro SIM



Standard SIM



3. Stisknutím a podržením tlačítka napájení zapnete tablet.

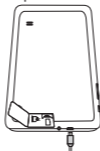

Nabíjení tabletu

Připojte tablet k elektrické zásuvce pomocí přibaleného USB kabelu a cestovní nabíječky.



Volání

Použijte jeden z těchto způsobů:

- Klepnutím na  otevřete číselnou klávesnici a zadejte číslo přímo. Klepněte na volbu .
- Klepnutím na  otevřete seznam kontaktů a vyberte kontakt. Klepnutím na číslo jej vytočíte.

Domovská obrazovka

Domovská obrazovka je počátečním bodem, z něhož lze přistupovat ke všem funkcím vašeho tabletu. Domovská obrazovka se skládá z několika panelů. Na další panely se dostanete přetažením vlevo nebo vpravo.

Přidání ikony aplikace na domovskou obrazovku

Na domovské obrazovce klepnutím na  otevřete vyskakovací nabídku, klepněte na ikonu aplikace a podržte ji, načež ji přetáhněte na náhled panelu.

Nastavení tapety

1. Klepněte na prázdné místo na domovské obrazovce a podržte jej stisknuté.
2. Zvolte jednu z těchto možností: **Galerie**, **Živé tapety**, **Video tapeta** nebo **Tapety**.
3. Vyberte obrázek a klepněte na volbu **Nastavit tapetu**. Nebo vyberte obrázek, přetažením rámu změňte jeho velikost a poté klepněte na volbu **OK**.

Použití aplikací

Otevření aplikace

- Na domovské obrazovce nebo v hlavní nabídce otevřete aplikaci tím, že klepnete na její ikonu.

Připojení k internetu

Váš tablet se k internetu připojuje, kdykoli je to potřeba, pomocí připojení Wi-Fi (je-li k dispozici) nebo pomocí datového připojení mobilního operátora.

Zapnutí či vypnutí datového připojení

Můžete použít datové připojení mobilního operátora. Některé aplikace a služby mohou přenášet data před mobilní síť mobilního operátora, což může mít za následek dodatečné poplatky. Podrobnosti se dozvíte od svého mobilního operátora.

1. Na domovské obrazovce nebo ve výpisu nabídky klepněte na volbu **Nastavení**.
2. Klepněte na volbu **Více... > Mobilní síť > Data povolena**.
3. Klepnutím zapněte či vypněte datové připojení.

Připojení k bezdrátové síti

Po připojení zařízení k síti Wi-Fi můžete využívat internet a sdílet multimediální soubory s ostatními zařízeními. Chcete-li využívat síť Wi-Fi, potřebujete přístup k bezdrátovému přístupovému bodu nebo hotspotu.

1. Na domovské obrazovce nebo ve výpisu nabídky klepněte na volbu **Nastavení** a následně klepnutím na volbu **Wi-Fi** zapněte Wi-Fi.
 2. Zjištění sítě Wi-Fi budou uvedeny v části sítě Wi-Fi.
 3. Klepněte na požadovanou síť Wi-Fi, ke které se chcete připojit.
- Pokud jste vybrali zabezpečenou síť, budete vyzváni k zadání síťového klíče a hesla.

Technické parametry

Položka	Specifikace
Procesor	Dvoujádrový ARM Cortex A7
Paměť	8 GB Flash + 1 GB DDR3, slot pro micro SD karty podporuje karty o kapacitě až 32 GB
OS	Android 4.4, KitKat
Frekvence	1,3 GHz
Grafický procesor	Mali 400 MP, 416 MHz
Displej	7" IPS panel s poměrem stran 16 : 9, kapacitní multidotykový panel (podpora až 5 bodů)
Rozlišení	1024 × 600 pixelů
Pásmo	WCDMA + GSM (WCDMA: 900/2100; GSM: 850/900/1800/1900)
Rozhraní	Micro USB 2.0, standard SIM, micro SD (kompatibilní s micro SDHC)
Komunikace	Wi-Fi (802.11 b/g/n)
Bluetooth	Podpora Bluetooth 4.0
Fotoaparát	Přední 0,3Mpx
Senzor pohybu	Podpora
GPS	Podpora
Baterie	4000mAh Li-Pol baterie
Rozměry	192,8 × 121 × 10,1 mm
Hmotnost	350 g (s baterií) (přibl.)

 Produkty od společnosti Prestigio jsou neustále aktualizovány a zlepšovány, takže se může vzhled vašeho zařízení a jeho funkce drobně lišit od toho, co je prezentováno v tomto Stručném návodu k obsluze.

Společnost Prestigio tímto prohlašuje, že toto zařízení Multipad vyhovuje základním požadavkům a dalším příslušným nařízením stanoveným směrnicí EU 1999/5/ES. Úplné znění prohlášení o shodě je k dispozici na adrese: <http://www.prestigio.com/compliance>.



Chcete-li předejít možnému poškození sluchu, neposlouchejte delší časové úseky velmi hlasitou hudbu a jiné zvuky.

Öffnen Sie Ihr Paket

- Prestigio MultiPad
- USB-Kabel
- Schnellstartanleitung
- Anmerkungen zu Gesetz und Sicherheit
- Reiseladegerät
- OTG-Kabel
- Garantiekarte



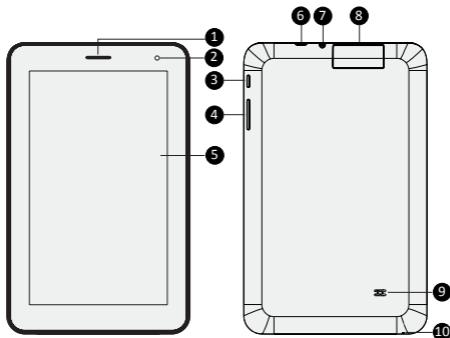

Ihr Tablet auf einen Blick



1	Kopfhörer	6	Micro-USB-Anschluss
2	Vordere Kamera	7	Headset-Buchse
3	Netzta	8	Steckplatz für Speicherkarte und SIM-Karte
4	Lautstärke-Taste	9	Lautsprecher
5	Touchscreen	10	Mikrofon

Tasten

Taste	Definition	Funktion

	Lautstärke	<ul style="list-style-type: none"> • Drücken, um die Lautstärke einzustellen.
	Back	<ul style="list-style-type: none"> • Tippen Sie darauf, um zum vorigen Bildschirm zurückzukehren. • Tippen Sie darauf, um die Onscreen-Tastatur ggf. auszublenden.
	Home	<ul style="list-style-type: none"> • Tippen Sie darauf, um zum Start-Bildschirm zurückzukehren.
	Zuletzt verwendete App	<ul style="list-style-type: none"> • Tippen Sie darauf, um die Liste der zuletzt verwendeten Apps zu öffnen.
	Listenmenü	<ul style="list-style-type: none"> • Tippen Sie darauf, um das Listenmenü zu öffnen.

Erste Schritte

1. Stecken Sie eine Speicherkarte ein.
2. Stecken Sie die SIM-Karte ein.

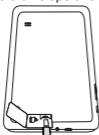

Nano SIM



Micro SIM



Standard SIM



3. Halten Sie die Netztaaste gedrückt, um das Tablet anzuschalten.



Aufladen des Tablets

Verbinden Sie Ihr Tablet über das beigelegte USB-Kabel und das Reiseladegerät mit einer Steckdose.



Einen Anruf durchführen

Wenden Sie eine der folgenden Methoden an.

- » Tippen Sie auf , um den Wählblock zu öffnen. Geben Sie die Nummer direkt ein.
- Tippen Sie auf .

- » Tippen Sie auf , um die Kontaktliste zu öffnen. Wählen Sie einen Kontakt aus. Tippen Sie die Nummer an, um einen Anruf zu tätigen.

Start-Bildschirm

Ihr Start-Bildschirm ist der Ausgangspunkt für den Zugriff auf alle Merkmale des Tablets. Der Start-Bildschirm kann mehrere Bereiche umfassen. Um die anderen Bereiche anzuzeigen, wischen Sie nach links oder rechts.

App-Symbol zum Start-Bildschirm hinzufügen

Tippen Sie auf dem Start-Bildschirm auf , um das Listenmenü zu öffnen, tippen Sie etwas länger auf ein App-Symbol und ziehen Sie es in einen Vorschaubereich.

Hintergrund einstellen

1. Tippen Sie etwas länger auf einen leeren Bereich auf dem Start-Bildschirm.
2. Wählen Sie eine der folgenden Optionen: **Galerie**, **Live-Hintergrundbilder**, **Video-Hintergrundbilder** oder **Hintergrundbilder**.
3. Wählen Sie ein Bild aus und tippen Sie auf **Hintergrundbild festlegen**. Oder wählen Sie ein Bild aus, ziehen Sie es am Rahmen auf die gewünschte Größe und tippen Sie dann auf **OK**.

Verwenden von Apps

Öffnen einer App

- Wählen Sie auf dem Start-Bildschirm oder im Hauptmenü ein Symbol aus und öffnen Sie es.

Verbindung mit dem Internet

Ihr Tablet verbindet sich bei Bedarf über eine WLAN-Verbindung (falls verfügbar) oder über die Mobildatenverbindung Ihres Anbieters mit dem Internet.

Datenverbindung ein- oder ausschalten

Sie können die Mobildatenverbindung Ihres Anbieters verwenden. Einige Apps und Dienste übertragen eventuell Daten über das Netzwerk Ihres Mobiltelefonanbieters, was zu zusätzlichen Gebühren führen kann. Wenden Sie sich bezüglich der Details bitte an Ihren Anbieter.

1. Tippen Sie auf dem Start-Bildschirm oder im Listenmenü auf **Einstellungen**.
2. Tippen Sie auf **Mehr... > Mobile Netzwerke > Daten aktiviert**.
3. Tippen Sie darauf, um die Datenverbindung ein- oder auszuschalten.

Verbindung mit einem Drahtlosnetzwerk

Verbinden Sie das Gerät mit einem WLAN-Netzwerk, um das Internet nutzen zu können oder um Mediendateien mit anderen Geräten zu teilen. Zur WLAN-Nutzung benötigen Sie Zugriff auf einen drahtlosen Zugangspunkt oder einen Hotspot.

1. Tippen Sie auf dem Start-Bildschirm oder im Listenmenü auf **Einstellungen** und dann zum Einschalten auf **WLAN**.
2. Die erkannten WLAN-Netzwerke werden unter WLAN-Netzwerke aufgeführt.
3. Tippen Sie auf das WLAN-Netzwerk, mit dem Sie eine Verbindung herstellen möchten. Wenn Sie ein gesichertes Netzwerk auswählen, müssen Sie den Netzwerkschlüssel oder ein Passwort eingeben.

Technische Daten

Element	Technische Daten
Prozessor	Dual Core ARM Cortex A7
Speicher	8 GB Flash + 1 GB DDR3, microSD-Steckplatz unterstützt bis zu 32 GB
Betriebssystem	Android 4.4, KitKat
Frequenz	1,3GHz
GPU	Mali 400 MP, 416 Mhz
Display	7" Verhältnis 16:9 IPS, kapazitives Multitouch-Bedienfeld (unterstützt bis zu 5 Punkte)
Auflösung	1024 * 600 Pixel
Band	WCDMA + GSM (WCDMA: 900/2100; GSM: 850/900/1800/1900)
Schnittstellen	Micro-USB 2.0, standard SIM, microSD (microSDHC-kompatibel)
Kommunikationsmethoden	Wi-Fi (802.11 b/g/n)
Bluetooth	Unterstützt Bluetooth 4.0
Kamera	Vorn 0,3MP
G-Sensor	Unterstützung
GPS	Unterstützung
Akku	4000mAh Li-Polymer-Akku
Abmessungen	192,8×121×10,1mm
Gewicht	350g (mit Akku)(ca.)



Da Prestigio-Produkte ständig aktualisiert und verbessert werden, kann die Software und Hardware Ihres Geräts etwas anders aussehen oder einen anderen Funktionsumfang als in dieser Schnellstartanleitung beschrieben aufweisen.

Prestigio bestätigt hiermit, dass dieser Multipad den Grundanforderungen und anderen zutreffenden Bestimmungen genügt, die durch die EU-Direktive 1999/5/EC vorgeschrieben sind. Die vollständige Version der Konformitätserklärung gibt es auf:
<http://www.prestigio.com/compliance>.



Zur Vermeidung von Hörschäden sollte nicht über längere Zeiträume eine hohe Lautstärke eingestellt werden.

Pakendis olevad esemed

- Prestigio MultiPad
- USB-kaabel
- Kiirjuhend
- Õigus- ja ohutusteatised
- Kaasaskantav laadija
- OTG-kaabel
- Garantiikaart



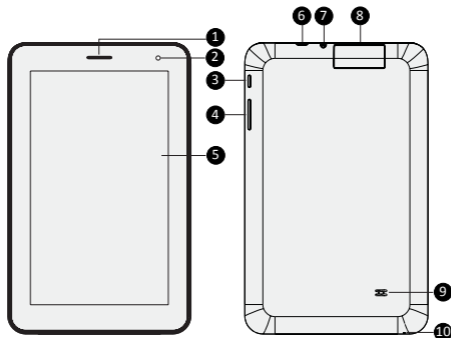

Tahvelarvuti ülevaade



1	Kuuldetoru	6	MicroUSB-port
2	Eesmine kaamera	7	Kõrvaklapipesa
3	Toitenupp	8	Mälu- ja SIM-kaardi pesa
4	Helitaseme nupp	9	Valjuhääldi
5	Puutekraan	10	Mikrofon

Nupud

Nupp	Nimetus	Funktsioon
	Toitenupp	<ul style="list-style-type: none">• Tahvelarvuti sisse- ja väljalülitamiseks vajutage ja hoidke toitenuppu all.• Vajutage ekraani lukustamiseks või lukustusest avamiseks.

	Helitase	<ul style="list-style-type: none"> Vajutage helitaseme reguleerimiseks.
	Tagasi	<ul style="list-style-type: none"> Puudutage eelmisele kuvale naasmiseks. Puudutage avatud ekraaniklaviatuuri peitmiseks.
	Avakuva	<ul style="list-style-type: none"> Puudutage avakuvale naasmiseks.
	Hiljutised rakendused	<ul style="list-style-type: none"> Puudutage hiljuti kasutatud rakenduste loendi avamiseks.
	Menüüloend	<ul style="list-style-type: none"> Puudutage menüüloendi avamiseks.

Alustamine

1. Sisestage mälukaart.



2. Sisestage SIM-kaart.

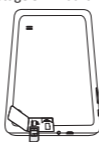

Nano SIM



Micro SIM



Standard SIM



3. Tahvelarvuti sisselülitamiseks vajutage ja hoidke toitenuppu all.

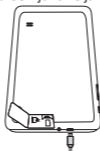

Tahvelarvuti laadimine

Ühendage oma tahvelarvuti kaasasoleva USB-juhtme ja kaasaskantava laadija abil vooluvõrku.



Helistamine

Kasutage üht järgmistest võimalustest.

- » Puudutage , et avada puuteklahvistik ja valida soovitud number. Puudutage .
- » Puudutage , et avada kontaktiloend ja valida soovitud kontakt. Helistamiseks puudutage telefoninumbrit.

Avakuva

Avakuva on justkui lähtepunkt tahvelarvuti mis tahes funktsioonide kasutamiseks. Avakuvale võib olla mitu paneeli. Teiste paneelide vaatamiseks viibake vasakule või paremale.

Rakenduse ikooni lisamine avakuvale

Avakuvale olles puudutage valikut , et avada menüüloend. Seejärel puudutage ja hoidke sõrme rakenduse ikoonil ning lohistage see paneeli vaatesse.

Taustapildi seadmine

1. Puudutage ja hoidke sõrme mõnel tühjal kohal avakuvale.
2. Valige üks järgmistest valikutest: **Galerii**, **Live taustapildid**, **Video-taustapilt** või **Taustapildid**.
3. Valige soovitud pilt ja puudutage valikut **Määra taustapildiks**. Või valige pilt, muutke lõikeraami nihutades selle suurust ja puudutage seejärel valikut **OK**.

Rakenduste kasutamine

Rakenduse avamine

- Avakuvale või peamenüüs olles valige rakenduse ikoon, mida soovite avada.

Internetiühenduse loomine

Saate oma tahvelarvutiga igal ajal internetiühenduse luua, kasutades WiFi-ühendust (kui võimalik) või oma mobiiloperaatori andmesideühendust.

Andmesideühenduse sisse- ja väljalülitamine

Saate kasutada oma mobiilsideoperaatori andmesideühendust. Mõni rakendus või teenus võib andmeid teie mobiilsidevõrgu kaudu edastada ja sellega võivad kaasnedas lisakulud. Täpsemat teavet küsige oma mobiiloperaatorilt.

1. Avakuvale või menüüloendis olles puudutage valikut **Sätted**.
2. Seejärel puudutage valikut **Veel ...** > **Mobiilivõrgud** > **Andmeside lubatud**.
3. Andmesideühenduse sisse- või väljalülitamiseks puudutage.

WiFi-ühenduse loomine

Ühendage seade WiFi-võrku, et interneti kasutada või teiste seadmetega meediumifaile jagada. WiFi kasutamiseks tuleb pääsu- või tööpunkti pääseda.

1. Avakuvale või menüüloendis olles puudutage valikut **Sätted** ja seejärel **WiFi**, et see sisse lülitada.
 2. Leitud WiFi-võrgud kuvatakse jaotises **WiFi-võrgud**.
 3. Puudutage WiFi-võrku, millega soovite ühenduse luua.
- Valides turvalise võrgu, palutakse teil võrgukood või parool sisestada.

Tehnilised andmed

Üksus	Kirjeldus
Protsessor	Dual Core ARM Cortex A7
Mälu	8 GB välmälu + 1 GB DDR3, microSD-kaardipesa toetab kuni 32 GB
Operatsioonisüsteem	Android 4.4, KitKat
Sagedus	1,3 GHz
Graafikaprotsessor	Mali 400 MP, 416 MHz
Ekraan	7 tolli, kuvasuhe 16 : 9 IPS, mahutundlik mitmikpuutepaneel (toetab kuni 5 punkti)
Lahutusvõime	1024 x 600 pikslit
Sagedusvahemik	WCDMA + GSM (WCDMA: 900/2100; GSM: 850/900/1800/1900)
Liidesed	Micro USB 2.0, standard SIM, micro SD (microSDHC-ga ühilduv)
Ühendused	Wi-Fi (802.11 b/g/n)
Bluetooth	Toetab: Bluetooth 4.0
Kaamera	Eesmine 0,3 MP
G-andur	Toetatud
GPS	Toetatud
Aku	4000 mAh liitium-polümeeraku
Mõõtmed	192,8 x 121 x 10,1 mm
Kaal	u 350 g (akuga)



Kuna Prestigio tooteid uuendatakse ja täiendatakse pidevalt, võib teie seadme riist- ja tarkvara välimuse ja funktsioonide poolest käesolevas kiirjuhendis kirjeldatust mõnevõrra erineda.

Prestigio kinnitab, et see Multipad vastab ELi direktiivi 1999/5/EÜ peamistele nõuetele ja muude asjaomaste määruste nõuetele. Vastavusavalduse täisversioon on saadaval aadressil <http://www.prestigio.com/compliance>.



Võimalike kuulmiskahjustuste vältimiseks ärge kasutage pikema aja jooksul kõrget helitaset.

Volumen de suministro

- Prestigio MultiPad
- Cargador de viaje
- Cable USB
- Cable OTG
- Guía de inicio rápido
- Tarjeta de garantía
- Avisos legales y de seguridad



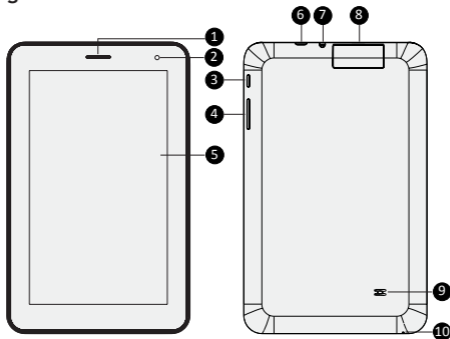

Visión general de la tableta



1	Auricular	6	Puerto Micro USB
2	Cámara frontal	7	Toma del auricular
3	Botón de encendido	8	Ranura para tarjeta SIM y tarjeta de memoria
4	Botón volumen	9	Altavoz
5	Pantalla táctil	10	Micrófono

Botones

Botón	Definición	Función
	Encendido	<ul style="list-style-type: none">• Mantenga pulsado para encender y apagar la tableta.• Pulse brevemente para bloquear y desbloquear la pantalla.

	Volumen	<ul style="list-style-type: none"> • Pulse para ajustar el volumen.
	Atrás	<ul style="list-style-type: none"> • Pulse para regresar a la pantalla anterior. • Pulse para ocultar el teclado en pantalla cuando esté abierto.
	Inicio	<ul style="list-style-type: none"> • Pulse para regresar a la pantalla de Inicio.
	Aplicaciones recientes	<ul style="list-style-type: none"> • Pulse para abrir la lista de aplicaciones recientes.
	Menú	<ul style="list-style-type: none"> • Pulse para abrir el menú.

Iniciación

1. Introduzca una tarjeta de memoria.
2. Introduzca la tarjeta SIM.



Nano SIM



Micro SIM



Standard SIM



3. Mantenga pulsado el botón de encendido para encender la tableta.

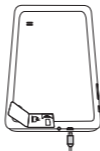

Carga de la tableta

Conecte la tableta a una toma de corriente utilizando el cable USB y el cargador de viaje suministrados.



Hacer una llamada

Utilice uno de los métodos siguientes:

- » Pulse  para abrir el teclado de marcado e introduzca el número. Toque .
- » Toque  para abrir la lista de contactos y seleccione un contacto. Toque el número para hacer una llamada.

Página de Inicio

La pantalla de Inicio es el punto central para acceder a todas las funciones de la tableta. La pantalla de Inicio puede tener varios paneles. Para ver más paneles, pase el dedo hacia la derecha o hacia la izquierda.

Añadir el icono de una aplicación a la pantalla de Inicio

En la pantalla de inicio, pulse  para abrir el menú, mantenga pulsado el icono de la aplicación que desee y, sin levantar el dedo, arrástrelo a la vista previa de un panel.

Definir el papel tapiz

1. Mantenga pulsada la zona vacía de la pantalla de Inicio.
2. Seleccione una de las opciones siguientes: **Galería**, **Papeles tapiz animados**, **Papel tapiz de vídeo** o **Papeles tapiz**.
3. Seleccione una imagen y pulse **Definir el papel tapiz**. Alternativamente, seleccione una imagen, arrastre el marco para cambiar el tamaño y luego pulse **OK**.

Uso de las aplicaciones

Abrir una aplicación

En la pantalla de Inicio o en el menú principal, seleccione el icono de una aplicación para abrirla.

Conexión a internet

La tableta puede conectarse a internet siempre que sea necesario, ya sea a través de una conexión Wi-Fi (si está disponible) o utilizando la conexión de datos de su operador de telefonía móvil.

Encender y apagar la conexión de datos

Puede utilizar la conexión de datos de su operador de telefonía móvil. Algunas aplicaciones y servicios pueden transferir datos a través de la red móvil de su operador de telefonía, lo que podría ocasionar cargos adicionales. Para obtener más información, póngase en contacto con su operador de telefonía móvil.

1. En la pantalla de Inicio o el menú, pulse **Ajustes**.
2. Pulse **Más... > Redes móviles > Datos activados**.
3. Encienda o apague la conexión de datos.

Conectarse a una red inalámbrica

Conecte el dispositivo a una red Wi-Fi para utilizar internet o compartir archivos multimedia con otros dispositivos. Para poder utilizar una Wi-Fi, se necesita un acceso a un punto inalámbrico o a una zona activa.

1. En la pantalla de Inicio o en el menú, pulse **Ajustes** y, a continuación, pulse **Wi-Fi** para activarla.
2. Las redes Wi-Fi detectadas se mostrarán en la sección de redes Wi-Fi.
3. Pulse la red Wi-Fi a la que quiera conectarse.

Si selecciona una red segura, se le solicitará la contraseña o la clave de red.

Especificaciones técnicas

Elemento	Especificaciones
Procesador	Dual Core ARM Cortex A7
Memoria	8 GB eMMC + +1 GB DDR3, ranura para micro SD de hasta 32 GB
Sistema operativo	Android 4.4, KitKat
Frecuencia	1,3GHz
GPU	Mali 400 MP, 416 Mhz
Display	7", relación de aspecto 16:9 IPS, panel capacitivo multitáctil (admite hasta 5 puntos)
Resolución	1024 * 600 píxeles
Banda	WCDMA + GSM (WCDMA: 900/2100; GSM: 850/900/1800/1900)
Interfaces	Micro USB 2.0, standard SIM, micro SD (compatible con micro SDHC)
Comunicaciones	Wi-Fi (802.11 b/g/n)
Bluetooth	Compatible con Bluetooth 4.0
Cámara	Frontal 0.3 MP
Sensor G	Admitido
GPS	Admitido
Batería	Batería de polímeros de litio 4000 mAh
Dimensiones	192.8 x 121 x 10.1 mm
Peso	350 g (con batería) (aprox.)



Debido a la mejora y actualización constantes de los productos Prestigio, es posible que el software y la apariencia física del dispositivo sean ligeramente diferentes o funcionen de una manera ligeramente distinta con respecto a lo expuesto en esta Guía de inicio rápido.

Por la presente, Prestigio declara que esta Multipad cumple con los requisitos básicos y demás prescripciones relevantes de la directiva europea 1999/5/CE. La versión completa de la declaración de conformidad está disponible en: <http://www.prestigio.com/compliance>.



Para no sufrir daños auditivos, evite escuchar a volúmenes altos durante periodos prolongados.

Ouvrez votre emballage

- Prestigio MultiPad
- Câble USB
- Guide de démarrage rapide
- Mentions Légales et Consignes de Sécurité
- Chargeur de voyage
- Câble OTG
- Carte de garantie



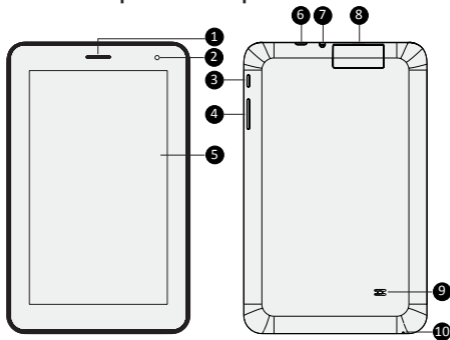

Votre tablette au premier coup d'œil



1	Écouteur	6	Port micro USB
2	Appareil photo frontal	7	Prise casque
3	Bouton d'alimentation	8	Logement pour Carte Mémoire et Carte SIM
4	Bouton Volume	9	Haut-parleur
5	Écran tactile	10	Microphone

Boutons

Bouton	Définition	Fonction
	Alimentation	<ul style="list-style-type: none">• Appuyez et maintenez enfoncé pour allumer ou éteindre votre tablette.• Appuyez pour verrouiller ou déverrouiller l'écran.

	Volume	<ul style="list-style-type: none"> Appuyez pour régler le volume.
	Retour	<ul style="list-style-type: none"> Appuyez pour revenir à l'écran précédent. Appuyez pour masquer le clavier à l'écran quand il est ouvert.
	Accueil	<ul style="list-style-type: none"> Appuyez pour revenir à l'écran d'accueil.
	Applications récentes	<ul style="list-style-type: none"> Appuyez pour ouvrir la liste des applications récentes.
	Menu	<ul style="list-style-type: none"> Appuyez pour ouvrir le menu.

Mise en marche

1. Insérez la carte mémoire.

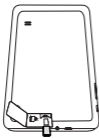

2. Insérez votre carte SIM.



Nano SIM



Micro SIM



Standard SIM



3. Appuyez et maintenez enfoncé le bouton d'alimentation pour allumer votre tablette.

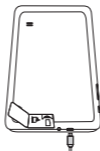

Chargez votre tablette

Connectez votre tablette à une prise de courant en utilisant le câble USB fourni et le chargeur de voyage.



Effectuer un appel

Utiliser l'une des méthodes suivantes :

- Toucher  pour ouvrir le pavé numérique et saisir le numéro directement. Toucher .
- Toucher  pour ouvrir la liste des contacts et sélectionner un contact. Toucher le numéro pour effectuer un appel.

Écran d'accueil

Votre Écran d'accueil est le point de départ pour accéder à toutes les fonctionnalités de la tablette. L'Écran d'accueil peut avoir plusieurs panneaux. Pour voir d'autres panneaux, faites glisser vers la gauche ou la droite.

Ajouter une icône d'application à l'écran d'accueil

Sur l'écran d'accueil, appuyez sur  pour ouvrir le menu, appuyez et maintenez enfoncée une icône d'application, puis faites-la glisser dans un panneau d'aperçu.

Modifier le fond d'écran

1. Appuyez et maintenez enfoncée la zone vide sur l'écran d'accueil.
2. Sélectionnez une des options suivantes: **Galerie**, **Fonds d'écran animés**, **Fond d'écran de la vidéo** ou **Fonds d'écran**.
3. Sélectionnez une image et appuyez sur **Modifier le fond d'écran**. Ou sélectionnez une image, redimensionnez-la en déplaçant le cadre, puis appuyez sur **OK**.

Utilisation de vos applications

Ouvrir une application

- Sur l'écran d'accueil ou dans le menu principal, sélectionnez l'icône d'une application pour l'ouvrir.

Se connecter à Internet

Votre tablette se connecte à Internet en cas de besoin, à l'aide d'une connexion Wi-Fi (si disponible) ou la connexion de données de votre opérateur mobile.

Activer ou désactiver la connexion de données

Vous pouvez utiliser la connexion de données de votre opérateur mobile. Certaines applications et services peuvent transférer des données sur le réseau cellulaire de votre opérateur mobile, ce qui peut entraîner des frais supplémentaires. Contactez votre opérateur mobile pour plus de détails.

1. Sur l'écran d'accueil ou le menu, cliquez sur **Paramètres**.
2. Appuyez sur **Plus...>Réseaux mobiles>Données activées**.
3. Appuyez pour activer ou désactiver la connexion de données.

Se connecter à un réseau sans fil

Connectez l'appareil à un réseau Wi-Fi pour utiliser Internet ou partager des fichiers multimédia avec d'autres appareils. Pour utiliser le Wi-Fi, vous devez avoir un accès à un point sans fil ou hotspot.

1. Sur l'écran d'accueil ou dans le menu, appuyez sur **Paramètres**, puis appuyez sur **Wi-Fi** pour l'activer.
2. Les réseaux Wi-Fi détectés seront listés dans la section des réseaux Wi-Fi.
3. Appuyez sur le réseau Wi-Fi désiré vous voulez vous connecter.

Si vous sélectionnez un réseau sécurisé, vous serez invité à entrer la clé de réseau ou le mot de passe.

Spécifications techniques

Élément	Spécifications
Processeur	Dual Core ARM Cortex A7
Mémoire	8 Go Flash + 1 Go DDR3, logement micro SD (32 Go maximum)
Système d'exploitation	Android 4.4, KitKat
Fréquence	1,3GHz
Processeur graphique	Mali 400 MP, 416 Mhz
Écran	7" rapport 16:9 IPS, dalle capacitive mutipoints (5 points maximum)
Résolution	1024 × 600 pixels
Bande	WCDMA + GSM (WCDMA : 900/2100; GSM : 850/900/1800/1900)
Interfaces	Micro USB 2.0, standard SIM, micro SD (compatible micro SDHC)
Communications	Wi-Fi (802.11 b/g/n)
Bluetooth	Compatible Bluetooth 4.0
Caméra	Avant 0,3 mégapixels
Capteur d'accélération	Pris en charge
GPS	Pris en charge
Batterie	Batterie Li-polymère 4000 mAh
Dimensions	192,8 × 121 × 10,1mm
Poids	350g (env.) (avec batterie)

CE Car les produits Prestigio sont constamment mis à jour et améliorés, le logiciel de votre appareil peut avoir une apparence légèrement différente ou avoir des fonctionnalités modifiées par rapport à celles qui sont présentées dans ce Guide de démarrage rapide.

Prestigio déclare que ce Multipad fait face aux exigences de base et d'autres règles données par la directive de l'Union Européenne 1999/5/ES. La version complète de la déclaration est disponible sur

<http://www.prestigio.com/compliance>.



Pour éviter tout risque de dommages auditifs ne pas écouter pendant une longue période avec un volume élevé.

Ανοίξτε το πακέτο σας

- Prestigio MultiPad
- Καλώδιο USB
- Οδηγός γρήγορης εκκίνησης
- Νομικές και ασφαλείας σημειώσεις
- Φορτιστής ταξιδιού
- Καλώδιο OTG
- Κάρτα εγγύησης



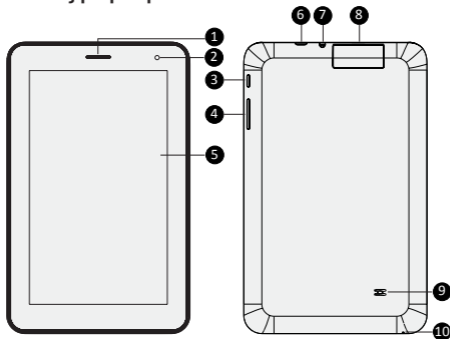

Το tablet σας με μια ματιά



1	Ακουστικό τηλεφώνου	6	Θύρα Micro USB
2	Μπροστινή κάμερα	7	Υποδοχή ακουστικών
3	Κουμπί λειτουργίας	8	Κάρτα μνήμης και υποδοχή κάρτας SIM
4	Κουμπί έντασης	9	Ηχείο
5	Οθόνη αφής	10	Μικρόφωνο

Κουμπιά

Πλήκτρο	Λειτουργία	Ορισμός
	Λειτουργία	<ul style="list-style-type: none">• Πατήστε και κρατήστε πατημένο για να ενεργοποιήσετε ή να απενεργοποιήσετε το tablet σας.• Πατήστε για να κλειδώσετε ή να ξεκλειδώσετε την οθόνη.

	Ένταση	<ul style="list-style-type: none">• Πατήστε για να ρυθμίσετε την ένταση του ήχου.
	Πίσω	<ul style="list-style-type: none">• Πατήστε για να επιστρέψετε στην προηγούμενη οθόνη.• Πιέστε για απόκρυψη του πληκτρολογίου οθόνης όταν ανοίγει.
	Αρχική σελίδα	<ul style="list-style-type: none">• Πατήστε για να επιστρέψετε στην αρχική οθόνη.
	Πρόσφατες εφαρμογές	<ul style="list-style-type: none">• Πατήστε για να ανοίξετε τη λίστα των πρόσφατων εφαρμογών.
	Λίστα μενού	<ul style="list-style-type: none">• Πατήστε για να ανοίξετε το μενού της λίστας.

Ξεκινώντας

1. Τοποθετήστε μια κάρτα μνήμης.



2. Τοποθετήστε την κάρτα SIM σας.

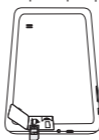

Nano SIM



Micro SIM



Standard SIM



3. Πατήστε και κρατήστε πατημένο το πλήκτρο λειτουργίας για να ενεργοποιήσετε το tablet σας.

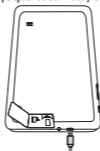

Φόρτιση του tablet σας

Συνδέστε το tablet σας σε μια πρίζα χρησιμοποιώντας το παρεχόμενο καλώδιο USB.



Πραγματοποιήστε μια κλήση

Χρησιμοποιήστε μία από τις ακόλουθες μεθόδους:

- » Πατήστε  για να ανοίξετε το πληκτρολόγιο κλήσης και πληκτρολογήστε απευθείας τον αριθμό. Πατήστε .

- » Πατήστε  για να ανοίξετε τη λίστα επαφών κι επιλέξετε μια επαφή. Πατήστε τον αριθμό για να πραγματοποιήσετε μια κλήση.

Αρχική οθόνη

Η Αρχική οθόνη είναι το σημείο εκκίνησης για να αποκτήσετε πρόσβαση σε όλες τις λειτουργίες του tablet σας. Η αρχική οθόνη μπορεί να έχει πολλαπλές ομάδες. Για να δείτε τους υπόλοιπους πίνακες, σύρετε αριστερά ή δεξιά.

Προσθέστε ένα εικονίδιο εφαρμογής στην αρχική οθόνη

Από την Αρχική οθόνη, πατήστε  για να ανοίξετε το μενού λίστας. Έπειτα πατήστε παρατεταμένα ένα εικονίδιο εφαρμογής και στη συνέχεια σύρετε για προεπισκόπηση του πίνακα.

Ορισμός ταπετσαρίας

1. κρατήστε πατημένο το κενό χώρο στην αρχική οθόνη.
2. Επιλέξτε ένα από τα παρακάτω: **Γκαλερί, Ζωντανές ταπετσαρίες, ταπετσαρία βίντεο ή ταπετσαρίες.**
3. Επιλέξτε μια εικόνα και πατήστε **Ορισμός ταπετσαρίας**. Ή, επιλέξτε μια εικόνα, σύροντας το πλαίσιο και στη συνέχεια πιέστε **OK**.

Χρησιμοποιήστε τις εφαρμογές σας

Ανοίξτε μια εφαρμογή

- Στην Αρχική οθόνη ή στο κύριο μενού, επιλέξτε ένα εικονίδιο εφαρμογής για να το ανοίξετε.

Σύνδεση στο διαδίκτυο

Το tablet σας συνδέεται στο Διαδίκτυο όταν είναι αναγκαίο κι εφ' όσον υπάρχει σύνδεση Wi-Fi ή σύνδεση δεδομένων της κινητής τηλεφωνίας σας.

Ενεργοποίηση ή απενεργοποίηση της σύνδεσης δεδομένων

Μπορείτε να χρησιμοποιήσετε τη σύνδεση δεδομένων της κινητής τηλεφωνίας σας. Ορισμένες εφαρμογές και υπηρεσίες μπορούν να μεταφέρουν δεδομένα μέσω του δικτύου της κινητής τηλεφωνίας σας, η οποία μπορεί να οδηγήσει σε πρόσθετες χρεώσεις. Επικοινωνήστε με την εταιρεία κινητής τηλεφωνίας σας για λεπτομέρειες.

1. Στην αρχική οθόνη ή στο μενού λίστας, πατήστε **Ρυθμίσεις**.
2. Πατήστε **Περισσότερα ... > Δίκτυα κινητής τηλεφωνίας> Ενεργοποίηση δεδομένων**.
3. Πατήστε για να ενεργοποιήσετε ή να απενεργοποιήσετε τη σύνδεση δεδομένων.

Σύνδεση σε ασύρματο δίκτυο

Συνδέστε τη συσκευή σε ένα δίκτυο Wi-Fi για να χρησιμοποιήσετε το Διαδίκτυο ή να μοιραστείτε τα αρχεία πολυμέσων με άλλες συσκευές. Για να συνδεθείτε στο Wi-Fi, θα πρέπει να έχετε πρόσβαση σε ένα ασύρματο σημείο ή hotspot.

1. Στην αρχική οθόνη ή στο μενού λίστας, πατήστε **Ρυθμίσεις** και στη συνέχεια πιέστε **Wi-Fi** για να το ενεργοποιήσετε.
2. Τα Wi-Fi δίκτυα που θα εντοπιστούν αναφέρονται στο τμήμα δικτύων Wi-Fi.
3. Επιλέξτε το επιθυμητό δίκτυο Wi-Fi που θέλετε για να συνδεθείτε. Εάν επιλέξετε ένα ασφαλές δίκτυο, θα σας ζητηθεί να εισάγετε το κλειδί δικτύου ή τον κωδικό πρόσβασης.

Τεχνικές Προδιαγραφές

Είδος	Προδιαγραφές
Επεξεργαστής	Dual Core ARM Cortex A7
Μνήμη	8GB Flash+1GB DDR3, εισδοχή micro SD υποστηρίζει μέχρι 32GB
OS	Android 4.4, KitKat
Συχνότητα	1.3GHz
GPU	Mali 400 MP, 416Mhz
Οθόνη	7" Ratio 16:9 IPS, capacitive multi-touch panel (υποστηρίζει μέχρι 5 βαθμούς)
Ανάλυση	1024 * 600 Pixels
Band	WCDMA + GSM (WCDMA: 900/2100; GSM: 850/900/1800/1900)
Διασυνδέσεις	Micro USB 2.0, standard SIM, micro SD (συμβατή με micro SDHC)
Επικοινωνία	WiFi (802.11 b/ g/ n)
Bluetooth	Υποστηρίζει Bluetooth 4.0
Κάμερα	Μπροστινή κάμερα 0.3MP
G – αισθητήρας	Υποστηρίζει G – αισθητήρα
GPS	Υποστηρίζει GPS
Μπαταρία	4000mAh μπαταρία πολυμερών λιθίου
Διαστάσεις	192.8 * 121 * 10.1 χιλιοστά
Βάρος	350 γραμμάρια (μαζί με την μπαταρία) (περίπου)



Δεδομένου ότι τα προϊόντα Prestigio ενημερώνονται και βελτιώνονται συνεχώς, το λογισμικό και το υλικό της συσκευής σας μπορεί να έχει μια ελαφρώς διαφορετική εμφάνιση ή τροποποιημένη λειτουργία από ό, τι παρουσιάζεται στον παρόντα Οδηγό γρήγορης εκκίνησης.

Η εταιρεία Prestigio δηλώνει ότι αυτό το Multipad πληροί τις βασικές απαιτήσεις κι άλλες σχετικές διατάξεις που δίνονται από την κοινοτική οδηγία 1999/5/ΕΚ. Η πλήρης έκδοση της δήλωσης συμμόρφωσης είναι διαθέσιμη σε: <http://www.prestigio.com/compliance>.



Για την αποφυγή πιθανής ζημιάς στην ακοή, μην έχετε την ένταση σε υψηλό σημείο για μεγάλο χρονικό διάστημα.

Otvaranje paketa

- Prestigio MultiPad
- USB kabel
- Kratke upute
- Pravne i sigurnosne napomene
- Putni punjač
- OTG kabel
- Jamstveni list



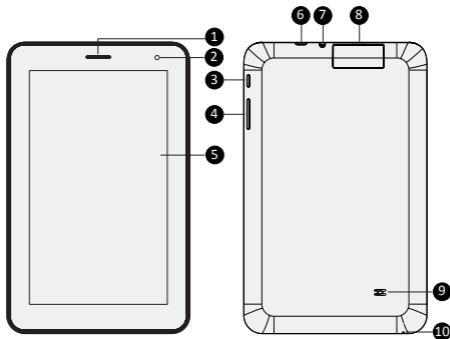

Pogled na vaš tablet



1	Dio za uši	6	Mikro USB utor
2	Prednja kamera	7	Utor za slušalice
3	Tipka napajanja	8	Memorijska kartica i utor SIM kartice
4	Tipka Glasnoća	9	Zvučnik
5	Zaslom osjetljiv na dodir	10	Mikrofon

Tipke

Tipka	Definicija	Funkcija
	Napajanje	<ul style="list-style-type: none">• Pritisnite i držite za uključivanje ili isključivanje tableta.• Pritisnite za zaključavanje ili otključavanje zaslona.

	Glasnoća	<ul style="list-style-type: none">• Pritisnite za namještanje glasnoće.
	Natrag	<ul style="list-style-type: none">• Dodirnite za povratak na prethodni zaslon.• Dodirnite za sakriti tipkovnicu na zaslonu kad je otvorena.
	Početna	<ul style="list-style-type: none">• Dodirnite za povratak na početni zaslon.
	Nedavne	<ul style="list-style-type: none">• Dodirnite za otvaranje popisa posljednjih aplikacija.
	Popis izbornika	<ul style="list-style-type: none">• Dodirnite za otvaranje popisa izbornika.

Početak

1. Umetnite memorijsku karticu.

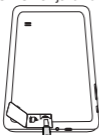

2. Umetnite SIM karticu.



Nano SIM



Micro SIM



Standard SIM



3. Pritisnite i držite tipku napajanja za uključivanje tableta.

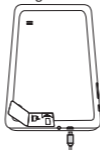

Punjenje tableta

Spojite tablet na utičnicu pomoću isporučenog USB kabela i putnog punjača.



Uspostavljanje poziva

Koristite jednu od sljedećih metoda:

- » Dotaknite  za otvaranje bročjanika, direktno unesite broj. Dotaknite .
- » Dotaknite  za otvaranje popisa kontakta, odaberite kontakt. Dotaknite broj kako biste uspostavili poziv.

Početni zaslon

Vaš Početni zaslon je početna točka za pristup svim značajkama tableta. Početni zaslon može se sastojati od više zaslona. Da biste vidjeli druge zaslone, povucite prstima lijevo ili desno.

Dodati ikonu aplikacije na početnom zaslonu

Na početnom zaslonu, dodirnite  za otvoriti popis izbornika, dotaknite i držite ikonu aplikacije, a zatim ju povucite u pregled zaslona.

Postavi pozadinu

1. Dodirnite i držite prazno područje na početnom zaslonu.
2. Odaberite jedno od sljedećeg: **Galerija**, **Pozadina uživo**, **Video pozadina** ili **Pozadinska slika**.
3. Odaberite sliku i dodirnite **Postavi pozadinu**. Ili odaberite sliku, promijenite veličinu povlačenjem okvira, a zatim dotaknite **U redu**.

Korištenje aplikacije

Otvorite aplikaciju

- Na početnom zaslonu ili glavnom izborniku, odaberite ikonu aplikacije kako biste je otvorili.

Spajanje na internet

Vaš tablet se povezuje s internetom kada je to potrebno, koristite Wi-Fi vezu (ako je dostupna) ili podatkovnu vezu mobilnog operatera.

Uključivanje ili isključivanje podatkovne veze

Možete koristiti podatkovnu vezu svog mobilnog operatera. Neke aplikacije i usluge mogu prenositi podatke preko mreže vašeg mobilnog operatera, što može dovesti do dodatnih naknada. Kontaktirajte svog mobilnog operatera za detalje.

1. Na početnom zaslonu ili popisu izbornika, dodirnite **Postavke**.
2. Dodirnite **Više...>Mobile mreže >Podaci omogućeni**.
3. Dodirnite za uključivanje ili isključivanje podatkovne veze.

Spajanje na bežičnu mrežu

Spojite uređaj s Wi-Fi mrežom za korištenje Interneta ili dijeljenje multimedijских datoteka s drugim uređajima. Za korištenje Wi-Fi veze, morate imati pristup na bežičnu točku ili hotspot.

1. Na početnom zaslonu ili popisu izbornika, dodirnite **Postavke**, a zatim dodirnite **Wi-Fi** za uključivanje veze.
2. Otkrivene Wi-Fi mreže će biti uvrštene u popis dostupnih Wi-Fi mreža.
3. Dodirnite željenu Wi-Fi mrežu na koju se želite povezati.

Ako ste odabrali osiguranu mrežu, bit ćete upitani za unos mrežnog ključa ili lozince.

Tehničke specifikacije

Stavka	Specifikacija
Procesor	Dual Core ARM Cortex A7
Memorija	8GB Flash+1GB DDR3, Mikro SD utor podržava do 32GB
Operativni sustav	Android 4.4, KitKat
Frekvencija	1.3GHz
GPU	Mali 400 MP, 416Mhz
Zaslon	7" Omjer 16:9 IPS, kapacitivni višedodirni zaslon (podržava do 5 točaka)
Rezolucija	1024*600 piksela
Frekvencija	WCDMA + GSM (WCDMA: 900/2100; GSM: 850/900/1800/1900)
Sučelja	Mikro USB 2.0, standard SIM, mikro SD (mikro SDHC sukladan)
Komunikacije	Wi-Fi (802.11 b/g/n)
Bluetooth	Podržan Bluetooth 4.0
Kamera	Sprijeđa 0.3MP
G-senzor	Podržan
GPS	Podržan
Baterija	4000mAh Litij polimerska baterija
Dimenzije	192.8*121*10.1mm
Težina	350g (s baterijom)(otprilike)

 Kako se Prestigio proizvodi se stalno ažuriraju i poboljšavaju, softver i hardver uređaja može imati malo drugačiji izgled ili izmijenjenu funkcionalnost od predstavljene u ovim kratkim uputama.

Prestigio izjavljuje da je ovaj Multipad u skladu s osnovnim zahtjevima i relevantnim propisima propisanim od strane EU direktive 1999/5/EC. Puna verzija izjave o sukladnosti dostupna je na Prestigio stranici:

<http://www.prestigio.com/compliance>.



Da biste spriječili moguće oštećenje sluha, ne slušajte glasno na dulje vrijeme.

A csomag felnyitása

- Prestigio MultiPad
- Utazó töltő
- USB-kábel
- OTG-kábel
- Rövid használati útmutató
- Garancialevél
- Jogi és biztonsági közlemény



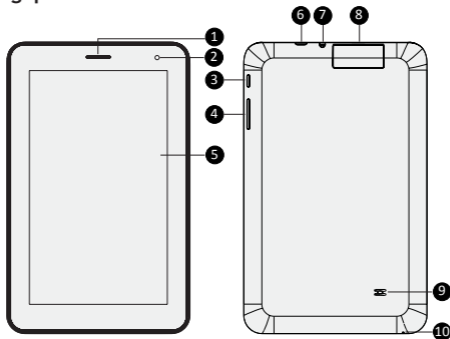

A táblagép áttekintése



1	Fülhallgató	6	Micro USB port
2	Elülső fényképezőgép	7	Fejhallgató jack bemenet
3	Bekapcsoló gomb	8	Memóriakártya és SIM-kártya nyílása
4	Hangerő gomb	9	Hangszóró
5	Érintőképernyő	10	Mikrofon

Gombok

Gomb	Definíció	A gomb funkciója
	Bekapcsolás	<ul style="list-style-type: none">• Tartsa lenyomva a táblagép be- vagy kikapcsolásához.• Nyomja meg a kijelző lezárásához vagy feloldásához.

	Hangerő	• Nyomja meg a gombot a hangerő beállításához.
	Vissza	• Érintse meg a gombot, ha vissza szeretne térni a kezdőképernyőre. • Érintse meg a képernyőn megjelenő billentyűzet elrejtéséhez, ha az meg van nyitva.
	Kezdőlap	• Nyomja meg a gombot, ha vissza szeretne térni a kezdőképernyőre.
	Legutóbbi alkalmazás	• Érintse meg a legutóbbi alkalmazások listájának megnyitásához.
	Lista menü	• Érintse meg a lista menü megnyitásához.

Kezdő lépések

1. Helyezzen be egy memóriakártyát.
2. Helyezze be a SIM-kártyát.

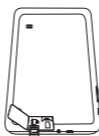
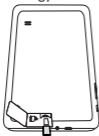

Nano SIM



Micro SIM



Standard SIM



3. A táblagép bekapcsolásához tartsa lenyomva a bekapcsoló gombot.

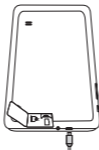

A táblagép feltöltése

A mellékelt USB-kábel és az utazó töltő használatával csatlakoztassa táblagépét az áramforráshoz.



Hívásindítás

Hajtsa végre az alábbi módok egyikét:

- » Érintse meg a  billentyűt a tárcsázó megjelenítéséhez, és közvetlenül adja meg a számot. Érintse meg a  gombot.
- » Érintse meg a  billentyűt a kapcsolatlista megnyitásához, és válassza ki a partnert. Hívás indításához érintse meg a számot.

Kezdő képernyő

A Kezdőképernyő az a kezdőpont, ahonnan a táblagép összes funkcióját elérheti. A Kezdőképernyőn több panel található. A további panelek megtekintéséhez csúsztassa ujját jobbra vagy balra.

Alkalmazás ikon hozzáadása a kezdőképernyőhöz

A Kezdőképernyőn érintse meg a  gombot a lista menü megnyitásához, tartson lenyomva egy alkalmazás ikont, majd húzza a panel előnézetre.

Háttérkép beállítása

1. Érintse meg egy üres területet a Kezdőképernyőn, és tartsa rajta az ujját.
2. Válassza az alábbiak közül az egyiket: **Galéria**, **Élő háttérképek**, **Videó háttérképek** vagy **Háttérképek**.
3. Válasszon ki egy képet, és érintse meg a **Háttérkép beállítása** elemet. Vagy válasszon ki egy képet, a keret húzásával méretezze át, és érintse meg a **OK** elemet.

Az alkalmazások használata

Alkalmazás megnyitása

- A Kezdőképernyőn vagy a főmenüben válassza ki a megnyitni kívánt alkalmazás ikonját.

Kapcsolódás az internethez

Táblagépe Wi-Fi kapcsolat (ha elérhető) vagy mobilszolgáltatója adatkapcsolata segítségével kapcsolódik az internethez bármikor, amikor szükséges.

Adatkapcsolat be- vagy kikapcsolása

Használhatja mobilszolgáltatója adatkapcsolatát. Előfordulhat, hogy egyes alkalmazások és szolgáltatások mobilszolgáltatója mobilhálózatán keresztül továbbítanak adatokat, aminek következtében szolgáltatója további díjakat számolhat fel. A részletekről érdeklődjön mobilszolgáltatójánál.

1. Érintse meg a **Beállítások** elemet a Kezdőképernyőn vagy a lista menüben.
2. Érintse meg a **Több... > Mobilhálózatok > Adatok engedélyezése** lehetőséget.
3. Érintse meg az adatkapcsolat be- vagy kikapcsolásához.

Csatlakoztatás vezeték nélküli hálózathoz

Csatlakozzon készülékével egy Wi-Fi hálózathoz, ha az internetet szeretné használni vagy médiafájlokat szeretne megosztani más készülékekkel. A Wi-Fi használatához egy vezeték nélküli csatlakozási vagy elérési pontra van szüksége.

1. A **Wi-Fi** bekapcsolásához érintse meg a **Beállítások** lehetőséget a Kezdőképernyőn vagy a lista menüben, majd a **Wi-Fi-t**.
2. A készülék által észlelt Wi-Fi hálózatok a Wi-Fi hálózatok rész alatti listában lesznek láthatók.
3. Érintse meg azt a Wi-Fi hálózatot, amelyikhez csatlakozni kíván.

Ha biztonságos hálózatot választott, akkor a készülék kérni fogja a hálózati kulcs vagy jelszó megadását.

Műszaki jellemzők

Cikk	Tulajdonságok
Processzor	Dual Core ARM Cortex A7
Memória	8GB Flash + 1 GB DDR3, 32 GB-ig támogatott micro SD nyílás
Operációs rendszer	Android 4.4, KitKat
Frekvencia	1,3GHz
GPU	Mali 400 MP, 416MHz
Kijelző	7" Képarány 16:9 IPS, kapacitív többérintéses panel (max. 5 pontot támogat)
Felbontás	1024*600 pixel
Sávszélesség	WCDMA + GSM (WCDMA: 900/2100; GSM: 850/900/1800/1900)
Csatlakozófelületek	Micro USB 2.0, standard SIM, micro SD (micro SDHC kompatibilis)
Kommunikáció	Wi-Fi (802.11 b/g/n)
Bluetooth	Bluetooth 4.0 támogatás
Fényképezőgép	Első: 0,3MP
G-szenzor	Támogatja
GPS	Támogatja
Elem	4000mAh lítium-polimer akkumulátor
Méret	192,8*121*10,1mm
Súly	350g (akkumulátorral)(kb.)

CE Mivel a Prestigio termékei folyamatosan frissülnek és fejlődnek, előfordulhat, hogy az Ön készülékén lévő szoftver, illetve a hardver kinézete vagy működése némileg eltér az ebben a rövid használati útmutatóban bemutatottól.

A Prestigio ezennel kijelenti, hogy jelen Multipad megfelel az EU 1999/5/EK irányelve alapvető követelményeinek és a további ide vonatkozó rendelkezéseknek. A megfelelőségi nyilatkozat teljes verziója megtekinthető az alábbi helyen:

<http://www.prestigio.com/compliance>.



Az esetleges halláskárosodás elkerülése érdekében ne használja hosszú ideig nagy hangerő mellett a készüléket.

Apri la confezione

- Prestigio MultiPad
- Caricabatteria da viaggio
- Cavo USB
- Cavo OTG
- Guida di avvio rapido
- Scheda di garanzia
- Avvisi legali e di sicurezza



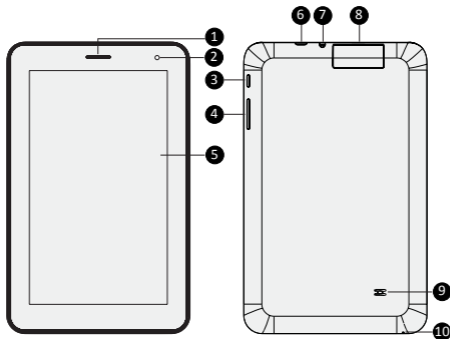

Panoramica del tablet



1	Auricolare	6	Porta Micro USB
2	Fotocamera anteriore	7	Preso per auricolare
3	Pulsante di accensione	8	Scheda di memoria e slot per scheda SIM
4	Pulsante volume	9	Altoparlante
5	Touch screen	10	Microfono

Pulsanti

Pulsante	Definizione	Funzione
	Accensione	<ul style="list-style-type: none">• Premere e tenere premuto per accendere o spegnere il tablet.• Premere per bloccare o sbloccare il display dello schermo.

	Volume	<ul style="list-style-type: none">• Premere per regolare il volume.
	Indietro	<ul style="list-style-type: none">• Toccare per tornare alla schermata precedente.• Toccare per nascondere la tastiera su schermo quando viene aperta.
	Home	<ul style="list-style-type: none">• Toccare per tornare alla schermata home.
	App recenti	<ul style="list-style-type: none">• Toccare per aprire l'elenco delle app recenti.
	Menu elenchi	<ul style="list-style-type: none">• Toccare per aprire il menu elenchi.

Per iniziare

1. Inserire una scheda di memoria.

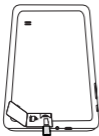

2. Inserire la scheda SIM.

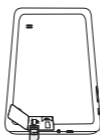

Nano SIM



Micro SIM



Standard SIM



3. Premere e tenere premuto il pulsante di accensione sul tablet.

Caricamento del tablet

Collegare il tablet a una presa di alimentazione utilizzando il cavo USB in dotazione e un caricatore da viaggio.

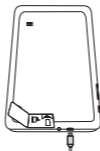

Effettuare una chiamata

Utilizzare uno dei seguenti metodi:

» Toccare  per aprire il tastierino numerico, inserire direttamente il numero. Toccare



» Toccare  per aprire l'elenco dei contatti, selezionare un contatto. Toccare il numero per effettuare una chiamata.

Schermata Home

La schermata Home è il punto iniziale per accedere a tutte le funzioni del tablet. La schermata Home può avere pannelli multipli. Per visualizzare altri pannelli, scorrere a sinistra o a destra.

Aggiunta dell'icona di un'app alla schermata home

Sulla schermata Home, toccare  per aprire il menu elenchi, toccare e tenere premuta l'icona di un'applicazione, quindi trascinarla nell'anteprima di un pannello.

Imposta sfondo

1. toccare e tenere premuto lo spazio vuoto sulla schermata Home.
2. Selezionare uno dei seguenti: **Galleria**, **Sfondi animati**, **Sfondi video** o **Sfondi**.
3. Selezionare un'immagine e toccare **Imposta sfondo**. In alternativa, selezionare un'immagine, ridimensionarla trascinando la cornice e quindi toccare **OK**.

Uso delle app

Aprire un'app

- Sulla schermata Home o il menu principale, selezionare l'icona di un'app per aprirla.

Connessione a Internet

Il tablet si connette a Internet quando necessario, utilizzando una connessione Wi-Fi (se disponibile) o la connessione dati del proprio operatore di telefonia mobile.

Accensione o spegnimento della connessione dati

È possibile utilizzare la connessione dati del proprio operatore di telefonia mobile. Alcune app e servizi possono trasferire i dati sulla rete mobile dell'operatore di telefonia mobile, il che può comportare dei costi aggiuntivi. Contattare il proprio operatore di telefonia mobile per i dettagli.

1. Sulla schermata home o il menu elenchi, toccare **Impostazioni**.
2. Toccare **Altro...** > **Reti mobile** > **Dati attivati**.
3. Toccare per accendere o spegnere la connessione dati.

Connessione a una rete wireless

Collegare il dispositivo a una rete Wi-Fi per usare Internet o condividere file multimediali con altri dispositivi. Per utilizzare il Wi-Fi, è necessario accedere a un punto o hotspot wireless.

1. Sulla schermata home o il menu elenchi, toccare **Impostazioni**, quindi toccare **Wi-Fi** per accenderlo.
 2. Le reti Wi-Fi rilevate saranno elencate nella sezione reti Wi-Fi.
 3. Toccare la rete Wi-Fi desiderata alla quale si desidera connettersi.
- Se è stata selezionata una rete protetta, sarà richiesto di inserire la chiave o password di rete.

Specifiche tecniche

Voce	Specifica
Processore	Dual Core ARM Cortex A7
Memoria	8GB Flash+1GB DDR3, l'alloggiamento micro SD supporta fino a 32GB
SO	Android 4.4, KitKat
Frequenza	1,3GHz
GPU	Mali 400 MP, 416MHz
Display	7" Rapporto 16:9 IPS, pannello multi-touch capacitivo (supporta fino a 5 punti)
Risoluzione	1024*600 Pixel
Banda	WCDMA + GSM (WCDMA: 900/2100; GSM: 850/900/1800/1900)
Interfacce	Micro USB 2.0, standard SIM, micro SD (compatibile con micro SDHC)
Comunicazioni	Wi-Fi (802.11 b/g/n)
Bluetooth	Supporto per Bluetooth 4.0
Fotocamera	Anteriore 0,3MP
Sensore G	Supporto
GPS	Supporto
Batteria	4000mAh Batteria ai polimeri di litio
Dimensioni	192,8*121*10,1mm
Peso	350g (con batteria) (circa)

CE Siccome i prodotti Prestigio vengono continuamente aggiornati e migliorati, il software e l'hardware del dispositivo potrebbero avere un aspetto leggermente diverso o funzionalità modificate rispetto a quelle presentate nella presente Guida di Avvio Rapido.

Con la presente Prestigio dichiara che questo MultiPad è conforme ai requisiti di base e alle altre normative applicabili previste dalla direttiva UE 1999/5/CE. La versione completa della dichiarazione di conformità è disponibile all'indirizzo:
<http://www.prestigio.com/compliance>.



Per prevenire possibili danni all'udito, non ascoltare a livelli di volume elevati per periodi prolungati.

Жеткізілім жинағы

- Prestigio MultiPad
- USB шоғырсымы
- Пайдаланушының қысқаша нұсқаулығы
- Қауіпсіздік жөніндегі нұсқаулық
- Қуаттандыру құрылғысы
- OTG шоғырсымы
- Кепілдік талоны



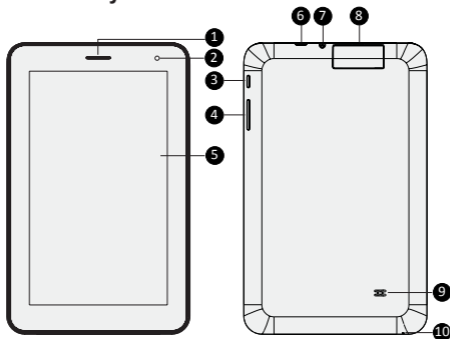

Құрылғыға шолу



1	Динамик	6	Micro USB порты
2	Фронталды камера	7	Құлаққаптарға арналған ұяшық
3	Қоректену батырмасы	8	Жады картасы мен SIM картаға арналған бөлім
4	Дауыс қаттылығын реттегіш	9	Динамик
5	Сенсорлық экран	10	Микрофон

БАТЫРМАЛАР

Батырма	Сипаттама	Қызмет
	Қоректену	<ul style="list-style-type: none">• Құрылғыны қосып-сөндіру үшін басып, ұстап тұрыңыз.• Экран тосқауылын қосу/сөнд. үшін басыңыз.

	Дауыс қаттылығы	<ul style="list-style-type: none"> • Дауыс қаттылығының деңгейін баптау.
	Артқа	<ul style="list-style-type: none"> • Алдыңғы мәзірге оралу. • Экрандық пернетақтаны жасыру үшін басыңыз.
	Бас мәзір	<ul style="list-style-type: none"> • Бас мәзірге ауысу.
	Жуырдағы қосымшалар	<ul style="list-style-type: none"> • Қосымшалар тізімін ашу үшін басыңыз.
	Мәзір тізімі	<ul style="list-style-type: none"> • Мәзір тізіміне қол жетімділік алу үшін басыңыз.

Жұмыстың басталуы

1. Жады картасын орнатыңыз.

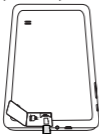

2. SIM-картаны орнатыңыз.



Nano SIM



Micro SIM



Standard SIM



3. Құрылғыны қосу үшін қоректенуді қосу батырмасын басып, ұстап тұрыңыз.

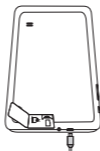

Құрылғыны қуаттандыру

Құрылғыны USB шоғырсымы немесе құрылғының желілік адаптері көмегімен қорек көзіне қосыңыз.



Қоңырау шалу

Келесі әдістердің бірін пайдаланыңыз:

- » Сандық тақтаны ашу үшін  басыңыз, нөмірді енгізіп,  басыңыз.
- » Байланыстар тізімін ашу үшін  басып, байланысты таңдаңыз. Қоңырау шалу үшін нөмірді таңдаңыз.

Бас мәзір

Бас мәзір – Сіздің құрылғыңыздың барлық ережелеріне қол жетімділік алуға арналған бастапқы экран. Бас мәзір бірнеше беттен құралуы мүмкін, оларды қарау үшін экранды солға немесе оңға айналдырыңыз.

Бас мәзірге қосымшалар қосу

Мәзір тізімін ашу үшін бас мәзірде  басыңыз. Қосымша суреттемесін басып, ұстап тұрыңыз. кейін оны алдын ала қарау тақтасына ауыстырыңыз.

Жұмыс үстелінің фонын орнату

1. Саусағыңызды бас мәзірдің кез келген аймағында басып, ұстап тұрыңыз.
2. Таңдаңыз: **Галерея**, **Тірі тұсқағаздар**, **Видео тұсқағаздар** немесе **Тұсқағаздар**.
3. Суретті таңдап, **Жұмыс үстелінің фонын орнату** басыңыз. Немесе суретті таңдаңыз, жиектемесін жылжытып, оның өлшемін өзгертіңіз, кейін **OK** басыңыз.

Қосымшаларды қолдану

Қосымшаны ашу

- Бас мәзірде қосымшаны таңдап, оны ашыңыз.

Ғаламтор желісіне қосылу

Құрылғы Ғаламтор желісіне Wi-Fi қосылу көмегімен немесе Сіздің ұялы операторыңыздың мәліметтер табыстау желісі арқылы қосылуы мүмкін.

Мәліметтердің табысталуын қосу және сөндіру

Сіз Сіздің ұялы операторыңыздың мәліметтер табыстау желісін қолданып, Ғаламтор желісіне қосыла аласыз. Кейбір ережелер ұялы оператор желісіне қосылған кезде мәліметтердің фондық режимде қабылдануын және табысталуын жүзеге асыра алады, бұл ұялы байланысқа қатысты қосымша шығындарға алып келуі мүмкін.

1. Бас мәзірде немесе қосымшалар тізімінде **Баптаулар** басыңыз.
2. **Қосымша...** > **Ұялы желілер** > **Мәліметтер табыстау** басыңыз.
3. Ұялы байланыс арналары бойынша мәліметтердің табысталуын қосу/сөнд. үшін осы қызметті қолданыңыз.

Сымсыз желіге қосылу

Сіз Интернет желісіне қол жетімділік алу үшін Wi-Fi желісіне қосылуды қолдана аласыз. Wi-Fi желісіне қосылу үшін қол жетімділік нүктесіне қосылу керек.

1. Бас мәзірде немесе қосымшалар тізімінде **Баптаулар** басыңыз, кейін **Wi-Fi** басып, қосылысты қосыңыз.
 2. Анықталған Wi-Fi желілері тізімде аталады.
 3. Қосылу үшін желі таңдаңыз.
- Қорғалған желіні таңдаған кезде Сізден желі кілті мен құпиясөзді енгізу талап етіледі.

Техникалық сипаттамалар

Қал.	Сипаттама
Процессор	Қос ядролы ARM Cortex A7
Жады	8Гб Флэш+1Гб DDR3, Микро SD 32Гб дейін қолдайды
Операциялық жүйе	Android 4.4, KitKat
Жиілік	1.3ГГц
ГП	Mali 400 МП, 416МГц
Дисплей	7" Ratio 16:9 IPS, мульти сенсорлы тақта (5 элементке дейін қолдайды)
Шешімі	1024*600 Пиксель
Ауқым	WCDMA + GSM (WCDMA: 900/2100; GSM: 850/900/1800/1900)
Интерфейс	Микро USB 2.0, standard SIM, Микро SD (микро SDHC үйлеседі)
Желі	Wi-Fi (802.11 b/g/n)
Блютүз	4.0 блютүз қолдайды
Камера	Алдыңғы 0.3МП
G-сенсор	Қолдайды
GPS	Қолдайды
Қуат көзі	4000мА литилі полимерлер
Параметрлері	192.8*121*10.1мм
Салмағы	350г қуат көзімен қоса

 Prestigio компаниясы өз өнімдерін үнемі жақсартатындықтан және жетілдіретіндіктен, осы құрылғының бағдарламалық жасақтамасы пайдаланушының қысқаша нұсқаулығында келтірілген сипаттамадан шамалы ерекшеленуі мүмкін.

Осы Prestigio құрылғысы EC 1999/5/ES директивасының талаптарына сәйкес келеді. Қосымша ақпарат алу үшін <http://www.prestigio.com/compliance> қараңыз.



Есту қабілетін зақымдап алмас үшін музыканы құлаққаптар арқылы дауыс қаттылығының жоғары деңгейінде ұзақ уақыт бойы тыңдамаңыз.

Atidarius pakuotę

- Prestigio MultiPad
- USB kabelis
- Trumpas pradžios vadovas
- Teisiniai ir saugos pranešimai
- Kelioninis įkroviklis
- OTG kabelis
- Garantijos kortelė

Trumpai apie jūsų planšetę

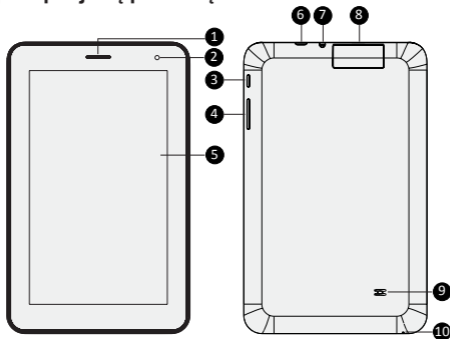

1	Ausinės	6	Micro USB prievadas
2	Priekinė kamera	7	Ausinių lizdas
3	Maitinimo mygtukas	8	Atminties ir SIM kortelių lizdai
4	Garso mygtukas	9	Garsiakalbis
5	Liečiamas ekranas	10	Mikrofonas

Mygtukai

Mygtukas	Apibrėžimas	Funkcija
	Maitinimas	<ul style="list-style-type: none">• Norėdami įjungti arba išjungti planšetę, paspauskite ir palaikykite.• Paspauskite, norėdami užrakinti arba atrakinti ekraną.

Garsas

- Paspauskite, norėdami reguliuoti garsą.



Atgal

- Bakstelėkite, norėdami grįžti į ankstesnį ekraną.
- Bakstelėkite, norėdami paslėpti ekrane atidarytą klaviatūrą.



Pagrindinis

- Bakstelėkite, norėdami grįžti į pagrindinį ekraną.

Neseniai naudotos
programos

- Bakstelėkite, norėdami atidaryti neseniai naudotų programų sąrašą.



Meniu sąrašas

- Bakstelėkite, norėdami atidaryti meniu sąrašą.

Darbo pradžia

1. Įdėkite atminties kortelę.

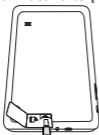

2. Įdėkite SIM kortelę.



Nano SIM



Micro SIM



Standard SIM



3. Paspauskite ir palaikykite planšetės maitinimo mygtuką.

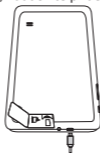

Planšetės įkrovimas

Prijunkite planšetę prie maitinimo lizdo, naudokite pridedamą USB kabelį ir kelioninį įkroviklį.



Skambinimas

Skambinti galima šiais būdais:

- » Bakstelėkite , norėdami įjungti numerio rinkimo funkciją, ir tiesiogiai įveskite numerį. Bakstelėkite ,
- » Bakstelėkite , norėdami atidaryti kontaktų sąrašą, ir pasirinkite kontaktą. Bakstelėkite numerį, norėdami skambinti.

Pagrindinis ekranas

Pagrindinis ekranas yra pradinis prieigos taškas prie visų planšetės funkcijų. Pagrindinis ekranas gali turėti keletą skydelių. Norėdami peržiūrėti skydelius braukite į kairę arba į dešinę.

Programos piktogramos padėjimas ant pagrindinio ekrano

Pagrindiniame ekrane bakstelėkite , atsidarys meniu sąrašas, bakstelėkite ir laikykite programos piktogramą, tada tempkite į peržiūros skydelį.

Ekrano paveikslėlio nustatymas

1. Tuščioje pagrindinio ekrano vietoje bakstelėkite ir palaikykite.
2. Pasirinkite vieną iš: **galerija**, **judantys ekrano paveikslėliai**, **vaizdo paveikslėliai** arba **ekrano paveikslėliai**.
3. Pasirinkite vaizdą ir bakstelėkite „**nustatyti ekrano paveikslėlį**“. Arba pasirinkite paveikslėlį, vilkdami rėmelį nustatykite dydį ir bakstelėkite **OK**.

Programų naudojimas

Programos paleidimas

- Norėdami paleisti programą, pagrindiniame meniu arba pagrindiniame ekrane pasirinkite programos piktogramą.

Prisijungimas prie interneto

Su savo planšetiniu kompiuteriu galite prisijungti prie interneto, kai tik to reikia, naudokite Wi-Fi ryšį (jeigu yra) arba savo mobiliojo ryšio operatoriaus duomenų ryšį.

Duomenų ryšio įjungimas ir išjungimas

Galite naudotis savo mobiliojo ryšio operatoriaus duomenų ryšiu. Kai kurios programos ir paslaugos gali perduoti daug duomenų per jūsų mobiliojo ryšio operatoriaus tinklą, todėl gali reikėti mokėti papildomus mokesčius operatoriui. Išsamesnę informaciją gausite susisiekę su savo operatoriumi.

1. Pagrindiniame ekrane arba meniu sąrašė bakstelėkite „**Nustatymai**“.
2. Bakstelėkite **Daugiau...** > **Mobilieji tinklai** > **Duomenų perdavimas**.
3. Bakstelėkite, norėdami įjungti arba išjungti.

Prisijungimas prie bevielio tinklo

Prijunkite įrenginį prie Wi-Fi tinklo ir naudokitės internetu arba dalinkitės skaitmeniniais failais su kitais prietaisais. Norėdami naudotis Wi-Fi turite turėti prieigą prie bevielio tinklo arba kito bevielio prietaiso.

1. Pagrindiniame ekrane arba meniu sąrašė bakstelėkite „**Nustatymai**“, tada bakstelėkite **Wi-Fi**, galėsite įjungti arba išjungti.
 2. Aptikti Wi-Fi tinklai bus įtraukti į Wi-Fi tinklų skyrių.
 3. Bakstelėkite Wi-Fi tinklą, prie kurio norite prisijungti.
- Jeigu pasirinkote apsaugotą tinklą, jūsų paprašys įvesti tinklo raktą arba slaptažodį.

Techninės specifikacijos

Elementas	Specifikacija
Procesorius	Dviejų branduolių ARM Cortex A7
Atmintis	8GB Flash+1GB DDR3, micro SD lizdas palaiko korteles iki 32GB
OS	Android 4.4, KitKat
Dažnis	1,3GHz
GPU	Mali 400 MP, 416Mhz
Ekranas	7" Santykis 16:9 IPS, talpinis jutiklinis ekranas (palaiko iki 5 taškų)
Raiška	1024*600 pikselių
Dažniai	WCDMA + GSM (WCDMA: 900/2100; GSM: 850/900/1800/1900)
Sąsajos	Micro USB 2.0, standard SIM, micro SD (suderinama su micro SDHC)
Ryšiai	Wi-Fi (802.11 b/g/n)
Bluetooth	Palaiko Bluetooth 4.0
Kamera	Priekinė 0.3MP
G-jutiklis	Palaikomas
GPS	Palaikoma
Baterija	4000mAh ličio polimerų baterija
Matmenys	192.8*121*10.1mm
Svoris	350g (su baterija)(apytiksliai)

 Kadangi Prestigio gaminiai yra nuolatos tobulinami ir atnaujinami, jūsų prietaiso programinė ir aparatinė įranga gali šiek tiek skirtis savo išvaizda arba pakeistomis funkcijomis nuo tų, kurios nurodytos šiame trumpame pradžios vadove.

Prestigio pareiškia, kad šis Multipad atitinka pagrindinius reikalavimus ir kitus atitinkamus reglamentus, išdėstytus ES direktyvoje 1999/5/EB. Pilną atitikties deklaracijos versiją galite rasti čia:

<http://www.prestigio.com/compliance>.



Siekiant išvengti galimų pakenkimų klausai, neklausykite dideliu garsu ilgą laiką.

Atveriet iepakojumu

- Prestigio MultiPad
- USB kabelis
- Īsā pamācība
- Tiesiskie un drošības paziņojumi
- Ceļojuma lādētājs
- OTG kabelis
- Garantijas karte



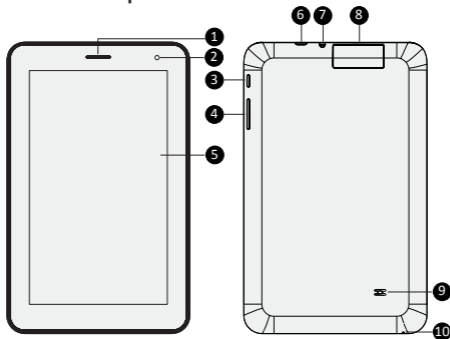

Īss planšetdatora apskats



1	Skaļrunis	6	Mikro USB pieslēgvietā
2	Priekšējā kamera	7	Austiņu ligzda
3	Strāvas poga	8	Atmiņas kartes un SIM kartes ligzda
4	Skaļuma poga	9	Skaļrunis
5	Skārienkrāns	10	Mikrofons

Pogas

Poga	Definīcija	Funkcija
	Strāvas poga	<ul style="list-style-type: none">• Turiet nospiestu, lai ieslēgtu vai izslēgtu planšetdatoru.• Piespiediet, lai bloķētu vai atbloķētu ekrānu.

	Skaļums	<ul style="list-style-type: none"> • Piespiediet, lai regulētu skaļumu.
	Atpakaļ	<ul style="list-style-type: none"> • Pieskarieties, lai atgrieztos iepriekšējā ekrānā. • Pieskarieties, lai aizvērtu ekrāna tastatūru, kad tā ir atvērta.
	Uz sākumu	<ul style="list-style-type: none"> • Pieskarieties, lai atgrieztos sākumekrānā.
	Nesen izmantotās lietojumprogrammas	<ul style="list-style-type: none"> • Pieskarieties, lai atvērtu nesen izmantoto lietojumprogrammu sarakstu.
	Sarakstu izvēlne	<ul style="list-style-type: none"> • Pieskarieties, lai atvērtu sarakstu izvēlni.

Uzsākšana

1. Ievietojiet atmiņas karti.



2. Ievietojiet SIM karti

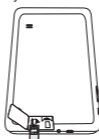

Nano SIM



Micro SIM



Standard SIM



3. Turiet nospiestu strāvas pogu, lai ieslēgtu planšetdatoru



Planšetdatora uzlāde

Ar USB kabeli vai ceļojuma lādētāju pievienojiet planšetdatoru pie strāvas izvada.



Zvanīšana

Izmantojiet vienu no šīm metodēm:

- Pieskarieties , lai atvērtu ciparu tastatūru, un tieši ievadiet numuru. pieskarieties .
- Pieskarieties , lai atvērtu kontaktpersonu sarakstu, un izvēlieties, kurai zvanīsiet. Pieskarieties numuram, lai zvanītu.

Sākumekrāns

Sākumekrāns ir punkts, no kura sākt izmantot visas planšetdatora iespējas. Sākumekrānā var būt vairāki paneļi. Lai atvērtu citus paneļus, pirksts jāslidina pa labi vai pa kreisi.

Lietojumprogrammas pievienošana sākumekrānam

Sākumekrānā pieskarieties , lai atvērtu izvēlnes sarakstu, pieskarieties lietojumprogrammas ikonai un turiet to un pēc tam ievielciet priekšskatījuma paneli.

Iestatīt ekrāntapeti

1. Turiet pirkstu uz sākumekrāna baltās zonas.
2. Izvēlieties vienu no šīm iespējām: **Galerija**, **Kustīgās ekrāntapetes**, **Vīdeo ekrāntapetes** vai **Ekrāntapetes**.
3. Izvēlieties attēlu un pieskarieties **Iestatīt ekrāntapeti**. Vai arī izvēlieties attēlu, velkot aiz rāmīša, mainiet tā lielumu un pieskarieties **Apstiprinājumogai**.

Lietojumprogrammu izmantošana

Atveriet lietojumprogrammu

- Sākumekrānā vai galvenajā izvēlnē izvēlieties atveramo lietojumprogrammu.

Pieslēšanās internetam

Jūsu planšetdators pēc nepieciešamības pieslēdzas pie interneta, izmantojot Wi-Fi savienojumu (ja pieejams) vai mobilā operatora datu savienojumu.

Datu savienojuma ieslēgšana un izslēgšana

Jūs varat izmantot mobilā operatora datu savienojumu. Dažas lietojumprogrammas un pakalpojumi var izmantot datu pārsūtīšanu pa mobilā operatora datu tīklu, un par to var būt jāmaksā papildus. Sazinieties ar savu mobilo pakalpojumu operatoru, lai saņemtu sīkāku informāciju.

1. Sākumekrānā vai izvēlnes sarakstā pieskarieties **Iestatījumi**.
2. Pieskarieties **Vairāk... > Mobilie tīkli > Datu pārraides iespējošana**.
3. Pieskarieties, lai ieslēgtu vai izslēgtu datu savienojumu.

Pieslēšanās bezvadu tīklam

Pievienojieties ar ierīci Wi-Fi tīklam, lai izmantotu internetu vai pārsūtītu multivides failus uz citām ierīcēm. Lai izmantotu Wi-Fi, jābūt pieejamam bezvadu pieslēgumpunktam vai karstajam punktam.

1. Sākumekrānā vai izvēlnes sarakstā pieskarieties **Iestatījumi** un pēc tam **Wi-Fi**, lai to ieslēgtu.
 2. Wi-Fi tīklu sadaļā tiks parādīts atrasto Wi-Fi tīklu saraksts.
 3. Pieskarieties izvēlētajam Wi-Fi tīkla nosaukumam, lai pieslēgtos tīklam.
- Ja esat izvēlēties aizsargātu tīklu, jums būs jāievada tīkla atslēga vai parole.

Tehniskā specifikācija

Objekts	Specifikācija
Procesors	Dual Core ARM Cortex A7
Atmiņa	8 GB zibatmiņa + 1 GB DDR3; iespējams izmantot mikro SD kartes ar ietilpību līdz 32 GB
OS	Android 4.4, KitKat
Takts frekvence	1,3 GHz
Grafiskais procesors	Mali 400 MP, 416 MHz
Displejs	7 collu; attiecība 16:9 IPS, kapacitatīvs vairākpunktu skārienekrāns (līdz 5 punktiem)
Izšķirtspēja	1024 x 600 pikseļi
Frekvenču josla	WCDMA + GSM (WCDMA: 900/2100; GSM: 850/900/1800/1900)
Saskarnes	Mikro USB 2.0, standard SIM, mikro SD (saderīga ar mikro SDHC)
Sakari	Wi-Fi (802.11 b/g/n)
Bluetooth	Atbalsta Bluetooth 4,0
Kamera	Priekšējā – 0,3 MP
G-sensors	Atbalstīts
GPS	Atbalstīts
Akumulators	4000 mAh litija polimēra akumulators
Izmērs	192,8 x 121 x 10,1 mm
Masa	~ 350 g (ar akumulatoru)

CE Tā kā Prestigio izstrādājumi tiek pastāvīgi atjaunināti un uzlaboti, jūsu ierīces programmatūras un programmaparatūras izskats var nedaudz atšķirties vai arī tai var būt mainīta funkcionalitāte, kas var atšķirties no šajā īsajā pamācībā aprakstītās.

Ar šo Prestigio paziņo, ka šis MultiPad atbilst galvenajām ES Direktīvas 1999/5/EK un citu piemērojamo noteikumu prasībām. Pilns atbilstības deklarācijas teksts ir pieejams tīmekļa vietnē <http://www.prestigio.com/compliance>.



Lai nepieļautu iespējamus dzirdes bojājumus, skaļu mūziku neklausieties ilgstoši.

Open de verpakking

- Prestigio MultiPad
- USB-kabel
- Snelstartgids
- Wettelijke- en veiligheidsinformatie
- Reislader
- OTG-kabel
- Garantiekaart



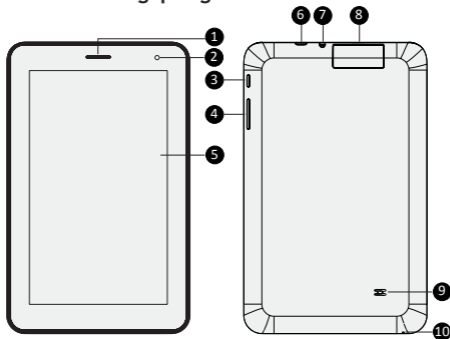

Uw tablet in één oogopslag



1	Oortelefoon	6	Micro USB-poort
2	Camera voorkant	7	Headset-aansluiting
3	Aan/uit-knop	8	Geheugenkaart- en SIM-kaartsleuf
4	Volume-knop	9	Luidspreker
5	Touchscreen	10	Microfoon

Knoppen

Knop	Naam	Funcie
	Power	<ul style="list-style-type: none">• Ingedrukt houden om uw tablet in en uit te schakelen.• Indrukken om het scherm te vergrendelen of ontgrendelen.

	Volume	• Indrukken om het volume aan te passen.
	Terug	• Aantikken om terug te gaan naar het vorige scherm. • Aantikken om het schermtoetsenbord te verbergen wanneer dit geopend is.
	Home	• Aantikken om terug te gaan naar het startscherm.
	Recente app	• Aantikken om de lijst met recente apps te openen.
	Overzichtsmenu	• Aantikken om het overzichtsmenu te openen.

Aan de slag

1. Plaats een geheugenkaart.

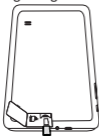

2. Plaats uw SIM-kaart.

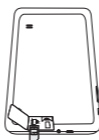

Nano SIM



Micro SIM



Standard SIM



3. Druk op de Power-knop en houd deze ingedrukt om uw tablet in te schakelen.

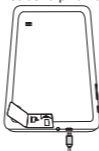

Uw tablet opladen

Sluit uw tablet aan op een stopcontact met behulp van de meegeleverde USB-kabel en reislander.



Bellen

Gebruik een van de volgende methoden:

- » Tik op  om het toetsenbord te openen en voer het telefoonnummer in. Tik op .
- » Tik op  om de lijst met contacten te openen, selecteer een contact. Tik op het nummer om te bellen.

Startscherm

Het startscherm is het beginpunt voor de toegang tot alle functies van uw tablet. Het startscherm kan meerdere panelen hebben. Veeg naar links of rechts om de andere panelen te bekijken.

Een app-icoon aan het startscherm toevoegen

Tik op het startscherm op  om het overzichtsmenu te openen, tik een applicatie-icoontje aan, houd het vast en sleep het naar een voorbeeldvenster.

Achtergrond instellen

1. Tik het lege gebied op het startscherm aan en houd het vast.
2. Selecteer een van de volgende: **Galerie**, **Live achtergronden**, **Video achtergrond** of **Achtergronden**.
3. Selecteer een afbeelding en tik op **Achtergrond instellen**. Of, selecteer een afbeelding, wijzig het formaat door het kader te slepen, en tik dan op **OK**.

Uw apps gebruiken

Een app openen

- Selecteer in het startscherm of het hoofdmenu een app-icoon om deze te openen.

Verbinden met internet

Via een Wi-Fi-verbinding (indien beschikbaar) of dataverbinding van uw mobiele aanbieder kunt u uw tablet verbinden met het internet.

Dataverbinding in- of uitschakelen

U kunt de dataverbinding van uw mobiele aanbieder gebruiken. Sommige apps en diensten versturen gegevens via het netwerk van uw mobiele aanbieder, wat kan leiden tot extra kosten. Neem contact op met uw mobiele aanbieder voor meer details.

1. Tik op het startscherm of overzichtsmenu **Instellingen** aan.
2. Tik **Meer...** aan. > **Mobiele netwerken** > **Data geactiveerd**.
3. Aantikken om de dataverbinding in of uit te schakelen.

Verbinden met een draadloos netwerk

Verbind het apparaat met een Wi-Fi netwerk om het internet te gebruiken of om mediabestanden met andere apparaten te delen. Om gebruik te maken van Wi-Fi, moet u toegang hebben tot een draadloos toegangspunt of hotspot.

1. Tik op het startscherm of overzichtsmenu op **Instellingen** en tik vervolgens op **Wi-Fi** om het in te schakelen.
2. De gedetecteerde Wi-Fi netwerken worden in het Wi-Fi gedeelte vermeld.
3. Tik op het gewenste Wi-Fi netwerk waarmee u verbinding wilt maken.

Als u een beveiligd netwerk hebt geselecteerd, dan wordt u gevraagd om de netwerksleutel of het wachtwoord in te voeren.

Technische specificaties

Item	Specificatie
Processor	Dual Core ARM Cortex A7
Geheugen	8GB Flash+1GB DDR3, micro SD slot ondersteunt tot 32GB
OS	Android 4.4, KitKat
Frequentie	1,3GHz
GPU	Mali 400 MP, 416Mhz
Beeldscherm	7" ratio 16:9 IPS, capacitive multi-touch scherm (Ondersteunt tot 5 punten)
Resolutie	1024*600 Pixels
Band	WCDMA + GSM (WCDMA: 900/2100; GSM: 850/900/1800/1900)
Interfaces	Micro USB 2.0, standard SIM, micro SD (micro SDHC compatibel)
Communicatie	Wi-Fi (802.11 b/g/n)
Bluetooth	Ondersteunt Bluetooth 4.0
Camera	Voorkant 0.3MP
G-sensor	Ondersteund
GPS	Ondersteund
Accu	4000mAh Li-polymeer accu
Afmetingen	192,8*121*10,1mm
Gewicht	350g (met accu) (ong.)

 Omdat de Prestigio producten voortdurend worden geüpdatet en verbeterd, kan de software en hardware van uw apparaat er anders uitzien of een gemodificeerde functionaliteit hebben dan aangegeven in deze snelstartgids.

Prestigio verklaart hierbij dat deze MultiPad voldoet aan de fundamentele eisen en andere relevante voorschriften zoals gepubliceerd in EU-richtlijn 1999/5/EG. De volledige versie van de conformiteitsverklaring is beschikbaar op:
<http://www.prestigio.com/compliance>.



Voorkom mogelijke gehoorschade: luister niet langdurig naar geluiden met een hoog volume.

Zawartość pakietu

- Prestigio MultiPad
- Kabel USB
- Skrócona instrukcja obsługi
- Warunki Gwarancji i Odpowiedzialności
- Ładowarka samochodowa
- Kabel OTG
- Karta gwarancyjna



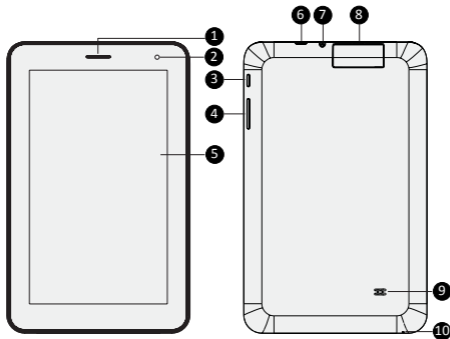

Widok tabletu



1	Słuchawka	6	Port mikro-USB
2	Aparat przedni	7	Gniazdo słuchawki nagłownej
3	Przycisk włącznika/wyłącznika zasilania	8	Gniazda karty pamięci i karty SIM
4	Przycisk regulacji głośności	9	Głośnik
5	Wyświetlacz dotykowy	10	Mikrofon

Przyciski

Przy-cisk	Nazwa	Funkcja
	Zasilanie	<ul style="list-style-type: none">• Włączenie/wyłączenie telefonu naciśnięciem i przytrzymaniem.• Zablokowanie/odblokowanie wyświetlacza naciśnięciem.

	Głośność	• Regulacja głośności naciśnięciami.
	Wstecz	• Powrót puknięciem do poprzedniego ekranu. • Ukrycie puknięciem klawiatury ekranowej.
	Strona główna	• Powrót puknięciem do ekranu głównego.
	Ostatnie aplikacje	• Wyświetlenie puknięciem listy ostatnich aplikacji.
	Menu	• Wyświetlenie puknięciem menu.

Pierwsze kroki

1. Wkładanie kartę pamięci.



2. Włożyć kartę SIM.



Nano SIM



Micro SIM



Standard SIM



3. Włączyć tablet, naciskając i przytrzymując przycisk przełącznika zasilania.

Ładowanie tabletu

Przłączyć tablet do ładowarki podręcznej kablem USB, a ładowarkę do gniazda sieci elektrycznej.

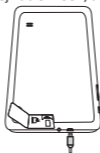

Nawiązywanie połączenia

Użyj jednego z następujących sposobów:

» Dotknij , aby otworzyć klawiaturę numeryczną i wpisać numer bezpośrednio. Dotknij



» Dotknij , aby otworzyć listę kontaktów i wybrać kontakt. Dotknij numeru, aby nawiązać połączenie.

Ekran główny

Ekran główny jest miejscem dostępu do wszystkich funkcji tabletu. Ekran główny może zawierać wiele stron. Ukryte strony wyświetlane są szybkim przesuwaniem palca po ekranie w lewo lub w prawo.

Dodawanie ikony aplikacji do ekranu głównego

Puknąć na ekranie głównym ikonę , by wyświetlić menu, dotknąć i przytrzymać ikonę aplikacji, a następnie przeciągnąć ikonę na podgląd strony ekranu głównego.

Ustawianie tapety

1. Puknąć i przytrzymać pusty obszar na ekranie głównym.
2. Następnie: **Wybrać opcję Galeria, Tapety animowane, Tapeta wideo lub Tapety.**
3. Wybrać ikonę i puknąć opcję **Ustaw tapetę**. Alternatywnie, wybrać obraz, wyskalować go przeciągnięciem ramki, a następnie puknąć przycisk **OK**.

Korzystanie z aplikacji

Uruchamianie aplikacji

- Puknąć ikonę aplikacji na ekranie głównym lub w menu głównym, by uruchomić aplikację.

Łączenie się z Internetem

Tablet łączy się z Internetem w razie potrzeby, korzystając z sieci Wi-Fi (jeśli jest dostępna) lub z sieci telefonii komórkowej.

Włączanie i wyłączanie łączności przez sieć telefonii komórkowej

Do łączenia się z Internetem można korzystać z sieci telefonii komórkowej. Niektóre aplikacje i serwisy mogą korzystać z tej sieci, co skutkować może naliczaniem dodatkowych opłat. Szczegółowych informacji o opłatach udzielić może operator sieci.

1. Puknąć ikonę **Ustawienia** na ekranie głównym lub w menu.
2. Puknąć opcję **Więcej ... > Sieci komórkowe > Transmisja danych aktywna**.
3. Puknąć tę ostatnią opcję, by włączyć lub wyłączyć funkcję przesyłu danych przez sieć telefonii komórkowej.

Nawiązywanie połączenia z siecią bezprzewodową

Moduł łączności radiowej Wi-Fi umożliwia korzystanie z Internetu i wymianę plików z innymi urządzeniami. Tablet musi w tym celu nawiązać połączenie z routerem bezprzewodowym rozsiewającym sieć Wi-Fi, zwanym też „hot spotem”.

1. Puknąć ikonę **Ustawienia** na ekranie głównym, a następnie puknąć ikonę **Wi-Fi** by włączyć lub wyłączyć ten moduł radiowy.
2. Wykryte sieci Wi-Fi zostaną wyświetlone w odpowiedniej sekcji ekranu.
3. Puknąć sieć, z którą tablet ma się połączyć.

Jeśli sieć jest zabezpieczona, wyświetlane jest żądanie wpisania klucza sieci lub hasła.

Dane techniczne

Element	Specyfikacja
Procesor	Dwurdzeniowy ARM Cortex A7
Pamięć	8 GB Flash + 1 GB DDR3, gniazdo micro SD obsługuje do 32 GB
System operacyjny	Android 4.4, KitKat
Taktowanie	1,3 GHz
Procesor graficzny	Mali 400 MP, 416 MHz
Ekran	7", proporcje 16:9 IPS, pojemnościowy ekran wielodotkowy (rozpoznaje 5 punktów dotknięcia)
Rozdzielczość	1024 x 600 pikseli
Pasma	WCDMA + GSM (WCDMA: 900/2100; GSM: 850/900/1800/1900)
Złącza	Micro USB 2.0, standard SIM, micro SD (zgodność z micro SDHC)
Łączność	Wi-Fi (802.11 b/g/n)
Bluetooth	Obsługa Bluetooth 4.0
Aparat	Przedni 0,3 MP
Akcelerometr	Obsługiwany
GPS	Obsługiwany
Bateria	4000 mAh litowo-polimerowa
Wymiary	192,8 x 121 x 10,1 mm
Masa	350 g (z baterią)

CE Ponieważ wyroby firmy Prestigio są na bieżąco unowocześniane i doskonalone, wygląd lub funkcjonalność zainstalowanego oprogramowania i/lub komponentów sprzętowych może odbiegać od opisów przedstawionych w niniejszej „Skróconej instrukcji obsługi”.

Firma Prestigio oświadcza, że przedmiotowy wyrób spełnia podstawowe wymogi i jest zgodny z innymi istotnymi uregulowaniami Dyrektywy 1999/5/WE. Pełna deklaracja zgodności jest dostępna na stronie <http://www.prestigio.com/compliance>.



By uniknąć potencjalnego uszkodzenia słuchu, należy unikać dłuższej ekspozycji na głośne dźwięki.

Abra a embalagem

- MultiPad da Prestigio
- Carregador de viagem
- Cabo USB
- Cabo OTG
- Guia de introdução
- Cartão de garantia
- Avisos legais e de segurança



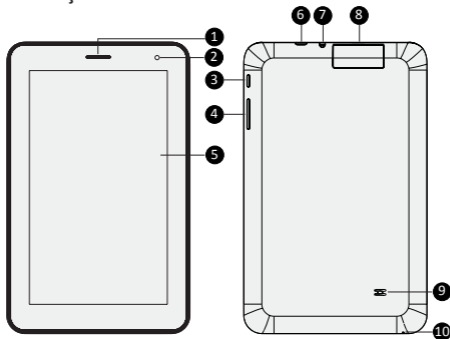

Breve descrição do seu tablet



1	Auricular	6	Micro-porta USB
2	Câmara dianteira	7	Tomada dos auscultadores
3	Botão de alimentação	8	Cartão de memória e ranhura do cartão SIM
4	Botão Volume	9	Altifalante
5	Ecrã táctil	10	Microfone

Botões

Botão	Definição	Função
	Alimentação	<ul style="list-style-type: none">• Prima e mantenha premido para ligar ou desligar o tablet.• Prima para bloquear ou desbloquear o ecrã.

	Volume	<ul style="list-style-type: none">• Prima para ajustar o volume.
	Voltar	<ul style="list-style-type: none">• Toque para voltar para o ecrã anterior.• Toque para ocultar o teclado no ecrã quando é aberto.
	Início	<ul style="list-style-type: none">• Toque para voltar para o ecrã inicial.
	Aplicação recente	<ul style="list-style-type: none">• Toque para abrir a lista de aplicações recentes.
	Menu de listas	<ul style="list-style-type: none">• Toque para abrir o menu de listas.

Introdução

1. Insira um cartão de memória.

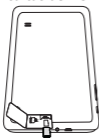

2. Insira o cartão SIM.



Nano SIM



Micro SIM



Standard SIM



3. Prima e mantenha premida a tecla de alimentação para ligar o tablet.

Carregar o tablet

Ligue o tablet a uma tomada eléctrica utilizando o cabo USB e o carregador de viagem incluídos.



Effettuare una chiamata

Utilizzare uno dei seguenti metodi:

» Toccare  per aprire il tastierino numerico, inserire direttamente il numero. Toccare



» Toccare  per aprire l'elenco dei contatti, selezionare un contatto. Toccare il numero per effettuare una chiamata.

Ecrã Início

O ecrã Início é o ponto de partida para aceder a todas as funções do tablet. O ecrã Início pode ter vários painéis. Para ver outros painéis, varra para a esquerda ou direita.

Adicionar um ícone de aplicação ao ecrã de início

No ecrã Início, toque em  para abrir o menu de listas, toque e mantenha premido um ícone de aplicação e, em seguida, arraste-o para um painel de pré-visualização.

Definir imagem de fundo

1. Toque e mantenha premido na área em branco no ecrã Início.
2. Selecciona uma das seguintes opções: **Galeria**, **Imagens de fundo em directo**, **Imagem de fundo de vídeo** ou **Imagens de fundo**.
3. Selecciona uma imagem e toque em **Definir imagem de fundo**. Também pode seleccionar uma imagem, arrastar a moldura para redimensioná-la e, em seguida, tocar em **OK**.

Utilizar as aplicações

Abrir uma aplicação

- No ecrã Início ou no menu principal, seleccione um ícone de aplicação para abri-lo.

Ligação à Internet

O tablet estabelece ligação à Internet sempre que necessário, utilizando uma ligação Wi-Fi (se disponível) ou a ligação de dados do seu operador móvel.

Ligar ou desligar a ligação de dados

Pode utilizar a ligação de dados do seu operador móvel. Algumas aplicações e serviços podem transferir dados através da rede móvel do seu operador móvel, o que pode representar taxas adicionais. Contacte o seu operador móvel para obter mais informações.

1. No ecrã de início ou no menu de listas, toque em **Definições**.
2. Toque em **Mais... > Redes móveis > Dados activados**.
3. Toque para ligar ou desligar a ligação de dados.

Ligar a uma rede sem fios

Ligue o dispositivo a uma rede Wi-Fi para utilizar a Internet ou partilhar ficheiros multimédia com outros dispositivos. Para utilizar a Wi-Fi, tem de aceder a um ponto sem fios ou a um ponto activo.

1. No ecrã de início ou no menu de listas, toque em **Definições** e, em seguida, toque em **Wi-Fi** para ligá-la.
2. As redes Wi-Fi detectadas serão apresentadas na secção Redes Wi-Fi.
3. Toque na rede Wi-Fi a que pretende ligar.

Se seleccionou uma rede protegida, será apresentada uma mensagem para introduzir a palavra-passe ou a chave de rede.

Especificações técnicas

Item	Especificação
Processador	ARM Cortex A7 Dual Core
Memória	Flash de 8 GB + DDR3 de 1 GB, ranhura micro SD, com capacidade máxima de 32 GB
SO	Android 4.4, KitKat
Frequência	1,3GHz
GPU	Correio electrónico de 400 MP, 416 MHz
Ecrã	Proporção 16:9 IPS de 7", painel multi-toque capacitivo (com capacidade máxima de 5 pontos)
Resolução	1024 x 600 pixéis
Banda	WCDMA + GSM (WCDMA: 900/2100; GSM: 850/900/1800/1900)
Interfaces	Micro USB 2.0, standard SIM, micro SD (compatível com micro SDHC)
Comunicações	Wi-Fi (802.11 b/g/n)
Bluetooth	Compatível com Bluetooth 4.0
Câmara	Dianteira: 0,3 MP
Sensor G	Suporte
GPS	Suporte
Bateria	Bateria de polímeros de lítio de 4000 mAh
Dimensões	192,8 * 121 * 10,1mm
Peso	350g (com bateria) (aprox.)



Uma vez que os produtos da Prestigio estão sempre a ser melhorados e actualizados, o software e o hardware do seu dispositivo podem ter um aspecto ou um funcionamento ligeiramente diferentes dos apresentados no Guia de introdução.

A Prestigio informa que este MultiPad está em conformidade com os requisitos básicos e outras regulamentações relevantes indicadas na directiva UE 1999/5/CE. A versão completa da declaração de conformidade está disponível em:

<http://www.prestigio.com/compliance>.



Para evitar possíveis danos auditivos, não ouça a níveis de volume elevados durante períodos prolongados.

Deschideti pachetul

- Prestigio MultiPad
- Incarcator calatorie
- Cablu USB
- Cablu OTG
- Scurt ghid de utilizare
- Certificat garantie
- Notificari legale si de siguranta



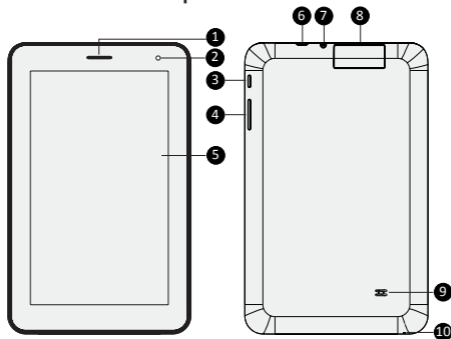

Tableta dumneavoastra pe scurt



1 Casti	6 Port Micro USB
2 Camera frontala	7 Mufa casti
3 Buton Pornire	8 Card memorie si si slot card SIM
4 Buton volum	9 Boxa
5 Ecran touch	10 Microfon

Butoane

Buton	Definitie	Funcție
	Pornire	<ul style="list-style-type: none">• Apasa si tineti apasat pentru a porni sau opri tableta.• Apasati pentru a bloca sau debloca ecranul.

	Volum	<ul style="list-style-type: none">• Apasati pentru a ajusta volumul.
	Inapoi	<ul style="list-style-type: none">• Apasati pentru a reveni la ecranul anterior.• Apasati pentru a ascunde tastatura cand deschideti dispozitivul.
	Home	<ul style="list-style-type: none">• Apasati pentru a reveni la ecranul home.
	Aplicatii recente	<ul style="list-style-type: none">• Apasati pentru a deschide lista de aplicatii recente.
	Lista meniuri	<ul style="list-style-type: none">• Apasati pentru a deschide meniul lista.

Notiuni de baza

1. Inserati un card de memorie.

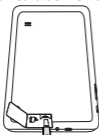

2. Inserati cardul SIM.



Nano SIM



Micro SIM



Standard SIM



3. Apasati si tineti apasat butonul de pornire pentru a deschide tableta.



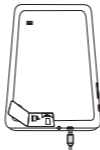

Incarcarea tabletei

Conectati tableta la o sursa de alimentare folosind cablul USB si incarcatorul de calatorie.



Efectuati un apel

Folositi una din urmatoarele metode:

- » Apasati  pentru a deschide tastatura si introduceti numarul direc. Apasati .
- » Apasati  pentru a deschide lista de contacte, selectati un contact. Apasati pe  numar pentru a efectua un apel.

Ecranul Home

Ecranul dumneavoastra Home este punctul de acces la toate caracteristicile produsului. Ecranul Home are mai multe panou. Pentru a vizualiza celelalte panouri, glisati stanga sau dreapta.

Adaugati icon aplicatie pe ecranul home

Pe ecranul Home, apasati  pentru a deschide lista meniuri, apasati si tineti apasat pe iconul aplicatiei si apoi trageti-o in panou.

Setare wallpaper

1. Apasati si tineti apasati spatiul alb de pe ecranul Home.
2. Selectati una din urmatoarele: **Galerie**, **Live wallpaper**, **Video wallpaper** sau **Wallpapere**.
3. Selectati o imagine si apasati **Setare wallpaper**. Sau, selectati o imagine, redimensionati-o tragand de margine si apoi apasati **OK**.

Cum folositi aplicatiile

Deschideti o aplicatie

- Pe ecranul Home din meniul principal, selectati iconul aplicatiei si deschideti.

Conectare la internet

Conectati tableta la Internet ori de cate ori aveti nevoie, folosind o conexiune Wi-Fi (daca este disponibila) sau conexiunea de date a operatorului dumneavoastra mobil.

Porniti sau opriti conexiunea de date

Puteti folosit conexiunea de date a operatorului dumneavoastra mobil. Folosirea anumitor aplicatii sau servicii pot genera costuri suplimentare. Contactati operatorul dumneavoastra mobil pentru detalii.

1. Pe ecranul home sau in lista meniuri, apasati **Setari**.
2. Apasati **Mai mult...>Rețele mobile>Activare date**.
3. Apasati pentru a porni sau opri conectarea de date.

Conectarea la rețelele wireless

Conectati dispozitivul la o retea Wi-Fi pentru a folosi internetul sau a imparti fisiere media cu alte dispozitive. Pentru a folosi Wi-Fi, trebuie sa accesati o retea wireless sau un hotspot.

1. Pe ecranul home sau lista de meniuri, apasati **Setari**, si apoi apasati **Wi-Fi** pentru pornire.
2. Retelele Wi-Fi detectate vor fi listate in sectiunea rețele Wi-Fi.
3. Apasati rețeaua dorita Wi-Fi la care doriti sa va conectati.

Daca ati selectat o retea securizata, vi se va cere sa introduceti cheia rețelei sau parola.

Specificatii tehnice

Item	Specificatie
Procesor	Dual Core ARM Cortex A7
Memorie	8GB Flash+1GB DDR3, suporta micro SD de pana la 32GB
SO	Android 4.4, KitKat
Frecventa	1.3GHz
GPU	Mali 400 MP, 416Mhz
Ecran	7" raport 16:9 IPS, ecran capacitiv multi-tactil (suporta pana la 5 puncte)
Rezolutie	1024*600 Pixeli
Banda	WCDMA + GSM (WCDMA: 900/2100; GSM: 850/900/1800/1900)
Interfete	Micro USB 2.0, standard SIM, micro SD (compatibil micro SDHC)
Comunicatii	Wi-Fi (802.11 b/g/n)
Bluetooth	Suporta Bluetooth 4.0
Camera	Frontala 0.3MP
G-senzor	Suporta
GPS	Suporta
Baterie	Baterie 4000mAh Li-polimer
Dimensiune	192.8*121*10.1mm
Greutate	350g (cu baterie)(aprox.)

 Cum produsele Prestigio sunt actualizate si imbunatatite constant, partea de software si hardware a dispozitivului dumneavoastra poate aparea si functiona diferit fata de modul de prezentare din acest Scurt Ghid de Utilizare.

Prestigio declara prin prezenta ca acest dispozitiv Multipad indeplineste cerintele de baza si alte reglementari relevante stabilite de directiva EU 1999/5/EC. Versiunea completa a declaratiei de conformitate este disponibila pe:

<http://www.prestigio.com/compliance>.



Pentru a preveni deteriorarea auzului, nu ascultati la la volum ridicat pentru perioade lungi de timp.

Otvorite pakovanje

- Prestigio MultiPad
- USB kabl
- Vodič za brz početak
- Pravna i bezbednosna obaveštenja
- Putni punjač
- OTG kabl
- Garantni list

Osvrt na vaš tablet računar

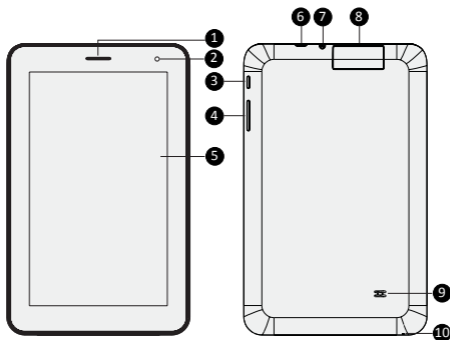





1	Slušalice	6	Mikro USB ulaz
2	Kamera sa prednje strane	7	Ulaz za slušalice sa mikrofonom
3	Dugme za uključivanje/isključivanje uređaja	8	Memorijska kartica i prorez za SIM karticu
4	Dugme za jačinu zvuka	9	Zvučnici
5	Ekran osetljiv na dodir	10	Mikrofon

Dugmad

Dugme	Definicija	Funkcija
-------	------------	----------

- | | | |
|--|---------------------------------|--|
|  | Dugme za uključivanje / isključ | <ul style="list-style-type: none">• Pritisnite i držite da bi se tablet računar uključio ili isključio.• Pritisnite da zaključate ili otključate ekran. |
|--|---------------------------------|--|

	Dugme za jačinu zvuka	<ul style="list-style-type: none"> • Pritisnite da pojačate ili smanjite jačinu zvuka.
	Nazad	<ul style="list-style-type: none"> • Kliknite da se vratite na prethodni prikaz ekrana. • Kliknite da se sakrijete virtualnu tastaturu onda kada je već otvorena.
	Home	<ul style="list-style-type: none"> • Kliknite na ovo dugme za povratak na početnu stranicu.
	Recent app	<ul style="list-style-type: none"> • Pritisnite da otvorite nedavno korišćene aplikacije.
	Lista menija	<ul style="list-style-type: none"> • Kliknite da otvorite listu menija

Kako početi sa korišćenjem tablet računara

1. Ubacite memorijsku karticu.



2. Ubacite svoju SIM karticu.



Nano SIM



Micro SIM



Standard SIM



3. Pritisnite i držite dugme za uključivanje/ isključivanje na vašem tablet računaru.

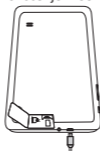

Kako se puni tablet računar

Svoj tablet računar povežite sa strujom korišćenjem USB kabla i putnog punjača.



Pozivanje

Koristite jednu od sledećih metoda:

- » Kliknite na  da otvorite brojačnik, a zatim direktno unesite brojeve. Kliknite na 
- » Kliknite na  da otvorite listu kontakata, a zatim izaberite željeni kontakt. Kliknite na odabrani kontakt da pozovite.

Početna stranica

Početna stranica je polazište za pristup svim mogućnostima vašeg tablet računara. Početna stranica može imati više panela. Za pregled ostalih panela, brzo prevucite prstom preko ekrana ulavo ili udesno.

Kako dodati ikonicu aplikacije na početnu stranicu

Na početnoj stranici, kliknite na  da otvorite listu menija, zatim kliknite i držite ikonicu željene aplikacije, pa potom je povucite na opciju za pregled panela.

Postavljanje pozadine

1. Na početnoj stranici kliknite na prazno polje i držite.
2. Izaberite jednu od sledećih opcija: **Gallery**, **Live wallpapers**, **Video wallpaper** ili **Wallpapers**.
3. Izaberite sliku i kliknite **Set wallpaper**. Ili, izaberite sliku, podesite njenu veličinu povlačenjem okvira slike a zatim kliknite na **OK**.

Korišćenje aplikacija

Otvaranje aplikacija

- Na početnoj stranici ili u glavnom meniju, odaberite ikonicu aplikacije koju želite da otvorite.

Povezivanje na internet

Svojim tablet računom se kad god želite možete povezati na internet, korišćenjem bežičnog interneta (ako je dostupan) ili korišćenjem priključka za prenos podataka vašeg mobilnog operatera.

Uključivanje i isključivanje priključka za prenos podataka

Možete koristiti priključak za prenos podataka vašeg mobilnog operatera. Neke aplikacije i usluge prenose podatke preko mobilne mreže vašeg mobilnog operatera što možete imati za posledicu plaćanje dodatnih provizija. Za pojednosti se obratite vašem mobilnom operateru.

1. Na početnoj stranici ili na listi menija, kliknite opciju **Settings**.
2. Kliknite na **More...>Mobile networks >Data enabled**.
3. Kliknite da uključite ili isključite povezivanje preko priključka mobilnog operatera.

Povezivanje na bežičnu mrežu

Povežite uređaj sa bežičnim mrežom da biste koristili internet ili delili medijsku datoteku sa drugim uređajima. Za korišćenje bežične mreže, potrebno je da imate pristup bežičnoj ili pristupnoj tački.

1. Na početnoj stranici ili u glavnom meniju, kliknite na **Settings**, a zatim na **Wi-Fi** kako biste uključili bežičnu mrežu.
2. Detektovane bežične mreže biće izlistane u odeljku Bežične mreže.
3. Kliknite na bežičnu mrežu na koju želite da se povežete.

Ukoliko ste odabrali zaštićenu mrežu, biće neophodno da uneste ključ ili lozinku da biste joj pristupili.

Tehnička specifikacija

Stavka	Specifikacije
Procesor	Dual Core ARM Cortex A7
Memorija	8GB Flash+1GB DDR3, Mikro SD ulaz podržava do 32GB
OS	Android 4.4, KitKat
Frekvencija	1.3GHz
GPU	Mali 400 MP, 416Mhz
Monitor	7" Odnos 16:9 IPS, kapacitativni multi-touch panel (podržava do 5 tačaka)
Rezolucija	1024*600 Piksela
Opseg	WCDMA + GSM (WCDMA: 900/2100; GSM: 850/900/1800/1900)
Interfejsi	Mikro USB 2.0, standard SIM, mikro SD (mikro SDHC kompatibilan)
Komunikacije	Wi-Fi (802.11 b/g/n)
Bluetooth	Podržava Bluetooth 4.0
Kamera	Prednja 0.3MP
G-senzor	Podržava
GPS	Podržava
Baterija	4000mAh Li-polymer baterija
Dimenzije	192.8*121*10.1mm
Težina	Oko 350g (sa baterijom)

 S obzirom da se proizvodi marke Prestigio stalno unapređuju i ažuriraju, ugrađeni softver i hardver na vašem uređaju može se neznatno razlikovati po izgledu ili imati nešto izmenjene funkcije od onih predstavljenih u ovom Vodiču za brz početak.

Ovim Prestigio izjavljuje da je Multipad uređaj koji je proizveden u saglasnosti sa osnovnim zahtevima i drugim relevantnim propisima Direktive 1999/5/EC Evropske Unije. Pun tekst deklaracije u usaglašenosti proizvoda dostupan je na adresi

<http://www.prestigio.com/compliance>.



Radi sprečavanja mogućeg oštećenja sluha, ne slušati na jako pojačan zvuk tokom dužeg perioda.

Odprite vaš paket

- Prestigio MultiPad
- USB kabel
- Hitra navodila za uporabo
- Pravne in varnostne informacije
- Potovalni polnilec
- OTG kabel
- Garancijski list



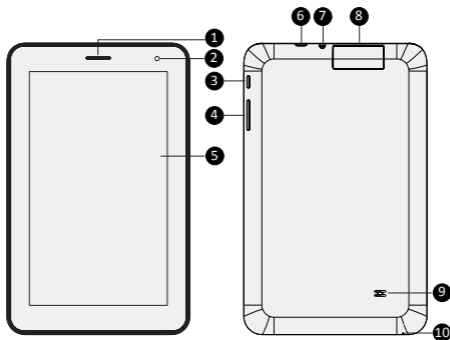

Vaša tablica na hitro



1	Slušalka	6	Mikro USB vhod
2	Prednji fotoaparati	7	Vtičnica za slušalke
3	Gumb za vklop	8	Reža za spominsko kartico in kartico SIM
4	Gumb za glasnost	9	Zvočnik
5	Zaslon na dotik	10	Mikrofon

Gumbi

Gumb	Definicija	Funkcija
	Vklop/izklop	<ul style="list-style-type: none">• Pritisnite in držite za vklop ali izklop tablice.• Pritisnite za odklepanje ali zaklepanje zaslona.

	Glasnost	<ul style="list-style-type: none"> • Pritisnite za prilagoditev glasnosti.
	Nazaj	<ul style="list-style-type: none"> • Pritisnite za vrnitev na prejšnjo stran. • Pritisnite, če želite skriti prikazano tipkovnico.
	Domov	<ul style="list-style-type: none"> • Pritisnite za vrnitev na domači zaslon.
	Nedavne aplikacije	<ul style="list-style-type: none"> • Pritisnite, če želite odpreti seznam nedavno uporabljenih aplikacij.
	Menijski seznam	<ul style="list-style-type: none"> • Pritisnite, če želite odpreti menijski seznam.

Začetni koraki

1. Vstavite spominsko kartico.

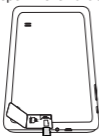

2. Vstavite vašo kartico SIM.

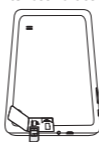

Nano SIM



Micro SIM



Standard SIM



3. Pritisnite in držite gumb za vklopza vklop tablice.

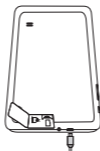

Polnjenje vaše tablice

Priključite vašo tablico v električno vtičnico z uporabo priloženega USB kabla in potovalnega polnilca.



Klicanje

Uporabite lahko enega od spodnjih načinov:

- » Tapnite  za prikaz številčnice in neposredno vnos številke za klicanje. Tapnite .
- » Tapnite , da se odpre seznam stikov in izberite stik. Tapnite na telefonsko številko, ki jo želite klicati.

Domači zaslon

Vaš Domači zaslon je začetna točka za dostopanje do vseh funkcij vaše tablice. Domači zaslon ima lahko več delov. Če si želite ogledati ostale dele, s prstom potegnite v levo ali desno.

Dodajanje ikon aplikacij na domači zaslon

Na Domačem zaslonu, pritisnite  da odprete menijski seznam, pritisnite in držite ikono aplikacije, in jo nato povlecite na zaslon za predogled.

Nastavitev ozadja

1. Pritisnite in držite prazno mesto na domačem zaslonu.
2. Izberite nekaj od sledečega: **Galerija**, **Živa ozadja**, **Video ozadje** ali **Ozadja**.
3. Izberite sliko in pritisnite **Nastavi ozadje**. ali, izberite sliko, jo povečajte tako, da povlečete okvir v želeno smer, in nato pritisnite **V redu**.

Uporaba aplikacij

Odprite aplikacijo

- Na domačem zaslonu ali v glavnem meniju, izberite ikono aplikacije in jo odprite.

Povezava z internetom

Vaša tablica se lahko kadarkoli je to potrebno poveže z internetom z uporabo brezžične povezave WiFi (če je na voljo) ali preko mobilne podatkovne povezave, ki jo omogoča vaš operater.

Vklop/izklop prenosa podatkov

Uporabljate lahko mobilno podatkovno povezavo. Nekatere aplikacije in storitve lahko prenašajo podatke preko omrežja vašega operaterja, kar lahko povzroči visoke stroške. Za podrobnosti stopite stik z vašim ponudnikom omrežja.

1. Na domačem zaslonu ali na menijskem seznamu, pritisnite **Nastavitve**.
2. Pritisnite **Več...>Mobilna omrežja>Prenos podatkov omogočen**.
3. Pritisnite za vklop/izklop prenosa podatkov.

Povezava z brezžičnim omrežjem

Povežite napravo z brezžičnim Wi-Fi omrežjem za uporabo interneta ali če želite deliti medijske datoteke z ostalimi napravami. Za uporabo brezžične povezave WiFi, morate imeti dostop do brezžične dostopne točke ali prenosne dostopne točke.

1. Na domačem zaslonu ali menijskem seznamu, pritisnite **Nastavitve**, nato pritisnite **Wi-Fi**, da vklopite brezžično povezavo.
 2. Zaznana omrežja Wi-Fi se bodo izpisala v predelu Wi-Fi omrežja.
 3. Pritisnite na izbrano omrežje Wi-Fi network, s katerim se želite povezati.
- Če ste izbrali zavarovano omrežje, boste morali vnesti omrežni ključ ali geslo.

Tehnične specifikacije

Predmet	Specifikacija
Procesor	Dual Core ARM Cortex A7
Pomnilnik	8GB Flash+1GB DDR3, Reža za kartico mikro SD podpira kartice do velikosti 32GB
OS	Android 4.4, KitKat
Frekvenca	1.3GHz
GPE	Mali 400 MP, 416Mhz
Zaslon	7" Razmerje 16:9 IPS kapacitiven večtočkovni zaslon na dotik (podpira do 5 pik)
Ločljivost	1024*600 slikovnih pik
Pas	WCDMA + GSM (WCDMA: 900/2100; GSM: 850/900/1800/1900)
Vmesniki	Mikro USB 2.0, standard SIM, mikro SD (združljiv z mikro SDHC)
Komunikacije	Wi-Fi (802.11 b/g/n)
Bluetooth	Podprt Bluetooth 4.0
Fotoaparāt	Spredaj 0.3MP
G-tipalo	Podprto
GPS	Podprt
Baterija	4000mAh Litij polimerna baterija
Dimenzije	192.8*121*10.1mm
Teža	350g (z baterijo)(pribl.)

 Ker se Prestigio izdelki neprestano posodablajo in izboljšujejo, se lahko programska in strojna oprema vaše naprave nekoliko razlikuje od te, ki je opisana v tem priročniku.

Prestigio izjavlja, da ta MultiPad ustreza osnovnim zahtevam in drugim ustreznim določbam EU Direktive ,1999/5/EC. Celotna verzija direktive o skladnosti je na voljo na strani:
<http://www.prestigio.com/compliance>.



Da bi preprečili možne poškodbe sluha, ne poslušajte pri najvišji glasnosti dolgo časa.

Otvorte balenie

- Prestigio MultiPad
- USB kábel
- Krátky návod
- Právne a bezpečnostné upozornenia
- Cestovná nabíjačka
- OTG kábel
- Záručný list



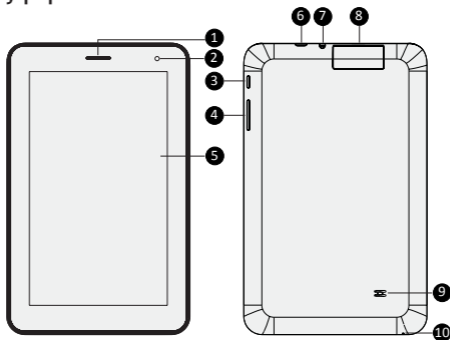

Stručný popis tabletu



1	Reproduktor	6	Micro USB port
2	Predná kamera	7	Konektor na pripojenie headsetu
3	Vypínač	8	Štrbina na pamäťovú kartu a SIM kartu
4	Tlačidlo na nastavenie hlasitosti	9	Reproduktor
5	Dotyková obrazovka	10	Mikrofón

Tlačidlá

Tlačidlo	Definícia	Funkcia
	Vypínač	<ul style="list-style-type: none">• Podržaním tablet zapnete alebo vypnete.• Stlačením zamknete alebo odomknete obrazovku.

	Hlasitosť	<ul style="list-style-type: none"> • Stlačením nastavíte hlasitosť.
	Späť	<ul style="list-style-type: none"> • Ťuknutím sa vrátite na predchádzajúcu obrazovku. • Ak je na obrazovke zobrazená klávesnica, ťuknutím ju skryjete.
	Domov	<ul style="list-style-type: none"> • Ťuknutím sa vrátite na domovskú obrazovku.
	Naposledy spustené aplikácie	<ul style="list-style-type: none"> • Ťuknutím otvoríte zoznam naposledy spustených aplikácií.
	Zoznam aplikácií	<ul style="list-style-type: none"> • Ťuknutím otvoríte zoznam aplikácií.

Začíname

1. Vložte pamäťovú kartu.

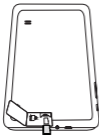

2. Vložte SIM kartu.



Nano SIM



Micro SIM



Standard SIM



3. Tablet zapnite podržaním vypínača.

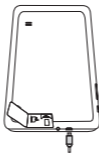

Nabíjanie tabletu

Tablet pripojte do elektrickej zásuvky prostredníctvom priloženého USB kábla a cestovej nabíjačky.



Uskutočnenie hovoru

Použite jeden z nasledujúcich spôsobov:

- » Ťuknutím na  zobrazíte číselník, na ktorom môžete priamo zadať telefónne číslo.
- Ťuknite na ikonu .

- » Ťuknutím na  otvoríte zoznam kontaktov, z ktorého môžete priamo vybrať kontakt.
- Ťuknutím na číslo uskutočnite hovor.

Domovská obrazovka

Domovská obrazovka je štartovací bod, z ktorého môžete pristupovať ku všetkým funkciám telefónu. Domovská obrazovka môže byť rozdelená na viacero panelov. Ak chcete zobraziť ostatné panely, potiahnite prstom doľava alebo doprava.

Pridanie ikony aplikácie na domovskú obrazovku

Na domovskej obrazovke ťuknite na ikonu . Otvorí sa zoznam aplikácií. Ťuknite na ikonu požadovanej aplikácie, podržte ju a následne presuňte na požadovaný panel.

Nastavenie tapety

1. Ťuknite na prázdne miesto na domovskej obrazovke a podržte na ňom prst.
2. Vyberte jednu z nasledujúcich možností: **Galéria**, **Živé tapety**, **Video tapeta** alebo **Tapety**.
3. Vyberte obrázok a ťuknite na položku **Nastaviť tapetu**. Alebo vyberte obrázok, ťahaním za okraj rámu upravte jeho veľkosť a ťuknite na položku **OK**.

Používanie aplikácií

Otvorenie aplikácie

- Na domovskej obrazovke alebo v hlavnom menu vyberte ikonu aplikácie a otvorte ju.

Pripojenie k internetu

Tablet sa bude pripájať k internetu vždy, keď to bude potrebovať – buď pomocou Wi-Fi pripojenia (ak je dostupné) alebo pomocou dátového pripojenia vášho mobilného operátora.

Zapnutie alebo vypnutie dátového pripojenia

Môžete použiť dátové pripojenie prostredníctvom vášho mobilného operátora. Niektoré aplikácie a služby môžu prostredníctvom mobilnej dátovej siete prenášať dáta, ktoré môžu byť spoplatnené. Ďalšie podrobnosti sa dozviete od svojho operátora.

1. Na domovskej obrazovke alebo v zozname aplikácií ťuknite na položku **Nastavenia**.
2. Ťuknite na položku **Viac... > Mobilné siete > Aktivované dátové prenosy**.
3. Ťuknutím zapnete alebo vypnete dátové pripojenie.

Pripojenie k bezdrôtovej sieti

Ak chcete používať internet alebo zdieľať mediálne súbory s inými zariadeniami, pripojte zariadenie k Wi-Fi sieti. Aby ste mohli používať Wi-Fi, budete potrebovať prístup k bezdrôtovému prístupovému bodu.

1. Na domovskej obrazovke alebo v zozname aplikácií ťuknite na ikonu **Nastavenia**. Následným ťuknutím na položku **Wi-Fi** zapnete Wi-Fi pripojenie.
 2. Zobrazí sa zoznam nájdených Wi-Fi sietí.
 3. Ťuknite na Wi-Fi sieť, ku ktorej sa chcete pripojiť.
- Ak ste vybrali zabezpečenú sieť, zobrazí sa výzva na zadanie prístupového kľúča alebo hesla.

Technické špecifikácie

Položka	Technické údaje
Procesor	Dvojjadrový ARM Cortex A7
Pamäť	8 GB flash + 1 GB DDR3, podpora pamäťových kariet microSD s kapacitou až 32 GB
Operačný systém	Android 4.4, KitKat
Frekvencia	1,3 GHz
GPU	Mali 400 MP, 416 MHz
Displej	7", pomer strán 16:9, IPS, kapacitný, multit dotykový (podporuje až 5 bodov)
Rozlíšenie	1024 × 600 obrazových bodov
Pásmo	WCDMA + GSM (WCDMA: 900/2100; GSM: 850/900/1800/1900)
Konektory	Micro USB 2.0, standard SIM, microSD (kompatibilný s microSDHC)
Komunikácia	Wi-Fi (802.11 b/g/n)
Bluetooth	Podpora Bluetooth 4.0
Kamera	Predná, 0,3 mil. obrazových bodov
G senzor	Áno
GPS	Áno
Batéria	4000 mAh, lítium-polymérová
Rozmery	192,8 × 121 × 10,1 mm
Váha	Pribl. 350 g (s batériou)

 Keďže všetky zariadenia Prestigio sa neustále aktualizujú a vylepšujú, softvér a hardvér vášho zariadenia môže mať oproti popisu v tomto krátkom návode mierne odlišný vzhľad alebo upravené funkcie.

Spoločnosť Prestigio týmto prehlasuje, že tento MultiPad vyhovuje základným požiadavkám a ďalším príslušným predpisom podľa smernice EÚ 1999/5/ES. Úplné prehlásenie o zhode je dostupné na stránke: <http://www.prestigio.com/compliance>.



Aby nedošlo k možnému poškodeniu sluchu, nepočúvajte zvuk dlhodobo pri vysokej úrovni hlasitosti.

Öppna ditt paket

- Prestigio MultiPad
- USB-kabel
- Snabbstartsguide
- Villkor och regler samt säkerhetsinformation
- Reseladdare
- OTG-kabel
- Garantikort



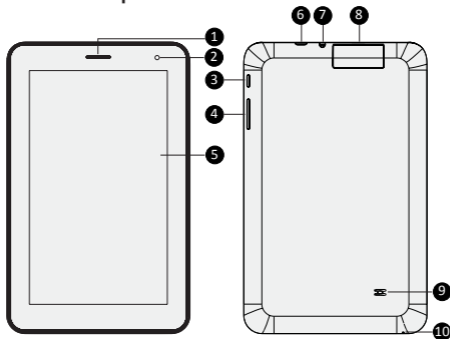

Översikt över surfplattan



1	Högtalare	6	Uttag för micro-USB
2	Kamera fram	7	Hörlursuttag
3	Strömbrytare	8	Minneskort och SIM-kortplats
4	Volym-knapp	9	Högtalare
5	Pekskärm	10	Mikrofon

Knappar

Knapp	Definition	Funktion
	Ström	<ul style="list-style-type: none">• Tryck och håll ned för att slå på eller stänga av din surfplatta.• Tryck för att låsa eller låsa upp skärmen.

	Volym	• Tryck för att justera volymnivån.
	Tillbaka	• Tryck för att återgå till föregående skärm. • Tryck för att dölja tangentbordet på skärmen när det öppnas.
	Startsida	• Tryck för att återgå till startskärmen.
	Senaste app	• Tryck om du vill öppna listan med de senaste apparna.
	List-menyn	• Tryck för att öppna listmenyn.

Komma igång

1. Sätt i ett minneskort.



2. Sätt i SIM-kortet.



Nano SIM



Micro SIM



Standard SIM



3. Tryck ner strömbrytaren och håll den intryckt för att sätta på surfplattan.

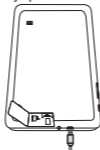

Ladda surfplattan

Anslut surfplattan till ett vägguttag med hjälp av den medföljande USB-kabeln och reseladdaren.



Ringa ett samtal

Använd en av följande metoder:

- » Klicka på  för att öppna knappsatsen, mata in numret direkt. Klicka på .
- » Klicka på  för att öppna kontaktlistan, välj en kontakt. Klicka på numret för att ringa ett samtal.

Startskärm

Startsidan är utgångspunkten för att komma åt alla surfplattans funktioner. Startskärmen kan ha flera sidor. För att se andra sidor sveper du åt vänster eller höger.

Lägga till en app på startskärmen

På startsidan trycker du på  för att öppna listmenyn, tryck på och håll in en appikon och dra den sedan till en sida.

Ställ in bakgrund

1. Tryck på och håll kvar på det tomma området på startskärmen.
2. Välj något av följande: **Galleri**, **Live-bakgrunder**, **Videobakgrund** eller **Bakgrundsbilder**.
3. Välj en bild och tryck på **Ställ in bakgrund**. Eller, markera en bild och ändra storlek genom att dra i ramen, tryck sedan på **OK**.

Använd dina appar

Öppna en app

- Välj en appikon från startskärmen eller från huvudmenyn för att öppna den.

Anslut till internet

Surfplattan ansluter till internet när det behövs, med hjälp av en Wi-Fi-anslutning (om tillgängligt) eller din mobiloperatörs dataanslutning.

Slå på eller av dataanslutningen

Du kan använda din mobiloperatörs dataanslutning. Vissa program och tjänster kan överföra data över mobiloperatörens mobila nät, vilket kan resultera i ytterligare avgifter. Kontakta din mobiloperatör för detaljer.

1. Tryck på **Inställningar** på startskärmen eller listmenyn.
2. Tryck på **Mer ... > Mobila nätverk > Data är aktiverat**.
3. Tryck för att slå på eller stänga av dataanslutningen.

Anslut till ett trådlöst nätverk

Anslut enheten till ett Wi-Fi-nätverk för att använda internet eller dela mediefiler med andra enheter. För att använda Wi-Fi måste du ha åtkomst till en trådlös punkt eller surfzon.

1. På startskärmen eller listmenyn, tryck på **Inställningar** och sedan på **Wi-Fi** för att slå på den.
2. Identifierade Wi-Fi-nätverk kommer att visas i Wi-Fi-nätverk.
3. Tryck på önskat Wi-Fi-nätverk som du vill ansluta till.

Om du har valt ett skyddat nätverk blir du ombedd att ange nätverksnyckel eller lösenord.

Tekniska data

Post	Specifikation
Processor	Dubbelkärna ARM Cortex A7
Minne	8GB Flash+1GB DDR3, Mikro-SD-öppning stöder upp till 32GB
OS	Android 4.4, KitKat
Frekvens	1,3GHz
GPU	Mali 400 MP, 416 MHz
Display	7 tum bildkvtot 16:9 IPS, kapacitiv multipekskärn (stöder upp till 5 punkter)
Upplösning	1024*600 pixlar
Band	WCDMA + GSM (WCDMA: 900/2100; GSM: 850/900/1800/1900)
Gränssnitt	Mikro-USB 2.0, standard SIM, mikro-SD (mikro SDHC-kompatibel)
Kommunikation	Wi-Fi (802.11 b/g/n)
Bluetooth	Stöder Bluetooth 4.0
Kamera	Front 0,3 MP
G-sensor	Support
GPS	Support
Batteri	4000 mAh li-polymer batteri
Mått	192,8*121*10,1mm
Vikt	350g (med batteri)(ungefär)

 Prestigios produkter uppdateras och förbättras kontinuerligt, och därför kan mjukvaran och/eller hårdvaran i enheten skilja sig något åt från de som visas i denna snabbstartsguide.

Prestigio meddelar härmed att denna MultiPad överensstämmer med grundläggande krav och ytterligare relevanta bestämmelser enligt EU-direktiv 1999/5/EC. Den fullständiga versionen av denna överensstämmelseförsäkran finns på :
<http://www.prestigio.com/compliance>.



För att förhindra eventuell hörselskada, bör du inte lyssna på hög volym under långa perioder.

Paketinizi açın

- Prestigio MultiPad
- USB kablosu
- Hızlı başlangıç kılavuzu
- Yasal ve güvenlik uyarıları
- Seyahat Şarj Ünitesi
- OTG kablosu
- Garanti kartı



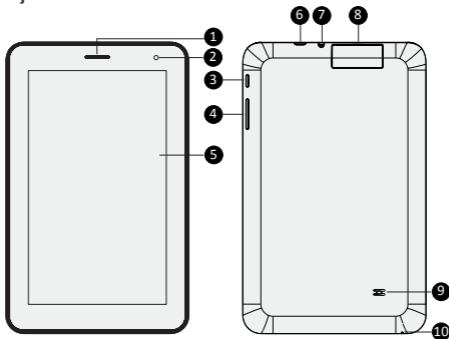

Bir Bakışta Tabletiniz



1	Hoparlör	6	Mikro USB bağlantı noktası
2	Ön Kamera	7	Kulaklık girişi
3	Açma/Kapama Tuşu	8	Hafıza tuşu ve SIM kart yuvası
4	Ses tuşu	9	Hoparlör
5	Dokunmatik ekran	10	Mikrofon

Tuşlar

Tuş	Tanım	İşlev
	Açma / Kapama	<ul style="list-style-type: none">• Tabletinizi açmak veya kapatmak için basılı tutun.• Ekranı kilitlemek veya açmak için basın.

	Ses	• Sesi ayarlamak için basın.
	Geri	• Bir önceki ekrana dönmek için dokunun. • Açıldığında ekran üstü klavyeyi gizlemek için dokunun
	Ana Ekran	• Ana ekrana dönmek için dokunun.
	Son kullanılan uygulamalar	• Son kullanılan uygulamalar listesini açmak için dokunun.
	Liste menüsü	• Liste menüsünü açmak için dokunun.

Giriş

1. Bir hafıza kartı yerleştirin.



2. Sim kartınızı yerleştirin.



Nano SIM



Micro SIM



Standard SIM



3. Tabletinizi açmak için açma/kapama tuşuna basılı tutun.

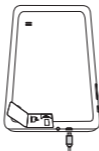

Tabletinizin Şarj Edilmesi

Paket içerisinde bulunan USB kablosunu ve seyahat şarj cihazını kullanarak tabletinizi bir güç çıkışına bağlayın.



Bir arama yapma

Aşağıdaki yöntemlerden birini kullanın:

- » Arama tuşlarını açmak için  seçeneğine dokunun, direkt olarak numarayı girin. 
- » Kişi listesini açmak için  seçeneğine dokunun, bir kişi seçin. Arama yapmak için numaraya dokunun.

Ana Ekran

Karşınıza gelen Ana ekranınız, tablet PC'nin tüm özelliklerine erişebileceğiniz bir başlangıç noktasıdır. Ana ekran da birden fazla panel olabilir. Diğer panellere ulaşmak için, parmağınızı sola veya sağa kaydırarak kolaylık ile erişebilirsiniz.

Ana ekrana bir uygulama simgesi koymak

Ana ekranda, liste, menü listesini açmak için dokunun (⋮), bir uygulama simgesine dokunun ve basılı tutun, daha sonra simgeyi panel ön görünümüne sürükleyin.

Duvar Kağıdını Ayarlama

1. Ana ekranda boş bir alana dokunun ve basılı tutun.
2. Seçeneklerden bir tanesini seçin: **Galeri**, **Hareketli Duvar Kağıtları**, **Video duvar kağıdı** veya **Duvar kağıtları**.
3. Bir resim seçin ve **Duvar Kağıdı Ayarla** seçeneğine dokunun. Veya bir resim seçin çerçeveye sürükleyerek boyutunu ayarlayın ve **Tamam**'a dokunun.

Uygulamaların kullanımı

Bir uygulamayı açmak

- Ana ekranda veya ana menüde, bir uygulamayı açmak için uygulama simgesini seçin.

İnternete bağlanma

Tabletiniz gerektiğinde Wi-Fi bağlantısı (varsa) veya cep telefonu operatörünüzün veri bağlantısını kullanarak internete bağlanır.

Veri bağlantısının açmak veya kapatmak

Cep telefonu operatörünüzün veri bağlantısını kullanabilirsiniz. Bazı uygulamalar ve hizmetler cep telefonu operatörünün hücresel şebekesi üzerinden veri transferi yapabilir ve bu ek ücretlere sebep olabilir. Ayrıntılar için cep telefonu operatörünüzle iletişime geçin.

1. Ana ekranda veya liste menüsünde, **Ayarlar** seçeneğine dokunun.
2. Tap **Diğer...** > **Mobil şebekeler** > **Veri Etkin** seçeneğine dokunun.
3. Veri bağlantısını açmak veya kapatmak için dokunun.

Kablosuz bir ağa bağlanma

İnternete bağlanmak veya medya dosyalarını diğer cihazlarla paylaşmak için cihazı bir kablosuz internet ağına (Wi-Fi) bağlayın. Kablosuz internet ağını kullanmak için bir kablosuz bağlantı noktasına veya kablosuz bağlantı alanına (hotspot) erişmeniz gereklidir.

1. Ana ekranda veya liste menüsünde, **Ayarlar**'a dokunun ve daha sonra **Wi-Fi** özelliğini açmak için Wi-Fi seçeneğine dokunun.
2. Tespit edilen Wi-Fi ağları Wi-Fi ağları bölümünde listelenecektir.
3. Bağlanmak istediğiniz Wi-Fi ağına dokunun.

Güvenli bir ağ seçmeniz halinde, sizden bir ağ anahtarı veya şifresi girmeniz istenecektir.

Teknik Özellikler

Öge	Özellik
İşlemci	Çift Çekirdekli ARM Cortex A7
Hafıza	8GB Flaş+1GB DDR3, Mikro SD kart yuvası 32GB'a kadar destekler
İşletim Sistemi	Android 4.4, KitKat
Frekans	1.3GHz
Ekran Kartı	Mali 400 MP, 416Mhz
Ekran	7 inç Oran 16:9 IPS, kapasitif çoklu dokunmatik panel (5 farklı dokunma noktasına kadar destekler)
Çözünürlük	1024*600 Piksel
Bant	WCDMA + GSM (WCDMA: 900/2100; GSM: 850/900/1800/1900)
Ara Yüzler	Mikro USB 2.0, standard SIM, mikro SD (mikro SDHC uyumlu)
İletişim	Wi-Fi (802.11 b/g/n)
Bluetooth	Bluetooth 4.0'ı destekler
Kamera	Ön 0.3MP
G-sensör	Destekler
GPS	Destekler
Pil	4000mAh Lityum polimer pil
Boyutlar	192.8*121*10.1mm
Ağırlık	350gr (pille birlikte, yaklaşık olarak)

CE Prestigio ürünleri sürekli olarak güncellendiği ve geliştirildiği için, cihazınızın donanım ve yazılımı bu Hızlı Başlangıç Kılavuzunda belirtilmiş olandan biraz farklı görünüm veya değiştirilmiş işlevselliğe sahip olabilir.

Prestigio bu Multipad'ın 1999/5/EC sayılı AB Direktifi tarafından belirtilmiş olan temel gereksinimler ve diğer ilgili yönetmeliklere uygun olduğunu beyan eder. Uygunluk Beyanatının tam kopyası aşağıdaki adreste bulunulabilir:

<http://www.prestigio.com/compliance>.



Muhtemel bir işitme hasarını önüne geçmek için, uzun süre yüksek ses seviyesinde dinlemeyin.

Відкрийте комплект поставки

- Prestigio MultiPad
- USB-кабель
- Стислий посібник
- Повідомлення про юридичну відповідальність і безпеку
- Зарядний пристрій
- OTG-кабель
- Гарантійний талон

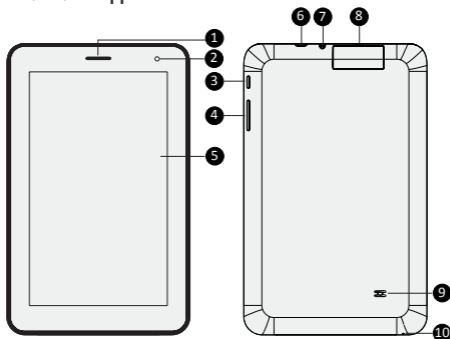

Зовнішній вигляд планшета



1	Навушники	6	Порт Micro USB
2	Передня камера	7	Роз'єм для навушників
3	Кнопка живлення	8	Роз'єм для карти пам'яті та SIM-карти
4	Кнопка налаштування гучності	9	Динамік
5	Сенсорний екран	10	Мікрофон

Кнопки

Кнопка	Опис	Функція
	Живлення	<ul style="list-style-type: none">• Натисніть і утримуйте, щоб увімкнути або вимкнути планшет.• Натисніть, щоб заблокувати або розблокувати екран дисплея.

	Гучність	<ul style="list-style-type: none"> • Натискайте для налаштування гучності.
	Назад	<ul style="list-style-type: none"> • Торкніться, щоб повернутися до попереднього екрану. • Торкніться, щоб згорнути екранну клавіатуру, коли вона відкрита.
	Додому	<ul style="list-style-type: none"> • Торкніться, щоб повернутися до головного екрану.
	Останні програми	<ul style="list-style-type: none"> • Торкніться, щоб відкрити список останніх прикладних програм.
	Список меню	<ul style="list-style-type: none"> • Торкніться, щоб відкрити список меню.

Початок роботи

1. Вставте карту пам'яті.

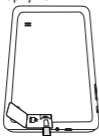

2. Вставте SIM-карту.



Nano SIM



Micro SIM



Standard SIM



3. Натисніть і утримуйте кнопку живлення, щоб увімкнути планшет.

Зарядження планшета

Підключіть планшет до електричної розетки за допомогою USB-кабеля та зарядного пристрою, що входять до комплекту поставки.

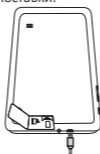

Як зробити дзвінок

Зробити дзвінок можна одним із наступних способів:

» Натисніть , щоб викликати панель для набору номера, і введіть номер. Натисніть



» Натисніть , щоб відкрити контакти, і оберіть потрібний контакт. Натисніть на номер, щоб подзвонити.

Головний екран

Головний екран – це стартова точка для доступу до усіх функцій планшета. Головний екран може мати декілька панелей. Щоб переглянути інші панелі, ковзніть ліворуч або праворуч.

Додавання значка програми на Головний екран

На Головному екрані торкніться , щоб відкрити список меню, торкніться та утримуйте значок програми, а потім перетягніть його у прев'ю панелі.

Встановлення шпалер

1. На Головному екрані торкніться і утримуйте пусту область.
2. Виберіть одне з наступного: **Галерея**, **Живі шпалери**, **Відео шпалери** або **Шпалери**.
3. Виберіть зображення та торкніться **Встановити шпалери**. Або ж, виберіть зображення, змініть його розмір, перетягуючи рамку, а потім торкніться **ОК**.

Користування прикладними програмами

Відкрийте програму

- На Головному екрані або в головному меню виберіть значок програми, щоб відкрити її.

Підключення до інтернету

У разі потреби за допомогою планшета можна підключитися до інтернету через Wi-Fi-підключення (якщо доступне) або мережу передачі даних вашого мобільного оператора.

Увімкнення або вимкнення передачі даних

Ви можете використовувати мережу передачі даних вашого мобільного оператора. Деякі програми та послуги можуть передавати дані через мобільну мережу вашого оператора, наслідком чого може бути стягнення додаткової плати. Щоб отримати детальнішу інформацію, зверніться до свого оператора мобільного зв'язку.

1. На Головному екрані або у списку меню торкніться **Налаштування**.
2. Торкніться **Детальніше...>Мобільні мережі>Передача даних**.
3. Торкніться, щоб увімкнути або вимкнути передачу даних.

Підключення до бездротової мережі

Підключіть пристрій до мережі Wi-Fi, щоб користуватися Інтернетом або обмінюватися медіа-файлами з іншими пристроями. Щоб користуватися Wi-Fi, вам потрібен доступ до бездротової точки доступу або хот-спот.

1. На Головному екрані або у списку меню торкніться **Налаштування**, а потім торкніться **Wi-Fi**, щоб увімкнути бездротову мережу.
 2. Виявлені мережі Wi-Fi будуть відображені у розділі Wi-Fi-мережі.
 3. Торкніться Wi-Fi-мережі, до якої ви хочете підключитися.
- Якщо ви вибрали безпечну мережу, вас попросять ввести мережевий ключ або пароль.

Технічні характеристики

Функція	Специфікація
Процесор	Dual Core ARM Cortex A7
Пам'ять	8Гб Флеш+1Гб DDR3, micro-SD до 32Гб
ОС	Android 4.4, KitKat
Частота	1,3ГГц
Ядро процесора	Mali 400 MP, 416МГц
Дисплей	7" співвідношення 16:9 IPS, емісна мультисенсорна панель (до 5 точок)
Розширення	1024*600 пікселів
Стільникові мережі	WCDMA + GSM (WCDMA: 900/2100; GSM: 850/900/1800/1900)
Інтерфейси	Micro USB 2.0, standard SIM, micro SD (сумісність з micro SDHC)
Безпроводне з'єднання	Wi-Fi (802.11 b/g/n)
Bluetooth	Підтримка Bluetooth 4.0
Камера	Передня 0.3MP
G-сенсор	Підтримує
GPS	Підтримує
Батарея	4000mAh літій-полімерна
Розміри	192,8*121*10.1мм
Вага	350г (з батареєю) (прибл.)

 Оскільки продукти Prestigio постійно оновлюються та вдосконалюються, Ваш пристрій може мати дещо інший зовнішній вигляд та функції, ніж ті, що описані у цьому Короткому Посібнику.

Цим Prestigio заявляє, що цей MultiPad відповідає основним вимогам та іншим відповідним положенням Директиви ЄС 1999/5/ЄС. Повний текст Декларації відповідності можна знайти за веб-адресою: <http://www.prestigio.com/compliance>.



Для запобігання можливому пошкодженню слуху уникайте високого рівня гучності протягом тривалого часу.