

Inside your package

- Prestigio MultiPad
- USB cable
- Legal and safety notices
- Travel charger
- Quick start guide
- Warranty card

Your tablet at a glance

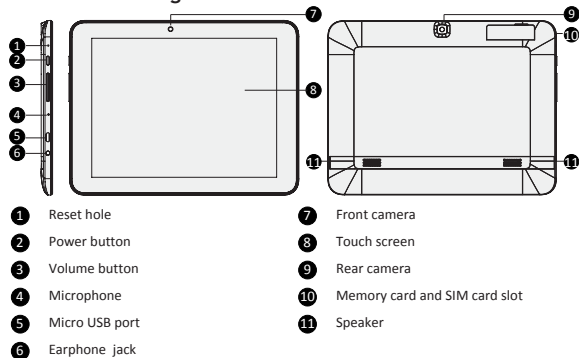

Getting started

1. Insert a memory card.



2. Insert a standard SIM card.

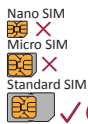

3. Press and hold the power button to turn on your tablet.

Charging your tablet



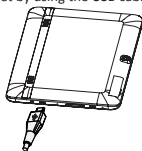

Connect your tablet to a power outlet by using the USB cable and the travel charger included.



Home screen

The Home screen can have multiple panels. To view the apps and widgets on the other panels, swipe towards the left or the right.

Besides the apps and widgets, you can find the icons listed below on the Home screen.

Icon	Definition	Function
	Back	<ul style="list-style-type: none">• Tap to return to the previous screen.• Tap to hide the on-screen keyboard.
	Home	<ul style="list-style-type: none">• Tap to return to Home screen.
	Recent app	<ul style="list-style-type: none">• Tap to open the list of recently used apps.
	List menu	<ul style="list-style-type: none">• Tap to access all the pre-installed apps.

Manage your apps

Open an app

On the Home screen or list menu, tap an app icon to open it.

Add an app icon to your Home screen

In the list menu, tap and hold an app, and drag it to the right place on the Home screen.



Remove an app

Tap and hold the app, drag it to the remove icon at the top, and release after the icon turns red.

Create a folder







Combine several app icons together by dragging one app over another.

Make a call

Tap  to open the dial pad, enter the number directly, and then tap . Or tap the desired number from the call log or contacts.

EN

Answer or reject a call

- Slide  to  to answer the call.
- Slide  to  to reject the call.
- Slide  to  to send a message to the caller.
- Press the power button or volume button to mute the ringing sound without rejecting the call.

Connect to the Internet

Connect to the Internet either via a Wi-Fi network or your mobile operator's data connection.

Connect to a wireless network

1. Tap **Settings** on the Home screen or list menu, and turn on **Wi-Fi**.
2. Any detected Wi-Fi networks will be listed. Tap to select the desired Wi-Fi network.
3. Tap **Connect**. Enter the network password if required.

Turn on data connection

1. Tap **Settings** > **More...** > **Mobile networks** > **Data enabled**.
2. Turn on data connection.



You can also turn on/off Wi-Fi and data connection in Quick Settings. To access Quick Settings, slide down from the top right corner of the Home screen.

Technical specifications

Item	Specification
Processor	Quad Core MSM8212 Cortex A7
Memory	8GB Flash+1GB LPDDR2, micro SD slot supports up to 32GB
OS	Android™ 4.3, Jelly Bean
Frequency	1.2GHz
GPU	Adreno 302, up to 400Mhz
Display	8" IPS aspect ratio 4:3, capacitive multi-touch panel (supports up to 5 points)

Resolution	1024 x 768 pixels
Band	WCDMA + GSM (WCDMA: 900/2100; GSM: 850/900/1800/1900)
Interfaces	Micro USB 2.0, standard SIM, micro SD (micro SDHC compatible)
Communications	Wi-Fi (802.11 b/g/n)
Bluetooth	Bluetooth 4.0
Camera	Front 0.3MP, rear 2.0MP
GPS	Support
Battery	4300mAh Li-polymer battery
Dimension	202*154*9.95mm
Weight	430g (approx.)

Specific absorption rate information

The highest SAR value for PMT3287_3G when tested for compliance against the standard was **0.509 W/kg (10g)** for ICNIRP recommendation.

CE As Prestigio continuously updates and improves its products, your device's software and hardware may have a slightly different appearance or modified functionalities than those presented in this quick start guide.

Prestigio hereby states that this Multipad complies to basic requirements and other relevant regulations given by the EU directive 1999/5/EC. Full version of the declaration of conformity is available on: <http://www.prestigio.com/compliance>.



To prevent possible hearing damage, do not listen at high volume levels for long periods.

Комплект поставки

- Prestigio MultiPad
- Зарядное устройство
- Кабель USB
- Краткое руководство
- Инструкции по безопасности
- Гарантийный талон

Обзор планшета

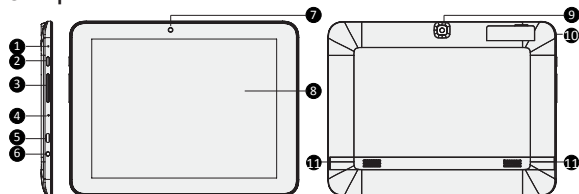

- | | | | |
|---|---------------------------|----|-----------------------------------|
| 1 | Отверстие сброса настроек | 7 | Фронтальная камера |
| 2 | Кнопка питания | 8 | Сенсорный экран |
| 3 | Регулятор громкости | 9 | Основная камера |
| 4 | Микрофон | 10 | Отсек для карт памяти и SIM карты |
| 5 | Порт Micro USB | 11 | Голосовой динамик |
| 6 | Разъем для наушников | | |

Начало работы

1. Установите карту памяти.



2. Установите SIM-карту.



Nano SIM



Micro SIM



Standard SIM



3. Нажмите и удерживайте кнопку питания для включения планшета.

Зарядка планшета



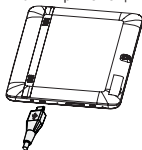

Подключите планшет к источнику питания при помощи кабеля USB и зарядного устройства.



Главное меню

В главном меню имеется несколько панелей. Для просмотра приложений и виджетов на дополнительных панелях прокрутите экран вправо или влево.

Помимо приложений и виджетов на экране также отображаются следующие пиктограммы.

Иконка	Описание	Функция
	Назад	<ul style="list-style-type: none">Нажмите, чтобы вернуться к предыдущему экрану.Нажмите, чтобы скрыть экранную клавиатуру.
	Домой	<ul style="list-style-type: none">Нажмите, чтобы вернуться в главное меню.
	Недавние	<ul style="list-style-type: none">Нажмите, чтобы открыть список недавно используемых приложений.
	Список приложений	<ul style="list-style-type: none">Нажмите, чтобы открыть список приложений.

Управление приложениями

Открыть приложение

В главном меню или меню списка приложений нажмите на пиктограмму приложения, чтобы его открыть.

Добавить пиктограмму в главное меню

В меню списка приложений нажмите и удерживайте приложение, перетащите его в нужное место в главном меню.



Удаление приложения

Нажмите и удерживайте приложение, перетащите его на значок удаления и отпустите, когда пиктограмма станет красной.







Создание папки

Вы можете группировать приложения, перетаскивая одно приложение на другое.

Совершение вызова

Нажмите  , чтобы открыть панель набора номера, введите номер. Нажмите  . Вы также можете вызвать номер из списка звонков или списка контактов.

Ответ на вызов или отклонение вызова

- Переместите  в  для ответа на вызов.
- Переместите  в  для отклонения вызова.
- Переместите  в  для отправки сообщения вызывающему абоненту.
- Нажмите на кнопку выключения питания или кнопку изменения громкости, чтобы отключить звуковой сигнал при поступлении входящего звонка, не отклоняя сам вызов.

Подключение к сети Интернет

Вы можете подключиться к сети Интернет при помощи сети Wi-Fi или используя сеть передачи данных Вашего сотового оператора.

Подключение к беспроводной сети

1. Нажмите вкладку **Настройки** в главном меню или списке приложений и включите **Wi-Fi**.
2. Обнаруженные сети Wi-Fi будут отображены в списке. Выберите нужную сеть Wi-Fi.
3. Нажмите **Подключиться**. Введите пароль при необходимости.

Включение передачи данных

1. Нажмите **Настройки** > **Дополнительно...** > **Мобильные сети** > **Вкл. передачу данных**.
2. Включите передачу данных.



Вы можете включить /выключить Wi-Fi и передачу данных в разделе быстрых настроек. Для доступа к разделу быстрых настроек прокрутите экран сверху вниз от правого верхнего угла экрана в главном меню.

Технические характеристики

Пункт	Характеристика
Процессор	Quad Core MSM8212 Cortex A7
Память	8GB Flash+1GB LPDDR2, поддержка micro SD до 32GB
ОС	Android 4.3, Jelly Bean
Частота	1.2GHz
GPU	Adreno 302, до 400Mhz
Дисплей	8" (4:3 IPS), ёмкостный с поддержкой «мульти-тач» (до 5 точек)

Разрешение	1024 x 768 точек
Диапазон	WCDMA + GSM (WCDMA: 900/2100; GSM: 850/900/1800/1900)
Интерфейсы	Micro USB 2.0, micro SD (совм. с. micro SDHC)
Сети	Wi-Fi (802.11 b/g/n)
Bluetooth	Bluetooth 4.0
Камера	Фронтальная - 0.3Мп, задняя - 2.0 Мп
GPS	Поддерживается
Батарея	4300 мА/ч (литий-полимерная)
Габариты	202 x 154 x 9.95 мм
Вес	430 гр. (приблиз.)

Информация об уровне излучения (SAR)

Наивысшее значение SAR для телефона PMT3287_3G при сравнении со стандартными показателями составило **0.509 W/ kg (10g)** в соответствии с рекомендациями ICNIRP.



Поскольку компания Prestigio постоянно улучшает и модернизирует свою продукцию, программное обеспечение данного устройства может незначительно отличаться от описания, приведенного в кратком руководстве пользователя.

Данное устройство Prestigio соответствует требованиям директивы ЕС 1999/5/ES. Для получения дополнительной информации см. <http://www.prestigio.com/compliance>.



Чтобы не допустить повреждения слуха, не слушайте музыку в наушниках на высоком уровне громкости в течение длительного времени.

داخل العبوة

- شاحن السفر
- دليل البدء السريع
- بطاقة الضمان
- Prestigio MultiPad
- كبل USB
- الإشعارات القانونية وإشعارات السلامة

لمحة سريعة حول جهازك الكفي

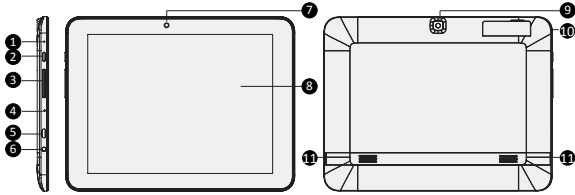

1	تقب إعادة الضبط	7	الكاميرا الأمامية
2	زر التشغيل	8	الشاشة اللمسية
3	زر مستوى الصوت	9	الكاميرا الخلفية
4	الميكروفون	10	فتحة بطاقة الذاكرة وبطاقة SIM
5	منفذ USB مصغر	11	مكبر الصوت
6	طرف توصيل سماعة الأذن		

بدء الاستخدام

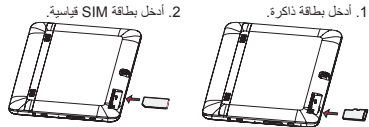
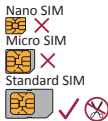

3. اضغط مع الاستمرار على زر الطاقة لتشغيل جهازك الكفي.

شحن الجهاز الكفي



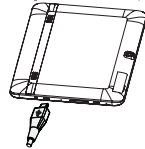

قم بتوصيل جهازك الكفي بمقبس الطاقة باستخدام كابل USB وشاحن السفر المضمنين.



الشاشة الرئيسية

يمكن أن تحتوي الشاشة الرئيسية على لوحات متعددة ولعرض التطبيقات والتطبيقات المصغرة في اللوحات الأخرى، اسحب إلى اليسار أو اليمين.

وجانب التطبيقات والتطبيقات المصغرة، يمكنك أيضاً مشاهدة الرموز التالية على الشاشة الرئيسية.

الرمز	التعريف	الوظيفة
	الرمز	• انقر فوقه للعودة إلى الشاشة السابقة. • انقر فوقه لإخفاء لوحة المفاتيح المعروضة على الشاشة.
	الرئيسية	• انقر فوقه للعودة إلى الشاشة الرئيسية.
	التطبيقات الأخيرة	• انقر فوقه لفتح قائمة بأخر تطبيقات تم فتحها.
	قائمة القائمة	• انقر فوقها للوصول إلى جميع التطبيقات المثبتة مسبقاً.

إدارة التطبيقات الخاصة بك

فتح أحد التطبيقات

من الشاشة الرئيسية أو قائمة القائمة، حدد رمز أحد التطبيقات لفتحه.

إضافة رمز لتطبيق إلى الشاشة الرئيسية

في قائمة القائمة، انقر مع الاستمرار فوق التطبيق، واسحبه إلى مكان يمين الشاشة الرئيسية.



إزالة أحد التطبيقات

انقر مع الاستمرار فوق التطبيق، واسحبه إلى رمز الإزالة في الجزء العلوي، ثم حرره بعد تحول الرمز إلى اللون الأحمر.

إنشاء مجلد







اجمع العديد من رموز التطبيقات معاً عن طريق سحب أحد التطبيقات فوق الآخر.

إجراء مكالمة

انقر فوق  لفتح لوحة الطلب، وأدخل الرقم مباشرة، ثم انقر فوق  أو انقر فوق الرقم المطلوب من سجل المكالمات أو جهات الاتصال.

AR

الرد على مكالمة أو رفضها

- قم بإزاحة  إلى  للرد على المكالمة.
- قم بإزاحة  إلى  لرفض المكالمة.
- قم بإزاحة  إلى  لإرسال رسالة إلى المتصل.
- اضغط على زر الطاقة أو زر مستوى الصوت لقطع صوت الرنين بدون رفض المكالمة.

الاتصال بالإنترنت

اتصل بالإنترنت إما عبر شبكة Wi-Fi أو اتصال البيانات الخاص بمشغل هاتفك المحمول.

الاتصال بشبكة لاسلكية

1. انقر فوق **Settings** (إعدادات) في الشاشة الرئيسية أو قائمة القائمة، ثم قم بتشغيل شبكة **Wi-Fi**.
2. سيتم سرد شبكات Wi-Fi في قائمة. انقر فوق شبكة Wi-Fi المطلوبة.
3. انقر فوق **Connect** (اتصال). أدخل كلمة مرور الشبكة عند اللزوم.

تشغيل اتصال البيانات

1. انقر فوق **Settings** (إعدادات) < **More** (المزيد)... < **Mobile networks** (شبكات المحمول) < **Data enabled** (تمكين البيانات).
2. قم بتشغيل اتصال البيانات.

 كما يمكنك تشغيل / كما يمكنك تشغيل Wi-Fi واتصال البيانات في **Quick Settings** (الإعدادات السريعة). وللوصول إلى **Quick Settings** (الإعدادات السريعة)، قم بإزاحة لأسفل من الزاوية العلوية اليمنى للشاشة الرئيسية.

المواصفات الفنية

العنصر	المواصفات
المعالج	MSM8212 Cortex A7 رباعي النواة
الذاكرة	8 غيغابايت Flash + 1 غيغابايت LPDDR2، وفتحة micro SD تدعم حتى 32 غيغابايت
نظام التشغيل	Android 4.3، و Jelly Bean
التردد	1.2 غيغاهرتز
GPU	Adreno 302، حتى 400 ميغاهرتز
العرض	8 بوصة بنسبة 4:3 IPS، ولوحة متعددة اللمس بتقنية capacitive (تدعم حتى 5 نقاط)
الثقة	768*1024 بكسل

النطاق	WCDMA + GSM (WCDMA: 900/2100; GSM:850/900/1800/1900)
واجهات التوصيل	واجهة micro USB 2.0 · واجهة SIM قياسية، واجهة micro SD (تتوافق مع micro SDHC)
الاتصالات	WiFi (802.11 b/g/n)
Bluetooth	يدعم Bluetooth 4.0
الكاميرا	الأمامية 0.3 ميجا بكسل، الخلفية 2.0 ميجا بكسل
نظام GPS	مدعوم
البطارية	بطارية ليثيوم بوليمر 4300 ميلي أمبير
الأبعاد	9.95*154*202 ملم
الوزن	430 جم (تقريباً)

معلومات معمل الاستيعاب المحددة

أقصى قيمة SAR تم قياسها للجهاز طراز PMT3287_3G عند اختبار توافقه مع المعيار كانت 0.509 وات/كيلو غرام أن (10 غرام) بالنسبة لتوصية ICNIRP.

مع التحديثات والتحسينات التي تطرأ باستمرار على منتجات Prestigio، قد تظهر برامج جهازك ومكوناته بشكل مختلف قليلاً أو يحتوي على وظائف معقدة مقارنة بما هو مبيّن في دليل البدء السريع الذي بين يديك.

تعلن Prestigio هنا أن جهاز Multipad هذا يتوافق مع المتطلبات الأساسية واللوائح ذات الصلة الأخرى التي نصت عليها توجيهات الاتحاد الأوروبي رقم EC/1999/5. يمكن العثور على النسخة الكاملة من إعلان المطابقة على الموقع: <http://www.prestigio.com/compliance>

لتجنب احتمال فقدان السمع، لا تستمع بمستويات صوت عالية لفترات طويلة.



Съдържание на пакета

- Таблет Prestigio MultiPad
- USB кабел
- Правни бележки, мерки за безопасност
- Зарядно устройство
- Кратко ръководство
- Гаранционна карта

Вашият таблет от пръв поглед

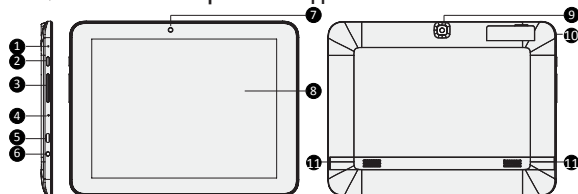

- 1 Отвор за ресет
- 2 Бутон захранване
- 3 Бутон за силата на звука
- 4 Микрофон
- 5 Micro USB порт
- 6 Вход за слушалки
- 7 Предна камера
- 8 Сензорен екран
- 9 Задна камера
- 10 Слот за карта памет, слот за SIM карта
- 11 Говорител

Първи стъпки

1. Поставете карта-памет.



2. Поставете стандартна SIM карта.

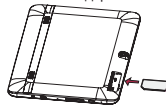

Nano SIM



Micro SIM



Standard SIM



3. Натиснете и задръжте бутон Захранване, за да включите таблета.

Зареждане на таблета



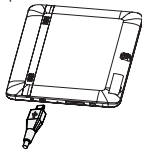

Свържете таблета към контакт от електрическата мрежа, като използвате включените в комплекта USB кабел и зарядно устройство.



Начален екран

Началният екран може да има няколко панела. За достъп до приложенията и уиджетите на другите панели, плъзнете със замах пръст по екрана наляво или надясно.

Освен приложения и уиджети, в Началния екран можете да видите иконите, описани по-долу.

Икона	Определение	Функция
	Назад	<ul style="list-style-type: none">• Докоснете, за да се върнете в предишния екран.• Докоснете, за да скриете екранната клавиатура.
	Начален екран	<ul style="list-style-type: none">• Докоснете, за да се върнете в Началния екран.
	Последни приложения	<ul style="list-style-type: none">• Докоснете, за да отворите списъка с последно отваряните приложения.
	Списък с приложенията	<ul style="list-style-type: none">• Докоснете, за да получите достъп до всички предварително инсталирани приложения.

Управление на приложенията

Отваряне на приложение

В Началния екран или в списъка с всички приложения, докоснете иконата на дадено приложение, за да го отворите.

Добавяне на икона на приложение в Началния екран

В списъка с всички приложения, докоснете и задръжте иконата на приложението и го провлачете до желаното място в Началния екран.



Премахване на приложение

Докоснете и задръжте иконата на приложението, провлачете я до иконата за изтриване в горната част на екрана, и пуснете иконата, след като тя стане червена.







Създаване на папка

Съберете няколко икони на приложения заедно, като провлачете едно приложение върху друго.

Осъществяване на повикване

Докоснете  за да отворите клавиатурата за набиране, въведете директно номера и после докоснете  Или докоснете желаня номер от журнала с обажданията или от списъка с контактите.

Отговаряне или отхвърляне на повикване

- Плъзнете  към  за да отговорите на повикване.
- Плъзнете  към  за да отхвърлите повикването.
- Плъзнете  към  за да изпратите съобщение на контакта, който се обажда.
- Натиснете бутон Захранване или бутона за нивото на звука, за да заглушите звъна при повикване без да отхвърлите обаждането.

Свързване към Интернет

Можете да се свържете към Интернет или по Wi-Fi мрежа, или като използвате връзката за данни на вашия мобилен оператор.

Свързване към безжична мрежа

1. Докоснете **Settings** (Настройки) в Началния екран или в списъка с всички приложения, и включете Wi-Fi.
2. Таблетът ще покаже списък с близките Wi-Fi мрежи, към които можете да се свържете. Докоснете желаната от вас Wi-Fi мрежа.
3. Докоснете **Connect** (Свързване). Въведете паролата на мрежата, ако бъде поискана парола.

Включване на връзката за данни

1. Докоснете **Settings** > **More...** > **Mobile networks** > **Data enabled** (Настройки > Още... > Мобилни мрежи > Активирана връзка за данни).
2. Включете връзката за данни.



Можете също да включвате или изключвате Wi-Fi и връзката за данни в Quick Settings (Бързи настройки). За достъп до Quick Settings, плъзнете пръст нагоре от долния десен ъгъл на Началния екран.

Технически спецификации

Компонент	Спецификации
Процесор	Четириядрен MSM8212 ARM Cortex A7
Памет	8GB вътр.флаш памет + 1GB LPDDR2, слотът за micro SD карти поддържа капацитет до 32GB

ОС	Android 4.3, Jelly Bean
Тактова честота	1,2 GHz
Графичен процесор	Adreno 302, до 400Mhz
Дисплей	8" IPS, капацитивен мулти-тъч дисплей със съотношение 4:3, (поддържа до 5 точки)
Резолюция	1024 x 768 пиксела
Честотна лента	WCDMA + GSM (WCDMA: 900/2100; GSM: 850/900/1800/1900)
Интерфейси	Micro USB 2.0, micro SD (micro SDHC съвместим)
Комуникации	Wi-Fi (802.11 b/g/n)
Bluetooth	Bluetooth 4.0
Камери	Предна 0,3 MP, задна 2,0 MP
GPS	Поддържа се
Батерия	4300mAh литиево-полимерна батерия
Размери	202 x 154 x 9,95 mm
Тегло	430g (прибл.)

Информация за специфичната степен на абсорбция

Най-високата степен на абсорбция (SAR) за PMT3287_3G при тестване за съвместимост със стандарта бе **0.509 W/kg (10g)** за препоръка от ICNIRP.

 Тъй като продуктите на Prestigio непрекъснато се обновяват и подобряват, софтуерът и хардуерът на вашето устройство може да имат малко по-различен външен вид или променена функционалност от представените в това Кратко ръководство.

С настоящето Prestigio декларира, че този MultiPad съответства на основните изисквания и на други релевантни нормативни актове породени от Директивата на ЕС 1999/5/ЕС. Пълният вариант на декларацията за съответствие се намира на:
<http://www.prestigio.com/compliance>



За да предотвратите възможно увреждане на слуха, не слушайте твърде високи нива на звука за продължителни периоди от време.

Obsah balení

- Prestigio MultiPad
- Cestovní nabíječka
- USB kabel
- Stručný návod k obsluze
- Právní a bezpečnostní upozornění
- Záruční list

Přehled tabletu

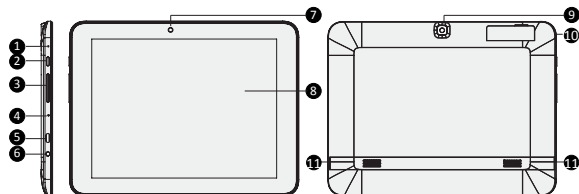

- | | | | |
|---|----------------------|----|--------------------------------------|
| 1 | Otvor pro resetování | 7 | Přední fotoaparát |
| 2 | Tlačítko napájení | 8 | Dotyková obrazovka |
| 3 | Tlačítko hlasitosti | 9 | Zadní fotoaparát |
| 4 | Mikrofon | 10 | Slot pro SIM kartu a paměťovou kartu |
| 5 | Konektor Micro USB | 11 | Reproduktor |
| 6 | Konektor sluchátek | | |

Začínáme

1. Vložte paměťovou kartu.
2. Slouží k vložení standardní SIM karty.

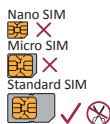

3. Stisknutím a podržením tlačítka napájení zapnete tablet.

Nabíjení tabletu



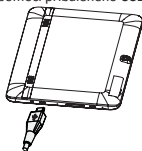

Připojte tablet k elektrické zásuvce pomocí přibaleného USB kabelu a cestovní nabíječky.



Domovská obrazovka

Domovská obrazovka se skládá z několika panelů. Widgety a aplikace na dalších panelech zobrazíte přetažením vlevo nebo vpravo.

Kromě aplikací a widgetů jsou na domovské obrazovce zobrazeny také níže uvedené ikony.

Ikona	Definice	Funkce
	Zpět	<ul style="list-style-type: none">• Klepnutím se vrátíte na předchozí obrazovku.• Klepnutím skryjete klávesnici na obrazovce.
	Domů	<ul style="list-style-type: none">• Klepnutím se vrátíte na domovskou obrazovku.
	Nedávno spuštěné aplikace	<ul style="list-style-type: none">• Klepnutím otevřete seznam nedávno spuštěných aplikací.
	Výpis nabídky	<ul style="list-style-type: none">• Klepnutím můžete přistupovat ke všem předinstalovaným aplikacím.

Správa aplikací

Otevření aplikace

Na domovské obrazovce nebo ve výpisu nabídky otevřete aplikaci tím, že klepnete na její ikonu.

Přidání ikony aplikace na domovskou obrazovku

Ve výpisu nabídky klepněte na aplikaci a podržte ji stisknutou, následně ji přetáhněte na správné místo na domovské obrazovce.



Odebrání aplikace

Klepněte na aplikaci a podržte ji stisknutou, přetáhněte ji nahoru na ikonu odebrání, a poté, co ikona zčervená, uvolněte stisk.

Vytvoření složky







Více aplikací lze zkombinovat dohromady tak, že přetáhnete jednu na druhou.

Volání

Klepnutím na  otevřete číselnou klávesnici, zadejte číslo přímo a poté klepněte na . Nebo klepněte na požadované číslo z protokolu volání či z kontaktů.

27

Přijetí či odmítnutí hovoru

- Přetažením  na  přijmete hovor.
- Přetažením  na  odmítnete hovor.
- Přetažením  na  odešlete volajícímu zprávu.
- Stisknutím tlačítka napájení ztlumíte vyzvánění, aniž byste hovor odmítli.

Připojení k internetu

K internetu se můžete připojit buď prostřednictvím sítě Wi-Fi, nebo přes datové připojení svého mobilního operátora.

Připojení k bezdrátové síti

1. Klepněte na volbu **Nastavení** na domovské obrazovce nebo ve výpisu nabídky a zapněte **Wi-Fi**.
2. Zobrazí se seznam nalezených sítí Wi-Fi. Klepněte na požadovanou síť Wi-Fi.
3. Klepněte na volbu **Připojit**. V případě potřeby zadejte síťové heslo.

Zapnout datové připojení

1. Klepněte na volbu **Nastavení** > **Více...** > **Mobilní sítě** > **Data povolena**.
2. Zapněte datové připojení.



Wi-Fi a datové připojení můžete rovněž zapnout/vypnout v nabídce Rychlé nastavení. Do nabídky Rychlé nastavení se dostanete, když přetáhnete prst od pravého horního rohu na domovské obrazovce.

Technické parametry

Položka	Specifikace
Procesor	Čtyřjádrový MSM8212 Cortex A7
Paměť	8GB Flash + 1 GB LPDDR2, slot pro Micro SD karty podporuje karty o kapacitě až 32 GB
OS	Android 4.3, Jelly Bean
Frekvence	1,2 GHz
Grafický procesor	Adreno 302, až 400 MHz

Displej	8" IPS panel s poměrem stran 4 : 3, kapacitní multidotykový panel (podpora až 5 bodů)
Rozlišení	1024 × 768 pixelů
Pásmo	WCDMA + GSM (WCDMA: 900/2100; GSM: 850/900/1800/1900)
Rozhraní	Micro USB 2.0, Micro SD (Kompatibilní s Micro SDHC)
Komunikace	Wi-Fi (802.11 b/g/n)
Bluetooth	Bluetooth 4.0
Fotoaparát	Přední 0,3 Mpx, zadní 2,0 Mpx
GPS	Podpora
Baterie	4300mAh Li-Pol baterie
Rozměry	202 × 154 × 9,95 mm
Hmotnost	430 g (přibl.)

Informace o specifické míře pohlcení (SAR)

Nejvyšší naměřená hodnota SAR pro zařízení PMT3287_3G byla během testování dodržování norem rovna **0,509 W/kg** (10g) pro nařízení ICNIRP.

 Produkty od společnosti Prestigio jsou neustále aktualizovány a zlepšovány, takže se může vzhled vašeho zařízení a jeho funkce drobně lišit od toho, co je prezentováno v tomto Stručném návodu k obsluze.

Společnost Prestigio tímto prohlašuje, že toto zařízení Multipad vyhovuje základním požadavkům a dalším příslušným nařízením stanoveným směrnicí EU 1999/5/ES. Úplné znění prohlášení o shodě je k dispozici na adrese: <http://www.prestigio.com/compliance>.



Chcete-li předejít možnému poškození sluchu, neposlouchejte delší časové úseky velmi hlasitou hudbu a jiné zvuky.

Inhalt des Pakets

- Prestigio MultiPad
- USB-Kabel
- Anmerkungen zu Gesetz und Sicherheit
- Reiseladegerät
- Schnellstartanleitung
- Garantiekarte

Ihr Tablet auf einen Blick

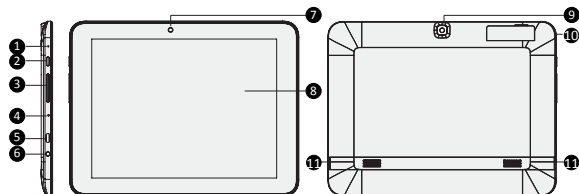

- | | |
|-----------------------|---|
| 1 Rücksetzloch | 7 Vordere Kamera |
| 2 Netztaсте | 8 Touchscreen |
| 3 Lautstärke-Taste | 9 Hintere Kamera |
| 4 Mikrofon | 10 Steckplatz für Speicherkarte und SIM-Karte |
| 5 Micro-USB-Anschluss | 11 Lautsprecher |
| 6 Headset-Buchse | |

Erste Schritte

1. Stecken Sie eine Speicherkarte ein.
2. Stecken Sie eine Standard-SIM-Karte ein.

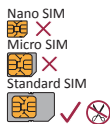

3. Halten Sie die Netztaсте gedrückt, um Ihren Tablet-PC anzuschalten.

Aufladen des Tablets



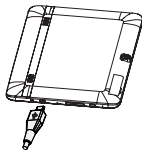

Schließen Sie Ihren Tablet-PC mit dem beigefügten USB-Kabel und dem Reiseladegerät an eine Steckdose an.



Start-Bildschirm

Der Start-Bildschirm kann aus mehreren Feldern bestehen. Um sich Apps und Widgets auf anderen Feldern anzusehen, wischen Sie nach links oder rechts.

Neben Apps und Widgets sehen Sie auf dem Start-Bildschirm auch folgende Symbole.

Symbol	Definition	Funktion
	Zurück	<ul style="list-style-type: none">• Tippen Sie darauf, um zum vorigen Bildschirm zurückzukehren.• Tippen Sie darauf, um die Bildschirmstatur auszublenken.
	Home	<ul style="list-style-type: none">• Darauf tippen, um zum aktuellen Start-Bildschirm zurückzukehren.
	Zuletzt verwendete App	<ul style="list-style-type: none">• Tippen Sie darauf, um die Liste der zuletzt verwendeten Apps zu öffnen.
	Listen-Menü	<ul style="list-style-type: none">• Tippen Sie darauf, um auf alle vorinstallierten Apps zuzugreifen.

Verwalten Ihrer Apps

Öffnen einer App

Tippen Sie auf dem Start-Bildschirm oder im Listen-Menü auf eine App, um sie zu öffnen.

App-Symbol zum Start-Bildschirm hinzufügen

Halten Sie die App im Listen-Menü angetippt und ziehen Sie sie auf die gewünschte Stelle des Start-Bildschirms.



App entfernen

Halten Sie die App angetippt, ziehen Sie sie auf das Entfernen-Symbol am oberen Rand und lassen Sie sie los, sobald das Symbol rot wird.







Ordner erstellen

Kombinieren Sie mehrere App-Symbole, indem Sie eine App über eine andere ziehen.

Einen Anruf durchführen

Tippen Sie auf  um den Wählblock zu öffnen, geben Sie die Nummer direkt ein und tippen Sie dann auf . Oder tippen Sie die gewünschte Nummer im Anrufprotokoll oder den Kontakten an.

Einen Anruf annehmen oder ablehnen

- Schieben Sie  nach  um den Anruf anzunehmen.
- Schieben Sie  nach  um den Anruf abzulehnen.
- Schieben Sie  nach  um dem Anrufer eine Nachricht zu schicken.
- Drücken Sie die Netz- oder die Lautstärketaste, um das Klingeln stummzuschalten, ohne den Anruf abzulehnen.

Verbinden mit dem Internet

Verbinden Sie sich entweder über WLAN oder über die Mobildatenverbindung Ihres Anbieters mit dem Internet.

Verbindung mit einem Drahtlosnetzwerk

1. Tippen Sie auf dem Start-Bildschirm oder im Listen-Menü auf **Einstellungen** und aktivieren Sie **WLAN**.
2. Erkannte WLAN-Netze werden aufgelistet. Tippen Sie das gewünschte WLAN-Netzwerk an.
3. Tippen Sie auf **Verbinden**. Geben Sie bei Bedarf das Netzwerkpasswort ein.

Datenverbindung einschalten

1. Tippen Sie auf **Einstellungen** > **Mehr...** > **Mobile Netzwerke** > **Daten aktiviert**.
2. Schalten Sie die Datenverbindung ein.



Sie können WLAN und die Datenverbindung auch über die Schnelleinstellungen ein-/ausschalten. Zum Zugriff auf die Schnelleinstellungen schieben Sie von der oberen rechten Ecke des Start-Bildschirms her nach unten.

Technische Daten

Element	Technische Daten
Prozessor	Quad Core MSM8212 Cortex A7
Speicher	8 GB Flash + 1 GB LPDDR2, microSD-Steckplatz unterstützt bis zu 32 GB
Betriebssystem	Android 4.3, Jelly Bean
Frequenz	1,2GHz

GPU	Adreno 302, bis zu 400 Mhz
Display	8" Verhältnis 4:3 IPS, kapazitives Multitouch-Bedienfeld (unterstützt bis zu 5 Punkte)
Auflösung	1024 x 768 Pixel
Band	WCDMA + GSM (WCDMA: 900/2100; GSM: 850/900/1800/1900)
Schnittstellen	Micro-USB 2.0, microSD (microSDHC-kompatibel)
Kommunikationsmethoden	Wi-Fi (802.11 b/g/n)
Bluetooth	Bluetooth 4.0
Kamera	Vorn 0,3 MP, hinten 2,0 MP
GPS	Unterstützung
Akku	4300mAh Li-Polymer-Akku
Abmessungen	202 x 154 x 9,95mm
Gewicht	430g (etwa)

Informationen über die spezifische Absorptionsmenge (SAR)

Der höchste SAR-Wert für dieses PMT3287_3G-Modell beim Erfüllungstest des Standards betrug **0.509 W/kg** (10 g) für die ICNIRP-Empfehlung.

CE Da Prestigio-Produkte ständig aktualisiert und verbessert werden, kann die Software und Hardware Ihres Geräts etwas anders aussehen oder einen anderen Funktionsumfang als in dieser Schnellstartanleitung beschrieben aufweisen.

Prestigio bestätigt hiermit, dass dieser MultiPad den Grundanforderungen und anderen zutreffenden Bestimmungen genügt, die durch die EU-Direktive 1999/5/EC vorgeschrieben sind. Die vollständige Version der Konformitätserklärung gibt es auf:

<http://www.prestigio.com/compliance>.



Zur Vermeidung von Hörschäden sollte nicht über längere Zeiträume eine hohe Lautstärke eingestellt werden.

Pakendis olevad esemed

- Prestigio MultiPad
- USB-kaabel
- Õigus- ja ohutusteatised
- Kaasaskantav laadija
- Kiirjuhend
- Garantiikaart

Tahvelarvuti ülevaade

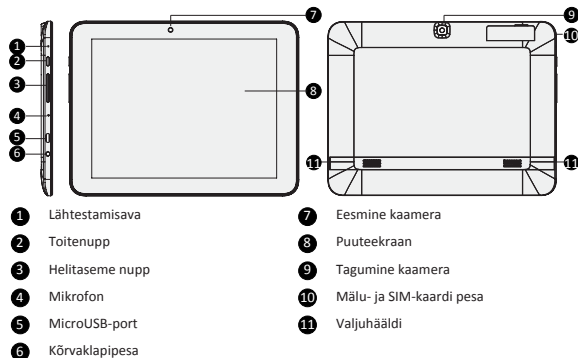

Alustamine

1. Sisestage mälukaart.



2. Sisestage standardne SIM-kaart.



Nano SIM



Micro SIM



Standard SIM



3. Tahvelarvuti sisselülitamiseks vajutage ja hoidke toitenuppu all.

Tahvelarvuti laadimine



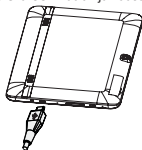

Ühendage oma tahvelarvuti kaasasoleva USB-kaabli ja kaasaskantava laadija abil vooluvõrku.



Avakuva

Avakuval võib olla mitu paneeli. Teiste paneelide rakenduste ja vidinate vaatamiseks viibake vasakule või paremale.

Peale rakenduste ja vidinate näete avakuval ka alltoodud ikooni.

Ikon	Nimetus	Funktsioon
	Tagasi	<ul style="list-style-type: none">• Puudutage eelmisele kuvale naasmiseks.• Puudutage ekraanil kuvatava klaviatuuri peitmiseks.
	Avakuva	<ul style="list-style-type: none">• Puudutage avakuvale naasmiseks.
	Hiljutised rakendused	<ul style="list-style-type: none">• Puudutage hiljuti kasutatud rakenduste loendi avamiseks.
	Menüüloend	<ul style="list-style-type: none">• Puudutage kõigile eelinstallitud rakendustele ligipääsemiseks.

Rakenduste haldamine

Rakenduse avamine

Avakuval või menüüloendis olles puudutage rakenduse ikooni, mida soovite avada.

Rakenduse ikooni lisamine avakuvale

Loendimenüüs olles puudutage ja hoidke sõrme rakendusel ning lohistage see õigele kohale avakuval.



Rakenduse eemaldamine

Puudutage ja hoidke sõrme rakendusel, seejärel lohistage see ülal olevale eemaldamise ikoonile ning laske lahti kui ikoon muutub punaseks.

Kausta loomine

Ühendage mitu rakenduse ikooni, lohistades ühe rakenduse teise peale.

Helistamine

Puuteklahvistiku avamiseks puudutage , valige soovitud number ja seejärel puudutage .
Või puudutage soovitud numbrit kõnelogist või kontaktide alt.

EE

Kõnele vastamine või sellest keeldumine

- Kõnele vastamiseks libistage  kohale .
- Kõnest keeldumiseks libistage  kohale .
- Helistajale sõnumi saatmiseks libistage  kohale .
- Vajutage toitenuppu või helitaseme nuppu, et helin ilma kõnest keeldumiseta vaigistada.

Internetiühenduse loomine

Looge internetiühendus WiFi-võrgu või oma mobiilsideoperaatori võrguühenduse kaudu.

WiFi-ühenduse loomine

1. Puudutage avakuval või loendimenüüs valikut **Sätted** ja lülitage **WiFi** sisse.
2. Kuvatakse leitud WiFi-võrgud. Puudutage soovitud WiFi-võrku.
3. Puudutage nuppu **Ühenda**. Vajaduse korral sisestage võrguparool.

Andmesideühenduse sisselülitamine

1. Puudutage **Sätted** > **Veel ...** > **Mobiilivõrgud** > **Andmeside lubatud**.
2. Andmesideühenduse sisselülitamine



Saate WiFi ja andmesideühenduse ka kiirsätete alt sisse või välja lülitada. Kiirsätete juurde pääsemiseks libistage avakuva ülemisest parempoolsest nurgast allapoole.

Tehnilised andmed

Üksus	Kirjeldus
Protsessor	Quad Core MSM8212 Cortex A7
Mälu	8 GB välmälu + 1 GB LPDDR2, microSD-kaardipesa toetab kuni 32 GB
Operatsioonisüsteem	Android 4.3, Jelly Bean
Sagedus	1,2 GHz
Graafikaprotsessor	Adreno 302, kuni 400 MHz
Ekraan	8 tolli, kuvasuhe 4 : 3 IPS, mahutundlik mitmikpuutepaneel (toetab kuni 5 punkti)
Lahutusvõime	1024 x 768 pikslit

Sagedusvahemik	WCDMA + GSM (WCDMA: 900/2100; GSM: 850/900/1800/1900)
Liidesed	Micro USB 2.0, micro SD (microSDHC-ga ühilduvad)
Ühendused	Wi-Fi (802.11 b/g/n)
Bluetooth	Bluetooth 4.0
Kaamera	Eesmine 0,3 MPix, tagumine 2,0 MPix
GPS	Toetatud
Aku	4300 mAh liitiumpolümeeraku
Mõõtmed	202 x 154 x 9,95 mm
Kaal	430 g (ligikaudu)

Erineelduvuskiiruse teave

ICNIRP-i kehtestatud piirnormide järgi standardile vastavuse testimisel oli seadme PMT3287_3G SAR-i suurim võimalik väärtus **0,509 W/kg** (10 g).



Kuna Prestigio tooteid uuendatakse ja täiendatakse pidevalt, võib teie seadme riist- ja tarkvara välimuse ja funktsioonide poolest käesolevas kiirjuhendis kirjeldatust mõnevõrra erineda.

Prestigio kinnitab, et see MultiPad vastab ELi direktiivi 1999/5/EÜ peamistele nõuetele ja muude asjaomaste määruste nõuetele. Vastavusavalduse täisversioon on saadaval aadressil <http://www.prestigio.com/compliance>.



Võimalike kuulmiskahjustuste vältimiseks ärge kasutage pikema aja jooksul kõrget helitaset.

Volumen de suministro

- MultiPad Prestigio
- Cable USB
- Aviso legal y de seguridad
- Cargador de viaje
- Guía de inicio rápido
- Tarjeta de garantía

Visión general de la tableta

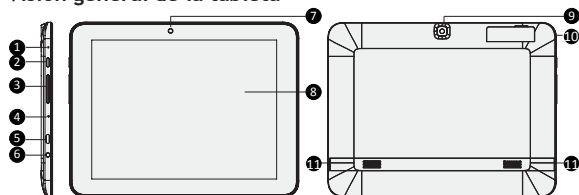

- | | |
|--------------------------------|---|
| 1 Orificio de restablecimiento | 7 Cámara frontal |
| 2 Botón de encendido | 8 Pantalla táctil |
| 3 Botón volumen | 9 Cámara trasera |
| 4 Micrófono | 10 Ranura para tarjeta SIM y tarjeta de memoria |
| 5 Puerto Micro USB | 11 Altavoz |
| 6 Toma del auricular | |

Introducción

1. Introduzca una tarjeta de memoria. 2. Introduzca la tarjeta SIM.

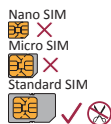
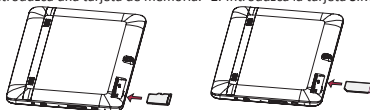

3. Pulse y mantenga pulsado el botón de encendido para encender la tableta.

Carga de la tableta



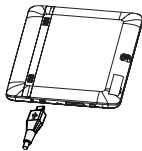

Conecte su tableta a una toma de corriente usando el cable USB y el cargador de viaje suministrados.



Pantalla de inicio

La pantalla de inicio puede tener diferentes paneles. Para ver las aplicaciones y widgets en otros paneles, deslice el dedo hacia la derecha o la izquierda.

Además de las aplicaciones y widgets, en la pantalla de inicio puede ver también los siguientes iconos.

Icono	Definición	Función
	Atrás	<ul style="list-style-type: none">• Toque para volver a la pantalla anterior.• Toque para ocultar el teclado en pantalla.
	Inicio	<ul style="list-style-type: none">• Toque para volver a la pantalla de inicio.
	Aplicación reciente	<ul style="list-style-type: none">• Toque para abrir la lista de aplicaciones recientes.
	Menú de lista	<ul style="list-style-type: none">• Toque para acceder a todas las aplicaciones preinstaladas.

Administrar las aplicaciones

Abrir una aplicación

En la pantalla de inicio o el menú lista, toque el icono de una aplicación para abrirla.

Añadir el icono de una aplicación a la pantalla de inicio

En el menú lista, toque y mantenga pulsada la aplicación y arrástrela al lugar correspondiente en la pantalla de inicio.



Eliminar una aplicación

Toque y mantenga pulsada la aplicación, arrástrela hasta el icono eliminar de la parte superior y suéltela cuando el icono se vuelva rojo.







Crear una carpeta

Combine varios iconos de aplicaciones arrastrando una aplicación sobre la otra.

Hacer una llamada

Toque  para abrir el teclado de marcado, introduzca el número directamente y toque  o toque el número deseado del registro de llamadas o los contactos.

Responda o rechace una llamada

- Deslice  hacia  para responder la llamada.
- Deslice  hacia  para rechazar la llamada.
- Deslice  hacia  para enviar un mensaje al autor de la llamada.
- Pulse el botón de encendido o el botón de volumen para silenciar el tono sin rechazar la llamada.

Conexión a Internet

Conéctese a Internet a través de la red Wi-Fi o con los datos de conexión de su operador de telefonía móvil.

Conexión a una red inalámbrica

1. Toque **Ajustes** en la pantalla de inicio o el menú lista y encienda el **Wi-Fi**.
2. Aparecerán las redes Wi-Fi detectadas. Toque la red Wi-Fi que desee.
3. Toque **Conectar**. Introduzca la contraseña de red si es necesario.

Encender la conexión de datos

1. Toque **Ajustes** > **Más...** > **Redes móviles** > **Datos activados**.
2. Encienda la conexión de datos.



También puede encender/apagar el Wi-Fi y la conexión de datos en Ajustes rápidos. Para acceder a Ajustes rápidos, deslice el dedo hacia abajo desde la esquina superior derecha de la pantalla de inicio.

Especificaciones técnicas

Elemento	Especificaciones
Procesador	Quad Core MSM8212 Cortex A7
Memoria	8 GB Flash+1 GB LPDDR2, ranura para micro SD de hasta 32 GB
Sistema operativo	Android 4.3, Jelly Bean
Frecuencia	1.2 GHz
GPU	Adreno 302, hasta 400 Mhz

Pantalla	8", relación de aspecto 4:3 IPS, panel capacitivo multitáctil (admite hasta 5 puntos)
Resolución	1024 x 768 píxeles
Banda	WCDMA + GSM (WCDMA: 900/2100; GSM: 850/900/1800/1900)
Interfaces	Micro USB 2.0, Micro SD (compatible con Micro SDHC)
Comunicaciones	Wi-Fi (802.11 b/g/n)
Bluetooth	Bluetooth 4.0
Cámara	Frontal 0.3 MP, trasera 2.0 MP
GPS	Admitido
Batería	Batería de polímeros de litio 4300 mAh
Dimensiones	202 x 154 x 9.95 mm
Peso	430 g (aprox.)

Información sobre la tasa de absorción específica

El valor SAR máximo para este modelo PMT3287_3G durante la prueba de conformidad con la normativa era de **0.509W/kg** (10g) para la recomendación ICNIRP.



Debido a la mejora y actualización constantes de los productos Prestigio, es posible que el software y la apariencia física del dispositivo sean ligeramente diferentes o funcionen de una manera ligeramente distinta con respecto a lo expuesto en esta Guía de inicio rápido.

Por la presente, Prestigio declara que esta MultiPad cumple con los requisitos básicos y demás prescripciones relevantes de la directiva europea 1999/5/CE. La versión completa de la declaración de conformidad está disponible en: <http://www.prestigio.com/compliance>.



Para no sufrir daños auditivos, evite escuchar a volúmenes altos durante periodos prolongados.

Dans votre colis

- Prestigio MultiPad
- Câble USB
- Avertissements légaux et consignes de sécurité
- Chargeur de voyage
- Guide de démarrage rapide
- Carte de garantie

Aperçu de votre tablette

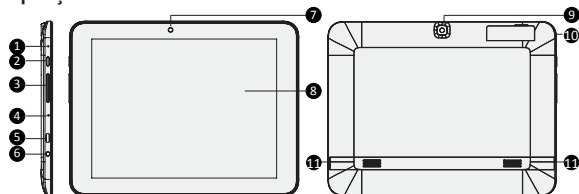

- | | |
|-------------------------------|---|
| 1 Orifice de réinitialisation | 7 Appareil photo frontal |
| 2 Bouton d'alimentation | 8 Écran tactile |
| 3 Bouton Volume | 9 Appareil photo arrière |
| 4 Microphone | 10 Logement pour Carte Mémoire et Carte SIM |
| 5 Port micro USB | 11 Haut-parleur |
| 6 Prise casque | |

Démarrage

1. Insérez une carte mémoire.
2. Insérez une carte SIM standard.

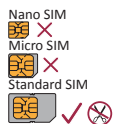
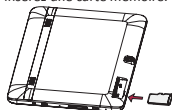

3. Maintenez enfoncée la touche d'alimentation pour mettre votre tablette en marche.

Charger votre tablette



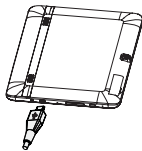

Raccordez votre tablette à une prise de courant en utilisant le câble USB et le chargeur de voyage.



Écran d'accueil

L'écran d'accueil peut avoir plusieurs panneaux. Pour afficher les applications et widgets des autres panneaux, balayez l'écran vers la gauche ou la droite.

En plus des applications et des widgets, vous pouvez également voir les icônes ci-dessous sur l'écran d'accueil.

icône	Définition	Fonction
	Retour	<ul style="list-style-type: none">Appuyez pour revenir à l'écran précédent.Appuyez pour masquer le clavier à l'écran.
	Accueil	<ul style="list-style-type: none">Appuyez pour revenir à l'écran d'accueil.
	Applications récentes	<ul style="list-style-type: none">Appuyez pour ouvrir la liste des applications récentes.
	Menu liste	<ul style="list-style-type: none">Appuyez pour accéder à toutes les applications pré-installées.

Gérer vos applications

Ouvrir une application

Sur l'écran d'accueil ou le menu liste, appuyez sur l'icône d'une application pour l'ouvrir.

Ajouter une icône d'application sur l'écran d'accueil

Dans le menu liste, appuyez sur l'application, maintenez-la enfoncée et faites-la glisser au bon endroit sur l'écran Accueil.



Supprimer une application

Appuyez sur l'application, maintenez-la enfoncée et faites-la glisser vers le haut. Relâchez l'icône dès qu'elle devient rouge.







Créer un dossier

Rassemblez plusieurs icônes d'applications en les glissant les unes sur les autres.

Effectuer un appel

Appuyez sur  pour ouvrir le pavé numérique et entrez le numéro directement, puis appuyez sur . Ou appuyez sur le numéro voulu à partir du journal d'appels ou des contacts.

Répondre à un appel ou le rejeter

- Faites glisser  vers  pour répondre à l'appel.
- Faites glisser  vers  pour rejeter l'appel.
- Faites glisser  vers  pour envoyer un message au numéro appelant.
- Appuyez sur la touche d'alimentation ou la touche de volume pour couper la sonnerie sans rejeter l'appel.

Connexion à Internet

La connexion à Internet se fait soit par le réseau Wi-Fi sur par la connexion aux données de votre opérateur mobile.

Connexion à un réseau sans fil

1. Appuyez sur **Paramètres** sur l'écran Accueil ou le menu liste et activez la **Wi-Fi**.
2. Les réseaux Wi-Fi détectés seront affichés. Appuyez sur le réseau Wi-Fi voulu.
3. Appuyez sur **Connexion**. Saisissez le mot de passe réseau si nécessaire.

Activer la connexion de données

1. Appuyez sur **Paramètres** > **Plus...** > **Réseaux mobiles** > **Données activées**.
2. Activez la connexion de données.



Vous pouvez également activer/désactiver la Wi-Fi et la connexion aux données à partir du Paramétrage Rapide. Pour accéder au Paramétrage Rapide, glissez votre doigt vers le bas à partir du coin supérieur droit de l'écran Accueil.

Caractéristiques techniques

Élément	Spécifications
Processeur	Quad Core MSM8212 Cortex A7
Mémoire	Flash 8 Go + LPDDR2 1 Go, logement Micro SD jusqu'à 32 Go maximum
Système d'exploitation	Android 4.3, Jelly Bean
Fréquence	1,2GHz

Processeur graphique	Adreno 302, jusqu'à 400Mhz
Écran	8" rapport 4:3 IPS, dalle capacitive multi-points (5 points maximum)
Résolution	1024 x 768 pixels
Bande	WCDMA + GSM (WCDMA : 900/2100 ; GSM : 850/900/1800/1900)
Interfaces	Micro USB 2.0, Micro SD (compatible micro SDHC)
Communications	Wi-Fi (802.11 b/g/n)
Bluetooth	Bluetooth 4.0
Caméra	Avant 0,3 mégapixels, arrière 2,0 mégapixels
GPS	Pris en charge
Batterie	Batterie Li-polymère 4300 mAh
Dimensions	202 x 154 x 9,95mm
Poids	430g (env.)

Informations sur le taux d'absorption spécifique

La valeur SAR la plus élevée pour ce modèle PMT3287_3G lors du test de conformité à la norme était de **0.509 W/kg** (10 g) pour la recommandation ICNIRP.

 Car les produits Prestigio sont constamment mis à jour et améliorés, le logiciel de votre appareil peut avoir une apparence légèrement différente ou avoir des fonctionnalités modifiées par rapport à celles qui sont présentées dans ce Guide de démarrage rapide.

Prestigio déclare que ce Multipad fait face aux exigences de base et d'autres règles données par la directive de l'Union Européenne 1999/5/ES. La version complète de la déclaration est disponible sur <http://www.prestigio.com/compliance>.



Pour éviter tout risque de dommages auditifs ne pas écouter pendant une longue période avec un volume élevé.

Μέσα στο πακέτο σας

- Prestigio MultiPad
- Φορτιστής ταξιδιού
- USB καλώδιο
- Οδηγός γρήγορης χρήσης
- Νομικές σημειώσεις κι οδηγίες ασφαλείας
- Κάρτα εγγύησης

Το tablet σας με μια ματιά

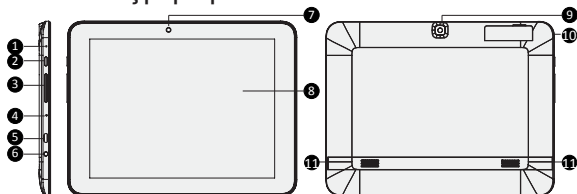

- | | | | |
|---|--------------------|----|-------------------------------------|
| 1 | Οπή επαναφοράς | 7 | Μπροστινή κάμερα |
| 2 | Κουμπί λειτουργίας | 8 | Οθόνη αφής |
| 3 | Κουμπί έντασης | 9 | Πίσω κάμερα |
| 4 | Μικρόφωνο | 10 | Κάρτα μνήμης και υποδοχή κάρτας SIM |
| 5 | Θύρα Micro USB | 11 | Ηχείο |
| 6 | Υποδοχή ακουστικών | | |

Έναρξη χρήσης

1. Τοποθετήστε μια κάρτα μνήμης. 2. Τοποθετήστε μια τυπική κάρτα SIM.

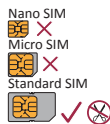

3. Πατήστε και κρατήστε πατημένο το κουμπί λειτουργίας για να ενεργοποιήσετε το tablet σας.

Φορτίστε το tablet σας



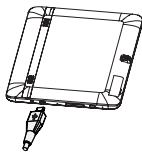

Συνδέστε το tablet σας σε μια πρίζα χρησιμοποιώντας το παρεχόμενο καλώδιο USB και φορτιστή ταξιδιού.



Αρχική οθόνη

Η αρχική οθόνη μπορεί να έχει πολλαπλά πάνελ. Για να δείτε τις εφαρμογές και τα widgets σε άλλους πίνακες, σύρετε προς τα αριστερά ή δεξιά.

Εκτός από τις εφαρμογές και τα widgets, μπορείτε επίσης να δείτε τα παρακάτω εικονίδια στην αρχική οθόνη.

Εικονίδιο	Ορισμός	Λειτουργία
	Επιστροφή	<ul style="list-style-type: none">• Πατήστε για να επιστρέψετε στην προηγούμενη οθόνη.• Πιέστε για να γίνει απόκρυψη του πληκτρολογίου στην οθόνη.
	Αρχική σελίδα	<ul style="list-style-type: none">• Πατήστε για να επιστρέψετε στην αρχική οθόνη.
	Πρόσφατες εφαρμογές	<ul style="list-style-type: none">• Πατήστε για να ανοίξετε τη λίστα των πρόσφατων εφαρμογών.
	Λίστα μενού	<ul style="list-style-type: none">• Πατήστε για να αποκτήσετε πρόσβαση σε όλες τις εγκατεστημένες εφαρμογές.

Διαχειριστείτε τις εφαρμογές σας

Ανοίξτε μια εφαρμογή

Στο μενού της Αρχικής οθόνης ή στη λίστα, επιλέξτε ένα εικονίδιο εφαρμογής για να την ανοίξετε.

Προσθέστε ένα εικονίδιο εφαρμογής στην Αρχική οθόνη

Στη λίστα του μενού, πατήστε και κρατήστε παρατεταμένα την εφαρμογή και σύρετέ στη σωστή θέση στην Αρχική οθόνη.



Κατάργηση μιας εφαρμογής

Πατήστε και κρατήστε παρατεταμένα την εφαρμογή. Σύρετέ, στο εικονίδιο αφαίρεσης στην κορυφή και αφήστε την όταν το εικονίδιο γίνει κόκκινο.







Δημιουργήστε ένα φάκελο

Συνδυάστε διάφορα εικονίδια των εφαρμογών μαζί, σύρωντας μια εφαρμογή πάνω από μια άλλη.

Πραγματοποιήστε μια κλήση

Πατήστε  για να ανοίξετε το πληκτρολόγιο κλήσης, πληκτρολογήστε απευθείας τον αριθμό και στη συνέχεια πατήστε . Εναλλακτικά, αγγίξτε τον επιθυμητό αριθμό από το αρχείο κλήσεων ή τις επαφές σας.

Απάντηση ή απόρριψη μιας κλήσης

- Σύρετε το  στο  για να απαντήσετε την κλήση.
- Σύρετε το  στο  για να απορρίψετε την κλήση.
- Σύρετε το  στο  για να στείλετε ένα μήνυμα προς τον καλούντα.
- Πατήστε το κουμπί λειτουργίας ή το πλήκτρο έντασης για σίγαση του ήχου κουδουνίσματος χωρίς να απορρίψετε τη κλήση.

Συνδεθείτε στο Διαδίκτυο

Συνδεθείτε στο Διαδίκτυο είτε μέσω του δικτύου Wi-Fi είτε μέσω της σύνδεσης δεδομένων της κινητής τηλεφωνίας σας.

Σύνδεση σε ασύρματο δίκτυο

1. Πατήστε **Ρυθμίσεις** στο μενού της Αρχικής οθόνης ή στη λίστα κι ενεργοποιήστε το **Wi-Fi**.
2. Τα Wi-Fi δίκτυα που έχουν εντοπιστεί θα αναγράφονται σε μια λίστα. Επιλέξτε το επιθυμητό δίκτυο Wi-Fi.
3. Πατήστε **Σύνδεση**. Εισάγετε τον κωδικό πρόσβασης του δικτύου, εφόσον απαιτείται.

Ενεργοποίηση της σύνδεσης δεδομένων

1. Πατήστε **Ρυθμίσεις** > **Περισσότερα ...** > **Δίκτυα κινητής τηλεφωνίας** > **ενεργοποίηση δεδομένων**.
2. Ενεργοποιήστε τη σύνδεση δεδομένων.



Μπορείτε επίσης να ενεργοποιήσετε / απενεργοποιήσετε το Wi-Fi και να συνδεθείτε μέσω των δεδομένων από τις Γρήγορες ρυθμίσεις.
Για να αποκτήσετε πρόσβαση στις Γρήγορες ρυθμίσεις, σύρετε προς τα κάτω από την πάνω δεξιά γωνία της Αρχικής οθόνης.

Τεχνικές Προδιαγραφές

Είδος	Προδιαγραφή
Επεξεργαστής	Quad Core MSM8212 Cortex A7
Μνήμη	8GB Flash+1GB LPDDR2, υποδοχή κάρτας micro SD υποστηρίζει μέχρι 32GB
OS (Λειτουργικό σύστημα)	Android 4.3, Jelly Bean

Συχνότητα	1.2GHz
GPU	Adreno 302, up to 400Mhz
Οθόνη	8" ratio 4:3 IPS, capacitive multi-touch panel (υποστηρίζει μέχρι 5 βαθμούς)
Ανάλυση	1024 x 768 pixels
Band	WCDMA + GSM (WCDMA: 900/ 2100; GSM: 850/ 900/ 1800/ 1900)
Διασυνδέσεις	Micro USB 2.0, micro SD (συμβατή micro SDHC)
Επικοινωνία	Wi-Fi (802.11 b/ g/ n)
Bluetooth	Bluetooth 4.0
Κάμερα	Μπροστινή 0.3MP, Πισινή 2.0MP
GPS	Υποστηρίζεται
Μπαταρία	4300mAh μπαταρία λιθίου πολυμερών
Διαστάσεις	202 x 154 x 9.95 χιλιοστά
Βάρος	430 γραμμάρια (περίπου)

Συγκεκριμένες πληροφορίες για το ρυθμό απορρόφησης

Η υψηλότερη τιμή SAR για το PMT3287_3G όταν δοκιμάστηκε για συμβατότητα με το πρότυπο ήταν **0.509 W / kg** (10 γραμμάρια) για τη σύσταση της ICNIRP.

CE Δεδομένου ότι τα προϊόντα Prestigio ενημερώνονται και βελτιώνονται συνεχώς, το λογισμικό και το υλικό της συσκευής σας μπορεί να έχει μια ελαφρώς διαφορετική εμφάνιση ή τροποποιημένη λειτουργία από ό, τι παρουσιάζεται στον παρόντα Οδηγό γρήγορης εκκίνησης.

Η εταιρεία Prestigio δηλώνει ότι αυτό το MultiPad πληροί τις βασικές απαιτήσεις κι άλλες σχετικές διατάξεις που δίνονται από την κοινοτική οδηγία 1999/5/EK. Η πλήρης έκδοση της δήλωσης συμμόρφωσης είναι διαθέσιμη σε: <http://www.prestigio.com/compliance>.



Για την αποφυγή πιθανής ζημιάς στην ακοή, μην έχετε την ένταση σε υψηλό σημείο για μεγάλο χρονικό διάστημα.

Sadržaj pakiranja

- Prestigio MultiPad
- USB kabel
- Pravne i sigurnosne napomene
- Putni punjač
- Kratke upute
- Jamstvo

Izgled tableta

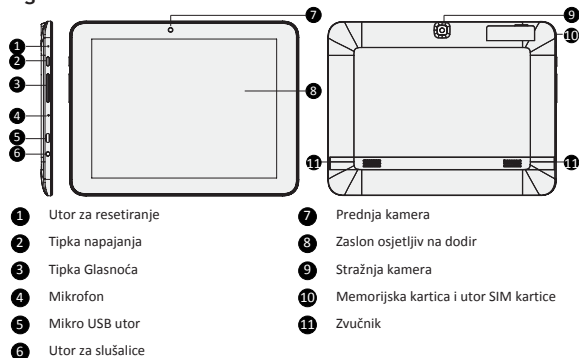

Početak

1. Umetnite memorijsku karticu. 2. Umetnite SIM karticu.

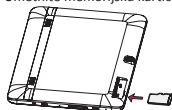

Nano SIM



Micro SIM



Standard SIM



3. Pritisnite i držite tipku napajanje za uključivanje tableta.

Punjenje tableta



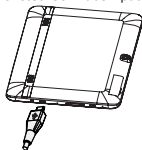

Spojite tablet u prekidač napajanja koristeći USB kabel i putni punjač koji su u pakiranju.



Početni zaslon

Početni zaslon ima više zaslona. Za prikaz aplikacija i widgeta na ostalim zaslonima, povucite lijevo ili desno.

Pored aplikacija i widgeta, također možete vidjeti ikone ispod na Početnom zaslonu.

Ikona	Definicija	Funkcija
	Natrag	<ul style="list-style-type: none">• Dotaknite za povratak na prethodni zaslon.• Dotaknite za sakrivanje tipkovnice na zaslonu.
	Početna	<ul style="list-style-type: none">• Dotaknite za povratak na Početni zaslon.
	Nedavne aplikacije	<ul style="list-style-type: none">• Dotaknite za otvaranje popisa nedavnih aplikacija.
	Popis izbornika	<ul style="list-style-type: none">• Dotaknite za pristup svim instaliranim aplikacijama.

Upravljanje aplikacijama

Otvaranje aplikacije

Na početnom zaslonu ili popisu izbornika, dotaknite ikonu aplikacije za otvaranje.

Dodavanje aplikacije na početni zaslon

U popisu izbornika, dotaknite i držite aplikaciju te ju postavite na početni zaslon.



Micanje aplikacije

Dotaknite i držite aplikaciju, povucite je na vrh zaslona na ikonu za micanje aplikacije i pustite.







Kreiranje mape

Kombinirajte nekoliko aplikacija tako da ih povučete jednu na drugu.

Uspostavljanje poziva

Dotaknite  za otvaranje tipkovnice, unesite broj i dotaknite . Ili dotaknite željeni broj iz popisa poziva ili kontakata.

Odgovaranje na poziv ili odbijanje

- Povucite  na  za odgovaranje poziva.
- Povucite  na  za odbijanje poziva.
- Povucite  na  za slanje poruke pozivatelju.
- Pritisnite tipku napajanja ili trpku glasnoće Press za isključivanje zvuka zvona, bez odbijanja poziva.

Spajanje na internet

Spojite se na Internet preko Wi-Fi mreže ili svog operatera mobilne podatkovne mreže.

Spajanje na bežičnu mrežu

1. Dotaknite **Postavke** na Početnom zaslonu ili popisu izbornika, i uključite **Wi-Fi**.
2. Otkrivene Wi-Fi mreže bit će popisane. Dotaknite željenu Wi-Fi mrežu.
3. Dotaknite **Spajanje**. Unesite lozinku ako bude potrebno.

Uključite podatkovnu vezu

1. Dotaknite **Postavke** > **Više...** > **Mobilne mreže** > **Podatci omogućeni**.
2. Uključivanje podatkovne veze.



Također možete uključiti/isključiti Wi-Fi i podatkovnu vezu u brzim postavkama. Za pristup brzim postavkama, povucite prema dolje iz gornjeg desnog kuta Početnog zaslona.

Tehničke specifikacije

Stavka	Specifikacija
Procesor	Quad Core MSM8212 Cortex A7
Memorija	8GB Flash+1GB LPDDR2, mikro SD utor podržava do 32GB
OS	Android 4.3, Jelly Bean
Frekvencija	1.2GHz
GPU	Adreno 302, up to 400Mhz
Zaslon	8" omjer 4:3 IPS, kapacitivni višedodirni zaslon (podržava do 5 točaka)
Rezolucija	1024 x 768 piksela

Veza	WCDMA + GSM (WCDMA: 900/2100; GSM: 850/900/1800/1900)
Sučelja	Micro USB 2.0, mikro SD (mikro SDHC sukladno)
Komunikacije	Wi-Fi (802.11 b/g/n)
Bluetooth	Bluetooth 4.0
Kamera	Sprijeđa 0.3MP, straga 2.0MP
GPS	Podrжан
Baterija	4300mAh Litij polimerska baterija
Dimenzije	202 x 154 x 9.95mm
Težina	430g (otprilike)

Podaci specifične apsorpcijske razine

Najviše SAR vrijednosti za PMT3287_3G pri testiranju sukladnosti po standardu bilo je **0.509 W/kg** (10g) za ICNIRP preporuku.



Kako se Prestigio proizvodi se stalno ažuriraju i poboljšavaju, softver i hardver uređaja može imati malo drugačiji izgled ili izmijenjenu funkcionalnost od predstavljene u ovim kratkim uputama.

Prestigio izjavljuje da je ovaj Multipad u skladu s osnovnim zahtjevima i relevantnim propisima propisanim od strane EU direktive 1999/5/EC. Puna verzija izjave o sukladnosti dostupna je na Prestigio stranici:

<http://www.prestigio.com/compliance>.



Da biste spriječili moguće oštećenje sluha, ne slušajte glasno na dulje vrijeme.

A csomag tartalma

- Prestigio MultiPad
- Utazó töltő
- USB-kábel
- Első lépések
- Jogi és biztonsági közlemény
- Garancialevél

A táblagép áttekintése

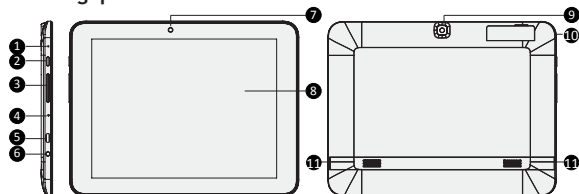

- | | |
|----------------------------|--|
| 1 Újraindító nyílás | 7 Elülső fényképezőgép |
| 2 Bekapcsoló gomb | 8 Érintőképernyő |
| 3 Hangerő gomb | 9 Hátsó fényképezőgép |
| 4 Mikrofon | 10 Memóriakártya és SIM-kártya nyílása |
| 5 Micro USB port | 11 Hangszóró |
| 6 Fejhallgató jack bemenet | |

Kezdő lépések

1. Helyezzen be egy memóriakártyát.



2. Helyezzen be egy szabványos SIM-kártyát.

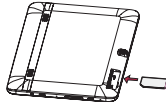

Nano SIM



Micro SIM



Standard SIM



3. A táblagép bekapcsolásához tartsa lenyomva a bekapcsoló gombot.

A táblagép feltöltése



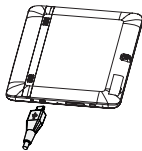

A mellékelt USB-kábel és az utazó töltő használatával csatlakoztassa táblagépét az áramforráshoz.



Kezdőképernyő

A Kezdőképernyőn több panel található. A többi panelen található alkalmazások és widgetek megtekintéséhez csúsztassa ujját jobbra vagy balra.

Az alkalmazásokon és widgeteken kívül a Kezdőképernyőn az alábbi ikonokat is megtekintheti.

Ikon	Definíció	A gomb funkciója
	Vissza	<ul style="list-style-type: none">Érintse meg a gombot, ha vissza szeretne térni a kezdőképernyőre.Érintse meg a képernyőn megjelenő billentyűzet elrejtéséhez.
	Kezdőlap	<ul style="list-style-type: none">Érintse meg a gombot, ha vissza szeretne térni a Kezdőképernyőre.
	Legutóbbi alkalmazás	<ul style="list-style-type: none">Érintse meg a legutóbbi alkalmazások listájának megnyitásához.
	Lista menü	<ul style="list-style-type: none">Érintse meg a gyárilag telepített alkalmazásokhoz való hozzáféréshez.

Az alkalmazások kezelése

Alkalmazás megnyitása

A Kezdőképernyőn vagy a lista menüben, érintse meg a megnyitni kívánt alkalmazás ikonját.

Alkalmazás ikon hozzáadása a Kezdőképernyőhöz

A lista menüben érintse meg és tartsa nyomva az alkalmazást, majd húzza a Kezdőképernyőn a megfelelő helyre.



Alkalmazás eltávolítása

Érintse meg és tartsa nyomva az alkalmazást, húzza felfelé az eltávolítás ikonra, majd engedje el, amikor az ikon pirosra vált.







Mappa létrehozása

Csoportosítsa egy mappába az alkalmazásikonokat; ehhez húzza az egyik alkalmazást a másikra.

Hívásindítás

Érintse meg a  billentyűt a tárcsázó megjelenítéséhez, és közvetlenül adja meg a számot, majd érintse meg a  billentyűt. Vagy érintse meg a kívánt számot a hívásnaplóban vagy a névjegyek közt.

Hívás fogadása vagy elutasítása

- Hívás fogadásához csúsztassa a  gombot a  ikonra.
- Hívás elutasításához csúsztassa a  gombot a  ikonra.
- Ha üzenetet szeretne küldeni a hívónak, csúsztassa a  gombot a  ikonra.
- Ha a hívást nem szeretné elutasítani, csak némitani szeretné a csörgést, akkor nyomja meg a bekapcsoló gombot vagy a hangerő gombot.

Csatlakoztatás az internethez

Csatlakoztassa készülékét az internethez egy Wi-Fi hálózaton keresztül vagy a mobilszolgáltató adatkapcsolatán keresztül.

Csatlakoztatás vezeték nélküli hálózathoz

1. Érintse meg a Kezdőképernyőn vagy a lista menüben található **Beállítások** ikont, és kapcsolja be a **Wi-Fi** opciót.
2. A készülék kilistázza az észlelt Wi-Fi hálózatokat. Érintse meg a kívánt Wi-Fi hálózatot.
3. Érintse meg a **Csatlakozás** opciót. Ha szükséges, írja be a hálózati jelszót.

Adatkapcsolat bekapcsolása

1. Érintse meg a **Beállítások** > **Továbbiak...** > **Mobilhálózatok** > **Adatok engedélyezése lehetőséget**.
2. Kapcsolja be az adatkapcsolatot.



A Wi-Fi-t és az adatkapcsolatot a Gyorsbeállítások menüben is be-/kikapcsolhatja. A Gyorsbeállítások megnyitásához csúsztassa le a Kezdőképernyő jobb felső sarkát.

Műszaki jellemzők

Cikk	Tulajdonságok
Processzor	Quad Core MSM8212 Cortex A7
Memória	8GB Flash + 1 GB LPDDR2, 32 GB-ig támogatott micro SD nyílás
Operációs rendszer	Android 4.3, Jelly Bean
Frekvencia	1,2GHz

GPU	Adreno 302, 400 Mhz-ig
Kijelző	8" képarányú 4:3 IPS, kapacitív többérintéses panel (max. 5 pontot támogat)
Felbontás	1024 x 768 pixel
Sávzélesség	WCDMA + GSM (WCDMA: 900/2100; GSM: 850/900/1800/1900)
Csatlakozófelületek	Micro USB 2.0, micro SD (micro SDHC kompatibilis)
Kommunikáció	WiFi (802.11 b/g/n)
Bluetooth	Bluetooth 4.0
Fényképezőgép	Első: 0,3 MP, hátsó: 2,0 MP
GPS	Támogatja
Elem	4300 mAh lítium-polimer akkumulátor
Méret	202 x 154 x 9,95mm
Súly	430g (kb.)

Fajlagos elnyelési arányra vonatkozó információ

Jelen PMT3287_3G típusú modell legnagyobb SAR értéke a szabványnak való megfelelő tesztelése közben **0.509 W/kg** (10g) volt az ICNIRP ajánlás szerint.

C E Mivel a Prestigio termékei folyamatosan frissülnek és fejlődnek, előfordulhat, hogy az Ön készülékén lévő szoftver, illetve a hardver kinézete vagy működése némileg eltér az ebben a rövid használati útmutatóban bemutatottól.

A Prestigio ezennel kijelenti, hogy jelen MultiPad megfelel az EU 1999/5/EK irányelve alapvető követelményeinek és a további ide vonatkozó rendelkezéseknek. A megfelelőségi nyilatkozat teljes verziója megtekinthető az alábbi helyen:
<http://www.prestigio.com/compliance>.



Az esetleges halláskárosodás elkerülése érdekében ne használja hosszú ideig nagy hangerejű mellett a készüléket.

Contenuto della confezione

- Prestigio MultiPad
- Caricabatteria da viaggio
- Cavo USB
- Guida di avvio rapido
- Avvisi legali e di sicurezza
- Scheda di garanzia

Panoramica del tablet

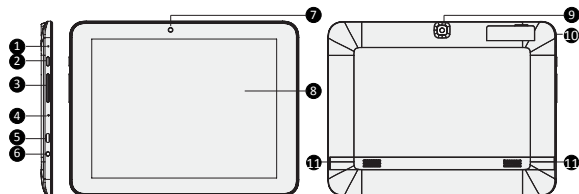

- | | | | |
|---|------------------------|----|---|
| 1 | Foro di reset | 7 | Fotocamera anteriore |
| 2 | Pulsante di accensione | 8 | Touch screen |
| 3 | Pulsante volume | 9 | Fotocamera posteriore |
| 4 | Microfono | 10 | Scheda di memoria e slot per scheda SIM |
| 5 | Porta Micro USB | 11 | Altoparlante |
| 6 | Presca per auricolare | | |

Per iniziare

1. Inserire una scheda di memoria. 2. Inserire una scheda SIM standard.

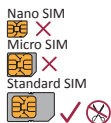
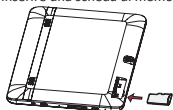

3. Premere e tenere premuto il pulsante di accensione per accendere il tablet.

Caricamento del tablet





Collegare il tablet a una presa di corrente utilizzando il cavo USB e il caricabatteria da viaggio in dotazione.



Schermata Home

La schermata Home può avere pannelli multipli. Per visualizzare le app e i widget, scorrere a sinistra o a destra.

Accanto alle app e ai widget, è inoltre possibile visualizzare le icone sottostanti sulla schermata Home.

Icona	Definizione	Funzione
	Indietro	<ul style="list-style-type: none">• Toccare per tornare alla schermata precedente.• Toccare per nascondere la tastiera su schermo.
	Home	<ul style="list-style-type: none">• Toccare per tornare alla schermata Home.
	App recente	<ul style="list-style-type: none">• Toccare per aprire l'elenco delle app recenti.
	Menu elenco	<ul style="list-style-type: none">• Toccare per accedere a tutte le app pre-installate.

Gestione delle app

Apri un'app

Sulla schermata Home o sul menu elenco, toccare l'icona di un'app per aprirla.

Aggiunta dell'icona di un'app alla schermata Home

Nel menu elenco, toccare e tenere premuta l'app e trascinarla nella posizione giusta sulla schermata Home.

Rimuovi un'app

Toccare e tenere premuta l'app, trascinarla verso l'icona di rimozione in alto e rilasciarla dopo che l'icona sarà diventata rossa.

Crea una cartella







Unisci diverse icone di app insieme trascinando un'app sull'altra.

Effettuare una chiamata

Toccare  per aprire il tastierino numerico, inserire direttamente il numero, quindi toccare

 Oppure toccare il numero desiderato dal registro chiamate o contatti.

Rispondi o rifiuta una chiamata

- Far scorrere  su  per rispondere alla chiamata.
- Far scorrere  su  per rifiutare la chiamata.
- Far scorrere  su  per inviare un messaggio al chiamante.
- Premere il pulsante di accensione o il pulsante del volume per disattivare la suoneria senza rifiutare la chiamata.

Connessione a Internet

Connettersi a Internet tramite la rete Wi-Fi o la connessione dati dell'operatore mobile.

Connessione a una rete wireless

1. Toccare **Impostazioni** sulla schermata Home o il menu elenco e attivare il **Wi-Fi**.
2. Le reti Wi-Fi rilevate saranno elencate. Connettersi alla rete Wi-Fi desiderata.
3. Toccare **Connetti**. Inserire la password di rete se necessario.

Accensione della connessione dati

1. Toccare **Impostazioni** > **Altro...** > **Reti mobili** > **Dati attivati**.
2. Attivare la connessione dati.

 È possibile attivare/disattivare il Wi-Fi e la connessione dati in Impostazioni rapide. Per accedere alle Impostazioni rapide, scorrere in basso dall'angolo in alto a destra della schermata Home.

Specifiche tecniche

Voce	Specifica
Processore	Quad Core MSM8212 Cortex A7
Memoria	8GB Flash+1GB LPDDR2, l'alloggiamento micro SD supporta fino a 32GB
SO	Android 4.3, Jelly Bean
Frequenza	1,2GHz
GPU	Adreno 302, fino a 400Mhz

Display	8" rapporto 4:3 IPS, pannello multi-touch capacitivo (supporta fino a 5 punti)
Risoluzione	1024 x 768 pixel
Banda	WCDMA + GSM (WCDMA: 900/2100; GSM: 850/900/1800/1900)
Interfacce	Micro USB 2.0, micro SD (compatibile con micro SDHC)
Comunicazioni	Wi-Fi (802.11 b/g/n)
Bluetooth	Bluetooth 4.0
Fotocamera	Anteriore 0.3MP, posteriore 2.0MP
GPS	Supporto
Batteria	4300mAh Batteria ai polimeri di litio
Dimensioni	202 x 154 x 9,95mm
Peso	430g (circa)

Informazioni sul tasso di assorbimento specifico

Il valore SAR più elevato per questo modello PMT3287_3G quando testato per la conformità è risultato **0.509 W/kg (10g)** per la raccomandazione ICNIRP.

CE Siccome i prodotti Prestigio vengono continuamente aggiornati e migliorati, il software e l'hardware del dispositivo potrebbero avere un aspetto leggermente diverso o funzionalità modificate rispetto a quelle presentate nella presente Guida di Avvio Rapido.

Con la presente Prestigio dichiara che questo MultiPad è conforme ai requisiti di base e alle altre normative applicabili previste dalla direttiva UE 1999/5/CE. La versione completa della dichiarazione di conformità è disponibile all'indirizzo:

<http://www.prestigio.com/compliance>.



Per prevenire possibili danni all'udito, non ascoltare a livelli di volume elevati per periodi prolungati.

Орауыштың іші

- Prestigio MultiPad
- USB кабелі
- Құқықтық және қауіпсіздік ескертулері
- Жол зарядтағышы
- Жылдам бастау нұсқаулығы
- Кепілдік талоны

Планшет шолуы

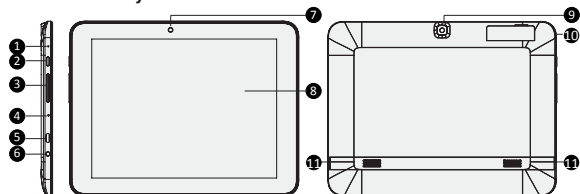

- | | |
|--------------------------------|---|
| 1 Ысыру ойығы | 7 Фронталды камера |
| 2 Қоректену батырмасы | 8 Сенсорлық экран |
| 3 Дауыс қаттылығын реттегіш | 9 Негізгі камера |
| 4 Микрофон | 10 Жадты картасы мен SIM картаға арналған бөлім |
| 5 Micro USB порты | 11 Динамик |
| 6 Құлаққаптарға арналған ұяшық | |

Іске кірісу

1. Жад картасын салыңыз.



2. Стандартты SIM картасын салыңыз.



Nano SIM



Micro SIM



Standard SIM



3. Планшетті қосу үшін қуат түймесін басып тұрыңыз.



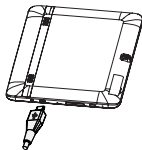

Планшетті зарядтау

Бірге жеткізілетін USB кабелі және жол зарядтағышы арқылы планшетті қуат шығысына жалғаңыз.



Басты экран

Басты экранда бірнеше тақта болуы мүмкін. Басқа тақталардағы қолданбаларды және виджеттерді қарау үшін солға немесе оңға жанап өтіңіз. Қолданбаларға және виджеттерге қоса Басты экранда төмендегі белгішелерді көре аласыз.

Белгіше	Анықтама	Функциясы
	Артқа	<ul style="list-style-type: none">Алдыңғы экранға оралу үшін түртіңіз.Экрандық пернетақтаны жасыру үшін түртіңіз.
	Басты	<ul style="list-style-type: none">Басты экранға оралу үшін түртіңіз.
	Соңғы қолданба	<ul style="list-style-type: none">Соңғы қолданбалар тізімін ашу үшін түртіңіз.
	Тізім мәзірі	<ul style="list-style-type: none">Барлық алдын ала орнатылған қолданбаларға кіру үшін түртіңіз.

Қолданбаларды басқару

Қолданбаны ашу

Басты экранда немесе тізім мәзірінде қолданбаны ашу үшін оның белгішесін түртіңіз.

Басты экранға қолданба белгішесін қосу

Тізім мәзірінде қолданбаны түртіп ұстап тұрыңыз және оны Басты экранда оң жаққа сүйреңіз.



Қолданбаны алып тастау

Қолданбаны түртіп ұстап тұрыңыз, оны жоғарыдағы алып тастау белгішесіне сүйреңіз және белгіше қызыл түске айналғаннан кейін босатыңыз.

Қалта жасау







Бір қолданбаны екіншісінің үстіне сүйреп, бірнеше қолданба белгішесін біріктіріңіз.

Қоңырау шалу

Теру тақтасын ашу үшін  опциясын түртіңіз, тікелей нөмірді енгізіп,  опциясын түртіңіз. Немесе қоңырау журналынан немесе контактілерден қажетті нөмірді түртіңіз.

K7

Қоңырауға жауап беру немесе бас тарту

- Қоңырауға жауап беру үшін  опциясын  опциясына сырғытыңыз.
- Қоңыраудан бас тарту үшін  опциясын  опциясына сырғытыңыз.
- Шалушыға хабар жіберу үшін  опциясын  опциясына сырғытыңыз.
- Қоңыраудан бас тартпай ойнайтын дыбысты өшіру үшін қуат түймесін немесе дыбыс деңгейі түймесін басыңыз.

Интернетке қосылу

Wi-Fi желісі немесе ұялы оператордың деректер қосылымы арқылы Интернетке қосылыңыз.

Сымсыз желіге қосу

1. Басты экранда немесе тізім мәзірінде **Баптаулар** опциясын түртіңіз және **Wi-Fi** қосыңыз.
2. Анықталған Wi-Fi желілері көрсетіледі. Қажетті Wi-Fi желісін түртіңіз.
3. **Қосылу** опциясын түртіңіз. Егер қажет болса, желі құпия сөзін енгізіңіз.

Деректер қосылымын қосу

1. **Баптаулар > Басқа... > Ұялы желілер > Деректер қосылған** тармағын түртіңіз.
2. Деректер қосылымын қосыңыз.



Әрі Жылдам баптауларда Wi-Fi және деректер қосылымын қосуға/өшіруге болады. Жылдам баптауларға кіру үшін Басты экранның жоғарғы оң жақ бұрышынан төмен сырғытыңыз.

Техникалық сипаттары

Элемент	Сипаттар
Процессор	Quad Core MSM8212 Cortex A7
Жад	8 Гб Flash+1 Гб LPDDR2, micro SD ұясы 32 Гб дейін қолдау көрсетеді
ОЖ	Android 4.3, Jelly Bean
Жілік	1,2 ГГц
GPU	Adreno 302, 400 МГц дейін
Дисплей	8-дюймдік 4:3 арақатынасты IPS, сыйымды көп сенсорлы тақтасы (5 нүктеге дейін қолдау көрсетеді)

KZ

Ажыратымдылық	1024 x 768 нүкте
Жолақ	WCDMA + GSM (WCDMA: 900/2100; GSM: 850/900/1800/1900)
Интерфейстер	Micro USB 2.0, micro SD (micro SDHC үйлесімді)
Байланыс	Wi-Fi (802.11 b/g/n)
Bluetooth	Bluetooth 4.0
Камера	Алдыңғы 0,3 МП, артқы 2,0 МП
GPS	Қолдау
Батарея	4300 мАс литий-полимер батареясы
Өлшемдері	202 x 154 x 9,95 мм
Салмағы	430 г (шамамен)

Белгілі бір сіңіру дәрежесі туралы ақпарат

ICNIRP ұсынысы үшін стандартқа үйлесімділігі сыналғанда PMT3287_3G үшін ең жоғары SAR мәні **0,509 Вт/кг** (10 г) болған.



Prestigio компаниясы өз өнімдерін үнемі жақсартатындықтан және жетілдіретіндіктен, осы құрылғының бағдарламалық жасақтамасы пайдаланушының қысқаша нұсқаулығында келтірілген сипаттамадан шамалы ерекшеленуі мүмкін.

Осы Prestigio құрылғысы EC 1999/5/ES директивасының талаптарына сәйкес келеді. Қосымша ақпарат алу үшін <http://www.prestigio.com/compliance> қараңыз.



Есту қабілетін зақымдап алмас үшін музыканы құлаққаптар арқылы дауыс қаттылығының жоғары деңгейінде ұзақ уақыт бойы тыңдамаңыз.

Pakuotėje

- Prestigio MultiPad
- Kelioninis įkroviklis
- USB kabelis
- Trumpas pradžios vadovas
- Teisiniai ir saugos pranešimai
- Garantijos kortelė

17

Trumpai apie planšetę

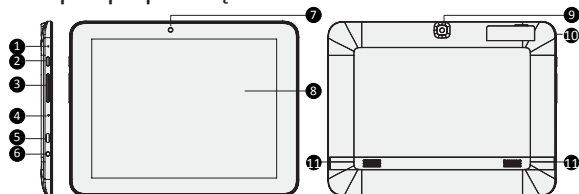

- | | |
|---------------------------|-------------------------------------|
| 1 Nustatymo iš naujo anga | 7 Priekinė kamera |
| 2 Maitinimo mygtukas | 8 Liečiamas ekranas |
| 3 Garso mygtukas | 9 Galinė kamera |
| 4 Mikrofonas | 10 Atminties ir SIM kortelių lizdai |
| 5 Micro USB prievadas | 11 Garsiakalbis |
| 6 Ausinių lizdas | |

Darbo pradžia

1. Įdėkite atminties kortelę.



2. Įdėkite įprastą SIM kortelę.

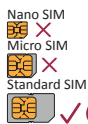

3. Paspauskite ir palaikykite nuspaudę maitinimo mygtuką, kad įjungtumėte planšetę.

Planšetės įkrovimas



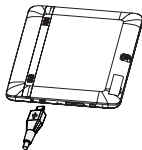

Prijunkite planšetę prie sieninio kištukinio lizdo, naudodami pridėdamą USB kabelį ir kelioninį įkroviklį.



Pagrindinis ekranas

Pagrindinį ekraną sudaro keli skydeliai. Norėdami peržiūrėti programėles ir valdikius kituose skydeliuose, braukite į kairę arba dešinę.

Be programėlių ir valdikių, pagrindiniame ekrane taip pat rasite šias piktogramas.

Piktograma	Apibrėžimas	Funkcija
	Atgal	<ul style="list-style-type: none">Bakstelėkite, kad grįžtumėte į ankstesnį ekraną.Bakstelėkite, kad paslėptumėte ekrane rodomą klaviatūrą.
	Pagrindinis	<ul style="list-style-type: none">Bakstelėkite, kad grįžtumėte į pagrindinį ekraną.
	Neseniai naudotos	<ul style="list-style-type: none">Bakstelėkite, kad atidarytumėte neseniai naudotų programėlių sąrašą.
	Sąrašo meniu	<ul style="list-style-type: none">Bakstelėkite, kad būtų parodytos visos iš anksto įdiegtos programėlės.

Programų valdymas

Atidaryti programą

Pagrindiniame ekrane arba sąrašo meniu, bakstelėkite programos piktogramą, kurią norite atidaryti.

Programos piktogramos pridėjimas ant pagrindinio ekrano

Sąrašo meniu bakstelėkite ir palaikykite programą, tada tempkite į norimą vietą pagrindiniame ekrane.



Programos pašalinimas

Bakstelėkite ir laikykite nuspaudę, tempkite piktogramą į viršų, atleiskite, kai piktograma taps raudona.

Aplanko sukūrimas







Sujunkite keletą programų piktogramų, tempkite vieną piktogramą ant kitos.

Skambinimas

Bakstelėkite  norėdami atidaryti rinkimo klaviatūrą ir tiesiogiai įveskite numerį, tada bakstelėkite  . Arba bakstelėkite norimą numerį iš telefonų knygelės.



Atsakyti arba atmesti skambutį

- Slinkite  /  , norėdami atsakyti į skambutį.
- Slinkite  /  , norėdami atmesti skambutį.
- Slinkite  /  , norėdami siųsti pranešimą skambintojui.
- Paspauskite maitinimo mygtuką arba garso mygtuką, norėdami nutildyti skambučio garsą neatmesdami skambučio.

Prisijungimas prie interneto

Prie interneto galite prisijungti per Wi-Fi tinklą arba savo mobiliojo tinklo operatoriaus prieigą.

Prisijungimas prie bevielio tinklo

1. Pagrindiniame ekrane arba sąrašo meniu bakstelėkite **Nustatymai** ir įjunkite **Wi-Fi**.
2. Aptikti Wi-Fi tinklai bus pateikti sąrašė. Bakstelėkite pageidaujimą Wi-Fi tinklą.
3. Bakstelėkite **Prisijungti**. Jeigu reikia, įveskite slaptažodį.

Duomenų ryšio įjungimas

1. Bakstelėkite **Nustatymai** > **Daugiau...** > **Mobilieji tinklai** > **Duomenų ryšys įjungtas**.
2. Įjunkite duomenų ryšį.



Wi-Fi ir duomenų ryšį taip pat galite įjungti/išjungti ir per greituosius nustatymus. Norėdami įjungti greituosius nustatymus, pagrindiniame ekrane slinkite žemyn nuo apatinio dešiniojo kampo.

Techninės specifikacijos

Punktas	Specifikacijos
Procesorius	Keturių branduolių Quad Core MSM8212 Cortex A7
Atmintis	8GB Flash+1GB LPDDR2, micro SD kortelės lizdas palaiko korteles iki 32GB
OS	Android 4.3, Jelly Bean
Dažnis	1.2GHz
GPU	Adreno 302, iki 400Mhz
Ekranas	8", 4:3 IPS, talpinis multi-touch ekranas (palaiko iki 5 taškų)

Raiška	1024 x 768 pikselių
Diapazonas	WCDMA + GSM (WCDMA: 900/2100; GSM: 850/900/1800/1900)
Sąsajos	Micro USB 2.0, micro SD (suderinamas su micro SDHC)
Ryšiai	Wi-Fi (802.11 b/g/n)
Bluetooth	Bluetooth 4.0
Kamera	Priekyje 0.3MP, gale 2.0MP
GPS	Palaikoma
Baterija	4300mAh ličio polimerų baterija
Matmenys	202 x 154 x 9.95mm
Svoris	430g (apytiksl.)

Specifinės sugerties spartos (SAR) informacija

Aukščiausia PMT3287_3G SAR vertė, nustatyta atitikimo standartui bandymų metu buvo **0.509 W/kg (10g)** pagal ICNIRP rekomendacijas.

CE Kadangi Prestigio gaminiai yra nuolat tobulinami ir atnaujinami, jūsų prietaiso programinė ir aparatinė įranga gali šiek tiek skirtis savo išvaizda arba pakeistomis funkcijomis nuo tų, kurios nurodytos šiame trumpame pradžios vadove.

Prestigio pareiškia, kad šis Multipad atitinka pagrindinius reikalavimus ir kitus atitinkamus reglamentus, išdėstytus ES direktyvoje 1999/5/EB. Pilną atitikties deklaracijos versiją galite rasti čia:

<http://www.prestigio.com/compliance>.



Siekiant išvengti galimų pakenkimų klausai, neklausykite dideliu garsu ilgą laiką.

Iepakojuma saturs

- Prestigio MultiPad
- Ceļojuma lādētājs
- USB kabelis
- Īsā pamācība
- Tiesiskie un drošības paziņojumi
- Garantijas karte

LV

Īss planšetdatora apskats

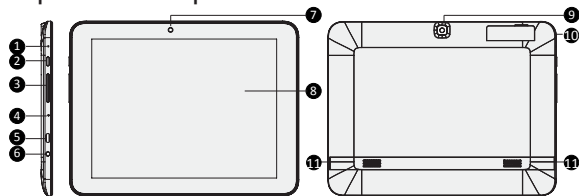

- | | | | |
|---|------------------------|----|-------------------------------------|
| 1 | Atiestates atvere | 7 | Priekšējā kamera |
| 2 | Strāvas poga | 8 | Skārienekrāns |
| 3 | Skaļuma poga | 9 | Aizmugures kamera |
| 4 | Mikrofons | 10 | Atmiņas kartes un SIM kartes ligzda |
| 5 | Mikro USB pieslēgvietā | 11 | Skaļrunis |
| 6 | Austiņu ligzda | | |

Uzsākšana

1. Ievietojiet atmiņas karti.



2. Ievietojiet standarta SIM karti.



Nano SIM



Micro SIM



Standard SIM



3. Turiet piespiestu strāvas pogu, lai ieslēgtu planšetdatoru.

Planšetdatora uzlāde



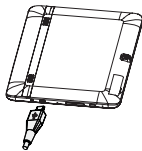

Ar USB kabeli vai iepakojumam pievienoto ceļojuma lādētāju pievienojiet planšetdatoru pie strāvas izvada.



Sākumekrāns

Sākumekrānā var būt vairāki paneļi. Lai atvērtu lietojumprogrammas un logrīkus, ar pirkstu velciet pa kreisi vai pa labi.

Sākumekrānā ir ne tikai lietojumprogrammu un logrīku, bet arī apakšējās ikonas.

Ikona	Definīcija	Funkcija
	Atpakaļ	<ul style="list-style-type: none">• Pieskarieties, lai atgrieztos iepriekšējā ekrānā.• Pieskarieties, lai paslēptu ekrāna tastatūru.
	Uz sākumu	<ul style="list-style-type: none">• Pieskarieties, lai atgrieztos sākumekrānā.
	Nesen izmantotās lietojumprogrammas	<ul style="list-style-type: none">• Pieskarieties, lai atvērtu nesen izmantoto lietojumprogrammu sarakstu.
	Izvēlņu saraksts	<ul style="list-style-type: none">• Pieskarieties, lai piekļūtu visām instalētajām lietojumprogrammām.

Lietojumprogrammu pārvaldīšana

Lietojumprogrammas atvēršana

Sākumekrānā vai izvēlņu sarakstā pieskarieties lietojumprogrammas ikonai, lai to atvērtu.

Lietojumprogrammas pievienošana sākumekrānam

Izvēlņu sarakstā pieskarieties lietojumprogrammas ikonai, turiet to un ievielciet vajadzīgajā sākumekrāna vietā.



Lietojumprogrammas noņemšana

Lai noņemtu lietojumprogrammu, pieskarieties tās ikonai un, turot to, velciet līdz ekrāna augšdaļai un atlaidiet, kad ikona kļūst sarkana.

Mapes izveidošana







Apvienojiet vairākas lietojumprogrammu ikonas, tās savēlot citu virs citas.

Zvanišana

Pieskarieties , lai atvērtu ciparu tastatūru, ievadiet numura ciparus un tad pieskarieties . Tāpat arī zvanu žurnālā vai kontaktpersonu sarakstā varat pieskarties vajadzīgajam numuram.

17

Atbilde uz zvanu vai tā noraidīšana

- Velciet  pa , lai atbildētu uz zvanu.
- Velciet  pa , lai noraidītu zvanu.
- Velciet  pa , lai zvanītājam nosūtītu īsziņu.
- Piespiediet strāvas vai skaļuma pogu, lai izslēgtu zvana skaņu, nenoraidot zvanu.

Pievienošāns internetam

Pievienojieties internetam ar Wi-Fi tīkla vai sava mobilo sakaru operatora datu pieslēguma palīdzību.

Pieslēgšanās bezvadu tīklam

1. Sākumekrānā vai izvējņu sarakstā pieskarieties **iestatījumi** un ieslēdziet **Wi-Fi**.
2. Parādīsies atrasto Wi-Fi tīklu saraksts. Pieskarieties izvēlētā Wi-Fi tīkla ikonai.
3. Pieskarieties **Savienot**. Pēc pieprasījuma ievadiet paroli.

Datu savienojuma ieslēgšana

1. Pieskarieties **iestatījumi** > **Vairāk...** > **Mobilie tīkli** > **Datu pārraides iespējošana**.
2. Datu savienojuma ieslēgšana.



Wi-Fi un datu savienojumu jūs varat ieslēgt vai atslēgt arī no ātro iestatījumu loga. Lai atvērtu ātro iestatījumu logu, sākumekrānā velciet pirkstu no labā augšējā stūra uz leju.

Tehniskā specifikācija

Objekts	Specifikācija
Procesors	Quad Core MSM8212 Cortex A7
Atmiņa	8 GB zibatmiņa + 1 GB LPDDR2; iespējams izmantot mikro SD kartes ar ietilpību līdz 32 GB
OS	Android 4.3, Jelly Bean
Takts frekvence	1,2 GHz
Grafiskais procesors	Adreno 302, līdz 400 MHz

Displejs	8 collu; attiecība 4:3 IPS, kapacitatīvs vairākpunktu skārienekrāns (līdz 5 punktiem)
Izšķirtspēja	1024 x 768 pikseļi
Frekvenču josla	WCDMA + GSM (WCDMA: 900/2100; GSM: 850/900/1800/1900)
Saskarnes	Mikro USB 2.0, mikro SD (saderīga ar mikro SDHC)
Sakari	Wi-Fi (802.11 b/g/n)
Bluetooth	Bluetooth 4.0
Kamera	Priekšējā 0,3 MP, aizmugures 2,0 MP
GPS	Atbalstīts
Akumulators	4300 mAh litija polimēra akumulators
Izmērs	202 x 154 x 9,95 mm
Masa	~ 430 g

Informācija par īpatnējo absorbcijas koeficientu

Augstākā SAR vērtība, kas tika noteikta šim PMT3287_3G modeļa tālrunim, pārbaudot tā atbilstību ICNIRP ieteikumu un standartu prasībām, bija **0.509 W/kg** (10 g).

CE Tā kā Prestigio izstrādājumi tiek pastāvīgi atjaunināti un uzlaboti, jūsu ierīces programmatūras un programmaparatūras izskats var nedaudz atšķirties vai arī tā var būt mainīta funkcionalitāte, kas var atšķirties no šajā īsajā pamācībā aprakstītās.

Ar šo Prestigio paziņo, ka šis MultiPad atbilst galvenajām ES Direktīvas 1999/5/EK un citu piemērojamo noteikumu prasībām. Pilns atbilstības deklarācijas teksts ir pieejams tīmekļa vietnē <http://www.prestigio.com/compliance>.



Lai nepieļautu iespējamus dzirdes bojājumus, skaļu mūziku neklausieties ilgstoši.

In uw verpakking

- Prestigio MultiPad
- Reislader
- USB-kabel
- Snelstartgids
- Wettelijke- en veiligheidsinformatie
- Garantiekaart

Uw tablet in één oogopslag

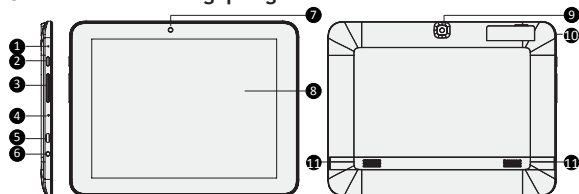

- 1 Reset gaatje
- 2 Aan/uit-knop
- 3 Volume-knop
- 4 Microfoon
- 5 Micro USB-poort
- 6 Headset-aansluiting
- 7 Camera voorkant
- 8 Touchscreen
- 9 Camera achterkant
- 10 Geheugenkaart- en SIM-kaartsleuf
- 11 Luidspreker

Aan de slag

1. Plaats een geheugenkaart.

2. Plaats een standaard SIM-kaart.

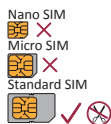

3. Druk op de aan/uit-knop en houd deze ingedrukt om uw tablet in te schakelen.

Uw tablet opladen

Sluit uw tablet aan op een stopcontact door middel van de bijgeleverde USB-kabel en reislader.

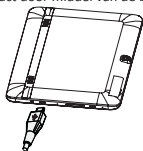

Startscherm

Het startscherm kan uit meerdere vensters bestaan. Veeg naar links of rechts om apps en widgets op andere vensters te bekijken.

Naast apps en widgets bevinden zich op het startscherm ook de onderstaande iconen.

Icoon	Naam	Functie
	Terug	<ul style="list-style-type: none">• Tik hierop om naar het vorige scherm te gaan.• Tik hierop om het on-screen toetsenbord te verbergen.
	Home	<ul style="list-style-type: none">• Aantikken om terug te gaan naar het Startscherm.
	Recente apps	<ul style="list-style-type: none">• Tik hierop om het overzicht van recente apps te openen.
	Overzichtsmenu	<ul style="list-style-type: none">• Tik hierop om toegang te krijgen tot alle vooraf geïnstalleerde apps.

Uw apps beheren

Een app openen

Tik in het startscherm of in de menulijst op een app icoon om deze te openen.

Een app-icoon aan het startscherm toevoegen

Tik in de menulijst op een app en houd deze ingedrukt, sleep de app naar de juiste plaats in het startscherm.

Een app verwijderen

Tik op de app en houd deze ingedrukt, sleep het naar het verwijderen icoon aan de bovenkant en laat het los als het icoon rood wordt.







Een map maken

Combineer meerdere app iconen door een app over een andere te slepen.

Bellen

Tik op  om het toetsenbord te openen, voer het telefoonnummer in en tik op . Of tik op het gewenste nummer in de recente gesprekken of contacten.

Een gesprek opnemen of weigeren

- Schuif  naar  om het gesprek op te nemen.
- Schuif  naar  om het gesprek te weigeren.
- Schuif  naar  om een bericht te sturen naar de beller.
- Druk op de aan/uit-knop of op de volume-knop om de ringtone uit te zetten zonder het gesprek te weigeren.

Verbinden met internet

Maak verbinding met het internet via een Wi-Fi netwerk of uw mobiele internet verbinding.

Verbinden met een draadloos netwerk

1. Tik op "Settings (Instellingen)" in het Startscherm of de menulijst en schakel **Wi-Fi** in.
2. Gedetecteerde Wi-Fi netwerken worden in een lijst weergegeven. Tik op het gewenste Wi-Fi netwerk.
3. Tik op "Connect (Verbinding maken)". Voer wanneer nodig het netwerkwachtwoord in.

Schakel de dataverbinding in

1. Tik op "Settings > More... > Mobile networks > Data enabled (Instellingen > Meer... > Mobile networks > Data ingeschakeld)".
2. Schakel de dataverbinding in.



U kunt Wi-Fi en data verbindingen ook in-/uitschakelen in "Quick Settings (Snelle Instellingen)". Schuif om de Quick Settings te openen vanuit de rechterbovenhoek van het startscherm naar beneden.

Technische specificaties

Item	Specificatie
Processor	Quad Core MSM8212 Cortex A7
Geheugen	8GB Flash+1GB LPDDR2, micro SD slot ondersteunt tot 32GB
Besturingssysteem	Android 4.3, Jelly Bean
Frequentie	1,2GHz
GPU	Adreno 302, tot 400Mhz

Beeldscherm	8" ratio 4:3 IPS, capacitive multi-touch scherm (ondersteunt tot 5 punten)
Resolutie	1024 x 768 pixels
Band	WCDMA + GSM (WCDMA: 900/2100; GSM: 850/900/1800/1900)
Interfaces	Micro USB 2.0, micro SD (micro SDHC compatibel)
Communicatie	Wi-Fi (802.11 b/g/n)
Bluetooth	Bluetooth 4.0
Camera	Voorkant 0.3MP, achterkant 2.0MP
GPS	Ondersteund
Accu	4300mAh Li-polymeer accu
Afmetingen	202 x 154 x 9,95mm
Gewicht	430g (ca.)

Informatie over de 'Specific Absorption Rate'

Bij het testen van het apparaat was de hoogste SAR-waarde onder de ICNIRP richtlijnen voor dit PMT3287_3G model **0.509 W/kg** (10g).

CE Omdat de Prestigio producten voortdurend worden geüpdatet en verbeterd, kan de software en hardware van uw apparaat er anders uitzien of een gemodificeerde functionaliteit hebben dan aangegeven in deze snelstartgids.

Prestigio verklaart hierbij dat deze MultiPad voldoet aan de fundamentele eisen en andere relevante voorschriften zoals gepubliceerd in EU-richtlijn 1999/5/EG. De volledige versie van de conformiteitsverklaring is beschikbaar op:
<http://www.prestigio.com/compliance>.



Voorkom mogelijke gehoorschade: luister niet langdurig naar geluiden met een hoog volume.

Zawartość opakowania

- Prestigio MultiPad
- Przenośna ładowarka
- Kabel USB
- Krótkie wprowadzenie
- Uwagi dotyczące prawa i bezpieczeństwa
- Karta gwarancyjna

Zwięzła charakterystyka tabletu

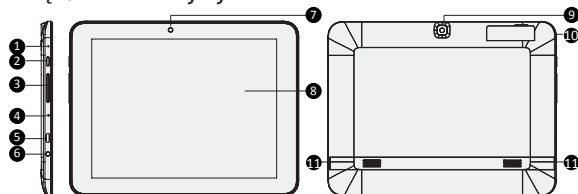

- | | | | |
|---|---|----|-----------------------------------|
| 1 | Otwór resetowania | 7 | Aparat przedni |
| 2 | Przycisk włącznika/wyłącznika zasilania | 8 | Wyświetlacz dotykowy |
| 3 | Przycisk regulacji głośności | 9 | Aparat tylny |
| 4 | Mikrofon | 10 | Gniazda karty pamięci i karty SIM |
| 5 | Port mikro-USB | 11 | Głośnik |
| 6 | Gniazdo słuchawki nagłownej | | |

Pierwsze kroki

1. Włóż kartę pamięci.



2. Włóż standardową kartę SIM.



Nano SIM



Micro SIM



Standard SIM



3. Naciśnij i przytrzymaj przycisk włączenia, aby włączyć tablet.

Ladowanie tabletu



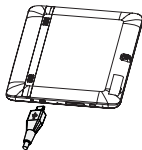

Podłącz tablet do gniazda zasilania za pomocą kabla USB i przenośnej ładowarki znajdujących się w zestawie.



Ekran startowy

Na ekranie startowym może być wyświetlanych wiele paneli. Aby wyświetlić aplikacje i widżety na innych panelach, przesuń palcem w lewo lub w prawo.

Oprócz aplikacji i widżetów na ekranie startowym widoczne są również poniższe ikony.

Ikona	Definicja	Funkcja
	Wstecz	<ul style="list-style-type: none">• Dotknij, aby powrócić do poprzedniego ekranu.• Dotknij, aby ukryć klawiaturę widoczną na ekranie.
	Start	<ul style="list-style-type: none">• Dotknij, aby powrócić do ekranu startowego.
	Ostatnio otwierana aplikacja	<ul style="list-style-type: none">• Dotknij, aby otworzyć listę ostatnio otwieranych aplikacji.
	Menu listy	<ul style="list-style-type: none">• Dotknij, aby uzyskać dostęp do wszystkich ostatnio zainstalowanych aplikacji.

Zarządzanie aplikacjami

Otwieranie aplikacji

Na ekranie startowym lub na menu listy dotknij ikony aplikacji, aby ją otworzyć.

Dodawanie ikony aplikacji na ekranie startowym

Na menu listy dotknij aplikacji i przytrzymaj ją, a następnie przeciągnij ją w prawo na ekranie startowym.



Usuwanie aplikacji

Dotknij aplikację i przytrzymaj ją, a następnie przeciągnij, aby usunąć ikonę w górnej części, i zwolnij, gdy zmieni ona kolor na czerwony.







Tworzenie folderu

Połącz kilka ikon aplikacji, przeciągając jedną na drugą.

Nawiązywanie połączenia

Dotknij ikony , aby otworzyć klawiaturę numeryczną, a następnie bezpośrednio podaj numer i dotknij przycisku . Możesz również dotknąć wybranego numeru z rejestru połączeń lub kontaktów.

Odbieranie lub odrzucanie połączenia

- Przeciągnij  do , aby odebrać połączenie.
- Przeciągnij  do , aby odrzucić połączenie.
- Przeciągnij  do , aby wysłać wiadomość do osoby dzwoniącej.
- Naciśnij przycisk włączenia lub głośności, aby wyciszyć dźwięk bez odrzucania połączenia.

Połączenie z Internetem

Połącz się z Internetem poprzez sieć Wi-Fi lub sieć przesyłu danych operatora.

Łączenie z siecią bezprzewodową

1. Dotknij ikony **Settings** (Ustawienia) na ekranie startowym lub menu listy i włącz sieć **Wi-Fi**.
2. Na liście pojawią się wykryte sieci Wi-Fi. Dotknij wybranej sieci.
3. Dotknij przycisku **Connect** (Połącz). Podaj hasło do sieci w razie konieczności.

Włączanie przesyłu danych

1. Dotknij ikony **Settings** (Ustawienia) > **More...** (Więcej...) > **Mobile networks** (Sieci mobilne) > **Data enabled** (Włączenie danych).
2. Włącz przesył danych.

 Sieć Wi-Fi i przesył danych można również włączyć w menu Quick Settings (Szybkie ustawienia). Aby uzyskać do niego dostęp, przesuń palcem w dół z prawego górnego narożnika ekranu startowego.

Dane techniczne

Element	Dane techniczne
Procesor	Quad Core MSM8212 Cortex A7
Pamięć	8 GB Flash+1 GB LPDDR2, gniazdo micro SD obsługuje do 32 GB
System operacyjny	Android 4.3, Jelly Bean
Częstotliwość	1,2 GHz
GPU	Adreno 302, do 400 Mhz

Wyświetlacz	8" 4:3 IPS, pojemnościowy panel MultiTouch (obsługuje do 5 punktów)
Rozdzielczość	1024 x 768 pikseli
Pasmo	WCDMA + GSM (WCDMA: 900/2100; GSM: 850/900/1800/1900)
Interfejsy	MicroUSB 2.0, micro SD (zgodność z micro SDHC)
Komunikacja	Wi-Fi (802.11 b/g/n)
Bluetooth	Bluetooth 4.0
Aparat	Przód 0,3 Mpx, tył 2,0 Mpx
GPS	Obsługa
Akumulator	Akumulator litowo-polimerowy o pojemności 4300 mAh
Wymiary	202 x 154 x 9,95 mm
Waga	430 g (w przybliżeniu)

Współczynnik absorpcji swoistej

Najwyższa wartość SAR zarejestrowana dla telefonu PMT3287_3G podczas sprawdzania jego zgodności z normą wynosiła **0.509 W/kg (10g)**, zgodnie z zaleceniami ICNIRP.



Ponieważ wyroby firmy Prestigio są na bieżąco unowocześniane i doskonalone, wygląd lub funkcjonalność zainstalowanego oprogramowania i/lub komponentów sprzętowych może odbiegać od opisów przedstawionych w niniejszej „Skróconej instrukcji obsługi”.

Firma Prestigio oświadcza, że przedmiotowy wyrób spełnia podstawowe wymogi i jest zgodny z innymi istotnymi uregulowaniami Dyrektywy 1999/5/WE. Pełna deklaracja zgodności jest dostępna na stronie <http://www.prestigio.com/compliance>.



By uniknąć potencjalnego uszkodzenia słuchu, należy unikać dłuższej ekspozycji na głośne dźwięki.

Conteúdo da embalagem

- MultiPad da Prestigio
- Cabo USB
- Avisos legais e de segurança
- Carregador de viagem
- Guia de introdução
- Cartão de garantia

Breve descrição do seu tablet

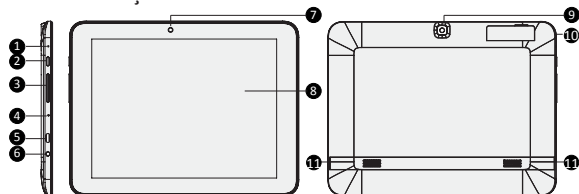

- | | |
|----------------------------|--|
| 1 Orifício de reposição | 7 Câmara dianteira |
| 2 Botão de alimentação | 8 Ecrã táctil |
| 3 Botão Volume | 9 Câmara traseira |
| 4 Microfone | 10 Cartão de memória e ranhura do cartão SIM |
| 5 Micro-porta USB | 11 Altifalante |
| 6 Tomada dos auscultadores | |

Introdução

1. Insira um cartão de memória.
2. Insira um cartão SIM comum.



Nano SIM



Micro SIM



Standard SIM



3. Prima e mantenha premido o botão de alimentação para ligar o tablet.

Carregar o tablet



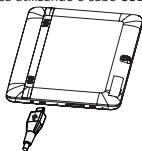

Ligue o tablet a uma tomada eléctrica utilizando o cabo USB e o carregador de viagem incluídos.



Ecrã Início

O ecrã Início pode ter vários painéis. Para ver aplicações e widgets noutros painéis, varra para a esquerda ou direita.

Além das aplicações e widgets, pode ver também os ícones indicados abaixo no ecrã Início.

Ícone	Definição	Função
	Voltar	<ul style="list-style-type: none">• Toque para voltar para o ecrã anterior.• Toque para ocultar o teclado no ecrã.
	Início	<ul style="list-style-type: none">• Toque para voltar para o ecrã Início.
	Aplicação recente	<ul style="list-style-type: none">• Toque para abrir a lista de aplicações recentes.
	Menu da lista	<ul style="list-style-type: none">• Toque para aceder a todas as aplicações instaladas anteriormente.

Gerir as suas aplicações

Abrir uma aplicação

No ecrã Início ou no menu da lista, toque num ícone de aplicação para abri-lo.

Adicionar um ícone de aplicação ao ecrã Início

No menu da lista, toque e mantenha premida a aplicação e arraste-a para o local adequado no ecrã Início.



Remover uma aplicação

Toque e mantenha premida a aplicação, arraste-a para o ícone de remoção na parte superior e liberte-a depois do ícone aparecer a vermelho.







Criar uma pasta

Combine vários ícones de aplicação em conjunto arrastando uma aplicação para cima de outra.

Efectuar uma chamada

Toque em  para abrir o painel de marcação, introduza o número directamente e, em seguida, toque em . Também pode tocar no número pretendido a partir do registo de chamadas ou contactos.

Atender ou rejeitar uma chamada

- Deslize  para  para atender a chamada.
- Deslize  para  para rejeitar a chamada.
- Deslize  para  para enviar uma chamada para o autor da chamada.
- Prima o botão de alimentação ou o botão de volume para desligar o som da chamada sem rejeitar a chamada.

Ligar à Internet

Estabeleça ligação à Internet através de uma rede Wi-Fi ou através da ligação de dados da operadora de rede móvel.

Ligar a uma rede sem fios

1. Toque em **Definições** no ecrã Início ou no menu da lista e active a **Wi-Fi**.
2. As redes Wi-Fi detectadas vão ser apresentadas. Toque na rede Wi-Fi pretendida.
3. Toque em **Ligar**. Se necessário, introduza a palavra-passe de rede.

Activar a ligação de dados

1. Toque em **Definições** > **Mais...** > **Redes móveis** > **Dados activados**.
2. Active a ligação de dados.



Também pode activar/desactivar a ligação Wi-Fi e de dados em Definições rápidas. Para aceder a Definições rápidas, deslize para baixo a partir do canto superior direito do ecrã Início.

Especificações técnicas

Item	Especificação
Processador	MSM8212 Cortex A7 Quad Core
Memória	Flash de 8 GB + LPDDR2 de 1 GB, ranhura micro SD, com capacidade máxima de 32 GB
SO	Android 4.3, Jelly Bean
Frequência	1,2GHz

GPU	Adreno 302, até 400 Mhz
Ecrã	Proporção 4:3 IPS de 8", painel multi-toque capacitivo (com capacidade máxima de 5 pontos)
Resolução	1024 x 768 pixéis
Banda	WCDMA + GSM (WCDMA: 900/2100; GSM: 850/900/1800/1900)
Interfaces	Micro USB 2.0, micro SD (compatível com micro SDHC)
Comunicações	Wi-Fi (802.11 b/g/n)
Bluetooth	Bluetooth 4.0
Câmara	Dianteira: 0,3 MP, traseira: 2,0 MP
GPS	Suporte
Bateria	Bateria de polímeros de lítio de 4300 mAh
Dimensões	202 x 154 x 9,95 mm
Peso	430 g (aprox.)

Informações sobre a taxa de absorção específica

O valor de SAR (taxa de absorção específica) para este modelo PMT3287_3G quando está testado em termos de conformidade com a norma era de **0.509 W/kg (10g)** no que respeita à recomendação da ICNIRP (Comissão Internacional para a Protecção contra as Radiações não Ionizantes).



Uma vez que os produtos da Prestigio estão sempre a ser melhorados e actualizados, o software e o hardware do seu dispositivo podem ter um aspecto ou um funcionamento ligeiramente diferentes dos apresentados no Guia de introdução.

A Prestigio informa que este Multipad está em conformidade com os requisitos básicos e outras regulamentações relevantes indicadas na directiva UE 1999/5/CE. A versão completa da declaração de conformidade está disponível em:

<http://www.prestigio.com/compliance>.



Para evitar possíveis danos auditivos, não ouça a níveis de volume elevados durante períodos prolongados.

Continutul pachetului

- Prestigio MultiPad
- Incarcator calatorie
- Cablu USB
- Scurt ghid de utilizare
- Notificari legale si de siguranta
- Certificat garantie

Tableta pe scurt

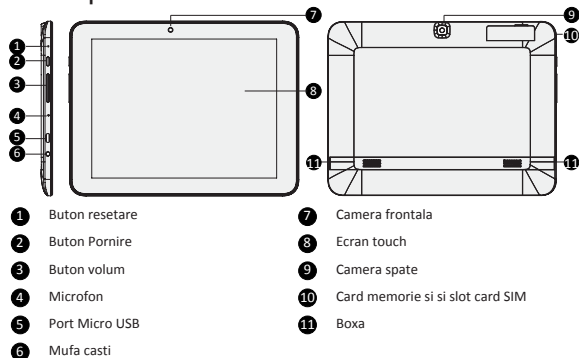

Notiuni de baza

1. Inserati un card de memorie.
2. Inserati un card SIM standard.

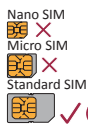
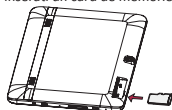

3. Apasati si tineti apasat butonul pornire pentru a deschide tableta.

Incarcare tableta



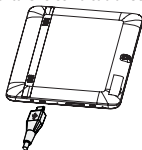

Conectati tableta la o sursa de alimentare folosind cablul USB si incarcatorul de calatorie inclus.



Ecranul Home

Ecranul Home are mai multe sectiuni. Pentru a vizualiza aplicatiile si widgeturile de pe alte ecrane, glisati stanga sau dreapta.

In afara de aplicatii si widgeturi, puteti vedea si urmatoarele iconuri de pe ecranul Home.

Icon	Definitie	Funcție
	Inapoi	<ul style="list-style-type: none">• Apasati pentru a reveni la ecranul anterior.• Apasati pentru a ascunde tastatura.
	Home	<ul style="list-style-type: none">• Apasati pentru a reveni la ecranul Home
	Aplicatii recente	<ul style="list-style-type: none">• Apasati pentru a deschide lista aplicatiilor recente.
	Lista meni	<ul style="list-style-type: none">• Apasati pentru a accesa toate aplicatiile preinstalate.

Administrare aplicatii

Deschideti o aplicatie

Pe ecranul Home sau in meniul lista, apasati pe iconul aplicatiei si deschideti-o.

Adaugati iconul aplicatiei pe ecranul Home

In meniul lista, apasati si tineti apasat pe o aplicatie si trageți-o in locul corect de pe ecranul Home.



Stergeti o aplicatie

Apasati si tineti apasat pe aplicatie, trageți pentru a sterge iconul de sus si apoi dati-i drumul cand iconul devine rosu.







Creati un folder

Combinati mai multe iconuri de aplicatii, tragand o aplicatie peste alta.

Efectuați un apel

Apasati  pentru a deschide tastatura, si introduceti numarul direct. Apasati  Sau apasati pe numarul dorit din lista de contacte.

Raspundeti sau respingeti un apel

- Glisati de la  la  pentru a raspunde la un apel.
- Glisati de la  la  pentru a respinge un apel.
- Glisati de la  la  pentru a trimite un mesaj celui care va suna.
- Apasati pe butonul pornire sau pe butonul volum pentru a opri soneria fara a respinge apelul.

Conectare la Internet

Conectati-va la Internet prin rețeaua Wi-Fi sau prin intermediul operatorului mobil.

Conectare la rețeaua wireless

1. Apasati **Setari** pe ecranul Home sau in meniul lista si porniti **Wi-Fi**.
2. Rețelele Wi-Fi detectate vor aparea in lista. Apasati pe rețeaua Wi-Fi dorita.
3. Apasati **Conectare**. Introduceti parola rețelei daca este necesar.

Porniti conectare date

1. Apasati **Setari** > **Mai mult...** > **Rețele mobile** > **Date active**.
2. Porniti conectare date.



Puteti porni/opri Wi-Fi si conectare date in Setari Rapide. Pentru a accesa Setari Rapide, glisati in jos din coltul dreapta al ecranului Home.

Specificatii tehnice

Item	Specificatie
Procesor	Quad Core MSM8212 Cortex A7
Memorie	8GB Flash+1GB LPDDR2, suporta slot pentru micro SD de pana la 32GB
SO	Android 4.3, Jelly Bean
Frecventa	1.2GHz
GPU	Adreno 302, pana la 400Mhz
Ecran	8" ratio 4:3 IPS, ecran capacitiv multi-tactil (suporta pana la 5 puncte)
Rezolutie	1024 x 768 pixeli

Banda	WCDMA + GSM (WCDMA: 900/2100; GSM: 850/900/1800/1900)
Interfete	Micro USB 2.0, micro SD (compatibil micro SDHC)
Comunicatii	Wi-Fi (802.11 b/g/n)
Bluetooth	Bluetooth 4.0
Camera	Fata 0.3MP, spate 2.0MP
GPS	Suporta
Baterie	4300mAh baterie Li-polymer
Dimensiune	202 x 154 x 9.95mm
Greutate	430g (aprox.)

Rata specifica de absorbtie a informatiei

Cea mai ridicata valoare SAR pentru PMT3287_3G obtinuta in urma testelor este **0.509 W/kg** (10g) conform recomandarilor ICNIRP.

CE Cum produsele Prestigio sunt actualizate si imbunatatite constant, partea de software si hardware a dispozitivului dumneavoastra poate aparea si functiona diferit fata de modul de prezentare din acest Scurt Ghid de Utilizare.

Prestigio declara prin prezenta ca acest dispozitiv Multipad indeplineste cerintele de baza si alte reglementari relevante stabilite de directiva EU 1999/5/EC. Versiunea completa a declaratiei de conformitate este disponibila pe:

<http://www.prestigio.com/compliance>.



Pentru a preveni deteriorarea auzului, nu ascultati la la volum ridicat pentru perioade lungi de timp.

Sadržaj pakovanja

- Prestigio MultiPad
- USB kabl
- Pravna i bezbednosna obaveštenja
- Putni punjač
- Vodič za brz početak
- Garantni list

R2

Osvrt na vaš tablet računar

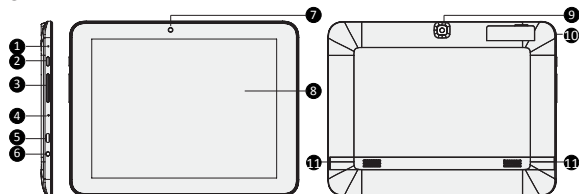

- | | | | |
|---|---|----|--|
| 1 | Rupica za resetovanje uređaja | 7 | Kamera sa prednje strane |
| 2 | Dugme za uključivanje/isključivanje uređaja | 8 | Ekran osetljiv na dodir |
| 3 | Dugme za jačinu zvuka | 9 | Kamera sa zadnje strane |
| 4 | Mikrofon | 10 | Memorijska kartica i prorez za SIM karticu |
| 5 | Mikro USB ulaz | 11 | Zvučnici |
| 6 | Ulaz za slušalice sa mikrofonom | | |

Kako početi

1. Ubacite memorijsku karticu.
2. Ubacite standardnu SIM karticu.



Nano SIM



Micro SIM



Standard SIM



3. Da biste uključili tablet računar, pritisnite i držite dugme "Power".

Kako se puni tablet računar



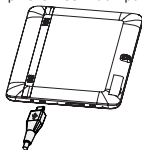

Povežite tablet sa utikačem koristeći priloženi USB kabl i putni punjač.



Početna strana

Početna strana može imati više panela. Da biste pregledli aplikacije i vidžete na drugim panelima, prevucite prstom preko ekrana ulevo ili udesno.

Pored aplikacija i vidžeta, na Početnoj strani možete videti i prostor ispod ikonica.

Ikonica	Definicija	Funkcija
	Nazad	<ul style="list-style-type: none">• Kliknite da se vratite na prethodnu stranicu.• Kliknite da sakrijete virtuelnu tastaturu.
	Home	<ul style="list-style-type: none">• Kliknite da se vratite na Početnu stranu.
	Recent app	<ul style="list-style-type: none">• Kliknite da otvorite poslednje korišćene aplikacije.
	Lista menija	<ul style="list-style-type: none">• Kliknite da pristupite već instaliranim aplikacijama.

Upravljanje aplikacijama

Kako otvoriti aplikaciju

Na početnoj strani ili na listi menija, kliknite ikonicu aplikacije da biste je otvorili.

Kako dodati ikonicu aplikacije na Početnu stranu

U listi menija, kliknite i držite željenu aplikacije a zatim je prevucite na odgovarajuće mesto na Početnoj strani.



Kako obrisati aplikaciju

Kliknite i držite aplikaciju, i prevucite do ikonice za brisanje aplikacija na vrhu ekrana i kada porcvrni, pustite aplikaciju koju želite da obrišete.

Kako se kreira folder







Napravite kombinaciju nekoliko ikonica aplikacija tako što ćete prevući nekoliko aplikacija jednu preko druge.

Obavljanje poziva

Kliknite na  da otvorite virtualni brojačnik, direktno unesite željeni broj a zatim pritisnite  . Ili kliknite na željeni broj iz liste poziva ili kontakata.

22

Javljanje ili odbijanje poziva

- Prstom povucite  do  da biste se javili na poziv.
- Prstom povucite  do  da biste odbili poziv.
- Prstom povucite  do  da biste sagovorniku poslali poruku.
- Pritisnite dugme "Power" ili "Volume" da prigušite zvuk zvona bez odbijanja poziva.

Povezivanje na internet

Povežite se na internet koristeći bežičnu mrežu ili data konekciju vašeg mobilnog operatera.

Povezivanje na bežičnu mrežu

1. Kliknite **Settings** na Početnoj strani ili na listi menija, a zatim uključite **Wi-Fi**.
2. Na ekranu će vam se pojaviti lista otkrivenih bežičnih mreža. Kliknite željenu bežičnu mrežu.
3. Kliknite **Connect**. Ukoliko je potrebno, unesti šifru.

Uključite mobilnu mrežu za prenos podataka.

1. Kliknite **Settings** > **More...** > **Mobile networks** > **Data enabled**.
2. Uključite mobilnu vezu za prenos podataka.



Takođe, možete uključiti/isključiti Wi-Fi i mobilnu mrežu za prenos podataka u okviru Brzih podešavanja (Quick Settings). Da biste pristupili Brzim podešavanjima, prevucite prstom preko ekrana iz gornjeg desnog ugla Početne stranice.

Tehnička specifikacija

Stavka	Specifikacija
Procesor	Quad Core MSM8212 Cortex A7
Memorija	8GB Flash+1GB LPDDR2, prorez za mikro SD karticu podržava kartice do 32GB
Operativni sistem	Android 4.3, Jelly Bean
Brzina	1.2GHz
Grafička kartica	Adreno 302, do 400Mhz
Ekran	8-inčni, odnos stranica 4:3 IPS, kapacitativan multi-touch panel (podržava do 5 tačaka)

Rezolucija	1024 x 768 piksela
Frekventijski opseg	WCDMA + GSM (WCDMA: 900/2100; GSM: 850/900/1800/1900)
Interfejsovi	Mikro USB 2.0, mikro SD kartica (kompabilna sa mikro SDHC karticom)
Komunikacija	Wi-Fi (802.11 b/g/n)
Bluetooth	Bluetooth 4.0
Kamera	5 prednje strane: 0.3MP, sa zadnje strane: 2.0MP
GPS	Podržan
Baterija	4300mAh litijum polimer baterija
Dimenzije	202 x 154 x 9.95mm
Težina	oko 430g

Informacije o specifičnoj stopi apsorpcije

Najviša vrednost SAR-a za PMT3287_3G prilikom testiranja na usklađenost sa standardom iznosila je **0.509 W/kg (10g)** za ICNIRP preporuku.

CE S obzirom da se proizvodi marke Prestigio stalno unapređuju i ažuriraju, ugrađeni softver i hardver na vašem uređaju može se neznatno razlikovati po izgledu ili imati nešto izmenjene funkcije od onih predstavljenih u ovom Vodiču za brz početak.

Ovim Prestigio izjavljuje da je Multipad uređaj koji je proizveden u saglasnosti sa osnovnim zahtevima i drugim relevantnim propisima Direktive 1999/5/EC Evropske Unije. Pun tekst deklaracije u usaglašenosti proizvoda dostupan je na adresi <http://www.prestigio.com/compliance>.



Radi sprečavanja mogućeg oštećenja sluha, ne slušati na jako pojačan zvuk tokom dužeg perioda.

Vsebina vašega paketa

- Prestigio MultiPad
- Potovalni napajalnik
- USB kabel
- Hitra uporabniška navodila
- Pravna in varnostna obvestila
- Garancijski list

Hitri pregled vaše naprave

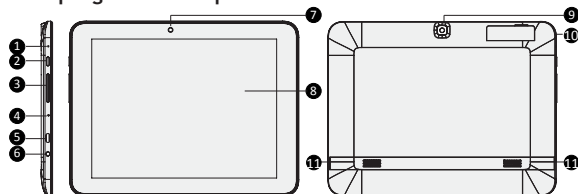

- | | |
|----------------------------|---|
| 1 Luknjica za ponastavitev | 7 Prednji fotoaparati |
| 2 Gumb za vklop | 8 Zaslona na dotik |
| 3 Gumb za glasnost | 9 Hrbtni fotoaparati |
| 4 Mikrofon | 10 Reža za spominsko kartico in kartico SIM |
| 5 Mikro USB vhod | 11 Zvočnik |
| 6 Vtičnica za slušalke | |

3.

Začetni koraki

1. Vstavite vašo pomnilniško kartico. 2. Vstavite vašo kartico SIM.

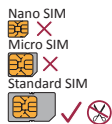
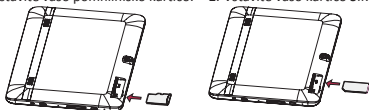

3. Pritisnite in držite gumb za vklop za vklop tablice.



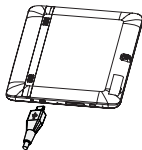

Polnjenje tablice

Priključite vašo tablico v stensko vtičnico s pomočjo USB kabla in priloženega potovalnega napajalnika.



Domači zaslon

Domači zaslon ima lahko več zaslonov. Za ogled aplikacij in pripomočkov na drugem zaslonu, povlecite s prstom v levo ali desno. Poleg aplikacij in pripomočkov, so na domačem zaslonu prikazane tudi ikone za hitri dostop.

Ikona	Definicija	Funkcija
	Nazaj	<ul style="list-style-type: none">• Tapnite za vrnitev na prejšnji zaslon.• Tapnite, če želite skriti zaslonko tipkovnico.
	Domov	<ul style="list-style-type: none">• Tapnite za vrnitev na domači zaslon.
	Nedavne aplikacije	<ul style="list-style-type: none">• Tapnite, če želite odpreti seznam nedavnih aplikacij.
	Seznam aplikacij	<ul style="list-style-type: none">• Tapnite za dostop do seznama nameščenih aplikacij.

Upravljanje aplikacij

Odpiranje aplikacije

Na domačem zaslonu ali seznamu aplikacij, tapnite ikono aplikacije, če jo želite odpreti.

Dodajte ikone aplikacije na domači zaslon

Na seznamu aplikacij, tapnite in držite aplikacijo, in jo povlecite v desno na domačem zaslonu.



Odstranitev aplikacije

Tapnite in držite aplikacijo, povlecite jo k ikoni Odstrani in spustite prst, ko se ikona obarva rdeče.

Ustvarite mapo





Združite več ikon različnih aplikacij tako, da eno aplikacijo povlečete preko druge.

Klicanje

Tapnite , da se odpre tipkovnica za klicanje, vnesite zeleno številko in nato tapnite . Ali tapnite na zeleno številko v Dnevniku ključev ali v Stikih.

S

Sprejem ali zavrnitev klica

- Povlecite od  k  za sprejem klica.
- Povlecite od  k  za zavrnitev klica.
- Povlecite od  k  za pošiljanje sporočila klicatelju
- Pritisnite gumb za vklop ali gumb za uravnavanje glasnosti, za utišanje zvonjenja brez prekinitve klica.

Povezava z internetom

Povežite se z internetom preko brezžične povezave ali preko podatkovne povezave vašega operaterja.

Povežite se z brezžičnim omrežjem

1. Tapnite **Nastavitve** na domačem zaslonu ali na seznamu aplikacij in vključite brezžično povezavo **Wi-Fi**.
2. Prikazana bodo zaznana brezžična omrežja. Tapnite na zeleno omrežje.
3. Tapnite **Poveži**. Vnesite omrežno geslo, če je to potrebno.

Vključite prenos podatkov

1. Tapnite **Nastavitve** > **Več...** > **Mobilna omrežja** > **Podatkovna povezava vključena**.
2. Vključite podatkovno povezavo.



Prav tako lahko brezžično povezavo Wi-Fi ali podatkovno povezavo vključite/izključite v hitrih nastavitvah. Za dostop do hitrih nastavitvev, iz desnega zgornjega kota na domačem zaslonu s prstom povlecite dol.

Tehnične specifikacije

Predmet	Specifikacija
Procesor	Quad Core MSM8212 Cortex A7
Pomnilnik	8GB Flash+1GB LPDDR2, reža za mikro SD podpira kartice do 32GB
OS	Android 4.3, Jelly Bean
Frekvenca	1.2GHz
GPE	Adreno 302, do 400Mhz

Zaslon	8" razmerje 4:3 IPS, kapacitiven večtočkovni zaslon na dotik (podpira do 5 točk)
Ločljivost	1024 x 768 slikovnih pik
Pas	WCDMA + GSM (WCDMA: 900/2100; GSM: 850/900/1800/1900)
Vmesniki	Mikro USB 2.0, mikro SD (združljiv z micro SDHC)
Komunikacije	Wi-Fi (802.11 b/g/n)
Bluetooth	Bluetooth 4.0
Fotoaparati	Spredaj 0.3MP, zadaj 2.0MP
GPS	Podprt
Baterija	4300mAh Litij-polimerna baterija
Dimenzije	202 x 154 x 9.95mm
Teža	430g (pribl.)

Informacije o stopnji specifične absorpcije

Najvišja izmerjena vrednost SAR za model PMT3287_3G med testiranjem na podlagi standardnih načinov uporabe, je bila **0.509 W/kg** (10g), ki je v skladu s priporočili ICNIRP.



Ker se Prestigio izdelki neprestano posodablajo in izboljšujejo, se lahko programska in strojna oprema vaše naprave nekoliko razlikuje od te, ki je opisana v tem priročniku.

Prestigio izjavlja, da ta MultiPad ustreza osnovnim zahtevam in drugim ustreznim določbam EU Direktive ,1999/5/EC. Celotna verzija direktive o skladnosti je na voljo na strani:
<http://www.prestigio.com/compliance>.



Da bi preprečili možne poškodbe sluha, ne poslušajte pri najvišji glasnosti dolgo časa.

Obsah balenia

- Prestigio MultiPad
- Cestovná nabíjačka
- USB kábel
- Krátky návod
- Právne a bezpečnostné upozornenia
- Záručný list

Stručný popis tabletu

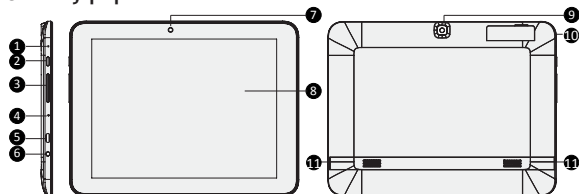

- 1 Otvor na zresetovanie
- 2 Vypínač
- 3 Tlačidlo na nastavenie hlasitosti
- 4 Mikrofón
- 5 Micro USB port
- 6 Konektor na pripojenie headsetu
- 7 Predná kamera
- 8 Dotyková obrazovka
- 9 Zadná kamera
- 10 Štrbina na pamäťovú kartu a SIM kartu
- 11 Reproduktor

Začíname

1. Vložte pamäťovú kartu.



2. Vložte štandardnú SIM kartu.



Nano SIM



Micro SIM



Standard SIM



3. Tablet zapnite podržaním vypínača.

Nabíjanie tabletu



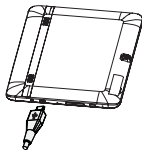

Tablet pripojte do elektrickej zásuvky prostredníctvom priloženého USB kábla a cestovej nabíjačky.



Domovská obrazovka

Domovská obrazovka môže byť rozdelená na viacero panelov. Ak chcete aplikácie a miniaplikácie zobrazíť na ostatných paneloch, potiahnite prstom doľava alebo doprava.

Okrem aplikácií a miniaplikácií môžete na domovskej obrazovke vidieť aj nasledujúce ikony.

Ikona	Názov	Funkcia
	Späť	<ul style="list-style-type: none">• Ťuknutím sa vrátite na predchádzajúcu obrazovku.• Ťuknutím skryjete klávesnicu na obrazovke.
	Domov	<ul style="list-style-type: none">• Ťuknutím sa vrátite na domovskú obrazovku.
	Naposledy spustené aplikácie	<ul style="list-style-type: none">• Ťuknutím otvoríte zoznam naposledy spustených aplikácií.
	Zoznam aplikácií	<ul style="list-style-type: none">• Ťuknutím prejdete ku všetkým predinštalovaným aplikáciám.

Správa aplikácií

Otvorenie aplikácie

Na domovskej obrazovke alebo v menu so zoznamom vyberte ikonu aplikácie a ťuknutím ju otvorte.

Pridanie ikony aplikácie na domovskú obrazovku

V menu so zoznamom ťuknite na aplikáciu a podržte na nej prst. Následne ju potiahnite na požadované miesto na domovskej obrazovke.



Odstránenie aplikácie

Ťuknite na aplikáciu a podržte na nej prst. Potiahnite ju na ikonu odstránenia v hornej časti a pustíte ju, keď ikona zmení farbu na červenú.

Vytvorenie priečinka







Potiahnutím jednej aplikácie na inú môžete zoskupiť niekoľko ikon.

Uskutočnenie hovoru

Ťuknutím na  zobrazíte číselník, na ktorom môžete priamo zadať telefónne číslo. Následne ťuknite na . Alebo ťuknite na požadované číslo zo zoznamu hovorov alebo kontaktov.

SK

Prijatie alebo odmietnutie hovoru

- Potiahnutím  na  prijmete hovor.
- Potiahnutím  na  odmietnete hovor.
- Potiahnutím  na  odošlete volajúcemu správu.
- Stlačením vypínača alebo tlačidla na ovládanie hlasitosti vypnete zvonenie bez toho, aby ste hovor odmietli.

Pripojenie k internetu

K internetu sa môžete pripojiť buď prostredníctvom Wi-Fi siete alebo dátového pripojenia mobilného operátora.

Pripojenie k bezdrôtovej sieti

1. Na domovskej obrazovke alebo v zozname aplikácií ťuknite na položku **Settings** (Nastavenia) a zapnite **Wi-Fi**.
2. Zobrazí sa zoznam dostupných Wi-Fi sietí. Ťuknite na požadovanú Wi-Fi sieť.
3. Ťuknite na položku **Connect** (Pripojiť). V prípade potreby zadajte prístupové heslo k sieti.

Zapnutie dátového pripojenia

1. Ťuknite na **Settings** (Nastavenia) > **More...** (Viac...) > **Mobile networks** (Mobilné siete) > **Data enabled** (Aktivované dátové prenosy).
2. Zapnite dátové pripojenie.



Wi-Fi a dátové pripojenie môžete tiež zapnúť a vypnúť v menu Quick Settings (Rýchle nastavenia). Menu Quick Settings (Rýchle nastavenia) zobrazíte potiahnutím smerom nadol z praveho horného rohu domovskej obrazovky.

Technické parametre

Položka	Technické údaje
Procesor	Štvorjadrový MSM8212 Cortex A7
Pamäť	8 GB flash + 1 GB LPDDR2, podpora pamäťových kariet microSD s kapacitou až 32 GB
Operačný systém	Android 4.3, Jelly Bean

Frekvencia	1,2 GHz
GPU	Adreno 302, až 400 MHz
Displej	8", pomer strán 4:3, IPS, kapacitný, multitýpkový (podporuje až 5 bodov)
Rozlíšenie	1024 x 768 obrazových bodov
Pásmo	WCDMA + GSM (WCDMA: 900/2100; GSM: 850/900/1800/1900)
Konektory	Micro USB 2.0, microSD (kompatibilný s microSDHC)
Komunikácia	Wi-Fi (802.11 b/g/n)
Bluetooth	Bluetooth 4.0
Kamera	Predná 0,3 Mpix, zadná 2,0 Mpix
GPS	Áno
Batéria	4300 mAh, lítium-polymérová
Rozmery	202 x 154 x 9,95 mm
Váha	430 g (pribl.)

Informácie o špecifickej miere absorpcie

Najvyššia hodnota SAR pre model PMT3287_3G pri testovaní zhody so štandardom podľa odporúčani ICNIRP bola **0,509 W/kg** (10g).

C E Keďže všetky zariadenia Prestigio sa neustále aktualizujú a vylepšujú, softvér a hardvér vášho zariadenia môže mať oproti popisu v tomto krátkom návode mierne odlišný vzhľad alebo upravené funkcie.

Spoločnosť Prestigio týmto prehlasuje, že tento MultiPad vyhovuje základným požiadavkám a ďalším príslušným predpisom podľa smernice EÚ 1999/5/ES. Úplné prehlásenie o zhode je dostupné na stránke: <http://www.prestigio.com/compliance>.



Aby nedošlo k možnému poškodeniu sluchu, nepočúvajte zvuk dlhodobo pri vysokej úrovni hlasitosti.

Inuti ditt paket

- Prestigio MultiPad
- USB-kabel
- Villkor och regler samt säkerhetsinformation
- Reseladdare
- Snabbstartsguide
- Garantikort

Översikt datorplatta

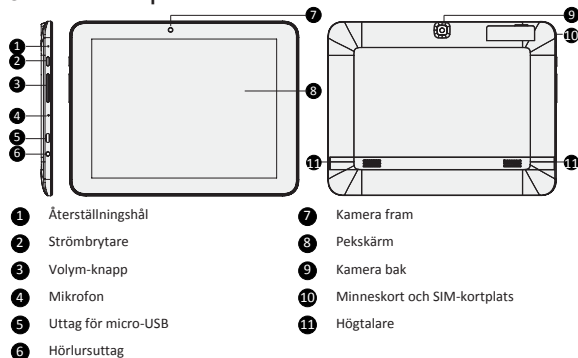

Komma igång

1. Sätt i ett minneskort.



2. Sätt in ett standardminneskort.



Nano SIM



Micro SIM



Standard SIM



3. Tryck ned och håll kvar strömbrytaren för att slå på datorplattan.



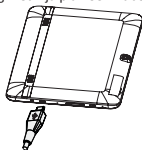

Ladda din datorplatta

Anslut datorplattan till ett vägguttag med hjälp av USB-kabeln och reseladdaren som medföljer.



Startskärm

Startskärmen kan ha flera delsidor. För att se appar och widgetar, svep åt vänster eller höger. Förutom appar och widgetar kan du också se nedanstående ikoner på startskärmen.

Ikon	Definition	Funktion
	Tillbaka	<ul style="list-style-type: none">• Klicka för att återgå till föregående skärm.• Klicka för att dölja skärmtangentbordet.
	Start	<ul style="list-style-type: none">• Klicka för att återgå till startskärmen.
	Senaste appen	<ul style="list-style-type: none">• Klicka för att öppna en lista över de senaste apparna.
	List-menyn	<ul style="list-style-type: none">• Klicka för åtkomst till alla förinstallerade appar.

Hantera dina appar

Öppna en app

Klicka på en appikon på startskärmen eller i listmenyn för att öppna den.

Lägga till en appikon på startskärmen

I listmenyn, klicka på och håll kvar appen och dra den till rätt plats på startskärmen.



Ta bort en app

Klicka och håll kvar appen, dra den överst för att ta bort det och släpp när ikonen blir röd.

Skapa en mapp







Kombinera flera appikoner tillsammans genom att dra en app över en annan.

Ringa ett samtal

Klicka på  för att öppna knappsatsen, mata in numret direkt och klicka sedan på  Eller klicka på önskat nummer i samtalsloggen eller i kontakter.

AS

Besvara eller avvisa ett samtal

- Skjut  till  för att besvara samtalet.
- Skjut  till  för att avvisa samtalet.
- Skjut  till  för att skicka ett meddelande till den uppringande.
- Tryck på strömknappen eller volymknappen för att tysta ringsignalen utan att avvisa samtalet.

Ansluta till internet

Anslut till internet antingen via Wi-Fi nätverk eller via din mobiloperatörs dataanslutning.

Anslut till ett trådlöst nätverk

1. Klicka på **Inställningar** på startskärmen eller i listmenyn och slå på **Wi-Fi**.
2. Hittade Wi-Fi nätverk kommer att listas. Klicka på önskat Wi-Fi nätverk.
3. Klicka på **Anslut**. Ange nätverkets lösenord om så krävs.

Slå på datoranslutningen

1. Klicka på **Inställningar** > **Mer...** > **Mobila nätverk** > **Data aktiverad**.
2. Slå på datoranslutningen.



Du kan också slå på/stänga av Wi-Fi och dataanslutningen i snabbinställningar. För återkomst till snabbinställningar, glid ned från övre högra hörnet på startskärmen.

Tekniska specifikationer

Post	Specifikation
Processor	Fyrkärnig MSM8212 Cortex A7
Minne	8GB Flash+1GB LPDDR2, Mikro-SD-öppning stöder upp till 32GB
OS	Android 4.3, Jelly Bean
Frekvens	1,2GHz
GPU	Adreno 302, upp till 400Mhz
Skärm	8 tum bildkvtot 4:3 IPS, kapacitiv multipeksskärm (stöder upp till 5 punkter)
Upplösning	1024 x 768 pixlar

Band	WCDMA + GSM (WCDMA: 900/2100; GSM: 850/900/1800/1900)
Gränssnitt	Mikro-USB 2.0, mikro-SD (mikro SDHC-kompatibel)
Kommunikation	WiFi (802.11 b/g/n)
Bluetooth	Bluetooth 4.0
Kamera	Front 0,3 MP, bak 2,0 MP
GPS	Support
Batteri	4300 mAh li-polymerbatteri
Mått	202 x 154 x 9,95mm
Vikt	430 g (ca)

Specific Absorption Rate Information

Det högsta SAR-värdet för denna PMT3287_3G vid test för överensstämmelse med standarden var **0.509 W/kg (10g)** för ICNIRP rekommendation.

 Prestigios produkter uppdateras och förbättras kontinuerligt, och därför kan mjukvaran och/eller hårdvaran i enheten skilja sig något åt från de som visas i denna snabbstartsguide.

Prestigio meddelar härmed att denna MultiPad överensstämmer med grundläggande krav och ytterligare relevanta bestämmelser enligt EU-direktiv 1999/5/EC. Den fullständiga versionen av denna överensstämmelseförsäkring finns på :
<http://www.prestigio.com/compliance>.



För att förhindra eventuell hörselskada, bör du inte lyssna på hög volym under långa perioder.

Paketinizin İçeriği

- Prestigio MultiPad
- Seyahat şarj cihazı
- USB kablosu
- Hızlı başlangıç kılavuzu
- Yasal ve güvenlik uyarıları
- Garanti kartı

Bir bakışta tabletiniz

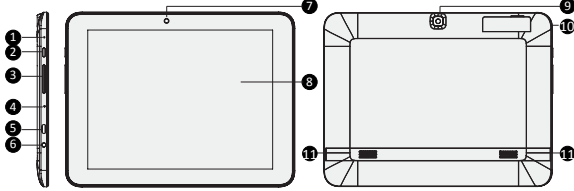

- 1 Yeniden başlatma deliği
- 2 Açma/Kapama Tuşu
- 3 Ses tuşu
- 4 Mikrofon
- 5 Mikro USB bağlantı noktası
- 6 Kulaklık girişi
- 7 Ön Kamera
- 8 Dokunmatik ekran
- 9 Arka kamera
- 10 Hafıza tuşu ve SIM kart yuvası
- 11 Hoparlör

Başlarken

1. Bir hafıza kartı yerleştirin.
2. Standart bir Sim kartı yerleştirin.

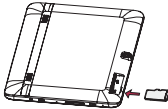

Nano SIM



Micro SIM



Standard SIM



3. Tabletinizi açmak için açma/kapama tuşuna basılı tutun.

Tabletinizin şarj edilmesi





Telefonunuzu, ürününüzle birlikte gelen USB kablosunu ya da seyahat şarj cihazını kullanarak bir güç çıkışına bağlayın.



Ana sayfa

Ana sayfa birden fazla panele sahip olabilir. Diğer panelleri görmek için, parmağınızı sola veya sağa doğru kaydırın.

Uygulamalar ve widgetlerin yanı sıra, Ana sayfada aşağıdaki simgeleri görebilirsiniz.

Simge	Tanımı	Fonksiyon
	Geri	<ul style="list-style-type: none">Bir önceki ekrana dönmek için dokununuz.Açıldığında ekran üstü klavyeyi gizlemek için dokununuz.
	Ana sayfa	<ul style="list-style-type: none">Ana sayfaya dönmek için dokununuz.
	Son kullanılan uygulamalar	<ul style="list-style-type: none">Son kullanılan uygulamalar listesini açmak için dokununuz.
	Liste menüsü	<ul style="list-style-type: none">Liste menüsünü açmak için dokununuz.

Uygulamaların yönetimi

Bir uygulamanın açılması

Ana sayfa ekranında veya liste menüsünde, açmak için bir simgeye dokununuz.

Ana sayfaya bir simge eklenmesi

Liste menüsünde bir uygulamaya dokununuz ve basılı tutun ve daha sonra bunu Ana sayfa ekranında doğru bir konuma yerleştirin.

Bir uygulamanın kaldırılması

Bir uygulamaya dokununuz ve basılı tutun ve daha sonra yukarıdaki kaldırma simgesine sürükleyin ve simge kırmızıya dönüşünce onu bırakın.

Bir klasör oluşturulması

Bir uygulamayı diğerinin üzerine sürükleyerek birçok uygulama simgesini birleştirin.

Bir telefon araması yapmak

Arama tuşlarını açmak için  simgesine dokunun, doğrudan numarayı girin ve daha sonra

 simgesine dokunun. Veya arama kaydından veya rehberden aramak istediğiniz numaraya dokunun.

Bir aramayı cevaplamak veya reddetmek

- Bir aramayı cevaplamak için  simgesini  simgesine doğru kaydırın.
- Bir aramayı reddetmek için  simgesini  simgesine doğru kaydırın.
- Arayana mesaj göndermek için  simgesini  simgesine doğru kaydırın.
- Aramayı reddetmeksizin zil sesinin sessize almak için açmak/kapama tuşuna veya ses tuşuna basın.

İnternete bağlanma

Bir Wi-Fi ağı yoluyla veya mobil şebeke operatörünüzün veri bağlantısı yoluyla internete bağlanın.

Kablosuz bir ağa bağlanma

1. Ana ekranda veya liste menüsünde **Ayarlar**'a dokunun ve **Wi-Fi** özelliğini etkinleştirin.
2. Tespit edilen Wi-Fi ağları listelenecektir. Bağlanmak istediğiniz Wi-Fi ağına dokunun.
3. **Bağlan**'a dokunun. Gerekmesi durumunda bir ağ şifresi girin.

Veri bağlantısını açın

1. Tap **Ayarlar** > **Diğer...** > **Mobil şebekeler** > **Veri etkin**.
2. Veri bağlantısını açın.



Ayrıca Hızlı Ayarlar seçeneğinden Wi-Fi ve veri bağlantısını açıp kapatabilirsiniz. Hızlı Ayarlara erişmek için, Ana Sayfanın sağ alt köşesinden yukarı doğru kaydırın.

Teknik özellikler

Öge	Özellik
İşlemci	Quad Core MSM8212 Cortex A7
Hafıza	8GB Flaş+1GB LPDDR2, mikro SD yuvası 32 GB'a kadar destekliyor
İşletim sistemi	Android 4.3, Jelly Bean
Frekans	1.2GHz
İşlemci	Adreno 302, 400Mhz'e kadar

Ekran	8 inç oran 4:3 IPS, kapasitif çok dokunuşlu panel (5 noktaya kadar destekler)
Çözünürlük	1024 x 768 piksel
Bant	WCDMA + GSM (WCDMA: 900/2100; GSM: 850/900/1800/1900)
Ara birimler	Mikro USB 2.0, mikro SD (mikro SDHC uyumlu)
İletişim	Wi-Fi (802.11 b/g/n)
Bluetooth	Bluetooth 4.0
Kamera	Ön 0.3MP, arka 2.0MP
GPS	Destekleniyor
Pil	4300mAh Lityum polimer pil
Boyutlar	202 x 154 x 9.95 mm
Ağırlık	430 gr (yaklaşık)

Özgül emilim oranı bilgisi

Standartlara uygunluk açısından değerlendirildiğinde, PMT3287_3G ürün modeli için, ICNIRP tarafından önerilen en yüksek özgül emilim oranı (SAR) **0.509 W/kg(10 gr)**'dir. Cihaz sesli arama ve veri transferine yönelik olarak iki adet (2) SIM kartı desteklemektedir.

CE Prestigio ürünleri sürekli olarak güncellendiği ve geliştirildiği için, cihazınızın donanım ve yazılımı bu Hızlı Başlangıç Kılavuzunda belirtilmiş olandan biraz farklı görünüm veya değiştirilmiş işlevselliğe sahip olabilir.

Prestigio bu MultiPad'ın 1999/5/EC sayılı AB Direktifi tarafından belirtilmiş olan temel gereksinimler ve diğer ilgili yönetmeliklere uygun olduğunu beyan eder. Uygunluk Beyanatının tam kopyası aşağıdaki adreste bulunabilir:
<http://www.prestigio.com/compliance>.



Muhtemel bir işitme hasarını önüne geçmek için, uzun süre yüksek ses seviyesinde dinlemeyin.

В упаковці

- Планшет Prestigio MultiPad
- Дорожній зарядний пристрій
- USB-кабель
- Коротка інструкція користувача
- Юридичні застереження та правила безпеки
- Гарантійний талон

Короткий огляд вашого планшета

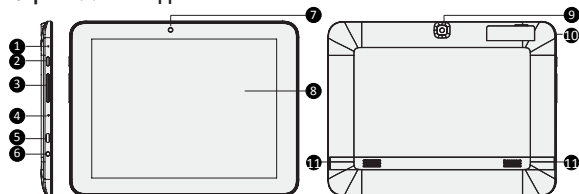

- 1 Отвір для скидання налаштувань
- 2 Кнопка живлення
- 3 Кнопка налаштування гучності
- 4 Мікрофон
- 5 Порт Micro USB
- 6 Роз'єм для навушників
- 7 Передня камера
- 8 Сенсорний екран
- 9 Задня камера
- 10 Роз'єм для карти пам'яті та SIM-карти
- 11 Динамік

Початок роботи

1. Вставте карту пам'яті.



2. Вставте стандартну SIM-карту.



Nano SIM



3. Натисніть та утримуйте кнопку живлення, щоб увімкнути ваш планшет.

Зарядка вашого планшета



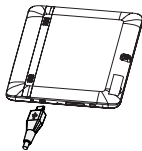

Під'єднайте планшет до розетки за допомогою USB-кабелю та зарядного пристрою, що постачаються разом із планшетом.



Домашній екран

Домашній екран містить кілька сторінок робочого столу. Для перегляду програм та віджетів на інших сторінках робочого столу проведіть пальцем зліва направо чи навпаки.

Окрім програм та віджетів, у нижній частині домашнього екрану ви можете також побачити іконки.

Іконка	Значення	Функція
	Назад	<ul style="list-style-type: none">• Натисніть, щоб повернутись до попереднього вікна.• Натисніть, щоб сховати екранну клавіатуру.
	Додому	<ul style="list-style-type: none">• Натисніть, щоб повернутись до домашнього екрану.
	Остання запущена програма	<ul style="list-style-type: none">• Натисніть, щоб відкрити перелік останніх запущених програм.
	Меню	<ul style="list-style-type: none">• Натисніть для доступу до всіх попередньо встановлених програм.

Керування програмами

Запуск програми

На Домашньому екрані чи у списку меню натисніть на іконку програми, щоб відкрити її.

Переміщення іконки програми на Домашній екран

У списку меню натисніть іконку програми та, утримуючи іконку, перетягніть її у необхідне місце на домашньому екрані.

Видалення програми

Натисніть іконку програми та, утримуючи іконку, перетягніть її вгору, на значок видалення, і відпустіть, коли вона стане червоного кольору.

Створення папки

Комбінуйте іконки кількох програм разом, перетягуючи одну програму на іншу.







Здійснення дзвінка

Натисніть , щоб відкрити панель набору номера, введіть номер, а потім натисніть .

Також можна натиснути бажаний номер у журналі дзвінків чи контактах.

11

Відповідь на дзвінок чи відхилення дзвінка

- Проведіть пальцем з  на , щоб відповісти на дзвінок.
- Проведіть пальцем з  на , щоб відхилити дзвінок.
- Проведіть пальцем з  на , щоб відправити повідомлення людині, що телефонує.
- Натисніть кнопку увімкнення чи клавішу регулювання звуку, щоб вимкнути звук дзвінка, не відхиляючи дзвінок.

Підключення до мережі Інтернет

Підключіться до мережі Інтернет через Wi-Fi чи через мережу вашого мобільного оператора.

Підключення до бездротової мережі

1. Натисніть **Налаштування** на домашньому екрані чи у списку меню та увімкніть **Wi-Fi**.
2. Відобразиться список знайдених мереж Wi-Fi. Натисніть на бажану мережу Wi-Fi.
3. Натисніть **Під'єднатись**. Введіть пароль для входу до мережі у разі необхідності.

Увімкнення передачі даних

1. Натисніть **Налаштування** > **Більше...** > **Мобільні мережі** > **Активувати передачу даних**.
2. Увімкніть передачу даних.



Ви можете також увімкнути/вимкнути Wi-Fi та передачу даних у Швидких налаштуваннях. Для доступу до Швидких налаштувань проведіть пальцем угору з нижнього правого кутка домашнього екрану.

Технічні характеристики

Елемент	Специфікація
Процесор	Quad Core MSM8212 Cortex A7
Пам'ять	8 Гб Flash-пам'яті+1 Гб LPDDR2, роз'єм для SD-карток підтримує карти до 32 Гб
ОС	Android 4.3, Jelly Bean
Частота	1,2 ГГц
Ядро процесора	Adreno 302, до 400 МГц



Дисплей	8" діапазон 4:3 IPS, емнісний мультисенсорний екран (підтримує до 5 точок)
Роздільна здатність	1024 x 768 пікселів
Стандарт	WCDMA + GSM (WCDMA: 900/2100; GSM: 850/900/1800/1900)
Інтерфейси	Мікро USB 2.0, мікро-SD (сумісний з мікро-SDHC)
Зв'язок	Wi-Fi (802.11 b/g/n)
Технологія Bluetooth	Bluetooth 4.0
Камера	Передня 0.3 МП, задня 2.0 МП
GPS	Підтримує
Акумулятор	4300 МА/г літій-полімерний акумулятор
Розміри	202 x 154 x 9,95 мм
Вага	430 г (приблизно)

Спеціальна інформація про швидкість поглинання

Найвище значення вимог гарантування безпеки для PMT3287_3G при проведенні випробувань для відповідності стандарту скло **0.509** W/kg (10r) для рекомендацій ICNIRP.



Оскільки продукти Prestigio постійно оновлюються та вдосконалюються, Ваш пристрій може мати дещо інший зовнішній вигляд та функції, ніж ті, що описані у цьому Короткому Посібнику.

Цим Prestigio заявляє, що цей MultiPad відповідає основним вимогам та іншим відповідним положенням Директиви ЄС 1999/5/ЄС. Повний текст Декларації відповідності можна знайти за веб-адресою: <http://www.prestigio.com/compliance>.



Для запобігання можливому пошкодженню слуху уникайте високого рівня гучності протягом тривалого часу.