

## Inside your package

- Prestigio MultiPad
- USB cable
- Quick start guide
- Legal and safety notices
- Travel charger
- OTG cable
- Warranty card

## Your tablet at a glance

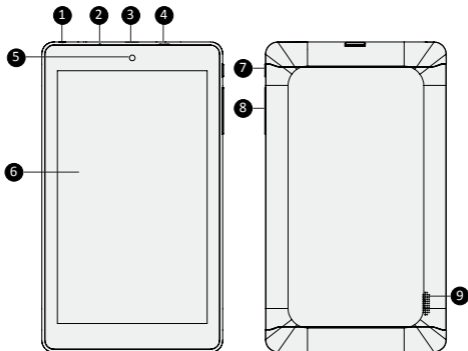

1 Headset jack

2 Microphone

3 Memory card slot

4 Micro USB port

5 Front camera







6 Touch screen

7 Power button

8 Volume button

9 Speaker

## Buttons

Button	Definition	Function
	Power	<ul style="list-style-type: none"> <li>• Press and hold to power on or off your tablet.</li> <li>• Press to lock or unlock the screen display.</li> </ul>
	Volume	<ul style="list-style-type: none"> <li>• Press to adjust the volume.</li> </ul>
	Back	<ul style="list-style-type: none"> <li>• Tap to return to the previous screen.</li> <li>• Tap to hide the onscreen keyboard when it is opened.</li> </ul>
	Home	<ul style="list-style-type: none"> <li>• Tap to return to Home screen.</li> </ul>
	Recent app	<ul style="list-style-type: none"> <li>• Tap to open the list of recent apps.</li> </ul>
	List menu	<ul style="list-style-type: none"> <li>• Tap to open the list menu.</li> </ul>

## Getting started

1. Insert a memory card.

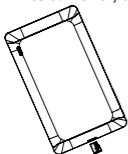

2. Press and hold the power key to turn on your tablet.

## Charging your tablet

Connect your tablet to a power outlet by using the included USB cable and travel charger.

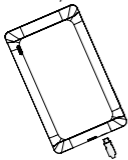

## Home screen

Your Home screen is the starting point to access all your tablet's features. Home screen can have multiple panels. To view other panels, swipe left or right.

### Add an app icon to Home screen

On the Home screen, tap  to open the list menu, tap and hold an application icon, and then drag it into a panel preview.

### Set wallpaper

1. Tap and hold the blank area on the Home screen.
2. Select one of the following: **Gallery**, **Live wallpapers** or **Wallpapers**.
3. Select an image and tap **Set wallpaper**. Or, select an image, resize it by dragging the frame, and then tap **OK**.

## Use your apps

### Open an app

- On the Home screen or list menu, tap an app icon to open it.

## Connect to the Internet

Connect to the Internet via a Wi-Fi network (if available), or a 3G Dongle connected with OTG cable.

### Connect to a wireless network

Connect the device to a Wi-Fi network to use the Internet or share media files with other devices. To use Wi-Fi, you need access to a wireless point or hotspot.

1. On the Home screen or list menu, tap **Settings**, and then tap **Wi-Fi** to turn it on.
2. Detected Wi-Fi networks will be listed in the Wi-Fi networks section.
3. Tap the desired Wi-Fi network you want to connect to.

If you select a secure network, you will be asked to enter the network key or password.

## Technical specifications

Item	Specification
Processor	Dual Core ARM Cortex A9
Memory	8GB Flash+1GB DDR3, micro SD slot supports up to 32GB
Frequency	1.0GHz
GPU	Mali 400 MP, 400Mhz
Display	7" ratio 16:9 TN, capacitive multi-touch panel (supports up to 5 points)



Resolution	1024*600 Pixels
Interfaces	Micro USB 2.0, micro SD (micro SDHC compatible)
Communications	Wi-Fi (802.11 b/g/n)
Bluetooth	Support Bluetooth 3.0
Camera	Front 0.3MP
Battery	3500mAh Li-polymer battery
Dimension	190.6*110.5*9.3mm
Weight	274g (approx.)

**C E** As Prestigio products are constantly updated and improved, your device's software and hardware may have a slightly different appearance or modified functionalities than what is presented in this quick start guide.

Prestigio hereby states that this Multipad complies to basic requirements and other relevant regulation given by the EU directive 1999/5/EC. Full version of the declaration of conformity is available on: <http://www.prestigio.com/compliance>.



Excessive exposure to loud sounds for extended periods of time may result in hearing loss.

## Комплект поставки





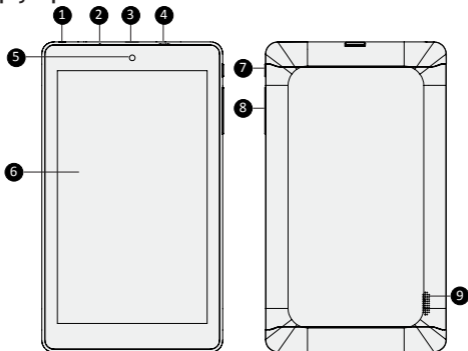

- Prestigio MultiPad
- Кабель USB
- Краткое руководство пользователя
- Инструкции по безопасности
- Сетевой адаптер
- Кабель OTG
- Гарантийный талон

## Обзор устройства



- |   |                        |   |                     |
|---|------------------------|---|---------------------|
| 1 | Разъем для наушников   | 6 | Сенсорный экран     |
| 2 | Микрофон               | 7 | Кнопка питания      |
| 3 | Разъем для карт памяти | 8 | Регулятор громкости |
| 4 | Порт Micro USB         | 9 | Динамик             |
| 5 | Фронтальная камера     |   |                     |

## Кнопки

Кнопка	Название	Функция
	Питание	<ul style="list-style-type: none"> <li>Нажмите и удерживайте, чтобы включить или выключить устройство.</li> <li>Нажмите, чтобы вкл./откл. блокировку экрана.</li> </ul>
	Громкость	<ul style="list-style-type: none"> <li>Нажмите, чтобы установить уровень громкости.</li> </ul>
	Назад	<ul style="list-style-type: none"> <li>Нажмите для возврата к предыдущему экрану.</li> <li>Нажмите, чтобы скрыть экранную клавиатуру, если она открыта.</li> </ul>
	Главное меню	<ul style="list-style-type: none"> <li>Возврат в главное меню.</li> </ul>
	Недавние приложения	<ul style="list-style-type: none"> <li>Нажмите, чтобы открыть список недавних приложений.</li> </ul>
	Меню списка	<ul style="list-style-type: none"> <li>Нажмите, чтобы открыть меню списка.</li> </ul>

## Начало работы

1. Вставьте карту памяти.

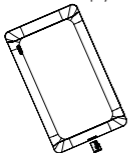

2. Нажмите и удерживайте кнопку включения питания на Вашем устройстве.

## Зарядка устройства

Подключите планшет к источнику питания при помощи кабеля USB и сетевого адаптера.

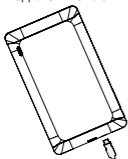

## Главное меню

Главное меню – начальный экран для получения доступа ко всем приложениям и функциям Вашего устройства. Главное меню может иметь несколько страниц, для их просмотра прокрутите экран влево или вправо.

### Добавление приложений в главное меню

В главном меню нажмите , чтобы открыть список меню. Нажмите и удерживайте иконку приложения, а затем переместите ее на панель предварительного просмотра.

### Установка фона рабочего стола

1. Нажмите и удерживайте палец в любой пустой области главного меню.
2. Выберите: **Галерея**, **Живые обои** или **Обои**.
3. Выберите изображение и нажмите **Установить фон рабочего стола (обои)**. Или выберите изображение, измените его размер, переместив рамку, а затем нажмите **OK**.

## Использование приложений

### Открыть приложение

- В главном меню выберите приложение и откройте его.

## Подключение к сети Интернет

Подключение к сети Internet через сеть Wi-Fi (если доступна) или посредством 3G модема при помощи кабеля OTG.

### Подключение к беспроводной сети

Вы можете использовать подключение к сети Wi-Fi для получения доступа к сети Интернет. Для подключения к сети Wi-Fi необходимо подключиться к точке доступа.

1. В главном меню или списке приложений нажмите **Настройки**, затем нажмите **Wi-Fi** и включите соединение.
2. Обнаруженные сети Wi-Fi будут перечислены в списке.
3. Выберите сеть для подключения к ней.

При выборе защищенной сети от Вас потребуются ввод ключа сети и пароля.

## Технические характеристики

Пункт	Технические характеристики
Процессор	Dual Core ARM Cortex A9
Память	8GB Flash+1GB DDR3, поддержка micro SD до 32GB
Частота	1.0GHz

GPU	Mali 400 MP, 400Mhz
Экран	7" ratio 16:9 TN, ёмкостный «мульти-тач» (до 5 точек)
Разрешение	1024*600 точек
Интерфейсы	Micro USB 2.0, micro SD (совмест. с micro SDHC)
Соединения	Wi-Fi (802.11 b/g/n)
Bluetooth	Поддержка Bluetooth 3.0
Камера	Фронтальная - 0.3 Мп.
Батарея	3500 мА/ч литий-полимерная
Габариты	190.6*110.5*9.3 мм
Вес	274 гр. (без батареи, приблиз.)

 Поскольку компания Prestigio постоянно улучшает и модернизирует свою продукцию, внешний вид данного устройства, а также его функции могут незначительно отличаться от описанных в данном руководстве.

Данное устройство Prestigio соответствует требованиям директивы ЕС 1999/5/ES. Для получения дополнительной информации см.:

<http://www.prestigio.com/compliance>.



Чтобы не допустить повреждения слуха, не слушайте музыку в наушниках на высоком уровне громкости в течение длительного времени.

## فتح العبوة

- شاحن السفر
- Prestigio MultiPad
- كابل USB
- دليل البدء السريع
- بطاقة الضمان
- الإشعارات القانونية وإشعارات السلامة

AR

## لمحة سريعة حول جهازك الكفي

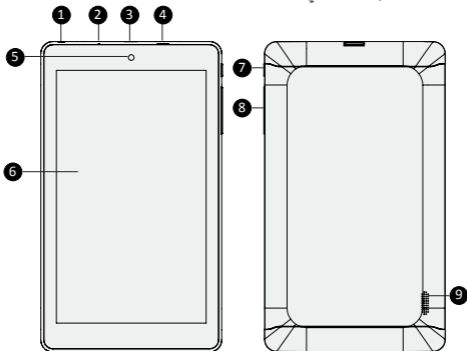

6 الشاشة اللمسية

1 مقبس سماعة الرأس

7 زر التشغيل

2 الميكروفون

8 زر مستوى الصوت

3 فتحة بطاقة الذاكرة

9 السماعة الخارجية

4 منفذ USB مصغر

5 الكاميرا الأمامية

## الأزرار

الزر	التعريف	الوظيفة
	الطاقة	<ul style="list-style-type: none"> <li>• اضغط عليه مع الاستمرار لتشغيل الجهاز الكفي أو إيقاف تشغيله.</li> <li>• اضغط عليه لقفّل الشاشة أو إلغاء قفلها.</li> </ul>
	مستوى الصوت	<ul style="list-style-type: none"> <li>• اضغط عليه لضبط مستوى الصوت.</li> </ul>
	رجوع	<ul style="list-style-type: none"> <li>• انقر فوقه للعودة إلى الشاشة السابقة.</li> <li>• انقر فوقه لإخفاء لوحة المفاتيح على الشاشة عندما يتم فتحها.</li> </ul>
	الرئيسية	<ul style="list-style-type: none"> <li>• انقر فوقه للعودة إلى الشاشة الرئيسية.</li> </ul>
	التطبيقات لأخيرة	<ul style="list-style-type: none"> <li>• انقر فوقه لفتح قائمة بأخر تطبيقات تم فتحها.</li> </ul>
	قائمة القائمة	<ul style="list-style-type: none"> <li>• انقر فوقه لفتح قائمة القائمة.</li> </ul>

## بدء الاستخدام

1. أدخل بطاقة ذاكرة.

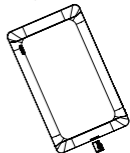

2. اضغط مع الاستمرار على مفتاح الطاقة لتشغيل جهازك الكفي.

## شحن الجهاز الكفي

قم بتوصيل جهازك الكفي بمقبس الطاقة باستخدام كابل USB المضمن وشاحن السفر.

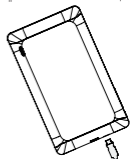

## الشاشة الرئيسية

تعتبر الشاشة الرئيسية هي نقطة البدء للوصول إلى جميع ميزات الجهاز الكففي. ويمكن أن تكون الشاشة الرئيسية لو حات متعددة. ولعرض اللوحات الأخرى، اسحب إلى اليسار أو اليمين. إضافة رمز لتطبيق إلى الشاشة الرئيسية

من الشاشة الرئيسية، انقر فوق  لفتح قائمة القائمة، انقر مع الاستمرار فوق رمز أحد التطبيقات، ثم اسحبه إلى معاينة اللوحة.

### تعيين الخلفية

- 1 انقر مع الاستمرار فوق منطقة فارغة في الشاشة الرئيسية.
- 2 حدد إحدى الخيارات التالية: الأستوديو، خلفيات مباشرة، خلفية فيديو أو الخلفيات.
- 3 حدد إحدى الصور، ثم انقر فوق تعيين خلفية. أو حدد إحدى الصور، وقم بتغيير حجمها بسحبها من الإطار، ثم انقر فوق تم.

## استخدام التطبيقات

### فتح أحد التطبيقات

- من الشاشة الرئيسية أو القائمة الرئيسية، حدد رمز أحد التطبيقات لفتحه.

## الاتصال بالإنترنت

اتصل بالإنترنت عبر شبكة Wi-Fi (إن وُجدت) أو Dongle الجيل الثالث المتصل بكابل OTG.

### الاتصال بشبكة لاسلكية

- قم بتوصيل الجهاز بشبكة Wi-Fi لاستخدام الإنترنت أو مشاركة ملفات الوسائط مع الأجهزة الأخرى. لاستخدام Wi-Fi، يجب عليك الوصول إلى نقطة لاسلكية أو نقطة اتصال.
1. من الشاشة الرئيسية أو قائمة القائمة، انقر فوق الإعدادات، ثم انقر فوق Wi-Fi لتشغيلها.
  2. سيتم سرد شبكات Wi-Fi المكتشفة في قسم شبكات Wi-Fi.
  3. انقر فوق شبكة Wi-Fi التي تريد الاتصال بها.
- إذا اخترت شبكة محمية، فستتم مطالبتك بإدخال مفتاح الشبكة أو كلمة المرور الخاصة بها.

## المواصفات الفنية

العنصر	المواصفات
المعالج	ARM Cortex A9 ثنائي النواة
الذاكرة	8 غيغابايت Flash + 1 غيغابايت DDR3، وفتحة micro SD تدعم حتى 32 غيغابايت
التردد	1.0 جيجا هرتز
GPU	Mali 400 ميغابكسل، 400 ميغا هرتز

الشاشة	7 بوصة بنسبة 16:9 TN، ولوحة متعددة اللمس بتقنية capacitive (تدعم حتى 5 نقاط)
الدقة	600*1024 بكسل
واجهات التوصيل	واجهة micro USB 2.0، واجهة micro SD (تتوافق مع micro SDHC)
الاتصالات	Wi-Fi (802.11 b/g/n)
Bluetooth	يدعم Bluetooth 3.0
الكاميرا	الأمامية 0.3 ميجا بكسل
البطارية	بطارية ليثيوم بوليمر 3500 ميلي أمبير
الأبعاد	190.6*110.5*9.3 مم
الوزن	274 جم (البطارية) (تقريباً)

 مع التحديثات والتحسينات التي تطرأ باستمرار على منتجات Prestigio، قد تظهر برامج جهازك ومكوناته بشكل مختلف قليلاً أو يحتوي على وظائف معذلة مقارنة بما هو مبين في دليل البدء السريع الذي بين يديك.

تعلن Prestigio هنا أن جهاز Multipad هذا يتوافق مع المتطلبات الأساسية واللوائح ذات الصلة الأخرى التي نصت عليها توجيهات الاتحاد الأوروبي رقم EC/1999/5. يمكن العثور على النسخة الكاملة من إعلان المطابقة على الموقع: <http://www.prestigio.com/compliance>

لتجنب احتمال فقدان السمع، لا تستمع بمستويات صوت عالية لفترات طويلة.



## Когато отворите вашия пакет

- Prestigio MultiPad
- USB кабел
- Кратко ръководство
- Съвети за безопасност, правни въпроси
- Зарядно устройство
- OTG кабел
- Гаранционна карта

## Вашият таблет с един поглед

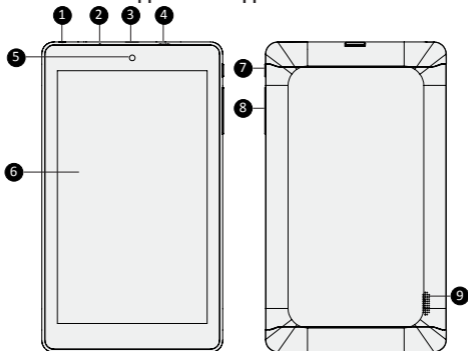

1 Вход за слушалки

2 Микрофон

3 Слот за карти памет

4 Micro USB порт

5 Предна камера





6 Сензорен екран

7 Бутон захранване

8 Бутон за силата на звука

9 Говорител

## Бутони

Бутон	Определение	Функция
	Захранване	<ul style="list-style-type: none"> <li>Натиснете и задръжете, за да включите/изключите вашия таблет.</li> <li>Натиснете, за да заключите или отключите екрана.</li> </ul>
	Сила на звука	<ul style="list-style-type: none"> <li>Натиснете, за да настроите силата на звука.</li> </ul>
	Назад	<ul style="list-style-type: none"> <li>Докоснете, за да се върнете в предишния екран.</li> <li>Докоснете, за да скриете екранната клавиатура, когато е показана.</li> </ul>
	Начален екран	<ul style="list-style-type: none"> <li>Докоснете, за да се върнете в Началния екран.</li> </ul>
	Последни приложения	<ul style="list-style-type: none"> <li>Докоснете, за да отворите списък с последните отворяни приложения.</li> </ul>
	Списък меню	<ul style="list-style-type: none"> <li>Докоснете, за да отворите списъка на менюто.</li> </ul>

## Първи стъпки

1. Поставете карта памет.

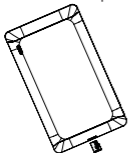

2. Натиснете и задръжете бутон Захранване, за да включите вашия таблет.

## Зареждане на вашия таблет

Свържете вашия таблет към източник на захранване посредством включени в комплекта USB кабел и зарядното устройство.

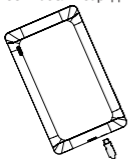

## Начален екран

Вашият Начален (Home) екран е началната точка за достъп до всички функции на таблета. Началният екран може да има няколко панела/страници. За да видите другите страници, плъзнете със замах пръст наляво или надясно.

### Добавяне на икона с приложение в Началния екран

В Началния екран докоснете , за да отворите списъка с приложения, докоснете и задръжте икона на приложение, и след това я провлачете в даден панел.

#### Поставяне на тапет

1. Докоснете и задръжте пръст върху празно място на Началния екран.
2. Изберете една от следните възможности: **Галерия**, **Живи тапети** или **Тапети**.
3. Изберете изображение и докоснете **Постави тапет**. Или изберете изображение, преоразмерете го с провлачане на рамката, и после докоснете **OK**.

## Използване на приложения

### Отваряне на приложение

- В Началния екран или главното меню, докоснете икона на приложение, за да го отворите.

## Свързване към Интернет

Свържете се към Интернет с помощта на Wi-Fi мрежа (ако има налична) или с 3G донгъл свързан с устройството чрез OTG кабел.

### Свързване към безжична мрежа

Свържете устройството към безжична мрежа, за да използвате Интернет, или да споделяте мултимедийни файлове с други устройства. За да използвате Wi-Fi комуникация, трябва да се свържете с точка за достъп или хотспот .

1. В Началния екран или списъка с приложения, докоснете **Настройки**, и след това **Wi-Fi** за да включите комуникацията.
2. Детектираните Wi-Fi мрежи ще бъдат показани в панела на Wi-Fi мрежите.
3. Докоснете желаната Wi-Fi мрежа, към която искате да се свържете.

Ако сте избрали защитена мрежа, ще бъдете поканени да въведете ключа или паролата на тази мрежа.

## Технически спецификации

Компонент	Спецификации
Процесор	Двудрен ARM Cortex A9
Памет	8GB вътрешна флаш-памет + 1GB DDR3 RAM, micro SD слотът поддържа до 32GB
Тактова честота	1,0 GHz

Графичен процесор	Mali 400 MP, 400Mhz
Дисплей	7-инчов, съотношение 16:9, TN, кондензаторен мулти-тъч екран (поддържа до 5 точки на допир)
Резолюция	1024 x 600 пиксела
Интерфейси	Micro USB 2.0, micro SD (micro SDHC съвместимост)
Комуникации	Wi-Fi (802.11 b/g/n)
Bluetooth	Поддържа Bluetooth 3.0
Камера	Предна, 0,3 мегапиксела
Батерия	3500mAh, Литиево-полимерна батерия
Размери	190,6 x 110,5 x 9,3mm
Тегло	Около 274g (с батерията)

**CE** Тъй като продуктите на Prestigio непрекъснато се обновяват и подобряват, софтуерът и хардуерът на вашето устройство може да изглеждат малко по-различно или да имат леко променена функционалност от описаните в това Кратко ръководство.

С настоящето Prestigio декларира, че този Multipad съответства на основните изисквания и релевантните нормативни актове, зададени от Директивата на ЕС 1999/5/ЕС. Пълният вариант на Декларацията за съответствие можете да намерите на:

<http://www.prestigio.com/compliance>



За да предотвратите възможността от увреждане на слуха си, моля, не слушайте продължително време при високи нива на звука.

## Otevřete balení





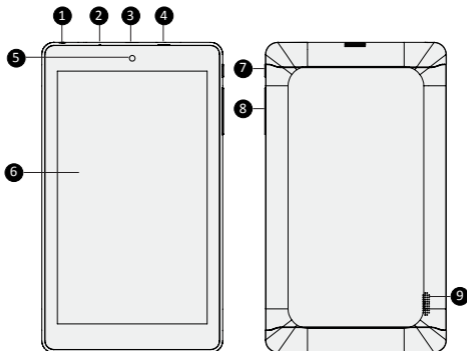

- Prestigio MultiPad
- USB kabel
- Stručný návod k obsluze
- Právní a bezpečnostní upozornění
- Cestovní nabíječka
- OTG kabel
- Záruční list

## Přehled tabletu



- |   |                          |   |                     |
|---|--------------------------|---|---------------------|
| 1 | Konektor sluchátek       | 6 | Dotyková obrazovka  |
| 2 | Mikrofon                 | 7 | Tlačítko napájení   |
| 3 | Slot pro paměťovou kartu | 8 | Tlačítko hlasitosti |
| 4 | Konektor Micro USB       | 9 | Reproduktor         |
| 5 | Přední fotoaparát        |   |                     |

## Tlačítka

Tlačítko	Definice	Funkce
	Napájení	<ul style="list-style-type: none"> <li>Stisknutím a podržením zapnete nebo vypnete tablet.</li> <li>Stisknutím zamknete nebo odemknete obrazovku.</li> </ul>
	Hlasitost	<ul style="list-style-type: none"> <li>Stisknutím upravíte hlasitost.</li> </ul>
	Zpět	<ul style="list-style-type: none"> <li>Klepnutím se vrátíte na předchozí obrazovku.</li> <li>Je-li otevřená klávesnice na obrazovce, klepnutím na toto tlačítko ji skryjete.</li> </ul>
	Domů	<ul style="list-style-type: none"> <li>Klepnutím se vrátíte na domovskou obrazovku.</li> </ul>
	Nedávno spuštěné aplikace	<ul style="list-style-type: none"> <li>Klepnutím otevřete seznam nedávno spuštěných aplikací.</li> </ul>
	Výpis nabídky	<ul style="list-style-type: none"> <li>Klepnutím otevřete výpis nabídky.</li> </ul>

## Začínáme

1. Vložte paměťovou kartu.

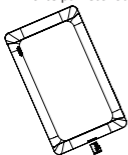

2. Stisknutím a podržením tlačítka napájení zapnete tablet.

## Nabíjení tabletu

Připojte tablet k elektrické zásuvce pomocí přibaleného USB kabelu a cestovní nabíječky.

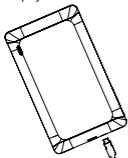

## Domovská obrazovka

Domovská obrazovka je počátečním bodem, z něhož lze přistupovat ke všem funkcím vašeho tabletu. Domovská obrazovka se skládá z několika panelů. Na další panely se dostanete přetažením vlevo nebo vpravo.

### Přidání ikony aplikace na domovskou obrazovku

Na domovské obrazovce klepnutím na  otevřete vyskakovací nabídku, klepněte na ikonu aplikace a podržte ji, načež ji přetáhněte na náhled panelu.

### Nastavení tapety

1. Klepněte na prázdné místo na domovské obrazovce a podržte jej stisknuté.
2. Zvolte jednu z těchto možností: **Galerie**, **Živé tapety** nebo **Tapety**.
3. Vyberte obrázek a klepněte na volbu **Nastavit tapetu**. Nebo vyberte obrázek, přetažením rámu změňte jeho velikost a poté klepněte na volbu **OK**.

## Použití aplikací

### Otevření aplikace

- Na domovské obrazovce nebo v hlavní nabídce otevřete aplikaci tím, že klepnete na její ikonu.

## Připojení k internetu

Připojení k internetu lze provést prostřednictvím sítě Wi-Fi (je-li k dispozici), nebo externího modulu 3G připojeného pomocí kabelu OTG.

### Připojení k bezdrátové síti

Chcete-li využívat služeb internetu nebo sdílet soubory s jinými zařízeními, připojte zařízení k síti Wi-Fi. Pokud chcete použít Wi-Fi, potřebujete přístup k bezdrátovému přístupovému bodu či hotspotu.

1. Na domovské obrazovce nebo ve výpisu nabídky klepněte na volbu **Nastavení** a následně klepnutím na volbu **Wi-Fi** zapněte Wi-Fi.
2. Zjištění sítě Wi-Fi budou uvedeny v části sítě Wi-Fi.
3. Klepněte na požadovanou síť Wi-Fi, ke které se chcete připojit.

Pokud jste vybrali zabezpečenou síť, budete vyzváni k zadání síťového klíče a hesla.

## Technické parametry

Položka	Specifikace
Procesor	Dvoujádrový ARM Cortex A9
Paměť	8 GB Flash + 1 GB DDR3, slot pro micro SD karty podporuje karty o kapacitě až 32 GB
Frekvence	1,0 GHz

Grafický procesor	Mali 400 MP, 400 MHz
Displej	7" TN panel s poměrem stran 16 : 9, kapacitní multit dotykový panel (podpora až 5 bodů)
Rozlišení	1024 × 600 pixelů
Rozhraní	Micro USB 2.0, micro SD (kompatibilní s micro SDHC)
Komunikace	Wi-Fi (802.11 b/g/n)
Bluetooth	Podpora Bluetooth 3.0
Fotoaparát	Přední 0,3Mpx
Baterie	3500mAh Li-Pol baterie
Rozměry	190,6 × 110,5 × 9,3 mm
Hmotnost	274 g (s baterií) (přibl.)



Produkty od společnosti Prestigio jsou neustále aktualizovány a zlepšovány, takže se může vzhled vašeho zařízení a jeho funkce drobně lišit od toho, co je prezentováno v tomto Stručném návodu k obsluze.

Společnost Prestigio tímto prohlašuje, že toto zařízení Multipad vyhovuje základním požadavkům a dalším příslušným nařízením stanoveným směrnici EU 1999/5/ES. Úplné znění prohlášení o shodě je k dispozici na adrese:

<http://www.prestigio.com/compliance>.



Chcete-li předejít možnému poškození sluchu, neposlouchejte delší časové úseky velmi hlasitou hudbu a jiné zvuky.

## Öffnen Sie die Verpackung

- Prestigio MultiPad
- USB-Kabel
- Schnellstartanleitung
- Anmerkungen zu Gesetz und Sicherheit
- Reiseladegerät
- OTG-Kabel
- Garantiekarte



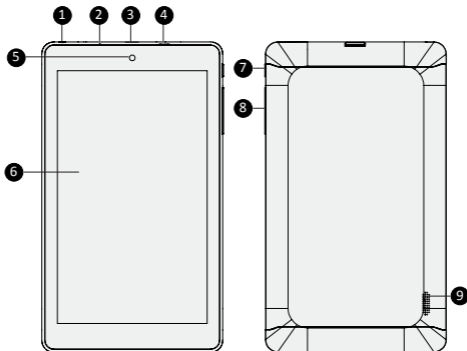



## Ihr Tablet-PC auf einem Blick



- |   |                              |   |                  |
|---|------------------------------|---|------------------|
| 1 | Headset-Buchse               | 6 | Touchscreen      |
| 2 | Mikrofon                     | 7 | Netztaaste       |
| 3 | Steckplatz für Speicherkarte | 8 | Lautstärke-Taste |
| 4 | Micro-USB-Anschluss          | 9 | Lautsprecher     |
| 5 | Vordere Kamera               |   |                  |



## Tasten

Taste	Definition	Funktion
	Netztaste	<ul style="list-style-type: none"><li>• Zum Ein- und Ausschalten Ihres Tablets gedrückt halten.</li><li>• Zu Sperren oder Entsperren der Bildschirmanzeige drücken.</li></ul>
	Lautstärke	<ul style="list-style-type: none"><li>• Drücken, um die Lautstärke einzustellen.</li></ul>
	Back	<ul style="list-style-type: none"><li>• Tippen Sie darauf, um zum vorigen Bildschirm zurückzukehren.</li><li>• Tippen Sie darauf, um die Onscreen-Tastatur ggf. auszublenden.</li></ul>
	Home	<ul style="list-style-type: none"><li>• Tippen Sie darauf, um zum Start-Bildschirm zurückzukehren.</li></ul>
	Zuletzt verwendete App	<ul style="list-style-type: none"><li>• Tippen Sie darauf, um die Liste der zuletzt verwendeten Apps zu öffnen.</li></ul>
	Listenmenü	<ul style="list-style-type: none"><li>• Tippen Sie darauf, um das Listenmenü zu öffnen.</li></ul>

## Erste Schritte

1. Stecken Sie eine Speicherkarte ein.

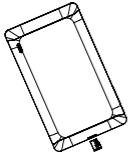

2. Halten Sie die Netztaste gedrückt, um Ihren Tablet-PC anzuschalten.

## Aufladen Ihres Tablet-PCs

Schließen Sie Ihren Tablet-PC mit dem beigegeführten USB-Kabel und dem Reiseladegerät an eine Stromsteckdose an.

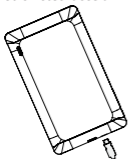

## Start-Bildschirm

Ihr Start-Bildschirm ist der Ausgangspunkt zum Zugriff auf alle Funktionen des Tablet-PCs. Der Start-Bildschirm kann aus mehreren Feldern bestehen. Um sich weitere Felder anzusehen, schlagen Sie nach links oder rechts.

### Eine App zum Start-Bildschirm hinzufügen

Tippen Sie auf dem Start-Bildschirm auf , um das Listen-Menü zu öffnen, halten Sie ein App-Symbol angetippt und ziehen es dann in eine Feldvorschau.

### Hintergrund einstellen

1. Halten Sie den schwarzen Bereich auf dem Start-Bildschirm angetippt.
2. Wählen Sie eines der folgenden Elemente: **Gallery**, **Live wallpapers** oder **Wallpapers**.
3. Wählen Sie ein Bild und tippen auf **Set wallpaper**. Oder wählen Sie ein Bild, ändern seine Größe, indem Sie am Rahmen ziehen, und tippen dann auf **OK**.

## Benutzen Sie Ihre Apps

### Öffnen Sie eine App

- Wählen Sie auf dem Start-Bildschirm oder im Hauptmenü eine App aus, um sie zu öffnen.

## Verbindung mit dem Internet

Stellen Sie über das WLAN-Netzwerk (falls verfügbar) oder über einen 3G Dongle, der über ein OTG-Kabel angeschlossen ist, eine Verbindung zum Internet her.

### Verbindung mit einem Drahtlosnetzwerk

Verbinden Sie das Gerät mit einem Wi-Fi-Netzwerk, um das Internet zu benutzen oder Media-Dateien gemeinsam mit anderen Geräten zu benutzen. Um Wi-Fi zu benutzen, benötigen Sie einen Zugang zu einem drahtlosen Access Point oder Hotspot.

1. Tippen Sie auf dem Start-Bildschirm oder im Listen-Menü auf **Settings** und dann auf **Wi-Fi**, um es anzuschalten.
2. Erkannte Wi-Fi-Netzwerke werden im Abschnitt Wi-Fi-Networks aufgelistet.
3. Tippen Sie auf das gewünschte Wi-Fi-Netzwerk, mit dem Sie sich verbinden möchten.

Wenn Sie ein gesichertes Netzwerk ausgewählt haben, werden Sie aufgefordert, den Schlüssel oder das Passwort des Netzwerks einzugeben.

## Technische Daten

Element	Technische Daten
Prozessor	Dual Core ARM Cortex A9
Speicher	8 GB Flash + 1 GB DDR3, microSD-Steckplatz unterstützt bis zu 32 GB

Frequenz	1,0GHz
GPU	Mali 400 MP, 400 Mhz
Display	7" verhältnis 16:9 TN, kapazitives Multitouch-Bedienfeld (unterstützt bis zu 5 Punkte)
Auflösung	1024 * 600 Pixel
Schnittstellen	Micro-USB 2.0, microSD (microSDHC-kompatibel)
Kommunikationsmethoden	Wi-Fi (802.11 b/g/n)
Bluetooth	Unterstützt Bluetooth 3.0
Kamera	Vorn 0,3MP
Akku	3500mAh Li-Polymer-Akku
Abmessungen	190,6x110,5x9,3mm
Gewicht	274g (mit Akku)(ca.)

**CE** Da Prestigio-Produkte ständig aktualisiert und verbessert werden, kann die Software und Hardware Ihres Geräts etwas anders aussehen oder einen anderen Funktionsumfang als in dieser Schnellstartanleitung beschrieben aufweisen.

Prestigio bestätigt hiermit, dass dieser MultiReader den Grundanforderungen und anderen zutreffenden Bestimmungen genügt, die durch die EU-Direktive 1999/5/EC vorgeschrieben sind. Die vollständige Version der Konformitätserklärung gibt es auf:  
<http://www.prestigio.com/compliance>.



Um mögliche Gehörschäden zu vermeiden, hören Sie nicht längere Zeit mit großer Lautstärke.

## Pakendis olevad esemed

- Prestigio MultiPad
- USB-kaabel
- Kiirjuhend
- Õigus- ja ohutusteatised
- Kaasaskantav laadija
- OTG-kaabel
- Garantiikaart

## Tahvelarvuti ülevaade

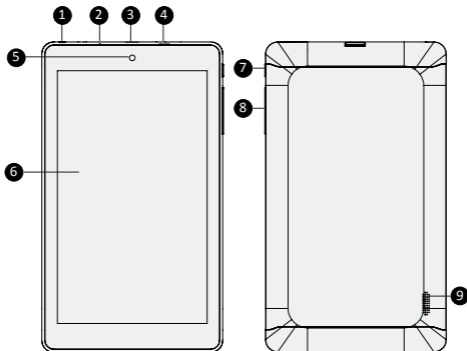

- |   |                 |   |                 |
|---|-----------------|---|-----------------|
| 1 | Kõrvaklapipesa  | 6 | Puutekraan      |
| 2 | Mikrofon        | 7 | Toitenupp       |
| 3 | Mälukaardipesa  | 8 | Helitaseme nupp |
| 4 | MicroUSB-port   | 9 | Valjuhääldi     |
| 5 | Eesmine kaamera |   |                 |

## Nupud

Nupp	Nimetus	Funktsioon
	Toitenupp	<ul style="list-style-type: none"> <li>Tahvelarvuti sisse- ja väljalülitamiseks vajutage ja hoidke toitenuppu all.</li> <li>Vajutage ekraani lukustamiseks või lukustusest avamiseks.</li> </ul>
	Helitase	<ul style="list-style-type: none"> <li>Vajutage helitaseme reguleerimiseks.</li> </ul>
	Tagasi	<ul style="list-style-type: none"> <li>Puudutage eelmisele kuvale naasmiseks.</li> <li>Puudutage avatud ekraaniklaviatuuri peitmiseks.</li> </ul>
	Avakuva	<ul style="list-style-type: none"> <li>Puudutage avakuvale naasmiseks.</li> </ul>
	Hiljutised rakendused	<ul style="list-style-type: none"> <li>Puudutage hiljuti kasutatud rakenduste loendi avamiseks.</li> </ul>
	Menüüloend	<ul style="list-style-type: none"> <li>Puudutage menüüloendi avamiseks.</li> </ul>

## Alustamine

1. Sisestage mälukaart.

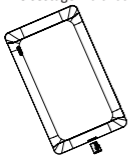

2. Tahvelarvuti sisselülitamiseks vajutage ja hoidke toitenuppu all.

## Tahvelarvuti laadimine

Ühendage oma tahvelarvuti kaasasoleva USB-juhtme ja kaasaskantava laadija abil vooluvõrku.

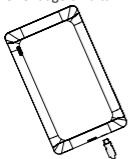

## Avakuva

Avakuva on justkui lähtepunkt tahvelarvuti mis tahes funktsioonide kasutamiseks. Avakuvale võib olla mitu paneeli. Teiste paneelide vaatamiseks viibake vasakule või paremale.

### Rakenduse ikooni lisamine avakuvale

Avakuvale olles puudutage valikut , et avada menüüloend. Seejärel puudutage ja hoidke sõrme rakenduse ikoonil ning lohistage see paneeli vaatesse.

### Taustapildi seadmine

1. Puudutage ja hoidke sõrme mõnel tühjal kohal avakuvale.
2. Valige üks järgmistest valikutest: **Galerii**, **Live-taustapildid** või **Taustapildid**.
3. Valige soovitud pilt ja puudutage valikut **Määra taustapildiks**. Või valige pilt, muutke lõikeraami nihutades selle suurust ja puudutage seejärel valikut **OK**.

## Rakenduste kasutamine

### Rakenduse avamine

- Avakuvale või peamenüüs olles valige rakenduse ikoon, mida soovite avada.

## Internetiühenduse loomine

Looge internetiühendus WiFi-võrgu (kui on saadaval) või OTG-kaabliga ühendatud 3G-dongli kaudu.

### WiFi-ühenduse loomine

Looge seadmega WiFi-ühendus, et interneti kasutada või teiste seadmetega meediumifaile jagada. WiFi kasutamiseks on vaja ligipääsu juhtmevabale pääsu- või tööpunktile.

1. Avakuvale või menüüloendis olles puudutage valikut **Sätted** ja seejärel **WiFi**, et see sisse lülitada.
  2. Leitud WiFi-võrgud kuvatakse jaotises WiFi-võrgud.
  3. Puudutage WiFi-võrku, millega soovite ühenduse luua.
- Valides turvalise võrgu, palutakse teil võrgukood või parool sisestada.

## Tehnilised andmed

Üksus	Kirjeldus
Protsessor	Dual Core ARM Cortex A9
Mälu	8 GB välmälu + 1 GB DDR3, microSD-kaardipesa toetab kuni 32 GB
Sagedus	1,0 GHz
Graafikaprotsessor	Mali 400 MP, 400 MHz

Ekraan	7 tolli, kuvasuhe 16 : 9 TN, mahutundlik mitmikpuutepaneel (toetab kuni 5 punkti)
Lahutusvõime	1024 x 600 pikslit
Liidesed	Micro USB 2.0, micro SD (microSDHC-ga ühilduv)
Ühendused	Wi-Fi (802.11 b/g/n)
Bluetooth	Toetab: Bluetooth 3.0
Kaamera	Eesmine 0,3 MP
Aku	3500 mAh liitium-polümeeraku
Mõõtmed	190,6 x 110,5 x 9,3 mm
Kaal	u 274 g (akuga)



Kuna Prestigio tooteid uuendatakse ja täiendatakse pidevalt, võib teie seadme riist- ja tarkvara välimuse ja funktsioonide poolest käesolevas kiirjuhendis kirjeldatust mõnevõrra erineda.

Prestigio kinnitab, et see MultiPad vastab ELi direktiivi 1999/5/EÜ peamistele nõuetele ja muude asjaomaste määruste nõuetele. Vastavusavalduse täisversioon on saadaval aadressil <http://www.prestigio.com/compliance>.



Võimalike kuulmiskahjustuste vältimiseks ärge kasutage kõrget helitaset pikema aja jooksul.

## Abra su paquete

- Prestigio MultiPad
- Cable USB
- Guía de inicio rápido
- Avisos legales y de seguridad
- Cargador de viaje
- Cable OTG
- Tarjeta de garantía

## Visión general de la tableta

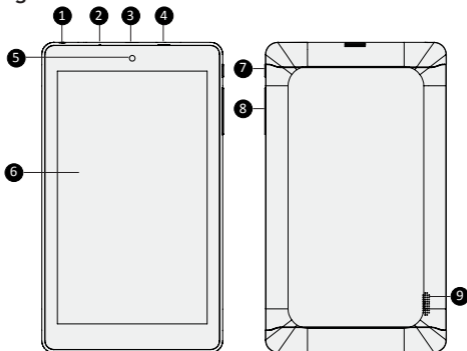

1 Toma del auricular

2 Micrófono

3 Ranura de tarjeta de memoria

4 Puerto Micro USB

5 Cámara frontal







6 Pantalla táctil

7 Botón de encendido

8 Botón volumen

9 Altavoz

## Botones

Botón	Definición	Función
	Encendido	<ul style="list-style-type: none"><li>• Mantenga pulsado para encender y apagar la tableta.</li><li>• Pulse brevemente para bloquear y desbloquear la pantalla.</li></ul>
	Volumen	<ul style="list-style-type: none"><li>• Pulse para ajustar el volumen.</li></ul>
	Atrás	<ul style="list-style-type: none"><li>• Pulse para regresar a la pantalla anterior.</li><li>• Pulse para ocultar el teclado en pantalla cuando esté abierto.</li></ul>
	Inicio	<ul style="list-style-type: none"><li>• Pulse para regresar a la pantalla de Inicio.</li></ul>
	Aplicaciones recientes	<ul style="list-style-type: none"><li>• Pulse para abrir la lista de aplicaciones recientes.</li></ul>
	Menú	<ul style="list-style-type: none"><li>• Pulse para abrir el menú.</li></ul>

## Iniciación

1. Introduzca una tarjeta de memoria.

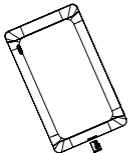

2. Pulse y mantenga pulsado el botón de encendido y apagado para encender la tableta.

## Carga de la tableta

Conecte su tableta a una toma de corriente usando el cable USB y el cargador de viaje suministrados.

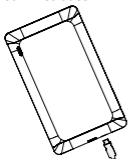

## Pantalla de inicio

La pantalla de inicio es el punto central para acceder a todas las funciones de la tableta. La pantalla de inicio puede tener diferentes paneles. Para ver otros paneles, deslice el dedo a derecha o izquierda.

### Añadir el icono de una aplicación a la pantalla de inicio

En la pantalla de Inicio, toque  para abrir el menú lista, toque y mantenga pulsado el icono de la aplicación y arrástrelo hacia el panel de vista previa.

### Configurar el fondo de pantalla

1. Tocar y mantener pulsada el área en blanco de la pantalla de inicio.
2. Seleccione uno de los siguientes: **Galería**, **fondo de pantalla** o **fondo de pantalla activo**.
3. Seleccione una imagen y toque **Configurar fondo de pantalla**. O, seleccione una imagen, ajuste su tamaño arrastrando el marco y toque **OK**.

## Usar sus aplicaciones

### Abra una aplicación

- En la pantalla de inicio o el menú principal, seleccione un icono para abrirlo.

## Conectarse a Internet

Conéctese a Internet a través de una red Wi-Fi (si está disponible) o una llave 3G conectada con cable OTG.

### Conectarse a una red inalámbrica

Conecte el dispositivo a una red Wi-Fi para usar Internet o compartir archivos multimedia con otros dispositivos. Para usar el Wi-Fi, debe acceder a un punto inalámbrico o zona Internet.

1. En la pantalla de inicio o menú lista, toque **Configuración** y después **Wi-Fi** para encenderlo.
2. Las redes Wi-Fi detectadas aparecerán listadas en la sección de redes Wi-Fi.
3. Toque la red Wi-Fi a la que desea conectarse.

Si elige una red segura, se le pedirá que introduzca la clave de red o la contraseña.

## Especificaciones técnicas

Elemento	Especificaciones
Procesador	Dual Core ARM Cortex A9
Memoria	8 GB eMMC + +1 GB DDR3, ranura para micro SD de hasta 32 GB
Frecuencia	1,0GHz
GPU	Mali 400 MP, 400 Mhz

Display	7", relación de aspecto 16:9 TN, panel capacitivo multitáctil (admite hasta 5 puntos)
Resolución	1024 * 600 píxeles
Interfaces	Micro USB 2.0, micro SD (compatible con micro SDHC)
Comunicaciones	Wi-Fi (802.11 b/g/n)
Bluetooth	Compatible con Bluetooth 3.0
Cámara	Frontal 0.3 MP
Batería	Batería de polímeros de litio 3500 mAh
Dimensiones	190.6 x 110.5 x 9.3 mm
Peso	274 g (con batería) (aprox.)

**CE** Debido a la mejora y actualización constantes de los productos Prestigio, es posible que el software y la aspecto del dispositivo sean ligeramente diferentes o funcionen de manera distinta con respecto a lo expuesto en esta Guía de inicio rápido.

Por la presente, Prestigio declara que este Multipad cumple los requisitos básicos y demás disposiciones aplicables de la Directiva Europea 1999/5/CE. La versión completa de la declaración de conformidad está disponible en:

<http://www.prestigio.com/compliance>.



Para evitar daños al oído, no escuche a alto volumen durante periodos prolongados.

## Ouvrez votre emballage





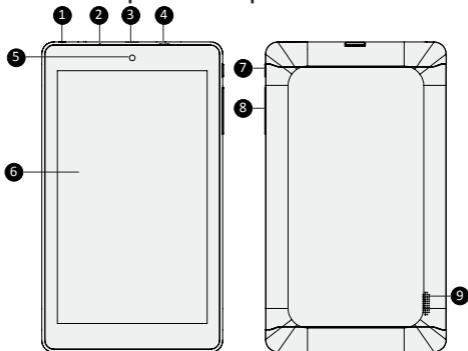

- Prestigio MultiPad
- Câble USB
- Guide de démarrage rapide
- Mentions Légales et Consignes de Sécurité
- Chargeur de voyage
- Câble OTG
- Carte de garantie

## Votre tablette au premier coup d'œil



- |   |                             |   |                       |
|---|-----------------------------|---|-----------------------|
| 1 | Prise casque                | 6 | Écran tactile         |
| 2 | Microphone                  | 7 | Bouton d'alimentation |
| 3 | Logement pour carte mémoire | 8 | Bouton Volume         |
| 4 | Port micro USB              | 9 | Haut-parleur          |
| 5 | Appareil photo frontal      |   |                       |

## Boutons

Bouton	Définition	Fonction
	Alimentation	<ul style="list-style-type: none"> <li>Appuyez et maintenez enfoncé pour allumer ou éteindre votre tablette.</li> <li>Appuyez pour verrouiller ou déverrouiller l'écran.</li> </ul>
	Volume	<ul style="list-style-type: none"> <li>Appuyez pour régler le volume.</li> </ul>
	Retour	<ul style="list-style-type: none"> <li>Appuyez pour revenir à l'écran précédent.</li> <li>Appuyez pour masquer le clavier à l'écran quand il est ouvert.</li> </ul>
	Accueil	<ul style="list-style-type: none"> <li>Appuyez pour revenir à l'écran d'accueil.</li> </ul>
	Applications récentes	<ul style="list-style-type: none"> <li>Appuyez pour ouvrir la liste des applications récentes.</li> </ul>
	Menu	<ul style="list-style-type: none"> <li>Appuyez pour ouvrir le menu.</li> </ul>

## Mise en marche

1. Insérez une carte mémoire.

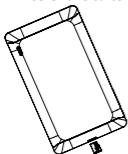

2. Appuyez et maintenez enfoncé le bouton d'alimentation pour allumer votre tablette.

## Chargez votre tablette

Connectez votre tablette à une prise de courant en utilisant le câble USB inclu et le chargeur de voyage.

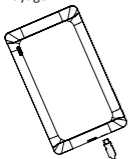

## Écran d'accueil

Votre Écran d'accueil est le point de départ pour accéder à toutes les fonctionnalités de la tablette. L'Écran d'accueil peut avoir plusieurs panneaux. Pour voir d'autres panneaux, faites glisser vers la gauche ou la droite.

### Ajouter une icône d'application à l'écran d'accueil

Sur l'écran d'accueil, appuyez sur  pour ouvrir le menu, appuyez et maintenez enfoncée une icône d'application, puis faites-la glisser sur un panneau d'aperçu.

### Modifier le fond d'écran

1. Appuyez et maintenez enfoncée la zone vide sur l'écran d'accueil.
2. Sélectionnez une des options suivantes: **Galerie**, **Fonds d'écran animés** ou **Fonds d'écran**.
3. Sélectionnez une image et appuyez sur **Modifier le fond d'écran**. Ou sélectionnez une image, redimensionnez-la en déplaçant le cadre, puis appuyez sur **OK**.

## Utilisation de vos applications

### Ouvrez une application

- Sur l'écran d'accueil ou dans le menu principal, sélectionnez l'icône d'une application pour l'ouvrir.

## Se connecter à Internet

Connecter à Internet via un réseau Wi-Fi (si disponible) ou un adaptateur 3G raccordé avec un câble OTG.

### Se connecter à un réseau sans fil

Connectez l'appareil à un réseau Wi-Fi pour utiliser Internet ou partager des fichiers multimédia avec d'autres appareils. Pour utiliser le Wi-Fi, vous devez avoir un accès à un point sans fil ou le hotspot.

1. Sur l'écran d'accueil ou dans le menu, appuyez sur **Paramètres**, puis appuyez sur **Wi-Fi** pour l'activer.
2. Les réseaux Wi-Fi détectés seront listés dans la section des réseaux Wi-Fi.
3. Appuyez sur le réseau Wi-Fi souhaité que vous voulez vous connecter.

Si vous sélectionnez un réseau sécurisé, vous serez invité à entrer la clé de réseau ou le mot de passe.

## Spécifications techniques

Élément	Spécifications
Processeur	Dual Core ARM Cortex A9
Mémoire	8 Go Flash + 1 Go DDR3, logement micro SD (32 Go maximum)
Fréquence	1,0GHz

Processeur graphique	Mali 400 MP, 400 Mhz
Écran	7" rapport 16:9 TN, dalle capacitive mutipoints (5 points maximum)
Résolution	1024 × 600 pixels
Interfaces	Micro USB 2.0, micro SD (compatible micro SDHC)
Communications	Wi-Fi (802.11 b/g/n)
Bluetooth	Compatible Bluetooth 3.0
Caméra	Avant 0,3 mégapixels
Batterie	Batterie Li-polymère 3500 mAh
Dimensions	190,6 × 110,5 × 9,3mm
Poids	274 g (env.) (avec batterie)

 Car les produits Prestigio sont constamment mis à jour et améliorés, le logiciel et le matériel de votre appareil peut avoir une apparence légèrement différente ou avoir des fonctionnalités modifiées par rapport à celles qui sont présentées dans ce Guide de démarrage rapide.

Prestigio déclare que ce Multipad fait face aux exigences de base et d'autres règles données par la directive de l'Union Européenne 1999/5/ES. La version complète de la déclaration de conformité est disponible sur <http://www.prestigio.com/compliance>.



Pour éviter tout risque de dommages auditifs ne pas écouter pendant une longue période avec un volume élevé.

## Ανοίξτε το πακέτο σας

- Prestigio MultiPad
- Καλώδιο USB
- Οδηγός γρήγορης εκκίνησης
- Νομικές και ασφαλείας σημειώσεις
- Φορτιστής ταξιδιού
- Καλώδιο OTG
- Κάρτα εγγύησης

## Το tablet σας με μια ματιά

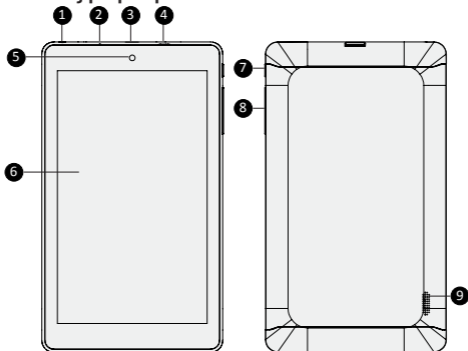

1 Υποδοχή ακουστικών

2 Μικρόφωνο

3 Υποδοχή κάρτας μνήμης

4 Θύρα Micro USB

5 Μπροστινή κάμερα







6 Οθόνη αφής

7 Κουμπί λειτουργίας

8 Κουμπί έντασης

9 Ηχείο

## Κουμπιά

Πλήκτρο	Λειτουργία	Ορισμός
	Λειτουργία	<ul style="list-style-type: none"><li>• Πατήστε και κρατήστε πατημένο για να ενεργοποιήσετε ή να απενεργοποιήσετε το tablet σας.</li><li>• Πατήστε για να κλειδώσετε ή να ξεκλειδώσετε την οθόνη.</li></ul>
	Ένταση	<ul style="list-style-type: none"><li>• Πατήστε για να ρυθμίσετε την ένταση του ήχου.</li></ul>
	Πίσω	<ul style="list-style-type: none"><li>• Πατήστε για να επιστρέψετε στην προηγούμενη οθόνη.</li><li>• Πιέστε για απόκρυψη του πληκτρολογίου οθόνης όταν ανοίγει.</li></ul>
	Αρχική σελίδα	<ul style="list-style-type: none"><li>• Πατήστε για να επιστρέψετε στην αρχική οθόνη.</li></ul>
	Πρόσφατες εφαρμογές	<ul style="list-style-type: none"><li>• Πατήστε για να ανοίξετε τη λίστα των πρόσφατων εφαρμογών.</li></ul>
	Λίστα μενού	<ul style="list-style-type: none"><li>• Πατήστε για να ανοίξετε το μενού της λίστας.</li></ul>

## Ξεκινώντας

1. Τοποθετήστε μια κάρτα μνήμης.

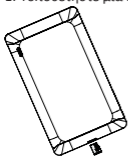

2. Πατήστε και κρατήστε πατημένο το πλήκτρο λειτουργίας για να ενεργοποιήσετε το tablet σας.

## Φορτίστε το tablet σας

Συνδέστε το tablet σας σε μια πρίζα χρησιμοποιώντας το παρεχόμενο καλώδιο USB και τον φορτιστή ταξιδιού.

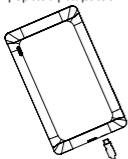

## Αρχική οθόνη

Η Αρχική οθόνη, είναι το σημείο εκκίνησης για να αποκτήσετε πρόσβαση σε όλες τις λειτουργίες του tablet. Μπορεί να έχει πολλαπλές ομάδες. Για να δείτε άλλους πίνακες από τον υφιστάμενο που έχετε μπροστά σας, σύρετε αριστερά ή δεξιά.

### Προσθέστε ένα εικονίδιο εφαρμογής στην αρχική οθόνη

Από την Αρχική οθόνη, πατήστε  για να ανοίξετε τη λίστα μενού, πατήστε και κρατήστε πατημένο το εικονίδιο της εφαρμογής και στη συνέχεια σύρετε για να δείτε τον πίνακα.

#### Ορισμός ταπετσαρίας

1. Πατήστε και κρατήστε πατημένο το κενό χώρο στην αρχική οθόνη.
2. Επιλέξτε ένα από τα παρακάτω: **Γκαλερί, Ζωντανές ταπετσαρίες ή Ταπετσαρίες.**
3. Επιλέξτε μια εικόνα και πατήστε **Ορισμός ταπετσαρίας** ή επιλέξτε μια εικόνα και στη συνέχεια πατήστε **OK**.

## Χρησιμοποιήστε τις εφαρμογές σας

### Ανοίξτε μια εφαρμογή

- Στην Αρχική οθόνη ή στο κύριο μενού, επιλέξτε ένα εικονίδιο από τις εφαρμογές για να το ανοίξετε.

## Σύνδεση στο διαδίκτυο

Συνδεθείτε στο Διαδίκτυο μέσω ενός δικτύου Wi-Fi (εάν είναι διαθέσιμο) ή με 3G Dongle που συνδέεται με καλώδιο OTG.

### Σύνδεση σε ασύρματο δίκτυο

Συνδέστε τη συσκευή σε ένα δίκτυο Wi-Fi για να χρησιμοποιήσετε τα αρχεία πολυμέσων στο Διαδίκτυο ή να τα μοιραστείτε με άλλες συσκευές. Για να χρησιμοποιήσετε Wi-Fi, θα πρέπει να έχετε πρόσβαση σε ένα ασύρματο σημείο ή hotspot.

1. Στην αρχική οθόνη ή στη λίστα μενού, πατήστε **Ρυθμίσεις** και στη συνέχεια πιέστε **Wi-Fi** για να το ενεργοποιήσετε.
2. Αφού εντοπιστούν δίκτυα Wi-Fi θα πρέπει να φαίνονται στο τμήμα δικτύων.
3. Επιλέξτε το επιθυμητό δίκτυο Wi-Fi που θέλετε να συνδεθείτε.

Εάν επιλέξετε ένα ασφαλές - κλειδωμένο δίκτυο, θα σας ζητηθεί να εισάγετε το κλειδί δικτύου ή τον κωδικό πρόσβασης.

## Τεχνικές Προδιαγραφές

Είδος	Προδιαγραφές
Επεξεργαστής	Dual Core ARM Cortex A9
Μνήμη	8GB Flash + 1GB DDR3, εισδοχή micro SD υποστηρίζει μέχρι 32GB
Συχνότητα	1.0GHz

GPU	Mali 400 MP, 400Mhz
Οθόνη	7" ratio 16:9 TN, capacitive multi-touch panel (υποστηρίζει μέχρι 5 βαθμούς)
Ανάλυση	1024 * 600 Pixels
Διασυνδέσεις	Micro USB 2.0, micro SD (συμβατή με micro SDHC)
Επικοινωνία	WiFi (802.11 b/ g/ n)
Bluetooth	Υποστηρίζει Bluetooth 3.0
Κάμερα	Μπροστινή κάμερα 0.3MP
Μπαταρία	3500mAh μπαταρία πολυμερών λιθίου
Διαστάσεις	190.6 * 110.5 * 9.3 χιλιοστά
Βάρος	274 γραμμάρια (μαζί με την μπαταρία) (περίπου)

**CE** Δεδομένου ότι τα προϊόντα Prestigio ενημερώνονται και βελτιώνονται συνεχώς, το λογισμικό και το υλικό της συσκευής σας μπορεί να έχει μια ελαφρώς διαφορετική εμφάνιση ή τροποποιημένη λειτουργία από ό, τι παρουσιάζεται στον παρόντα Οδηγό γρήγορης εκκίνησης.

Η εταιρεία Prestigio δηλώνει ότι αυτό το Multipad πληροί τις βασικές απαιτήσεις και άλλες σχετικές διατάξεις που δίνονται από την κοινοτική οδηγία 1999/5/ΕΚ. Η πλήρης έκδοση της δήλωσης συμμόρφωσης είναι διαθέσιμη στην ηλεκτρονική σελίδα:  
<http://www.prestigio.com/compliance>.



Για να αποφύγετε πιθανή ζημιά στην ακοή σας, μην ακούτε σε υψηλή ένταση για μεγάλο χρονικό διάστημα.

## Otvaranje paketa





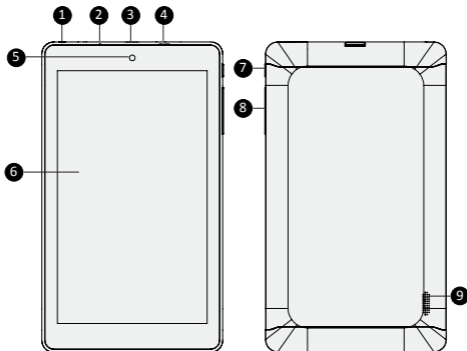

- Prestigio MultiPad
- USB kabel
- Kratke upute
- Pravne i sigurnosne napomene
- Putni punjač
- OTG kabel
- Jamstveni list

## Pogled na vaš tablet



- |   |                         |   |                           |
|---|-------------------------|---|---------------------------|
| 1 | Utor za slušalice       | 6 | Zaslon osjetljiv na dodir |
| 2 | Mikrofon                | 7 | Tipka napajanja           |
| 3 | Utor memorijske kartice | 8 | Tipka Glasnoća            |
| 4 | Mikro USB utor          | 9 | Zvučnik                   |
| 5 | Prednja kamera          |   |                           |

## Tipke

Tipka	Definicija	Funkcija
	Napajanje	<ul style="list-style-type: none"><li>• Pritisnite i držite za uključivanje ili isključivanje tableta.</li><li>• Pritisnite za zaključavanje ili otključavanje zaslona.</li></ul>
	Glasnoća	<ul style="list-style-type: none"><li>• Pritisnite za namještanje glasnoće.</li></ul>
	Natrag	<ul style="list-style-type: none"><li>• Dodirnite za povratak na prethodni zaslon.</li><li>• Dodirnite za sakriti tipkovnicu na zaslonu kad je otvorena.</li></ul>
	Početna	<ul style="list-style-type: none"><li>• Dodirnite za povratak na početni zaslon.</li></ul>
	Nedavne	<ul style="list-style-type: none"><li>• Dodirnite za otvaranje popisa posljednjih aplikacija.</li></ul>
	Popis izbornika	<ul style="list-style-type: none"><li>• Dodirnite za otvaranje popisa izbornika.</li></ul>

## Početak

1. Umetnite memorijsku karticu.

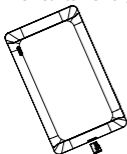

2. Pritisnite i držite tipku napajanje za uključivanje tableta.

## Punjenje tableta

Spojite tablet na utičnicu pomoću isporučenog USB kabela i putnog punjača.

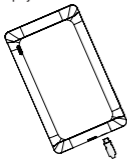

## Početni zaslon

Vaš Početni zaslon je početna točka za pristup svim značajkama tableta. Početni zaslon može se sastojati od više zaslona. Da biste vidjeli druge zaslone, povucite prstima lijevo ili desno.

### Dodati ikonu aplikacije na početnom zaslonu

Na Početnom zaslonu, dodirnite  za otvoriti popis izbornika, dotaknite i držite ikonu aplikacije, a zatim ju povucite u pregled zaslona.

### Postaviti pozadinsku sliku

1. Dodirnite i držite prazno područje na Početnom zaslonu.
2. Odaberite jedno od sljedećeg: **Galerija**, **Pozadina uživo** ili **Pozadinska slika**.
3. Odaberite sliku i dotaknite **Postavi pozadinu**. Ili, odaberite sliku, promijenite veličinu povlačenjem zaslona, i zatim dotaknite **U redu**.

## Korištenje aplikacije

### Otvorite aplikaciju

- Na početnom zaslonu ili glavnom izborniku, odaberite ikonu aplikacije kako biste je otvorili.

## Spajanje na internet

Spojite se na internet preko Wi-Fi mreže (ako je dostupna), ili 3G priključka spojenim na OTG kabel.

### Spajanje na bežičnu mrežu

Spojite uređaj s Wi-Fi mrežom za korištenje Interneta ili dijeljenje multimedijских datoteka s drugim uređajima. Za korištenje Wi-Fi veze, morate imati pristup na bežičnu točku ili hotspot.

1. Na početnom zaslonu ili popisu izbornika, dodirnite **Postavke**, a zatim **Wi-Fi** za uključivanje veze.
2. Otkrivene Wi-Fi mreže će biti uvrštene u popis dostupnih Wi-Fi mreža.
3. Dodirnite željenu Wi-Fi mrežu na koju se želite povezati.

Ako ste odabrali osiguranu mrežu, bit ćete upitani za unos mrežnog ključa ili lozinke.

## Tehničke specifikacije

Stavka	Specifikacija
Procesor	Dual Core ARM Cortex A9
Memorija	8GB Flash+1GB DDR3, mikro SD utor podržava do 32GB
Frekvencija	1.0GHz
GPU	Mali 400 MP, 400Mhz

Zaslon	7" omjer 16:9 TN, kapacitivni višedodirni zaslon (podržava do 5 točaka)
Rezolucija	1024*600 piksela
Sučelja	Mikro USB 2.0, mikro SD (mikro SDHC sukladan)
Komunikacije	Wi-Fi (802.11 b/g/n)
Bluetooth	Podržan Bluetooth 3.0
Kamera	Sprijeda 0.3MP
Baterija	3500mAh Litij polimerska baterija
Dimenzije	190.6*110.5*9.3mm
Težina	274g (s baterijom)(otprilike)

**CE** Kako se Prestigio proizvodi neprestano ažuriraju i poboljšavaju, softver i hardver vašeg uređaja mogu imati malo drugačiji izgled ili izmijenjenu funkcionalnost od one koja je prikazana u ovim kratkim uputama.

Prestigio ovime izjavljuje da ovaj Multipad uređaj udovoljava temeljnim zahtjevima i ostalim relevantnim propisima propisanim od EU direktive 1999/5/EC. Puna verzija deklaracije o sukladnosti dostupna je na internetskoj stranici:

<http://www.prestigio.com/compliance>.



Da biste spriječili moguće oštećenje sluha, ne slušajte glasno na dulje vrijeme.

## A csomag felnyitása

- Prestigio MultiPad
- USB-kábel
- Rövid használati útmutató
- Jogi és biztonsági közlemény
- Utazó töltő
- OTG-kábel
- Garancialevél

## A táblagép áttekintése

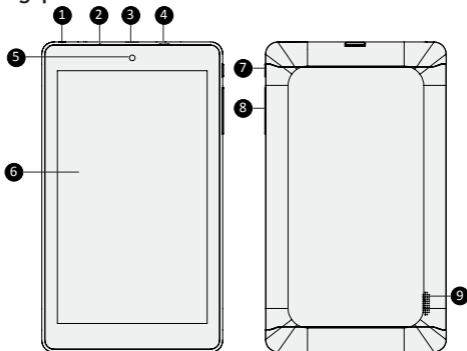

1 Fejhallgató jack bemenet

2 Mikrofon

3 Memóriakártya nyílása

4 Micro USB port

5 Elülső fényképezőgép







6 Érintőképernyő

7 Bekapcsoló gomb

8 Hangerő gomb

9 Hangszóró

## Gombok

Gomb	Definíció	A gomb funkciója
	Bekapcsolás	<ul style="list-style-type: none"> <li>Tartsa lenyomva a táblagép be- vagy kikapcsolásához.</li> <li>Nyomja meg a kijelző lezárásához vagy feloldásához.</li> </ul>
	Hangerő	<ul style="list-style-type: none"> <li>Nyomja meg a gombot a hangerő beállításához.</li> </ul>
	Vissza	<ul style="list-style-type: none"> <li>Érintse meg a gombot, ha vissza szeretne térni a kezdőképernyőre.</li> <li>Érintse meg a képernyőn megjelenő billentyűzet elrejtéséhez, ha az meg van nyitva.</li> </ul>
	Kezdőlap	<ul style="list-style-type: none"> <li>Nyomja meg a gombot, ha vissza szeretne térni a kezdőképernyőre.</li> </ul>
	Legutóbbi alkalmazás	<ul style="list-style-type: none"> <li>Érintse meg a legutóbbi alkalmazások listájának megnyitásához.</li> </ul>
	Lista menü	<ul style="list-style-type: none"> <li>Érintse meg a lista menü megnyitásához.</li> </ul>

## Kezdő lépések

1. Helyezzen be egy memóriakártyát.

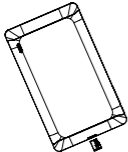

2. A táblagép bekapcsolásához tartsa lenyomva a bekapcsoló gombot.

## A táblagép feltöltése

A mellékelt USB-kábel és az utazó töltő használatával csatlakoztassa táblagépét az áramforráshoz.

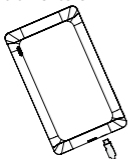

## Kezdő képernyő

A Kezdőképernyő az a kezdőpont, ahonnan a táblagép összes funkcióját elérheti. A Kezdőképernyőn több panel található. A további panelek megtekintéséhez csúsztassa ujját jobbra vagy balra.

### Alkalmazás ikon hozzáadása a kezdőképernyőhöz

A Kezdőképernyőn érintse meg a  gombot a lista menü megnyitásához, tartson lenyomva egy alkalmazás ikont, majd húzza a panel előnézetre.

### Háttérkép beállítása

- Érintsen meg egy üres területet a Kezdőképernyőn, és tartsa rajta az ujját.
- Válassza az alábbiak közül az egyiket: **Galéria**, **Élő háttérképek** vagy **Háttérképek**.
- Válasszon ki egy képet, és érintse meg a **Háttérkép beállítása elemet**. Vagy válasszon ki egy képet, a keret húzásával méretezze át, és érintse meg az **OK** elemet.

## Az alkalmazások használata

### Alkalmazás megnyitása

- A Kezdőképernyőn vagy a főmenüben válassza ki a megnyitni kívánt alkalmazás ikonját.

## Kapcsolódás az internethez

Csatlakozzon az internethez Wi-Fi hálózaton keresztül (ha elérhető), vagy egy OTG-kábellel csatlakoztatott 3G hardverkulccsal.

### Csatlakoztatás vezeték nélküli hálózathoz

Csatlakoztassa a készüléket egy Wi-Fi hálózathoz, hogy használja az internetet és médiafájlokat osszon meg más készülékekkel. Hozzáféréssel kell rendelkeznie egy vezeték nélküli hozzáférési ponthoz vagy hotspot-hoz, hogy a Wi-Fi-t használhassa.

- A Wi-Fi bekapcsolásához érintse meg a **Beállítások** lehetőséget a Kezdőképernyőn vagy a lista menüben, majd a **Wi-Fi-t**.
- A készülék által észlelt Wi-Fi hálózatok a Wi-Fi hálózatok rész alatti listában lesznek láthatók.
- Érintse meg azt a Wi-Fi hálózatot, amelyikhez csatlakozni kíván.

Ha biztonságos hálózatot választott, akkor a készülék kérni fogja a hálózati kulcs vagy jelszó megadását.

## Műszaki jellemzők

Cikk	Tulajdonságok
Processzor	Dual Core ARM Cortex A9
Memória	8GB Flash + 1 GB DDR3, 32 GB-ig támogatott micro SD nyílás
Frekvencia	1,0GHz



GPU	Mali 400 MP, 400MHz
Kijelző	7" Képarány 16:9 TN, kapacitív többérintéses panel (max. 5 pontot támogat)
Felbontás	1024*600 pixel
Csatlakozófelületek	Micro USB 2.0, micro SD (micro SDHC kompatibilis)
Kommunikáció	Wi-Fi (802.11 b/g/n)
Bluetooth	Bluetooth 3.0 támogatás
Fényképezőgép	Első: 0,3MP
Elem	3500 mAh lítium-polimer akkumulátor
Méret	190,6*110,5*9,3mm
Súly	274g (akkumulátorral)(kb.)



Mivel a Prestigio termékei folyamatosan frissülnek és fejlődnek, előfordulhat, hogy az Ön készülékén lévő szoftver, illetve a hardver kinézete vagy működése némileg eltér az ebben a rövid használati útmutatóban bemutatottól.

A Prestigio ezennel kijelenti, hogy jelen Multipad megfelel az EU 1999/5/EK irányelve alapvető követelményeinek és a további ide vonatkozó rendelkezéseknek. A megfelelőségi nyilatkozat teljes verziója megtekinthető az alábbi helyen:

<http://www.prestigio.com/compliance>.



Az esetleges halláskárosodás elkerülése érdekében ne használja hosszú ideig nagy hangerő mellett a készüléket.

## Apri la confezione





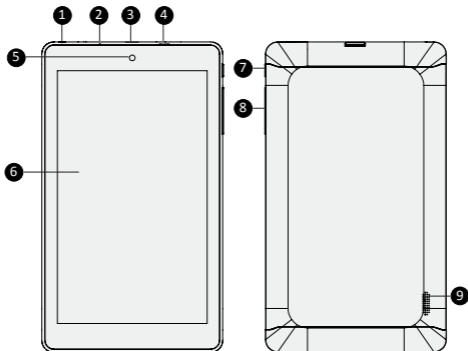

- Prestigio MultiPad
- Caricabatteria da viaggio
- Cavo USB
- Cavo OTG
- Guida di avvio rapido
- Scheda di garanzia
- Avvisi legali e di sicurezza

## Panoramica del tablet



- |   |                                 |   |                        |
|---|---------------------------------|---|------------------------|
| 1 | Presenza per auricolare         | 6 | Touch screen           |
| 2 | Microfono                       | 7 | Pulsante di accensione |
| 3 | Alloggiamento scheda di memoria | 8 | Pulsante volume        |
| 4 | Porta Micro USB                 | 9 | Altoparlante           |
| 5 | Fotocamera anteriore            |   |                        |

## Pulsanti

Pulsante	Definizione	Funzione
	Accensione	<ul style="list-style-type: none"><li>• Premere e tenere premuto per accendere o spegnere il tablet.</li><li>• Premere per bloccare o sbloccare il display dello schermo.</li></ul>
	Volume	<ul style="list-style-type: none"><li>• Premere per regolare il volume.</li></ul>
	Indietro	<ul style="list-style-type: none"><li>• Toccare per tornare alla schermata precedente.</li><li>• Toccare per nascondere la tastiera su schermo quando viene aperta.</li></ul>
	Home	<ul style="list-style-type: none"><li>• Toccare per tornare alla schermata home.</li></ul>
	App recenti	<ul style="list-style-type: none"><li>• Toccare per aprire l'elenco delle app recenti.</li></ul>
	Menu elenchi	<ul style="list-style-type: none"><li>• Toccare per aprire il menu elenchi.</li></ul>

## Per iniziare

1. Inserire una scheda di memoria.

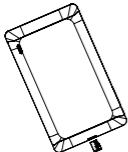

2. Premere e tenere premuto il pulsante di accensione per accendere il tablet.

## Caricamento del tablet

Collegare il tablet a una presa di corrente utilizzando il cavo USB e il caricabatteria da viaggio in dotazione.

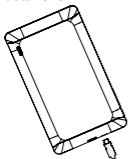

## Schermata Home

La schermata Home è il punto di partenza per accedere a tutte le funzioni del tablet. La schermata Home può avere pannelli multipli. Per visualizzare altri pannelli, scorrere a sinistra o a destra.

### Aggiungi l'icona di un'app alla schermata home

Sulla schermata Home, toccare  per aprire il menu elenco, toccare e premere l'icona di un'applicazione e quindi trascinarla nell'anteprima di un pannello.

### Imposta sfondo

1. Toccare e tenere premuta l'area vuota sulla schermata Home.
2. Effettuare una delle seguenti selezioni: **Galleria**, **Sfondi animati** o **Sfondi**.
3. Selezionare un'immagine, quindi toccare **Imposta sfondo**. Oppure selezionare un'immagine, ridimensionarla trascinando la cornice e quindi toccare **OK**.

## Uso delle app

### Apri un'app

- Sulla schermata Home o sul menu principale, selezionare l'icona di un'app per aprirla.

## Connessione a Internet

Connettersi a Internet tramite rete Wi-Fi (se disponibile) o una chiavetta 3G connessa con un cavo OTG.

### Connessione a una rete wireless

Connettere il dispositivo a una rete Wi-Fi per utilizzare Internet o condividere file multimediali con altri dispositivi. Per utilizzare il Wi-Fi, è necessario accedere a un punto wireless o hotspot.

1. Sulla schermata home o il menu elenco, toccare **Impostazioni**, quindi toccare **Wi-Fi** per attivarlo.
2. Le reti Wi-Fi rilevate saranno elencate nella sezione reti Wi-Fi.
3. Toccare la rete Wi-Fi a cui si desidera connettersi.

Se si è selezionata una rete protetta, verrà richiesto di inserire la chiave o password di rete.

## Specifiche tecniche

Voce	Specifica
Processore	Dual Core ARM Cortex A9
Memoria	8GB Flash+1GB DDR3, l'alloggiamento micro SD supporta fino a 32GB
Frequenza	1,0GHz
GPU	Mali 400 MP, 400Mhz

Display	7" rapporto 16:9 TN, pannello multi-touch capacitivo (supporta fino a 5 punti)
Risoluzione	1024*600 Pixel
Interfacce	Micro USB 2.0, micro SD (compatibile con micro SDHC)
Comunicazioni	Wi-Fi (802.11 b/g/n)
Bluetooth	Supporto per Bluetooth 3.0
Fotocamera	Anteriore 0,3MP
Batteria	3500mAh Batteria ai polimeri di litio
Dimensioni	190,6*110,5*9,3mm
Peso	274g (con batteria) (circa)

**CE** Siccome i prodotti Prestigio vengono continuamente aggiornati e migliorati, il software e l'hardware del dispositivo potrebbero avere un aspetto leggermente diverso o funzionalità modificate rispetto a quelle presentate nella presente Guida di Avvio Rapido.

Con la presente Prestigio dichiara che questo MultiPad è conforme ai requisiti di base e alle altre normative applicabili previste dalla direttiva UE 1999/5/CE. La versione completa della dichiarazione di conformità è disponibile all'indirizzo:  
<http://www.prestigio.com/compliance>.



Per prevenire possibili danni all'udito, non ascoltare a livelli di volume elevato per periodi prolungati.

## Жеткізілім жинағы





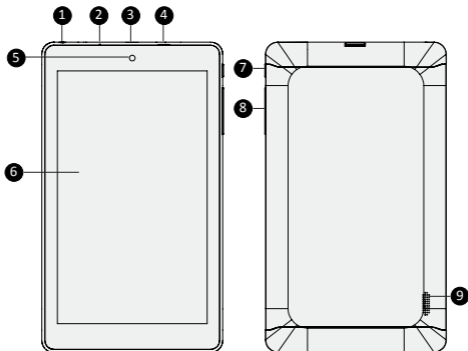

- Prestigio MultiPad
- USB шоғырсымы
- Пайдаланушының қысқаша нұсқаулығы
- Қауіпсіздік жөніндегі нұсқаулық
- Қуаттандыру құрылғысы
- OTG шоғырсымы
- Кепілдік талоны

## Құрылғыға шолу



- |   |                              |   |                           |
|---|------------------------------|---|---------------------------|
| 1 | Құлаққаптарға арналған ұяшық | 6 | Сенсорлық экран           |
| 2 | Микрофон                     | 7 | Қоректену батырмасы       |
| 3 | Жады картасы арналған бөлім  | 8 | Дауыс қаттылығын реттегіш |
| 4 | Micro USB порты              | 9 | Динамик                   |
| 5 | Фронталды камера             |   |                           |

## БАТЫРМАЛАР

Батырма	Сипаттама	Қызмет
	Қоректену	<ul style="list-style-type: none"><li>Құрылғыны қосып-сөндіру үшін басып, ұстап тұрыңыз.</li><li>Экран тосқауылын қосу/сөнд. үшін басыңыз.</li></ul>
	Дауыс қаттылығы	<ul style="list-style-type: none"><li>Дауыс қаттылығының деңгейін баптау.</li></ul>
	Артқа	<ul style="list-style-type: none"><li>Алдыңғы мәзірге оралу.</li><li>Экрандық пернетақтаны жасыру үшін басыңыз.</li></ul>
	Бас мәзір	<ul style="list-style-type: none"><li>Бас мәзірге ауысу.</li></ul>
	Жуырдағы қосымшалар	<ul style="list-style-type: none"><li>Қосымшалар тізімін ашу үшін басыңыз.</li></ul>
	Мәзір тізімі	<ul style="list-style-type: none"><li>Мәзір тізіміне қол жетімділік алу үшін басыңыз.</li></ul>

## Жұмыстың басталуы

1. Жады картасын орнатыңыз.

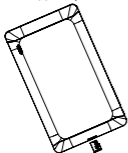

2. Құрылғыны қосу үшін қоректенуді қосу батырмасын басып, ұстап тұрыңыз.

## Құрылғыны қуаттандыру

Құрылғыны USB шоғырсымы немесе құрылғының желілік адаптері көмегімен қорек көзіне қосыңыз.

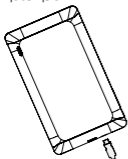

## Бас мәзір

Бас мәзір – Сіздің құрылғыңыздың барлық ережелеріне қол жетімділік алуға арналған бастапқы экран. Бас мәзір бірнеше беттен құралуы мүмкін, оларды қарау үшін экранды солға немесе оңға айналдырыңыз.

### Бас мәзірге қосымшалар қосу

Мәзір тізімін ашу үшін бас мәзірде  басыңыз. Қосымша суреттемесін басып, ұстап тұрыңыз. кейін оны алдын ала қарау тақтасына ауыстырыңыз.

### Жұмыс үстелінің фонын орнату

- Саусағыңызды бас мәзірдің кез келген аймағында басып, ұстап тұрыңыз.
- Таңдаңыз: **Галерея**, **Тірі тұсқағаздар** немесе **Тұсқағаздар**.
- Суретті таңдап, **Жұмыс үстелінің фонын орнату** басыңыз. Немесе суретті таңдаңыз, жиектемесін жылжытып, оның өлшемін өзгертіңіз, кейін **OK** басыңыз.

## Қосымшаларды қолдану

### Қосымшаны ашу

- Бас мәзірде қосымшаны таңдап, оны ашыңыз.

## Ғаламтор желісіне қосылу

Ғаламторға Wi-Fi желісі арқылы (егер қолжетімді болса), OTG шоғырсымы көмегімен 3G қосылу.

### Сымсыз желіге қосылу

Сіз Интернет желісіне қол жетімділік алу үшін Wi-Fi желісіне қосылуды қолдана аласыз. Wi-Fi желісіне қосылу үшін қол жетімділік нүктесіне қосылу керек.

- Бас мәзірде немесе қосымшалар тізімінде **Баптаулар** басыңыз, кейін **Wi-Fi** басып, қосылысты қосыңыз.
- Анықталған Wi-Fi желілері тізімде аталады.
- Қосылу үшін желі таңдаңыз.

Қорғалған желіні таңдаған кезде Сізден желі кілті мен құпиясөзді енгізу талап етіледі.

## Техникалық сипаттамалар

Қал.	Сипаттама
Процессор	Қос ядролы ARM Cortex A9
Жады	8Гб Флэш+1Гб DDR3, Микро SD 32Гб дейін қолдайды
Жиілік	1.0ГГц
ГП	Mali 400 МП, 400МГц

Дисплей	7" ratio 16:9 TN, мультисенсорлы тақта (5 элем.дейін қолдайды)
Шешімі	1024*600 Пиксель
Интерфейс	Микро USB 2.0, micro SD ( SDHC үйлеседі )
Желі	Wi-Fi (802.11 b/g/n)
Блютуз	3.0 блютуз қолдайды
Камера	Алдыңғы 0.3МП
Қуат көзі	3500мА литилі полимерлер
Параметрлер	190.6*110.5*9.3мм
Салмағы	274г қуат көзімен бірге



Prestigio компаниясы өз өнімдерін үнемі жақсартатындықтан және жетілдіретіндіктен, осы құрылғының бағдарламалық жасақтамасы пайдаланушының қысқаша нұсқаулығында келтірілген сипаттамадан шамалы ерекшеленуі мүмкін.

Осы Prestigio құрылғысы EC 1999/5/ES директивасының талаптарына сәйкес келеді. Қосымша ақпарат алу үшін <http://www.prestigio.com/compliance> қараңыз.



Есту қабілетін зақымдап алмас үшін музыканы құлаққаптар арқылы дауыс қаттылығының жоғары деңгейінде ұзақ уақыт бойы тыңдамаңыз.

## Atidarius pakuotę

- Prestigio MultiPad
- USB kabelis
- Trumpas pradžios vadovas
- Teisiniai ir saugos pranešimai
- Kelioninis įkroviklis
- OTG kabelis
- Garantijos kortelė

## Trumpai apie jūsų planšetę

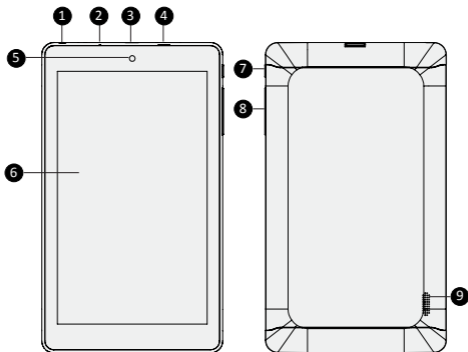

- |   |                           |   |                    |
|---|---------------------------|---|--------------------|
| 1 | Ausinių lizdas            | 6 | Liečiamas ekranas  |
| 2 | Mikrofonas                | 7 | Maitinimo mygtukas |
| 3 | Atminties kortelės lizdas | 8 | Garso mygtukas     |
| 4 | Micro USB prievadas       | 9 | Garsiakalbis       |
| 5 | Priekinė kamera           |   |                    |

## Mygtukai

Mygtukas	Apibrėžimas	Funkcija
	Maitinimas	<ul style="list-style-type: none"><li>Norėdami įjungti arba išjungti planšetę, paspauskite ir palaikykite.</li><li>Paspauskite, norėdami užrakinti arba atrakinti ekraną.</li></ul>
	Garsas	<ul style="list-style-type: none"><li>Paspauskite, norėdami reguliuoti garsą.</li></ul>
	Atgal	<ul style="list-style-type: none"><li>Bakstelėkite, norėdami grįžti į ankstesnį ekraną.</li><li>Bakstelėkite, norėdami paslėpti ekrane atidarytą klaviatūrą.</li></ul>
	Pagrindinis	<ul style="list-style-type: none"><li>Bakstelėkite, norėdami grįžti į pagrindinį ekraną.</li></ul>
	Neseniai naudotos programos	<ul style="list-style-type: none"><li>Bakstelėkite, norėdami atidaryti neseniai naudotų programų sąrašą.</li></ul>
	Meniu sąrašas	<ul style="list-style-type: none"><li>Bakstelėkite, norėdami atidaryti meniu sąrašą.</li></ul>

## Darbo pradžia

1. Įdėkite atminties kortelę.

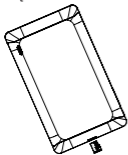

2. Paspauskite ir palaikykite planšetės maitinimo mygtuką.

## Planšetės įkrovimas

Prijunkite planšetę prie maitinimo lizdo, naudokite pridedamą USB kabelį ir kelioninį įkroviklį.

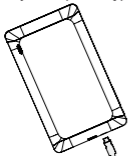

## Pagrindinis ekranas

Pagrindinis ekranas yra pradinis prieigos taškas prie visų planšetės funkcijų. Pagrindinis ekranas gali turėti keletą skydelių. Norėdami peržiūrėti skydelius braukite į kairę arba į dešinę.

### Piktogramos padėjimas ant pagrindinio ekrano

Pagrindiniame ekrane bakstelėkite , bus parodytas meniu sąrašas, bakstelėkite ir laikykite programos piktogramą, tada temkite į peržiūros skydelį.

### Ekrano paveikslėlio nustatymas

1. Tuščioje pagrindinio ekrano vietoje bakstelėkite ir palaikykite.
2. Pasirinkite vieną iš: **Galerija**, **Judantys ekrano paveikslėliai** arba **Ekrano paveikslėliai**.
3. Pasirinkite vaizdą ir bakstelėkite „**Nustatyti ekrano paveikslėlį**“. Arba pasirinkite paveikslėlį, vilkdami rėmelį nustatykite dydį ir bakstelėkite **Atlikta**.

## Programų naudojimas

### Programos paleidimas

- Norėdami paleisti programą, pagrindiniame meniu arba pagrindiniame ekrane pasirinkite programos piktogramą.

## Prisijungimas prie interneto

Prisijunkite prie interneto per Wi-Fi tinklą (jeigu įmanoma) arba 3G raktą, prijungtą, naudojant OTG kabelį.

### Prisijungimas prie bevielio tinklo

Prijunkite įrenginį prie Wi-Fi tinklo ir naudokitės internetu arba dalinkitės skaitmeniniais failais su kitais prietaisais. Norėdami naudotis Wi-Fi, turite turėti prieigą prie bevielio tinklo arba kito bevielio prietaiso.

1. Pagrindiniame ekrane arba meniu sąraše bakstelėkite „**Nustatymai**“, tada bakstelėkite „**Wi-Fi**“, norėdami jį įjungti.
2. Aptikti Wi-Fi tinklai bus įtraukti į Wi-Fi tinklų skyrių.
3. Bakstelėkite Wi-Fi tinklą, prie kurio norite prisijungti.

Jeigu pasirinkote apsaugotą tinklą, jūsų paprašys įvesti tinklo raktą arba slaptažodį.

## Techninės specifikacijos

Elementas	Specifikacija
Procesorius	Dviejų branduolių ARM Cortex A9
Atmintis	8GB Flash+1GB DDR3, micro SD lizdas palaiko korteles iki 32GB
Dažnis	1,0GHz
GPU	Mali 400 MP, 400Mhz

Ekranas	7" santykis 16:9 TN, talpinis jutiklinis ekranas (palaiko iki 5 taškų)
Raiška	1024*600 pikselių
Sąsajos	Micro USB 2.0, micro SD (suderinama su micro SDHC)
Ryšiai	Wi-Fi (802.11 b/g/n)
Bluetooth	Palaiko Bluetooth 3.0
Kamera	Priekinė 0.3MP
Baterija	3500mAh ličio polimerų baterija
Matmenys	190.6*110.5*9.3mm
Svoris	274g (su baterija)(apytiksliai)



Kadangi Prestigio gaminiai yra nuolatos tobulinami ir naujinami, jūsų prietaiso programinė ir aparatinė įranga gali šiek tiek skirtis savo išvaizda arba pakeistomis funkcijomis nuo tų, kurios nurodytos šiame trumpame pradžios vadove.

Prestigio pareiškia, kad šis Multipad atitinka pagrindinius reikalavimus ir kitus atitinkamus reglamentus, išdėstytus ES direktyvoje 1999/5/EB. Pilną atitikties deklaracijos versiją galite rasti čia:

<http://www.prestigio.com/compliance>.



Siekiant išvengti galimų pakenkimų klausai, nesiklausykite dideliu garsu ilgą laiką.



## Atveriet iepakojumu

- Prestigio MultiPad
- USB kabelis
- Īsā pamācība
- Tiesiskie un drošības paziņojumi
- Ceļojuma lādētājs
- OTG kabelis
- Garantijas karte

## Īss planšetdatora apskats

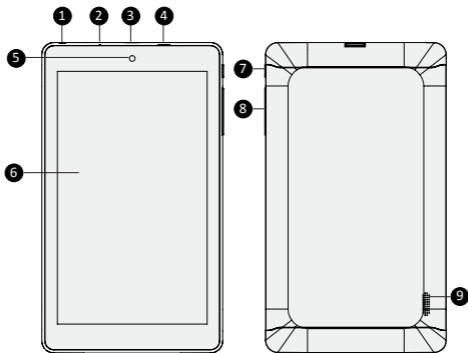

1 Austiņu ligzda

2 Mikrofons

3 Atmiņas kartes ligzda

4 Mikro USB pieslēgvietā

5 Priekšējā kamera







6 Skārienekrāns

7 Strāvas poga

8 Skaļuma poga

9 Skaļrunis

## Pogas

Poga	Definīcija	Funkcija
	Strāvas poga	<ul style="list-style-type: none"><li>• Turiet nospiestu, lai ieslēgtu vai izslēgtu planšētdatoru.</li><li>• Piespiediet, lai bloķētu vai atbloķētu ekrānu.</li></ul>
	Skaļums	<ul style="list-style-type: none"><li>• Piespiediet, lai regulētu skaļumu.</li></ul>
	Atpakaļ	<ul style="list-style-type: none"><li>• Pieskarieties, lai atgrieztos iepriekšējā ekrānā.</li><li>• Pieskarieties, lai aizvērtu ekrāna tastatūru, kad tā ir atvērta.</li></ul>
	Uz sākumu	<ul style="list-style-type: none"><li>• Pieskarieties, lai atgrieztos sākumekrānā.</li></ul>
	Nesen izmantotās lietojumprogrammas	<ul style="list-style-type: none"><li>• Pieskarieties, lai atvērtu nesen izmantoto lietojumprogrammu sarakstu.</li></ul>
	Sarakstu izvēlne	<ul style="list-style-type: none"><li>• Pieskarieties, lai atvērtu sarakstu izvēlni.</li></ul>

## Uzsākšana

1. Ievietojiet atmiņas karti.

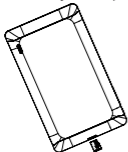

2. Turiet piespiestu strāvas pogu, lai ieslēgtu planšētdatoru.

## Planšētdatora uzlāde

Ar USB kabeli vai ceļojuma lādētāju pievienojiet planšētdatoru pie strāvas izvada.

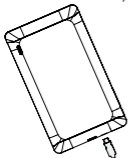

## Sākumekrāns

Sākumekrāns ir punkts, no kura sākt izmantot visas planšetdatora iespējas. Sākumekrānā var būt vairāki paneļi. Lai atvērtu citus paneļus, pirksts jāslidina pa labi vai pa kreisi.

### Lietojumprogrammas pievienošana sākumekrānam

Sākumekrānā pieskarieties , lai atvērtu izvēlnes sarakstu, pieskarieties lietojumprogrammas ikonai, turiet to un pēc tam ievelciet priekšskatījuma paneļi.

### Ekrāntapetes iestatīšana

1. Turiet pirkstu uz sākumekrāna baltās zonas.
2. Izvēlieties vienu no šīm iespējām: **Galerija**, **Kustīgās ekrāntapetes** vai **Ekrāntapetes**.
3. Izvēlieties attēlu un pieskarieties **Iestatīt ekrāntapeti**. Vai arī izvēlieties attēlu, velkot aiz rāmiša, mainiet tā lielumu un pieskarieties **Apstiprinājumogai**.

## Lietojumprogrammu izmantošana

### Atveriet lietojumprogrammu

- Sākumekrānā vai galvenajā izvēlnē izvēlieties atveramo lietojumprogrammu.

## Pieslēgšanās internetam

Pievienojieties internetam ar Wi-Fi tīklu (ja pieejams) vai 3G atslēgspraudņa un pievienota OTG kabeļa palīdzību.

### Pieslēgšanās bezvadu tīklam

Pievienojieties ar ierīci Wi-Fi tīklam, lai izmantotu internetu vai pārsūtītu multivides failus uz citām ierīcēm. Lai izmantotu Wi-Fi, jābūt pieejamam bezvadu pieslēgumpunktam vai karstvietai.

1. Sākumekrānā vai izvēlnes sarakstā pieskarieties **Iestatījumi** un pēc tam **Wi-Fi**, lai to ieslēgtu.
2. Wi-Fi tīklu sadaļā tiks parādīts atrasto Wi-Fi tīklu saraksts.
3. Pieskarieties izvēlētam Wi-Fi tīkla nosaukumam, lai pieslēgtos tīklam.

Ja esat izvēlējis aizsargātu tīklu, jums būs jāievada tīkla atslēga vai parole.

## Tehniskā specifikācija

Objekts	Specifikācija
Procesors	Dual Core ARM Cortex A9
Atmiņa	8 GB zibatmiņa + 1 GB DDR3; iespējams izmantot mikro SD kartes ar ietilpību līdz 32 GB
Takts frekvence	1,0 GHz
Grafiskais procesors	Mali 400 MP, 400 MHz

Displejs	7 collu; attiecība 16:9 TN, kapacitatīvs vairākpunktu skārienekrāns (līdz 5 punktiem)
Izšķirtspēja	1024 x 600 pikseļi
Saskarnes	Mikro USB 2.0, mikro SD (saderīga ar mikro SDHC)
Sakari	Wi-Fi (802.11 b/g/n)
Bluetooth	Atbalsta Bluetooth 3,0
Kamera	Priekšējā – 0,3 MP
Akumulators	3500 mAh litija polimēra akumulators
Izmērs	190,6 x 110,5 x 9,3 mm
Masa	~ 274 g (ar akumulatoru)

**CE** Tā kā Prestigio izstrādājumi tiek pastāvīgi atjaunināti un uzlaboti, jūsu ierīces programmatūras un programmaparatūras izskats var nedaudz atšķirties vai arī tai var būt mainīta funkcionalitāte, kas var atšķirties no šajā īsajā pamācībā aprakstītās.

Ar šo Prestigio paziņo, ka šis MultiPad atbilst galvenajām ES Direktīvas 1999/5/EK un citu piemērojamo noteikumu prasībām. Pilns atbilstības deklarācijas teksts ir pieejams tīmekļa vietnē <http://www.prestigio.com/compliance>.



Lai nepieļautu iespējamus dzirdes bojājumus, skaļu mūziku neklausieties ilgstoši.

## Open de verpakking

- Prestigio MultiPad
- USB-kabel
- Snelstartgids
- Wettelijke- en veiligheidsinformatie
- Reislader
- OTG-kabel
- Garantiekaart

## Uw tablet in één oogopslag

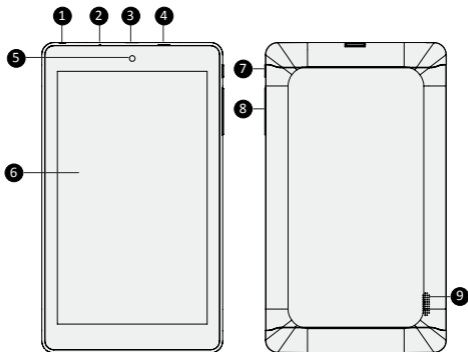

1 Headset-aansluiting

2 Microfoon

3 Geheugenkaartslot

4 Micro USB-poort

5 Camera voorkant





6 Touchscreen

7 Aan/uit-knop

8 Volume-knop

9 Luidspreker

## Knoppen

Knop	Naam	Functie
	Power	<ul style="list-style-type: none"> <li>Ingedrukt houden om uw tablet in en uit te schakelen.</li> <li>Indrukken om het scherm te vergrendelen of ontgrendelen.</li> </ul>
	Volume	<ul style="list-style-type: none"> <li>Indrukken om het volume aan te passen.</li> </ul>
	Terug	<ul style="list-style-type: none"> <li>Aantikken om terug te gaan naar het vorige scherm.</li> <li>Aantikken om het schermtoetsenbord te verbergen wanneer dit geopend is.</li> </ul>
	Home	<ul style="list-style-type: none"> <li>Aantikken om terug te gaan naar het startscherm.</li> </ul>
	Recente app	<ul style="list-style-type: none"> <li>Aantikken om de lijst met recente apps te openen.</li> </ul>
	Overzichtsmenu	<ul style="list-style-type: none"> <li>Aantikken om het overzichtsmenu te openen.</li> </ul>

## Voordat u aan de slag gaat

1. Plaats een geheugenkaart.

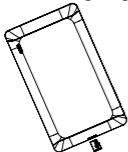

2. Druk op de aan/uit knop en houd deze ingedrukt om uw tablet in te schakelen.

## Het opladen van uw tablet

Sluit uw tablet aan op een stopcontact door middel van de bijgeleverde USB-kabel en reislader.

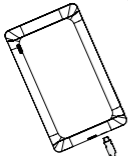

## Home scherm

Vanuit het home scherm heeft u toegang tot alle functies van de tablet. Het home scherm kan meerdere schermen bevatten. Om de andere schermen te bekijken wrijft u naar links of rechts.

### Een app icoon toevoegen aan het home scherm

Tik in het Home scherm op  om de menulijst te openen, tik op een app icoon en houd deze ingedrukt, sleep het daarna in een scherm.

### Achtergrond instellen

1. Tik op een leeg deel in het home scherm en houd het ingedrukt.
2. Kies een van de volgende opties: "Galerij", "Live achtergronden" of "Achtergronden".
3. Kies een afbeelding en tik op "Achtergrond instellen". Of kies een afbeelding, pas de grootte aan door het frame te slepen en tik op **OK**.

## Uw apps gebruiken

### Een app openen

- Kies op het home scherm of in het hoofdmenu en app icoon om deze te openen.

## Verbinden met internet

Maak verbinding met het internet via een Wi-Fi netwerk (wanneer beschikbaar), of een 3G dongle aangesloten via een OTG kabel.

### Verbinden met een draadloos netwerk

Verbind het apparaat met een Wi-Fi netwerk om internet te gebruiken of media bestanden te delen met andere apparaten. Om Wi-Fi te gebruiken hebt u toegang nodig tot een draadloos netwerk of hotspot.

1. Tik op "Instellingen" op het home scherm of in de menulijst en tik daarna op **Wi-Fi** om het in te schakelen.
2. Gedetecteerde Wi-Fi netwerken worden getoond in de Wi-Fi netwerken sectie.
3. Tik op het Wi-Fi netwerk waarmee u een verbinding wilt maken.

Als u een beveiligd netwerk hebt gekozen, zult u gevraagd worden om een netwerksleutel of wachtwoord in te voeren.

## Technische specificaties

Item	Specificatie
Processor	Dual Core ARM Cortex A9
Geheugen	8GB Flash+1GB DDR3, micro SD slot ondersteunt tot 32GB
Frequentie	1,0GHz

GPU	Mali 400 MP, 400Mhz
Beeldscherm	7" ratio 16:9 TN, capacitive multi-touch scherm (Ondersteunt tot 5 punten)
Resolutie	1024*600 Pixels
Interfaces	Micro USB 2.0, micro SD (micro SDHC compatibel)
Communicatie	Wi-Fi (802.11 b/g/n)
Bluetooth	Ondersteunt Bluetooth 3.0
Camera	Voorkant 0.3MP
Accu	3500mAh Li-polymeer accu
Afmetingen	190,6*110,5*9,3mm
Gewicht	274g (met accu) (ong.)



Omdat de Prestigio producten voortdurend geüpdatet en verbeterd worden, kan de software en hardware van uw apparaat er iets anders uitzien of een gewijzigde functionaliteit hebben dan voorgesteld in deze snelstartgids.

Prestigio verklaart hierbij dat deze Multipad voldoet aan de fundamentele eisen en andere relevante voorschriften zoals gepubliceerd in EU-richtlijn 1999/5/EG. De volledige versie van de conformiteitsverklaring is beschikbaar op:

<http://www.prestigio.com/compliance>.



Om gehoorschade te voorkomen mag u nooit gedurende een lange periode naar geluiden met een hoog volume luisteren.

## Zawartość opakowania





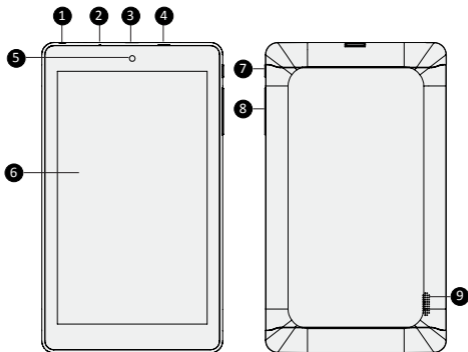

- Prestigio MultiPad
- Kabel USB
- Skrócona instrukcja obsługi
- Warunki Gwarancji i Odpowiedzialności
- Ładowarka samochodowa
- Kabel OTG
- Karta gwarancyjna

## Pierwszy rzut oka na tablet



1	Gniazdo słuchawki nagłownej	6	Wyświetlacz dotykowy
2	Mikrofon	7	Przycisk włącznika/wyłącznika zasilania
3	Gniazdo karty pamięci	8	Przycisk regulacji głośności
4	Port mikro-USB	9	Głośnik
5	Aparat przedni		

## Przyciski

Przy-cisk	Nazwa	Funkcja
	Zasilanie	<ul style="list-style-type: none"> <li>• Włączenie/wyłączenie telefonu naciśnięciem i przytrzymaniem.</li> <li>• Zablokowanie/odblokowanie wyświetlacza naciśnięciem.</li> </ul>
	Głośność	<ul style="list-style-type: none"> <li>• Regulacja głośności naciśnięciami.</li> </ul>
	Wstecz	<ul style="list-style-type: none"> <li>• Powrót puknięciem do poprzedniego ekranu.</li> <li>• Ukrycie puknięciem klawiatury ekranowej.</li> </ul>
	Strona główna	<ul style="list-style-type: none"> <li>• Powrót puknięciem do ekranu głównego.</li> </ul>
	Ostatnie aplikacje	<ul style="list-style-type: none"> <li>• Wyświetlenie puknięciem listy ostatnich aplikacji.</li> </ul>
	Menu	<ul style="list-style-type: none"> <li>• Wyświetlenie puknięciem menu.</li> </ul>

## Pierwsze kroki

1. Włóż kartę pamięci.

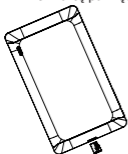

2. Naciśnij i przytrzymaj włącznik, aby włączyć tablet.

## Ładowanie tabletu

Podłącz tablet do gniazdka, używając dołączonego kabla USB i ładowarki podróżnej.

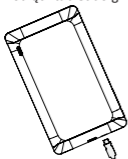

## Ekran główny

Ekran główny jest punktem startowym dostępu do wszystkich funkcji tabletu. Ekran główny może składać się z kliku paneli. Aby przejść do innego panelu, przesunij szybko w lewo lub w prawo.

### Dodawanie aplikacji do ekranu głównego

Na ekranie głównym dotknij , aby otworzyć menu listy, dotknij i przytrzymaj ikonę aplikacji, a następnie przeciągnij ją na podgląd panelu.

### Ustawienie tapety

1. Dotknij i przytrzymaj pusty obszar na ekranie głównym.
2. Wybierz jedną z następujących opcji: **Galeria**, **Animowane tapety** lub **Tapety**.
3. Wybierz obraz i dotknij **Ustaw tapetę**. Możesz też po wybraniu obrazu zmienić jego rozmiar, w tym celu przeciągnij ramkę i dotknij **OK**.

## Korzystanie z aplikacji

### Otwieranie aplikacji

- Aby otworzyć aplikację, wybierz jej ikonę na ekranie głównym lub w menu głównym.

## Połączenie z Internetem

Połącz się z Internetem przez sieć Wi-Fi (jeśli jest dostępna) lub przez klucz sprzętowy 3G podłączony kablem OTG.

### Łączenie z siecią bezprzewodową

Korzystanie z Internetu i udostępnianie plików multimedialnych innym urządzeniom wymaga podłączenia tabletu do sieci Wi-Fi. Aby użyć sieci Wi-Fi, trzeba uzyskać dostęp do punktu bezprzewodowego lub hotspota.

1. Na ekranie głównym lub w menu dotknij **Ustawienia**, a następnie dotknij **Wi-Fi**, aby włączyć tę opcję.
2. W sekcji sieci Wi-Fi pojawi się lista wykrytych sieci bezprzewodowych.
3. Dotknij nazwę sieci Wi-Fi, z którą chcesz się połączyć.

Jeśli wybierzesz zabezpieczoną sieć, to pojawi się prośba o wprowadzenie klucza sieciowego lub hasła.

## Dane techniczne

Element	Specyfikacja
Procesor	Dwurdzeniowy ARM Cortex A9
Pamięć	8 GB Flash + 1 GB DDR3, gniazdo micro SD obsługuje do 32 GB
Taktowanie	1,0 GHz

Procesor graficzny	Mali 400 MP, 400 MHz
Ekran	7", proporcje 16:9 TN, pojemnościowy ekran wielodotkowy (rozpoznaje 5 punktów dotknięcia)
Rozdzielczość	1024 x 600 pikseli
Złącza	Micro USB 2.0, micro SD (zgodność z micro SDHC)
Łączność	Wi-Fi (802.11 b/g/n)
Bluetooth	Obsługa Bluetooth 3.0
Aparat	Przedni 0,3 MP
Bateria	3500 mAh litowo-polimerowa
Wymiary	190,6 x 110,5 x 9,3 mm
Masa	274 g (z baterią)



Ponieważ produkty Prestigio są stale uaktualniane i udoskonalane, komponenty sprzętowe i oprogramowanie Twojego urządzenia mogą mieć trochę inny wygląd i funkcjonalność niż prezentowane w niniejszej Skróconej instrukcji obsługi.

Prestigio oświadcza, że MultiPad jest zgodny z podstawowymi wymaganiami i innymi właściwymi regulacjami określonymi w dyrektywie UE 1999/5/EC. Pełna wersja deklaracji zgodności jest dostępna pod adresem

<http://www.prestigio.com/compliance>.



Aby zapobiec możliwości uszkodzenia słuchu, należy unikać używania maksymalnej głośności przez dłuższy czas.

## Abra a embalagem

- MultiPad da Prestigio
- Carregador de viagem
- Cabo USB
- Cabo OTG
- Guia de introdução
- Cartão de garantia
- Avisos legais e de segurança

## Breve descrição do seu tablet

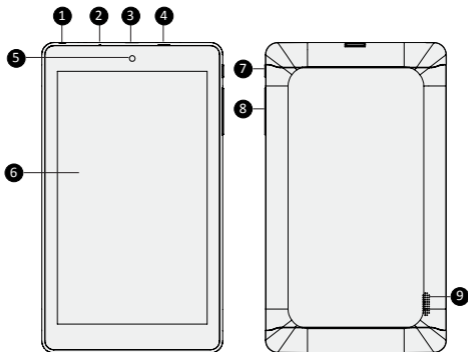

1 Tomada dos auscultadores

2 Microfone

3 Alloggiamento scheda di memoria

4 Micro-porta USB

5 Câmara dianteira







6 Ecrã táctil

7 Botão de alimentação

8 Botão Volume

9 Altifalante

## Botões

Botão	Definição	Função
	Alimentação	<ul style="list-style-type: none"><li>• Prima e mantenha premido para ligar ou desligar o tablet.</li><li>• Prima para bloquear ou desbloquear o ecrã.</li></ul>
	Volume	<ul style="list-style-type: none"><li>• Prima para ajustar o volume.</li></ul>
	Voltar	<ul style="list-style-type: none"><li>• Toque para voltar para o ecrã anterior.</li><li>• Toque para ocultar o teclado no ecrã quando é aberto.</li></ul>
	Início	<ul style="list-style-type: none"><li>• Toque para voltar para o ecrã inicial.</li></ul>
	Aplicação recente	<ul style="list-style-type: none"><li>• Toque para abrir a lista de aplicações recentes.</li></ul>
	Menu de listas	<ul style="list-style-type: none"><li>• Toque para abrir o menu de listas.</li></ul>

## Introdução

1. Insira um cartão de memória.

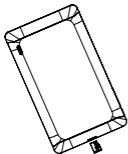

2. Prima e mantenha premida a tecla de alimentação para ligar o tablet.

## Carregar o tablet

Ligue o tablet a uma tomada eléctrica utilizando o cabo USB e o carregador de viagem incluídos.

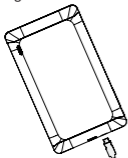

## Ecrã Início

O ecrã Início é o ponto de partida para aceder a todas as funções do tablet. O ecrã Início pode ter vários painéis. Para ver outros painéis, varra para a esquerda ou direita.

### Adicionar um ícone de aplicação ao ecrã de início

No ecrã Início, toque em  para abrir o menu de listas, toque e mantenha premido um ícone de aplicação e, em seguida, arraste-o para um painel de pré-visualização.

### Definir imagem de fundo

1. Toque e mantenha premido na área em branco no ecrã Início.
2. Seleccione uma das seguintes opções: **Galeria**, **Imagens de fundo em directo** ou **Imagens de fundo**.
3. Seleccione uma imagem e toque em **Definir imagem de fundo**. Também pode seleccionar uma imagem, arrastar a moldura para redimensionar a imagem e, em seguida, tocar em **OK**.

## Utilizar as aplicações

### Abrir uma aplicação

- No ecrã Início ou no menu principal, seleccione um ícone de aplicação para abri-lo.

## Ligação à Internet

Estabeleça ligação à Internet através de uma rede Wi-Fi (se estiver disponível) ou a um Dongle 3G ligado ao cabo OTG.

### Ligar a uma rede sem fios

Ligue o dispositivo a uma rede Wi-Fi para utilizar a Internet ou partilhar ficheiros multimédia com outros dispositivos. Para utilizar a Wi-Fi, tem de aceder a um ponto sem fios ou a um ponto activo.

1. No ecrã de início ou no menu de listas, toque em **Definições** e, em seguida, toque em **Wi-Fi** para ligá-la.
2. As redes Wi-Fi detectadas serão apresentadas na secção Redes Wi-Fi.
3. Toque na rede Wi-Fi a que pretende ligar.

Se seleccionou uma rede protegida, será apresentada uma mensagem para introduzir a palavra-passe ou a chave de rede.

## Especificações técnicas

Item	Especificação
Processador	ARM Cortex A9 Dual core
Memória	Flash de 8 GB + DDR3 de 1 GB, ranhura micro SD, com capacidade máxima de 32 GB

Frequência	1,0GHz
GPU	Correio electrónico de 400 MP, 400 MHz
Ecrã	Proporção 16:9 TN de 7", painel multi-toque capacitivo (com capacidade máxima de 5 pontos)
Resolução	1024 x 600 pixéis
Interfaces	Micro USB 2.0, micro SD (compatível com micro SDHC)
Comunicações	Wi-Fi (802.11 b/g/n)
Bluetooth	Compatível com Bluetooth 3.0
Câmara	Dianteira: 0,3 MP
Bateria	Bateria de polímeros de lítio de 3500 mAh
Dimensões	190,6 * 110,5 * 9,3mm
Peso	274 g (com bateria) (aprox.)

**CE** Uma vez que os produtos da Prestigio estão sempre a ser melhorados e actualizados, o software e o hardware do seu dispositivo podem ter um aspecto ou um funcionamento ligeiramente diferentes dos apresentados no Guia de introdução.

A Prestigio informa que este Multipad está em conformidade com os requisitos básicos e outras regulamentações relevantes indicadas na directiva UE 1999/5/CE. A versão completa da declaração de conformidade está disponível em:

<http://www.prestigio.com/compliance>.



Para evitar possíveis danos auditivos, não ouça a níveis de volume elevados durante períodos prolongados.

## Deschideti pachetul

- Prestigio MultiPad
- Incarcator calatorie
- Cablu USB
- Cablu OTG
- Scurt ghid de utilizare
- Certificat garantie
- Notificari legale si de siguranta

## Tableta pe scurt

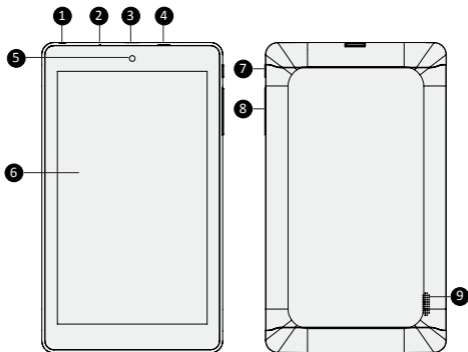

1 Mufa casti

2 Microfon

3 Slot card memorie

4 Port Micro USB

5 Camera frontala

6 Ecran touch







7 Buton Pornire

8 Buton volum

9 Boxa



## Butoane

Buton	Definitie	Funcție
	Pornire	<ul style="list-style-type: none"><li>• Apasa si tineti apasat pentru a porni sau opri tableta.</li><li>• Apasati pentru a bloca sau debloca ecranul.</li></ul>
	Volum	<ul style="list-style-type: none"><li>• Apasati pentru a ajusta volumul.</li></ul>
	Inapoi	<ul style="list-style-type: none"><li>• Apasati pentru a reveni la ecranul anterior.</li><li>• Apasati pentru a ascunde tastatura cand deschideti dispozitivul.</li></ul>
	Home	<ul style="list-style-type: none"><li>• Apasati pentru a reveni la ecranul home.</li></ul>
	Aplicatii recente	<ul style="list-style-type: none"><li>• Apasati pentru a deschide lista de aplicatii recente.</li></ul>
	Lista meniuri	<ul style="list-style-type: none"><li>• Apasati pentru a deschide meniul lista.</li></ul>

## Notiuni de baza

1. Inserati un card de memorie.

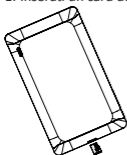

2. Apasati si tineti apasat pentru a porni tableta.

## Incarcare tableta

Conectati tableta la o sursa de alimentare prin intermediul cablului USB inclus sau a incarcatorului de calatorie.

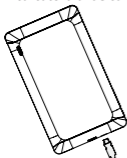

## Ecranul Home

Ecranul Home este punctul de acces catre toate caracteristicile tabletei. Ecranul Home poate avea mai multe panouri. Pentru a vedea celelalte panouri, glisati stanga sau dreapta.

### Adaugati icon aplicatie pe ecranul home.

Pe ecranul Home, apasati  pentru a deschide lista meniuri, apasati si tineti apasat iconul aplicatiei si apoi trageți-o in panoul previzualizat.

### Setare wallpaper

1. Apasati si tineti apasat aria alba de pe ecranul Home.
2. Selectati una din urmatoarele: **Galerie**, **Live wallpaper** sau **Wallpapere**.
3. Selectati o imagine si apasati **Setare wallpaper**. Sau, selectati o imagine, redimensionati-o tragand de margine si apoi apasati **OK**.

## Folositi aplicatiile

### Deschideti o aplicatie

- Pe ecranul Home sau in meniul principal, selectati iconul aplicatiei si deschideti-o.

## Conectare la internet

Conectati la internet prin intermediul unei retele Wi-Fi (daca este disponibila) sau un Model 3G conectat cu un cablu OTG.

### Conectare la o retea wireless

Conectati dispozitivul la o retea Wi-Fi pentru a utiliza internetul si a transfera fisiere media pe alte dispozitive. Pentru a folosi Wi-Fi-ul, trebuie sa accesati un punct wireless sau un hotspot.

1. Pe ecranul home sau in lista de meniuri, apasati **Setari**, si apoi apasati **Wi-Fi** pentru pornire.
2. Retelele Wi-Fi detectate vor fi listate in sectiunea retele Wi-Fi.
3. Apasati pe retea Wi-Fi la care doriti sa va conectati.

Daca selectati o retea securizata, va trebui sa introduceti o parola.

## Specificatii tehnice

Item	Specificatie
Procesor	Dual Core ARM Cortex A9
Memorie	8GB Flash+1GB DDR3, suporta micro SD de pana la 32GB
Frecventa	1.0GHz
GPU	Mali 400 MP, 400Mhz
Ecran	7" Raport 16:9 TN, ecran capacitiv multi-tactil (suporta pana la 5 puncte)

Rezolutie	1024*600 Pixeli
Interfete	Micro USB 2.0, micro SD (compatibil micro SDHC)
Comunicatii	Wi-Fi (802.11 b/g/n)
Bluetooth	Suporta Bluetooth 3.0
Camera	Frontala 0.3MP
Baterie	Baterie 3500mAh Li-polimer
Dimensiune	190.6*110.5*9.3mm
Greutate	274g (cu baterie)(aprox.)



Cum produsele Prestigio sunt actualizate si imbunatatite constant, partea de software si hardware poate aparea un pic diferit fata de cum sunt prezentate in acest Scurt Ghid de Utilizare.

Prestigio declara ca acest Multipad indeplineste cerintele de baza ale directivei EU 1999/5/EC. Versiunea completa a declaratiei este disponibila pe:  
<http://www.prestigio.com/compliance>.



Pentru a preveni deteriorarea auzului, nu ascultati la volum maxim perioade indelungate de timp.

## Otvorite pakovanje





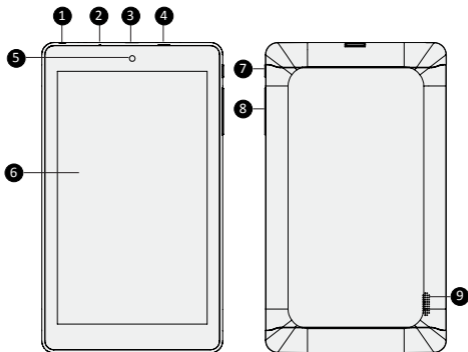

- Prestigio MultiPad
- USB kabl
- Vodič za brz početak
- Pravna i bezbednosna obaveštenja
- Putni punjač
- OTG kabl
- Garantni list

## Osvrt na vaš tablet računar



- |   |                                 |   |   |
|---|---------------------------------|---|---|
| 1 | Ulaz za slušalice sa mikrofonom | 6 | Ekran osetljiv na dodir                     |
| 2 | Mikrofon                        | 7 | Dugme za uključivanje/isključivanje uređaja |
| 3 | Prorez za memorijsku karticu    | 8 | Dugme za jačinu zvuka                       |
| 4 | Mikro USB ulaz                  | 9 | Zvučnici                                    |
| 5 | Kamera sa prednje strane        |   |   |

## Dugmad

Dugme	Definicija	Funkcija
	Dugme za uključivanje / isključ	<ul style="list-style-type: none"> <li>• Pritisnite i držite da bi se tablet računar uključio ili isključio.</li> <li>• Pritisnite da zaključate ili otključate ekran.</li> </ul>
	Dugme za jačinu zvuka	<ul style="list-style-type: none"> <li>• Pritisnite da pojačate ili smanjite jačinu zvuka.</li> </ul>
	Nazad	<ul style="list-style-type: none"> <li>• Kliknite da se vratite na prethodni prikaz ekrana.</li> <li>• Kliknite da se sakrijete virtualnu tastaturu onda kada je već otvorena.</li> </ul>
	Home	<ul style="list-style-type: none"> <li>• Kliknite na ovo dugme za povratak na početnu stranicu.</li> </ul>
	Recent app	<ul style="list-style-type: none"> <li>• Pritisnite da otvorite nedavno korišćene aplikacije.</li> </ul>
	Lista menija	<ul style="list-style-type: none"> <li>• Kliknite da otvorite listu menija</li> </ul>

## Kako početi sa korišćenjem uređaja

1. Stavite memorijsku karticu u uređaj.

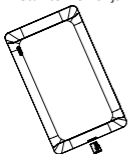

2. Pritisnite i držite dugme za uključivanje uređaja.

## Punjenje tablet računara

Povežite svoj tablet računar sa utičnicom koristeći priloženi USB kabl i putni punjač.

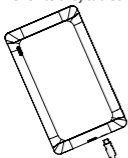

## Početna strana

Početna stranica je polazište za pristup svim mogućnostima vašeg tablet računara. Početna stranica može imati više panela. Za pregled ostalih panela, brzo prevucite prstom preko ekrana ulevo ili udesno.

### Kako dodati ikonicu aplikacije na početnu stranu

Na početnoj stranici, kliknite na  da otvorite listu menija, zatim kliknite i držite ikonicu željene aplikacije, pa potom je povucite na opciju za pregled panela.

### Postavljanje pozadine

1. Na početnoj strani kliknite na prazno polje i držite.
2. Izaberite jednu od sledećih opcija: **Gallery**, **Live wallpapers** ili **Wallpapers**.
3. Izaberite sliku i kliknite **Set wallpaper**. Ili, izaberite sliku, podesite njenu veličinu povlačenjem okvira slike a zatim kliknite na **OK**.

## Korišćenje aplikacija

### Otvaranje aplikacija

- Na početnoj strani ili u glavnom meniju, izaberite ikonicu aplikacije koju želite da otvorite.

## Povezivanje na internet

Povežite se na Internet putem Wi-Fi mreže (ako je dostupno), ili 3G Dongle povezanog OTG kablom.

### Povezivanje na bežični internet

Povežite uređaj na bežičnu mrežu kako biste koristili internet ili delili medijski sadržaj sa drugim uređajima. Da biste koristili Wi-Fi, potreban vam je pristup bežičnoj tački ili vrućoj tački.

1. Na početnoj strani ili na listi menija, kliknite na **Settings**, a zatim na **Wi-Fi** da biste ga uključili.
2. Detektovane bežične mreže biće izlistane u sekciji bežičnih mreža.
3. Kliknite na bežičnu mrežu na koju želite da se povežete.

Ukoliko se izbrali mrežu sa bezbednosnim sistemom, od vas će se zahtevati unos mrežnog ključa ili lozinke.

## Tehnička specifikacija

Stavka	Specifikacije
Procesor	Dual Core ARM Cortex A9
Memorija	8GB Flash+1GB DDR3, mikro SD ulaz podržava do 32GB
Frekvencija	1.0GHz
GPU	Mali 400 MP, 400Mhz

Monitor	7" odnos 16:9 TN, kapacitivni multi-touch panel (podržava do 5 tačaka)
Rezolucija	1024*600 Piksela
Interfejsi	Mikro USB 2.0, mikro SD (mikro SDHC kompatibilan)
Komunikacije	Wi-Fi (802.11 b/g/n)
Bluetooth	Podržava Bluetooth 3.0
Kamera	Prednja 0.3MP
Baterija	3500mAh Li-polymer baterija
Dimenzije	190.6*110.5*9.3mm
Težina	Oko 274g (sa baterijom)



S obzirom da se proizvodi marke Prestigio stalno unapređuju i ažuriraju, ugrađeni softver i hardver na vašem uređaju može se neznatno razlikovati po izgledu ili imati nešto izmenjene funkcije od onih predstavljenih u ovom Vodiču za brz početak.

Ovim Prestigio izjavljuje da je Multipad uređaj koji je proizveden u saglasnosti sa osnovnim zahtevima i drugim relevantnim propisima Direktive 1999/5/EC Evropske Unije. Pun tekst deklaracije u usaglašenosti proizvoda dostupan je na adresi <http://www.prestigio.com/compliance>.



Radi sprečavanja mogućeg oštećenja sluha, ne slušati jako pojačan zvuk tokom duže vremena.

## Odprite vaš paket

- Prestigio MultiPad
- USB kabel
- Hitra navodila za uporabo
- Pravne in varnostne informacije
- Potovalni polnilec
- OTG kabel
- Garancijski list

## Vaša tablica na hitro

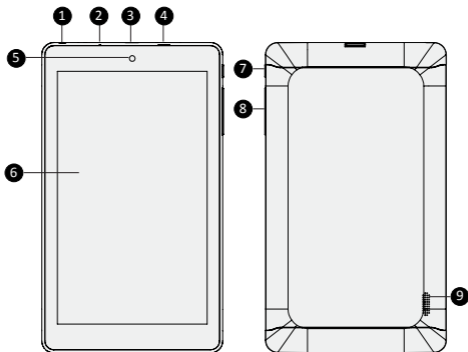

1 Vtičnica za slušalke

2 Mikrofon

3 Reža za pomnilniško kartico

4 Mikro USB vhod

5 Prednji fotoaparati







6 Zaslon na dotik

7 Gumb za vklop

8 Gumb za glasnost

9 Zvočnik

## Gumbi

Gumb	Definicija	Funkcija
	Vklop/ izklop	<ul style="list-style-type: none"><li>• Pritisnite in držite za vklop ali izklop tablice.</li><li>• Pritisnite za odklepanje ali zaklepanje zaslona.</li></ul>
	Glasnost	<ul style="list-style-type: none"><li>• Pritisnite za prilagoditev glasnosti.</li></ul>
	Nazaj	<ul style="list-style-type: none"><li>• Pritisnite za vrnitev na prejšnjo stran.</li><li>• Pritisnite, če želite skriti prikazano tipkovnico.</li></ul>
	Domov	<ul style="list-style-type: none"><li>• Pritisnite za vrnitev na domači zaslon.</li></ul>
	Nedavne aplikacije	<ul style="list-style-type: none"><li>• Pritisnite, če želite odpreti seznam nedavno uporabljenih aplikacij.</li></ul>
	Menijski seznam	<ul style="list-style-type: none"><li>• Pritisnite, če želite odpreti menijski seznam.</li></ul>

## Začetni koraki

1. Vstavite pomnilniško kartico.

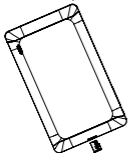

2. Pritisnite in držite gumb za vklop za vklop tablice.

## Polnjenje vaše tablice

Priključite vašo tablico v električno vtičnico z uporabo priloženega USB kabla in potovalnega polnilca.

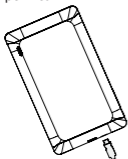

## Domači zaslon

Vaš Domači zaslon je začetna točka za dostopanje do vseh funkcij vaše tablice. Domači zaslon ima lahko več delov. Če si želite ogledati ostale dele, s prstom potegnite v levo ali desno.

### Dodajanje ikon aplikacij na domači zaslon

Na Domačem zaslonu, pritisnite  da odprete menijski seznam, pritisnite in držite ikono aplikacije, in jo nato povlecite na zaslon za predogled.

### Nastavitev ozadja

1. Pritisnite in držite prazno mesto na domačem zaslonu.
2. Izberite nekaj od sledečega: **Galerija**, **Živa ozadja** ali **Ozadja**.
3. Izberite sliko in pritisnite **Nastavi ozadje**. ali, izberite sliko, jo povečajte tako, da povlečete okvir v želeno smer, in nato pritisnite **OK**.

## Uporaba aplikacij

### Odprite aplikacijo

- Na domačem zaslonu ali v glavnem meniju, izberite ikono aplikacije in jo odprite.

## Povezava z internetom

Povežite se z internetom preko brezžične povezave Wi-Fi (če je na voljo) ali z 3G Dongle preko kablja OTG.

### Povezava z brezžičnim omrežjem

Povežite napravo z brezžičnim Wi-Fi omrežjem za uporabo interneta ali če želite deliti medijske datoteke z ostalimi napravami. Za uporabo brezžične povezave WiFi, morate imeti dostop do brezžične dostopne točke ali prenosne dostopne točke.

1. Na domačem zaslonu ali menijskem seznamu, pritisnite **Nastavitve**, nato pritisnite **Wi-Fi**, da vklopite brezžično povezavo.
  2. Zaznana omrežja Wi-Fi se bodo izpisala v predelu Wi-Fi omrežja.
  3. Pritisnite na izbrano omrežje Wi-Fi network, s katerim se želite povezati.
- Če ste izbrali zavarovano omrežje, boste morali vnesti omrežni ključ ali geslo.

## Tehnične specifikacije

Predmet	Specifikacija
Procesor	Dual Core ARM Cortex A9
Pomnilnik	8GB Flash+1GB DDR3,Reža za kartico mikro SD podpira kartice od velikosti 32GB
Frekvenca	1.0GHz



GPE	Mali 400 MP, 400Mhz
Zaslon	7" razmerje 16:9 TN, kapacitiven večtočkovni zaslon na dotik (podpira do 5 pik)
Ločljivost	1024*600 slikovnih pik
Vmesniki	Mikro USB 2.0, mikro SD (združljiv z mikro SDHC)
Komunikacije	Wi-Fi (802.11 b/g/n)
Bluetooth	Podprt Bluetooth 3.0
Fotoaparāt	Spredaj 0.3MP
Baterija	3500mAh Litij polimerna baterija
Dimenzije	190.6*110.5*9.3mm
Teža	274g (z baterijo)(pribl.)



Ker se Prestigio izdelki neprestano posodablajo in izboljšujejo, se lahko programska in strojna oprema vaše naprave nekoliko razlikuje od te, ki je opisana v tem priročniku.

Prestigio izjavlja, da ta MultiPad ustreza osnovnim zahtevam in drugim ustreznim določbam EU Direktive ,1999/5/EC. Celotna verzija direktive o skladnosti je na voljo na strani:  
<http://www.prestigio.com/compliance>.



Da bi preprečili možne poškodbe sluha, ne poslušajte pri najvišji glasnosti dolgo časa.

## Otvorte balenie





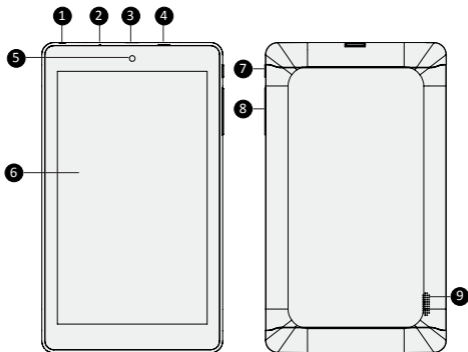

- Prestigio MultiPad
- USB kábel
- Krátky návod
- Právne a bezpečnostné upozornenia
- Cestovná nabíjačka
- OTG kábel
- Záručný list

## Stručný popis tabletu



- |   |                                 |   |                                   |
|---|---------------------------------|---|-----------------------------------|
| 1 | Konektor na pripojenie headsetu | 6 | Dotyková obrazovka                |
| 2 | Mikrofón                        | 7 | Vypínač                           |
| 3 | Štrbina na pamäťovú kartu       | 8 | Tlačidlo na nastavenie hlasitosti |
| 4 | Micro USB port                  | 9 | Reproduktor                       |
| 5 | Predná kamera                   |   |                                   |

## Tlačidlá

Tlačidlo	Definícia	Funkcia
	Vypínač	<ul style="list-style-type: none"> <li>• Podržaním tablet zapnete alebo vypnete.</li> <li>• Stlačením zamknete alebo odomknete obrazovku.</li> </ul>
	Hlasitosť	<ul style="list-style-type: none"> <li>• Stlačením nastavíte hlasitosť.</li> </ul>
	Späť	<ul style="list-style-type: none"> <li>• Ťuknutím sa vrátite na predchádzajúcu obrazovku.</li> <li>• Ak je na obrazovke zobrazená klávesnica, ťuknutím ju skryjete.</li> </ul>
	Domov	<ul style="list-style-type: none"> <li>• Ťuknutím sa vrátite na domovskú obrazovku.</li> </ul>
	Naposledy spustené aplikácie	<ul style="list-style-type: none"> <li>• Ťuknutím otvoríte zoznam naposledy spustených aplikácií.</li> </ul>
	Zoznam aplikácií	<ul style="list-style-type: none"> <li>• Ťuknutím otvoríte zoznam aplikácií.</li> </ul>

## Začínáme

1. Vložte pamäťovú kartu.

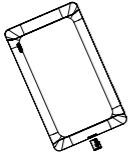

2. Tablet zapnete podržaním vypínača.

## Nabíjanie tabletu

Tablet pripojte do elektrickej zásuvky prostredníctvom priloženého USB kábla a cestovej nabíjačky.

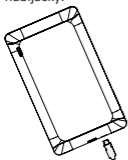

## Domovská obrazovka

Domovská obrazovka je štartovací bod, z ktorého môžete pristupovať ku všetkým funkciám tabletu. Domovská obrazovka môže byť rozdelená na viacero panelov. Ak chcete zobrazíť ostatné panely, potiahnite prstom doľava alebo doprava.

### Pridanie ikony aplikácie na domovskú obrazovku

Na domovskej obrazovke ťuknite na ikonu . Otvorí sa zoznam aplikácií. Ťuknite na ikonu požadovanej aplikácie, podržte ju a následne presuňte na požadovaný panel.

### Nastavenie tapety

1. Ťuknite na prázdne miesto na domovskej obrazovke a podržte na ňom prst.
2. Vyberte jednu z nasledujúcich možností: **Galéria**, **Živé tapety** alebo **Tapety**.
3. Vyberte obrázok a ťuknite na položku **Nastaviť tapetu**. Alebo vyberte obrázok, ťahaním za okraj rámu upravte jeho veľkosť a ťuknite na položku **OK**.

## Používanie aplikácií

### Otvorenie aplikácie

- Na domovskej obrazovke alebo v hlavnom menu vyberte ikonu aplikácie a otvorte ju.

## Pripojenie k internetu

Pripojte k internetu prostredníctvom Wi-Fi siete (ak je dostupná) alebo 3G adaptéra pripojeného OTG káblom.

### Pripojenie k bezdrôtovej sieti

Ak zariadenie pripojíte k Wi-Fi sieti, budete môcť pristupovať k internetu alebo zdieľať mediálne súbory s inými zariadeniami. Aby ste mohli používať Wi-Fi, budete potrebovať prístup k bezdrôtovému prístupovému bodu.

1. Na domovskej obrazovke alebo v zozname aplikácií ťuknite na ikonu **Nastavenia**. Následným ťuknutím na položku **Wi-Fi** zapnete Wi-Fi pripojenie.
2. Zobrazí sa zoznam nájdených Wi-Fi sietí.
3. Ťuknite na Wi-Fi sieť, ku ktorej sa chcete pripojiť.

Ak ste vybrali zabezpečenú sieť, zobrazí sa výzva na zadanie prístupového kľúča alebo hesla.

## Technické parametre

Položka	Technické údaje
Procesor	Dvojjadrový ARM Cortex A9
Pamäť	8 GB flash + 1 GB DDR3, podpora pamäťových kariet microSD s kapacitou až 32 GB
Frekvencia	1,0 GHz

GPU	Mali 400 MP, 400 MHz
Displej	7", pomer strán 16:9, TN, kapacitný, multit dotykový (podporuje až 5 bodov)
Rozlíšenie	1024 × 600 obrazových bodov
Konektory	Micro USB 2.0, microSD (kompatibilný s microSDHC)
Komunikácia	Wi-Fi (802.11 b/g/n)
Bluetooth	Podpora Bluetooth 3.0
Kamera	Predná, 0,3 mil. obrazových bodov
Batéria	3500 mAh, lítium-polymérová
Rozmery	190,6 × 110,5 × 9,3 mm
Váha	Pribl. 274 g (s batériou)



Keďže všetky zariadenia Prestigio sa neustále aktualizujú a vylepšujú, softvér a hardvér vášho zariadenia môže mať oproti popisu v tomto krátkom návode mierne odlišný vzhľad alebo upravené funkcie.

Spoločnosť Prestigio týmto prehlasuje, že tento MultiPad vyhovuje základným požiadavkám a ďalším príslušným predpisom podľa smernice EÚ 1999/5/ES. Úplné prehlásenie o zhode je dostupné na stránke:

<http://www.prestigio.com/compliance>.



Aby nedošlo k možnému poškodeniu sluchu, nepočúvajte zvuk dlhodobo pri vysokej úrovni hlasitosti.

## Öppna paketet





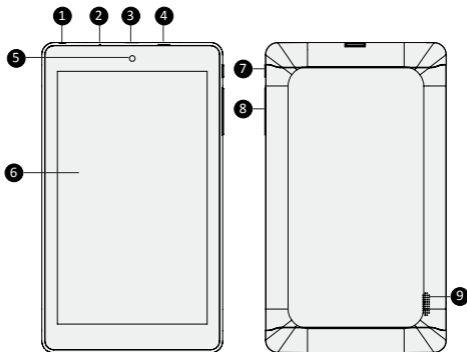

- Prestigio MultiPad
- USB-kabel
- Snabbstartsguide
- Villkor och regler samt säkerhetsinformation
- Reseladdare
- OTG-kabel
- Garantikort

## Översikt surfplatta



- |   |                     |   |              |
|---|---------------------|---|--------------|
| 1 | Hörlursuttag        | 6 | Pekskärm     |
| 2 | Mikrofon            | 7 | Strömbrytare |
| 3 | Minneskortplats     | 8 | Volym-knapp  |
| 4 | Uttag för micro-USB | 9 | Högtalare    |
| 5 | Kamera fram         |   |              |

## Knappar

Knapp	Definition	Funktion
	Ström	<ul style="list-style-type: none"> <li>Tryck och håll ned för att slå på eller stänga av din surfplatta.</li> <li>Tryck för att låsa eller låsa upp skärmen.</li> </ul>
	Volym	<ul style="list-style-type: none"> <li>Tryck för att justera volymnivån.</li> </ul>
	Tillbaka	<ul style="list-style-type: none"> <li>Tryck för att återgå till föregående skärm.</li> <li>Tryck för att dölja tangentbordet på skärmen när det öppnas.</li> </ul>
	Startsida	<ul style="list-style-type: none"> <li>Tryck för att återgå till startskärmen.</li> </ul>
	Senaste app	<ul style="list-style-type: none"> <li>Tryck om du vill öppna listan med de senaste apparna.</li> </ul>
	List-menyn	<ul style="list-style-type: none"> <li>Tryck för att öppna listmenyn.</li> </ul>

## Komma igång

1. Sätt i ett minneskort.

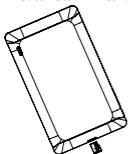

2. Tryck ner strömbrytaren och håll den intryckt för att sätta på enheten.

## Ladda din surfplatta

Anslut surfplattan till ett vägguttag med hjälp av den medföljande USB-kabeln och reseladdaren.

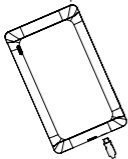

## Startskärm

Startsidan är utgångspunkten för att komma åt surfplattans alla funktioner. Startskärmen kan ha flera delsidor. För att se andra delsidor, svep åt vänster eller höger.

### Lägga till en appikon på startskärmen

På startsidan trycker du på  för att öppna listmenyn, tryck på och håll in en programikon, och dra den sedan till en del sida.

### Ställ in bakgrund

1. Tryck och håll på det tomma området på startskärmen.
2. Välj något av följande: **Galleri**, **animerande bakgrundsbilder** eller **bakgrunder**.
3. Välj en bild och tryck på **Set wallpaper**. Eller, markera en bild och ändra storlek på den genom att dra i ramen, och tryck sedan på **OK**.

## Använd dina appar

### Öppna en app

- På startskärmen eller i huvudmenyn väljer du en programikon för att öppna den.

## Anslut till internet

Anslut till Internet via ett Wi-Fi nätverk (om tillgängligt) eller en 3G programvarunyckel med OTG-kabel.

### Anslut till ett trådlöst nätverk

Anslut enheten till ett Wi-Fi-nätverk för att använda internet eller dela mediefiler med andra enheter. Om du vill använda Wi-Fi måste du tillgång till en trådlös åtkomstpunkt eller surfzon.

1. På startskärmen eller menyn Lista, tryck på **Inställningar** och sedan på **Wi-Fi** för att slå på den.
2. Identifierade Wi-Fi-nätverk kommer att visas i Wi-Fi-nätverk.
3. Tryck på önskat Wi-Fi-nätverk som du vill ansluta.

Om du har valt ett skyddat nätverk blir du ombedd att ange nätverksnyckel eller lösenord.

## Tekniska data

Post	Specifikation
Processor	Dubbelkärna ARM Cortex A9
Minne	8GB Flash+1GB DDR3, mikro-SD-öppning stöder upp till 32GB
Frekvens	1,0GHz
GPU	Mali 400 MP, 400 MHz
Display	7 tum bildkvot 16:9 TN, kapacitiv multipekskärm (stöder upp till 5 punkter)

Upplösning	1024*600 pixlar
Gränssnitt	Mikro-USB 2.0, mikro-SD (mikro SDHC-kompatibel)
Kommunikation	Wi-Fi (802.11 b/g/n)
Bluetooth	Stöder Bluetooth 3.0
Kamera	Front 0,3 MP
Batteri	3500 mAh li-polymerbatteri
Mått	190,6*110,5*9,3mm
Vikt	274 g (med batteri)(ungefär)



Prestigios produkter uppdateras och förbättras kontinuerligt, och därför kan mjukvaran och/eller hårdvaran i enheten skilja sig något åt från de som visas i denna snabbstartsguide.

Prestigio meddelar härmed att denna MultiPad överensstämmer med grundläggande krav och ytterligare relevanta bestämmelser enligt EU-direktiv 1999/5/EC. Den fullständiga versionen av denna överensstämmelseförsäkran finns på :

<http://www.prestigio.com/compliance>.



För att förhindra eventuell hörselskada ska man inte lyssna på hög volym under långa perioder.

## Paketinizi açın





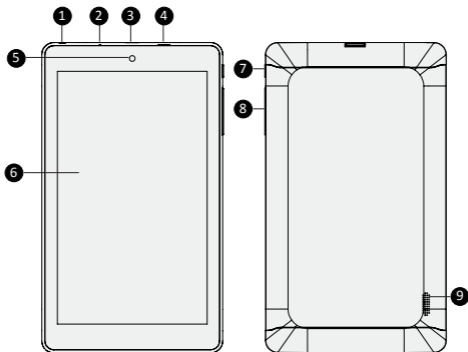

- Prestigio MultiPad
- USB kablosu
- Hızlı başlangıç kılavuzu
- Yasal ve güvenlik uyarıları
- Seyahat Şarj Ünitesi
- OTG kablosu
- Garanti kartı

## Bir Bakışta Tabletiniz



- |                              |                    |
|------------------------------|--------------------|
| 1 Kulaklık girişi            | 6 Dokunmatik ekran |
| 2 Mikrofon                   | 7 Açma/Kapama Tuşu |
| 3 Hafıza kartı yuvası        | 8 Ses tuşu         |
| 4 Mikro USB bağlantı noktası | 9 Hoparlör         |
| 5 Ön Kamera                  |                    |

## Tuşlar

Tuş	Tanım	İşlev
	Açma / Kapama	<ul style="list-style-type: none"><li>Tabletinizi açmak veya kapatmak için basılı tutun.</li><li>Ekranı kilitlemek veya açmak için basın.</li></ul>
	Ses	<ul style="list-style-type: none"><li>Sesi ayarlamak için basın.</li></ul>
	Geri	<ul style="list-style-type: none"><li>Bir önceki ekrana dönmek için dokununuz.</li><li>Açıldığında ekran üstü klavyeyi gizlemek için dokununuz.</li></ul>
	Ana Ekran	<ul style="list-style-type: none"><li>Ana ekrana dönmek için dokununuz.</li></ul>
	Son kullanılan uygulamalar	<ul style="list-style-type: none"><li>Son kullanılan uygulamalar listesini açmak için dokununuz.</li></ul>
	Liste menüsü	<ul style="list-style-type: none"><li>Liste menüsünü açmak için dokununuz.</li></ul>

## Giriş

1. Bir hafıza kartı yerleştirin.

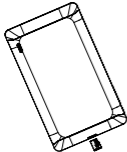

2. Tabletini açmak için açma/kapama tuşuna basın ve basılı tutun.

## Tabletinizin Şarj Edilmesi

Paketinizin içerisinde bulunan USB kablosunu ve seyahat şarj cihazını kullanarak tabletinizi bir güç çıkışına bağlayın.

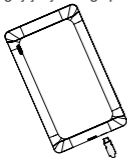

## Ana ekran

Ana ekran tabletinizin tüm özelliklerine erişmek için başlangıç noktanızdır. Ana ekran birden fazla panele sahip olabilir. Diğer panelleri görmek için parmağınızı sola veya sağa kaydırın.

### Ana ekrana bir uygulama simgesi koymak

Ana ekranda, menü listesini açmak için  simgesine dokununuz, bir uygulama simgesine dokununuz ve basılı tutunuz. Daha sonra simgeyi panel ön görünümüne sürükleyiniz.

### Duvar kağıdı ayarlama

1. Ana ekranda boş bir alan dokununuz.
2. Seçeneklerden bir tanesini seçiniz: **Galleri**, **Hareketli Duvar Kağıtları** veya **Duvar Kağıtları**.
3. Bir resim seçiniz ve **Duvar Kağıdı Ayarla** seçeneğine dokununuz. Veya bir resim seçiniz ve onu çerçeveye sürükleyerek boyutunu ayarlayınız ve **OK (Tamam)**'e dokununuz.

## Uygulamaların kullanımı

### Bir uygulamayı açmak

- Ana ekranda veya ana menüde, bir uygulamayı açmak için uygulama simgesini seçiniz.

## İnternete bağlanma

Eğer varsa Wi-Fi ağı aracılığıyla yoksa OTG kablosuna bağlı 3G mobil modem ile internete bağlanınız.

### Kablosuz bir ağa bağlanma

İnterneti kullanmak veya medya dosyalarını diğer cihazlarla paylaşmak için cihazı bir Wi-Fi ağına bağlayınız. Wi-Fi'yi kullanmak için, bir kablosuz erişim noktasına veya kablosuz erişim alanına (hotspot) erişmeniz gereklidir.

1. Ana ekranda veya liste menüsünde **Ayarlar**'a dokununuz ve daha sonra **Wi-Fi** özelliğini açmak için Wi-Fi seçeneğine dokununuz.
2. Tespit edilen Wi-Fi ağları Wi-Fi Ağları bölümünde listelenecektir.
3. Bağlanmak istediğiniz Wi-Fi ağına dokununuz.

Korumalı bir ağ seçmeniz halinde, sizden bir ağ anahtarı veya şifresi girmeniz istenecektir.

## Teknik Özellikler

Öge	Özellik
İşlemci	Çift Çekirdekli ARM Cortex A9
Hafıza	8GB Flaş+1GB DDR3, mikro SD kart yuvası 32GB'a kadar destekler
Frekans	1.0GHz
Ekran Kartı	Mali 400 MP, 400Mhz

Ekran	7 inç oran 16:9 TN, kapasitif çoklu dokunmatik panel (5 farklı dokunma noktasına kadar destekler)
Çözünürlük	1024*600 Piksel
Ara Yüzler	Mikro USB 2.0, mikro SD (mikro SDHC uyumlu)
İletişim	Wi-Fi (802.11 b/g/n)
Bluetooth	Bluetooth 3.0'ı destekler
Kamera	Ön 0.3MP
Pil	3500mAh Lityum polimer pil
Boyutlar	190.6*110.5*9.3mm
Ağırlık	274gr (pille birlikte, yaklaşık olarak)

**CE** Prestigio ürünleri sürekli olarak güncellendiği ve geliştirildiği için, cihazınızın donanım ve yazılımı bu Hızlı Başlangıç Kılavuzunda belirtilmiş olandan biraz farklı görünüm veya değiştirilmiş işlevselliğe sahip olabilir.

Prestigio bu MultiPad'in 1999/5/EC sayılı AB Direktifi tarafından belirtilmiş olan temel gereksinimler ve diğer ilgili yönetmeliklere uygun olduğunu beyan eder. Uygunluk Beyanatının tam kopyası aşağıdaki adreste bulunulabilir:

<http://www.prestigio.com/compliance>.



Muhtemel bir işitme hasarını önüne geçmek için, uzun süre yüksek ses seviyesinde dinlemeyin.

## Відкрийте комплект поставки





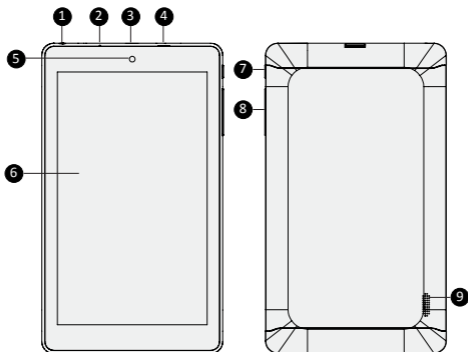

- Prestigio MultiPad
- Зарядний пристрій
- USB-кабель
- OTG-кабель
- Стислий посібник
- Гарантійний талон
- Повідомлення про юридичну відповідальність і безпеку

## Зовнішній вигляд планшета



- |   |                        |   |                              |
|---|------------------------|---|------------------------------|
| 1 | Роз'єм для навушників  | 6 | Сенсорний екран              |
| 2 | Мікрофон               | 7 | Кнопка живлення              |
| 3 | Слот для карти пам'яті | 8 | Кнопка налаштування гучності |
| 4 | Порт Micro USB         | 9 | Динамік                      |
| 5 | Передня камера         |   |                              |

## Кнопки

Кнопка	Опис	Функція
	Живлення	<ul style="list-style-type: none"> <li>• Натисніть і утримуйте, щоб увімкнути або вимкнути планшет.</li> <li>• Натисніть, щоб заблокувати або розблокувати екран дисплея.</li> </ul>
	Гучність	<ul style="list-style-type: none"> <li>• Натискайте для налаштування гучності.</li> </ul>
	Назад	<ul style="list-style-type: none"> <li>• Торкніться, що повернутися до попереднього екрану.</li> <li>• Торкніться, щоб згорнути екранну клавіатуру, коли вона відкрита.</li> </ul>
	Додому	<ul style="list-style-type: none"> <li>• Торкніться, щоб повернутися до головного екрану.</li> </ul>
	Останні програми	<ul style="list-style-type: none"> <li>• Торкніться, щоб відкрити список останніх прикладних програм.</li> </ul>
	Список меню	<ul style="list-style-type: none"> <li>• Торкніться, щоб відкрити список меню.</li> </ul>

## Початок роботи

1. Вставте карту пам'яті.

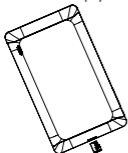

2. Натисніть і утримуйте кнопку живлення, щоб увімкнути планшет.

## Заряджання планшета

Підключіть планшет до електричної розетки за допомогою USB-кабелю та зарядного пристрою, що входять до комплекту поставки.

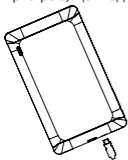

## Головний екран

Головний екран – це стартова точка для доступу до усіх функцій планшета. Головний екран може мати декілька панелей. Щоб переглянути інші панелі, ковзніть ліворуч або праворуч.

### Додавання значка програми на головний екран

На Головному екрані торкніться , щоб відкрити список меню, торкніться та утримуйте значок програми, а потім перетягніть його у прев'ю панелі.

### Встановлення шпалер

1. На Головному екрані торкніться і утримуйте палець на порожній області.
2. Виберіть одне з наступного: **Галерея**, **Живі шпалери** або **Шпалери**.
3. Виберіть зображення та торкніться **Встановити шпалери**. Або ж виберіть зображення, змініть його розмір, перетягуючи рамку, а потім торкніться **ОК**.

## Користування прикладними програмами

### Відкрийте програму

- На Головному екрані або в головному меню виберіть значок програми, щоб відкрити її.

## Підключення до інтернету

Підключення до Інтернету можливе через мережу Wi-Fi (за наявності) або 3G Dongle через OTG-кабель.

### Підключення до бездротової мережі

Підключіть пристрій до мережі Wi-Fi, щоб користуватися інтернетом або обмінюватися медіафайлами з іншими пристроями. Щоб користуватися Wi-Fi, вам потрібен доступ до бездротової точки доступу або хот-спот.

1. На Головному екрані або у списку меню торкніться **Налаштування**, а потім торкніться **Wi-Fi**, щоб увімкнути бездротову мережу.
2. Виявлені мережі Wi-Fi будуть відображені у розділі Wi-Fi-мережі.
3. Торкніться Wi-Fi-мережі, до якої ви хочете підключитися.

Якщо ви вибрали безпечну мережу, вас попросять ввести мережевий ключ або пароль.

## Технічні характеристики

Функція	Специфікація
Процесор	Dual Core ARM Cortex A9
Пам'ять	8Гб Флеш+1Гб DDR3, micro-SD до 32Гб
Частота	1.0 ГГц
Ядро процесора	Mali 400 MP, 400МГц

Дисплей	7" співвідношення 16:9 TN, емнісна мультисенсорна панель (до 5 точок)
Розширення	1024*600 пікселів
Інтерфейси	Micro USB 2.0, micro SD (сумісність з micro SDHC)
Безпроводне з'єднання	Wi-Fi (802.11 b/g/n)
Bluetooth	Підтримка Bluetooth 3.0
Камера	Передня 0.3MP
Батарея	3500mAh літій-полімерна
Розміри	190.6*110.5*9.3 мм
Вага	274г (з батареєю) (прибл.)

**CE** Оскільки продукти Prestigio постійно оновлюються та вдосконалюються, програмне та апаратне забезпечення Вашого пристрою можуть мати дещо інший зовнішній вигляд та функції, ніж ті, що описані у цьому Короткому Посібнику.

Цим Prestigio заявляє, що цей MultiPad відповідає основним вимогам та іншим відповідним положенням Директиви ЄС 1999/5/ЄС. Повний текст Декларації відповідності можна знайти за веб-адресою:

<http://www.prestigio.com/compliance>.



Для запобігання можливому пошкодженню слуху уникайте високого рівня гучності протягом тривалого часу.