

# DVS-1155

Автомобильный мультимедийный центр



▶▶ Возьми  
**КИНО**  
в дорогу

Руководство пользователя

# PROLOGY

[www.prology.ru](http://www.prology.ru)

## Содержание

Назначение устройства	2
Функции устройства	3
Комплект поставки	3
Для безопасного и эффективного использования устройства	4
Элементы управления на передней панели	6
Пульт дистанционного управления	7
Использование пульта дистанционного управления	8
Общие операции	9
Управление радиоприемником	10
Использование системы RDS (Radio Data System)	13
Операции управления воспроизведением дисков	13
Использование карт памяти USB/SD	17
Меню настроек	18
Настройки звучания	19
Настройки радиоприемника	19
Системные настройки	20
Настройки эквалайзера	20
Линейный аудиовход mini-jack на передней панели	21
Основные технические характеристики	22
Общие советы по установке устройства	23
Установка устройства	23
Схема подключения проводов устройства	26
Воспроизводимые диски и форматы	28
Технические допуски на возможные незначительные дефекты изображения	29
Эксплуатационные ограничения и текущий ремонт	30
Для безопасного управления автомобилем	31
Меры предосторожности при обращении с дисками	32
Хранение, транспортирование, ресурс, утилизация	32
Гарантии поставщика	33
Расшифровка даты выпуска устройства, указанной в серийном номере	33
Для заметок	34

Руководство пользователя определяет порядок установки и эксплуатации автомобильного мультимедийного центра (далее «устройства») в автомобиле с напряжением бортовой сети 12 В. Установку устройства рекомендуется производить с привлечением специалиста по электрооборудованию автомобилей.

Самостоятельное вскрытие устройства, механические повреждения и нарушение порядка эксплуатации могут привести к его неисправностям и к лишению права на гарантийное обслуживание.

При покупке устройства требуйте проверки его работоспособности. Убедитесь, что в гарантийном талоне на устройство поставлен штамп магазина, разборчивая подпись и дата продажи.

В связи с постоянной работой по совершенствованию устройства, повышающей его надёжность и улучшающей эксплуатационные характеристики, в конструкцию и сервисные меню управления могут быть внесены изменения, не отражённые в настоящем Руководстве.

Прежде чем включить устройство, внимательно ознакомьтесь с настоящим Руководством пользователя.

### **Назначение устройства**

Устройство Prology DVS-1155 предназначено для воспроизведения следующих форматов и типов файлов и дисков: DVD, MP3, MPEG1, MPEG2 или MPEG4, JPG, а также карт памяти SD и USB.

#### **Устройство обеспечивает:**

- воспроизведение цветного изображения в системах цветности PAL/SECAM/NTSC;
- прием радиостанций в диапазонах FM и УКВ;
- воспроизведение звука через внешние громкоговорители или через линейные выходы.

## Функции устройства

- Встроенный широкоформатный ЖК-монитор с диагональю 76 мм (3")
- Полностью съемная откидывающаяся передняя панель с футляром
- Системы цветности PAL/SECAM/NTSC
- Максимальная выходная мощность 4 x 55 Вт
- Совместимость с форматами DVD, CD, MP3, MPEG4, JPEG
- Поддержка файловой системы Giga MP3
- Высокоскоростной цифровой PLL-тюнер
- Память на 18 радиостанций
- Система RDS-EON
- Встроенный слот для карт памяти SD
- Поддержка карт памяти с интерфейсом USB
- Дистанционное управление
- Линейный аудиовход mini-jack на передней панели
- Видеовход RCA для камеры заднего обзора
- 4.1-канальный аудиовыход RCA
- Стандартный разъем ISO
- Стандартный монтажный размер 1 DIN

## Комплект поставки

Устройство Prology DVS-1155	1 шт.
Панель передняя съемная	1 шт.
Футляр панели передней съемной	1 шт.
Пульт дистанционного управления	1 шт.
Комплект проводки	1 шт.
Декоративная рамка	1 шт.
Монтажный комплект	1 комплект
Настоящее Руководство пользователя	1 шт.
Гарантийный талон	1 шт.
Индивидуальная потребительская тара	1 комплект

- Данное устройство является технически сложным товаром и относится к бытовой радиоэлектронной аппаратуре. По Общероссийскому классификатору продукции и услуг Устройство относится к группировке 3230115 «Устройства радиоприемные комбинированные прочие» (часть IV ОКДП).
- Монтаж и эксплуатация данного устройства должны осуществляться в соответствии с настоящим Руководством. Монтаж устройства осуществляется в штатное место в панели приборов автомобиля, подключение и настройка устройства изложены в настоящем Руководстве и могут быть произведены потребителем в полном объеме самостоятельно. Однако завод-изготовитель настоятельно рекомендует Вам поручить проведение указанного комплекса работ сервисному центру, сертифицированному по ГОСТ Р 51709-2001 (ОКУН О17613) — установка на легковой автомобиль дополнительного электрооборудования, сигнализаций и др. (далее — сертифицированный сервисный центр).
- **Завод-изготовитель не несет ответственность за проблемы, возникшие вследствие самостоятельной установки устройства!**
- Для подачи питания на данное устройство может использоваться только источник питания с напряжением +12 В постоянного тока; отрицательная клемма аккумуляторной батареи должна быть соединена с «массой».
- Перед установкой устройства, пожалуйста, полностью прочитайте данное Руководство. Установка устройства требует подключения ко многим штатным системам автомобиля. Автомобили имеют низковольтные или мультиплексные системы, которые могут быть повреждены при использовании низкоомных проверочных приборов, например, проверочных ламп или логических пробников (которые используются для тестирования компьютеров). Для проверки всех штатных цепей автомобиля перед подключением устанавливаемого устройства используйте только высококачественный цифровой мультиметр.
- Не пытайтесь в случае поломки открыть корпус устройства и отремонтировать его самостоятельно. Если устройство не работает правильно, обратитесь к соответствующему разделу данного Руководства. Ошибки, допущенные при установке и эксплуатации устройства, могут быть иногда приняты за его неисправность. Если неисправность не устранена, обратитесь в сервисный центр.
- При мойке автомобиля следите, чтобы внутрь устройства не попала вода, так как это может привести к его повреждению. Недопустимо попадание жидкостей в устройство при мойке панели приборов, внутренней части ветрового стекла и/или случайное пролитие жидкости на приборную панель, а также через неплотности моторного щита при мойке моторного отсека, при подаче моющей смеси под давлением, т.к. это может привести к выходу из строя устройства.
- После использования автомобиля на открытом воздухе в летний период необходимо пылесосить салон в целях сбора возможных насекомых и попадания их внутрь устройства и его составных частей. Попадание внутрь устройства и его составных частей насекомых недопустимо.

- Не допускайте попадания каких-либо предметов внутрь отсека диска, в слот для карт памяти SD и в разъем для карт памяти USB, кроме самого диска и соответствующих карт памяти. Находящиеся внутри устройства узлы могут быть повреждены любыми посторонними предметами.
- Когда устройство не используется, вынимайте из него диск. Не оставляйте удаленный диск в отверстии дискового отсека. Храните диски подальше от прямых солнечных лучей.
- **Температура.** Устройство может работать неправильно при экстремально высоких или экстремально низких температурах. В таком случае прекратите использовать устройство до тех пор, пока температура не станет нормальной, устройство оборудовано встроенной схемой защиты. Когда температура внутри устройства повышается до определенной величины, схема защиты автоматически останавливает воспроизведение. В этом случае дайте устройству возможность охладиться, а затем снова включите воспроизведение.
- **Конденсат.** В дождливую погоду или в условиях повышенной влажности, а также в холодное время года сразу же после того, как включен обогреватель (отопитель) салона автомобиля, на оптическом устройстве считывания сигнала расположенном внутри устройства может сконденсироваться влага. В случае возникновения конденсации влаги устройство не сможет считывать информацию с диска и, следовательно, будет работать неправильно. Для устранения такой неисправности извлеките из устройства диск и подождите, пока сконденсировавшаяся влага не испарится (около часа).
- **«Перескакивание» воспроизведения.** Когда автомобиль движется по неровной дороге, по дороге с поврежденным покрытием или по бездорожью, при воспроизведении аудио/видео файлов могут появляться пропуски звучания и/или воспроизводимого изображения. Рекомендуется снизить скорость и плавно преодолевать препятствия, для исключения перескакивания воспроизведения. Частые поездки в режимах движения по дороге с поврежденным покрытием или по бездорожью могут привести к механическим повреждениям (обрыву) резиновых демпферов проигрывателя, расположенного внутри устройства.
- **Очистка.** Не пытайтесь очищать устройство с помощью каких-либо химических веществ, так как это может привести к ухудшению его внешнего вида. Для очистки корпуса устройства используйте только чистую и сухую ткань.
- Для того чтобы избежать повреждения жидкокристаллического монитора следите за тем, чтобы внутрь монитора не попала вода или какие-либо напитки (жидкости). В случае попадания жидкости внутрь жидкокристаллического монитора выключите питание, отключите предохранитель цепи питания и как можно скорее обратитесь в сервисный центр.
- Следите за тем, чтобы внутрь жидкокристаллического монитора через вентиляционные отверстия не попадали металлические или легковоспламеняющиеся предметы.

## Элементы управления на передней панели

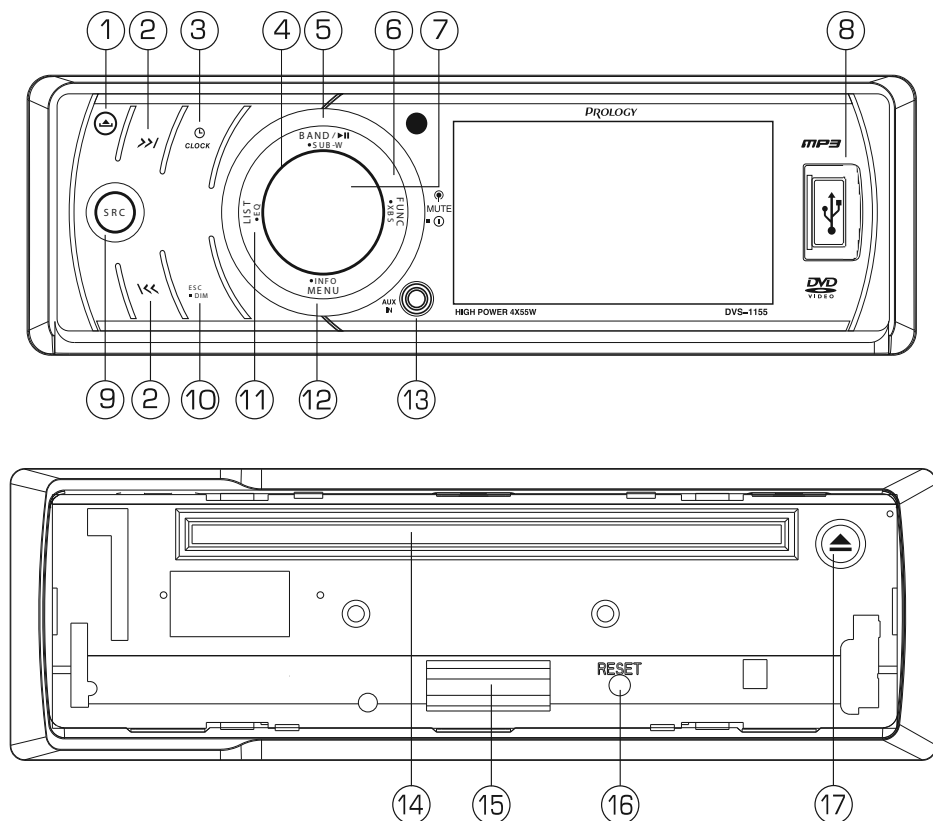

1. Кнопка откидывания передней панели ▲
2. Кнопки настройки радиоприемника; перехода к предыдущей/следующей части (треку); ускоренной перемотки в обратном/прямом направлении |◀◀/▶▶|
3. Кнопка отображения текущего времени **CLOCK**
4. Вращающийся регулятор уровня громкости и параметров настроек
5. Кнопка **BAND/▶||/SUB-W**:  
 Выбор диапазона радиоприёмника (в режиме радиоприемника);  
 Пауза/воспроизведение (в режиме воспроизведения аудио/видеофайлов);  
 Включение/выключение функции сабвуфера (при нажатии и удерживании кнопки)
6. Кнопка вызова функционального меню; включение/выключение функции усиления низких частот (при нажатии и удерживании кнопки) **FUNC/XBS**
7. Кнопка включения/выключения звука и питания **MUTE/Ⓞ**, кнопка OK
8. Разъём для подключения карт памяти USB
9. Кнопка выбора источника сигнала **SRC**

10. Кнопка возврата в предыдущее меню или режим работы и изменения яркости подсветки дисплея **ESC/DIM**
11. Кнопка **EQ/LIST**:  
 Вызов списка сохраненных в память устройства радиостанций;  
 Вызов списка воспроизведения файлов;  
 Вызов меню Названий DVD или списка файлов в режиме воспроизведения DVD/MPEG4;  
 Выбор предустановок эквалайзера
12. Кнопка вызова меню системных настроек устройства и отображения информации о воспроизведении DVD-диска **MENU/INFO**
13. Линейный аудиовход Mini-Jack **AUX-IN**
14. Слот для компакт-дисков
15. Слот для карт памяти SD
16. Кнопка сброса настроек устройства **RESET**
17. Кнопка извлечения диска ▲

### Пульт дистанционного управления

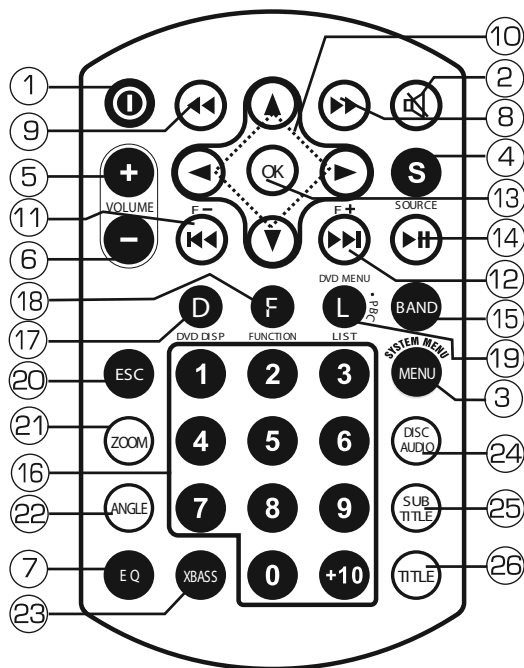

1. Кнопка включения/выключения питания ⏻
2. Кнопка включения/выключения звука 🔇
3. Кнопка входа в меню настроек **MENU**
4. Кнопка выбора источника сигнала **S/SOURCE**
5. Кнопка увеличения громкости **VOLUME+**
6. Кнопка уменьшения громкости **VOLUME-**

7. Кнопка выбора предустановок эквалайзера **EQ**
8. Кнопка включения ускоренной перемотки в прямом направлении и ручная настройка радиостанций в направлении увеличения частоты ►►
9. Кнопка включения ускоренной перемотки в обратном направлении и ручная настройка радиостанций в направлении уменьшения частоты ◀◀
10. Кнопки перемещения курсора ▼▲►◀
11. Кнопка перехода к предыдущей части (треку) или автоматического поиска радиостанции в направлении уменьшения частоты ◀◀
12. Кнопка перехода к следующей части (треку) или автоматического поиска радиостанции в направлении увеличения частоты ►►
13. Кнопка подтверждения выбора **OK**
14. Кнопка остановки/возобновления воспроизведения ►||
15. Кнопка выбора диапазона радиоприёмника и выхода из текущего меню **BAND**
16. Кнопки цифрового ввода **0..+10**
17. Кнопка отображения информации о воспроизведении DVD-дисков и видео-файлов **D/DVD DISP**
18. Кнопка вызова меню настроек текущего источника сигнала **F/FUNCTION**
19. Кнопка **L/LIST**:  
 Вызов списка сохраненных в память устройства радиостанций;  
 Вызов списка воспроизведения файлов;  
 Вызов меню Названий DVD-диска или списка файлов в режиме воспроизведения DVD/MPEG4
20. Кнопка выхода из текущего меню **ESC**
21. Кнопка включения режима увеличения изображения **ZOOM**
22. Кнопка выбора камеры съемки **ANGLE**
23. Кнопка включения/выключения функции усиления низких частот **XBASS**
24. Кнопка выбора языка звукового сопровождения **DISC AUDIO**
25. Кнопка выбора языка субтитров **SUBTITLE**
26. Кнопка вызова меню Названий **TITLE**

### Использование пульта дистанционного управления

- При использовании пульта дистанционного управления направляйте его на встроенный ИК-приемник сигналов ДУ.
- Дальность действия пульта дистанционного управления составляет 4-5 метров.
- Отклонение по горизонтали от прямого направления на ИК-приемник не должно превышать 30 градусов.

### Установка батареек в пульт дистанционного управления

1. Извлеките батарейный модуль, расположенный в нижнем торце пульта дистанционного управления, нажав на выступ и потянув, как показано на рисунке.
2. Установите новую батарейку, правильно расположив контакты «+» и «-». Затем вставьте батарейный модуль в пульт до щелчка. Подходящий тип литиевых батареек - CR2025.



### Осторожно!

- Никогда не используйте металлический пинцет или другой подобный инструмент для того, чтобы держать батарейку. Это может привести к короткому замыканию.
- Никогда не разбирайте батарейки, не подвергайте их сильному нагреванию и не кладите их в воду, так как это может привести к их нагреванию с большим выделением тепла.
- Когда заряд батареек израсходован, они должны быть утилизированы в соответствии с местными законами.

## Общие операции

### Включение устройства

Для включения устройства нажмите кнопку **⏻** (поз. 1, стр. 7) на пульте ДУ или кнопку **MUTE/⏻** (поз. 7, стр. 6) на передней панели.

### Выключение устройства

Для выключения устройства нажмите кнопку **⏻** (поз. 1, стр. 7) на пульте ДУ или нажмите и удерживайте кнопку **MUTE/⏻** (поз. 7, стр. 6) на передней панели.

### Выбор режима работы

Нажмите кнопку **SRC** (поз. 9, стр. 6) на передней панели или кнопку **S/SOURCE** (поз. 4, стр. 7) на пульте ДУ для выбора одного из режимов: **РАДИО** (радиоприемника), **ДИСКА** (проигрывателя дисков), **USB** (карты памяти USB), **SD КАРТЫ** (карты памяти SD), **AV-1 IN** (аудиовхода на передней панели).

С помощью регулятора параметров (поз. 4, стр. 6) или кнопок **▶◀** на пульте ДУ выберите необходимый Вам режим. Для подтверждения выбора режима нажмите кнопку **MUTE/⏻** (поз. 7, стр. 6) или кнопку **OK** (поз. 13, стр. 7) на пульте ДУ.

**Примечание.** Режимы воспроизведения дисков и карт памяти SD/USB доступны только при условии, что в устройство вставлен соответствующий носитель информации (диск, карта памяти).

### Регулировка громкости

Для увеличения громкости вращайте регулятор громкости (поз. 4, стр. 6) по часовой стрелке либо нажимайте кнопку **VOLUME+** (поз. 5, стр. 7) на пульте ДУ. Для уменьшения громкости вращайте регулятор против часовой стрелки либо нажимайте кнопку **VOLUME-** (поз. 6, стр. 7) на пульте ДУ.

### Отключение звука

Для отключения звука устройства нажмите кнопку **🔊** (поз. 2, стр. 7) на пульте ДУ или кнопку **MUTE/⏻** (поз. 7, стр. 6) на передней панели. На дисплее устройства появится надпись «**ОТКЛ. ЗВУК 🔊**». Для включения звука нажмите кнопку **🔊** на пульте ДУ или кнопку **MUTE/⏻** на передней панели еще раз, либо поверните регулятор громкости (поз. 4, стр. 6).

### Просмотр текущего времени

Нажмите кнопку **CLOCK** (поз. 3, стр. 6). На дисплее устройства отобразится текущее время. Для возврата в предыдущий режим работы нажмите кнопку еще раз.

### Увеличение уровня низких частот

Нажмите кнопку **XBASS** (поз. 23, стр. 7) на пульте ДУ или нажмите и удерживайте в течение 2-х секунд кнопку **FUNC/XBS** (поз. 6, стр. 6) на передней панели для увеличения уровня низких частот. Для отключения этого режима нажмите кнопку **XBASS** на пульте ДУ или нажмите и удерживайте нажатой кнопку **FUNC/XBS** еще раз.

### Кнопка RESET

Кнопка сброса настроек **RESET** (поз. 16, стр. 6) находится на внутренней панели в углублении в корпусе устройства, что позволяет избежать ее случайного нажатия. Нажмите кнопку **▲** (поз. 1, стр. 6) чтобы откинуть переднюю панель, затем снимите ее. Для нажатия кнопки **RESET** следует воспользоваться шариковой ручкой или другим подобным заостренным предметом. После нажатия данной кнопки из памяти устройства будут стерты все запрограммированные радиостанции и настройки звука. Данная кнопка должна быть нажата при появлении на дисплее ошибочной индикации или при неверном функционировании устройства.

**Примечание.** Если после нажатия кнопки **RESET** устройство продолжает работать неправильно, полностью отключите питание устройства (отсоединив желтый и красный провода), затем восстановите питание и проверьте работоспособность.

## Управление радиоприемником

При необходимости переключения устройства в режим работы радиоприемника нажмите кнопку **SRC** (поз. 9, стр. 6) на передней панели устройства или кнопку **S/SOURCE** (поз. 4, стр. 7) на пульте ДУ, затем с помощью регулятора параметров (поз. 4, стр. 6) или с помощью кнопок **▶◀** на пульте ДУ выберите режим **«РАДИО»**. Для подтверждения выбора нажмите кнопку **MUTE/Ⓞ** (поз. 7, стр. 6) или кнопку **OK** (поз. 13, стр. 7) на пульте ДУ.

### Автоматическая настройка на радиостанцию

Нажмите кнопку **▶▶** для автоматического поиска радиостанции в направлении увеличения частоты настройки.

Нажмите кнопку **◀◀** для автоматического поиска радиостанции в направлении уменьшения частоты настройки.

### Ручная настройка на радиостанцию

Для активации режима ручной настройки нажмите кнопку **▶▶** или **◀◀** на пульте ДУ, либо нажмите и удерживайте кнопку **▶▶** или **◀◀** на передней панели. Устройство перейдет в режим ручной настройки. Далее нажимайте кнопки **▶▶/◀◀** на пульте ДУ или **▶▶/◀◀** на передней панели для настройки на нужную радиостанцию.

### Список предварительно настроенных радиостанций

Нажмите кнопку **EQ/LIST** (поз. 11, стр. 6) на передней панели устройства или кнопку **L/LIST** на пульте ДУ для входа в меню предварительно настроенных радиостанций.

С помощью регулятора параметров (поз. 4, стр. 6) на передней панели устройства или кнопок ▼ ▲ на пульте ДУ выберите нужную радиостанцию и нажмите кнопку **MUTE/Ⓞ** (поз. 7, стр. 6) или кнопку **OK** (поз. 13, стр. 7) на пульте ДУ.

### Выбор диапазона радиоприемника

Для переключения диапазонов радиоприемника нажимайте кнопку **BAND/▶▶** / **SUB-W** (поз. 5, стр. 6) на передней панели либо кнопку **BAND** (поз. 15, стр. 7) или **▶▶** (поз. 14, стр. 7) на пульте ДУ. Диапазоны будут переключаться циклически в следующем порядке:

FM1 → FM2 → FM3 → FM1 →...

**Примечание.** Диапазон FM3 соответствует диапазону УКВ.

### Стереофонический и монофонический режимы работы радиоприемника

Радиоприемник автоматически обнаруживает стереорежим радиостанции, если её сигнал достаточно силен. На дисплее в этом случае появляется индикация стереоприема **ST**. Если принимаемый сигнал слаб, приемник автоматически переходит в монофонический режим, индикация стереоприема исчезает.

### Меню настроек радиоприемника

Для выбора желаемой настройки устройства в режиме радиоприемника нажмите кнопку **FUNC/XBS** (поз. 6, стр. 6) на передней панели или кнопку **F/ FUNCTION** (поз. 18, стр. 7) на пульте ДУ. На дисплее устройства появится список функций. С помощью регулятора параметров (поз. 4, стр. 6) или с помощью кнопок ▼ ▲ на пульте ДУ выберите необходимую Вам функцию.



Для выбора функции нажмите кнопку **OK** (поз. 7, стр. 6) или кнопку **OK** (поз. 13, стр. 7) на пульте ДУ.

**РУЧНОЕ СОХР.** Переход в режим ручного сохранения прослушиваемой радиостанции в памяти устройства.

**АВТО СОХР.** Переход в режим автоматической настройки на радиостанции в выбранном диапазоне и сохранение в памяти устройства шести радиостанций с наиболее мощным сигналом. После окончания настройки включится режим сканирования сохранённых радиостанций.

**ПОИСК МЕСТН.** В режиме местного приема («ПОИСК МЕСТН. ВКЛ.») чувствительность при автоматическом поиске немного снижена для наиболее точной настройки на радиостанции, уровень приёма которых чрезмерно высок.

**AF (RDS).** Когда данный режим включен («AF ВКЛ.») и сигнал принимаемой радиостанции слаб, радиоприемник будет автоматически переключаться на альтернативные частоты, пока не обнаружит мощную станцию с тем же кодом PI.

**TA (RDS).** Если режим включен («ТА ВКЛ.»), то на дисплее появится символ «ТА».

Когда включен режим ТА и передается сообщение о дорожном движении, а устройство находится не в режиме радио, оно временно переключится в режим радиоприемника.

**PTY (RDS).** Режим поиска программ по коду типа программы PTY.

С помощью регулятора параметров (поз. 3, стр. 6) на передней панели устройства или кнопок ▼▲ на пульте ДУ выберите необходимый элемент списка типов программ и нажмите кнопку **MUTE**/Ⓞ (поз. 7, стр. 6) или кнопку **OK** (поз. 13, стр. 7) на пульте ДУ. Устройство начнёт поиск ближайшей радиостанции с подходящим типом программы в направлении увеличения частоты.

NEWS — новости

AFFAIRS — деловые новости

INFO — информация

SPORT — спорт

EDUCATE — образование

DRAMA — драма

CULTURE — культура

SCIENCE — наука

VARIED — программы без определенного типа

POP M — поп-музыка

ROCK M — рок-музыка

EASY M — эстрадная музыка

LIGHT M — легкая музыка

CLASSICS — классическая музыка

OTHER M — другая музыка

WEATHER — погода

FINANCE — финансы

CHILDREN — детские программы

SOCIAL — социальные программы

RELIGION — религиозные программы

PHONE IN — программы с участием слушателей

TRAVEL — путешествия

LEISURE — досуг

JAZZ — джаз

COUNTRY — кантри

NATION M — национальная музыка

OLDIES — старые мелодии

FOLK M — народная музыка

DOCUMENT — документальные программы

TEST - тест сигнала тревоги

ALARM - тревога

После выбора категории программы включится поиск программы выбранного типа.

Если радиостанции с искомым PTY не будет обнаружено за один полный цикл поиска, устройство вернется в режим радиоприемника.

## Использование системы RDS (Radio Data System)

Некоторые радиовещательные станции диапазона FM сопровождают передачу своих программ дополнительной информацией. Декодируя эти данные, ресивер предоставляет пользователю удобные функции по использованию этой информации.

В системе RDS используются следующие данные: PI, PS, AF, TP, TA, EON, PTY, CT.

**PI** (Program Identification Code): Код идентификации программы.

**PS** (Program Service Name): Название радиовещательной станции в виде букв и цифр.

**AF** (Alternative Frequencies): Альтернативные частоты. Список частот передатчиков, передающих одну и ту же программу, т.е. имеющих один и тот же PI.

**TP** (Traffic Program Identification): Идентификационные данные радиовещательной станции, передающей информацию о дорожном движении.

**TA** (Traffic Announcement Identification): Идентификация сообщения о дорожном движении. Идентификационные данные, показывающие, передается или не передается информация о дорожном движении.

**EON** (Enhanced Other Networks Information): Передача информации по категориям PI, AF, TP, TA и т.д. в сетях, отличных от сети текущего приема.

**PTY** (Program Type Code): Код типа программы. Отражает содержание программы, например, новости, легкая музыка, спорт и т.д.



**CT** (Clock Time): Информация о текущем времени, благодаря которой устройство может автоматически устанавливать и подстраивать собственные часы.

## Операции управления воспроизведением дисков

### Загрузка дисков

Нажмите кнопку  (поз. 1, стр. 6), чтобы откинуть переднюю панель. Вставьте диск в слот для компакт-дисков (поз. 14, стр. 7) рабочей стороной вниз. Закройте переднюю панель. Воспроизведение диска начнётся автоматически.

### Извлечение дисков

Для извлечения диска из устройства нажмите кнопку  (поз. 1, стр. 6), чтобы откинуть переднюю панель. Затем нажмите кнопку  на внутренней панели.

### Включение режима воспроизведения

При загрузке диска на экране монитора в левом верхнем углу появится надпись «ЧТЕНИЕ ДИСКА...», затем тип диска. Некоторые DVD диски могут автоматически включаться в режим воспроизведения с первой Части (дорожки). Некоторые диски автоматически переходят в меню Названий.

В меню Названий выберите нужную Часть для начала воспроизведения, используя регулятор параметров (поз. 4, стр. 6) и кнопку **MUTE**/ (поз. 7, стр. 6) на передней панели или кнопки перемещения курсора и кнопку **OK** (поз. 13, стр. 7) на пульте ДУ.

При воспроизведении двухстороннего DVD-диска, вставляйте его первой рабочей стороной вниз. По окончании воспроизведения первой стороны извлеките диск, переверните его и опять загрузите в устройство для воспроизведения второй стороны. Первая и вторая стороны помечаются различным образом на разных дисках.

### Временная остановка воспроизведения

Во время воспроизведения диска нажмите кнопку **▶▶** на пульте ДУ или кнопку **BAND/▶▶/SUB-W** (поз. 5, стр. 6) на передней панели для временной остановки воспроизведения. Для возобновления воспроизведения повторно нажмите данную кнопку.

### Ускоренная перемотка в прямом и обратном направлении

Во время воспроизведения диска нажимайте кнопки **▶▶▶** / **◀◀◀** на пульте ДУ или удерживайте в течение 2-х секунд кнопки **▶▶▶** / **◀◀◀** на передней панели для ускоренной перемотки в прямом/обратном направлении. Доступно несколько скоростей перемотки в зависимости от типа воспроизводимого диска/файла. Для возврата к нормальной скорости воспроизведения нажмите кнопку **▶▶**.

**Примечание.** Во время ускоренной перемотки звук отключается.

### Переход к следующей или предыдущей части (треку)

Во время воспроизведения диска нажимайте кнопки **▶▶▶** / **◀◀◀** на пульте ДУ или на передней панели для перехода к следующей/предыдущей части (треку).

Чтобы перейти к началу предыдущего трека нажмите кнопку **◀◀◀** два раза подряд.

Используйте цифровые кнопки **1-9** и **+10** пульта ДУ для прямого выбора номера желаемой части (трека).

### Повторное воспроизведение

Во время воспроизведения диска нажмите кнопку **FUNC/XBS** (поз. 6, стр. 6) на передней панели или кнопку **F/FUNCTION** (поз. 18, стр. 7) на пульте ДУ. В появившемся меню выберите пункт «**ПОВТ.**».

Последовательно нажимая кнопку **MUTE/Ⓢ** (поз. 7, стр. 6) или кнопку **OK** (поз. 13, стр. 7) на пульте ДУ выберите один из режимов повторного воспроизведения.

Тип диска	Режим повтора
DVD	Глава (Повтор главы) → Раздел (Повтор раздела) → Все (Повтор всего) → Выкл. (Повтор выкл.)
CD	Один (Повтор один) → Выкл. (Повтор всего)
MP3	Один (Повтор один) → Папки (Повтор каталога) → Выкл. (Повтор всего)

### Воспроизведение в произвольном порядке

Во время воспроизведения диска CD или MP3 нажмите кнопку **FUNC/XBS** на передней панели или кнопку **F/FUNCTION** (поз. 18, стр. 7) на пульте ДУ. В появившемся меню выберите пункт «**ПРОИЗВ.**». Последовательно нажимая на кнопку **MUTE/Ⓞ** (поз. 7, стр. 6) или кнопку **OK** (поз.13, стр. 7) на пульте ДУ выберите один из режимов воспроизведения в произвольном порядке.

Тип диска	Режим воспроизведения в произвольном порядке
CD	Все (Включен) → Выкл. (Выключен)
MP3	Все (Включен) → Папки (В пределах каталога) → Выкл. (Выключен)



### Список воспроизведения

Во время воспроизведения трека нажмите кнопку **EQ/LIST** (поз. 11, стр. 6) на передней панели или кнопку **L/LIST** (поз. 19, стр. 7) на пульте ДУ.



Для выбора необходимого файла вращайте регулятор параметров (поз. 4, стр. 6) или нажимайте кнопки **▼▲** на пульте ДУ. Нажмите кнопку **MUTE/Ⓞ** (поз. 7, стр. 6) или кнопку **OK** (поз. 13, стр. 7) на пульте ДУ для начала воспроизведения выбранного файла.

Для отображения в списке определённого типа файлов и всех каталогов на диске/карте памяти, в которых они находятся, переместитесь в левый столбец с помощью кнопки **◀◀** и выберите необходимую иконку. Затем с помощью кнопки **▶▶** перейдите к списку файлов/каталогов.

Иконка	Тип файлов
	Аудиофайлы и все каталоги на диске/карте памяти, в которых они находятся
	Файлы изображений и все каталоги на диске/карте памяти, в которых они находятся
	Видеофайлы и все каталоги на диске/карте памяти, в которых они находятся

Во время воспроизведения DVD-диска нажатием кнопки **L/LIST** вызывается меню Названий диска.

## Отображение информации о воспроизведении

Во время воспроизведения DVD-диска нажмите кнопку **D/DVD DISP** (поз. 6, стр. 7) на пульте ДУ или нажмите и удерживайте в течение 2-х секунд кнопку **MENU/INFO** (поз. 12, стр. 6) на передней панели для отображения на дисплее информации о воспроизведении диска.

## Меню Названий

Во время воспроизведения DVD-диска нажмите кнопку **TITLE** (поз. 26, стр. 7) для входа в меню Названий диска. Перемещайте курсор для выбора объекта меню.

## Увеличение масштаба изображения

Во время воспроизведения DVD-диска нажимайте кнопку **ZOOM** (поз. 21, стр. 7) на пульте ДУ для увеличения масштаба изображения.

## Выбор языка звукового сопровождения

Во время воспроизведения DVD-диска:

- нажмите кнопку **FUNC/XBS** (поз. 6, стр. 6) на передней панели или кнопку **F/FUNCTION** (поз. 18, стр. 7) на пульте ДУ. В появившемся меню выберите пункт «**АУДИО DVD**». Последовательно нажимайте кнопку **MUTE/Ⓚ** (поз. 7, стр. 6) или кнопку **OK** (поз. 13, стр. 7) на пульте ДУ для выбора одного из записанных на диске языков звукового сопровождения; последовательно нажимайте кнопку **DISC AUDIO** (поз. 24, стр. 7) на пульте ДУ для выбора одного из записанных на диске языков сопровождения. При условии, что на диске записано несколько языков звукового сопровождения.

## Выбор языка субтитров

Во время воспроизведения DVD-диска:

- нажмите кнопку **FUNC/XBS** (поз. 6, стр. 6) на передней панели или кнопку **F/FUNCTION** (поз. 18, стр. 7) на пульте ДУ. В появившемся меню выберите пункт «**СУБТИТРЫ**». Последовательно нажимайте кнопку **MUTE/Ⓚ** (поз. 7, стр. 6) или кнопку **OK** (поз. 13, стр. 7) на пульте ДУ для выбора одного из записанных на диске языков субтитров или для отключения субтитров;
  - последовательно нажимайте кнопку **SUBTITLE** (поз. 25, стр. 7) на пульте ДУ для выбора одного из записанных на диске языков субтитров или для отключения субтитров.
- Функция доступна, если субтитры записаны на DVD-диск.

## Выбор камеры (угла) просмотра

Во время воспроизведения DVD-диска:

- нажмите кнопку **FUNC/XBS** (поз. 6, стр. 6) на передней панели или кнопку **F/FUNCTION** (поз. 18, стр. 7) на пульте ДУ. В появившемся меню выберите пункт «**УГОЛ**». Последовательно нажимайте кнопку **MUTE/Ⓚ** (поз. 7, стр. 6) или кнопку **OK** (поз. 13, стр. 7) на пульте ДУ для выбора угла просмотра (камеры), если на диске имеются сцены, записанные более чем одной камерой;
- последовательно нажимайте кнопку **ANGLE** (поз. 22, стр. 7) для выбора угла просмотра (камеры), если на диске имеются сцены, записанные более чем одной камерой.

## Настройки изображения

Во время воспроизведения DVD-диска нажмите кнопку **FUNC/XBS** (поз. 6, стр.6) на передней панели или кнопку **F/FUNCTION** (поз. 18, стр. 7) на пульте ДУ. В появившемся меню выберите пункт «**НАСТРОЙКИ ВИДЕО**» с помощью нажатия кнопки **MUTE/⊕** (поз. 7, стр. 6) или кнопки **OK** (поз. 13, стр. 7) на пульте ДУ. На дисплее устройства появится меню настроек изображения. Для выбора нужной настройки вращайте регулятор параметров или нажимайте кнопки **▼▲** на пульте ДУ. Для изменения выбранной настройки нажимайте кнопки **◀▶**.

Доступные настройки: **ЯРКОСТЬ** - **КОНТРАСТНОСТЬ** - **ЦВЕТНОСТЬ** - **СБРОС** (сброс настроек).



## Формат монитора

Во время воспроизведения DVD-диска нажмите кнопку **FUNC/XBS** (поз. 5, стр. 6) на передней панели или кнопку **F/FUNCTION** (поз. 18, стр. 7) на пульте ДУ. В появившемся меню выберите пункт «**ФОРМАТ**». Нажимайте кнопку **MUTE/⊕** (поз. 7, стр. 6) или кнопку **OK** (поз. 13, стр. 7) на пульте ДУ для выбора необходимого формата монитора.

Устройство предусматривает выбор 2-х вариантов формата изображения (соотношение ширины и высоты изображения): 4:3 и 16:9.

Выберите тот формат, который соответствует формату изображения воспроизводимого файла.

## Использование карт памяти USB/SD

### Подключение/извлечение USB-карты

Откройте крышку разъема USB (поз. 8, стр. 6) и вставьте в него карту памяти как показано на рисунке. Устройство автоматически переключится на карту памяти (при условии, что на ней присутствуют поддерживаемые форматы файлов).

Для извлечения карты памяти выйдите из режима «USB» с помощью кнопки **SRC** на передней панели устройства или кнопки **S/SOURCE** на пульте ДУ, затем вытащите карту памяти и закройте крышку разъема.

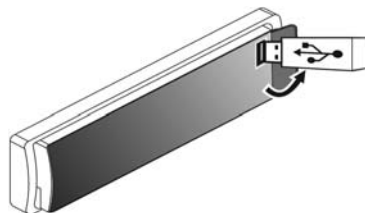

## Подключение/извлечение SD-карты

Нажмите кнопку **▲** (поз. 1, стр. 6) и снимите переднюю панель. Вставьте карту в слот как показано на рисунке, до щелчка.

Устройство автоматически переключится на карту памяти (при условии, что на ней присутствуют поддерживаемые форматы файлов).

Для извлечения карты памяти выйдите из режима SD с помощью кнопки **SRC** на передней панели или **S/SOURCE** на пульте ДУ, затем нажмите кнопку **▲** и отсоедините панель, в соответствии с инструкциями на стр.стр. 25. Нажмите на выступающий край карты до щелчка и выньте ее из слота.

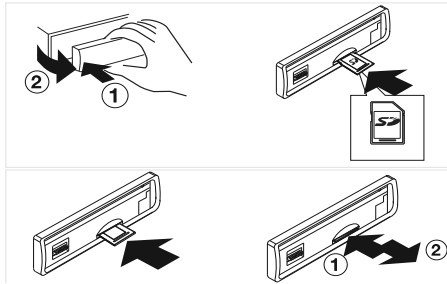

### Примечания.

- Устройство поддерживает чтение карт памяти, содержащих форматы: MPEG4 (\*.avi) (DivX 3.11, битрейт видеопотока (не более) – 1200 кбит/с, разрешение 480/272; DivX 5, битрейт видеопотока (не более) – 1400 кбит/с, разрешение 480/272; XviD, битрейт видеопотока (не более) – 1400 кбит/с, разрешение 480/272), MP3, WMA, JPEG
- Поддерживаются SD-карты объемом до 16 ГБ;
- Поддерживаются USB-карты объемом до 32 ГБ;
- Рекомендуются карты памяти фирмы Kingston;
- Файловая система FAT16/FAT32;
- Названия файлов и папок на русском языке поддерживаются не во всех случаях;
- Название файла/директории/ID3 TAG: 10 символов;
- Информация ID3 TAG (версия 2.0). Русский язык поддерживается не во всех случаях;
- USB 1.1/USB 2.0 (Скорость USB 2.0 не поддерживается, только чтение со скоростью USB 1.1).

## Меню настроек

Для выбора необходимого режима настройки устройства нажмите кнопку **MENU/INFO** (поз. 12, стр. 6) или кнопку **MENU** (поз. 3, стр. 7) на пульте ДУ, затем с помощью вращающегося регулятора параметров (поз. 4, стр. 6) на передней панели или кнопка **▼▲▶◀** на пульте ДУ выберите необходимую настройку и нажмите кнопку **MUTE/Ⓞ** (поз. 7, стр. 6) на передней панели или кнопку **OK** (поз.13, стр. 7) на пульте ДУ для подтверждения.



### **Настройки звучания**

Выбрав настройку «**АУДИО**», вращайте регулятор параметров (поз. 4, стр. 6) для выбора необходимой функции, затем нажмите кнопку **MUTE/⊕** (поз. 7, стр. 6) для подтверждения. Для настройки выбранной функции вращайте регулятор параметров. На пульте ДУ используются кнопки ▼ ▲ для выбора и ► ◀ для настройки функции.

#### **Н. ЧАСТ.**

Данная функция предназначена для изменения уровня низких частот в диапазоне значений от -6 до 6.

#### **В. ЧАСТ.**

Данная функция предназначена для изменения уровня высоких частот в диапазоне значений от -6 до 6.

#### **МИКСЕР**

Данная функция предназначена для изменения баланса переднего (F) и тылового (R) каналов.

#### **БАЛАНС**

Данная функция предназначена для изменения баланса правого (R) и левого (L) каналов.

### **Настройки радиоприемника**

Выбрав настройку «**РАДИО**», вращайте регулятор параметров (поз. 4, стр. 6) на передней панели или нажимайте кнопки ▼ ▲ на пульте ДУ для выбора необходимой функции, затем последовательно нажимайте кнопку **MUTE/⊕** (поз. 7, стр. 6) на передней панели кнопку **OK** (поз. 13 стр. 7) на пульте ДУ для изменения настроек.

#### **РЕГИОН FM**

При помощи данной функции выбираются частотные диапазоны в соответствии со стандартами вещания в данном регионе. Для России необходимо выбрать значение «РФ» (УКВ).

#### **RDS ВКЛ/ВЫКЛ**

Данная функция включает/отключает режим RDS.

## **Системные настройки**

Выбрав настройку «**СИСТЕМА**», вращайте регулятор параметров (поз. 4, стр. 6) на передней панели или нажимайте кнопки **▼ ▲** на пульте ДУ для выбора необходимой функции, затем последовательно нажимайте кнопку **MUTE/⓪** (поз. 7, стр. 6) на передней панели или кнопку **OK** (поз. 13, стр. 7) на пульте ДУ для изменения настроек.

## **СИГНАЛ**

Данная функция управляет звуковыми сигналами, сопровождающими все нажатия на кнопки.

ВКЛ – звуковые сигналы включены; ВЫКЛ – звуковые сигналы выключены.

**Примечание.** Сигналы слышны только в акустической системе, подключенной к силовым выходам (как фронтальным, так и тыловым) разъема ISO (секция В).

## **ВРЕМЯ**

Данная функция служит для установки текущего времени.

Вращая регулятор параметров по часовой стрелке или против часовой стрелки, либо нажимая кнопки **VOLUME+** и **VOLUME-** на пульте ДУ, выберите значение часов. Нажмите на регулятор параметров (поз. 7, стр. 6) либо кнопку **OK** (поз. 13, стр. 7) на пульте ДУ для подтверждения. Таким же образом выберите значение минут.

## **ЯЗЫК**

При помощи данной опции можно выбирать русский или английский язык экранного меню устройства.

## **Настройки эквалайзера**

Есть два способа выбора предустановок эквалайзера:

- Выбрав настройку «**EQ**», вращайте регулятор параметров (поз. 4, стр. 6) для выбора необходимой предустановки эквалайзера, затем нажмите кнопку **MUTE/⓪** (поз. 7, стр. 6) для подтверждения;
- Нажмите и удерживайте кнопку **EQ/LIST** (поз. 11, стр. 6) на передней панели или кнопку **EQ** (поз. 7, стр. 7) на пульте ДУ.

Доступны следующие настройки:

ВЫКЛ. — эквалайзер отключен

ПОП — поп-музыка

ТЕХНО — техно-музыка

РОК — рок-музыка

КЛАСС. — классическая музыка

ДЖАЗ — джаз-музыка

ВОКАЛ — вокал

ТАНЦЫ — танцевальная музыка

Для выбора нужной предустановки эквалайзера вращайте регулятор параметров (поз. 4, стр. 6) или используйте кнопки **▼ ▲ ► ◀** на пульте ДУ. Затем нажмите кнопку **MUTE/⓪** (поз. 7, стр. 6) на передней панели или кнопку **OK** (поз. 13, стр. 7) для подтверждения:



### Линейный аудиовход mini-jack на передней панели

Подключите внешний источник аудио к линейному аудиовходу AUX IN (3.5mm mini-jack Зрин 14mm) (поз. 13, стр. 6). Для прослушивания сигнала нажмите кнопку **SRC** (поз. 9, стр. 6) на передней панели устройства или кнопку **S/SOURCE** (поз. 4, стр. 7) на пульте ДУ, затем с помощью регулятора параметров (поз. 4, стр. 6) или с помощью кнопок **▶ ◀** на пульте ДУ выберите режим «**AV-1 IN**». Для подтверждения выбора нажмите кнопку **MUTE** / **⓪** (поз. 7, стр. 6) или кнопку **OK** (поз. 13, стр. 7) на пульте ДУ.

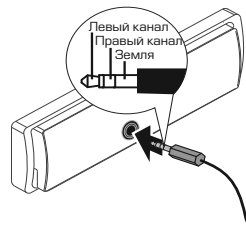

## Основные технические характеристики

### Общие

Напряжение питания	12 В
Предельные значения напряжения питания	11–14,4 В
Полярность источника питания:	Только системы с заземлением отрицательного полюса батареи
Диапазон рабочих температур	- 10...+ 60 °С
Температура хранения	- 20...+ 70 °С
Допустимая влажность при работе	45–80 %
Допустимая влажность при хранении	30–90 %
Диапазон воспроизводимых частот	20 Гц – 16 кГц
Максимальная выходная мощность	4 x 55 Вт
Номинальное сопротивление динамиков	4 Ом
Номинал встроенного предохранителя	15 А
Уровень входного аудиосигнала	≥ 300 мВ
Линейный выход сабвуфера	2 В
Размеры установочные (Ш x В x Г)	180 x 50 x 176 мм

### Радиоприёмник

Диапазон частот FM	87,5–108 МГц
Диапазон частот УКВ	65–74 МГц
Полезная чувствительность	12 дБ (мкВ)
Глубина разделения стереоканалов (1 кГц)	25 дБ
Отношение сигнал-шум	> 50 дБ

### Проигрыватель DVD/MP3/CD

Размер дисков	12 см (5")
Отношение сигнал-шум	> 90 дБ
Глубина разделения стереоканалов	> 90 дБ
Коэффициент нелинейных искажений	< 0,2 % (1 кГц)

### Монитор

Тип дисплея	жидкокристаллический
Разрешение дисплея	320 X 240 пикселей
Размер дисплея	3" (76 мм)
Система цветности	NTSC/PAL/SECAM

**Примечание.** Технические характеристики и внешний вид устройства могут быть изменены производителем без предварительного уведомления.

## Общие советы по установке устройства

### Внимание!

**Перед установкой устройства удалите 2 транспортировочных винта, которые находятся на его верхней крышке, в противном случае проигрыватель дисков не будет работать.**

- Для установки устройства выберите такое место, где оно не будет мешать водителю нормально управлять автомобилем.
- Перед окончательной установкой устройства временно подключите к нему все провода и убедитесь, что все соединения сделаны правильно и система работает нормально.
- Используйте только прилагающиеся к устройству крепежные изделия. Только в этом случае установка будет надежной и безопасной. Использование деталей, не входящих в комплект устройства, может привести к нарушению его нормальной работы.
- Если установка устройства требует сверления отверстий или любого другого изменения штатных деталей автомобиля, обязательно проконсультируйтесь у ближайшего дилера.
- Устанавливайте устройство таким образом, чтобы оно не могло стать причиной травмы водителя или пассажиров во время внезапной остановки или резкого торможения.
- При установке отклонение устройства от горизонтальной плоскости не должно превышать 30°. В противном случае технические характеристики устройства могут быть далеки от оптимальных.
- Никогда не устанавливайте устройство там, где оно будет сильно нагреваться, например, от воздействия прямых солнечных лучей или горячего воздуха, поступающего от отопителя. Также избегайте мест, в которых устройство будет подвергаться воздействию сильной вибрации или на него будет попадать пыль или грязь.

## Установка устройства

### Процедура установки

Существует два варианта установки устройства. При использовании первого варианта устройство устанавливается в приборную панель автомобиля спереди, а при использовании второго варианта устройство устанавливается сзади передней панели (устройство устанавливается вместо штатного радиоприемника автомобиля, для закрепления используются резьбовые отверстия на боковых панелях устройства). Более подробно оба варианта установки устройства описываются в данном руководстве ниже.

### Первый вариант установки устройства

Устройство может быть установлено в приборную панель автомобиля; монтажное отверстие должно иметь размеры 182 x 52 мм. Толщина приборной панели должна быть в пределах 4,8–5,6 мм.

1. Вставьте кожух устройства в приборную панель, выберите на кожеху те металлические язычки, которые соответствуют толщине приборной панели, и отогните их, чтобы зафиксировать кожуху на месте. После вкручивания монтажного винта закрепите на нем демпфирующую прокладку.
2. Выполните все необходимые подключения, согласно схеме на стр. 25 и убедитесь что устройство функционирует исправно. Затем вставьте устройство в кожуху и закрепите его винтами.
3. Закрепите декоративную рамку на передней панели устройства.
4. Установите съемную переднюю панель.

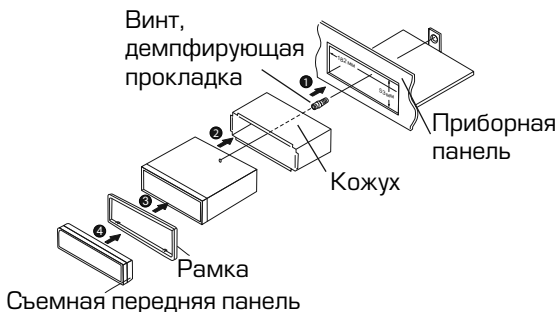

### Второй вариант установки устройства

Данный вариант установки предусматривает использование резьбовых отверстий, которые находятся на боковых панелях устройства. Закрепите устройство на крепежных кронштейнах штатного радиоприемника.

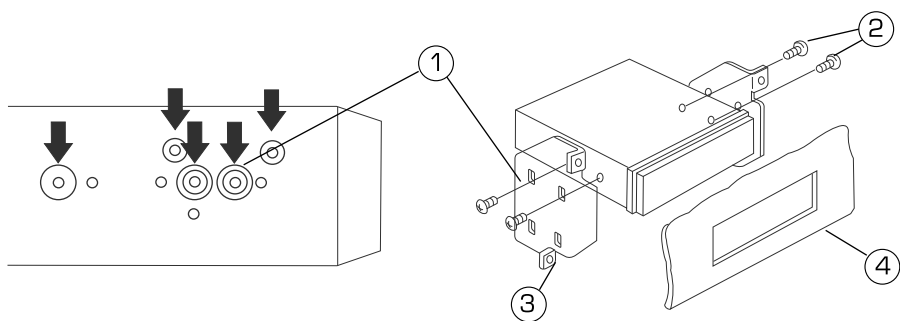

1. Выберите положение кронштейнов, при котором будут совмещены резьбовые отверстия на кронштейнах и резьбовые соединения на корпусе устройства. Закрепите кронштейны с обеих сторон устройства не менее чем в двух местах. Для этого используйте либо крепежные винты (5 x 6 мм), либо винты с потайной головкой (4 x 6 мм), в зависимости от типа резьбовых отверстий на кронштейне.
2. Винты М5Х5.
3. Крепежные кронштейны штатного радиоприемника.
4. Приборная панель или консоль автомобиля.

### Примечание.

При установке устройства по второму методу кожух и декоративная внешняя рамка не используются.

### Удаление устройства

1. Снимите с устройства декоративную рамку.
2. Вставьте съемники, входящие в комплект устройства, в пазы на обеих сторонах устройства, как показано на рисунке, чтобы они зафиксировались со щелчком. Для того, чтобы вынуть устройство из приборной панели автомобиля, потяните за съемники на себя.

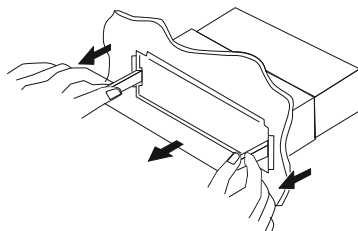

### Отсоединение передней панели

1. Нажмите и удерживайте кнопку **MUTE** / ① на передней панели, чтобы отключить питание, затем нажмите кнопку откидывания панели ▲ (поз. 1, стр. 6).
2. Сдвиньте панель вправо, чтобы освободить левый упор (1).
3. Потяните левую часть панели на себя, чтобы снять панель (2).
4. Храните переднюю панель в прилагающемся к устройству футляре.

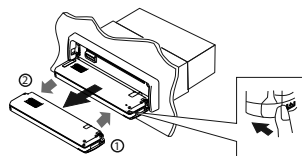

### Установка передней панели

1. Вставьте сначала правую сторону панели (1), затем левую сторону до щелчка (2).
2. Надавите на левую верхнюю часть панели до щелчка и убедитесь, что панель установлена правильно. В противном случае некоторые кнопки будут функционировать неправильно, а на дисплее будет ошибочная индикация.

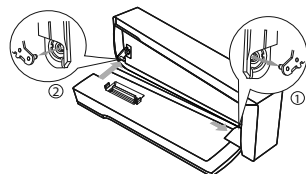

### Осторожно!

1. Никогда не роняйте переднюю панель устройства.
2. Никогда не нажимайте на дисплей или кнопки при отсоединении или установке передней панели.
3. Никогда не дотрагивайтесь до разъемов, находящихся на передней панели устройства. Это может привести к загрязнению разъемов и плохому электрическому контакту.
4. В случае загрязнения контактов полностью отключите питание устройства (отсоединив желтый и красные провода), протрите смоченным в спирте ватным тампоном разъем, находящийся позади панели управления. Подключите питание и проверьте работоспособность устройства.
5. Не подвергайте переднюю панель сильному нагреванию или воздействию прямых солнечных лучей.
6. Следите за тем, чтобы на переднюю панель устройства не попали бензин, растворители или другие летучие жидкости.
7. Никогда не пытайтесь разобрать переднюю панель устройства.

## Схема подключения проводов устройства

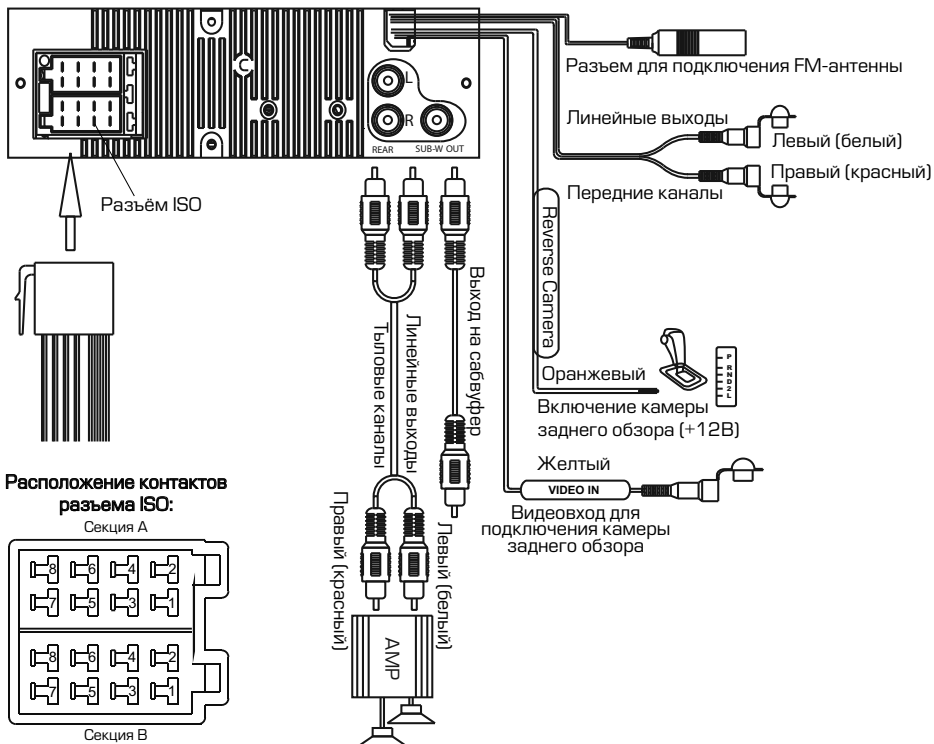

конт.	Назначение контактов разъема ISO	
	Цвет провода	Назначение
A4	Желтый	+12 В постоянно
A5	Синий	Выход +12 В на авт.антенну
A7	Красный	+12 В при включенном ACC
A8	Черный	Масса
B1	Фиолетовый	Правый задний динамик (+)
B2	Фиолетово-черный	Правый задний динамик (-)
B3	Серый	Правый передний динамик (+)
B4	Серо-черный	Правый передний динамик (-)
B5	Белый	Левый передний динамик (+)
B6	Бело-черный	Левый передний динамик (-)
B7	Зеленый	Левый задний динамик (+)
B8	Зелено-черный	Левый задний динамик (-)

В случае сброса настроек устройства после выключения зажигания поменяйте места подключения желтого и красного провода, как показано на рисунке:

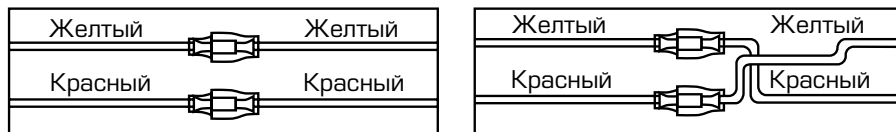

### Оранжевый провод (Reverse Camera +12V)

Если к разъему включения камеры заднего обзора (см. стр. 26) подключена камера заднего обзора, то при включении передачи заднего хода автомобиля автоматически переключится на обзор с камеры. После выключения передачи заднего хода устройство автоматически вернётся к предыдущему режиму.

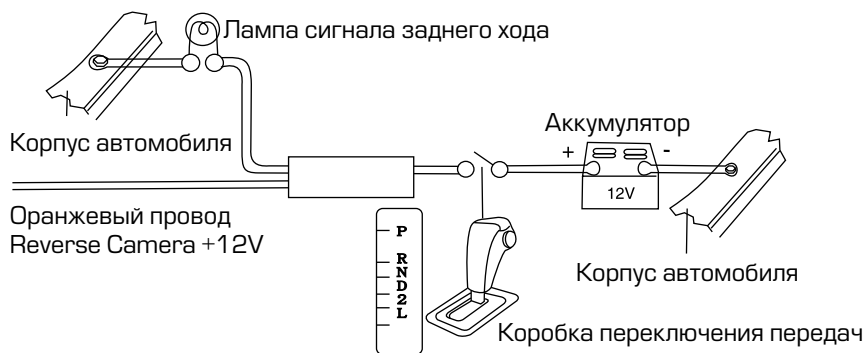

**Внимание!** Если оранжевый провод не подключен в соответствии со схемой на стр. 26 (к плюсовому проводу лампы заднего хода), то при включении заднего хода устройство не сможет автоматически переключаться в режим «Камера».



### ВНИМАНИЕ!

- Неверное подключение устройства может привести к его поломке и лишению права на гарантийное обслуживание.
- В данном устройстве используются усилители мощности, подключенные по мостовой схеме. При подключении динамиков не допускается замыкание проводов на «массу» автомобиля, на провод питания «+12 В постоянно» или друг с другом.
- Красный провод устройства должен быть подключен к цепи зажигания во избежание разряда аккумуляторной батареи автомобиля при продолжительной стоянке.
- Жёлтый провод устройства должен быть подключен к проводу с постоянным напряжением +12 В, даже при выключенном зажигании. Если Вы не нашли такого провода, то подключитесь к плюсовой клемме аккумулятора после блока предохранителя.
- Чёрный провод устройства должен быть подсоединён к заземлённой металлической части автомобиля. Если Вы не смогли найти подходящий болт или винт, просверлите отверстие в металлической детали автомобиля и винтом закрепите в нём провод. Для обеспечения хорошего заземления удалите краску и грязь с тех областей поверхности, с которыми соприкасается провод.

## Воспроизводимые диски и форматы

Тип диска и логотип	Размер диска	Максимальное время воспроизведения
DVD Video  или 	5 дюймов (12 см)	Приблизительно 133 минуты (SS/SL) Приблизительно 242 минуты (SS/DL) Приблизительно 266 минут (DS/SL) Приблизительно 484 минуты (DS/DL) SS = односторонний, DS = двухсторонний, SL = однослойный, DL = двухслойный
Audio CD 	5 дюймов (12 см)	Приблизительно 74 минуты

Также воспроизводятся форматы: JPEG, MPEG4, MP3, DVD±R/RW, CD-R/RW, CD-ROM, CD-DA.

**Примечание.** Чтение дисков зависит от их качества и параметров сделанной на них записи (количество вложенных папок и файлов, длина названий папок и файлов, скорость записи и т.д.).

Также воспроизводятся следующие типы файлов:

- аудиофайлы: MP3 (\*.mp3);
- видеофайлы: MPEG4 (\*.avi); DivX 3.11, битрейт видеопотока (не более) – 1200 кбит/с, разрешение 480/272; DivX 5, битрейт видеопотока (не более) – 1400 кбит/с, разрешение 480/272; XviD, битрейт видеопотока (не более) – 1400 кбит/с, разрешение 480/272;
- файлы изображений: JPEG (\*.jpg).

### Ограничения для файлов MP3:

- ISO 9660 или ISO 9660+Joliet
- максимальное допустимое количество символов в имени файла – 30
- Максимальная глубина вложенности папок: 8
- Максимальное число папок на диске: 99
- Максимальное количество треков MP3 на DVD диске: 1000 (GIGA MP3)
- Максимальная продолжительность одного трека: 99 минут 59 секунд
- Скорость передачи данных: 32 – 320 кбит/с (предпочтительно 128 кбит/с)
- Частота дискретизации: 8 – 48 кГц (предпочтительно 44,1 кГц)

### Не поддерживаются форматы:

\*.ACC, \*.DLF, \*.PLS, \*.M3U, MP3 PRO, файлы с DRM, а также диски с открытой сессией.

### Номер региона (номер регионального ограничения) DVD

Номер региона данного устройства «5».



## Технические допуски на возможные незначительные дефекты изображения

Жидкокристаллическая панель состоит из множества точек, называемых пикселями. Пиксель состоит из трех субпикселей основных цветов – красного, зеленого и синего, расположенных по горизонтали. Появление на ЖК-панели небольшого количества дефектных пикселей (постоянно светящихся одним цветом) объясняется огромным общим количеством пикселей и сложностью технологического процесса. Минимизация подобных дефектов достигается тщательным контролем качества производства ЖК-панелей, регламентированного требованиями стандарта ISO 13406-2.

Панель монитора условно разделяется на две зоны, «А» и «Б», как показано на рисунке снизу. ЖК-панель подлежит бесплатной замене в течение гарантийного срока, если число пикселей, постоянно светящихся одним цветом, превышает любое число пикселей, указанное в таблице.

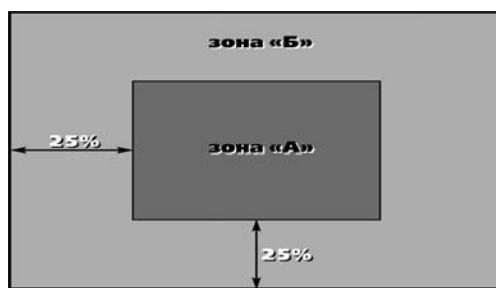

Цвет пикселя	Зона «А»	Зона «Б»
Белый	0	0
Черный	3	6
<b>Цвет субпикселя</b>		
Синий	3	6
Красный	3	6
Зеленый	3	6
<b>Всего</b>	<b>3</b>	<b>6</b>

## Эксплуатационные ограничения и текущий ремонт

Устройство предназначено для эксплуатации в автомобилях с напряжением бортовой сети 12 В. Не следует эксплуатировать устройство, имеющее повреждение корпуса или соединительных проводов.

Ошибки, допущенные при установке и эксплуатации устройства, могут быть иногда приняты за его неисправность. Ниже приводится таблица, в которой сведены простые методы проверки, способные помочь Вам устранить большую часть проблем, возникающих при использовании устройства.

При отсутствии видимых причин неисправности устройства следует демонтировать и обратиться в сервисный центр. Перед тем, как перейти к методам проверки, описанным в данной таблице, тщательно проверьте правильность подключения устройства.

Неисправность	Причина	Устранение
Нет питания	Перегорел предохранитель устройства	Поменяйте перегоревший предохранитель на предохранитель нужного номинала. Если предохранитель перегорит снова, обратитесь в сервисный центр
	Неправильное подключение	Проверьте подключение питания
Диск не может быть загружен или удален из устройства	В устройстве уже находится диск	Удалите диск из устройства и затем вставьте новый
	Диск сильно загрязнен	Очистите поверхность диска
	Температура в салоне автомобиля очень высока	Уменьшите температуру в салоне автомобиля
	Конденсат	Выключите устройство и подождите пока конденсат испарится
	Некачественный диск или при записи диска были заданы неверные параметры	Используйте качественный диск
Когда нажимается функциональная кнопка, функция не работает	Воспроизводимый диск не допускает выполнения данной операции	Операция не может быть выполнена по отношению к воспроизводимому диску (обратитесь также к инструкции, которая прилагается к диску) или операция не может быть произведена в данный момент
Надпись «ERROR» на дисплее	Ошибка в механизме устройства	Нажмите кнопку извлечения диска. Если проблема не исчезнет, обратитесь в сервисный центр
Нет звука	Устройство установлено под углом более чем 30°	Установите устройство таким образом, чтобы отклонение устройства от горизонтальной плоскости не превышало 30°
	Диск загрязнен или имеет царапины	Протрите рабочую поверхность диска от пыли и грязи. Не используйте для воспроизведения поцарапанные диски

Неисправность	Причина	Устранение
Пульт дистанционного управления не работает	Светоизлучающий элемент пульта дистанционного управления не направлен на светоприемник сенсора дистанционного управления	Для осуществления управления светоизлучающий элемент пульта дистанционного управления должен быть направлен на светоприемник сенсора дистанционного управления
	Пульт дистанционного управления и устройство находятся слишком далеко друг от друга	Расстояние по прямой между пультом ДУ и сенсором дистанционного управления не должно превышать пяти метров
	Между пультом ДУ и сенсором дистанционного управления имеются препятствия	Устраните препятствия
	Израсходован заряд батарейки пульта дистанционного управления	Замените батарейку
Радиоприемник не работает	К устройству не подключен кабель антенны	Надежно подключите кабель антенны к устройству
Не работает функция автонастройки на радиостанции	Радиостанции имеют слишком слабый сигнал	Настраивайтесь на станции в ручном режиме
Невозможно изменить язык звукового сопровождения или язык субтитров	На воспроизводимом диске DVD записано звуковое сопровождение или субтитры только на одном языке	Если на диске не записаны звуковое сопровождение или субтитры на нескольких языках, вы не сможете изменить язык звукового сопровождения или субтитров

### Для безопасного управления автомобилем

- Для безопасного использования функций устройства, пожалуйста, не забывайте выполнять требования Правил дорожного движения Российской Федерации. Помимо этого старайтесь соблюдать очевидные правила обращения с Вашим автомобилем, как источником повышенной опасности.
- Эти правила, в первую очередь, определяются риском наступления вреда для жизни или здоровья третьих лиц, причинения вреда их имуществу, домашним животным или окружающей среде.
- Просмотр видео во время движения категорически запрещен во избежание возникновения ДТП. Для просмотра телепрограмм после окончания движения обязательно устанавливайте рычаг управления автоматической трансмиссии в положение «PARK», а рычаг переключения ручной коробки передач – в нейтральное положение.
- После окончания движения всегда ставьте автомобиль на стояночный тормоз, который должен находиться в исправном состоянии и исключать возможность движения автомобиля.
- Всегда паркуйте автомобиль на открытой, хорошо проветриваемой площадке.
- Поддерживайте относительно низкий уровень громкости, чтобы во время движения иметь возможность слышать все, что происходит вокруг автомобиля.

- Не меняйте диски, не регулируйте громкость и не осуществляйте какие-либо другие операции управления устройством, которые могут отвлечь Вас от управления автомобилем.

### **Меры предосторожности при обращении с дисками**

Грязь, пыль, царапины и искривление диска могут привести к «перескакиванию» звучания во время воспроизведения и ухудшению качества звука и изображения. При обращении с дисками соблюдайте следующие меры предосторожности:

- Для удаления следов пальцев и пыли с рабочей поверхности диска (той стороны, на которой нет надписей) протирайте ее мягкой тканью. Протирайте диски прямо от центра к краям. Небольшие пылинки или слабые пятна не будут оказывать какое-либо влияние на качество воспроизведения.
- Никогда не используйте для очистки дисков химические вещества, например, антистатические аэрозоли или жидкости, бензин или растворители. Такие химические вещества способны необратимо повредить пластмассовую поверхность диска.
- После использования обязательно помещайте диски в их коробки. Это позволит избежать появления на поверхности дисков больших царапин, способных вызвать «перескакивание» звучания при воспроизведении.
- Не подвергайте диски в течение продолжительного времени воздействию прямых солнечных лучей, высокой влажности или высокой температуры. Длительное воздействие высокой температуры может привести к короблению и искривлению диска.
- Никогда не приклеивайте бумагу и не пишите на любой из сторон диска. Острые наконечники ручек могут повредить поверхности диска.
- Никогда не используйте диски с необычным очертанием, например, имеющим форму сердечка, восьмиугольника и т.д. Использование таких дисков может привести к сбоям в работе устройства.
- В качестве принадлежности диска можно приобрести специальную защитную пленку, но ее использование может привести к сбоям в работе проигрывателя дисков. Использование такой пленки абсолютно недопустимо.

### **Хранение, транспортирование, ресурс, утилизация**

Устройство рекомендуется хранить в складских или домашних условиях по группе «Л» ГОСТ 15150 и при необходимости транспортировать любым видом гражданского транспорта в имеющейся индивидуальной потребительской таре по группе «Ж2» ГОСТ 15150 с учетом ГОСТ Р 50905 п.4.9.5. Место хранения (транспортировки) должно быть недоступным для попадания влаги, прямого солнечного света и должно исключать возможность механических повреждений.

Срок службы устройства – 2 года. Устройство не содержит вредных материалов и безопасно при эксплуатации и утилизации (кроме сжигания в непригодных условиях).

## Гарантии поставщика

Устройство PROLOGY DVS-1155 соответствует утверждённому образцу. При соблюдении владельцем правил эксплуатации, изложенных в настоящем Руководстве пользователя, устройство обеспечивает безопасность в полном объёме требований, подлежащих обязательному подтверждению соответствия, не оказывает вредного воздействия на окружающую среду и человека и признано годным к эксплуатации.

Устройство имеет гарантийный срок эксплуатации — 12 месяцев с момента покупки без учёта времени пребывания в ремонте при соблюдении правил эксплуатации. Право на гарантию даётся при заполнении сведений прилагаемого гарантийного талона.

Гарантийные обязательства не распространяются на перечисленные ниже принадлежности изделия, если их замена предусмотрена конструкцией и не связана с разборкой изделия:

- на пульт дистанционного управления, элементы питания (батарейки);
- соединительные кабели, монтажные приспособления, декоративную рамку, документацию, прилагаемую к изделию.

## Расшифровка даты выпуска устройства, указанной в серийном номере

Серийный номер устройства указывается под штрих-кодом на упаковке, а также на стикере, который клеится на корпус изделия.

Для того, чтобы узнать информацию о дате выпуска устройства, достаточно расшифровать 5 и 6 цифру из 12-значного серийного номера. Пример расшифровки приведен ниже.

1AA**0A**000001

**A** – месяц выпуска (A – январь, B – февраль, C – март, D – апрель, E – май, F – июнь, G – июль, H – август, I – сентябрь, J – октябрь, K – ноябрь, L – декабрь)

**0** – год выпуска (0 – 2010, 1 – 2011, 2 – 2012 и т. д.)

Данное устройство выпущено в январе 2010 года.

Наименование: Пролджи DVS-1155

Страна-производитель: Китай

Основное предназначение товара:

автомобильный мультимедийный центр

Срок службы: 2 года

Изготовитель: СХТ Групп АГ

Юридический адрес изготовителя:

ЕБС Бизнес Форум, Baarerstrasse 135,

CH-6301 Zug, Швейцария



SHT GROUP AG

Manufactured by SHT Group AG  
EBC Business Forum, Baarerstrasse 135,  
CH-6301 Zug, Switzerland



ML-04





