

DVU-600

Автомобильный мультимедийный центр



Наименование: Пролджи DVU-600
Страна-производитель: Китай
Основное предназначение товара:
автомобильный мультимедийный центр
Срок службы: 2 года
Изготовитель: ЭсЭйчТи Групп Эй Джи
Юридический адрес изготовителя:
EBC Бизнес Форум, Баарерштрассе 135,
CH-6301 Zug, Швейцария



Manufactured by SHT Group AG
EBC Business Forum, Baarerstrasse 135,
CH-6301 Zug, Switzerland



▶▶ Возьми
КИНО
в дорогу

Руководство пользователя

PROLOGY

www.prology.ru

Содержание

Назначение устройства.....	2
Функции устройства.....	3
Комплект поставки.....	3
Рекомендации по использованию устройства.....	4
Элементы управления на передней панели.....	6
Меню режимов.....	7
Элементы управления на пульте дистанционного управления.....	8
Использование пульта дистанционного управления.....	9
Интерактивная сенсорная панель управления с графическим интерфейсом.....	9
Общие операции.....	10
Режим радиоприемника.....	11
Меню управления воспроизведением медиафайлов на картах памяти USB/SD.....	14
Меню управления воспроизведением аудиофайлов.....	14
Меню управления воспроизведением файлов изображений.....	15
Меню управления воспроизведением видеофайлов.....	15
Режим Bluetooth.....	17
Режим SWC (программирование штатных кнопок управления воспроизведением, находящихся на рулевом колесе автомобиля).....	24
Режимы AV-IN 1 и AV-IN 2.....	26
Режим «Камера».....	27
Режим USB.....	27
Режим SD.....	27
Меню настроек устройства.....	28
Режим настроек звучания (эквалайзер).....	31
Основные технические характеристики.....	32
Установка устройства.....	34
Схема подключения.....	36
Назначение отдельных проводов и разъемов на задней панели устройства.....	37
Воспроизводимые диски и форматы.....	38
Технические допуски на возможные незначительные дефекты изображения.....	39
Эксплуатационные ограничения и текущий ремонт.....	40
Для безопасного управления автомобилем.....	42
Хранение, транспортирование, ресурс, утилизация.....	43
Условия гарантии.....	43
Расшифровка даты выпуска устройства, указанной в серийном номере.....	43
Для заметок.....	44

Руководство пользователя определяет порядок установки и эксплуатации мультимедийного центра (далее «устройства») в автомобиле с напряжением бортовой сети 12 В. Установку устройства рекомендуется производить с привлечением специалиста по электрооборудованию автомобилей.

Самостоятельное вскрытие устройства, механические повреждения и нарушение правил эксплуатации могут привести к его неисправностям и лишению права на гарантийное обслуживание.

При покупке устройства требуйте проверки его работоспособности. Убедитесь, что в гарантийном талоне на устройство поставлен штамп магазина, разборчивая подпись и дата продажи.

В связи с постоянной работой по совершенствованию устройства, повышающей его надежность и улучшающей эксплуатационные характеристики, в конструкцию и сервисные меню могут быть внесены изменения, не отраженные в настоящем Руководстве.

Прежде чем включить устройство, внимательно ознакомьтесь с настоящим Руководством пользователя.

Назначение устройства

Устройство Prology DVU-600 предназначено для воспроизведения форматов файлов MP3, FLAC, WMA, JPEG или MPEG4 с карт памяти USB/SD. Устройство оснащено жидкокристаллическим дисплеем с размером экрана по диагонали 157 мм. Такой дисплей обеспечивает минимальное потребление энергии и полное отсутствие вредного для здоровья гамма-излучения.

Устройство обеспечивает:

- воспроизведение аудио/видеофайлов, записанных на карты памяти USB/SD;
- прием радиостанций в диапазонах FM/УКВ и СВ;
- воспроизведение звука через внешние громкоговорители или через линейный 4.1-канальный выход;
- управление мобильным телефоном и передачу высококачественного стереозвуча через интерфейс Bluetooth.

Функции устройства

- Встроенный широкоформатный ЖК-монитор с диагональю 6.2" (157 мм)
- Системы цветности PAL/ SECAM /NTSC
- Максимальная выходная мощность 4 x 55 Вт
- Сенсорная панель управления с графическим интерфейсом
- Высокоскоростной цифровой PLL тюнер
- Память на 30 радиостанций (18 FM, 12 СВ)
- Совместимость с форматами FLAC, MP3, MPEG4, WMA, JPEG
- Встроенный интерфейс для подключения к резистивным кнопкам управления, расположенным на руле
- Встроенный слот для карт памяти SD
- Поддержка карт памяти с интерфейсом USB
- Поддержка беспроводной технологии Bluetooth® для управления мобильным телефоном и для передачи высококачественного стереозвука
- Дистанционное управление
- Аудио/видеовход mini-Jack на передней панели
- Аудио/видеовход RCA
- Видеовход RCA для камеры заднего обзора
- Видеовыход RCA
- 4-канальный аудиовыход RCA
- Линейный RCA выход на сабвуфер
- Стандартный монтажный размер 2 DIN
- Стандартный разъем ISO

Комплект поставки

Устройство PROLOGY DVU-600	1 шт.
Пульт дистанционного управления	1 шт.
Соединительные кабели	1 комплект
Декоративная рамка передней панели	1 шт.
Выносной Bluetooth-микрофон	1 шт.
Краткое Руководство пользователя	1 шт.
Гарантийный талон	1 шт.
Индивидуальная потребительская тара	1 комплект

Рекомендации по использованию устройства

- Данное устройство является технически сложным товаром и относится к бытовой радиоэлектронной аппаратуре. По Общероссийскому классификатору продукции и услуг Устройство относится к группировке 3230115 «Устройства радиоприемные комбинированные прочие» (часть IV ОКДП).
- Монтаж и эксплуатация данного устройства должны осуществляться в соответствии с настоящим Руководством. Монтаж устройства осуществляется в штатное место в панели приборов автомобиля, подключение и настройка устройства изложены в настоящем Руководстве и могут быть произведены потребителем в полном объеме самостоятельно. Однако завод-изготовитель настоятельно рекомендует Вам поручить проведение указанного комплекса работ сервисному центру, сертифицированному по ГОСТ Р 51709-2001 (ОКУН О17613) — установка на легковой автомобиль дополнительного электрооборудования, сигнализаций и др. (далее — сертифицированный сервисный центр). Адреса и телефоны авторизованного сервисного центра в Вашем городе Вы можете узнать на официальном сайте Prology: www.prology.ru в разделе «Техподдержка».
- **Завод-изготовитель не несет ответственность за проблемы, возникшие вследствие самостоятельной установки устройства!**
- Для подачи питания на данное устройство может использоваться только источник питания с напряжением +12В постоянного тока; отрицательная клемма аккумуляторной батареи должна быть соединена с «массой».
- Перед установкой устройства, пожалуйста, полностью прочитайте данное Руководство. Установка устройства требует подключения ко многим штатным системам автомобиля. Автомобили имеют низковольтные или мультитиплексные системы, которые могут быть повреждены при использовании низкоомных проверочных приборов, например, проверочных ламп или логических пробников (которые используются для тестирования компьютеров). Для проверки всех штатных цепей автомобиля перед подключением устанавливаемого устройства используйте только высококачественный цифровой мультиметр.
- Не пытайтесь в случае поломки открыть корпус устройства и отремонтировать его самостоятельно. Если устройство не работает правильно, обратитесь к соответствующему разделу данного Руководства. Ошибки, допущенные при установке и эксплуатации устройства, могут быть иногда приняты за его неисправность. Если неисправность не устранена, обратитесь в сервисный центр.
- При мойке автомобиля следите, чтобы внутрь устройства не попала вода, так как это может привести к его повреждению. Недопустимо попадание жидкостей в устройство при мойке панели приборов, внутренней части ветрового стекла и/или случайное пролитие жидкости на приборную панель, а также через неплотности моторного щита при мойке моторного отсека, при подаче моющей смеси под давлением, т.к. это может привести к выходу из строя устройства.
- Перед чисткой салона автомобиля с помощью пароочистителя, пылесоса, моющих средств и/или иных способов очистки, устройство необходимо обесточить и накрыть влагонепроницаемой пленкой

- После использования автомобиля на открытом воздухе в летний период необходимо пылесосить салон в целях сбора возможных насекомых и не-попадания их внутрь устройства и его составных частей. Попадание внутрь устройства и его составных частей насекомых недопустимо.
- Не допускайте попадания каких-либо предметов внутрь слотов SD/USB устройства, кроме самой карты памяти. Находящиеся внутри устройства узлы могут быть повреждены любыми посторонними предметами.
- Когда устройство не используется, вынимайте из него карты памяти. Не оставляйте карту памяти в отверстии слота.
- **Температура.** Устройство может работать неправильно при экстремально высоких или экстремально низких температурах. В таком случае прекратите использовать устройство до тех пор, пока температура не станет нормальной, устройство оборудовано встроенной схемой защиты. Когда температура внутри устройства повышается до определенной величины, схема защиты автоматически останавливает воспроизведение. В этом случае дайте устройству возможность охладиться, а затем снова включите воспроизведение.
- **Очистка.** Не пытайтесь очищать устройство с помощью каких-либо химических веществ, так как это может привести к ухудшению его внешнего вида. Для очистки корпуса устройства используйте только чистую и сухую ткань.
- Для того чтобы избежать повреждения жидкокристаллического монитора следите за тем, чтобы внутрь монитора не попала вода или какие-либо напитки (жидкости). В случае попадания жидкости внутрь жидкокристаллического монитора выключите питание, отключите предохранитель цепи питания и как можно скорее обратитесь в сервисный центр.

Элементы управления на передней панели

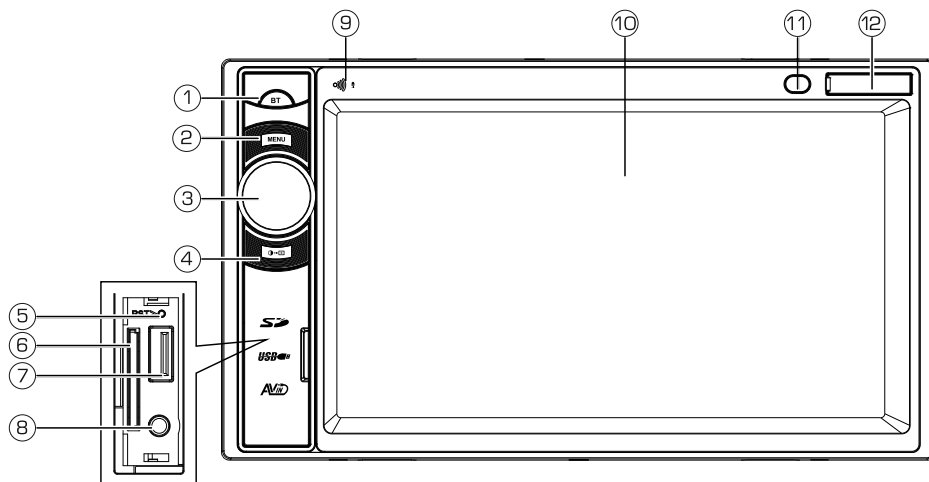

1. Кнопка перехода в режим Bluetooth **BT**
2. Кнопка входа в меню режимов **MENU**
3. Регулятор громкости; кнопка включения/выключения питания и включения/отключения звука **MUTE**
4. Кнопка вызова меню регулировки яркости и отключения экрана **RESET**
5. Кнопка перезагрузки устройства **RESET**
6. Слот для карт памяти SD с аудио/видеофайлами и файлами изображений
7. Разъем для подключения карт памяти USB
8. Линейный аудио/видеовход **AV-IN**
9. Встроенный микрофон
10. Сенсорный экран
11. ИК-приемник сигналов пульта ДУ
12. Сервисный разъем. Не предназначен для карт microSD, содержащих аудио, видео и навигационную информацию

Меню режимов

Войти в меню режимов можно коснувшись области **A** сенсорного экрана (стр. 9) в любом режиме, нажав кнопку **MENU** (2, стр. 6) на передней панели или кнопку **HOME** (1, стр. 8) на пульте ДУ. Для выбора необходимого режима коснитесь соответствующей иконки на экране.

Примечание. Если некоторые устройства не подключены, то выбор их в качестве источника сигнала невозможен.

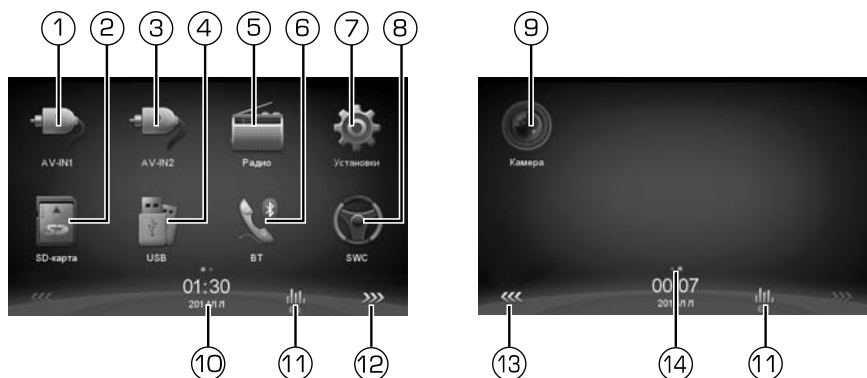





1. Режим аудио/видеовхода AV-IN1 (разъем AV IN на передней панели устройства)
2. Режим воспроизведения карт памяти SD
3. Режим аудио/видеовхода AV-IN2 (RCA-разъемы AV IN на задней панели устройства)
4. Режим воспроизведения карт памяти USB
5. Режим радиоприемника
6. Режим Bluetooth
7. Режим настроек устройства
8. Режим программирования кнопок управления воспроизведением, расположенных на рулевом колесе
9. Просмотр изображения с камеры
10. Отображение даты и времени
11. Настройки эквалайзера
12. Переход к следующей странице меню
13. Переход к предыдущей странице меню
14. Индикация выбранной страницы меню

Вы можете перемещать иконки по сенсорному экрану, удерживая их нажатыми пальцем или стилусом, для создания дизайна меню режимов по своему вкусу.

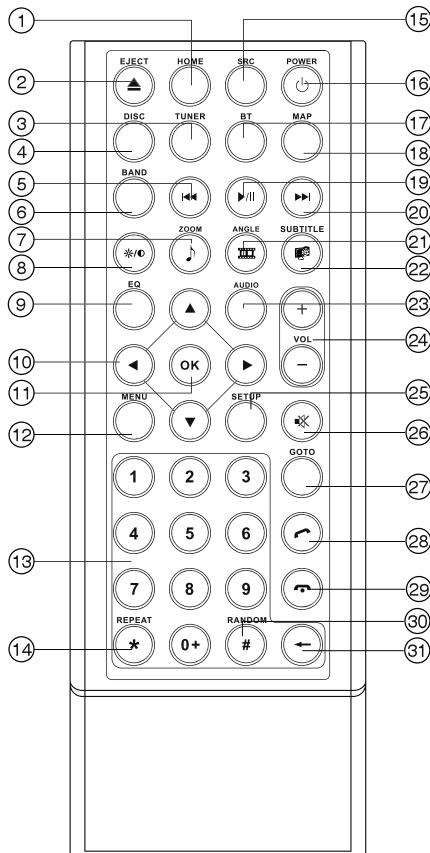
Элементы управления на пульте дистанционного управления

1. Кнопка перехода в меню режимов **HOME**
2. Кнопка **EJECT** (не используется)
3. Кнопка перехода в режим радио; кнопка выбора диапазона радиоприемника **TUNER**
4. Кнопка **DISC** (не используется)
5. Кнопка **BAND** (не используется)
6. Кнопка перехода к предыдущей главе (файлу); пошагового поиска радиостанций в направлении уменьшения частоты настройки; при длительном нажатии - автоматический поиск радиостанций в направлении уменьшения частоты настройки ◀◀
7. Кнопка выбора диапазона радиоприемника **BAND**
8. Кнопка увеличения изображения; перехода к списку аудиофайлов, находящихся на карте памяти **ZOOM** / 🎵
9. Кнопка вызова меню регулировки яркости и отключения экрана * / ●
10. Кнопка входа в меню настроек звучания (эквалайзера) **EQ**
10. Кнопки управления перемещением курсора
11. Кнопка подтверждения выбора **OK**
12. Кнопка вызова экранного меню видеофайлов **MENU**
13. Кнопки цифрового ввода **0..10+**
14. Кнопка управления режимом повторного воспроизведения **REPEAT**
15. Кнопка прямого переключения источников сигнала **SRC**
16. Кнопка включения и выключения устройства **POWER** / ⏻
17. Кнопка перехода в режим Bluetooth **BT**
18. Кнопка не активна для данной модели
19. Кнопка паузы / возобновления воспроизведения ▶ / ||
20. Кнопки перехода к следующей главе (файлу); пошагового поиска радиостанций в направлении увеличения частоты настройки; при длительном нажатии - автоматический поиск радиостанций в направлении увеличения частоты настройки ▶▶
21. Кнопка выбора угла просмотра видеофайлов; перехода к списку видеофайлов, находящихся на карте памяти **ANGLE** / 📐
22. Кнопка выбора языка субтитров видеофайлов; перехода к списку изображений, находящихся на карте памяти **SUBTITLE** / 🗣️
23. Кнопка выбора языка звукового сопровождения видеофайлов **AUDIO**
24. Кнопки регулировки уровня громкости **VOL** - / +
25. Кнопка вызова меню настроек устройства **SETUP**



- 26. Кнопка отключения/включения звука 
- 27. Кнопка выбора файла на карте памяти, кнопка выбора частоты радиоприемника **GOTO**
- 28. Кнопка набора или приема вызова 
- 29. Кнопка отмены телефонного звонка 
- 30. Кнопка управления режимом воспроизведения в случайном порядке **RANDOM**
- 31. Удаление последней введенной цифры / всех цифр (при нажатии и удерживании) 

Использование пульта дистанционного управления

- При использовании пульта дистанционного управления направляйте его на встроенный ИК-приемник сигналов ДУ.
- Дальность действия пульта дистанционного управления составляет 4-5 метров.
- Отклонение по горизонтали от прямого направления на ИК-приемник не должно превышать 30 градусов.

Установка батареек в пульт дистанционного управления

1. Откройте батарейный отсек, расположенный в нижней части пульта ДУ, как показано на рисунке.
2. Установите новую батарейку, контакт с маркировкой «+» должен находиться вверху. Затем закройте крышку. Рекомендуемый тип литиевых батареек – CR2025.

Осторожно!

- Никогда не используйте металлический пинцет или другой подобный инструмент для того, чтобы держать батарейку. Это может привести к короткому замыканию.
- Никогда не разбирайте батарейки, не подвергайте их сильному нагреванию и не кладите их в воду, так как это может привести к их нагреванию с большим выделением тепла.
- Когда заряд батареек израсходован, они должны быть утилизированы в соответствии с местными законами.

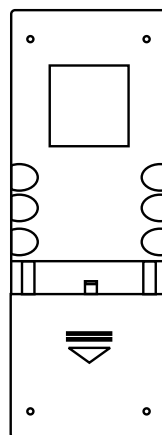

Интерактивная сенсорная панель управления с графическим интерфейсом

Данное устройство оборудовано сенсорным интерактивным дисплеем. Вы можете выбирать функции или регулировать отдельные параметры, просто прикасаясь к экрану пальцем или пластиковым стержнем (стилусом).

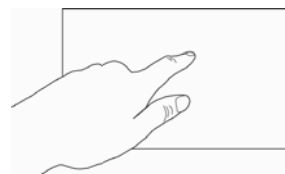

Внимание!

- Не используйте металлические или острозаточенные предметы для управления сенсорным интерактивным дисплеем. Также не прилагайте чрезмерных усилий при касаниях экрана.

Сенсорные области управления на мониторе

A — вход в меню режимов (стр. 7)

B — отображение информации о воспроизведении и отображение экранного меню управления воспроизведением (для видеофайлов)

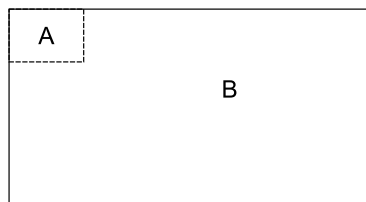

Общие операции

Включение устройства

Для включения устройства нажмите кнопку **POWER/⏻** (16, стр. 8) на пульте ДУ или регулятор громкости (3, стр. 6) на передней панели.

Выключение устройства

Для выключения устройства нажмите кнопку **POWER/⏻** (16, стр. 8) на пульте ДУ или удерживайте нажатым регулятор громкости (3, стр. 6) на передней панели.

Регулировка громкости

Для увеличения/уменьшения громкости вращайте регулятор громкости (3, стр. 6) на передней панели по часовой стрелке/против часовой стрелки либо нажмите кнопки **VOL+/-** (24, стр. 8) на пульте ДУ.

Отключение звука

Для отключения звука устройства нажмите кнопку **⏸** (26, стр. 8) на пульте ДУ или регулятор громкости (3, стр. 6) на передней панели. На дисплее устройства появится символ **🔇**. Для включения звука нажмите кнопку **⏸** или регулятор громкости еще раз. Также любые операции по изменению уровня громкости автоматически отменяют режим отключения звука.

Выбор источника сигнала

Нажимайте кнопку **SRC** (15, стр. 8) на пульте ДУ для поочередного выбора одного из источников сигнала.

Либо нажмите на экране устройства область **A** (стр. 10) или кнопку **MENU** (2, стр. 6) на передней панели или кнопку **HOME** (1, стр. 8) на пульте ДУ для выбора источника сигнала в меню режимов.

Для выхода из меню режимов и возврата в предыдущий режим нажмите иконку данного режима на сенсорном экране устройства, либо кнопку **HOME** на пульте ДУ или кнопку **MENU** на передней панели.

Управление режимом подсветки ЖК-экрана и выход в спящий режим

Нажмите кнопку **☉** (4, стр. 6) на передней панели или кнопку *** / ●** на пульте ДУ (8, стр. 8) для изменения уровня яркости. Для входа в спящий режим, нажмите и удерживайте кнопку *** / ●** на пульте ДУ или кнопку **☉** на передней панели, при этом экран устройства отключится. Для включения экрана необходимо коснуться его в любом месте.

Кнопка RESET

Кнопка сброса **RESET** (5, стр. 6) находится на передней панели и для ее нажатия следует воспользоваться шариковой ручкой или другим подобным заостренным предметом. Кнопка находится в отверстии на корпусе устройства, что позволяет избежать ее случайного нажатия. После нажатия данной кнопки устройство выключится. Из памяти устройства будут стерты настройки времени, а также все настройки устройства (стр. 28) вернуться в первоначальное значение.

При этом все записанные радиостанции сохранятся в памяти устройства. Данная кнопка должна быть нажата при появлении на дисплее ошибочной индикации или при неверном функционировании устройства.

Примечание. Если после нажатия кнопки **RESET** устройство продолжает работать неправильно, полностью отключите питание устройства (отсоединив желтый и красный провода питания (стр. 36), затем восстановите питание и проверьте работоспособность устройства. Если устройство по-прежнему не работает, то обратитесь в сертифицированный сервисный центр.

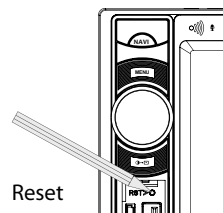

Режим радиоприемника

При необходимости переключения устройства в режим работы радиоприемника нажмите кнопку **TUNER** (3, стр. 8) на пульте ДУ; либо последовательно нажимайте кнопку **SRC** (15, стр. 8) на пульте ДУ, пока на дисплее не появится режим **Радио**; либо нажмите кнопку **HOME** (1, стр. 8) на пульте ДУ или кнопку **MENU** (2, стр. 6) на передней панели или коснитесь области **A** (стр. 10) и выберите в меню режимов иконку **Радио**:

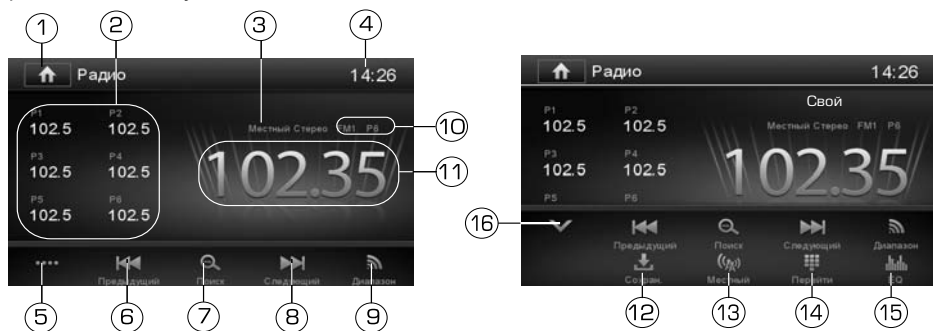

1. Нажмите для перехода в меню режимов
2. Иконки предварительных настроек на радиостанции
3. Индикация местного/дальнего режимов приема

4. Область отображения текущего времени
5. Коснитесь для отображения второй страницы нижней панели иконок
6. Иконка поиска радиостанций в направлении уменьшения частоты
7. Иконка автоматического поиска и сохранения радиостанций в память устройства
8. Иконка поиска радиостанций в направлении увеличения частоты
9. Иконка переключения диапазонов радиоприемника
10. Информация о текущем диапазоне и номере сохраненной радиостанции
11. Частота прослушиваемой радиостанции
12. Иконка вызова меню сохранения станции в память устройства
13. Иконка переключения местного/дальнего режимов приема
14. Иконка вызова радиостанций при помощи ввода частоты
15. Иконка перехода в меню настроек эквалайзера
16. Коснитесь для закрытия второй страницы нижней панели иконок



Выбор диапазона радиоприемника



Для переключения диапазонов радиоприемника нажимайте кнопку **BAND** (6, стр. 8) на пульте ДУ или сенсорную иконку  в меню радио (9, стр. 11). Диапазоны будут переключаться циклически в следующем порядке:

FM1 → FM2 → FM3...





Примечание. Диапазон FM3 соответствует диапазону УКВ.

Автоматическая настройка на радиостанцию

Нажмите и удерживайте в течение 2 секунд кнопку  (20, стр. 8) на пульте ДУ или сенсорную иконку  в экранном меню (8, стр. 11) для настройки на радиостанцию в направлении увеличения частоты настройки.

Нажмите и удерживайте в течение 2 секунд кнопку  (5, стр. 8) на пульте ДУ или сенсорную иконку  в экранном меню (6, стр. 11) для настройки на радиостанцию в направлении уменьшения частоты настройки.

Ручная настройка на радиостанцию

Для пошаговой настройки на радиостанцию в направлении увеличения частоты нажимайте кнопку  (20, стр. 8) на пульте ДУ или сенсорную иконку  (8, стр. 11) в экранном меню. Для настройки на радиостанцию в направлении уменьшения частоты нажимайте кнопку  (5, стр. 8) на пульте ДУ или сенсорную иконку  (6, стр. 11) в экранном меню.

Автоматическая настройка на радиостанции с сохранением в памяти

Нажмите сенсорную иконку  (7, стр. 11) в меню радио.

Шесть станций выбранного FM-диапазона с наиболее мощным сигналом будут автоматически найдены и занесены в память устройства, заменив ранее сохраненные радиостанции.

Для остановки автоматической настройки повторно нажмите иконку  (7, стр. 11).

Ручное сохранение радиостанции в памяти

Во время приёма радиостанции:

Способ 1. Удерживайте нажатой не менее 2 секунд одну из сенсорных иконок **P1–P6** (2, стр. 11).

Способ 2. Откройте окно меню занесения станции в память устройства, нажав сенсорную иконку **Сохран.** (12, стр. 11):

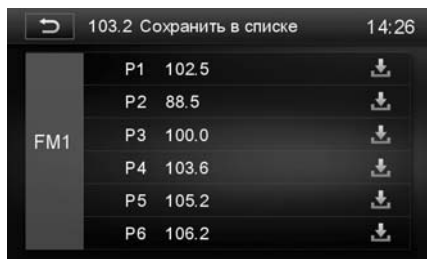

Сохраните станцию под желаемым номером ячейки памяти.

Радиостанции записываются вместо ранее сохранённых, стирая частоту настройки предыдущей радиостанции из памяти.

Вызов радиостанций, сохраненных в памяти устройства

На пульте ДУ.

Нажмите одну из кнопок **1...6** цифрового ввода (13, стр. 8) на пульте ДУ.

В экранном меню.

Нажмите одну из сенсорных иконок **P1–P6** (2, стр. 11).

Выбор местного или дальнего режимов приема



В режиме местного приема чувствительность автопоиска немного снижена для наиболее точной настройки на радиостанции, уровень приема которых чрезмерно высок.

Для переключения режима приема нажимайте сенсорную иконку (13, стр. 11) в меню радио.

Вызов радиостанций вручную

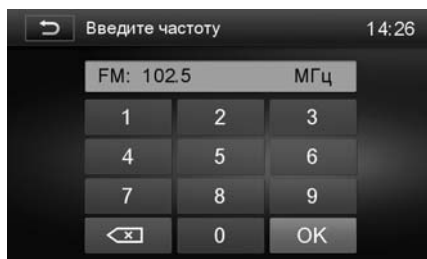
Нажмите сенсорную иконку  в экранном меню (14, стр. 11) или кнопку **GOTO** (27, стр. 8) на пульте ДУ для вызова окна ввода:



При помощи цифровых сенсорных кнопок или кнопок пульта ДУ введите необходимое значение. Для удаления последней введенной цифры нажмите иконку  или кнопку  (31, стр. 8) на пульте ДУ. Для удаления всех введенных цифр нажмите и удерживайте кнопку . По окончании ввода коснитесь иконки или кнопки **OK**.

Меню управления воспроизведением медиафайлов на картах памяти USB/SD

После подключения карты памяти, на которых находятся аудио/видеофайлы и файлы изображений, на экране отобразится меню, аналогичное нижеуказанному:

1. Иконка перехода в меню режимов
2. Область отображения каталогов, аудио/видеофайлов или файлов изображений
3. Иконка выбора аудиофайлов
4. Иконка выбора видеофайлов
5. Иконка выбора файлов изображений
6. Иконка поиска медиафайлов по каталогам
7. Полоса прокрутки списка файлов/каталогов

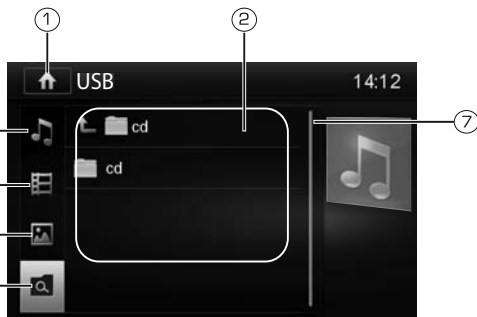



Нажмите на иконку , или , чтобы отобразить на экране файлы соответствующего типа. Либо коснитесь иконки для поиска файлов по каталогам. Для пролистывания списка файлов переместите ползунок полосы прокрутки вверх или вниз. Для воспроизведения файла нажмите на иконку его названия. Для возврата к списку выбора файлов нажмите иконку .

Меню управления воспроизведением аудиофайлов

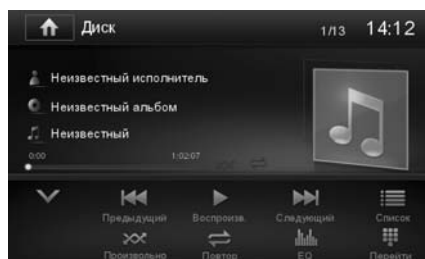
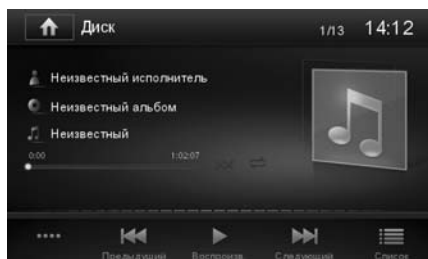
Меню управления воспроизведением аудиофайлов имеет следующий вид:





- – отображение нижней панели иконок.
- – переход к предыдущему файлу; ускоренное воспроизведение в обратном направлении (нажатие с удерживанием).
- – пауза/возобновление воспроизведения.
- – переход к следующему файлу; ускоренное воспроизведение в прямом направлении (нажатие с удерживанием).
- – переход к списку воспроизведения медиафайлов, находящихся на карте памяти.
- – переход к меню настроек эквалайзера.
- – управление режимом повторного воспроизведения (повтор одного файла, повтор каталога, повтор всех файлов, повтор отключен).



-  – включение/отключение воспроизведения в произвольном порядке всех файлов карты памяти USB/SD.
-  – переход к произвольному файлу карты памяти USB/SD.

Меню управления автоматически перестает отображаться, если в течение 5 секунд не происходит нажатия сенсорных иконок.

Меню управления воспроизведением файлов изображений

Нажмите в меню (стр. 14) на иконку , затем на иконку названия файла изображения из предложенного списка. Автоматически начнется воспроизведение в режиме слайд-шоу всех файлов изображений, находящихся на карте памяти USB/SD. Для остановки слайд-шоу и вызова списка воспроизведения иконку  на сенсорном экране, предварительно вызвав меню управления с помощью нажатия на область **В** (стр. 10).



Меню управления просмотром файлов изображений аналогично меню, указанному на стр. 15, за исключением следующих иконок:

-  – поворот изображения вправо на 90°.
-  – увеличение изображения в следующих режимах: 100%, 125%, 150%, 200%. Нажимайте также последовательно кнопку **ZOOM** (7) на пульте ДУ (стр. 8) для выбора одного из режимов увеличения.

Меню управления воспроизведением видеофайлов

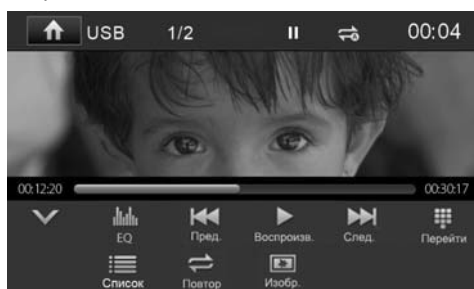
Для входа в данное меню во время воспроизведения видеофайлов на картах памяти USB/SD нажмите область **В** (стр. 10) на экране устройства для отображения иконок управления воспроизведением:



- **EQ** – настройки эквалайзера.
-  – переход к предыдущему файлу.
-  – пауза/возобновление воспроизведения.
-  – переход к следующему файлу.
- **Перейти** – переход к произвольным файлу.
- **Список** – переход к списку воспроизведения медиафайлов, находящихся на карте памяти.
- **Повтор** – управление режимом повторного воспроизведения.
- **Изобр.** – вход в меню настроек видеоизображения (стр. 16).

Меню управления автоматически перестает отображаться, если в течение 10 секунд не происходит нажатия сенсорных иконок.

Повторное воспроизведение

Во время воспроизведения нажимайте последовательно кнопку **REPEAT** (14) на пульте ДУ (стр. 8) или сенсорную иконку **Повтор** в экранном меню (стр. 15) для выбора одного из следующих режимов повторного воспроизведения:

↻ (ОДИН) → ↻ (КАТАЛОГ) → ↻ (ВСЕ) → ↻ (ОТКЛ.)

Переход к произвольному файлу

Во время воспроизведения нажмите иконку **Перейти** (стр. 15) или кнопку **GOTO** (27) на пульте ДУ (стр. 8).

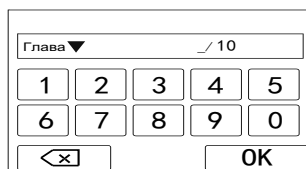

При необходимости в появившемся окне нажимайте иконку ▼ для выбора номера главы, заглавия или времени воспроизведения. При помощи цифровых сенсорных кнопок или кнопок пульта ДУ введите необходимое значение.

Для удаления последней введенной цифры нажмите иконку <X> или кнопку ← (22) на пульте ДУ (стр. 8). Для удаления всех введенных цифр нажмите и удерживайте кнопку ←. По окончании ввода коснитесь иконки или кнопки **OK**.

Выбор языка звукового сопровождения

Во время воспроизведения видеофайла последовательно нажимайте кнопку **AUDIO** (23) на пульте ДУ (стр. 8) для выбора одного из записанных языков звукового сопровождения.

Выбор камеры (угла) просмотра

Во время воспроизведения видеофайла нажимайте кнопку **ANGLE** (21) на пульте ДУ (стр. 8) для выбора угла просмотра (камеры), если в видеофайле имеются сцены, записанные более чем одной камерой.

Выбор языка субтитров

Во время воспроизведения видеофайла последовательно нажимайте кнопку **SUBTITLE** (22) на пульте ДУ (стр. 8) для выбора одного из записанных языков субтитров или для отключения субтитров, если они имеются.

Увеличение/уменьшение изображения

Во время воспроизведения нажимайте последовательно кнопку **ZOOM** (7) на пульте ДУ (стр. 8) для выбора одного из следующих режимов увеличения: x2, x3, x4, ВЫКЛ. (режим увеличения выключен).

Настройки видео

Данное меню позволяет регулировать такие параметры изображения, как яркость, контрастность, насыщенность и оттенок.

Нажмите сенсорную иконку **Изобр.** в меню управления воспроизведением (стр. 15). Далее нажимайте иконки + и - для регулировки видеоизображения по своему вкусу.

Режим Bluetooth

При необходимости переключения устройства в режим работы Bluetooth: нажмите кнопку **BT** (17, стр. 8) на пульте ДУ или кнопку **BT** (1) на передней панели (стр. 6); последовательно нажимайте кнопку **SRC** (15, стр. 8) на пульте ДУ, пока на дисплее не появится данный режим; нажмите кнопку **HOME** (1) на пульте ДУ, кнопку **MENU** (2) на передней панели (стр. 6) или коснитесь области **A** (стр. 10) и нажмите в меню режимов иконку **Bluetooth**:

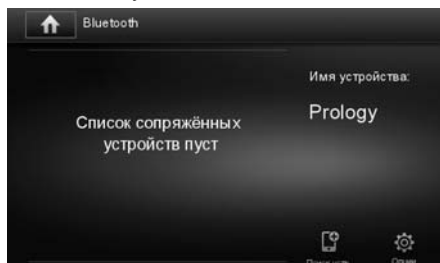

Настройки режима Bluetooth

Для входа в настройки нажмите сенсорную иконку . На экране отобразится следующее меню:



Bluetooth

Опция включения/выключения режима Bluetooth.

Автосоединение

Опция включения/выключения функции автоматического соединения с последним сопряженным устройством. Для соединения с телефоном по окончании процедуры согласования или восстановления соединения, утраченного в результате отключения питания устройства или по каким-либо другим причинам включите опцию автосоединения («Вкл.»). Устройство произведет поиск последнего подключенного мобильного телефона. Если этот телефон находится на расстоянии не более 5 метров в пределах прямой видимости от устройства, устройство автоматически подключится к нему.

Примечания.

1. Режим Bluetooth вашего мобильного телефона должен быть включен.
2. Если при включенной функции «Автосоединение» автоматического соединения не произошло (зависит от модели телефона), выключите и повторно включите устройство, соединение будет восстановлено.

Автоответ

Опция включения/выключения функции автоматического ответа. При включении данной опции через 10 секунд после начала входящего вызова устройство автоматически осуществит его прием.

Код соединения

Введите с помощью сенсорных цифровых иконок 4-значный пароль для согласования с устройством и нажмите иконку **OK** для подтверждения. По умолчанию для согласования с устройством используется пароль **0000**.

Синхронизация телефонной книги

При нажатии данной иконки с вашего мобильного телефона автоматически начнут загружаться телефонные номера в память устройства. Это может занять несколько минут, в зависимости от количества номеров. Для перехода к следующей/предыдущей странице телефонной книги нажимайте сенсорные иконки **↓** **↑** в нижней части сенсорного экрана.

Согласование мобильного телефона с устройством

- Перед подключением телефона в настройках убедитесь, что в настройках включена опция Bluetooth (стр. 17).
- Включите режим Bluetooth на вашем мобильном телефоне, затем поиск устройств.

Примечание. Согласуемое устройство (телефон) должен находиться в зоне, обеспечивающей надежную связь (не более 5 метров).

- Способ 1 - поиск устройства с мобильного телефона. Включите поиск устройств Bluetooth на вашем мобильном телефоне. На экране мобильного телефона устройство определится как «PROLOGY».

Способ 2 - поиск Вашего мобильного телефона с устройства. Коснитесь иконки  в правом нижнем углу экранного меню (стр. 17) для поиска устройств Bluetooth. Выберите название Вашего телефона из списка найденных устройств и нажмите иконку **Сопряж.**

- В телефоне введите код соединения (по умолчанию — **0000**) для сопряжения с устройством. В некоторых моделях мобильных телефонов требуется подтверждение соединения с устройством.
- Если мобильный телефон не смог определить модуль Bluetooth устройства за несколько попыток, возможно модуль Bluetooth Вашего телефона работает неправильно. Перезагрузите телефон и попробуйте снова.
- Если устройство не определило модуль Bluetooth Вашего мобильного телефона, возможно в настройках телефона отключена опция видимости для других Bluetooth-устройств. Сделайте Ваш телефон «видимым» в настройках Bluetooth и повторите попытку поиска с помощью устройства, нажав иконку **Обновить** в правом нижнем углу экранного меню.

Примечание. В названии телефона, которое отображается на экране устройства, не должно быть букв на русском языке (задается в настройках телефона).

- Если телефон ранее был подключен к устройству и находится в списке согласованных устройств, нажмите сенсорную иконку **Соединить** напротив его названия для соединения:



- Если соединение с телефоном будет установлено, на экране отобразится меню, аналогичное представленному ниже:



- После завершения процедуры согласования название согласованного телефона отобразится в списке на экране устройства. В данном списке может быть отображено не более 5 подключенных устройств.

Примечание. Одновременно к устройству может быть подключен только **ОДИН** мобильный телефон.

Соединение с телефоном

Если соединение выполнено, Вы можете управлять функциями мобильного телефона, такими как «хэндс-фри», загрузка списков вызовов и телефонная книга.

Есть 3 режима соединения:

- **Соединение после включения питания**

Модуль Bluetooth устройства автоматически соединится с последним подключенным телефоном через 10-60 секунд после включения питания.

Примечание. В меню настроек устройства *Bluetooth* → *Автосоединение* (стр. 17) должна быть выбрана опция «Вкл.».

- **Автоматическое соединение**

Если соединение было разорвано по причине удаления телефона из зоны видимости устройства, то при появлении телефона в зоне видимости устройства, соединение автоматически восстанавливается.

Примечание. В меню настроек устройства *Bluetooth* → *Автосоединение* (стр. 17) должна быть выбрана опция «Вкл.».

- **Ручное соединение**

Восстановить соединение можно двумя способами: послать запрос с телефона или нажать сенсорную иконку **Соединить** напротив названия телефона в списке экранного меню Bluetooth (стр. 18).

Примечание. Некоторые мобильные телефоны автоматически отключают питание Bluetooth после разрыва соединения, в этом случае устройство не сможет повторно подключиться к телефону.



Разъединение



Разорвать соединение можно двумя способами: отменить соединение с помощью телефона или нажать на иконку  экранного меню Bluetooth (стр. 19).

Набор номера

Имеется несколько способов набора номера:

- С помощью мобильного телефона.
- С помощью пульта ДУ.
- С помощью кнопок экранного меню.

Используя сенсорные цифровые иконки либо цифровые кнопки пульта ДУ введите номер телефона. Для удаления последнего введенного символа нажмите сенсорную иконку . Нажмите сенсорную иконку  на экране устройства или кнопку  на пульте ДУ для вызова.

Нажмите сенсорную иконку  на дисплее устройства или кнопку  на пульте ДУ для отмены вызова.

- С помощью списков вызовов или списка абонентов телефонной книги.

Для перехода к списку абонентов нажмите иконку  экранного меню Bluetooth (стр. 19).

Для отображения списка абонентов необходимо сначала синхронизировать телефонную книгу в настройках Bluetooth (стр. 17).

После того, как модуль Bluetooth устройства получит информацию о списке абонентов, выберите необходимый номер, затем нажмите иконку **Набор** для вызова.

Для перехода к списку вызовов нажимайте иконку  в том же экранном меню. На экране появится следующее меню:





1. Выход в предыдущее меню
2. Информация об абоненте
3. Номер телефона абонента
4. Иконка вызова списка пропущенных звонков
5. Иконка вызова списка входящих звонков
6. Иконка вызова списка исходящих звонков



Для отображения списка пропущенных, входящих или исходящих звонков нажимайте соответствующие иконки. Затем выберите необходимый номер из списка и нажмите на него для вызова.

В случае принятия звонка вызываемым абонентом на экране отобразится следующее меню:



-  — сброс вызова.
-  — отключение микрофона.
-  — перевод звонка на телефон.
-  — вызов цифровой клавиатуры.

Примечание. Не все телефоны поддерживают загрузку телефонной книги, а также отображение списков пропущенных, входящих и исходящих вызовов.



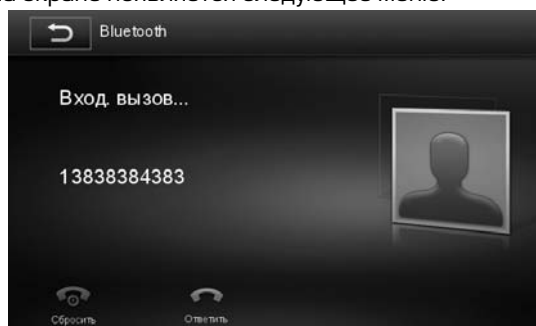

Примечание. Прием голоса осуществляется через встроенный микрофон на передней панели или через внешний Bluetooth-микрофон согласно схеме на стр. 36. Выбор микрофона осуществляется в меню настроек устройства стр. 31.

Входящий вызов

Во время входящего вызова устройство автоматически переключается в режим Bluetooth. На экране появляется следующее меню:



Если в разделе настроек Bluetooth устройства включена опция *Автоответ* (стр. 17), то звонок будет принят автоматически. Иначе вызов потребует принять вручную:

- Нажмите сенсорную иконку  на экране устройства или кнопку  на пульте ДУ для принятия вызова.
- Нажмите сенсорную иконку  на дисплее устройства или кнопку  на пульте ДУ для отмены вызова.

Перевод звонка

Для перевода звонка с устройства на мобильный телефон во время разговора, нажмите сенсорную иконку  в экранном меню (стр. 21). Для перевода звонка обратно на модуль Bluetooth устройства, нажмите данную иконку повторно.

Примечание. Некоторые модели мобильных телефонов автоматически переводят звонок на себя.

Управление микрофоном

Чтобы абонент, с которым вы соединены, не мог слышать Ваш голос во время разговора, Вы можете отключить Bluetooth-микрофон устройства нажатием во время разговора на сенсорную кнопку  экранного меню (стр. 21). Для отмены данного режима нажмите на указанную кнопку ещё раз.

Воспроизведение аудиофайлов

Вы можете прослушивать аудиофайлы, хранящиеся в телефоне, и управлять их воспроизведением с помощью устройства. Для этого телефон должен поддерживать профили **A2DP/AVRCP**.





A2DP - сокращение от Advanced Audio Distribution Profile. Мобильные телефоны, поддерживающие данную функцию, могут передавать аудиосигнал в режиме стерео или моно (в зависимости от модели мобильного телефона).

AVRCP - сокращение от Audio/Video Remote Control Profile. Мобильные телефоны, поддерживающие данную функцию, могут управлять воспроизведением аудиофайлов.

Подключите телефон к устройству (см. стр. 18). Войдите в режим проигрывателя аудиофайлов в вашем телефоне. После соединения с устройством включите воспроизведение файла в мобильном телефоне. Звук будет воспроизведен через акустические системы, подключенные к устройству.

Управлять воспроизведением аудиофайлов, хранящихся в мобильном телефоне, можно с помощью меню управления устройством. Для этого нажмите сенсорную иконку  в экранном меню (стр. 19). На экране отобразится следующее меню:



-  — воспроизведение/пауза.
-  — предыдущий трек.
-  — следующий трек.
-  — переход в меню настроек эквалайзера.
-  — разрыв соединения с телефоном

Примечание. Не все мобильные телефоны поддерживают данные профили.

Список мобильных телефонов, совместимых с модулем Bluetooth®

Apple	itouch 1G (8G), itouch 2G (16G), iPhone 3G (32G), iPhone 4 (8G), iPhone 4GS (16G), iPhone 5 (16G)
Asus	M10, M20
Black Berry	7100, 8220, 8300, 8820, 8870, 8800
Google	Nexus One
HTC	Diamond, Desire, Wildfire, T328t, T320e, Z715eHD2, Desire S S510e, IncredibleS, S510b, HD7, Touch Pro2Hero, VX6850, Legend, G7, G11, G12, HTC 7 Trophy T8686, P860, S1, T528d
Huawei	8500, C8500, C8650, C8860E, U8818, U8825DU8800, U8860, U9200, Vodafone U518, Y-220T
LG	KG70, KG90, KM380, GD510, P700, LG V33 Rev.A
Lenovo	Lephone, A60, A750, S2005AH, i60, i966P629, i300, P612, i370, Unicorn53D_V1, Unicorn53D_V2S880, Unicorn53_V5, Unicorn53_V3
Motorola	A1200, A1600, Defy, E1, K1, L72MB525, ME525, ME722, Milestone, MT620, MT710V3, WX395, W510, Z6
Nokia	C5-00, C5-03, E52, E63, N72, N73N78, N79, N81, N82, N85, N95-8GN97, N-Gage QD, 2700C, 3110c, 3208c, 32505200, 5230, 5233, 5220XM, 5300XM, 5310XM5320XM, 5530, 5630, 5800, 6100S, 6120c6208c, 6210C, 6233, 6268, 6288, 63006303C, 6680, 6700s, 700, 7310C, X3
Samsung	5230, 8150, GT-9001, 9108, Anycall GT5230C, Anycall SGH-J708iD908, Galaxy Nexus I9250, G14, G608, GT-I5508, GT-i9300GT-I9308, GT-S5570, GT-S5660, GT-S5820, GT-S5830, GT-S5830iGT-S5838, GT-S8500, Wave MGT-S7250D, i5700, I617, I900I7500, I8000, GT-I8160, I9000, I9100, N7000GT-P6800, SGH-E208, SCH-F339, SCH-i458, SCH-I939, SGH-U608T929
Sharp	SHARP SH6228C, 9010C
Sony Ericsson	SE K8001, LT18I, w908c, W995, T715, W550cU5i, W508, Z780i, K530, U100i
Palm	Treo, Centro
ZTE	TU880

Режим SWC (программирование штатных кнопок управления воспроизведением, находящихся на рулевом колесе автомобиля)

Данный режим предназначен для работы со штатным резистивным пультом управления, расположенным на рулевом колесе автомобиля и предназначен для установки соответствия штатных кнопок управления воспроизведением, расположенных на рулевом колесе автомобиля, определенным функциям устройства.

Примечание. Данная функция может быть реализована только в автомобилях, имеющих резистивные кнопки управления, общий провод кнопок соединен с «массой» автомобиля.

Внимание!

Перед подключением к штатным кнопкам, расположенным на руле, пожалуйста, полностью прочитайте данный раздел инструкции. Реализация данной функции требует подключения к штатным системам автомобиля. Многие новые автомобили имеют низковольтные или мультиплексные системы, которые могут быть повреждены при использовании низкоомных проверочных приборов, например, проверочных ламп или логических пробников (которые используются для тестирования компьютеров). Для проверки всех штатных цепей автомобиля перед подключением устанавливаемой системы используйте только высококачественный цифровой мультиметр.

Рекомендуем не отсоединять аккумуляторную батарею, если автомобиль оборудован пневматической подушкой безопасности. Многие системы обеспечения безопасности, использующие пневматические подушки, после отключения питания будут показывать определенный код диагностики с помощью предупреждающих индикаторных лампочек, что может потребовать обращения в автосервис.

Для корректной работы данного режима необходимо подключить устройство к штатной электропроводке пульта управления воспроизведением на рулевом колесе автомобиля с использованием проводов KEY GND, KEY A и KEY B находящихся на задней панели устройства (стр. 36).

Провод «масса» (WHEEL GND) штатного пульта управления должен быть подключен к проводу KEY GND (коричнево-черного цвета), а сигнальные провода WHEEL KEY A и WHEEL KEY B необходимо подключить к проводам KEY A (оранжево-белого цвета) и KEY B (бело-коричневого цвета), соответственно.

Примечание. Если в Вашем автомобиле имеется только один сигнальный провод, осуществляйте подключение к проводу KEY A.

Перед окончательным подключением выполните настройку устройства согласно пунктам 1-4 (стр. 25) и убедитесь, что штатный пульт функционирует корректно, после чего завершите работы по подключению.

Внимание!

Изготовитель не гарантирует корректную работу устройства со всеми типами и моделями автомобилей. Изготовитель не несет ответственность за возможные проблемы с автомобилем или устройством, возникшие в случае неправильного подключения данного устройства к штатной проводке автомобиля.

Для правильного подключения штатного резистивного пульта ДУ проконсультируйтесь с официальным дилером вашего автомобиля или обратитесь в сертифицированный установочный центр.

Примечание. Рабочий диапазон напряжений (провод KEY A и KEY B) при подключенных кнопках пульта «WHEEL KEY A» и «WHEEL KEY B» — от 0,3 до 5 В. Минимальная разница рабочих напряжений, которые устанавливаются на выходе пульта после нажатия кнопок, должна составлять не менее 0,3 В (иначе, в некоторых случаях, кнопки могут восприниматься как одна).

При необходимости переключения устройства в режим **SWC** нажмите кнопку **SRC** (15) на пульте ДУ (стр. 8) или кнопку **MENU** (2) на передней панели (стр. 6) или коснитесь области **A** (стр. 10) и нажмите в меню режимов иконку **SWC**. На экране отобразится следующее меню:



Процедура программирования кнопок управления воспроизведением

1. Коснитесь иконки, функцию которой необходимо назначить данной кнопке на рулевом колесе.
2. В появившемся меню коснитесь иконки функции для выбранной кнопки.
3. Повторите процедуру остальных кнопок в случае необходимости.
4. Нажмите иконку **Назначить**. Появится следующее меню:

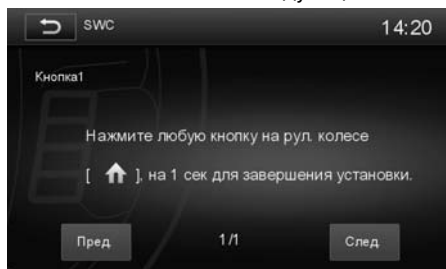

5. Нажмите и удерживайте в течение одной секунды кнопку управления на рулевом колесе. При успешном назначении появится надпись «Назначено».
6. Данную процедуру необходимо повторить для всех кнопок, которые должны быть запрограммированы.
7. Нажимайте иконки **Пред.** и **След.**, чтобы перейти к выбранной кнопке и изменить её значение.
8. По окончании программирования нажмите иконку **↶**.

Если необходимо перепрограммировать или сбросить соответствие кнопок функциям управления воспроизведением, нажмите сенсорную иконку **Сброс**.

Ниже приводится список функций, которым можно назначить соответствие кнопок управления на рулевом колесе:

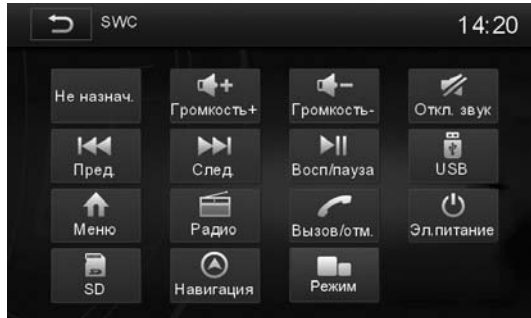

- **Громкость+** - увеличение громкости.
- **Громкость-** - уменьшение громкости.
- **Откл. звук** - отключение/включение звука.
- **Пред.** - пошаговый поиск радиостанций в сторону увеличения частоты настройки/при длительном нажатии — автоматический поиск радиостанций в сторону увеличения частоты настройки.
- **След.** - пошаговый поиск радиостанций в сторону уменьшения частоты настройки/при длительном нажатии — автоматический поиск радиостанций в сторону уменьшения частоты настройки.
- **Восп/пауза** - пауза/возобновление воспроизведения.
- **Меню** - переход в меню режимов.
- **Радио** - переход в режим радиоприемника.
- **USB** - переход в режим воспроизведения карт памяти USB.
- **Вызов/отм.** - прием/вызов/отмена телефонного звонка.
- **Эл. питание** - выключение/включение питания устройства.
- **SD** - переход в режим воспроизведения карт памяти SD.
- **Навигация** - переход в режим навигации.
- **Режим** - цикличное переключение режимов.

Режимы AV-IN 1 и AV-IN 2

Подключите внешний источник аудио/видеосигнала к линейному входу **AV IN** на передней панели (8, стр. 6), при необходимости используя AV-переходник (4-pin mini-jack 3,5 мм - 3RCA), не входящий в комплект (режим AV IN 1). Либо подключите внешний источник сигнала к разъемам RCA на задней панели **AV IN** (режим AV IN 2).

Для просмотра или прослушивания сигнала с внешнего источника нажимайте кнопку **SRC** (15, стр. 8) на пульте ДУ, пока на дисплее не появится режим «**AV-IN 1**» или «**AV-IN 2**». Либо с помощью касания области **A** (стр. 10) сенсорной панели, нажатия кнопки **MENU** на передней панели устройства (2, стр. 6) или нажатия кнопки **HOME** на пульте ДУ (1, стр. 8) войдите в меню режимов и нажмите на иконку **AV-IN 1** (вход mini-jack на передней панели) или **AV-IN 2** (разъемы RCA на задней панели).

Режим «Камера»

Данный режим позволяет отображать на ЖК-мониторе сигнал с видеокamеры заднего обзора, подключенной к разъему для камеры на задней панели устройства (стр. 36). Также устройство автоматически переключается в данный режим при включении заднего хода.

Примечание. Если провод REVERSE на задней панели устройства не подключен в соответствии с указаниями в разделе «Назначение проводов» (стр. 37), то при включении заднего хода устройство не сможет автоматически переключаться в режим «Камера».

Режим USB

Подключите к разъему карту памяти USB к разъему USB (7) на передней панели устройства (стр. 6). Воспроизведение файлов начнется автоматически.

Если карта уже была подключена к устройству, нажмите иконку **USB** в меню режимов (стр. 7). Управление воспроизведением файлов, находящихся на карте памяти, подробно описано на стр. 14.

Для извлечения карты необходимо выйти из режима воспроизведения USB. После этого аккуратно, не прилагая излишних усилий, извлечь карту.

- Устройство поддерживает чтение карт памяти, содержащих форматы: MP3, FLAC, WMA, JPEG, MPEG4 (*avi, максимальное разрешение - 800x480 (DivX 3.11 - с битрейтом видео до 2 Мбит/с, DivX 4 - с битрейтом видео до 2 Мбит/с, DivX 5 - с битрейтом видео до 2 Мбит/с, XviD - с битрейтом видео до 2 Мбит/с).
- Поддерживаются карты объемом до 32 ГБ.
- Объем поддерживаемой карты зависит от фирмы-изготовителя.
- Рекомендуются карты фирм Transcend и Kingston.
- Файловая система FAT16/FAT32 (максимальное количество файлов — 1000), максимальное количество каталогов — 99, максимальная вложенность каталогов — 8.
- Название файла: 128 символов (Юникод); русский язык поддерживается не во всех случаях.
- Информация ID3 TAG (версия 2.0): песня/исполнитель/альбом: 32 символа; русский язык поддерживается не во всех случаях.
- Поддерживается интерфейс USB 2.0; передача данных только со скоростью интерфейса USB 1.1.
- Не все виды USB-карт совместимы с данным устройством!

Режим SD

Вставьте в слот (6) на передней панели устройства (стр. 6) контактами вперед карту памяти SD. Угловой срез карты памяти должен находиться вверху. Воспроизведение файлов на карте памяти SD начнется автоматически.

Если карта уже была подключена к устройству, нажмите иконку **SD** в меню режимов (стр. 7). Управление воспроизведением файлов, находящихся на карте памяти, подробно описано на стр. 14.

Для извлечения карты необходимо выйти из режима воспроизведения SD. После этого нажать на карту (карта будет вытолкнута) и аккуратно извлечь ее из слота.

- Устройство поддерживает чтение карт памяти, содержащих форматы: MP3, FLAC, WMA, JPEG, MPEG4 (*avi, максимальное разрешение - 800x480 (DivX 3.11 - с битрейтом видео до 2 Мбит/с, DivX 4 - с битрейтом видео до 2 Мбит/с, DivX 5 - с битрейтом видео до 2 Мбит/с, XviD - с битрейтом видео до 2 Мбит/с).
- Поддерживаются карты объемом до 32 ГБ.
- Объем поддерживаемой карты зависит от фирмы-изготовителя.
- Рекомендуются карты фирм Transcend и Kingston.
- Файловая система FAT16/FAT32 (максимальное количество файлов — 1000), максимальное количество каталогов — 99, максимальная вложенность каталогов — 8.
- Название файла: 128 символов (Юникод); русский язык поддерживается не во всех случаях.
- Информация ID3 TAG (версия 2.0): песня/исполнитель/альбом: 32 символа; русский язык поддерживается не во всех случаях.

Меню настроек устройства

Для входа в меню настроек нажмите иконку **Установки** в меню режимов (стр. 7) или нажмите кнопку **SETUP** на пульте ДУ (25, стр. 8).

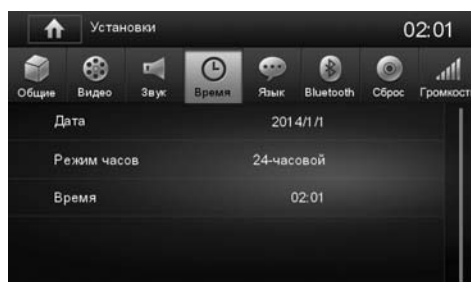

В верхней части экрана находятся иконки основных разделов настроек устройства. Внизу отображаются настройки выбранного раздела. Для выбора необходимой опции нажмите на иконку с его названием. Нажмите еще раз на иконку для изменения параметра. У некоторых опций (в основном у которых на выбор предоставляется более двух параметров) при следующем нажатии появляется дополнительное окно со списком параметров. Коснитесь строки необходимого параметра в данном окне для его выбора.

Общие

Регион радиоприема

При помощи данной функции можно выбрать частотные диапазоны и шаг настройки радиоприемника в соответствии со стандартами вещания в данном регионе. Для России необходимо выбрать значение **УКВ**.

Примечание. После смены региона при помощи данной настройки все сохраненные радиостанции удаляются из памяти устройства.

Дальность приема

Выбор дальнего или местного режима приема. В режиме местного приема чувствительность автопоиска немного снижена для наиболее точной настройки на радиостанции, уровень приема которых чрезмерно высок.

Для переключения режима приема можно также нажимать сенсорную иконку (13) в меню радио (стр. 11).

Выключение экрана

Опция открывает окно меню настройки отключения экрана. Выберите временной промежуток, по истечении которого экран устройства автоматически отключится, если не будут выполняться никакие операции по управлению устройством. Для включения экрана необходимо просто коснуться его в любом месте. Доступны следующие настройки: **Выкл.** (экран не отключается), **10 с** (экран отключается через 10 секунд), **20 с** (экран отключается через 20 секунд).

Подсветка экрана

Выберите уровень яркости подсветки экрана в зависимости от уровня внешнего освещения (Темно, Тускло, Нормально, Ярко).

Звуковой сигнал

Данная функция управляет звуковыми сигналами, сопровождающими все нажатия на кнопки и иконки. **Вкл.** - звуковые сигналы включены, **Выкл.** - звуковые сигналы выключены.

Примечание. Сигналы работают только на силовых выходах.

Калибровка

Данную операцию необходимо выполнить, если произошёл сбой в управлении сенсорным экраном, то есть изображение сенсорной иконки на экране не соответствует её действительному расположению. Рекомендуется использовать стилус (в комплект поставки не входит) или аналогичный предмет.

Стилутом нажмите на указатель в центре экрана, указатель переместится. Повторяйте данную процедуру каждый раз по мере перемещения указателя по экрану, пока процесс калибровки не завершится.

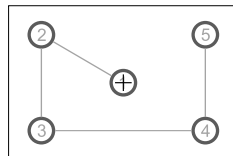

Видео

Парковка

Если данная опция выключена (Выкл), вы можете просматривать видеофайлы и файлы изображений на экране устройства только после окончания движения и включения стояночного тормоза. Для реализации этой функции зеленый/белый провод **BRAKE** (стр. 36) на задней панели устройства должен быть подключен в соответствии со схемой на стр. 38.

Звук

Сабвуфер

Данная функция включает (**Вкл.**) или отключает (**Выкл.**) выход сабвуфера **SUB OUT** (стр. 36) на задней панели устройства.

Фильтр сабвуфера

Данная функция корректно работает только при подключенном сабвуфере. С помощью данной функции Вы можете добиться необходимого звучания басов, наиболее подходящего для акустики вашего автомобиля. Для этого выбирайте соответствующую частоту среза фильтра сабвуфера: 80/120/160 Гц или Ровный (функция среза частоты выключена, АЧХ становится линейной).

Время

Дата

Установите текущий год, месяц и день.

Режим часов

Выберите 12-часовой (12ч) или 24-часовой (24ч) режим отображения времени в меню режимов.

Время

Установите текущее время (часы, минуты).

Язык

OSD

Выбор языка экранных меню устройства (Английский, Русский).

Bluetooth

Данная группа установок дублирует настройки в меню Bluetooth (стр. 17).

Bluetooth

Опция включения/выключения режима Bluetooth.

Автосоединение

Опция включения/выключения функции автоматического соединения с последним сопряженным устройством.

Автоответ

Опция включения/выключения функции автоматического ответа.

Код сопряжения

Введите с помощью сенсорных цифровых иконок 4-значный пароль для согласования с устройством и нажмите иконку **OK** для подтверждения. По умолчанию для согласования с устройством используется пароль **0000**.

Настройка микрофона

Опция выбора микрофона для телефонных разговоров. **Внутренний** - встроенный микрофон на передней панели (9) (стр. 6), **Внешний** - микрофон, подключенный к задней панели устройства (стр. 36).

Сброс

Загрузить фабричные установки

Нажмите данную иконку для сброса всех настроек в состояние, которое было установлено при изготовлении устройства.

Громкость

В данном разделе устанавливается уровень громкости устройства от **0** до **12** при переходе в различные режимы работы: USB, SD-карта, Радио, Bluetooth, AV-IN 1, AV-IN 2.

Режим настроек звучания (эквалайзер)

С помощью данных аудионастроек Вы можете настроить звучание, наиболее приятное для Вашего слуха.

Для входа в режим эквалайзера нажмите сенсорную иконку  в меню режимов (стр. 7) или кнопку **EQ** на пульте ДУ (9, стр. 8).

На экране появится следующий интерфейс:



1. Выход в предыдущее меню
2. Иконки выбора предустановленных настроек
3. Иконка выбора настроек эквалайзера
4. Иконка выбора настроек баланса звучания
5. Иконки регулировки уровня частот
6. Иконки включения/выключения функции тонкомпенсации
7. Иконка выбора пользовательской настройки
8. Иконка выбора предустановленной настройки «Ровный» - все частоты установлены на одном уровне
9. Сброс текущих пользовательских настроек эквалайзера

Регулировка параметров звучания осуществляется непосредственно на сенсорном экране: коснитесь нужного параметра, регулятора или области.

Эквалайзер имеет одну пользовательскую и 7 предустановленных настроек: Ровный (на одном уровне), Оптимальный, Классика, Рок, Джаз, Техно, Поп. Для выбора необходимой настройки нажмите соответствующую сенсорную иконку.

Для перехода в меню настроек баланса звучания нажмите сенсорную иконку . На экране отобразится следующее меню:

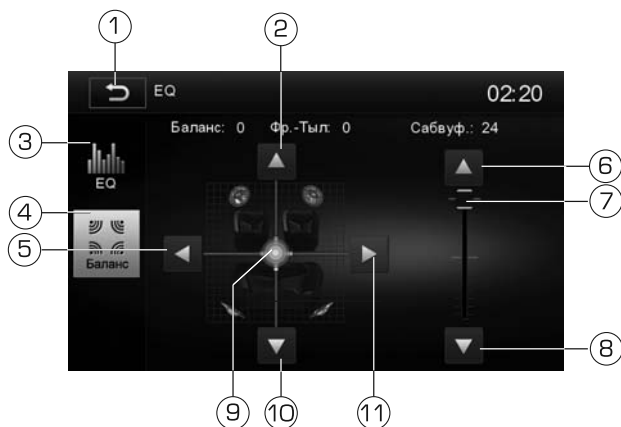

1. Выход в предыдущее меню
2. Иконка смещения баланса вперед
3. Иконка выбора настроек эквалайзера
4. Иконка выбора настроек баланса звучания
5. Иконка смещения баланса влево
6. Иконка увеличения громкости сабвуфера
7. Индикатор отображения громкости сабвуфера, установленной в данный момент (переместите, чтобы установить необходимый уровень)
8. Иконка уменьшения громкости сабвуфера
9. Индикатор отображения баланса, установленного в данный момент (перемещайте индикатор для установки необходимого баланса)
10. Иконка смещения баланса назад
11. Иконка смещения баланса вправо

Основные технические характеристики

Общие

Напряжение питания	12 В постоянного тока
Предельные значения напряжения питания	11–14,4 В
Номинал встроенного предохранителя	15 А
Полярность источника питания	Только системы с заземлением отрицательного полюса батареи
Максимальная выходная мощность	4x55 Вт
Рекомендуемое сопротивление динамиков	4–8 Ом

Установочные размеры устройства (ШxВxГ)	178,5x100x169 мм
Вес	1,2 кг
Диапазон рабочих температур	-10... +60 °С
Температура хранения	-20 ...+70 °С
Допустимая влажность при работе	45... 80 %
Допустимая влажность при хранении	30... 90 %

Монитор

Тип дисплея	жидкокристаллический
Способ управления	активная матрица TFT
Диагональ экрана	6,2" (157 мм)
Яркость	280 кд/м ²
Контрастность	400:1
Разрешение экрана	800x480 пикселей

FM-приемник

Диапазон частот	87,5–108 МГц, 64-75 МГц (УКВ)
Полезная чувствительность (при отношении с/ш 30 дБ)	12 дБ (мкВ)
Отношение сигнал-шум, не менее	55 дБ
Искажения, не более	1 %
Диапазон воспроизводимых частот	20 – 12500 Гц (-3 дБ)
Сопrotивление антенны	75 Ом

Аудиосекция

Максимальный уровень сигнала на входе AV IN (разъем мини-джек 3,5 мм)	2 В
Линейный аудиовход AV IN R/L на задней панели, не менее	2 В
Уровень сигнала на выходах FRONT R /L, REAR R /L, не менее	2 В
Уровень сигнала на выходе сабвуфера (50 Гц, 0 дБ), не менее	2 В

Модуль Bluetooth

Максимальная дальность действия (в пределах прямой видимости)	5 м
Рабочая частота	2,4 ГГц
Поддерживаемые профили	HFP, HSP, A2DP, AVRCP

Примечание. Технические характеристики и внешний вид устройства могут быть изменены производителем без предварительного уведомления.

Установка устройства

- Для установки устройства выберите такое место, где оно не будет мешать водителю нормально управлять автомобилем.
- Перед окончательной установкой устройства временно подключите к нему все провода и убедитесь, что все соединения сделаны правильно и система работает нормально.
- Используйте только прилагающиеся к устройству крепежные изделия. Только в этом случае установка будет надежной и безопасной. Использование деталей, не входящих в комплект устройства, может привести к нарушению его нормальной работы.
- Если установка устройства требует сверления отверстий или любого другого изменения штатных деталей автомобиля, обязательно проконсультируйтесь у ближайшего дилера вашего автомобиля.
- Устанавливайте устройство таким образом, чтобы оно не могло стать причиной ранения водителя или пассажиров во время внезапной остановки или резкого торможения.
- При установке отклонение устройства от горизонтальной плоскости не должно превышать 30°. В противном случае технические характеристики устройства могут отличаться от оптимальных.
- Никогда не устанавливайте устройство там, где оно будет сильно нагреваться, например, от воздействия прямых солнечных лучей или горячего воздуха, поступающего от отопителя. Также избегайте мест, в которых устройство будет подвергаться воздействию сильной вибрации или на него будет попадать пыль или грязь.
- Сначала подсоединяйте положительную клемму аккумулятора, затем отрицательную.

Процедура установки

Первый вариант

Внимание!

1. Демонтируйте предыдущее устройство из приборной панели.
2. Установите монтажный кожух в приборную панель автомобиля.
3. Закрепите кронштейны с обеих сторон устройства не менее чем в двух местах. Для этого используйте крепежные винты (M5x6). Закрепите монтажный болт в отверстии на задней стенке устройства, наденьте сверху резиновую демпфирующую прокладку.
4. Выполните все необходимые подключения согласно схеме на стр. 36 и убедитесь, что устройство функционирует исправно.
5. Установите устройство в монтажный кожух, закрепленный в нише головного штатного устройства, и зафиксируйте его винтами 2,6 x 5 мм.
6. Закрепите декоративную рамку на передней панели устройства.
7. При возникновении трудностей с установкой устройства обратитесь за помощью в ближайший сервисный центр.

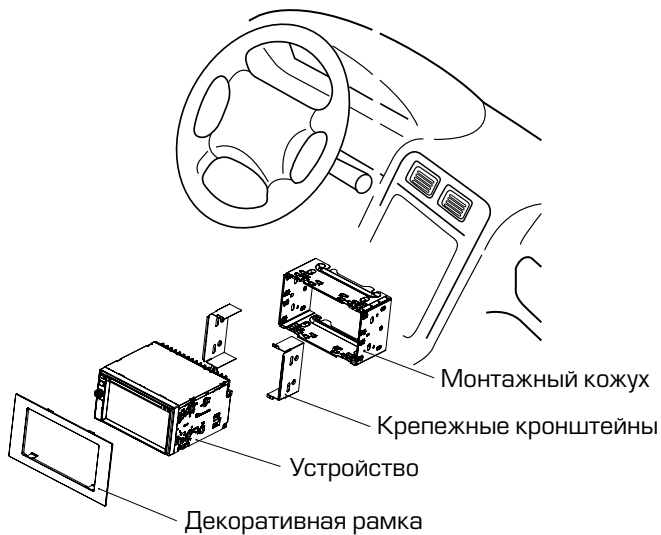

Второй вариант установки (монтажный кожух не используется)

1. При наличии крепежных резьбовых отверстий в лицевой части ниши выберите положение устройства, при котором отверстия его крепежных кронштейнов совпадут с отверстиями в нише, и используйте подходящие винты (максимальная длина – 9 мм) для закрепления не менее чем в двух местах с каждой стороны.
2. Совместите резьбовые отверстия на кронштейнах с отверстиями на корпусе устройства так, чтобы положение кронштейнов соответствовало глубине ниши, и зафиксируйте устройство винтами.

Схема подключения

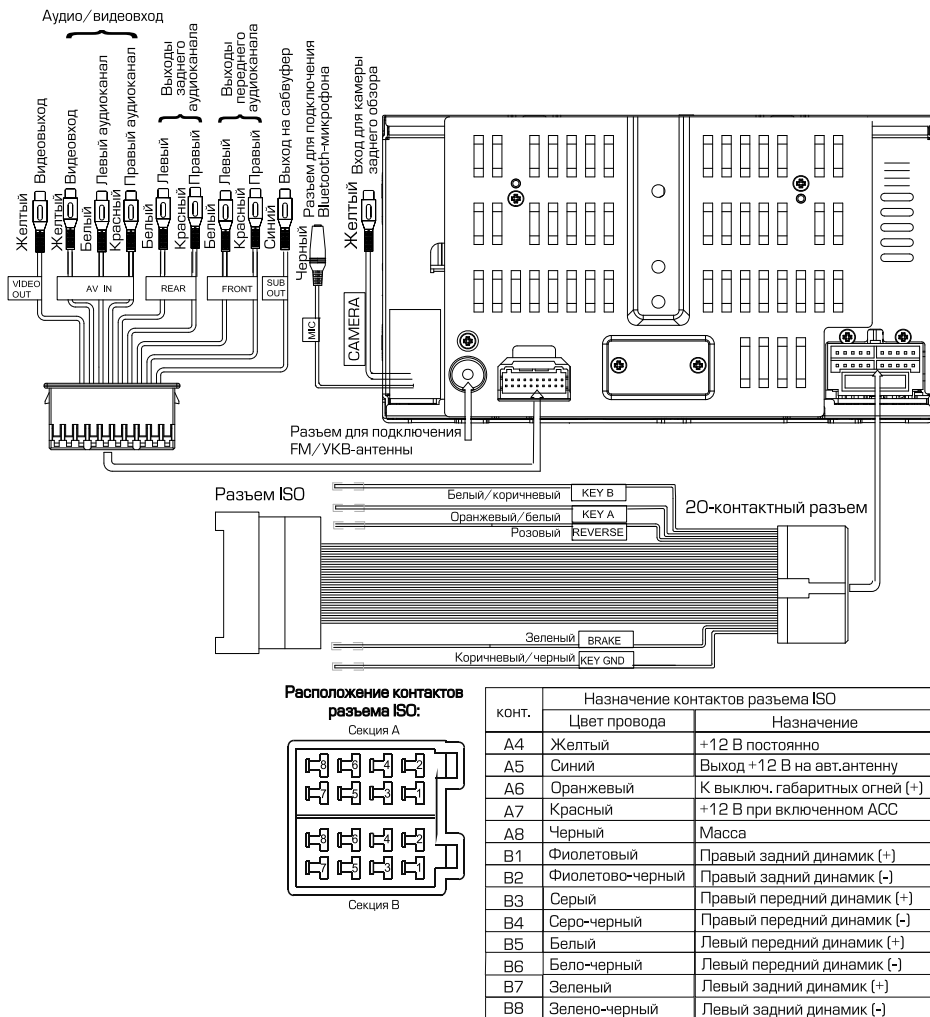

Внимание!

- Неверное подключение устройства может привести к его поломке и лишению права на гарантийное обслуживание.
- В данном устройстве используются усилители мощности, подключенные по мостовой схеме. При подключении динамиков не допускается замыкание проводов на массу автомобиля, на провод питания +12 В или друг с другом.
- Красный провод устройства должен быть подключен к цепи зажигания во избежание разряда аккумуляторной батареи автомобиля при продолжительной стоянке.
- Жёлтый провод устройства должен быть подключен к проводу с постоянным напряжением +12 В, даже при выключенном зажигании. Если Вы не нашли такого провода, то подключитесь к плюсовой клемме аккумулятора после блока предохранителя.
- Чёрный провод устройства должен быть подсоединён к заземлённой металлической части автомобиля. Если Вы не смогли найти подходящий болт или винт, то обратитесь за помощью к ближайшему дилеру Вашего автомобиля. Для обеспечения хорошего заземления удалите краску и грязь с тех областей поверхности, с которыми соприкасается провод.

В случае сброса настроек устройства после выключения зажигания поменяйте местами подключение желтого и красного провода, как показано на рисунке:

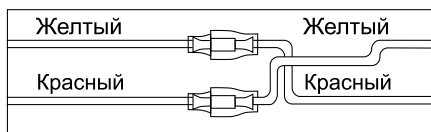
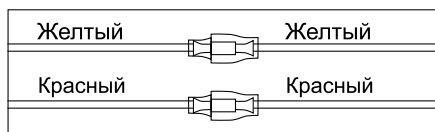

Назначение отдельных проводов и разъемов на задней панели устройства

Оранжевый (ILLUMI) (A6, разъем ISO)

Подключите данный провод к лампе габаритных огней (+12 В). При включении габаритных огней в тёмное время суток яркость подсветки экрана будет снижена, чтобы снизить нагрузку на зрение (в дневное время яркость экрана и дисплея повышена для более чёткой видимости изображения).

Синий (AMP/ANT REMOTE) (A5, разъем ISO)

Данный провод предназначен для управления выдвижным механизмом автомобильной радиоантенны или питанием активной антенны.

Розовый (REVERSE)

Если к разъему CAMERA (стр. 36) подключена камера заднего обзора, то при включении передачи заднего хода автомобиля режим воспроизведения автоматически переключится на обзор с камеры. После выключения передачи заднего хода устройство автоматически вернётся к предыдущему режиму.

Примечание. Изображение с камеры заднего вида будет также отображаться на экране выключенного устройства.

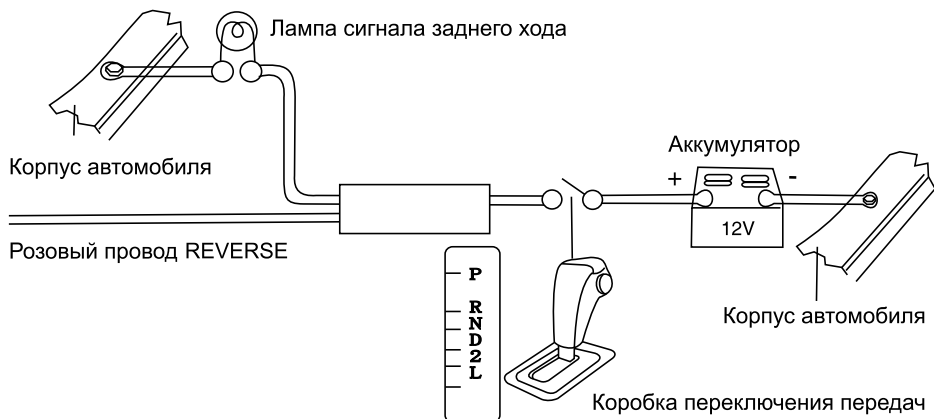

Внимание!

Если данный провод не подключен в соответствии со схемой, то при включении заднего хода устройство не переключится в режим «Камера».

Зеленый/белый (BRAKE)

Подключите данный провод к проводу концевого выключателя стояночного тормоза. Чтобы предотвратить просмотр видео и изображений во время движения, на экран будет выводиться предупреждающее сообщение до тех пор, пока не будет включен стояночный тормоз. Пассажиры на заднем сидении могут просматривать изображение на дополнительном мониторе (в комплект не входит).

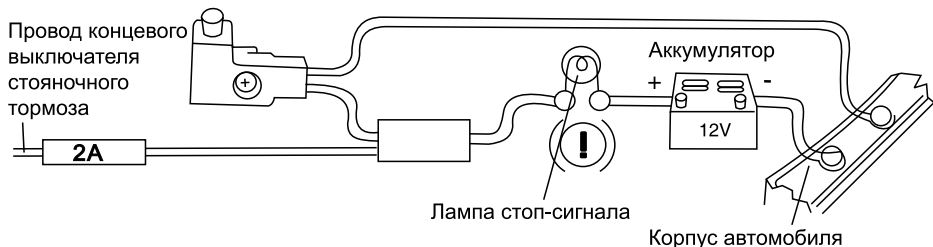

Воспроизводимые диски и форматы

Воспроизводятся следующие типы и форматы файлов:

- аудиофайлы - MP3 (*.mp3), WMA (*.wma) и FLAC (*.flac); ;
- видеофайлы - MPEG-4 (*.avi, максимальное разрешение - 800x480 (DivX 3.11 - с битрейтом видео до 2 Мбит/с, DivX 4 - с битрейтом видео до 2 Мбит/с, DivX 5 - с битрейтом видео до 2 Мбит/с, XviD - с битрейтом видео до 2 Мбит/с);
- файлы изображений - JPEG (*.jpg)

Ограничения для файлов MP3

- ISO 9660 или ISO 9660+Joliet,
- Максимальное допустимое количество символов в имени файла – 16
- Максимальное число каталогов - 99
- Максимальная глубина вложенности папок: 8
- Максимальная продолжительность одного трека: 99 минут 59 секунд
- Скорость передачи данных: 32–320 кбит/с (рекомендуется 128 кбит/с)
- Частота дискретизации: 8–48 кГц (рекомендуется 44,1 кГц)

Не поддерживаются форматы:

*.ACC, *.DLF, *.PLS, *.M3U, MP3 PRO, MP4, файлы с DRM.

Технические допуски на возможные незначительные дефекты изображения

Жидкокристаллическая панель состоит из множества точек, называемых пикселями. Пиксель состоит из трех субпикселей основных цветов – красного, зеленого и синего, расположенных по горизонтали. Появление на ЖК-панели небольшого количества дефектных пикселей (постоянно светящихся одним цветом) объясняется огромным общим количеством пикселей и сложностью технологического процесса. Минимизация подобных дефектов достигается тщательным контролем качества производства ЖК-панелей, регламентированного требованиями стандарта ISO 13406-2.

Панель монитора условно разделяется на две зоны, «А» и «Б», как показано на рисунке справа. ЖК-панель подлежит бесплатной замене в течение гарантийного срока, если число пикселей, постоянно светящихся одним цветом, превышает любое число пикселей, указанное в таблице.

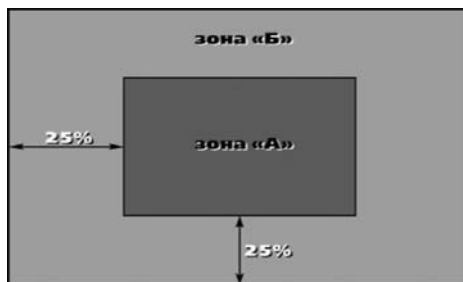

Цвет пикселя	Зона «А»	Зона «Б»
Белый	0	0
Черный	3	6
Цвет субпикселя		
Синий	3	6
Красный	3	6
Зеленый	3	6
Всего	3	6

Эксплуатационные ограничения и текущий ремонт

Устройство предназначено для эксплуатации в автомобилях с напряжением бортовой сети 12 В. Не следует эксплуатировать устройство, имеющее повреждения корпуса или соединительных проводов и кабелей.

Ошибки, допущенные при установке и эксплуатации устройства, могут быть иногда приняты за его неисправность. Ниже приводится таблица, в которой сведены простые методы проверки, способные помочь Вам устранить большую часть проблем, возникающих при использовании устройства.

При отсутствии видимых причин неисправности устройство следует демонтировать и обратиться в сервисный центр. Перед тем, как перейти к методам проверки, описанным в данной таблице, тщательно проверьте правильность подключения устройства.

Неисправность	Причина	Устранение
Нет питания	Перегорел предохранитель устройства	Поменяйте перегоревший предохранитель на предохранитель нужного номинала. Если предохранитель перегорит снова, обратитесь в сервисный центр
	Неправильное подключение	Проверьте подключение питания
	Некорректная операция	Нажмите кнопку сброса в левом нижнем углу передней панели
Когда нажимается функциональная кнопка, функция не работает или появляется индикация 	Воспроизводимый файл не допускает выполнения данной операции	Операция не может быть выполнена по отношению к воспроизводимому файлу или операция не может быть произведена в данный момент
Нет изображения	Полностью убрана яркость изображения	Отрегулируйте яркость на экране устройства или на внешнем мониторе, который подключен к устройству
Нет изображения	Не включен стояночный тормоз	Для просмотра видеofайлов следует припарковать автомобиль, и включить стояночный тормоз
	Неправильное подключение	Проверьте правильность подключения устройства
Нет звука	Полностью убрана громкость звука	Установите нужный уровень громкости устройства или на мониторе, который подключен к устройству
	Неправильно настроен баланс звука	Установите баланс каналов по центру
	Неправильное подключение	Проверьте правильность подключения устройства
	Провода динамиков контактируют с металлической деталью машины	Изолируйте все провода
	Динамики неисправны	Поменяйте динамики

Неисправность	Причина	Устранение
Нет субтитров	Субтитры выключены	Включите субтитры
Субтитры не убираются с экрана	Воспроизводимый видеофайл не допускает отключение субтитров	Субтитры невозможно убрать с экрана монитора
Настройки устройства и сохраненные радиостанции сбрасываются после выключения двигателя	Неправильное подключение проводов	Поменяйте подключение красного и желтого проводов питания согласно схеме на стр. 36
Невозможно изменить язык звукового сопровождения или язык субтитров	В воспроизводимом видеофайле записано звуковое сопровождение или субтитры только на одном языке	Если в видеофайле не записаны звуковое сопровождение или субтитры на нескольких языках, Вы не сможете изменить язык звукового сопровождения или субтитров
Радиоприемник не работает	К устройству не подключен кабель антенны	Надежно подключите кабель антенны к соответствующему разъему на задней панели устройства
Не работает функция автонастройки на радиостанции	Радиостанции имеют слишком слабый сигнал	Настраивайтесь на станции вручную
Пульт дистанционного управления не работает	Светоизлучающий элемент пульта дистанционного управления не направлен на светоприемник сенсора дистанционного управления	Для осуществления управления светоизлучающий элемент пульта дистанционного управления должен быть направлен на светоприемник сенсора дистанционного управления
	Пульт дистанционного управления и устройство находятся слишком далеко друг от друга	Расстояние по прямой между пультом ДУ и сенсором дистанционного управления не должно превышать пяти метров
	Между пультом ДУ и сенсором дистанционного управления имеются препятствия	Устраните препятствия
	Израсходован заряд батареек пульта дистанционного управления	Замените батарейку
На экране появляется надпись «Внимание! Запрещен просмотр видео во время управления ватотранспортом! Включите стояночный тормоз»	Просмотр видеофайлов, изображений во время движения автомобиля	Поставьте автомобиль на стояночный тормоз
	Зеленый/белый провод BRAKE не подключен согласно схеме на стр. 38	Подключите провод согласно схеме
Устройство не воспроизводит аудиофайлы с мобильного телефона	Данный мобильный телефон не поддерживается устройством или не поддерживает профили A2DP/AVRCP	Убедитесь, что модель мобильного телефона указана в таблице на стр. 23

Неисправность	Причина	Устранение
Программируется только одна кнопка пульта управления, расположенного на рулевом колесе	Неверно подключены провода Key A, Key B, Key GND	Проверьте правильность подключения проводов
	Неверно подключены провода Key A и Key B	Проверьте правильность подключения проводов Key A и Key B. Если необходимо, поменяйте их местами
Не программируются кнопки рулевого управления	Пульт рулевого управления Вашего автомобиля не резистивного типа	Данный тип рулевого управления не поддерживается. Проконсультируйтесь с официальным дилером вашего автомобиля
Две или более кнопки выполняют одинаковые функции	Минимальная разница рабочих напряжений при нажатии на эти кнопки менее 0,3 Вольт	Проконсультируйтесь с официальным дилером вашего автомобиля или обратитесь в сертифицированный установочный центр
При заведенном двигателе ранее запрограммированные кнопки перестают работать	Не подключен провод Key GND	Проверьте правильность подключения провода Key GND

Для безопасного управления автомобилем

- Для безопасного использования функций устройства, пожалуйста, не забывайте выполнять требование Правил дорожного движения Российской Федерации. Помимо этого старайтесь соблюдать очевидные правила обращения с Вашим автомобилем, как источником повышенной опасности.
- Эти правила, в первую очередь, определяются риском наступления вреда для жизни или здоровья третьих лиц, причинения вреда их имуществу, домашним животным или окружающей среде.
- Просмотр телепрограмм, видеофайлов и изображений во время движения категорически запрещен во избежание возникновения ДТП. Для просмотра видео после окончания движения обязательно устанавливайте рычаг управления автоматической трансмиссии в положение «PARK», а рычаг переключения ручной коробки передач – в нейтральное положение.
- После завершения управления автомобилем всегда ставьте автомобиль на стояночный тормоз, который должен находиться в исправном состоянии и исключать возможность движения автомобиля. Всегда паркуйте автомобиль на открытой, хорошо проветриваемой площадке.
- Поддерживайте относительно низкий уровень громкости, чтобы во время движения иметь возможность слышать все, что происходит вокруг автомобиля.
- Не регулируйте громкость и не осуществляйте какие-либо другие операции управления устройством, которые могут отвлек Вас от управления автомобилем.

Хранение, транспортирование, ресурс, утилизация

Устройство рекомендуется хранить в складских или домашних условиях и при необходимости транспортировать в крытых транспортных средствах любого вида в упакованном виде при температуре от -25 °С до +35 °С. Место хранения (транспортировки) должно быть недоступным для попадания влаги, прямого солнечного света и должно исключать возможность механических повреждений.

Срок службы устройства — 2 года. Устройство не содержит вредных материалов и безопасно при эксплуатации и утилизации (кроме сжигания в непригодных условиях).

Условия гарантии

При соблюдении владельцем правил эксплуатации, изложенных в настоящем Руководстве пользователя, устройство обеспечивает безопасность в полном объеме требований настоящего законодательства, не оказывает вредного воздействия на окружающую среду и человека и признано годным к эксплуатации.

Устройство имеет гарантийный срок эксплуатации 12 месяцев с момента покупки без учета времени пребывания в ремонте при соблюдении правил эксплуатации. Право на гарантию дается при заполнении сведений прилагаемого гарантийного талона.

Гарантийные обязательства не распространяются на перечисленные ниже принадлежности изделия, если их замена предусмотрена конструкцией и не связана с разборкой изделия:

- на пульт дистанционного управления, элементы питания (батарейки);
- соединительные провода, декоративную рамку, документацию, прилагаемую к изделию.

Расшифровка даты выпуска устройства, указанной в серийном номере

Серийный номер устройства указывается под штрих-кодом на упаковке, а также на стикере, который клеится на корпус изделия.

Для того, чтобы узнать информацию о дате выпуска устройства, достаточно расшифровать 5 и 6 символ из 12-значного серийного номера. Пример расшифровки приведен ниже.

1AA**AO**A000001

- **A** – месяц выпуска (A – январь, B – февраль, C – март, D – апрель, E – май, F – июнь, G – июль, H – август, I – сентябрь, J – октябрь, K – ноябрь, L – декабрь)
- **O** – год выпуска (O – 2010, 1 – 2011, 2 – 2012 и т. д.)
- Данное устройство выпущено в январе 2010 года.

