

iREG-5200HD

Видеорегистратор



Наименование: Пролоджи айРег-5200 ЭйчДи
Страна-производитель: Китай
Основное предназначение товара:
цифровой видеорегистратор
Срок службы: 2 года
Изготовитель: СХТ Групп АГ
Юридический адрес изготовителя:
ЕБС Бизнес Форум, Баарерштрассе 135,
СХ-6301 Zug, Швейцария



Manufactured by SHT Group AG
EBC Business Forum, Baarerstrasse 135,
CH-6301 Zug, Switzerland

Руководство пользователя

PROLOGY

www.prology.ru



Назначение устройства	2
Функции устройства	3
Комплект поставки	3
Рекомендации по эксплуатации и меры предосторожности	4
Встроенный аккумулятор	5
Внешний вид устройства и элементы управления	6
Верхняя и задняя и боковая панели	6
Передняя панель	7
Установка устройства	7
Использование автомобильного адаптера	8
Начало работы с устройством	8
Режим автоматического включения видеозаписи	9
Режим заряда аккумулятора	9
Режим съемного диска	9
Основные операции в процессе работы с устройством	10
Включение и выключение устройства	10
Подсветка	10
Переключение режимов устройства	10
Перезагрузка системы	11
Режим видеозаписи	11
Включение/остановка видеозаписи	11
Увеличение/уменьшение изображения	11
Режим ночной съемки	11
Захват фотографий в процессе видеозаписи	11
Настройки режима видеозаписи	11
Режим фотокамеры	13
Получение фотографии	13
Увеличение/уменьшение изображения	13
Режим ночной съемки	13
Настройки режима фотокамеры	13
Режим просмотра фотографий/видеозаписей	14
Просмотр видеозаписей	14
Просмотр фотографий	14
Системные настройки	15
Использование внешнего дополнительного монитора	16
Технические характеристики	17
Настройки разрешения видео/фото и объем карты памяти	18
Технические допуски на возможные незначительные дефекты изображения	18
Эксплуатация устройства, неисправности и их устранение	19
Возможные неисправности и методы их устранения	19
Для безопасного управления автомобилем	20
Хранение, транспортирование, ресурс, утилизация	21
Гарантии поставщика	21
Расшифровка даты выпуска устройства, указанной в серийном номере	21
Для заметок	22

Руководство пользователя определяет порядок установки и эксплуатации видеорегистратора (далее устройства) в автомобиле с напряжением бортовой сети 12 В.

Самостоятельное вскрытие устройства, механические повреждения и нарушение правил эксплуатации могут привести к его неисправностям и лишению права на гарантийное обслуживание.

При покупке устройства требуйте проверки его работоспособности. Убедитесь, что в гарантийном талоне на устройство поставлен штамп магазина, разборчивая подпись и дата продажи.

В связи с постоянной работой по совершенствованию устройства, повышающей его надежность и улучшающей эксплуатационные характеристики, в конструкцию и меню управления могут быть внесены изменения, не отраженные в настоящем Руководстве.

Прежде чем включить устройство, внимательно ознакомьтесь с настоящим Руководством пользователя.

Назначение устройства

Устройство PROLOGY iReg-5200HD предназначено для записи на карту памяти microSD звука и видеоизображения дорожной ситуации перед автомобилем. Устройство обеспечивает:

- просмотр записываемого видеоизображения на внешнем мониторе/телевизоре (не входит в комплект);
- автоматическое включение видеозаписи после включения устройства при подключенном питании;
- автоматическое включение видеозаписи при возникновении движения в кадре;
- автоматическое включение видеозаписи при наступлении события (столкновения, вращения, резкого ускорения и торможения);
- видеозапись в циклическом режиме: когда свободное место на карте памяти microSD заканчивается, новые файлы видеозаписей сохраняются вместо самых старых;
- запись звука в салоне автомобиля со встроенного микрофона;
- видеозапись и съемку фотографий в ночном режиме;
- съемку фотографий в автоматическом режиме через заданный промежуток времени;
- снабжение каждой видеозаписи информацией о времени и дате записи.

Функции устройства

- Видеоразрешение 1920x1080
- Максимальный угол обзора 115° (*)
- Встроенная цветная видеокамера 5 Мпикс
- Цветной ЖК-экран размером 70 мм (2.7")
- Поддержка карт памяти SDHC объемом до 16 Гб
- Встроенный микрофон
- Датчик ускорения
- Мультимедийный интерфейс HDMI 1080i (PAL/NTSC)
- Интерфейс mini-USB 2.0
- Аудио/видеовыход mini-Jack
- Встроенный аккумулятор
- Автоматическое включение записи

(*) – угол обзора по диагонали для разрешения 1280X720.

Комплект поставки

Устройство PROLOGY iReg-5200HD	1 шт.
Кронштейн	1 шт.
Автомобильный адаптер 12-24 В DC Input / 5 В Output для подключения к разъему прикуривателя	1 шт.
USB-кабель	1 шт.
Настоящее Руководство пользователя	1 шт.
Индивидуальная потребительская тара	1 комплект

Данное изделие является технически сложным товаром в соответствии с постановлением Правительства Российской Федерации от 10 ноября 2011 г. № 924 «Об утверждении перечня технически сложных товаров», в отношении которого требования потребителя об их замене подлежат удовлетворению в случаях, предусмотренных Законом РФ «О защите прав потребителей».

Монтаж и эксплуатация данного сложного электронного устройства должны осуществляться в соответствии с настоящим Руководством. Эксплуатация устройства, подключение и настройка изложены в данном Руководстве и могут быть произведены потребителем в полном объеме самостоятельно.

Для подачи питания на данное устройство при его эксплуатации в автомобиле может использоваться только источник питания с напряжением 12-24 В постоянного тока; отрицательная клемма аккумуляторной батареи должна быть соединена с «массой».

Перед установкой устройства, пожалуйста, полностью прочитайте данное Руководство.

Не пытайтесь в случае поломки открыть корпус устройства и отремонтировать его самостоятельно. Если устройство не работает правильно, обратитесь к разделу «Эксплуатация устройства, неисправности и их устранение» (стр. 19). Ошибки, допущенные при установке и эксплуатации устройства, могут быть иногда приняты за его неисправность. Если неисправность не устранена, обратитесь в сервисный центр. Адрес и телефоны авторизованного сервисного центра в Вашем городе Вы можете узнать на официальном сайте Prology: <http://prology.ru/support>

При мойке автомобиля следите, чтобы внутрь устройства не попала вода, так как это может привести к его повреждению. Недопустимо попадание жидкостей в устройство, т.к. это может привести к выходу устройства из строя.

После эксплуатации автомобиля в летний период на открытом воздухе необходимо пылесосить салон в целях сбора возможных трупов насекомых и предотвращения попадания их внутрь устройства. Попадание внутрь устройства насекомых НЕДОПУСТИМО.

Избегайте длительного воздействия на устройство пыли и повышенной влажности.

При попадании в устройство жидкости и/или посторонних предметов немедленно отключите питание.

Перед очисткой корпуса питание устройства должно быть отключено. Используйте для очистки слегка влажную мягкую безворсовую ткань. Запрещается использовать для этой цели какие-либо моющие или чистящие жидкости.

Держите в чистоте объектив камеры устройства. Для удаления пыли и пятен с объектива пользуйтесь имеющимися в продаже специальными грушами или карандашами для чистки объективов.

Слишком темная тонировка ветрового стекла в месте установки устройства может привести к снижению/ухудшению качества изображения.

При серьезной аварии питание устройства может исчезнуть. В этом случае запись будет остановлена.

Устройство должно быть установлено в проветриваемом или вентилируемом месте, недоступном для попадания прямых солнечных лучей, таким образом, чтобы оно не перекрывало обзор дорожного движения.

Не извлекайте microSD-карту из слота устройства при подключенном питании.

Не устанавливайте устройство вблизи ламп внутрисалонного освещения во избежание снижения/ухудшения качества изображения.

При резком изменении внешнего освещения (например въезд или выезд из темного тоннеля в солнечную погоду) качество записи на несколько секунд ухудшается. Это не является неисправностью устройства.

Не подвергайте устройство сильным ударам.

Избегайте воздействия высоких температур и механических воздействий на кабель питания и USB-кабель устройства.

При резких перепадах температуры окружающего воздуха возможно появление конденсата внутри устройства. В этом случае необходимо отключить питание устройства и дождаться полного исчезновения конденсата.

При возникновении неисправностей в работе устройства не пытайтесь устранить их самостоятельно. Обратитесь в сертифицированный сервисный центр.

Производитель не несет ответственность:

- за ошибки, допущенные при эксплуатации устройства и приведшие к его выходу из строя;
- ущерб, прямо или косвенно причиненный в процессе эксплуатации устройства его владельцу, третьим лицам и/или их имуществу и недвижимости.

Встроенный аккумулятор





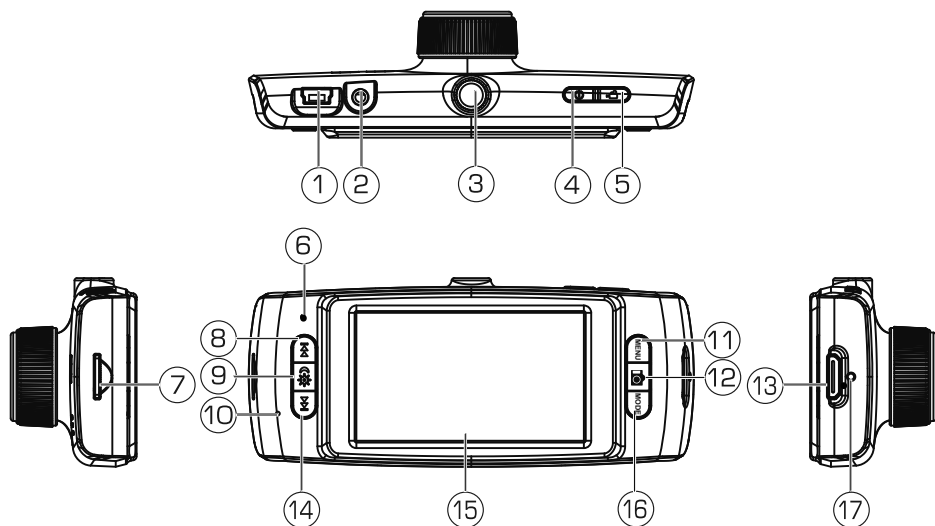

Никогда не разбирайте устройство, не подвергайте его сильному нагреванию и не кладите его в воду, так как это может привести к нагреванию встроенного аккумулятора с большим выделением тепла.

Когда ресурс аккумулятора израсходован, он должен быть утилизирован в соответствии с местными законами.

Запрещается разбирать устройство для замены встроенного аккумулятора. Если аккумулятор необходимо заменить, обращайтесь в сертифицированный сервисный центр.

Верхняя, задняя и боковые панели



1. Разъем для подключения кабеля mini-USB
2. Аудио/видеовыход mini-jack 2,5 мм **AV OUT**
3. Отверстие для фиксации кронштейна
4. Кнопка включения/выключения устройства 
5. Кнопка включения записи, спуска затвора и подтверждения выбора 
6. Индикатор питания устройства
7. Слот для карт памяти microSD
8. Кнопка перемещения курсора вверх и увеличения изображения 
9. Кнопка включения/выключения режима ночной съемки 
10. Встроенный микрофон
11. Кнопка вызова меню настроек режимов **MENU**
12. Кнопка захвата фото в процессе видеозаписи и включения/выключения подсветки (нажатие с удерживанием) 
13. Выход **mini-HDMI**
14. Кнопка перемещения курсора вниз и уменьшения изображения 
15. Цветной ЖК-экран
16. Кнопка переключения режимов **MODE**
17. Кнопка перезагрузки системы

Передняя панель

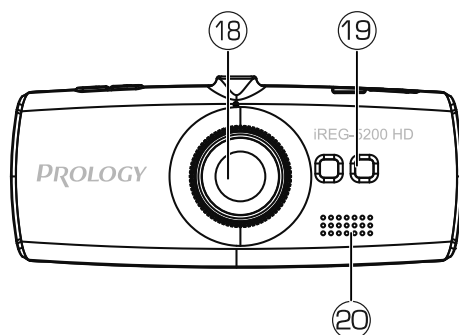

- 18. Объектив камеры
- 19. Светодиодная подсветка
- 20. Встроенный динамик

Установка устройства

Устройство поставляется с кронштейном и автомобильным адаптером для установки в автомобиле.

ВНИМАНИЕ!

Никогда не устанавливайте устройство в тех местах, где оно может перекрыть обзор водителю или в тех местах, где установка данного типа изделий запрещена Российским законодательством. В случае несоблюдения пользователем норм Российского законодательства производитель не несёт ответственности за подобный тип установки изделия.

1. Выберите в автомобиле подходящее место для установки устройства.
2. Протрите поверхность стекла или приборной панели в том месте, где будет установлен кронштейн, мягкой тканью с использованием чистящего средства.
3. Вставьте карту памяти microSD в слот устройства (7) (стр. 7) контактами вперед, как показано на рисунке снизу.



Примечание. Карта памяти microSD в комплект поставки не входит.

4. Вставьте соединительную часть кронштейна в специальное отверстие устройства (3) (стр. 6) до щелчка.
5. Удалите защитную пленку с присоски кронштейна.
6. Установите кронштейн, подняв рычажок фиксатора присоски и плотно прижав присоску кронштейна к стеклу автомобиля.

7. Опустите рычажок фиксатора присоски.
8. Плотнo затянute фиксирующй винт на кронштейне, избегая чрезмерных усилий.
9. Выберите угол наклона устройства для получения оптимального изображения.

Для снятия кронштейна поднимите рычажок фиксатора присоски. Затем потяните за язычок присоски и снимите кронштейн с места установки.

Примечания.

- Перепады температуры и влажности могут вызвать отсоединение присоски от стекла.
- Чтобы исключить возможность хищения устройства, не оставляйте его в автомобиле на ночь или когда надолго оставляете автомобиль на стоянке.

Использование автомобильного адаптера

Устройство снабжено автомобильным адаптером для зарядки аккумулятора и питания устройства при эксплуатации в автомобиле.

1. Подключите автомобильный адаптер к USB-разъему устройства.
2. Подключите адаптер к гнезду прикуривателя автомобиля.
3. Устройство автоматически включится, а светодиодный индикатор на корпусе адаптера, светящийся красным цветом, будет сигнализировать о подключении к источнику питания.

Начало работы с устройством

Используйте автомобильный адаптер для подключения устройства к прикуривателю или подключите кабель micro-USB к устройству, а затем к персональному компьютеру.

После подключения устройство автоматически включится, и на экране появится следующее меню:



С помощью кнопок ◀◀ (8) и ▶▶ (14) (стр. 6) перемещайтесь вверх/вниз по пунктам меню. Нажимайте кнопку ▶ на верхней панели (5) (стр. 6) для подтверждения выбора. Во время подключения автомобильного адаптера или USB-кабеля всего доступно 3 режима работы устройства:

- режим автоматического включения видеозаписи;
- режим заряда аккумулятора;
- режим съемного диска (для подключения к ПК).

Режим автоматического включения видеозаписи

Для входа в данный режим не надо производить никаких операций с устройством в течение 5 секунд либо выберите в меню (стр. 8) пункт «**On**». Устройство автоматически начнет производить видеозапись на microSD-карту. Для остановки видеозаписи нажмите кнопку  на верхней панели (5) (стр. 6).

Данный режим удобен при постоянно подключенном автомобильном адаптере к устройству. При повороте ключа зажигания в автомобиле, устройство автоматически начнет производить видеозапись.

Режим заряда аккумулятора

Для входа в данный режим выберите в меню (стр. 8) пункт . Устройство включится только в режиме зарядки, остальные функции устройства будут не доступны.

Время заряда полностью разряженного аккумулятора составит около 3 часов от автомобильного адаптера и около 4 часов от USB-порта ПК. Максимальная емкость встроенного аккумулятора достигается после 10 циклов «заряд-разряд».

В процессе заряда индикатор питания (6) (стр. 6) светится красным цветом. В рабочем состоянии, без подключения автомобильного адаптера или USB-кабеля, индикатор питания светится только синим цветом. При подключенном источнике питания, индикатор светится и красным, и синим цветом одновременно. Когда аккумулятор полностью заряжен, индикатор красного цвета гаснет, но продолжает светиться синим цветом, если устройство включено.

ВНИМАНИЕ!

Для оптимального использования литиевого аккумулятора следуйте нижеприведенным рекомендациям:

- не заряжайте аккумулятор при высокой температуре окружающей среды;
- нет необходимости полностью разряжать аккумулятор перед подзарядкой. Вы можете производить подзарядку даже в случае, когда аккумулятор разряжен не полностью;
- если устройство не используется в течение длительного времени, необходимо производить полную зарядку аккумулятора один раз в две недели.

ВНИМАНИЕ!

Встроенный аккумулятор предназначен для завершения последней записи при отключении внешнего питания. При использовании регистратора без внешнего питания, длительность записи составляет не более 20 минут (зависит от степени зарядки аккумулятора и его качественного состояния).

Режим съемного диска

Для входа в режим выберите в меню (стр. 8) пункт .

Данный режим предназначен для передачи файлов с устройства на персональный компьютер (далее ПК). Для подключения используйте USB-кабель, входящий в комплект поставки. Подключите его сначала к устройству, а затем к ПК. На экране устройства появится надпись «MASS STORAGE» на синем фоне.

После подключения устройства к компьютеру все операционные системы опознают его автоматически, и появятся доступные диски для запуска: «MEDIA» (внутренняя память устройства) и microSD-карта.

Использовать карту microSD можно точно так же, как и обычное USB-устройство для передачи и хранения данных. Для копирования или просмотра видеозаписей и фотографий войдите в каталог DCIM -> 100MEDIA.

Перед отключением устройства от компьютера безопасно извлеките его в Вашей операционной системе. Затем отсоедините USB-кабель.

Примечание. Отключайте устройство от компьютера только после завершения передачи данных.

Примечание. Внутренняя память устройства не предназначена для записи.

Основные операции в процессе работы с устройством

Включение и выключение устройства

Для включения устройства нажмите и удерживайте не менее 3-х секунд кнопку  на верхней панели устройства (4) (стр. 6). Устройство издаст характерный сигнал, а на экране появится логотип «Prology». Затем включится режим видеозаписи в состоянии ожидания, либо появится стартовое меню (стр. 8), если подключен источник питания.

Примечание. Если устройство не подключено к источнику питания, то для его включения необходимо нажать и удерживать не менее 3-х секунд кнопку , затем отпустить.

Для выключения устройства нажмите и удерживайте кнопку  на верхней панели устройства не менее 3-х секунд.

Подсветка

Для включения дополнительной подсветки в режиме ночной съемки (стр. 12) нажмите и удерживайте не менее 3-х секунд кнопку  на задней панели устройства (12) (стр. 6). Для выключения подсветки нажмите и удерживайте данную кнопку еще раз.

Примечание. При нажатии и удерживании данной кнопки в процессе видеозаписи кроме включения/выключения подсветки сработает также функция захвата фотоснимка (стр. 11).

Переключение режимов устройства

Для переключения режимов устройства последовательно нажимайте кнопку **MODE** (16) (стр. 6). Режимы будут циклически переключаться в следующем порядке:

Видеозапись → Фотокамера → Настройки → Обзор видеозаписей/фотографий → ...

Перезагрузка системы



Если устройство перестало функционировать надлежащим образом, возникают зависания системы, нет отклика на нажатия кнопок и т. п., необходимо выполнить перезагрузку системы. Для этого нажмите шариковой ручкой или подобным заострённым предметом кнопку перезагрузки на боковой панели устройства (17) (стр. 6).

Режим видеозаписи

Включение/остановка видеозаписи

Для запуска видеозаписи нажмите кнопку  на верхней панели устройства (5) (стр. 6). Для ее остановки нажмите данную кнопку еще раз.

Увеличение/уменьшение изображения

С помощью кнопок  (8) и  (14) (стр. 6) регулируйте масштаб видеоизображения. Зеленая полоска индикатора вверху экрана будет отображать степень увеличения изображения.

Примечание. При установке значений 1080P/30 и 720P/60 в настройке «Разрешение» (см. ниже) масштаб изображения изменять нельзя.



Режим ночной съемки

Для включения и выключения режима съемки в темное время суток нажмите кнопку  (9) (стр. 6).

Захват фотографий в процессе видеозаписи

Для сохранения фотоснимка на карте памяти следует в процессе видеозаписи нажать кнопку  на задней панели устройства (12) (стр. 6). При этом видеозапись не остановится.

Настройки режима видеозаписи

В режиме остановки видеозаписи нажмите кнопку **MENU** на задней панели устройства (11) (стр. 6) для входа в меню настроек видеозаписи. С помощью кнопок  (8) и  (14) (стр. 6) перемещайтесь вверх/вниз по пунктам меню. Нажимайте кнопку  на верхней панели (5) (стр. 6) для подтверждения выбора.

Циклич. запись

Данная настройка включает или отключает функцию циклической записи видеофайлов на microSD-карту. Если в настройке стоит значение «ON», то видеозапись будет идти в циклическом режиме: когда свободное место на карте памяти microSD закончится, новые файлы видеозаписей сохранятся вместо самых старых. «OFF» - при заполнении карты памяти запись остановится, а на дисплее появляется сообщение «Память переполнена».

Баланс белого

Настройка предназначена для корректировки цветопередачи. Всего доступно 5 режимов: Авто, Солнечно, Облачно, Флюоресцентная лампа, Вольфрамовая лампа.

Примечание. После выключения устройства данная настройка сбрасывается на значение «Авто».

Микрофон

Если в данной настройке выбрать значение , то устройство будет выполнять видеозапись со звуком, если значение - то без звука.

Длительность

Данная опция предназначена для разбивки текущей видеозаписи на файлы через заданный интервал времени. Всего доступно 4 настройки: 1 мин, 3 мин, 5 мин, OFF (Выкл).

Например, если выбрать значение 1 мин, то каждую минуту на карте памяти будет сохраняться видеофайл длительностью в 1 минуту.

Обнаружение

С помощью данной настройки можно включить () или выключить () функцию детектора движения. Если опция включена, то при возникновении движения в кадре срабатывает датчик, и автоматически включается видеозапись.

G-сенсор



Данная опция предназначена для включения G-сенсора (датчика ускорения) и установки его чувствительности, которая влияет на срабатывание автоматического включения видеозаписи в режиме события. Датчик срабатывает при внезапном столкновении, вращении, резком ускорении или торможении автомобиля. Всего доступно 4 установки степени чувствительности G-сенсора и значение OFF (функция G-сенсора выкл).

Разрешение

Данная опция позволяет выбрать необходимое разрешение экрана при видеозаписи. Всего доступно 4 значения: 1080P (30 fps), 720P (60 fps), 720P (30 fps), 480 (60 fps).

Чем большее разрешение выбрано, тем более детальное качество изображения будет при записи.

Ночной режим

С помощью данной настройки можно включить  или выключить  режим ночной съемки.



Данную функцию можно также включить и выключить с помощью кнопки  (9) (стр. 6).

Нажмите кнопку **MODE** (16) (стр. 6) для входа в режим фотокамеры.

Получение фотографии

Для получения фотоснимка нажмите кнопку  на верхней панели (5) (стр. 6).



Увеличение/уменьшение изображения

С помощью кнопок  (8) и  (14) (стр. 6) регулируйте фокус изображения. Зеленая полоска индикатора вверху экрана будет отображать степень увеличения изображения.

Режим ночной съемки

Для включения и выключения режима съемки в темное время суток нажмите кнопку  (9) (стр. 6).

Настройки режима фотокамеры

В режиме фотокамеры нажмите кнопку **MENU** на задней панели устройства (11) (стр. 6) для входа в меню настроек фотокамеры. С помощью кнопок  (8) и  (14) (стр. 6) перемещайтесь вверх/вниз по пунктам меню. Нажимайте кнопку  на верхней панели (5) (стр. 6) для подтверждения выбора.

Баланс белого

Настройка предназначена для корректировки цветопередачи. Всего доступно 5 режимов: Авто, Солнечно, Облачно, Флюоресцентная лампа, Вольфрамовая лампа.

Примечание. После выключения устройства данная настройка сбрасывается на значение «Авто».

Разрешение



Данная настройка изменяет разрешение (детализацию) изображения. Всего доступно 4 значения, измеряемые в мегапикселах: 3М, 5М, 8М, 12М.

Эффект

Данная опция предназначена для съемки фотографий в определенных цветах. Всего доступно 3 эффекта: цветной, черно-белый, коричневый.

Примечание. Выбранные эффекты устанавливаются и для режима видеосъемки.

Ночной режим

С помощью данной настройки можно включить  или выключить  режим ночной съемки.

Данную функцию можно также включить и выключить с помощью кнопки  (9) (стр. 6).

Автоспуск

Данная опция предназначена для установки определенного интервала ожидания фотокамеры между моментом нажатия на кнопку спуска и срабатыванием затвора камеры. Всего доступно 3 настройки автоспуска: OFF (Выкл), 5 с, 10 с.

Период захвата

Данная опция позволяет устройству снимать фотографии в автоматическом режиме через заданный промежуток времени. Всего доступно 3 настройки: OFF (Выкл), 5 с, 10 с.

Режим просмотра фотографий/видеозаписей

Находясь в режиме видеозаписи, нажмите кнопку **MODE** (16) (стр. 6) три раза. На экране появится режим просмотра фотографий и видеозаписей. С помощью кнопок **◀◀** (8) и **▶▶** (14) (стр. 6) перемещайтесь вверх/вниз по пунктам меню. Нажимайте кнопку **▶** (5) на верхней панели (5) (стр. 6) для подтверждения выбора.

Просмотр видеозаписей

Войдите в пункт «Обзор видео» для просмотра видеозаписей. На экране отобразится последняя произведенная видеозапись. Для перехода к следующему/предыдущему файлу нажимайте кнопки **◀◀** (8) и **▶▶** (14) (стр. 6). Нажмите кнопку **▶** (5) (стр. 6) для воспроизведения выбранного файла.

Нажмите кнопку **MENU** (11) (стр. 6) на задней панели устройства для вызова меню операций с видеофайлами. Для перехода к следующей/предыдущей опции нажимайте кнопки **◀◀** и **▶▶**, затем с помощью кнопки **▶** подтвердите выбор. Доступны следующие операции:



- **Удалить один** - удаление одного файла. Выберите необходимый файл и нажмите кнопку **▶** для подтверждения удаления.
- **Удалить все** - удаление всех видеофайлов с карты microSD.
- **Заблокировать** - защита файла от случайного удаления. Выберите необходимый файл и нажмите кнопку **▶** для его блокировки. При необходимости нажмите еще раз для снятия блокировки. Заблокированный файл будет отображаться с иконкой «замка» в левой верхней части экрана. При совершении операций «Удалить один» или «Удалить все» данный файл не будет удален, пока с него не будет снята блокировка.

Просмотр фотографий



Войдите в пункт «Обзор фотографий». На экране отобразится последняя полученная фотография. Для перехода к следующему/предыдущему файлу нажимайте кнопки **◀◀** (8) и **▶▶** (14) (стр. 6).

Нажмите кнопку **MENU** (11) (стр. 6) на задней панели устройства для вызова меню операций с фотографиями. Для перехода к следующей/предыдущей опции нажимайте кнопки **◀◀** и **▶▶**, затем с помощью кнопки **▶** подтвердите выбор. Доступны следующие операции:



- **Удалить один** - удаление одного файла. Выберите необходимый файл и нажмите кнопку **▶** для подтверждения удаления.

- **Удалить все** - удаление всех фотографий с карты microSD.
- **Заблокировать** - защита файла от случайного удаления. Выберите необходимый файл и нажмите кнопку  для его блокировки. При необходимости нажмите еще раз для снятия блокировки. Заблокированный файл будет отображаться с иконкой «замка» в левой верхней части экрана. При совершении операций «Удалить один» или «Удалить все», данный файл не будет удален, пока с него не будет снята блокировка.
- **Автозапуск** - нажмите кнопку  для просмотра фотографий в режиме слайд-шоу.

Системные настройки

Находясь в режиме видеозаписи, нажмите кнопку **MODE** (16) (стр. 6) два раза. На экране появится меню системных настроек устройства. С помощью кнопок  (8) и  (14) (стр. 6) перемещайтесь вверх/вниз по пунктам меню. Нажимайте кнопку  на верхней панели (5) (стр. 6) для подтверждения выбора.

Звуковой сигнал

Данная опция управляет звуковыми сигналами, сопровождающими все нажатия на кнопки. «» — звуковые сигналы включены, «» — звуковые сигналы выключены.

Экспозиция [экспокоррекция]

Данная опция предназначена для сдвига экспозиции (сочетания времени выдержки и числа диафрагмы) относительно значения вычисленного устройством автоматически. Сдвиг экспозиции на 1 EV в ту или иную сторону означает изменение количества света в 2 раза. Всего доступно 5 значений экспокоррекции: EV -1.0, EV -0.5, EV 0.0, EV +0.5, EV +1.0.

Для съемки объектов на светлом фоне следует выбирать значения EV +0.5 и EV +1.0, на темном фоне - EV -0.5 и EV -1.0

Примечание. После выключения устройства данная настройка сбрасывается на значение «0.0».

Автоматическое отключение питания

С помощью данной опции можно установить время автоматического отключения питания устройства после окончания видеозаписи или последнего нажатия клавиши, если видеозапись отключена. Во время видеозаписи устройство не отключится. Всего доступно 4 настройки: OFF (Выкл), 1 мин, 3 мин, 5 мин.

Подсветка

С помощью данной опции можно установить время автоматического отключения экрана устройства. Всего доступно 4 настройки: OFF (Выкл), 1 мин, 3 мин, 5 мин.

ТВ-стандарт

Вы можете выбрать на устройстве телевизионную систему, которая соответствует системе вашего подключаемого (внешнего) телевизора/монитора (в комплект поставки не входит).

Соответственно, выберите значение NTSC для телевизора/монитора

системы NTSC, а значение PAL для телевизора/монитора системы PAL.

Форматирование

Данная опция позволяет отформатировать карту памяти microSD. Выберите «✓» для форматирования.

ВНИМАНИЕ! После форматирования карты все сделанные ранее записи будут удалены.

По умолчанию

Данная опция позволяет сбросить все произведённые настройки устройства и вернуть заводские. Для этого выберите значение «✓».

Язык

Выбор языка экранного меню устройства (Английский - EN, Русский - RU).

Частота

Данная функция предназначена для устранения мерцания изображения, вызываемого лампами дневного света. Доступны 2 значения: 50 Гц и 60 Гц.

На территории России рекомендуется выбирать частоту 50 Гц.

Дата/время

Данная опция предназначена для установки текущих даты и времени. Кнопками навигации ◀◀ (8) и ▶▶ (14) (стр. 6) выберите необходимое значение даты или времени, затем нажмите кнопку ➡ для его изменения. С помощью кнопок навигации измените данное значение и снова нажмите кнопку ➡. Когда все значения даты и времени будут правильно установлены, выберите «✓» для подтверждения и выхода из настройки.

Версия

Выберите данную опцию для просмотра текущей версии ПО.

Использование внешнего дополнительного монитора

Подключение через аудио/видеовыход mini-jack

Подключите один конец AV-кабеля (не входит в комплект поставки) с разъемом 2,5 мм mini-jack к разъему **AV OUT** (2) верхней панели устройства (стр. 6), другой конец - к разъему(ам) **AV IN** Вашего дополнительного монитора/телевизора (в комплект поставки не входит).

Подключение через HDMI-разъем

Подключите один конец кабеля HDMI -> mini-HDMI (не входит в комплект поставки) к разъему **mini-HDMI** (13) боковой панели устройства (стр. 6), другой конец - к разъему **HDMI** внешнего дополнительного монитора/телевизора (в комплект поставки не входит).

Основные

Матрица камеры	CMOS, 5 Мпикс
Максимальный угол обзора камеры	115° (при разрешении 720p)
Затвор фотокамеры	электронный
Макс. увеличение масштаба изображения	в 4 раза
Система цветности	NTSC/PAL
Тип микрофона	встроенный, моно
Датчик ускорения	встроенный
Габариты	115 x 49 x 33 мм
Вес	70 г
Диапазон рабочих температур	0...+40 °С
Допустимая влажность при работе	10–80 %

Аккумулятор

Тип	литий-ионный
Емкость	450 мА/ч
Макс. время непрерывной работы, не более	20 мин*
* при температуре окружающей среды 22 °С	

Форматы файлов

Видео	AVC (* .TS)
Фото	JPEG, макс. разрешение - 12 Мпикс. (4000x3000)

Разрешение видео

HD 1080p	1920x1080, 30 fps
HD 720p (60 fps)	1280x720, 60 fps
HD 720p (30 fps)	1280x720, 30 fps
WVGA	848x480, 60 fps

Подключение внешних устройств и карт памяти

Слот для подключения карт памяти	microSD (до 16 ГБ, класс 6 или выше)
Тип USB-разъема	Micro-B
Разъем аудио/ видеовыхода	2,5 мм micro-jack
HDMI-разъем	Mini-HDMI

Экран

Тип	TFT LCD
Диагональ	2,7" (70 мм)
Разрешение	960x240

Примечание. Технические характеристики и внешний вид устройства могут быть изменены производителем без предварительного уведомления.

Настройки разрешения видео/фото и объем карты памяти

Ниже представлена таблица зависимости общего времени видеозаписи и количества фотографий от настроек разрешения изображения и объема карты памяти microSD.

Разрешение изображения		Объем карты памяти			
		1 ГБ	2 ГБ	4 ГБ	8 ГБ
Видео	1920x1080 (30 fps)	21 мин.	42 мин.	85 мин.	172 мин.
	1280x720 (60 fps)	23 мин.	49 мин.	97 мин.	200 мин.
	1280x720 (30 fps)	30 мин.	63 мин.	128 мин.	266 мин.
	848x480 (60 fps)	30 мин.	63 мин.	128 мин.	266 мин.
Фото	12 Мпикс.	239 шт.	478 шт.	956 шт.	1912 шт.
	8 Мпикс.	367 шт.	739 шт.	1486 шт.	2988 шт.
	5 Мпикс.	517 шт.	1040 шт.	2092 шт.	4208 шт.
	3 Мпикс.	614 шт.	1235 шт.	2484 шт.	4996 шт.

Примечание. Из-за разницы марок карт памяти, размера файлов и текущих настроек устройства значения общего времени записи и количества фотографий могут различаться.

Технические допуски на возможные незначительные дефекты изображения

Жидкокристаллическая панель состоит из множества точек, называемых пикселями. Пиксель состоит из трех субпикселей основных цветов – красного, зеленого и синего, расположенных по горизонтали. Появление на ЖК-панели небольшого количества дефектных пикселей (постоянно светящихся одним цветом) объясняется огромным общим количеством пикселей и сложностью технологического процесса. Минимизация подобных дефектов достигается тщательным контролем качества производства ЖК-панелей, регламентированного требованиями стандарта ISO 13406-2.

ЖК-панель устройства условно разделяется на 2 зоны, «А» и «Б», как показано на рисунке справа, и подлежит бесплатной замене в течение гарантийного срока, если число пикселей, постоянно светящихся одним цветом, превышает любое число пикселей, указанное в таблице.

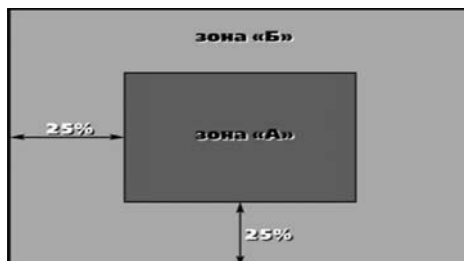

Цвет пикселя	Зона «А»	Зона «Б»
Белый	0	0
Черный	3	6
Цвет субпикселя		
Синий	3	6
Красный	3	6
Зеленый	3	6
Всего	3	6

Эксплуатация устройства, неисправности и их устранение

В этой главе приведены рекомендации по решению возможных проблем, возникающих во время эксплуатации устройства.

Примечание. Если возникшую проблему невозможно устранить, руководствуясь приведенными ниже рекомендациями, обратитесь в сертифицированный сервисный центр.

Возможные неисправности и методы их устранения

Неисправность	Причина	Устранение
Низкое качество изображения	Загрязнен объектив встроенной камеры	Протрите объектив видеокamеры мягкой безворсовой тканью или специальной грушей (карандашом) для чистки объективов
	Загрязнено ветровое стекло автомобиля	Очистите ветровое стекло автомобиля
На карте памяти microSD отсутствуют видеозаписи поездки	Карта памяти неисправна	Используйте исправную карту памяти
Устройство не снимает видео и фото, на дисплее отображается надпись «Память переполнена»	Недостаточно свободного места на карте microSD	Поменяйте в настройках разрешение видео или фото, смените карту памяти на другую, либо отформатируйте ее
Устройство не реагирует на нажатия кнопок	Ошибка системы устройства	Нажмите кнопку перезагрузки системы (17) на боковой панели устройства (стр. 6) для перезагрузки

Неисправность	Причина	Устранение
Возникают проблемы с синхронизацией устройства и компьютера	Компьютер или устройство не включены	Перед началом синхронизации убедитесь, что компьютер и устройство включены
	Ненадежный контакт соединительного кабеля	USB-кабель должен быть надежно подключен к компьютеру и устройству. Настоятельно не рекомендуется использовать USB-хаб
	Ошибка системы устройства	Нажмите кнопку перезагрузки системы (17) на боковой панели устройства (стр. 6), затем заново подключите USB-кабель к устройству
	USB-порт компьютера неисправен или к нему нет доступа	Подключите устройство к другому USB-порту компьютера или ноутбука

Для безопасного управления автомобилем

- Для безопасного использования функций устройства, пожалуйста, не забывайте выполнять требования Правил дорожного движения Российской Федерации. Помимо этого старайтесь соблюдать очевидные правила обращения с Вашим автомобилем, как источником повышенной опасности.
- Эти правила, в первую очередь, определяются риском наступления вреда для жизни или здоровья третьих лиц, причинения вреда их имуществу, домашним животным или окружающей среде.
- Если Вы желаете просматривать видеоматериалы на экране устройства или на внешнем дополнительном мониторе/телевизоре, необходимо перед просмотром припарковать автомобиль в безопасном месте.
- Просмотр видео во время движения категорически запрещен во избежание возникновения ДТП. Если Вы желаете просматривать видеоматериалы на экране устройства, необходимо перед просмотром припарковать автомобиль в безопасном месте. Для просмотра видеофайлов и изображений на экране устройства после окончания движения обязательно устанавливайте рычаг управления автоматической трансмиссии в положение «PARK», а рычаг переключения ручной коробки передач – в нейтральное положение.
- Всегда ставьте автомобиль на стояночный тормоз, который должен находиться в исправном состоянии и исключать возможность движения автомобиля.
- Всегда паркуйте автомобиль на открытой, хорошо проветриваемой площадке.
- Не осуществляйте какие-либо операции управления устройством, которые могут отвлечь Вас от управления автомобилем.

Хранение, транспортирование, ресурс, утилизация

Устройство рекомендуется хранить в складских или домашних условиях по группе «Л» ГОСТ 15150 и при необходимости транспортировать любым видом гражданского транспорта в имеющейся индивидуальной потребительской таре по группе «Ж2» ГОСТ 15150 с учетом ГОСТ Р 50905 п.4.9.5. Место хранения (транспортировки) должно быть недоступным для попадания влаги, прямого солнечного света и должно исключать возможность механических повреждений.

Срок службы устройства — 2 года. Устройство не содержит вредных материалов и безопасно при эксплуатации и утилизации (кроме сжигания в непригодных условиях).

Гарантии поставщика

Устройство PROLOGY iReg-5200HD соответствует утвержденному образцу. При соблюдении владельцем правил эксплуатации, изложенных в настоящем Руководстве пользователя, устройство обеспечивает безопасность в полном объеме требований настоящего законодательства, не оказывает вредного воздействия на окружающую среду и человека и признано годным к эксплуатации. Устройство имеет гарантийный срок эксплуатации 12 месяцев с момента покупки без учета времени пребывания в ремонте при соблюдении правил эксплуатации. Право на гарантию дается при заполнении сведений прилагаемого гарантийного талона.

Гарантийные обязательства не распространяются на перечисленные ниже принадлежности изделия, если их замена предусмотрена конструкцией и не связана с разборкой изделия: кронштейн, автомобильный адаптер 12-24 В для подключения к разьему прикуривателя, USB-кабель, документацию, прилагаемую к изделию.

Расшифровка даты выпуска устройства, указанной в серийном номере

12-значный серийный номер устройства указывается под штрих-кодом на упаковке, а также на стикере, который клеится на корпус изделия.

Для того, чтобы узнать информацию о дате выпуска устройства, достаточно расшифровать 5 и 6 знак из 12-значного серийного номера. Пример расшифровки приведен ниже.

1AAA**DA**000001

- A** – месяц выпуска (A – январь, B – февраль, C – март, D – апрель, E – май, F – июнь, G – июль, H – август, I – сентябрь, J – октябрь, K – ноябрь, L – декабрь)
 - 0** – год выпуска (0 – 2010, 1 – 2011, 2 – 2012 и т. д.)
- Данное устройство выпущено в январе 2010 года.

