

iReg-6250GPS

Видеорегистратор



Наименование: Пролоджи айРег-6250 ДжиПиЭс
Страна-производитель: Китай
Основное предназначение товара:
видеорегистратор
Срок службы: 2 года
Изготовитель: SHT Group AG
Юридический адрес изготовителя:
EBC Business Forum, Baarerstrasse 135,
CH-6301 Zug, Швейцария



Manufactured by SHT Group AG
EBC Business Forum, Baarerstrasse 135,
CH-6301 Zug, Switzerland

Руководство пользователя

PROLOGY

www.prology.ru



Назначение устройства	2
Функции устройства	3
Комплект поставки	3
Рекомендации по эксплуатации и меры предосторожности	4
Встроенный аккумулятор	5
Особенности использования системы GPS	5
Внешний вид устройства и элементы управления	6
Установка устройства	7
Использование автомобильного адаптера	7
Начало работы с устройством	8
Включение и выключение устройства	8
Режим зарядки аккумулятора	8
Режим съёмного диска	9
Главное меню	9
Режим видеозаписи	9
Режим фотосъёмки	10
Меню настроек	11
Просмотр видеозаписей	12
Просмотр фотоснимков	13
Настройки устройства	14
Использование внешнего дополнительного монитора	15
Технические характеристики	16
Технические допуски на возможные незначительные дефекты изображения	17
Эксплуатация устройства, неисправности и их устранение	17
Перезагрузка системы	17
Возможные неисправности и методы их устранения	18
Для безопасного управления автомобилем	19
Хранение, транспортирование, ресурс, утилизация	19
Гарантии поставщика	19
Расшифровка даты выпуска устройства, указанной в серийном номере	20

Руководство пользователя определяет порядок установки и эксплуатации видеорегистратора (далее устройства) в автомобиле с напряжением бортовой сети 12 В.

Самостоятельное вскрытие устройства, механические повреждения и нарушение правил эксплуатации могут привести к его неисправностям и лишению права на гарантийное обслуживание.

При покупке устройства требуйте проверки его работоспособности. Убедитесь, что в гарантийном талоне на устройство поставлен штамп магазина, разборчивая подпись и дата продажи.

В связи с постоянной работой по совершенствованию устройства, повышающей его надёжность и улучшающей эксплуатационные характеристики, в конструкцию и меню управления могут быть внесены изменения, не отражённые в настоящем Руководстве.

Прежде чем включить устройство, внимательно ознакомьтесь с настоящим Руководством пользователя.

Назначение устройства

Устройство PROLOGY iReg-6250GPS предназначено для установки в большинство существующих автомобилей и записи на карту памяти microSD звука и видеоизображения дорожной ситуации перед автомобилем. Устройство обеспечивает:

- просмотр записываемого видеоизображения на внешнем мониторе/телевизоре (не входит в комплект);
- привязку траектории движения автомобиля к видеоизображению посредством встроенного модуля GPS и последующий просмотр маршрута автомобиля на карте Google Map при воспроизведении видеозаписи через программное обеспечение, входящее в комплект поставки;
- автоматическое включение видеозаписи после включения устройства при подключённом питании от прикуривателя автомобиля;
- автоматическая защита от перезаписи видеофайла при наступлении события (столкновения, вращения, резкого ускорения и торможения);
- видеозапись в циклическом режиме: когда свободное место на карте памяти microSD заканчивается, новые файлы видеозаписей сохраняются вместо самых старых;
- запись звука в салоне автомобиля со встроенного микрофона;
- снабжение каждой видеозаписи информацией о времени и дате записи.

Функции устройства

- Видеоразрешение 1920×1080
- Встроенный приёмник системы глобальной навигации GPS
- Максимальный угол обзора в HD разрешении 110° *
- Встроенная цветная видеочкамера 2.0 Мпикс
- Цветной ЖК-экран размером 68 мм (2.7")
- Интерактивная сенсорная панель управления
- Поддержка карт памяти SDHC объемом до 32 Гб
- Встроенный микрофон
- Датчик ускорения
- Мультимедийный интерфейс HDMI 1080i
- Интерфейс mini-USB 2.0
- Аудио/ видеовыход mini-Jack
- Встроенный аккумулятор
- Автоматическое включение записи

* – угол обзора зависит от выставленного разрешения. 110° (по диагонали) соответствует разрешению 1920x1080.

Комплект поставки

Устройство PROLOGY iReg-6250GPS	1 шт.
Кронштейн	1 шт.
Автомобильный адаптер 12-24 В DC Input/5 В Output для подключения к разъёму прикуривателя	1 шт.
USB-кабель	1 шт.
Компакт-диск с программным обеспечением	1 шт.
Настоящее Руководство пользователя	1 шт.
Индивидуальная потребительская тара	1 комплект

Данное изделие является технически сложным товаром в соответствии с постановлением Правительства Российской Федерации от 10 ноября 2011 г. № 924 «Об утверждении перечня технически сложных товаров», в отношении которого требования потребителя об их замене подлежат удовлетворению в случаях, предусмотренных Законом РФ «О защите прав потребителей».

Монтаж и эксплуатация данного сложного электронного устройства должны осуществляться в соответствии с настоящим Руководством. Эксплуатация устройства, подключение и настройка изложены в данном Руководстве и могут быть произведены потребителем в полном объеме самостоятельно.

Для подачи питания на данное устройство при его эксплуатации в автомобиле может использоваться только источник питания с напряжением 12-24 В постоянного тока; отрицательная клемма аккумуляторной батареи должна быть соединена с «массой».

Перед установкой устройства, пожалуйста, полностью прочитайте данное Руководство.

Не пытайтесь в случае поломки открыть корпус устройства и отремонтировать его самостоятельно. Если устройство не работает правильно, обратитесь к разделу «Эксплуатация устройства, неисправности и их устранение» (стр. 17). Ошибки, допущенные при установке и эксплуатации устройства, могут быть иногда приняты за его неисправность. Если неисправность не устранена, обратитесь в сервисный центр. Адрес и телефон авторизованного сервисного центра в Вашем городе Вы можете узнать на официальном сайте Prology: <http://prology.ru/support>

При мойке автомобиля следите, чтобы внутрь устройства не попала вода, так как это может привести к его повреждению. Недопустимо попадание жидкостей в устройство, т.к. это может привести к выходу устройства из строя.

После эксплуатации автомобиля в летний период на открытом воздухе необходимо пылесосить салон в целях сбора возможных трупов насекомых и предотвращения попадания их внутрь устройства. Попадание внутрь устройства насекомых НЕДОПУСТИМО.

Избегайте длительного воздействия на устройство пыли и повышенной влажности.

При попадании в устройство жидкости и/или посторонних предметов немедленно отключите питание.

Перед очисткой корпуса питание устройства должно быть отключено. Используйте для очистки слегка влажную мягкую безворсовую ткань. Запрещается использовать для этой цели какие-либо моющие или чистящие жидкости.

Держите в чистоте объектив камеры устройства. Для удаления пыли и пятен с объектива пользуйтесь имеющимися в продаже специальными грушами или карандашами для чистки объективов.

Слишком темная тонировка ветрового стекла в месте установки устройства может привести к снижению/ухудшению качества изображения.

При серьезной аварии питание устройства может прекратиться. В этом случае запись будет остановлена.

Устройство должно быть установлено в проветриваемом или вентилируемом месте, недоступном для попадания прямых солнечных лучей, таким образом, чтобы оно не перекрывало обзор дорожного движения.

Не извлекайте microSD-карту из слота устройства при подключённом питании.

Не устанавливайте устройство вблизи ламп внутрисалонного освещения во избежание снижения/ухудшения качества изображения.

При резком изменении внешнего освещения (например въезд или выезд из темного тоннеля в солнечную погоду) качество записи на несколько секунд ухудшается. Это не является неисправностью устройства.

Не подвергайте устройство сильным ударам.

Избегайте воздействия высоких температур и механических воздействий на кабель питания и USB-кабель устройства.

При резких перепадах температуры окружающего воздуха возможно появление конденсата внутри устройства. В этом случае необходимо отключить питание устройства и дождаться полного исчезновения конденсата.

При возникновении неисправностей в работе устройства не пытайтесь устранить их самостоятельно. Обратитесь в сертифицированный сервисный центр.

Производитель не несёт ответственность:

- за ошибки, допущенные при эксплуатации устройства и приведшие к его выходу из строя;
- ущерб, прямо или косвенно причинённый в процессе эксплуатации устройства его владельцу, третьим лицам и/или их имуществу и недвижимости.

Встроенный аккумулятор

Никогда не разбирайте устройство, не подвергайте его сильному нагреванию и не кладите его в воду, так как это может привести к нагреванию встроенного аккумулятора с большим выделением тепла.

Когда ресурс аккумулятора израсходован, он должен быть утилизирован в соответствии с местными законами.

Запрещается разбирать устройство для замены встроенного аккумулятора. Если аккумулятор необходимо заменить, обращайтесь в сертифицированный сервисный центр.

Особенности использования системы GPS

Точность определения координат с использованием GPS (Global Positioning System – глобальная система позиционирования) составляет около 15 метров. Причём высотные здания, деревья вдоль дорог, движение в тоннеле создают так называемую радиотень и снижают точность до 100 метров и более.

После включения устройства может потребоваться несколько минут для того, чтобы получить сигнал с GPS-спутников и определить текущее местоположение. Для определения текущего местоположения необходим прием сигнала минимум от 3-х GPS-спутников.

Во время работы устройства не используйте приборы, работающие в частотном диапазоне, близком к диапазону GPS, во избежание снижения точности определения координат местоположения.

Ниже указаны причины, по которым отображение координат может быть не совсем точным или отсутствовать:

- дорога имеет очень крутые повороты;

- сильная облачность, туман, дождь;
- тонировка ветрового стекла над местом крепления устройства;
- устройство установлено слишком высоко и находится непосредственно под потолком салона автомобиля;
- дорога, идущая в гору, имеет много поворотов;
- автомобиль разворачивается на ограниченном пространстве;
- автомобиль движется среди высоких зданий или по заснеженной местности.

Внешний вид устройства и элементы управления

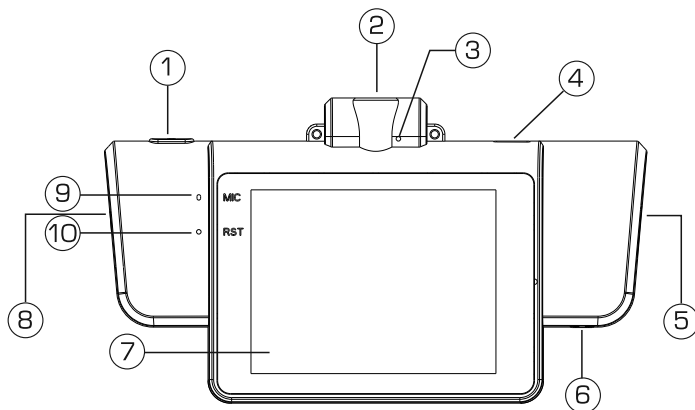

1. Кнопка включения/выключения устройства или экрана (короткое нажатие в режиме видеорекамера или фотокамеры) . В режиме видеорекамеры нажмите данную кнопку 2 раза подряд для отображения информации о мощности принимаемого сигнала каждого из спутников. Чтобы выйти из данного режима нажмите кнопку еще 2 раза подряд.
2. Отверстие для крепления кронштейна.
3. Индикатор питания.
4. Разъём для подключения кабеля mini-USB.
5. Разъём выхода mini-HDMI.
6. Аудио/видеовыход mini-jack 3,5 мм.
7. Сенсорный ЖК-дисплей.
8. Слот для подключения карт памяти microSD*.
9. Встроенный микрофон.
10. Кнопка перезагрузки системы.

***Примечание.** Рекомендуется использовать карты памяти microSD известных брендов, таких как Kingston, Transcend, Samsung и др. При этом класс карты памяти должен быть не ниже 6-го.

Установка устройства

Устройство поставляется с кронштейном и автомобильным адаптером для установки в автомобиле.

ВНИМАНИЕ!

Выберите в автомобиле подходящее место для установки устройства. Никогда не устанавливайте его в тех местах, где оно может перекрыть обзор водителю. Рекомендуется устанавливать устройство на лобовом стекле внутри салона автомобиля на уровне или чуть ниже зеркала заднего вида.

1. Протрите поверхность стекла в том месте, где будет установлен кронштейн, мягкой тканью с использованием чистящего средства.
2. Вставьте карту памяти microSD в слот устройства (8) (стр. 6) контактами вперед, как показано на рисунке справа.
Примечание. Карта памяти microSD в комплект поставки не входит.
3. Закрепите кронштейн на устройстве с помощью винта и крепёжной гайки (рис. справа).
4. Удалите защитную пленку с присоски кронштейна.
5. Установите кронштейн на лобовом стекле, подняв рычажок фиксатора присоски и плотно прижав присоску кронштейна к стеклу автомобиля (рис. справа).
6. Опустите рычажок фиксатора присоски.
7. Плотно затяните фиксирующий винт на кронштейне, избегая чрезмерных усилий.
8. Выберите угол наклона устройства для получения оптимального изображения.

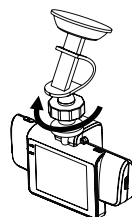
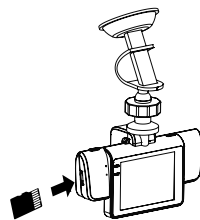

Для снятия кронштейна поднимите рычажок фиксатора присоски. Затем потяните за язычок присоски и снимите кронштейн с места установки.

Примечания.

- Перепады температуры и влажности могут вызвать отсоединение присоски от стекла.
- Чтобы исключить возможность хищения устройства, не оставляйте его в автомобиле на ночь или когда надолго оставляете автомобиль на стоянке.



Использование автомобильного адаптера

Устройство снабжено автомобильным адаптером для зарядки аккумулятора и питания устройства при эксплуатации в автомобиле.

1. Подключите автомобильный адаптер к USB-разъёму устройства (4) (стр. 6).
2. Подключите адаптер к гнезду прикуривателя автомобиля (рис. справа).

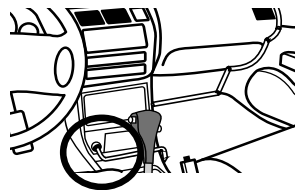

3. Устройство автоматически включится, а светодиодный индикатор на корпусе адаптера, светящийся красным цветом, будет сигнализировать о подключении к источнику питания.

Начало работы с устройством

Включение и выключение устройства

Используйте автомобильный адаптер для подключения устройства к гнезду прикуривателя.

После подключения к прикуривателю устройство включится. На экране появится логотип «Prology», затем автоматически начнётся видеозапись.

Устройство также может работать от встроенного аккумулятора. Для этого нажмите кнопку  (1) (стр. 6) на устройстве. На экране появится логотип «Prology». Затем включится режим видеозаписи в состоянии ожидания.

Для выключения устройства нажмите и удерживайте кнопку  не менее 2 секунд.

Примечание. При подключении к ПК устройство работает только в режиме съемного диска.

Режим зарядки аккумулятора

ВНИМАНИЕ!

Встроенный аккумулятор предназначен для завершения последней записи при отключении внешнего питания. При использовании регистратора без внешнего питания, длительность записи составляет не более 15 минут (зависит от степени зарядки аккумулятора и его качественного состояния).

Подключите кабель mini-USB к устройству, а затем к персональному компьютеру или прикуривателю автомобиля.

Время зарядки полностью разряженного аккумулятора – около 1,5 часов от автомобильного адаптера и от USB-порта ПК. Максимальная ёмкость аккумулятора достигается после 10 циклов «зарядка-разрядка».

В процессе зарядки индикатор питания (3) (стр. 6) светится красным цветом. В рабочем (заряженном) состоянии (при подключённом источнике питания или без него) индикатор питания светится зелёным цветом.

ВНИМАНИЕ! Для оптимального использования литиевого аккумулятора следуйте нижеприведённым рекомендациям:

- не заряжайте аккумулятор при высокой температуре окружающей среды;
- нет необходимости полностью разряжать аккумулятор перед подзарядкой, производить подзарядку можно, когда аккумулятор разряжен не полностью;
- если устройство не используется в течение длительного времени, необходимо производить полную зарядку аккумулятора один раз в две недели.

Режим съёмного диска

Данный режим предназначен для передачи файлов с устройства на персональный компьютер (далее ПК). Для подключения используйте USB-кабель, входящий в комплект поставки. Подключите его сначала к устройству, а затем к ПК. На экране устройства появится логотип USB.

После подключения устройства к компьютеру все операционные системы опознают его автоматически. В папке «Мой компьютер» ПК появится доступный съёмный диск внутренней памяти устройства или microSD-карты.

Использовать данный диск можно точно так же, как и обычное USB-устройство для передачи и хранения данных. При отключении устройства от компьютера следуйте стандартной процедуре безопасного отключения внешнего носителя от ПК. Затем отсоедините USB-кабель.

Примечание. Отключайте устройство от компьютера только после завершения передачи данных.

Главное меню

Для открытия/выбора различных опций и нажатия сенсорных иконок касайтесь сенсорного экрана кончиком пальца или стилусом.

При касании иконки  в любом из режимов на дисплее появляется главное меню устройства:



В главном меню отображены иконки режимов работы устройства:

- **Видеокамера** – вход в режим видеозаписи;
- **Фотокамера** – вход в режим фотосъёмки;
- **Выключить экран** – отключение изображения на экране с продолжением работы устройства;
- **Меню** – настройки устройства.

Режим видеозаписи



Для входа в режим видеозаписи в главном меню (стр. 9) коснитесь иконки  («Видеокамера»). Устройство начнет видеозапись автоматически, вверху экрана появится надпись «REC».



1. Видеоразрешение.
2. Индикатор цикличности видеозаписи.
3. Индикатор записи звука.
4. Индикатор подключения карты microSD*.
5. Индикатор заряда аккумулятора.
6. Сенсорная иконка включения/остановки видеозаписи.
7. Сенсорная иконка выхода в главное меню.
8. Индикатор времени текущей видеозаписи / доступное время для видеозаписи (в режиме остановки) на текущей карте памяти.
9. Текущее время.
10. Текущая дата.
11. Информация о текущем местоположении и спутниках, сигнал от которых принимает устройство* *.

***Примечание.** Индикатор, перечеркнутый одной красной линией, означает, что карта памяти microSD, загруженная в устройство, ниже 6-го класса и не рекомендуется к использованию. Индикатор, перечеркнутый двумя линиями крест-накрест, означает, что карта памяти microSD неисправна или вставлена неверно. В данном случае попробуйте заново вставить карту или использовать другую.

****Примечание.** Информация, подсвеченная красным цветом, означает, что устройство не принимает сигналы с GPS-спутников, либо принимает с двух или менее спутников, и текущее местоположение неопределено. Информация, подсвеченная зеленым цветом, означает, что устройство принимает сигнал с трех или более спутников. При этом текущее местоположение отобразится на дисплее. Для отображения более подробной информации о спутниках нажмите кнопку  (1) (стр. 6) 2 раза подряд.

Для остановки видеозаписи коснитесь иконки . Для включения видеозаписи коснитесь иконки . Кнопка  (1) (стр. 6) выключает/включает изображение на экране в режиме видеозаписи, при этом сама запись продолжается.

Для выхода в главное меню остановите запись, если она включена, и нажмите иконку .

Режим фотосъёмки

Для входа в режим фотосъёмки в главном меню (стр. 9) коснитесь иконки  («Фотокамера»). Откроется следующее окно:

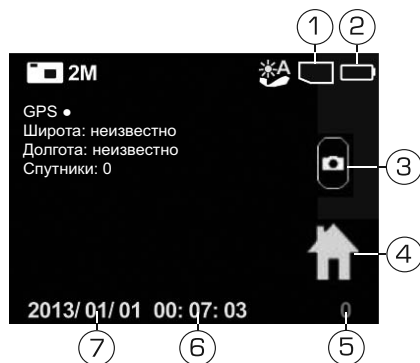

1. Индикатор подключения карты microSD*.
2. Индикатор заряда аккумулятора.
3. Сенсорная иконка спуска затвора.
4. Сенсорная иконка выхода в главное меню.
5. Доступное количество фотографий на текущей карте памяти.
6. Текущее время.
7. Текущая дата.



***Примечание.** Перечеркнутый индикатор одной красной линией означает, что карта памяти microSD, загруженная в устройство, ниже 6-го класса и не рекомендуется к использованию. Перечеркнутый индикатор двумя линиями крест-накрест означает, что карта памяти microSD неисправна или вставлена неверно. В данном случае попробуйте заново вставить карту или использовать другую.

Для получения фотоснимка коснитесь иконки .

Меню настроек

Для входа в меню настроек в главном меню (стр. 9) коснитесь сенсорной иконки  («Меню»).





Для перехода к следующей странице меню, коснитесь иконки  для возврата на предыдущую страницу коснитесь иконки . Для выхода в главное меню коснитесь иконки .

Просмотр видеозаписей





Для входа в режим просмотра видеозаписей в меню настроек коснитесь иконки  «Видео». На экране отобразится список видеозаписей:



Для перехода к следующей странице списка коснитесь иконки . Для перехода к предыдущей странице коснитесь иконки . Для просмотра желаемой видеозаписи коснитесь иконки с ее изображением. На экране появится окно просмотра видеозаписи:



Внизу экрана показаны название файла и продолжительность видеозаписи, вверху в центре - номер записи/общее количество видеозаписей.

Нажмите иконку  слева вверху для остановки записи. Для возобновления записи нажмите иконку . Для перехода к следующему файлу видеозаписи коснитесь иконки , к предыдущему - коснитесь иконки . Для возврата к списку видеозаписей коснитесь иконки .

Запустите с компакт-диска (входит в комплект поставки) на Вашем ПК файл GvpSetup1.0.1.XX.exe, чтобы установить необходимое программное обеспечение для просмотра видео. После установки запустите файл GVP.exe для воспроизведения записанных видеofайлов. Для просмотра видеозаписей на ПК подключите видеорегистратор к ПК в режиме съёмного диска, как описано на стр. 9. Получив доступ к содержимому на карте microSD, запустите необходимый видеofайл. При наличии доступа к интернету, на экране, справа от видеоизображения, будет показана карта Google Maps с траекторией движения автомобиля: Для включения окошка карты при необходимости нажмите иконку  в правом нижнем углу.





Программа GVP позволяет также просматривать данные G-сенсора о положении в пространстве. Для включения окошка графика при необходимости нажмите иконку  в правом нижнем углу. Отображение оси X означает быстрый старт/остановку, оси Y - быстрый поворот, оси Z - движение вверх/вниз.

Просмотр фотоснимков

Для входа в режим просмотра фотоснимков в меню настроек коснитесь иконки  «Фото». На экране отобразится список фотоснимков:



Для перехода к следующей странице списка коснитесь иконки . Для перехода к предыдущей странице коснитесь иконки . Для просмотра желаемого фотоснимка коснитесь иконки с его изображением. На экране появится окно просмотра фотоснимка:



Внизу экрана показаны название файла и продолжительность видеозаписи, сверху в центре - номер записи/общее количество видеозаписей.

Для перехода к следующему фотоснимку коснитесь иконки ►►, к предыдущему - коснитесь иконки ◄◄. Для возврата к списку фотоснимков коснитесь иконки ↻.

Настройки устройства

Для изменения необходимой настройки коснитесь ее иконки, затем в открывшемся меню выберите иконку желаемой установки. Далее коснитесь иконки ☐ для выхода в меню настроек или иконки 🏠 для выхода в главное меню. Все изменения будут автоматически сохранены.

Микрофон

Данная настройка позволяет включить (иконка 🗣️) или отключить (иконка 🚫) запись звука при видеосъемке.

Циклическая запись

Настройка позволяет вести видеозапись файлами заданной продолжительности в циклическом порядке, т.е. при заполнении карты microSD новые файлы записываются на место самых старых. Возможные варианты видеозаписи: 1 мин, 3 мин, 5 мин, отключено.

При выборе настройки «Отключено» видеофайлы записываются максимальной продолжительностью 25 минут, при этом видеозапись прекращается по заполнении карты microSD.

Звук

Данная настройка позволяет установить необходимый уровень громкости встроенного динамика. Всего доступно три настройки: Высокая, Средняя, Низкая.

Дата и время

Данная настройка предназначена для установки текущих даты и времени. Коснитесь необходимого значения даты или времени. С помощью иконок ▼ и ▲ изменяйте выбранное значение.

Примечание. Как только устройство примет сигнал от четырех или более спутников, дата и время будут синхронизированы автоматически. Ручная настройка в данном случае не требуется.

G-сенсор

Данная опция предназначена для установки чувствительности G-сенсора (датчика ускорения), которая влияет на блокировку видеозаписи в режиме события. Датчик срабатывает при внезапном столкновении, ударе, вращении, резком ускорении или торможении автомобиля. При срабатывании G-сенсора во время видеозаписи на дисплее отображается надпись «Заблокировать текущий файл». Если в устройстве установлен какой-либо из режимов циклической записи (1, 3, 5 мин.), то данный файл будет защищен от перезаписи. Защищенный файл создается с уникальным названием SOS_****, а в списке просмотра видеозаписей на изображении устанавливается иконка «замка».

Доступна установка трёх степеней чувствительности G-сенсора – низкая, средняя, высокая. Низкий уровень чувствительности означает, что удар для срабатывания датчика должен быть сильным, на высоком уровне датчик срабатывает при более слабом ударе.

AV-выход

Вы можете выбрать на устройстве телевизионную систему, которая соответствует системе Вашего подключаемого (внешнего) телевизора/монитора (в комплект поставки не входит).

Соответственно, выбирайте значение NTSC для телевизора/монитора системы NTSC, а значение PAL – для телевизора/монитора системы PAL.

Сброс настроек

Данная опция позволяет сбросить все произведённые настройки устройства и вернуть заводские. Для сброса настроек выберите значение «Да».

Разрешение

Данная опция позволяет выбрать величину видеоразрешения. Доступно 3 значения: 1920×1080, 1280×720, 640×480.

Чем выше разрешение, тем выше детализация полученной видеозаписи.

Форматировать

Данная опция позволяет отформатировать карту памяти microSD. Выберите «Да» для форматирования.

ВНИМАНИЕ! После форматирования карты все сделанные ранее на ней записи (включая записанные в режиме события) будут удалены.

Использование внешнего дополнительного монитора

Подключение через аудио/видеовыход mini-jack

Подключите один конец кабеля (не входит в комплект поставки) к разъёму (6) нижней панели устройства (стр. 6), другой конец – к разъёму(ам) **AV IN** Вашего дополнительного монитора/телевизора (в комплект поставки не входит).

При необходимости измените настройку ТВ-системы в системных настройках («Меню» → «AV-выход», стр. 15).

Подключение через HDMI-разъём

Подключите один конец кабеля HDMI → mini-HDMI (не входит в комплект поставки) к разъёму **mini-HDMI** (5) (стр. 6) на правой боковой панели устройства, другой конец – к разъёму **HDMI** внешнего дополнительного монитора/телевизора (в комплект поставки не входит).

При необходимости измените настройку ТВ-системы в системных настройках («Меню» → «AV-выход», стр. 15).

Примечание. При подключении через HDMI-разъём, изображение выводится на внешний монитор/телевизор только в режимах просмотра видеозаписей и фотоснимков (стр. 12).

Основные

Матрица камеры	CMOS, 2 Мпикс
Максимальный угол обзора камеры	110° (при разрешении 1080p)
Затвор фотокамеры	электронный
Расстояние фокусировки объектива	12-14 м
Система цветности	NTSC/PAL
Тип микрофона	встроенный
Датчик ускорения (G-сенсор)	встроенный
Аккумулятор	Li-ion, 370 мАч/ч, 3,7 В
Время работы от встроенного аккумулятора	15 мин. (при температуре окружающей среды 22 °C)
Габаритные размеры	119×67×38 мм
Вес	100 г
Диапазон рабочих температур	-10...+50 °C
Диапазон температур хранения	-20...+60 °C
Допустимая влажность при работе	10 – 80%

Форматы файлов

Видео	AVC
Фото	JPEG (2 Мпикс.)

Разрешение видео

HD 1080p	1920×1080, 30 fps, 14 Мб/с
HD 720p	1280×720, 30 fps, 14 Мб/с
VGA	640×480, 30 fps, 1,2 Мб/с

Подключение внешних устройств и карт памяти

Слот для подключения карт памяти	microSD (до 32 ГБ)
Тип USB-разъёма	mini-B
Разъём аудио/видеовыхода	3,5 мм mini-jack
HDMI-разъём	Mini-HDMI

Экран

Тип	TFT LCD, сенсорный
Диагональ	2,7" (68 мм)
Формат	4:3
Разрешение	480×240

Примечание. Технические характеристики и внешний вид устройства могут быть изменены производителем без предварительного уведомления.

Технические допуски на возможные незначительные дефекты изображения

Жидкокристаллическая панель состоит из множества точек, называемых пикселями. Пиксель состоит из трех субпикселей основных цветов – красного, зелёного и синего, расположенных по горизонтали. Появление на ЖК-панели небольшого количества дефектных пикселей (постоянно светящихся одним цветом) объясняется огромным общим количеством пикселей и сложностью технологического процесса. Минимизация подобных дефектов достигается тщательным контролем качества производства ЖК-панелей, регламентированного требованиями стандарта ISO 13406-2.

ЖК-панель устройства условно разделяется на 2 зоны, «А» и «Б», как показано на рисунке справа, и подлежит бесплатной замене в течение гарантийного срока, если число пикселей, постоянно светящихся одним цветом, превышает любое число пикселей, указанное в таблице.

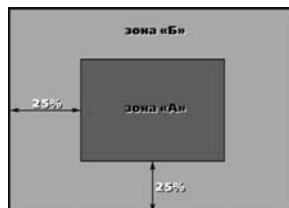

Цвет пикселя	Зона «А»	Зона «Б»
Белый	0	0
Чёрный	3	6
Цвет субпикселя		
Синий	3	6
Красный	3	6
Зелёный	3	6
Всего	3	6

Эксплуатация устройства, неисправности и их устранение

В этой разделе приведены рекомендации по решению возможных проблем, возникающих во время эксплуатации устройства.

Примечание. Если возникшую проблему невозможно устранить, руководствуясь приведёнными ниже рекомендациями, обратитесь в сертифицированный сервисный центр.

Перезагрузка системы

Если устройство перестало функционировать надлежащим образом, возникают зависания системы, нет отклика на нажатие кнопок, необходимо выполнить перезагрузку устройства. Для этого нажмите шариковой ручкой или подобным заострённым предметом кнопку (10) (стр. 6) на задней панели устройства.

Возможные неисправности и методы их устранения

Неисправность	Причина	Устранение
Низкое качество изображения	Загрязнён объектив встроенной камеры	Протрите объектив видеокamеры мягкой безворсовой тканью или специальной грушей (карандашом) для чистки объективов
	Загрязнено ветровое стекло автомобиля	Очистите ветровое стекло автомобиля
На карте памяти microSD отсутствуют видеозаписи поездки	Карта памяти неисправна или ниже 6 класса	Используйте исправную карту памяти 6 класса и выше
Устройство не производит видео- и фотосъёмку, на дисплее отображается надпись «Память заполнена»	Недостаточно свободного места на карте microSD	Поменяйте в настройках разрешение видео, смените карту памяти на другую, либо отформатируйте её, включите циклическую запись, удалите ненужные видеозаписи и фотоснимки
Устройство не реагирует на нажатия иконок	Ошибка системы устройства	Нажмите кнопку перезагрузки системы (10) (стр. 6) на задней панели устройства для перезагрузки
Возникают проблемы с синхронизацией устройства и компьютера	Компьютер или устройство не включены	Перед началом синхронизации убедитесь, что компьютер и устройство включены
	Ненадёжный контакт соединительного кабеля	USB-кабель должен быть надёжно подключён к компьютеру и устройству. Настоятельно не рекомендуется использовать USB-хаб
	Ошибка системы устройства	Нажмите кнопку перезагрузки системы (10) (стр. 6) на задней панели устройства, затем заново подключите USB-кабель к устройству
	USB-порт компьютера неисправен или к нему нет доступа	Подключите устройство к другому USB-порту компьютера или ноутбука
Мерцание экрана	Заряд аккумулятора – не больше 10-15%	Зарядите аккумулятор

Для безопасного управления автомобилем

- Для безопасного использования функций устройства, пожалуйста, не забывайте выполнять требования Правил дорожного движения Российской Федерации. Помимо этого старайтесь соблюдать очевидные правила обращения с Вашим автомобилем, как источником повышенной опасности. Эти правила, в первую очередь, определяются риском причинения вреда для жизни или здоровья третьих лиц, причинения вреда их имуществу, домашним животным или окружающей среде.
- Просмотр видео во время движения категорически запрещён во избежание возникновения ДТП. Если Вы желаете просматривать видеоматериалы на экране устройства или на внешнем дополнительном мониторе/телевизоре, необходимо перед просмотром припарковать автомобиль в безопасном месте. Для просмотра видеочастей и изображений на экране устройства после окончания движения обязательно устанавливайте рычаг управления автоматической трансмиссии в положение «PARK», а рычаг переключения ручной коробки передач – в нейтральное положение.
- Всегда ставьте автомобиль на стояночный тормоз, который должен находиться в исправном состоянии и исключать возможность движения автомобиля.
- Всегда паркуйте автомобиль на открытой, хорошо проветриваемой площадке.
- Не осуществляйте какие-либо операции управления устройством, которые могут отвлечь Вас от управления автомобилем.

Хранение, транспортирование, ресурс, утилизация

Устройство рекомендуется хранить в складских или домашних условиях по группе «Л» ГОСТ 15150 и при необходимости транспортировать любым видом гражданского транспорта в имеющейся индивидуальной потребительской таре по группе «Ж2» ГОСТ 15150 с учетом ГОСТ Р 50905 п. 4.9.5. Место хранения (транспортировки) должно быть недоступным для попадания влаги, прямого солнечного света и должно исключать возможность механических повреждений.

Срок службы устройства – 2 года. Устройство не содержит вредных материалов и безопасно при эксплуатации и утилизации (кроме сжигания в непригодных условиях).

Гарантии поставщика

Устройство PROLOGY iReg-6250GPS соответствует утверждённому образцу. При соблюдении владельцем правил эксплуатации, изложенных в настоящем Руководстве пользователя, устройство обеспечивает безопасность в полном объёме требований настоящего законодательства, не оказывает вредного воздействия на окружающую среду и человека и признано годным к эксплуатации.

Устройство имеет гарантийный срок эксплуатации 12 месяцев с момента покупки без учёта времени пребывания в ремонте при соблюдении правил эксплуатации. Право на гарантию даётся при заполнении сведений прилагаемого гарантийного талона.

Гарантийные обязательства не распространяются на перечисленные ниже принадлежности изделия, если их замена предусмотрена конструкцией и не связана с разборкой изделия: кронштейн, автомобильный адаптер 12-24 В для подключения к разъёму прикуривателя, USB-кабель, компакт-диск с ПО, документацию, прилагаемую к изделию.

Расшифровка даты выпуска устройства, указанной в серийном номере

12-значный серийный номер устройства указывается под штрих-кодом на упаковке, а также на стикере, который клеится на корпус изделия.

Для того, чтобы узнать информацию о дате выпуска устройства, достаточно расшифровать 5 и 6 знак из 12-значного серийного номера. Пример расшифровки приведён ниже:

1AAA**DA**000001

- A** – месяц выпуска (A – январь, B – февраль, C – март, D – апрель, E – май, F – июнь, G – июль, H – август, I – сентябрь, J – октябрь, K – ноябрь, L – декабрь)
 - D** – год выпуска (0 – 2010, 1 – 2011, 2 – 2012 и т. д.)
- Данное устройство выпущено в январе 2010 года.