



# PROLOGY

Модель  
MDD-702L

Автомобильный мультимедийный центр



Руководство пользователя



Руководство пользователя определяет порядок установки и эксплуатации моторизованного монитора, FM/СВ/УКВ - приёмника и проигрывателя DVD/MPEG4/VCD/CD/MP3/WMA/JPEG форматов в автомобиле с напряжением бортовой сети 12 В. Установку устройства рекомендуется производить с привлечением специалиста по электрооборудованию автомобилей.

Самостоятельное вскрытие устройства, механические повреждения и нарушение порядка эксплуатации могут привести к его неисправностям и к лишению права на гарантийное обслуживание.

При покупке устройства требуйте проверки его работоспособности путем демонстрации качества изображения и звукового сопровождения. Убедитесь, что в гарантийном талоне на устройство поставлен штамп магазина, разборчивая подпись и дата продажи.

Прежде чем включить устройство, внимательно ознакомьтесь с настоящим Руководством по эксплуатации, с элементами управления.

### **Назначение**

Автомобильный мультимедийный центр PROLOGY MDD-702L оснащен жидкокристаллическим дисплеем с размером экрана по диагонали 177 мм. Такой дисплей обеспечивает минимальное потребление энергии и полное отсутствие вредного для здоровья гамма-излучения.

Устройство обеспечивает:

- Совместимость с форматами DVD/DVD-VIDEO/MPEG4/VCD/CD/MP3/WMA/JPEG.
- Отображение цветных видеопрограмм в системах цветности PAL/NTSC со встроенного проигрывателя.
- Прием радиостанций в диапазонах FM/СВ/УКВ
- Воспроизведение звукового сопровождения через внешние дополнительные громкоговорители или через линейные аудиовыходы.

## Функции центра

- Моторизованный широкоформатный ЖК-монитор размером 7" (177 мм)
- Системы цветности PAL/SECAM/NTSC
- Интерактивная сенсорная панель управления с графическим интерфейсом
- Встроенный DVD/VCD/CD/MP3-проигрыватель
- Максимальная выходная мощность 4 x 50 Вт
- Память на 48 радиостанций 24 FM, 12 УКВ, 12 СВ.
- Дистанционное управление
- Экранное меню
- Отдельный ЖК-дисплей для индикации режимов работы
- 2 видеовыхода
- Аудиовход
- Линейные аудиовыходы RCA
- Электронная регулировка параметров звука и изображения
- Стандартный монтажный размер DIN

## Комплект поставки

Автомобильный мультимедийный центр PROLOGY MDD-702L	1 шт.
Пульт дистанционного управления	1 шт.
Соединительные кабели	1 комплект.
Монтажный комплект	1 шт.
Протирающая тряпочка	1 шт.
Рамка передней панели	1 шт.
Кожух	1 шт.
Настоящее Руководство пользователя	1 шт.
Гарантийный талон	1 шт.
Индивидуальная потребительская тара	1 комплект.

## Основные технические характеристики

### Общие

Напряжение питания	12 В постоянного тока
Предельные значения напряжения питания	11 - 16 В.
Полярность источника питания	Только системы с заземлением отрицательного полюса батареи.
Номинал встроенного предохранителя	10 А.
Сопrotивление линейного выхода	200 Ом.
Подходящее сопротивление динамиков	4-8 Ом.
Напряжение линейного выхода	2 В.
Установочные размеры устройства (ШxВxГ)	178 x 51 x 178 мм.

### Монитор

Тип дисплея	жидкокристаллический.
Способ управления	активная матрица TFT.
Диагональ экрана	7" (178 мм.)
Яркость	350 кд/м <sup>2</sup>
Разрешение дисплея	336,960 pix, 480×234
Контрастность	300:1
Углы обзора	
влево/вправо	60°/60°
вверх/вниз	30°/60°

### DVD/CD проигрыватель

Размер дисков	12 см (5")
Система телевизионного сигнала	PAL/SECAM/NTSC
Глубина разделения стереоканалов, не менее	65 дБ (1 кГц)
Частотная характеристика	10 Гц - 20 кГц (-3 дБ)
ЦАП-преобразователь	6 каналов по 24 бит

### FM приемник

Диапазон частот	65 – 74 МГц, 87,5 – 108,0 МГц
Полезная чувствительность (при отношении С/Ш 30 дБ)	8,5 дБф
Чувствительность (при отношении С/Ш 50 дБ)	10 дБф
Глубина разделения стереоканалов, не менее	40 дБ (1 кГц)
Частотная характеристика	30 Гц - 13 кГц (-3 дБ)

## АМ приемник

Диапазон частот соответствует СВ	530кГц – 1710кГц
Чувствительность (при отношении С/Ш 20 дБ)	22 дБ (мкВ)
Частотная характеристика	30 Гц – 2,2 кГц (-3 дБ)

## Аудиосекция

Выходная мощность	4 x 17 Вт (4 Ом), искажения + шум < 1%
Частотная характеристика	20 Гц - 20 кГц (-3 дБ)
Отношение сигнал-шум	80 дБ (при 1Вт, 4Ом)
Максимальная мощность	4 x 50 Вт (4 Ом)
Номинальное сопротивление динамиков	4 Ом
Входное сопротивление аудиовхода	10 кОм

## Для безопасного и эффективного использования устройства

- Данное изделие является технически сложным товаром и относится к бытовой радиоэлектронной аппаратуре. По Общероссийскому классификатору продукции и услуг Устройство относится к группировке 3230115 “Устройства радиоприемные комбинированные прочие” (часть IV ОКДП).
- Монтаж и эксплуатация данного устройства должны осуществляться в соответствии с настоящим Руководством. Монтаж устройства осуществляется в штатное место в панели приборов автомобиля, подключение и настройка изделия популярно изложены в Инструкции по установке и могут быть произведены потребителем в полном объеме самостоятельно. Однако завод-изготовитель настоятельно рекомендует Вам поручить проведение указанного комплекса работ сервисному центру, сертифицированному по ГОСТ Р 51709-2001 (ОКУН 017613) - установка на легковой автомобиль дополнительного электрооборудования, сигнализаций и др. (далее – сертифицированный сервисный центр).
- Для подачи питания на данное устройство может использоваться только источник питания с напряжением +12В постоянного тока; отрицательная клемма аккумуляторной батареи должна быть соединена с "массой".
- Перед установкой устройства, пожалуйста, полностью прочитайте данную Инструкцию. Установка устройства требует подключения ко многим штатным системам автомобиля. Автомобили имеют низковольтные или мультиплексные системы, которые могут быть повреждены при использовании низкоомных проверочных приборов, например, проверочных ламп или логических пробников (которые используются для тестирования компьютеров). Для проверки всех штатных цепей автомобиля перед подключением устанавливаемого устройства используйте только высококачественный цифровой мультиметр.
- Не пытайтесь в случае поломки открыть корпус устройства и отремонтировать его самостоятельно. Если устройство не работает правильно, обратитесь к соответствующему разделу данного Руководства. Ошибки, допущенные при установке и эксплуатации устройства, могут быть иногда приняты

за его неисправность. Если неисправность не устранена, обратитесь в сервисный центр.

- При мойке автомобиля следите, чтобы внутрь устройства не попала вода, так как это может привести к его повреждению. Недопустимо попадание жидкостей в устройство при мойке панели приборов, внутренней части ветрового стекла и/или случайное пролитие жидкости на приборную панель, а также через неплотности моторного щита при мойке моторного отсека, при подаче моющей смеси под давлением, т.к. это может привести к выходу из строя устройства.
- После использования автомобиля на открытом воздухе необходимо пылесосить салон в целях сбора возможных трупов насекомых и непопадания их внутрь устройства и его составных частей. Попадание внутрь устройства и его составных частей насекомых недопустимо.
- Никогда не засовывайте какие-либо предметы внутрь отсека диска устройства, кроме самого диска. Находящиеся внутри устройства узлы могут быть повреждены любыми посторонними предметами.
- Когда устройство не используется, вынимайте из него диск. Не оставляйте удаленный диск в отверстии отсека проигрывателя. Храните диски подальше от прямых солнечных лучей.
- Температура. Устройство может работать неправильно при экстремально высоких или экстремально низких температурах. В таком случае прекратите использовать устройство до тех пор, пока температура не станет нормальной, устройство оборудовано встроенной схемой защиты. Когда температура внутри устройства повышается до определенной величины, схема защиты автоматически останавливает воспроизведение. В этом случае дайте устройству возможность охладиться, а затем снова включите воспроизведение.
- Конденсат. В дождливую погоду или в условиях повышенной влажности, а также в холодное время года сразу же после того, как включен обогреватель (отопитель) салона автомобиля, на оптическом устройстве считывания сигнала расположенном внутри устройства может сконденсироваться влага. В случае возникновения конденсации влаги устройство не сможет считывать информацию с диска и, следовательно, будет работать неправильно. Для устранения такой неисправности извлеките из устройства диск и подождите, пока сконденсировавшаяся влага не испарится (около часа).
- "Перескакивание" воспроизведения. Когда автомобиль движется по неровной дороге, по дороге с поврежденным покрытием или по бездорожью, при воспроизведении аудио/видео файлов могут появляться пропуски звучания и/или воспроизводимого изображения. Рекомендуется снизить скорость и плавно преодолевать препятствия, для исключения перескакивания воспроизведения. Частые поездки в режимах движения по дороге с поврежденным покрытием или по бездорожью могут привести к механическим повреждениям (обрыву) резиновых демпферов проигрывателя, расположенного внутри устройства.
- Очистка. Не пытайтесь очищать устройство с помощью каких-либо химических веществ, так как это может привести к ухудшению его внешнего вида. Для очистки корпуса устройства используйте только чистую и сухую тряпку.





- Для того чтобы избежать повреждения жидкокристаллического монитора следите за тем, чтобы внутрь монитора не попала вода или какие-либо напитки (жидкости). В случае попадания жидкости внутрь жидкокристаллического монитора выключите питание, отключите предохранитель цепи питания и как можно скорее обратитесь с устройством в сервисный центр.
- Следите за тем, чтобы внутрь жидкокристаллического монитора через вентиляционные отверстия не попадали металлические или легко воспламеняющиеся предметы.
- Никогда не прикасайтесь к монитору во время автоматических перемещений. Не пытайтесь изменить положение монитора вручную.

#### **Для безопасного управления автомобилем:**

- Для безопасного использования функций устройства, пожалуйста, не забывайте выполнять требование Правил дорожного движения Российской Федерации. Помимо этого старайтесь соблюдать очевидные правила обращения с Вашим автомобилем, как источником повышенной опасности.
- Эти правила, в первую очередь, определяются риском наступления вреда для жизни или здоровья третьих лиц, причинения вреда их имуществу, домашним животным или окружающей среде.
- Если водитель автомобиля хочет просматривать видеоматериалы на экране устройстве, необходимо перед просмотром припарковать автомобиль в безопасном месте.
- Обязательно устанавливайте рычаг управления автоматической трансмиссии в положение «PARK», а рычаг переключения ручной коробки передач – в нейтральное положение.
- Всегда ставьте автомобиль на стояночный тормоз, который должен находиться в исправном состоянии и исключать возможность движения автомобиля.
- Всегда паркуйте автомобиль на открытой, хорошо проветриваемой площадке.
- Поддерживайте относительно низкий уровень громкости, чтобы во время движения иметь возможность слышать все, что происходит вокруг автомобиля.
- Не меняйте диски, не регулируйте громкость и не осуществляйте какие-либо другие операции управления устройством, которые могут отвлечь Вас от управления автомобилем.

## Воспроизводимые диски

Проигрыватель центра может воспроизводить следующие диски

Тип диска и логотип	Размер диска	Максимальное время воспроизведения
DVD Video 	5 дюймов (12 см)	Приблизительно 133 минуты (SS/SL) Приблизительно 242 минуты (SS/DL) Приблизительно 266 минут (DS/SL) Приблизительно 484 минуты (DS/DL) SS = односторонний, DS = двухсторонний, SL = однослойный, DL = двухслойный
Video CD  или 	5 дюймов (12 см)	Приблизительно 74 минуты.
Audio CD 	5 дюймов (12 см)	Приблизительно 74 минуты.
MP3 	5 дюймов (12 см)	Приблизительно 500 минут.

Также поддерживаются форматы: DVD-VIDEO, DVD-R/RW, DVD+R/RW, CD-R, CD-RW, CD-DA, CD-ROM.

### Не воспроизводятся

- WMA файлы, защищённые DRM (Digital Rights Management)
- Диски, записанные с помощью пакетной записи
- ACC
- WAV
- WMV
- JPG
- DivX
- AVI

- MPG
- MP3 PRO
- MP3 плейлисты

### Поддерживаемые форматы записи дисков

- Формат записи: ISO 9660 (Level 1 или Level 2), ISO 9660 + Joliet или ISO 9660 + Romeo.
- Файлы должны иметь расширение .mp3, .wma.
- Должна быть произведена "финализация" диска.
- Мультисессионные диски
- Битрейт  
MP3: 40 Кбит/с~320 Кбит/с (предпочтительно 128 Кбит/с)  
WMA: 40 Кбит/с~192 Кбит/с (предпочтительно 64 Кбит/с)
- Максимальное количество файлов – 1500
- Максимальная глубина вложенности папок (включая корневую папку): 8
- В названии папки/файла поддерживаются латинские буквы A-Z, цифры 0-9, символ “\_”. Некоторые типы шрифтов могут отображаться некорректно.
- MPEG – 1/2 аудио уровень -3
- Частота дискретизации: 32-48 КГц (предпочтительно 44.1 КГц)

**Примечание:** Воспроизведение дисков CD-R/RW и DVD-R/RW зависит от параметров сделанной на них записи.

### Номер региона (номер регионального ограничения)

Номер региона данного проигрывателя "5".



### Значения символов, указываемых на дисках

Символ	Значение
	Количество языков звукового сопровождения, записанных на диске. Данный диск имеет 8 языков звукового сопровождения.
	Количество языков субтитров, записанных на диске. Субтитры данного диска записаны на 32 языках.
	Количество ракурсов (камер), записанных на диске. Видеозапись данного диска имеет 9 ракурсов.
	Поддерживаемые форматы экрана. LB – Letter Box, PS - Pan / Scan
	Региональный код DVD-диска.

## Региональные коды

Для DVD-дисков весь мир делится на 6 регионов. DVD может воспроизводиться только если номер регионального ограничения диска совпадает с номером региона.

Код	Регионы
1	США, Канада, Восточные острова Тихого океана.
2	Япония, Западная Европа, Северная Европа, Египет, Южная Африка, Центральный Восток.
3	Тайвань - Китай, Гонконг – Китай, Южная Корея, Таиланд, Индонезия, Юго-восточная Азия.
4	Австралия, Новая Зеландия, Центральная и Южная Америка, Южные острова Тихого океана/Океания.
5	Россия, Монголия, Индия, Центральная Азия, Восточная Европа, Северная Корея, Северная Африка, Северо-Западная Азия.
6	Китай.

## Меры предосторожности при обращении с дисками

Грязь, пыль, царапины и искривление диска могут привести к "перескакиванию" звучания во время воспроизведения и ухудшению качества звука и изображения. При обращении с дисками соблюдайте следующие меры предосторожности:

- Для удаления следов пальцев и пыли с рабочей поверхности диска (той стороны, на которой нет надписей) протирайте ее мягкой тряпкой. В отличие от обычных грампластинок цифровые диски не имеют канавок, в которых собирается пыль и микроскопические частицы, поэтому для практически полного удаления загрязнения с поверхности таких дисков достаточно протереть их мягкой тряпкой. Протирайте диски прямо от центра к краям. Небольшие пылинки или слабые пятна не будут оказывать какое-либо влияние на качество воспроизведения.
- Никогда не используйте для очистки дисков химические вещества, например, аэрозоли для грампластинок, антистатические аэрозоли или жидкости, бензин или растворители. Такие химические вещества способны необратимо повредить пластмассовую поверхность диска.
- После использования обязательно помещайте диски в их коробки. Это позволит избежать появления на поверхности дисков больших царапин, способных вызвать "перескакивание" звучания при воспроизведении.
- Не подвергайте диски в течение продолжительного времени воздействию прямых солнечных лучей, высокой влажности или высокой температуры. Длительное воздействие высокой температуры может привести к короблению и искривлению диска.
- Никогда не приклеивайте бумагу и не пишите на любой из сторон диска. Острые наконечники ручек или чернила, используемые в некоторых ручках с войлочным пишущим узлом, могут повредить поверхности диска.
- Никогда не используйте диски с необычным очертанием, например, имеющим форму сердечка, восьмиугольника и т.д. Использование таких дисков может привести к сбоям в работе проигрывателя.
- Хотя в магазинах в качестве принадлежности диска продается специальная защитная пленка, ее использование может привести к сбоям в работе проигрывателя. Использование такой пленки абсолютно недопустимо.

## Установка устройства

- Для установки проигрывателя выберите такое место, где он не будет мешать водителю нормально управлять автомобилем.
- Перед окончательной установкой устройства временно подключите к нему все провода и убедитесь, что все соединения сделаны правильно и система работает нормально.
- Используйте только прилагающиеся к устройству крепежные изделия. Только в этом случае установка будет надежной и безопасной. Использование деталей, не входящих в комплект устройства, может привести к нарушению его нормальной работы.
- Если установка устройства требует сверления отверстий или любого другого изменения штатных деталей автомобиля, обязательно проконсультируйтесь у ближайшего дилера.
- Устанавливайте проигрыватель таким образом, чтобы он не мог стать причиной ранения водителя или пассажиров во время внезапной остановки или резкого торможения.
- При установке отклонение проигрывателя от горизонтальной плоскости не должно превышать 30°. В противном случае технические характеристики проигрывателя могут отличаться от оптимальных.
- Никогда не устанавливайте устройство там, где оно будет сильно нагреваться, например, от воздействия прямых солнечных лучей или горячего воздуха, поступающего от отопителя салона. Также избегайте мест, в которых устройство будет подвергаться воздействию сильной вибрации или на него будет попадать пыль или грязь.

## Схема установки устройства

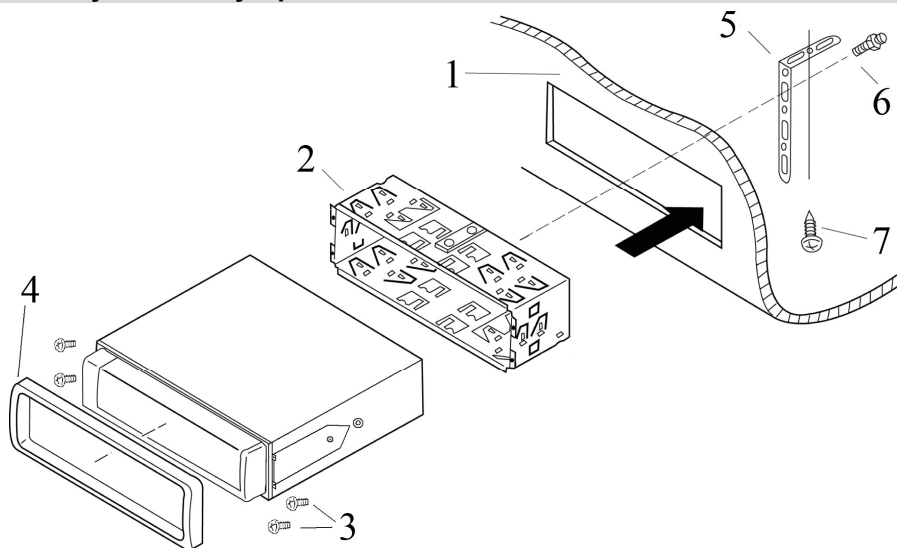

1. Приборная панель автомобиля.

2. Кожух (183 мм × 53 мм)

После установки кожуха монитора в приборную панель автомобиля, выберите на кожухе те металлические язычки, которые соответствуют толщине приборной панели, и отогните их, чтобы зафиксировать кожух на месте.

3. 4 винта.

Вставьте устройство в металлический кожух и закрутите винты в специальных отверстиях по бокам.

4. Декоративная рамка.

5. Металлическая планка.

Для закрепления задней части монитора используйте металлическую планку. Металлическая планка может быть согнута руками под желаемым углом.\*

6. Болт

7. Шуруп

\* **Примечание:** В зависимости от конструкции автомобиля, для закрепления задней части устройства также можно использовать болт и резиновый колпачок. В этом случае планка 5 и шуруп 7 не используются.

# Схема подключения проводов устройства

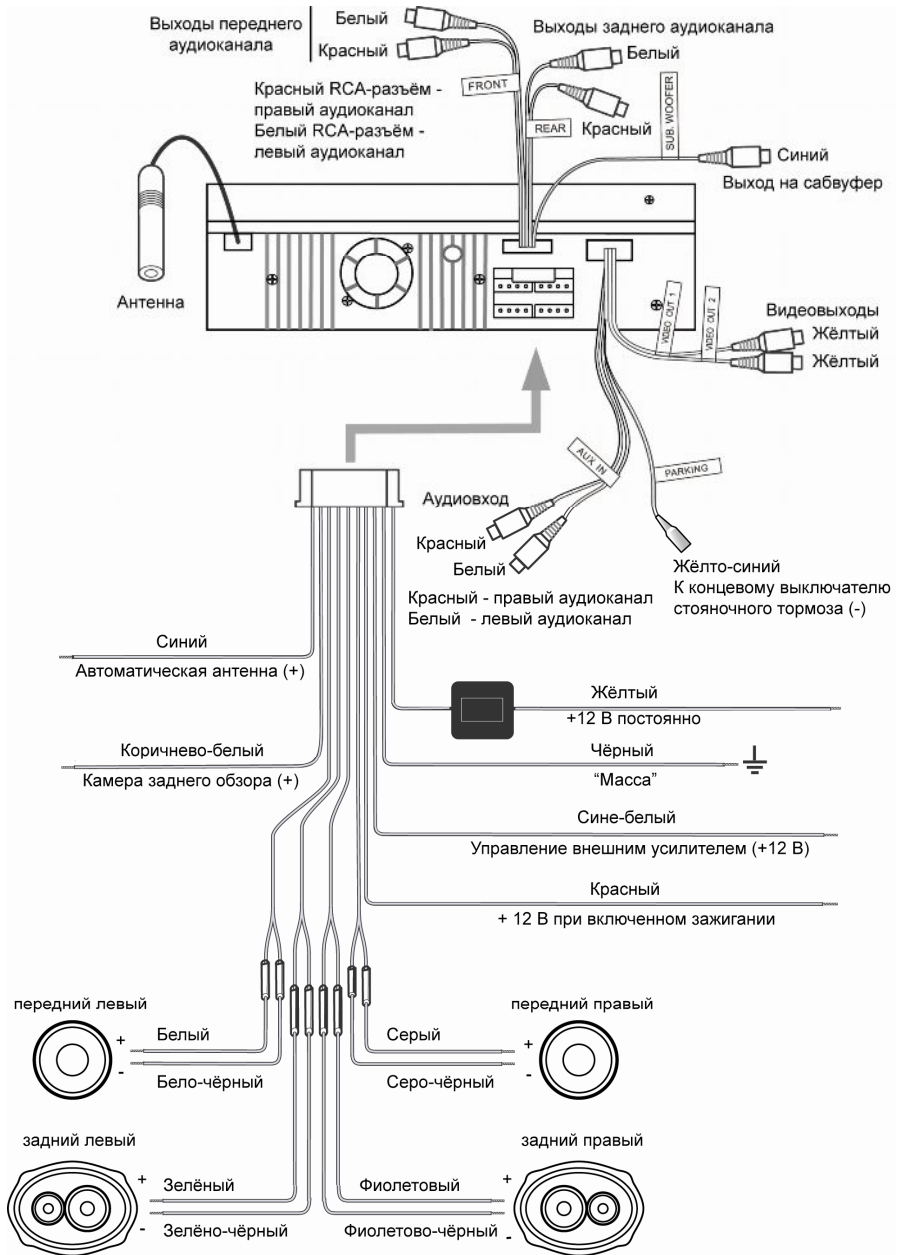

**Внимание!** Неверное подключение DVD-ресивера может привести к его поломке и лишению права на гарантийное обслуживание.

**Внимание!** В данном DVD-ресивере используются усилители мощности, подключенные по мостовой схеме. При подключении динамиков не допускается замыкание проводов на массу автомобиля или друг с другом.

**Внимание!** Красный провод DVD-ресивера должен быть подключен к цепи зажигания во избежание разряда аккумуляторной батареи автомобиля при продолжительной стоянке.



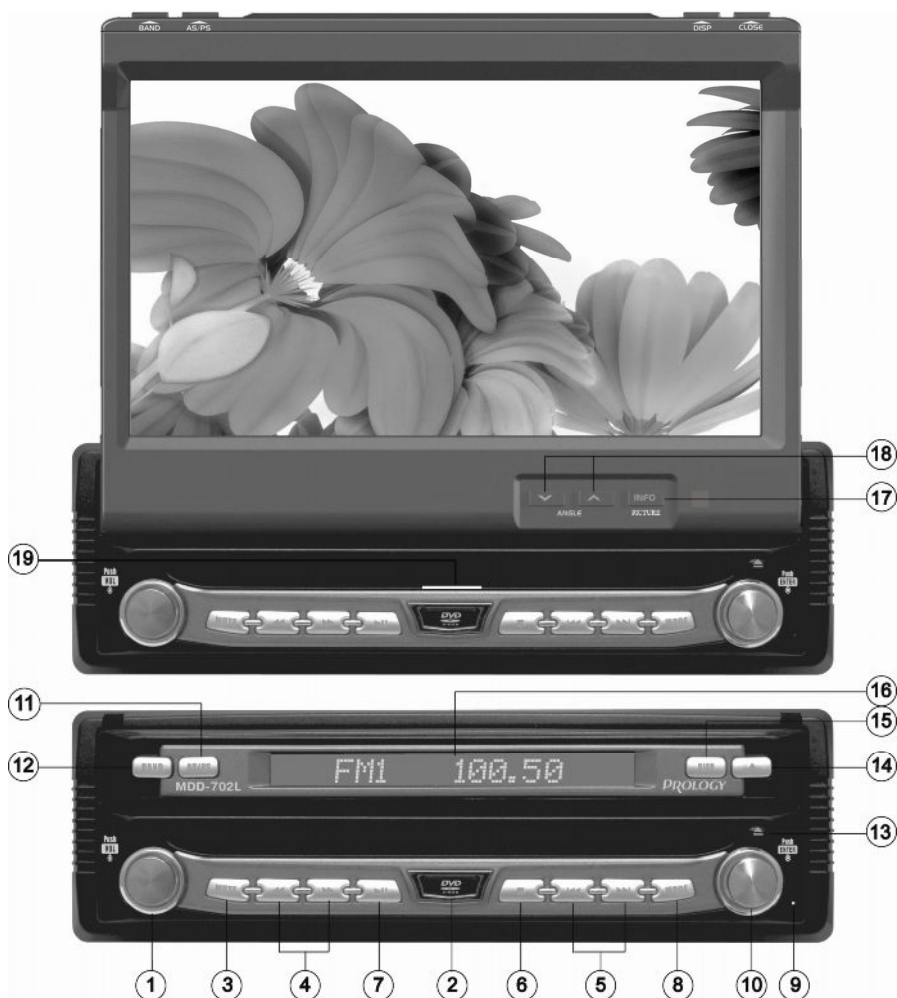

## Элементы управления на мониторе и передней панели

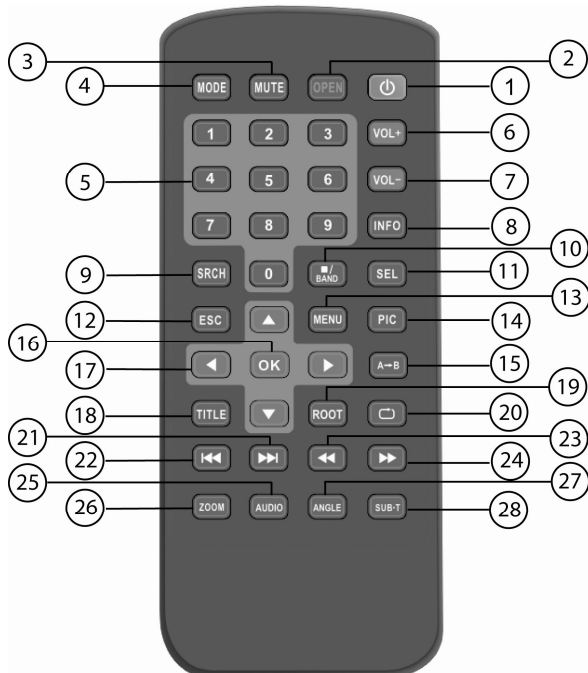

1. Вращающийся регулятор громкости, параметров звука и выключатель питания **VOL**.
2. Окно ИК–приёмника сигналов пульта ДУ.
3. Кнопка отключения/включения звука **MUTE**. Изменение громкости и любая другая операция с аудио настройкой автоматически отменяет режим отключения звука.
4. Кнопки ускоренного воспроизведения в прямом/обратном направлении **◀/▶**. Пошаговая настройка частоты радиоприёмника.
5. Кнопки перехода к предыдущему/следующему треку **◀◀ / ▶▶**. В режиме радиоприёмника - автоматический поиск радиостанций в направлении уменьшения/увеличения частоты.
6. Кнопка остановки воспроизведения **■**.
7. Кнопка паузы/возобновления воспроизведения **▶||**.
8. Кнопка выбора источника сигнала **MODE**.
9. Кнопка сброса всех настроек **RESET**.
10. Вращающийся регулятор управления, "Ввод", вход в Главное меню.
11. Кнопка автоматического сохранения настройки на радиостанции в памяти проигрывателя и сканирования предварительно настроенных радиостанций **AS/PS**.
12. Кнопка выбора FM/AM диапазона **BAND**.
13. Кнопка извлечения диска **▲**.
14. Кнопка открывания и закрывания монитора **▲**.
15. Кнопка переключения режима отображения на вспомогательном ЖК-дисплее **DISP** (работает только при закрытом мониторе).
16. Вспомогательный ЖК-дисплей.
17. Нажмите кнопку **INFO** для отображения информации в режиме воспроизведения DVD. Нажмите и удерживайте кнопку для входа в режим настройки параметров изображения.
18. Кнопки управления углом наклона TFT-экрана **∨/∧ /ANGLE**.
19. Индикатор состояния дисководов: красный - диск загружен, белый - диск отсутствует.

## Элементы управления на пульте дистанционного управления



1. Кнопка включения/выключения питания .
2. Кнопка открывания/закрывания TFT-монитора **OPEN**.
3. Кнопка отключения/включения звука **MUTE**.
4. Кнопка выбора источника сигнала **MODE**.
5. Кнопки цифрового ввода **0..9**.
6. Кнопка увеличения уровня громкости **VOL+**.
7. Кнопка уменьшения уровня громкости **VOL-**.
8. Кнопка отображения информации о воспроизведении **INFO**.
9. Кнопка перехода к названию/части/треку в режимах DVD/VCD **SRCH**.
10. Кнопка выбора FM/AM диапазонов в режиме радиоприёмника. Остановка воспроизведения - в других режимах  / **BAND**.
11. Кнопка выбора аудионастроек **SEL**.
12. Кнопка выхода из текущего меню **ESC**.
13. Кнопка вызова главного меню проигрывателя **MENU**.
14. Кнопка настройки параметров изображения **PIC**.
15. Кнопка повторного воспроизведения произвольного фрагмента записи **A-B**.
16. Кнопка остановки/возобновления воспроизведения **OK**. Подтверждение выбора.
17. Кнопки перемещения курсора   .

18. Кнопка перехода к началу DVD-диска **TITLE**.
19. Кнопка входа в основное меню DVD-диска, и управление режимом PBC VCD-диска **ROOT**.
20. Кнопка включения режима повторного воспроизведения .
21. Кнопка перехода к следующей части/треку **▶▶▶**. В режиме радиоприёмника - автоматический поиск в сторону возрастания частоты.
22. Кнопка перехода к предыдущей части/треку **◀◀◀**. В режиме радиоприёмника - автоматический поиск в сторону убывания частоты.
23. Кнопка включения ускоренного воспроизведения в обратном направлении **◀◀**.
24. Кнопка включения ускоренного воспроизведения в прямом направлении **▶▶**.
25. Кнопка выбора режима воспроизведения Stereo/Mono MP3/VCD диска **AUDIO**.  
Выбор языка сопровождения DVD-диска.
26. Кнопка включения режима увеличения изображения **ZOOM**.
27. Кнопка выбора угла воспроизведения DVD-диска **ANGLE**.
28. Кнопка выбора языка субтитров **SUB-T**.

### Использование пульта дистанционного управления

- При первом использовании пульта извлеките изоляционную лентку из отсека батарейного модуля, потянув за выступающий конец.
- При использовании пульта дистанционного управления направляйте его на встроенный ИК-приёмник сигналов ДУ.
- Дальность действия пульта дистанционного управления составляет 4-5 метров.
- Отклонение по горизонтали от прямого направления на ИК-приёмник не должно превышать 25°.

### Установка батареек в пульт дистанционного управления

1. Извлеките батарейный модуль, расположенный в нижнем торце пульта дистанционного управления, нажав на выступ и потянув, как показано на рисунке.
2. Установите новую батарейку, правильно расположив контакты "+" и "-". Затем вставьте батарейный модуль в пульт до щелчка. Подходящий тип литиевых батареек - CR2025.



### Осторожно:

- Никогда не используйте металлический пинцет или другой подобный инструмент для того, чтобы держать батарейку. Это может привести к короткому замыканию.
- Никогда не разбирайте батарейки, не подвергайте их сильному нагреванию и не кладите их в воду, так как это может привести к их взрыву.
- Когда заряд батареек израсходован, они должны быть утилизированы в соответствии с местными законами.

## Интерактивная сенсорная панель управления с графическим интерфейсом

Данное устройство оборудовано сенсорным интерактивным дисплеем. Вы можете выбирать функции или регулировать отдельные параметры, просто прикасаясь к экрану пальцем или пластиковой палочкой.

Для вызова интерактивного экранного меню прикоснитесь к любому месту на экране, когда устройство включено и монитор открыт.

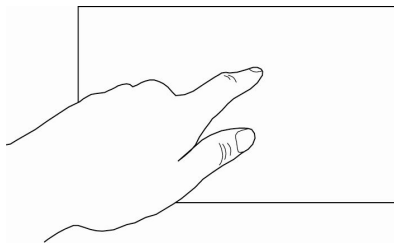

**Примечание:** В режиме радиоприёмника сенсорное экранное меню выводится на экран постоянно и не может быть отключено.

### Внимание!

- Не дотрагивайтесь до монитора во время его открытия или закрытия. Это может привести к поломке механизма и лишению права на бесплатное гарантийное обслуживание.
- Если движение монитора было заблокировано каким-либо внешним воздействием или преградой, то *защитный механизм* автоматически заблокирует монитор в текущем положении, во избежание поломок выдвигного механизма и возможных проблем с автомобилем.
- Выдвижной механизм монитора “запоминает” последнее его положение. При повторном открытии монитор фиксируется в положении, которое было непосредственно перед последним закрытием монитора.
- Не используйте металлические или остро заточенные предметы для управления сенсорным интерактивным дисплеем. Также не прилагайте чрезмерных усилий при касаниях экрана.

### Сенсорные области управления на мониторе

Сенсорные области доступны в режимах DVD/VCD/DivX.

**A** - Вход в главное меню.

**B** - Отображение информации о воспроизведении.

**C** - Переход к предыдущему фрагменту.

**D** - Переход к следующему фрагменту.

**E** - Отображение сенсорных кнопок управления.

**F** - Отображение меню поиска по времени/названию/части.

<b>A</b>		<b>F</b>
	<b>B</b>	
<b>C</b>	<b>E</b>	<b>D</b>

## Главное Меню

Для входа в ГЛАВНОЕ МЕНЮ выполните любое из следующих действий:

- *На пульте ДУ:* Нажмите кнопку **MENU**
- *На передней панели:* Нажмите на регулятор управления (10)
- *На экране:* Дотроньтесь до области А



Для выбора необходимой опции меню коснитесь ее изображения на экране.

## Меню настроек системы

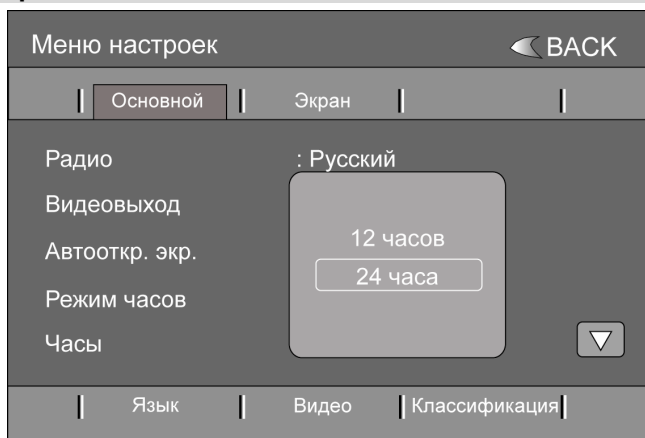

### Навигация по меню, выбор опций

- Используйте кнопки перемещения курсора на пульте ДУ. Текущая выбранная опция окрашена жёлтым цветом.
- Вращайте регулятор управления (10).
- Нажимайте на названия пунктов на экране.

- Для отображения второй страницы опций текущего раздела нажмите на кнопку  на экране.

### **Выбор параметра опции (подтверждение выбора)**

- Прикоснитесь до необходимого параметра на экране.
- Нажмите на регулятор (10).
- Нажмите на кнопку **OK** пульта ДУ.

Для выхода из меню нажмите кнопку **MENU** на пульте ДУ или кнопку **BACK** на экране. Если не производить никаких действий в течение 15 секунд, выход из меню происходит автоматически.

## **Меню общих настроек**

### **Радио**

Данная функция позволяет задать диапазон частот, принимаемых для местного региона.

### **Видеовыход**

Данная функция предназначена для управления видеовыходом.

### **Автооткрывание экрана**

Данная функция позволяет задать режим работы монитора после включения зажигания.

**Вкл:** При включении/выключении зажигания монитор будет автоматически открываться/закрываться.

**Выкл:** При включении зажигания монитор будет закрыт до тех пор, пока вы не откроете его вручную с помощью кнопки . Закрытие монитора происходит автоматически после выключения зажигания.

**Ручная:** При включении/выключении зажигания монитор остаётся в своём прежнем положении, открывание/закрывание осуществляется только вручную, с помощью кнопки .

### **Режим часов**

Вывод текущего времени в 12- или 24-часовом формате.

### **Часы**

Данная функция позволяет устанавливать текущее время. Нажмите на поле отображения времени. На экран будет выведена таблица установки времени. Установите значение часов и минут при помощи соответствующих сенсорных кнопок или кнопок цифрового ввода на пульте ДУ.

### **Заводские установки**

Данная функция предназначена для восстановления заводских настроек.

Для этого выберите значение опции “Да”.

На пару секунд экран погаснет и включится снова, за это время все настройки будут установлены в исходное заводское состояние.

### **Язык OSD**

Данная функция позволяет задать язык меню: русский или английский.

## Меню настроек изображения



### **Наклон экрана**

Данная опция позволяет установить угол наклона монитора после его открытия. Всего имеется 5 позиций угла наклона.

### **Скринсейвер**

Данная опция предназначена для включения/выключения хранителя экрана. Если диск долгое время находится в режиме остановки воспроизведения, на экран выводится специальная заставка.

### **Калибровка экрана**

Если произошёл сбой в управлении сенсорным экраном, то есть изображение кнопки на экране не соответствует её действительному расположению, необходимо выполнить операцию калибровки экрана. Для этого выберите значение опции "Да", затем выполните действия, указанные на экране:

1. Нажмите точку А в верхнем левом углу
2. Нажмите точку В в нижнем левом углу
3. Нажмите точку С в нижнем правом углу
4. Нажмите точку D в верхнем правом углу

### **Версия**

Данный пункт меню отображает версию программного обеспечения данного устройства.

## Меню языковых настроек

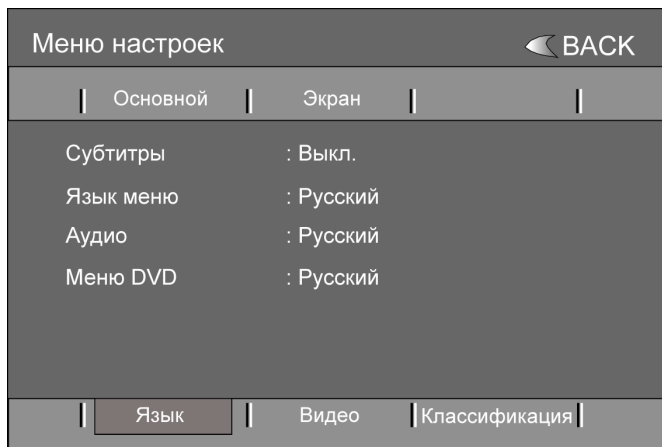

**Субтитры** – данная опция позволяет выбрать язык субтитров или выключить субтитры.

**Язык меню** - данная опция позволяет выбрать язык меню настроек.

**Аудио** - выбор языка звукового сопровождения.

**Меню DVD** – выбор языка OSD меню DVD диска.

## Меню настроек видео

### **Формат ТВ**

Данная функция позволяет выбрать формат экрана.

**16:9** - широкоформатный

**4:3**- нормальный



### **Режим просмотра**

Функция изменения формата изображения на экране:

*Полноэкранный, Оригинальный, Авто подбор, Сканирование.*

## Классификация

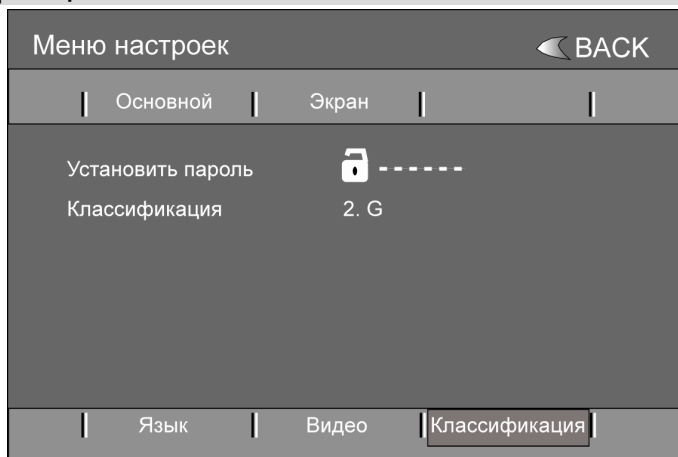

### Установить пароль

Нажмите на "- - -", на экран будут выведены цифровые клавиши. На заводе-изготовителе устанавливается пароль "0000".

После ввода пароля нажмите кнопку **ОК**.

Когда в поле значения пароля выводится символ открытого замка, вы можете ввести любой собственный пароль.

### Классификация

Данный раздел меню позволяет пользователю ограничивать доступ к воспроизведению кинофильмов на данном проигрывателе: от уровня 1 "Защита от детей" до 8 "без ограничений".

Чем меньше значение, тем более строгие ограничения для просматриваемого материала:

- 1 От детей
- 2 G
- 3 PG
- 4 PG-13
- 5 PG-R
- 6 R
- 7 NC-17
- 8

Для того, чтобы иметь возможность изменить значение уровня доступа, в опции "Установить пароль" должен индицироваться символ открытого замка. Для этого в опции следует ввести верный пароль и нажать кнопку **ОК**.

## Общие операции

### Включение устройства

Для включения устройства нажмите кнопку  на пульте ДУ или нажмите на регулятор параметров **VOL** (1) на передней панели.

### Выключение устройства

Для выключения устройства нажмите кнопку  на пульте ДУ, или нажмите и удерживайте регулятор параметров **VOL** (1) на передней панели в течение 2 секунд.

**Примечание:** Операция извлечения диска доступна даже при выключенном питании.

### Открытие и закрытие монитора

Для открытия/закрытия монитора нажимайте кнопку  на передней панели или на пульте ДУ. При попытке просмотра видео во время движения на экран будет выводиться предупреждение до тех пор, пока не будет включен ручной тормоз: " ВНИМАНИЕ! Во время движения экран заблокирован в целях безопасности. Включите стояночный тормоз".

**Внимание!** Не дотрагивайтесь до монитора во время его открытия или закрытия. Это может привести к поломке механизма и лишению права на бесплатное гарантийное обслуживание.

### Настройка угла наклона монитора

Для изменения угла наклона монитора нажимайте кнопки **ANGLE** (18) на корпусе монитора.

### Регулировка уровня громкости

Для регулировки уровня громкости вращайте регулятор параметров **VOL** (1) на передней панели по часовой или против часовой стрелки, или нажимайте кнопки **VOL+** и **VOL-** на пульте ДУ.

### Отключение звука

Для отключения звука устройства нажимайте кнопку **MUTE** на передней панели или пульте ДУ. Для включения звука нажмите кнопку еще раз.

### Регулировка параметров звучания

При закрытом мониторе доступна только регулировка громкости.

При открытом мониторе

1. Для вывода на экран меню настройки звучания нажмите кнопку пульта ДУ **SEL** или нажмите на регулятор (1) на панели.

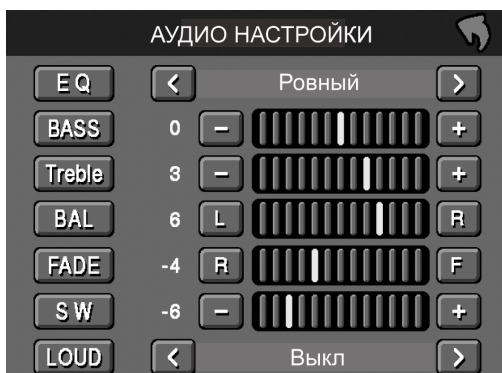

Настройки	Допустимые значения	Примечание
EQ	Пользователь	Эквалайзер (настройка звучания)
	Ровный	
	Джаз	
	Поп	
	Классический	
	Рок	
	Новости	
	Городские	
	Рейв	
	Кино	
	Техно	
BASS	-7 ... +7	Низкие частоты
TREBLE	-7 ... +7	Высокие частоты
BAL	-9 ... +9	Баланс левого-правого каналов
FADE	-9 ... +9	Баланс переднего-заднего каналов
SW	-7 ... +7	Уровень выхода на сабвуфер
LOUD	Выкл / Вкл	Тонкомпенсация

**Примечание:** опции Bass и Treble активны только при установке EQ в пользовательский режим.

2. Для выбора необходимого параметра звучания используйте кнопки перемещения курсора **▼/▲** на пульте ДУ или вращайте регулятор управления (1) на передней панели.

3. Для регулировки выбранного параметра:

- *На пульте ДУ:* Нажимайте кнопки управления курсором **◀/▶**.
- *На передней панели:* Вращайте регулятор параметров (1).
- *На экране:* Нажимайте сенсорные кнопки слева или справа от шкалы выбранного параметра.

4. Для выхода из меню:

- *На пульте ДУ:* Нажмите на кнопку **SEL**.
- *На передней панели:* Нажмите и удерживайте регулятор **VOL** (1).
- *На экране:* Нажмите на сенсорную красную стрелку в правом верхнем углу экрана.

### **Перезагрузка системы**

Для исправления сбоя или ошибки системы, нажмите острым кончиком ручки на кнопку сброса (9), расположенную на передней панели. Данная операция позволяет вернуть всем настройкам меню системы первоначальное состояние, которое было установлено на заводе-изготовителе.

## **Выбор режима работы**

Для выбора необходимого режима работы:

- *На передней панели, на пульте ДУ:* нажимайте кнопку **MODE**. При каждом нажатии на кнопку происходит переключение режимов в следующем порядке:

*TUNER (радиоприёмник) → DVD (проигрыватель дисков) →  
AUX IN (Аудио/видеовход) → ...*

- *На экране:* Докоснитесь до верхнего левого угла экрана для входа в Главное меню, затем нажмите на эконку соответствующего режима.

## **Регулировка параметров изображения**

### С пульта ДУ:

1. Нажмите кнопку **PIC** для входа в режим регулировки яркости и контрастности изображения.
2. Используйте кнопки перемещения курсора **▼/▲** для выбора необходимой опции.
3. Для регулировки значения выбранной опции нажимайте кнопки управления курсором **◀/▶**.
4. Для выхода из меню нажмите кнопку **PIC**.

### На передней панели:

1. Нажмите и удерживайте кнопку **INFO** для входа в режим регулировки яркости и контрастности изображения.
2. Повторно нажимайте кнопку **INFO** для выбора необходимой опции.
3. Для регулировки значения выбранной опции нажимайте кнопки **ANGLE** (18) или вращайте регулятор (1).
4. Для выхода из режима настройки нажмите и удерживайте кнопку **INFO**.

## **Смена режима индикации на вспомогательном дисплее**

Нажимайте на кнопку **DISP** передней панели для смены индикации вспомогательного ЖК-дисплея при закрытом мониторе. Режим отображения меняется между индикацией часов и текущего режима работы.

При закрытом мониторе на вспомогательном дисплее отображается следующая информация:

**LOC** – индикатор режима местного приёма. При выборе дальнего режима приёма (DX) индикатор исчезает.

**ST** – индикатор режима радиоприёмника стерео.

**LOUD** – индикатор работы функции тонкомпенсации.

При нажатиях на кнопку **INFO** отображается время воспроизведения трека, частота радиостанции, информация MP3 ID3, часы и т.п.

## Управление радиоприемником

Для переключения в режим радиоприемника:

- *На передней панели и пульте ДУ:* нажимайте кнопку **MODE**, пока не появится надпись TUNER.
- *На экране:* войдите в Главное меню и нажмите на иконку **TUNER**.



1. Текущий режим работы (радиоприемник).
2. Кнопка выбора диапазона.
3. Индикатор стереоприёма.
4. Текущий диапазон и частота.
5. Текущее время.
6. Индикатор состояния функции тонкомпенсации.
7. Предустановленная характеристика эквалайзера.
8. Кнопка переключения режима отображения экрана.
9. Кнопка выбора местного/дальнего режимов приема.
10. Кнопка прямого выбора радиостанции из памяти радиоприёмника. Нажмите на данную кнопку для вывода на экран цифровой клавиатуры. Введите номер ячейки памяти, затем нажмите **OK**.
11. Кнопка сканирования всех доступных радиостанций в выбранном диапазоне.
12. Кнопка сканирования радиостанций, сохранённых в данном диапазоне.
13. Нажмите и удерживайте данную кнопку для автоматического сохранения 12 самых сильных радиостанций в выбранном диапазоне.
14. Индикатор уровня громкости.
15. Кнопки пошаговой настройки на радиостанции.
16. Кнопки автоматической настройки на радиостанции.

## Выбор диапазона

Нажимайте указанные ниже кнопки для выбора диапазона радиоприемника:

- На пульте ДУ или на передней панели: **BAND**
- На экране:  (2)



Диапазоны радиоприемника выбираются циклически в следующем порядке:

... → FM-1 → FM-2 → FM-3 → AM...

В каждом диапазоне может быть сохранено до 12 радиостанций.

FM1 соответствует диапазону УКВ: 65-74 МГц.







## Ручная настройка на радиостанцию

Для уменьшения или увеличения частоты на один шаг нажимайте кнопки   на экране, пульте ДУ или передней панели.

## Сканирование диапазона

Для автоматического сканирования радиостанций нажмите сенсорную кнопку **SCAN**. В процессе сканирования радиоприемник будет последовательно на 10 секунд настраиваться на каждую сильную радиостанцию данного диапазона. Для остановки поиска нажмите еще раз указанную кнопку.

## Автоматическая настройка на радиостанцию

Для автоматического поиска радиостанции в направлении уменьшения или увеличения частоты нажимайте кнопки   на экране или передней панели. Такие же функции имеют кнопки пульта ДУ   и  .

## Занесение радиостанций в память радиоприемника



Нажмите сенсорную кнопку желаемой ячейки памяти и удержите ее в нажатом положении не менее чем на 3 секунды. В память данной кнопки будет запрограммирована радиостанция, на которую настроен радиоприемник.

Для прослушивания радиостанции, настройка на которую запрограммирована в память проигрывателя, выберите диапазон при помощи кнопки **BAND** (если

необходимо), затем кратковременно нажмите на кнопку предварительной настройки, в памяти которой хранится настройка на желаемую радиостанцию.

#### Выбор сохранённого канала:

- *На передней панели:* вращайте регулятор управления (10), затем нажмите на него для начала прослушивания.
- *На пульте ДУ:*
  1. Нажимайте цифровые кнопки **0 ... 9** (Для ввода двузначных чисел нажмите сначала первую цифру числа, затем вторую).
  2. Нажимайте кнопки **▼/▲** для перехода по списку вниз/вверх, затем нажмите кнопку **OK**.
- *На экране:* нажимайте сенсорные стрелки для перелистывания списка сохранённых станций, затем нажмите на ячейку желаемой станции.

#### **Автоматическое сохранение настройки на радиостанции в памяти радиоприемника**

Для автоматического программирования радиостанций в память радиоприемника:

- *На передней панели:* нажмите и удерживайте кнопку **AS/PS**
- *На экране:* нажмите и удерживайте кнопку **AS**

Начиная с текущего значения частоты и в пределах одного цикла настройки, радиоприемник начнет поиск радиостанций с достаточно мощным сигналом в выбранном диапазоне. Для остановки программирования нажмите еще раз указанные кнопки. После окончания цикла настройка на 12 радиостанций с самым мощным сигналом будет заложена в память кнопок предварительной настройки радиоприемника, заменяя ранее сохраненные радиостанции.

#### **Сканирование предварительно настроенных радиостанций**

Для сканирования предварительно настроенных радиостанций:

- *На передней панели:* кратковременно нажмите кнопку **AS/PS**
- *На экране:* нажмите кнопку **PS**

Во время сканирования радиоприемник будет последовательно на 10 секунд настраиваться на каждую радиостанцию данного диапазона, хранящуюся в памяти устройства. Для остановки сканирования нажмите еще раз указанную кнопку.

#### **Выбор местного или дальнего режимов приема**

Для переключения режимов нажимайте сенсорную кнопку **LOC**. Изначально радиоприемник работает в режиме дальнего приема (DX). В режиме местного приема чувствительность автопоиска немного снижена для наиболее точной настройки на радиостанции, уровень приема которых чрезмерно высок.

## Общие операции управления воспроизведением дисков

### Загрузка и удаление дисков

Вставьте компакт-диск в слот таким образом, чтобы рабочая сторона (сторона, на которую нанесена запись), была обращена вниз. Диск автоматически будет загружен.

Для извлечения диска из проигрывателя нажмите кнопку  на передней панели проигрывателя.

**Примечание:** Если диск не извлекается из слота вследствие сбоя в работе механизма CD-транспорта, нажмите и удерживайте кнопку  в течение 3 секунд для перезагрузки работы механизма.

### Включение режима воспроизведения



Некоторые диски могут автоматически включаться в режим воспроизведения с первой Части (дорожки). Некоторые диски автоматически переходят в меню Названий.



Если на экран монитора выводится **Меню названий** DVD, то для начала воспроизведения с первой Части нажмите кнопку  на передней панели проигрывателя. Для навигации по **Меню названий** диска используйте кнопки перемещения курсора на пульте ДУ, регулятор управления (10) на передней панели или нажимайте сенсорные кнопки на экране. При воспроизведении двухстороннего DVD-диска, вставляйте его первой рабочей стороной вниз. По окончании воспроизведения первой стороны извлеките диск, переверните его и опять загрузите в проигрыватель для воспроизведения второй стороны. Первая и вторая стороны помечаются различным образом на разных дисках.

### Временная остановка воспроизведения



Для временной остановки воспроизведения диска нажмите кнопку  на передней панели проигрывателя или на экране монитора. Для продолжения воспроизведения повторно нажимайте на данную кнопку.

### Остановка воспроизведения диска

Для остановки воспроизведения диска нажмите один раз кнопку  на экране монитора, на передней панели проигрывателя или кнопку  / **BAND** на пульте ДУ. Для продолжения воспроизведения с места остановки нажмите кнопку  на экране или на передней панели.

Во время воспроизведения диска нажмите два раза кнопку  для остановки воспроизведения. После этого нажимайте кнопку  на экране монитора или на передней панели устройства для включения режима воспроизведения с начала диска.

### Ускоренное воспроизведение

Последовательно нажимайте сенсорные кнопки  /  на экране, передней панели, пульте ДУ для ускоренного воспроизведения в прямом/обратном направлении с одной из следующих скоростей: 2x, 4x, 8x, 16x.

## Переход к следующей или предыдущей части (треку)

Нажимайте кнопки **◀◀ / ▶▶** на пульте ДУ или на передней панели во время воспроизведения для перехода к следующей/предыдущей части (треку).

## Операции управления воспроизведением дисков CD-ROM



Надпись внутри диска обозначает, что функция работает только для указанного формата.

После загрузки диска на экран монитора автоматически выводится меню управления воспроизведением:



1. Текущий режим работы.
2. Индикатор, отображающий тип диска.
3. Пауза / возобновление воспроизведения.
4. Индикатор, отображающий формат текущего трека (только для MP3/WMA).
5. Индикатор, отображающий номер текущего трека/общее количество треков на диске.
6. Часы.
7. Время воспроизведения текущего трека.
8. Текущий трек.
9. Кнопка выбора режима отображения экрана.
10. Кнопка управления режимом воспроизведения в произвольном порядке.
11. Кнопка вывода на экран цифровой клавиатуры для ввода номера трека.
12. Кнопка управления режимом повторного воспроизведения.

13. Кнопка управления режимом сканирующего воспроизведения (воспроизведение первых 10 секунд каждого трека по порядку).
14. Кнопка перехода к следующей папке.
15. Кнопка перехода к предыдущей папке.
16. Кнопка остановки воспроизведения.
17. Строка вывода информации (только для MP3/WMA).
18. Индикатор уровня громкости.
19. Кнопки включения режима ускоренного воспроизведения в прямом/обратном направлении.
20. Кнопки перехода к следующему/предыдущему треку.

### **Переход к следующей/предыдущей странице**

*На экране:* нажимайте стрелки вверх/вниз справа от списка файлов.

*На пульте ДУ:* нажимайте кнопки управления курсором ◀/▶.

### **Выбор трека**

*На передней панели:* вращайте регулятор управления (10), затем нажмите на него для начала воспроизведения.

*На пульте ДУ:*

- нажимайте кнопки управления курсором ▼/▲ и кнопку **OK**.
- нажимайте кнопки ◀◀/▶▶.

*На экране:* нажимайте кнопки ◀◀/▶▶, или коснитесь названия желаемого трека.

**Примечание:** Нажмите на кнопку ◀◀ для перехода к началу текущего трека. Нажмите на кнопку ◀◀ 2 раза подряд для перехода к предыдущему треку.

### **Прямой выбор трека по номеру**

*На пульте ДУ:* нажимайте кнопки цифрового ввода **0..9** (Для ввода двузначных чисел нажмите сначала первую цифру числа, затем вторую)

*На экране:* нажмите кнопку  (11). В цифровом табло введите нужное число и нажмите кнопку **OK**.

### **Ускоренное воспроизведение**

Последовательно нажимайте кнопки ◀◀/▶▶ на пульте ДУ, передней панели или на экране для включения режима ускоренного воспроизведения. С каждым нажатием скорость воспроизведения меняется: 2x, 4x, 8x, 16x.

### **Повторное воспроизведение**

Во время воспроизведения нажимайте последовательно кнопку  (12) на экране или пульте ДУ для выбора одного из следующих режимов повторного воспроизведения:



**Повтор одиночный** (повтор текущего трека), **Повтор папки** (повтор текущей папки), **Выключить повтор**.



**Повтор одиночный** (повтор текущего трека), **Выключить повтор.**

### ***Воспроизведение в случайном порядке***

Во время воспроизведения нажимайте последовательно кнопку (10) на экране для включения (появится сообщение "Произвольно") и выключения ("Произвольно выкл.") режима воспроизведения в случайном порядке.

### ***Повторное воспроизведение фрагмента записи А-В***

- Во время воспроизведения нажмите кнопку **А-В** на пульте ДУ для выбора начала фрагмента. На экране появится надпись "**Повт. А -**".
- Затем повторно нажмите кнопку **А-В** для выбора окончания фрагмента. На экране появится надпись "**Повт. А-В**".
- Нажмите кнопку **А-В** третий раз для отключения режима повторного воспроизведения фрагмента записи. На экране появится надпись "**Повт. А-В выкл.**"

### ***Сканирующее воспроизведение***

Во время воспроизведения нажмите кнопку **SCAN** (13) на экране для включения режима воспроизведения первых 10 секунд каждого трека на диске. Нажмите кнопку второй раз для отмены данного режима.

## Операции управления воспроизведением дисков DVD

**Внимание!** При правильном подключении устройства просмотр видео возможен, только если включен ручной тормоз. При попытке просмотра видео во время движения на экран выводится предупреждение до тех пор, пока не будет включен ручной тормоз: "ВНИМАНИЕ! Во время движения экран заблокирован в целях безопасности. Включите стояночный тормоз".

Для вывода на экран меню управления воспроизведением дотроньтесь до области **E** сенсорного экрана (стр. 18).





1. Воспроизведение/Пауза
2. Остановка воспроизведения
3. Ускоренное воспроизведение в обратном направлении
4. Ускоренное воспроизведение в прямом направлении
5. Повторное воспроизведение участка записи
6. Повторное воспроизведение раздела или части
7. Выбор языка аудио сопровождения
8. Переход к меню заглавий диска
9. Выбор языка субтитров

### **Выбор языка субтитров**

Во время воспроизведения диска последовательно нажимайте сенсорную кнопку **SUB.T** на экране или кнопку **SUB-T** пульта ДУ для выбора одного из записанных на диске языков субтитров или для отключения субтитров.

### **Выбор языка синхронного перевода**

Для выбора языка синхронного перевода нажимайте на кнопку   (7) на экране или кнопку **AUDIO** на пульте ДУ.

## **Повторное воспроизведение**

Для выбора режима повторного воспроизведения последовательно нажимайте кнопку  на экране или пульте ДУ: Повтор глав, Повтор заголовка, Выключить повтор.

## **Выбор угла воспроизведения**

Данная функция применима только для фильмов, записанных с разных камер. Для выбора угла воспроизведения нажимайте кнопку **ANGLE** пульта ДУ. При каждом нажатии на кнопку угол съёмки меняется (набор возможных углов воспроизведения зависит от параметров диска).

## **Меню диска**

### Меню названий

Во время воспроизведения диска нажмите кнопку **TITLE** на пульте ДУ или кнопку (8) в экранном меню управления для перехода к **Меню заглавий**. Используя кнопки перемещения курсора, выбирайте нужное Название, затем нажмите кнопку **OK**.

### Меню диска

Нажмите на кнопку **ROOT** пульта ДУ для перехода к **Меню диска**. Используя кнопки перемещения курсора, выбирайте нужный раздел, затем нажмите кнопку **OK**.

## **Повторное воспроизведение участка записи**

Во время воспроизведения нажмите кнопку **A→B** на экране или на пульте ДУ один раз, чтобы назначить начальную точку фрагмента. Снова нажмите на указанную кнопку для назначения второй точки фрагмента. Выделенный отрезок будет повторяться циклически. Нажмите кнопку третий раз для отмены режима повторного воспроизведения участка записи.

## **Отображение информации о воспроизведении**

Прикоснитесь до области В экрана или нажмите на кнопку **INFO** пульта ДУ для вывода на экран информации, такой как: тип диска, номер раздела, номер главы, язык аудио сопровождения, язык субтитров, угол воспроизведения, время воспроизведения текущего раздела, оставшееся время.



## **Функция PBC (управление воспроизведением)**

При каждом нажатии на кнопку **ROOT** пульта ДУ происходит переключение режимов: **PBC вкл./PBC выкл.**

При воспроизведении дисков Video CD, совместимых с функцией PBC, на экран монитора может быть выведено меню, записанное на диске. После включения опции **PBC**, перейдите в начало диска, чтобы появилось меню. Для выбора трека нажимайте цифровые кнопки пульта ДУ.

**Примечание:** При включенной опции PBC функция повторного воспроизведения не работает.

## Увеличение/уменьшение изображения



Во время воспроизведения нажимайте последовательно кнопку **ZOOM** пульта ДУ для выбора одного из следующих режимов увеличения: x1, x1, x3, Выкл. В режиме увеличенного изображения используйте кнопки перемещения курсора для задания видимой области кадра.

## Переход к произвольному месту записи на диске

На экране:

- Коснитесь области **F** экрана для вывода окна поиска.
- Коснитесь необходимого пункта на экране для вывода цифровой клавиатуры. С помощью кнопок цифрового ввода **0..9** введите необходимый номер или время, с момента отсчёта которого нужно начать воспроизведение. Нажмите кнопку **OK** для подтверждения выбора.
- Для удаления введённых цифр нажимайте на стрелку.



На пульте ДУ:

- Во время воспроизведения нажмите кнопку **SRCH**.
- Используйте кнопки перемещения курсора для выбора необходимого пункта. С помощью кнопок цифрового ввода **0..9** введите необходимый номер или время, с момента отсчёта которого нужно начать воспроизведение.
- Нажмите кнопку **OK** для подтверждения выбора.

## Эксплуатационные ограничения и текущий ремонт

Устройство предназначено для эксплуатации в автомобилях с напряжением бортовой сети 12 В. Не следует эксплуатировать устройство, имеющее повреждения корпуса или соединительных кабелей.

Ошибки, допущенные при установке и эксплуатации устройства, могут быть иногда приняты за его неисправность. Ниже приводится таблица, в которой сведены простые проверки, способные помочь Вам устранить большую часть проблем, возникающих при использовании устройства.

При отсутствии видимых причин неисправности устройство следует демонтировать и обратиться в сервисный центр. Перед тем, как перейти к проверкам, описанным в данной таблице, тщательно проверьте правильность подключения проигрывателя и дополнительных устройств.

Симптом	Причина	Устранение
Нет питания	Перегорел предохранитель проигрывателя	Поменяйте перегоревший предохранитель на предохранитель нужного номинала. Если предохранитель перегорит снова, обратитесь в сервисный центр
	Неправильное подключение	Проверьте подключение питания
	Некорректная операция	Нажмите кнопку сброса в правом нижнем углу передней панели
Воспроизведение не начинается	Диск не загружен в проигрыватель или загружен неправильно	Загрузите диск в проигрыватель правильно, рабочей стороной вниз
	Диск загрязнен	Очистите поверхность диска
	Низкое напряжение аккумуляторной батареи автомобиля	Зарядите аккумуляторную батарею автомобиля. Если проигрыватель после этого все равно не работает, проконсультируйтесь с дилером
	В проигрыватель загружен диск не того формата, который может воспроизводить данный проигрыватель	Загружайте в проигрыватель только те диски, которые проигрыватель может воспроизводить

Когда нажимается функциональная кнопка, функция не работает	Воспроизводимый диск не допускает выполнения данной операции	Операция не может быть произведена по отношению к воспроизводимому диску (обратитесь также к инструкции, которая прилагается к диску) или операция не может быть произведена в данный момент
Нет изображения	Полностью "убрана" яркость изображения	Отрегулируйте яркость на мониторе или на внешнем мониторе, который подключен к устройству
	Не включен ручной тормоз	Для просмотра видеопрограмм следует припарковать автомобиль, и включить ручной тормоз
	Неправильное подключение	Проверьте правильность подключения устройства
Нет звука	Полностью "убрана" громкость звука	Установите нужный уровень громкости устройства или на мониторе, который подключен к устройству
	Неправильно настроен баланс звука	Установите баланс каналов по центру
	Неправильное подключение	Проверьте правильность подключения устройства
	Провода динамиков контактируют с металлической деталью машины	Изолируйте все провода
	Динамики неисправны	Поменяйте динамики
	Используется режим ускоренного или замедленного воспроизведения в прямом или обратном направлении	В режиме ускоренного или замедленного воспроизведения в прямом или обратном направлении звук отключается
Звук или изображение искажены	Диск загрязнен или имеет царапины	Протрите рабочую поверхность диска от пыли и грязи. Не используйте для воспроизведения поцарапанные диски
	Устройство установлено в таком месте, где возникает сильная вибрация	Вибрация проигрывателя может привести к "перескакиванию" звука и искажению изображения

<b>Симптом</b>	<b>Причина</b>	<b>Устранение</b>
Нет субтитров	На воспроизводимом диске DVD не записаны субтитры	Субтитры не могут быть выведены на экран
	Субтитры выключены	Включите субтитры
Субтитры не "убираются" с экрана	Воспроизводимый диск DVD не допускает отключение субтитров	Субтитры невозможно убрать с экрана монитора
Монитор не открывается автоматически	Функция "Автооткрывание" отключена	Включите функцию "Автооткрывание"
Настройки проигрывателя сбрасываются после выключения двигателя	Неправильное подключение проводов	Подключите все провода согласно инструкции.
Мигающее изображение, интерференция на экране	Формат DVD не совместим с текущими настройками ТВ	Поменяйте настройки на соответствующие диску
Невозможно изменить язык звукового сопровождения или язык субтитров	На воспроизводимом диске DVD записано звуковое сопровождение или субтитры только на одном языке	Если на диске не записаны звуковое сопровождение или субтитры на нескольких языках, вы не сможете изменить язык звукового сопровождения или субтитров
	Воспроизводимый диск DVD не допускает смену языка звукового сопровождения или субтитров	Язык звукового сопровождения или субтитров изменить невозможно
Пульт дистанционного управления не работает	Светоизлучающий элемент пульта дистанционного управления не направлен на ИК-приемник сенсора дистанционного управления	Для осуществления управления светоизлучающий элемент пульта дистанционного управления должен быть направлен на ИК-приемник сенсора дистанционного управления
	Пульт дистанционного управления и проигрыватель находятся слишком далеко друг от друга	Расстояние по прямой между пультом ДУ и сенсором дистанционного управления не должно превышать пяти метров
	Между пультом ДУ и сенсором дистанционного управления имеются препятствия	Устраните препятствие

	Израсходован заряд батарейки пульта дистанционного управления	Замените батарейку
Радиоприемник не работает	К проигрывателю не подключен кабель антенны	Надежно подключите кабель антенны к CD-ресиверу
Не работает функция автонастройки на радиостанции	Радиостанции имеют слишком слабый сигнал	Настраивайтесь на станции вручную

## Технические допуски на возможные незначительные дефекты изображения

Панель монитора условно разделяется на две зоны, "А" и "Б", как показано на рисунке справа. ЖК-панель подлежит бесплатной замене в течение гарантийного срока, если число пикселей, постоянно светящихся одним цветом, превышает любое число пикселей, указанное в таблице.

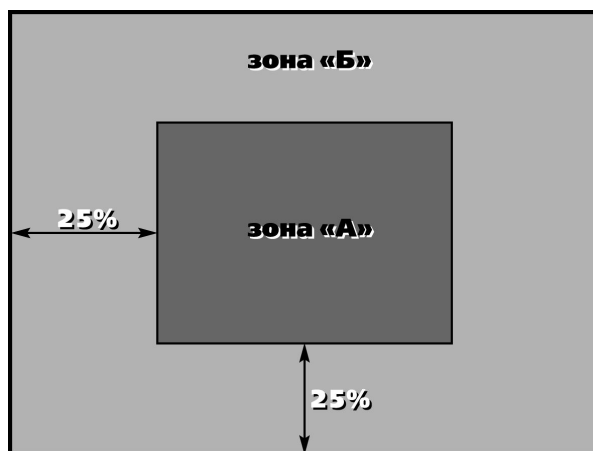

Цвет пикселя	Зона "А"	Зона "Б"
Белый	0	0
Черный	3	6
Синий	3	6
Красный	3	6
Зеленый	3	6
Всего	3	6

## Хранение, транспортирование, ресурс, утилизация

Устройство рекомендуется хранить в складских или домашних условиях по группе "Л" ГОСТ 15150 и при необходимости транспортировать любым видом гражданского транспорта в имеющейся индивидуальной потребительской таре по группе "Ж2" ГОСТ 15150 с учетом ГОСТ Р 50905 п.4.9.5. Место хранения (транспортировки) должно быть недоступным для попадания влаги, прямого солнечного света и должно исключать возможность механических повреждений.

Срок службы устройства 2 года. Устройство не содержит вредных материалов и безопасно при эксплуатации и утилизации (кроме сжигания в непригодных условиях).

## Гарантии поставщика

Автомобильный мультимедийный центр PROLOGY MDD-702L соответствует утвержденному образцу.

Изготовитель гарантирует соответствие устройства требованиям ГОСТ 122006-87, ГОСТ 22505-97, ГОСТ 28002-88 и нормам электромагнитной совместимости ЭМС 10-94 и ЭМС 21-94. При соблюдении владельцем правил эксплуатации, изложенных в настоящем Руководстве пользователя, устройство обеспечивает безопасность и электромагнитную совместимость в полном объеме требований, подлежащих обязательной сертификации в системе ГОСТ Р, не оказывает вредного воздействия на окружающую среду и человека и признано годным к эксплуатации.

Устройство имеет гарантийные срок эксплуатации - 12 месяцев с момента покупки без учета времени пребывания в ремонте при соблюдении правил эксплуатации. Право на гарантию дается при заполнении сведений прилагаемого гарантийного талона.

Гарантийные обязательства не распространяются на перечисленные ниже принадлежности изделия, если их замена предусмотрена конструкцией и не связана с разборкой изделия:

- на пульт дистанционного управления, элементы питания (батарейки);
- комплект проводки, монтажные приспособления, документацию, прилагаемую к изделию.

Наименование: Пролоджи МДД-702Л

Страна производитель: Китай.

Изготовитель: Сатурн Хай Тек Груп ЛТД.

Основное предназначение товара:  
мультимедийный центр

Юридический адрес изготовителя:

1А Кроун Лайн, Лондон, СВ16 ЗДЖ, Великобритания.

