



PROLOGY

Модель
MDD-7300T

Автомобильный мультимедийный центр



Руководство пользователя

Руководство пользователя определяет порядок установки и эксплуатации FM/УКВ/СВ - приёмника и проигрывателя DVD/DivX/VCD/CD/MP3/WMA/JPEG форматов в автомобиле с напряжением бортовой сети 12 В. Установку устройства рекомендуется производить с привлечением специалиста по электрооборудованию автомобилей.

Самостоятельное вскрытие устройства, механические повреждения и нарушение порядка эксплуатации могут привести к его неисправностям и к лишению права на гарантийное обслуживание.

При покупке устройства требуйте проверки его работоспособности путем демонстрации качества изображения и звукового сопровождения. Убедитесь, что в гарантийном талоне на устройство поставлен штамп магазина, разборчивая подпись и дата продажи.

Перед использованием устройства, внимательно ознакомьтесь с настоящим Руководством по эксплуатации.

Назначение

Автомобильный мультимедийный центр PROLOGY MDD-7300T оснащен жидкокристаллическим дисплеем с размером экрана по диагонали 164 мм. Такой дисплей обеспечивает минимальное потребление энергии и полное отсутствие вредного для здоровья гамма-излучения.

Устройство обеспечивает:

- Совместимость с форматами DVD/DivX/VCD/CD/MP3/WMA/JPEG.
- Отображение цветных видеопрограмм в системах цветности PAL/NTSC/SECAM.
- Прием радиостанций в диапазонах FM/УКВ/СВ.
- Прием телевизионных программ в диапазонах МВ и ДМВ.

Функции центра

- Встроенный широкоформатный ЖК-монитор с диагональю 6.5" (164 мм)
- Системы цветности PAL/NTSC/SECAM
- Сенсорная панель управления с графическим интерфейсом
- Совместимость с форматами DVD, VCD, CD, MP3, WMA, JPEG, DivX
- Встроенный ТВ-тюнер
- Высокоскоростной цифровой PLL тюнер
- Встроенный слот для карт памяти SD
- Поддержка карт памяти с интерфейсом USB
- Максимальная выходная мощность 5 x 50 Вт
- Поддержка беспроводной технологии Bluetooth®
- Система RDS-EON
- Память на 30 радиостанций (18 FM/УКВ, 12 СВ)
- Дистанционное управление
- Антишоковая буферная память
- Выход RCA для камеры заднего обзора
- 2 Входа AV стерео
- 2 Выхода RCA
- 5.1-канальный аудиовыход RCA
- Электронная регулировка параметров звука и изображения
- Стандартный монтажный размер 2 DIN

Комплект поставки

Автомобильный мультимедийный центр PROLOGY MDD-7300T

Пульт дистанционного управления

Протирачная тряпочка

ТВ антенна

Модуль внешних входов

Соединительные кабели

Монтажный комплект

Настоящее Руководство пользователя

Гарантийный талон

Индивидуальная потребительская тара

Основные технические характеристики

Общие

Напряжение питания	12 В постоянного тока
Предельные значения напряжения питания	11 - 16 В
Полярность источника питания	Только системы с заземлением отрицательного полюса батареи
Номинал встроенного предохранителя	15 А
Угол установки	0° ~ 30°
Установочные размеры устройства (ШхВхГ)	178 x 100 x (162+18) мм
Вес	2.9 кг
Диапазон рабочих температур	-20°С ~ +70°С
Температура хранения	-30°С ~ +80°С
Допустимая влажность при работе	45% ~ 80%
Допустимая влажность при хранении	30% ~ 90%

Монитор

Тип дисплея	жидкокристаллический
Способ управления	активная матрица TFT
Диагональ экрана	6.5" (164 мм)
Размер экрана (ШхВ)	143.4 x 79.32 мм
Разрешение дисплея	1200x234
Контрастность	300:1
Яркость	350 кд/м ²
Углы обзора	
влево/вправо	65°/65°
вверх/вниз	30°/65°
Время отклика	
при включении	11 мс
при выключении	18 мс

DVD/CD проигрыватель

Размер дисков	12 см (5")
Уровень видеосигнала (пиковое значение)	1 В (75 Ом)
Отношение сигнал-шум, не менее	80 дБ
Динамический диапазон	90 дБ
Искажения на линейном выходе, не более	0.1 %
Частотная характеристика	20 Гц - 20 кГц (±3 дБ)
Максимальная выходная мощность	5 x 50 Вт

FM приемник

Диапазон частот	64,0 – 108,0 МГц
Полезная чувствительность (при отношении С/Ш 30 дБ)	20 дБф
Отношение сигнал-шум, не менее	55 дБ
Глубина разделения стереоканалов, не менее	25 дБ (1 кГц)
Частотная характеристика	40 Гц - 14 кГц (± 3 дБ)
Искажения, не более	1%
Сопротивление антенны	75 Ом

AM приемник

Диапазон частот соответствует СВ	522 кГц – 1620 кГц
Чувствительность (при отношении С/Ш 20 дБ)	14 дБ (мкВ)
Амплитуда (± 9 кГц), не менее	50 дБ

Аудиосекция

Уровень выходного аудиосигнала, не менее	4 В (RMS)
Сопротивление аудиовыхода	100 Ом

Видеосекция

Нормальный уровень видеовхода и видеовыхода	1 \pm 0.2 В
Сопротивление видеовхода и видеовыхода	75 Ом

Для безопасного и эффективного использования устройства





- Данное изделие является технически сложным товаром и относится к бытовой радиоэлектронной аппаратуре. По Общероссийскому классификатору продукции и услуг Устройство относится к группировке 3230115 “Устройства радиоприемные комбинированные прочие” (часть IV ОКДП).
- Монтаж и эксплуатация данного устройства должны осуществляться в соответствии с настоящим Руководством. Монтаж устройства осуществляется в штатное место в панели приборов автомобиля, подключение и настройка изделия популярно изложены в Инструкции по установке и могут быть произведены потребителем в полном объеме самостоятельно. Однако завод-изготовитель настоятельно рекомендует Вам поручить проведение указанного комплекса работ сервисному центру, сертифицированному по ГОСТ Р 51709-2001 (ОКУН 017613) - установка на легковой автомобиль дополнительного электрооборудования, сигнализаций и др. (далее – сертифицированный сервисный центр).
- Для подачи питания на данное устройство может использоваться только источник питания с напряжением +12В постоянного тока; отрицательная клемма аккумуляторной батареи должна быть соединена с “массой”.
- Перед установкой устройства, пожалуйста, полностью прочитайте данную Инструкцию. Установка устройства требует подключения ко многим штатным системам автомобиля. Автомобили имеют низковольтные или мультимплексные системы, которые могут быть повреждены при использовании низкоомных проверочных приборов, например, проверочных ламп или логических пробников (которые используются для тестирования компьютеров). Для проверки всех штатных цепей автомобиля перед подключением устанавливаемого устройства используйте только высококачественный цифровой мультиметр.
- Не пытайтесь в случае поломки открыть корпус устройства и отремонтировать его самостоятельно. Если устройство не работает правильно, обратитесь к соответствующему разделу данного Руководства. Ошибки, допущенные при установке и эксплуатации устройства, могут быть иногда приняты за его неисправность. Если неисправность не устранена, обратитесь в сервисный центр.
- При мойке автомобиля следите, чтобы внутрь устройства не попала вода, так как это может привести к его повреждению. Недопустимо попадание жидкостей в устройство при мойке панели приборов, внутренней части ветрового стекла и/или случайное пролитие жидкости на приборную панель, а также через неплотности моторного щита при мойке моторного отсека, при подаче моющей смеси под давлением, т.к. это может привести к выходу из строя устройства.
- После использования автомобиля на открытом воздухе необходимо пылесосить салон в целях сбора возможных трупов насекомых и попадания их внутрь устройства и его составных частей. Попадание внутрь устройства и его составных частей насекомых недопустимо.
- Никогда не засовывайте какие-либо предметы внутрь отсека диска устройства, кроме самого диска. Находящиеся внутри устройства узлы могут быть повреждены любыми посторонними предметами.

- Когда устройство не используется, вынимайте из него диск. Не оставляйте удаленный диск в отверстии отсека проигрывателя. Храните диски подальше от прямых солнечных лучей.
- Температура. Устройство может работать неправильно при экстремально высоких или экстремально низких температурах. В таком случае прекратите использовать устройство до тех пор, пока температура не станет нормальной, устройство оборудовано встроенной схемой защиты. Когда температура внутри устройства повышается до определенной величины, схема защиты автоматически останавливает воспроизведение. В этом случае дайте устройству возможность охладиться, а затем снова включите воспроизведение.
- Конденсат. В дождливую погоду или в условиях повышенной влажности, а также в холодное время года сразу же после того, как включен обогреватель (отопитель) салона автомобиля, на оптическом устройстве считывания сигнала расположенном внутри устройства может сконденсироваться влага. В случае возникновения конденсации влаги устройство не сможет считывать информацию с диска и, следовательно, будет работать неправильно. Для устранения такой неисправности извлеките из устройства диск и подождите, пока сконденсировавшаяся влага не испарится (около часа).
- "Перескакивание" воспроизведения. Когда автомобиль движется по неровной дороге, по дороге с поврежденным покрытием или по бездорожью, при воспроизведении аудио/видео файлов могут появляться пропуски звучания и/или воспроизводимого изображения. Рекомендуется снизить скорость и плавно преодолевать препятствия, для исключения перескакивания воспроизведения. Частые поездки в режимах движения по дороге с поврежденным покрытием или по бездорожью могут привести к механическим повреждениям (обрыву) резиновых демпферов проигрывателя, расположенного внутри устройства.
- Очистка. Не пытайтесь очищать устройство с помощью каких-либо химических веществ, так как это может привести к ухудшению его внешнего вида. Для очистки корпуса устройства используйте только чистую и сухую тряпку.
- Для того чтобы избежать повреждения жидкокристаллического монитора следите за тем, чтобы внутрь монитора не попала вода или какие-либо напитки (жидкости). В случае попадания жидкости внутрь жидкокристаллического монитора выключите питание, отключите предохранитель цепи питания и как можно скорее обратитесь с устройством в сервисный центр.
- Следите за тем, чтобы внутрь жидкокристаллического монитора через вентиляционные отверстия не попадали металлические или легко воспламеняющиеся предметы.
- Никогда не прикасайтесь к монитору во время автоматических перемещений. Не пытайтесь изменить положение монитора вручную.

Для безопасного управления автомобилем:

- Для безопасного использования функций устройства, пожалуйста, не забывайте выполнять требование Правил дорожного движения Российской Федерации. Помимо этого старайтесь соблюдать очевидные правила обращения с Вашим автомобилем, как источником повышенной опасности.
- Эти правила, в первую очередь, определяются риском наступления вреда для жизни или здоровья третьих лиц, причинения вреда их имуществу, домашним животным или окружающей среде.
- Если водитель автомобиля хочет просматривать видеоматериалы на экране устройстве, необходимо перед просмотром припарковать автомобиль в безопасном месте.
- Обязательно устанавливайте рычаг управления автоматической трансмиссии в положение «PARK», а рычаг переключения ручной коробки передач – в нейтральное положение.
- Всегда ставьте автомобиль на стояночный тормоз, который должен находиться в исправном состоянии и исключать возможность движения автомобиля.
- Всегда паркуйте автомобиль на открытой, хорошо проветриваемой площадке.
- Поддерживайте относительно низкий уровень громкости, чтобы во время движения иметь возможность слышать все, что происходит вокруг автомобиля.
- Не меняйте диски, не регулируйте громкость и не осуществляйте какие-либо другие операции управления устройством, которые могут отвлечь Вас от управления автомобилем.

Воспроизводимые диски и форматы





Тип диска и логотип	Размер диска	Максимальное время воспроизведения
 или 	5 дюймов (12 см)	Приблизительно 133 минуты (SS/SL) Приблизительно 242 минуты (SS/DL) Приблизительно 266 минут (DS/SL) Приблизительно 484 минуты (DS/DL) SS = односторонний, DS = двухсторонний, SL = однослойный, DL = двухслойный
Video CD  или 	5 дюймов (12 см)	Приблизительно 74 минуты.
Audio CD 	5 дюймов (12 см)	Приблизительно 74 минуты.

Также воспроизводятся форматы:

JPEG, MPEG4, WMA, DVD-R, DVD-RW, DVD+R, DVD+RW, CD-R, CD-RW, CD-DA.

Примечание: чтение дисков зависит от параметров сделанной на них записи.

Значения символов, указываемых на дисках

Символ	Значение
	Количество языков звукового сопровождения, записанных на диске. Данный диск имеет 8 языков звукового сопровождения.
	Количество языков субтитров, записанных на диске. Субтитры данного диска записаны на 32 языках.
	Количество ракурсов (камер), записанных на диске. Видеозапись данного диска имеет 9 ракурсов.
	Поддерживаемые форматы экрана. LB – Letter Box, PS – Pan / Scan
	Региональный код DVD-диска.

Региональные коды

Для DVD-дисков весь мир делится на 6 регионов. DVD может воспроизводиться только, если номер регионального ограничения диска совпадает с номером региона.

Код	Регионы
1	США, Канада, Восточные острова Тихого океана.
2	Япония, Западная Европа, Северная Европа, Египет, Южная Африка, Центральный Восток.
3	Тайвань - Китай, Гонконг – Китай, Южная Корея, Тайланд, Индонезия, Юго-восточная Азия.
4	Австралия, Новая Зеландия, Центральная и Южная Америка, Южные острова Тихого океана/Океания.
5	Россия, Монголия, Индия, Центральная Азия, Восточная Европа, Северная Корея, Северная Африка, Северо-Западная Азия.
6	Китай.

Номер региона (номер регионального ограничения)

Номер региона данного проигрывателя "5".



Меры предосторожности при обращении с дисками

Грязь, пыль, царапины и искривление диска могут привести к "перескакиванию" звучания во время воспроизведения и ухудшению качества звука и изображения. При обращении с дисками соблюдайте следующие меры предосторожности:

- Для удаления следов пальцев и пыли с рабочей поверхности диска (той стороны, на которой нет надписей) протирайте ее мягкой тряпкой. Протирайте диски прямо от центра к краям. Небольшие пылинки или слабые пятна не будут оказывать какое-либо влияние на качество воспроизведения.
- Никогда не используйте для очистки дисков химические вещества, например, антистатические аэрозоли или жидкости, бензин или растворители. Такие химические вещества способны необратимо повредить пластмассовую поверхность диска.
- После использования обязательно помещайте диски в их коробки. Это позволит избежать появления на поверхности дисков больших царапин, способных вызвать "перескакивание" звучания при воспроизведении.
- Не подвергайте диски в течение продолжительного времени воздействию прямых солнечных лучей, высокой влажности или высокой температуры. Длительное воздействие высокой температуры может привести к короблению и искривлению диска.
- Никогда не приклеивайте бумагу и не пишите на любой из сторон диска. Острые наконечники ручек и чернила могут повредить поверхность диска.
- Никогда не используйте диски с необычным очертанием, например, имеющим форму сердечка, восьмиугольника и т.д. Использование таких дисков может привести к сбоям в работе проигрывателя.
- Хотя в магазинах в качестве принадлежности диска продается специальная защитная пленка, ее использование может привести к сбоям в работе проигрывателя. Использование такой пленки абсолютно недопустимо.

Общие советы по установке устройства

- Для установки проигрывателя выберите такое место, где он не будет мешать водителю нормально управлять автомобилем.
- Перед окончательной установкой устройства временно подключите к нему все провода и убедитесь, что все соединения сделаны правильно и система работает нормально.
- Используйте только прилагающиеся к устройству крепежные изделия. Только в этом случае установка будет надежной и безопасной. Использование деталей, не входящих в комплект устройства, может привести к нарушению его нормальной работы.
- Если установка устройства требует сверления отверстий или любого другого изменения штатных деталей автомобиля, обязательно проконсультируйтесь у ближайшего дилера.
- Устанавливайте проигрыватель таким образом, чтобы он не мог стать причиной ранения водителя или пассажиров во время внезапной остановки или резкого торможения.
- При установке отклонение проигрывателя от горизонтальной плоскости не должно превышать 30°. В противном случае технические характеристики проигрывателя могут отличаться от оптимальных.
- Никогда не устанавливайте устройство там, где оно будет сильно нагреваться, например, от воздействия прямых солнечных лучей или горячего воздуха, поступающего от отопителя. Также избегайте мест, в которых устройство будет подвергаться воздействию сильной вибрации или на него будет попадать пыль или грязь.
- Сначала подсоединяйте положительную клемму аккумулятора, затем отрицательную.
- При установке не допускайте блокировки вентиляционного отверстия, во избежание перегрева устройства.



Установка устройства

ВНИМАНИЕ!

Во избежание короткого замыкания перед установкой убедитесь, что зажигание автомобиля выключено, и отрицательная клемма аккумулятора отсоединена.

Первый вариант установки

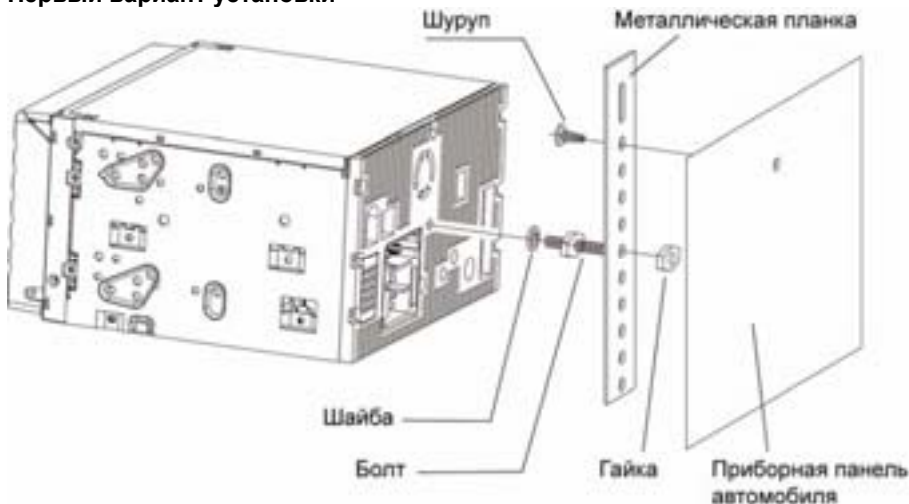

Второй вариант установки

1. При наличии крепежных резьбовых отверстий в лицевой части ниши выберите положение устройства, при котором отверстия его крепежных скоб совпадут с отверстиями в нише, и используйте подходящие винты для закрепления не менее чем в двух местах с каждой стороны.

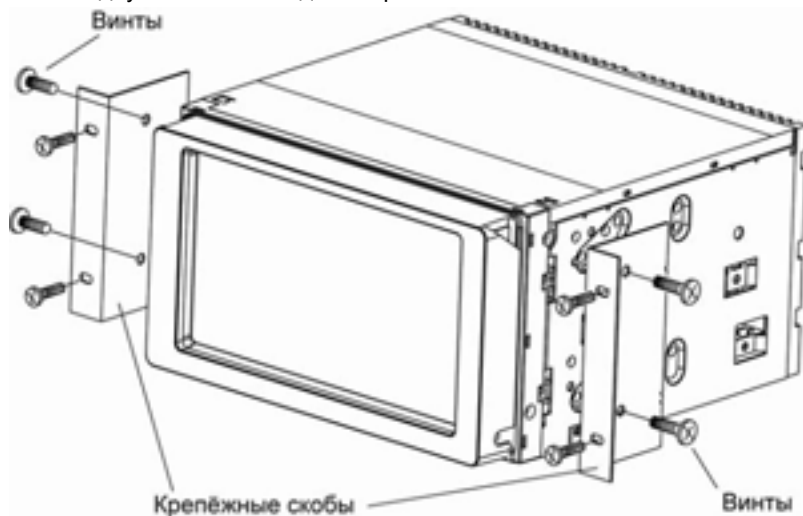

2. Совместите резьбовые отверстия на кронштейнах с отверстиями на корпусе устройства так, чтобы положение кронштейнов соответствовало глубине ниши.

Схема подключения проводов устройства

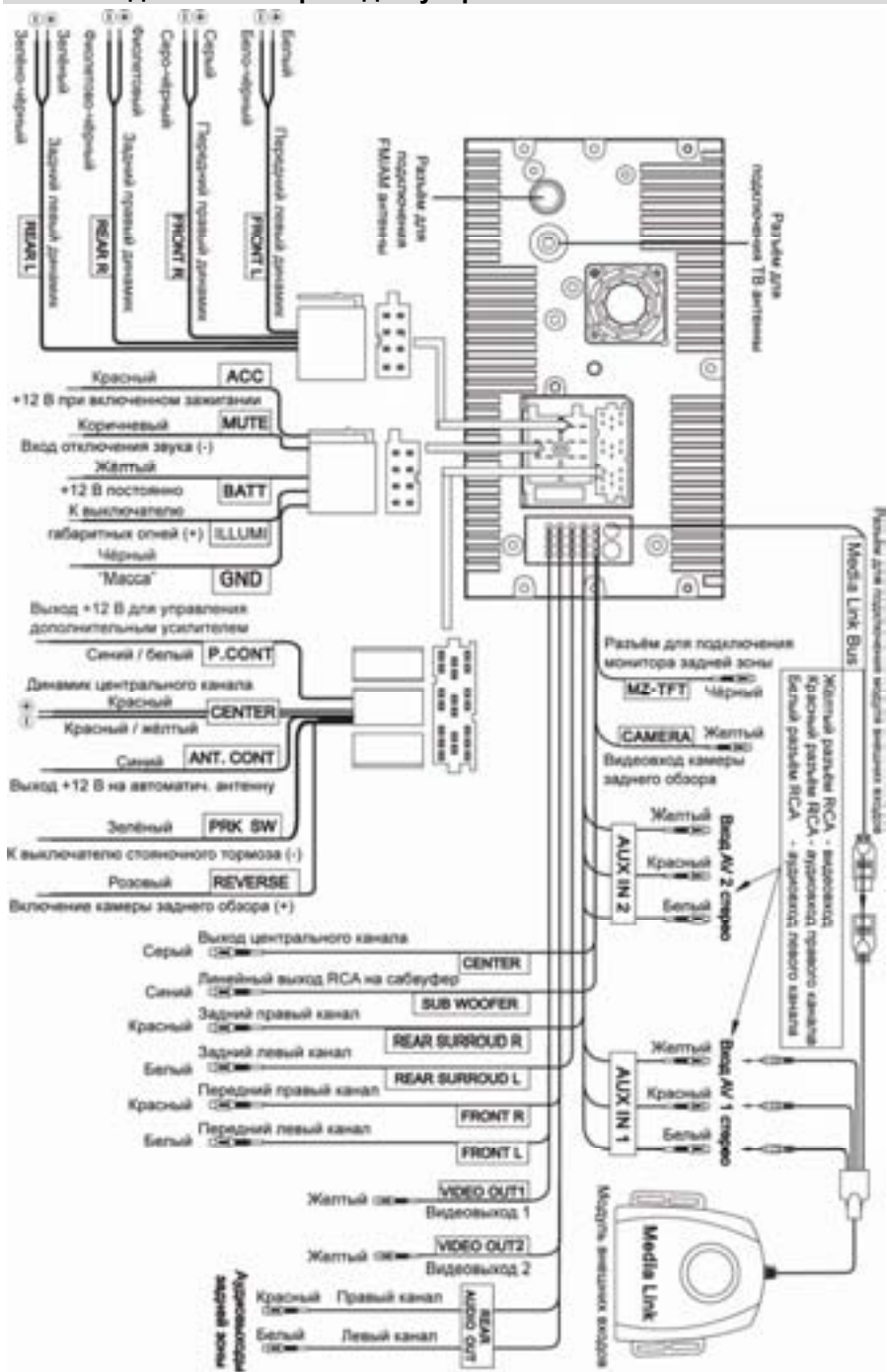

ВНИМАНИЕ!

- Неверное подключение проигрывателя может привести к его поломке и лишению права на гарантийное обслуживание.
- В данном устройстве используются усилители мощности, подключенные по мостовой схеме. При подключении динамиков не допускается замыкание проводов на массу автомобиля или друг с другом.
- Красный провод устройства должен быть подключен к цепи зажигания во избежание разряда аккумуляторной батареи автомобиля при продолжительной стоянке.
- Жёлтый провод устройства должен быть подключен к проводу с постоянным напряжением +12 В, даже при выключенном зажигании. Если Вы не нашли такого провода, то подключитесь к плюсовой клемме аккумулятора после блока предохранителя.
- Чёрный провод устройства должен быть подсоединён к заземлённой металлической части автомобиля. Если Вы не смогли найти подходящий болт или винт, просверлите отверстие в металлической детали автомобиля и винтом закрепите в нём провод. Для обеспечения хорошего заземления удалите краску и грязь с тех областей поверхности, с которыми соприкасается провод.

Назначение проводов

(ILLUMI)

Подключите данный провод к лампочке габаритных огней. При включении габаритных огней в тёмное время суток яркость подсветки TFT-экрана и LCD-дисплея будет снижена, чтобы не слепить глаза (в дневное время яркость дисплея повышена для более чёткой видимости изображения).

Коричневый (MUTE)

При подключении данного провода к отрицательной клемме аккумулятора, происходит автоматическое отключение звука. (Например, во время телефонного звонка при использовании системы "хэндс-фри").

Розовый (REVERSE)

Если к проигрывателю подключена камера заднего вида, то при включении передачи заднего хода автомобиля режим воспроизведения автоматически переключится на обзор с камеры. После выключения передачи заднего хода режим работы проигрывателя автоматически вернётся к предыдущему режиму.



Зелёный (PRK SW)

Подключите данный провод к концевому выключателю стояночного тормоза. Чтобы предотвратить просмотр видео и изображений во время движения, на синем фоне экрана будет выводиться предупреждающее сообщение до тех пор, пока не будет включен стояночный тормоз. Пассажиры на заднем сидении могут просматривать изображение на дополнительном мониторе (в комплект не входит).

Чёрный провод с RCA-разъёмом (MZ-TFT)

Данный провод предназначен для подключения дополнительного монитора для пассажиров на задних сидениях. Если монитор имеет сенсорный экран, то управление проигрывателем также может осуществляться через него.

Внимание!

Пароль

При включении устройства в самый первый раз необходимо ввести пароль. Если пароль будет введён неверно 6 раз подряд, питание проигрывателя автоматически выключится.

Фабричный пароль **012345**. Данный пароль может быть изменён таким же образом, как в режиме настройки уровня защиты (см. раздел настроек [Защита](#) → [Пароль](#), стр. 45-46)

Элементы управления на передней панели

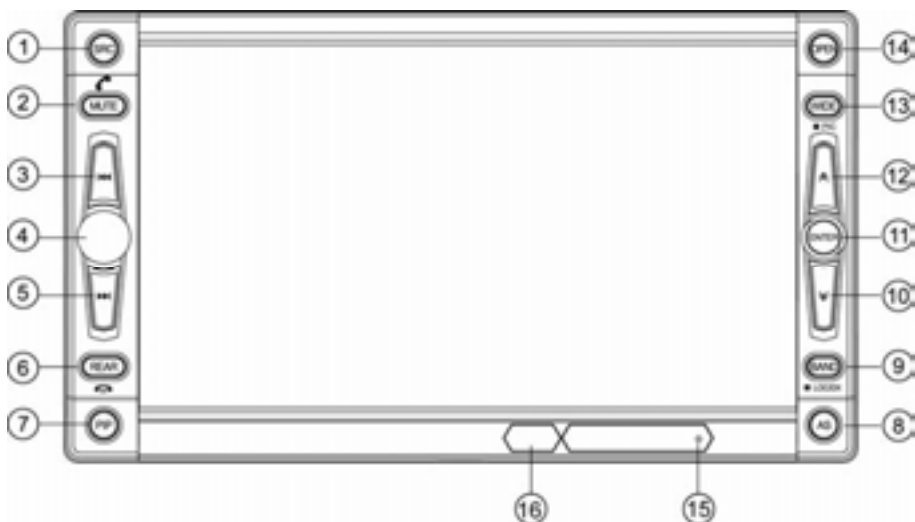

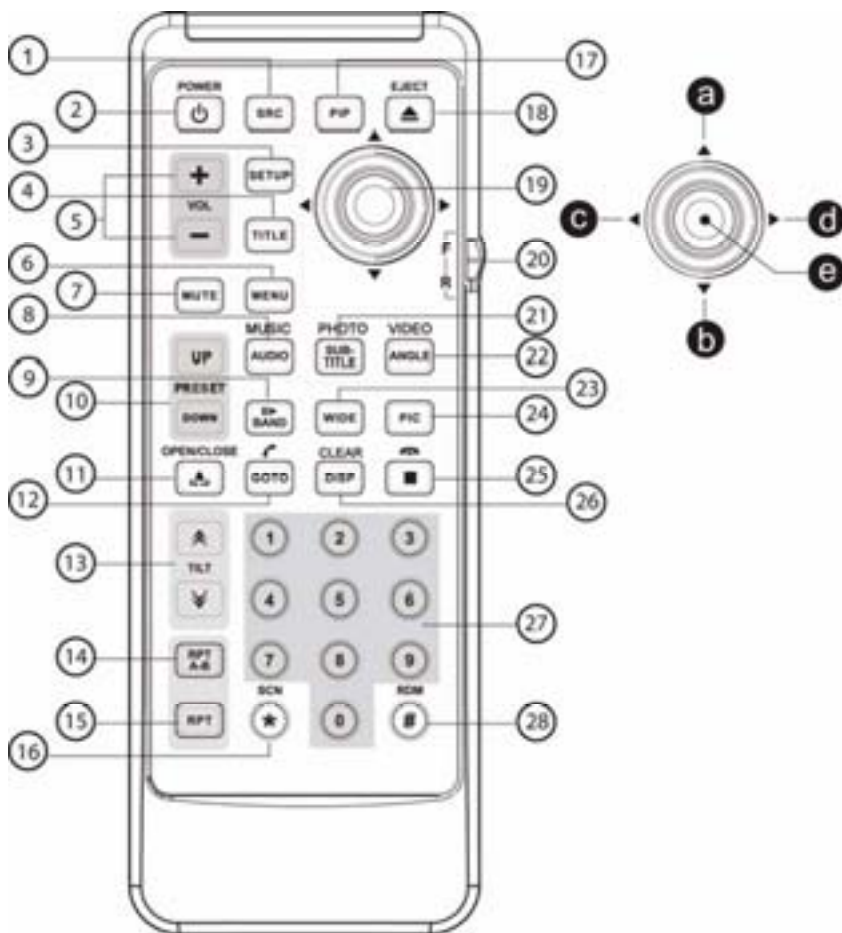

1. Кнопка включения/выключения питания и выбора режима работы проигрывателя **SRC**.
2. Кнопка отключения/включения звука и вызова набранного номера в режиме Bluetooth.
3. Переход к предыдущей части/треку, автоматический поиск радиостанций, передвижение курсора влево ◀◀.
4. Вращающийся регулятор уровня громкости, вызов режима эквалайзера.
5. Переход к следующей части/треку, автоматический поиск радиостанций, передвижение курсора вправо ▶▶.
6. Кнопка отображения информации о работе второй зоны **REAR**.
7. Кнопка вызова режима “картинка в картинке” (Picture-in-Picture) **PIP**.
8. Кнопка автоматического сохранения радиостанций в память проигрывателя **AS**.
9. Кнопка выбора FM/AM диапазона и местного/дальнего режима приёма радиоприёмника **BAND**.
10. Ручная настройка радиоприёмника в направлении уменьшения частоты, управление режимом ускоренного воспроизведения в обратном направлении, перемещение курсора вниз ▼.
11. Воспроизведение, пауза, подтверждение выбора (“Ввод”) **ENTER**.
12. Ручная настройка радиоприёмника в направлении увеличения частоты, управление режимом ускоренного воспроизведения в прямом направлении, перемещение курсора вверх ▲.
13. Кнопка изменения формата экрана и регулировки изображения **WIDE**.
14. Кнопка открытия/закрытия монитора **OPEN**.
15. Кнопка сброса всех настроек.
16. Окно ИК-приёмника сигналов пульта ДУ.

Пульты дистанционного управления



1. Кнопка выбора источника сигнала **SRC**.
2. Кнопка включения/выключения питания .
3. Кнопка вызова меню настроек системы **SETUP**.
4. Кнопка перехода к списку заглавий DVD-диска **TITLE**.
5. Кнопки уменьшения/увеличения уровня громкости **VOL**.
6. Кнопка вызова основного меню DVD-диска и управления режимом PBC (для VCD) **MENU**.
7. Кнопка отключения / включения звука **MUTE**.
8. Кнопка выбора языка звукового сопровождения DVD-диска и выбора канала воспроизведения (для VCD) **AUDIO**.

9. Кнопка выбора диапазона радиоприёмника и включения режима замедленного воспроизведения видеодисков **BAND**.
10. Кнопки выбора сохранённых каналов радиоприёмника и ТВ-тюнера **PRESET**.
11. Кнопка открытия/закрытия монитора .
12. Кнопка перехода к *названию/части/времени/треку* в режиме воспроизведения дисков **GOTO**.
13. Кнопки изменения угла наклона экрана **TILT**.
14. Кнопка управления режимом повторного воспроизведения произвольного фрагмента записи **RPT A-B**.
15. Кнопка управления режимом повторного воспроизведения **RPT**.
16. Кнопка управления режимом сканирующего воспроизведения **SCN**.
17. Кнопка вызова режима “картинка в картинке” (Picture-in-Picture) **PIP**.
18. Кнопка извлечения диска *v*.
19. Кнопка-джойстик:
 - a. Ускоренное воспроизведение в прямом направлении, перемещение курсора вверх.
 - b. Ускоренное воспроизведение в обратном направлении, перемещение курсора вниз.
 - c. Переход к предыдущей части (треку), автоматический поиск радиостанций в направлении уменьшения частоты, перемещение курсора влево.
 - d. Переход к следующей части (треку), автоматический поиск радиостанций в направлении увеличения частоты, перемещение курсора вправо.
 - e. Пауза / возобновление воспроизведения, “Ввод”.
20. Кнопка переключения управления передней/задней зоной **F-R**.
21. Кнопка выбора языка субтитров DVD-диска **SUBTITLE**.
22. Кнопка выбора угла воспроизведения DVD-диска **ANGLE**.
23. Кнопка изменения формата экрана **WIDE**.
24. Кнопка регулировки яркости и контрастности изображения **PIC**.
25. Кнопка остановки воспроизведения .
26. Кнопка отображения информации о воспроизведении и очистки введённых символов **DISP/CLEAR**.
27. Кнопки цифрового ввода **0..9**.
28. Кнопка управления режимом воспроизведения в произвольном порядке **RDM**.

Установка батареек в пульт дистанционного управления

1. Извлеките батарейный модуль, расположенный в нижнем торце пульта дистанционного управления, нажав на выступ и потянув, как показано на рисунке.
2. Установите новую батарейку, правильно расположив контакты "+" и "-". Затем вставьте батарейный модуль в пульт до щелчка. Подходящий тип литиевых батареек - CR2025.

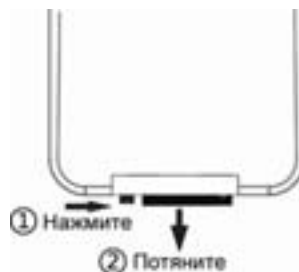

Осторожно:

- Никогда не используйте металлический пинцет или другой подобный инструмент для того, чтобы держать батарейку. Это может привести к короткому замыканию.
- Никогда не разбирайте батарейки, не подвергайте их сильному нагреванию и не кладите их в воду, так как это может привести к их взрыву.
- Когда заряд батареек израсходован, они должны быть утилизированы в соответствии с местными законами.

Интерактивная сенсорная панель управления с графическим интерфейсом

Данный мультимедийный центр оборудован сенсорным интерактивным дисплеем. Вы можете выбирать функции и отдельные параметры, просто прикасаясь к экрану пальцем.

ВНИМАНИЕ! Не используйте металлические или острые предметы для управления сенсорным интерактивным дисплеем. Также не прилагайте чрезмерных усилий при касаниях экрана.

Сенсорные области управления на мониторе



Сенсорные области доступны в режимах воспроизведения DVD/VCD/DivX.



A - Вход в меню источников (стр. 23).

B - Отображение экранного меню управления и информации о воспроизведении.

Графические обозначения выполняемых операций

Для управления работой проигрывателя Вам понадобится выполнять следующие операции с кнопками:

быстрое нажатие, нажатие с удерживанием кнопки, повторные нажатия, вращение регулятора (4) и тому подобное. Для наиболее наглядных объяснений введём следующие графические обозначения:

Обозначение	Операция
	Быстрое однократное нажатие на кнопку
	Нажатие и удержание кнопки
	Повторные нажатия
	Быстрые повторные нажатия
	Вращение регулятора (4).

Для управления воспроизведением и регулировки настроек равно могут использоваться как кнопки пульта ДУ, так и кнопки передней панели.

Иллюстрация для операции с кнопками передней панели будет расположена *слева*, а для операции с кнопками пульта ДУ – *справа*.

Например:

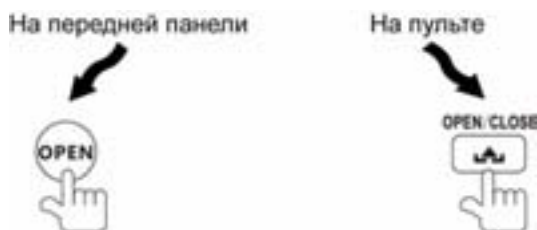

Если какие-либо операции управления или изменения настроек могут быть выполнены только с помощью кнопок передней панели или только пульта ДУ, данный момент будет отмечен отдельно.

Общие операции

Включение/выключение устройства

Включение



Выключение



Открытие/закрытие монитора



Внимание!

- Не дотрагивайтесь до монитора во время его открытия или закрытия. Это может привести к поломке механизма и лишению права на бесплатное гарантийное обслуживание.
- Если движение монитора было заблокировано каким-либо внешним воздействием или преградой, то *защитный механизм* автоматически заблокирует монитор в текущем положении, во избежание поломок выдвигного механизма и возможных проблем с автомобилем.

Настройка угла наклона монитора

Меняя угол наклона монитора, Вы можете добиться наилучшей видимости изображения.

1. На пульте



2. На передней панели



Регулировка уровня громкости



Отключение звука



Любые операции по изменению уровня громкости автоматически отменяют режим отключения звука.

Некоторые часто применяемые операции

Перемещение курсора

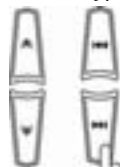

повторно



повторно

Подтверждение ввода ("Ввод")



Меню режимов работы

Докоснитесь до области А монитора (стр. 19) в режиме воспроизведения.



1. Режим проигрывателя дисков.
2. Режим работы карты памяти SD.
3. Режим работы карты памяти USB.
4. Режим радиоприемника.
5. Режим Bluetooth.
6. Режим ТВ-тюнера.
7. Переключение на линейный аудио/видеовход 1.
8. Переключение на линейный аудио/видеовход 2.
9. Переключение на видеокамеру заднего обзора.
10. Кнопка выключения режима задней (тыловой) зоны.
11. Кнопки выбора передней / задней зоны.

Для выбора режима работы докоснитесь до соответствующей кнопки экрана.

Выбор режима работы

1.



2. Войдите в меню режимов, затем коснитесь необходимой опции на экране или выберите опцию с помощью кнопок перемещения курсора, нажмите "Ввод".

Выбор режима отображения экрана



Режимы будут меняться в следующем порядке:



Регулировка параметров изображения

1. Войдите в режим настройки изображения



2. Выберите опцию

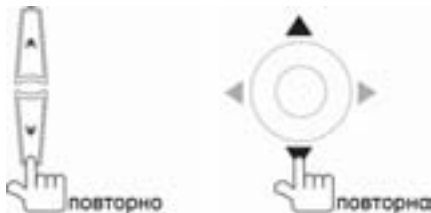

3. Регулируйте величину параметра



4. Для выхода из режима настройки изображения выполните пункт 1 ещё раз, или не выполняйте никаких действий по настройке в течение нескольких секунд.

Перезагрузка системы

Для исправления сбоя или ошибки системы, нажмите острым кончиком ручки на кнопку сброса (15), расположенную на передней панели.

Режим PIP (картинка в картинке)

Данная функция позволяет просматривать состояние режима ТВ-тюнера в других режимах работы.



Режим двухзонного воспроизведения

Данное устройство имеет функцию двухзонного воспроизведения; водитель и пассажиры на задних сидениях могут воспроизводить разные источники сигнала одновременно.

В передней зоне воспроизводятся все поддерживаемые источники сигнала, а пассажиры во второй зоне могут воспроизводить любой из источников сигнала (кроме радиоприёмника) через дополнительный монитор и дополнительные беспроводные наушники (в комплект не входят).

Огромное преимущество двухзонного режима в том, что дети на заднем сидении могут смотреть программы во время длительных поездок, не отвлекая водителя.



ВНИМАНИЕ!

При правильной установке устройства просмотр видео возможен, только если включен стояночный тормоз. При выключенном стояночном тормозе на экран выводится сообщение "ПРЕДУПРЕЖДЕНИЕ!! В целях безопасности экран заблокирован". В этом режиме может работать только камера заднего обзора, если она назначена на один из видеовходов.

Управление радиоприемником

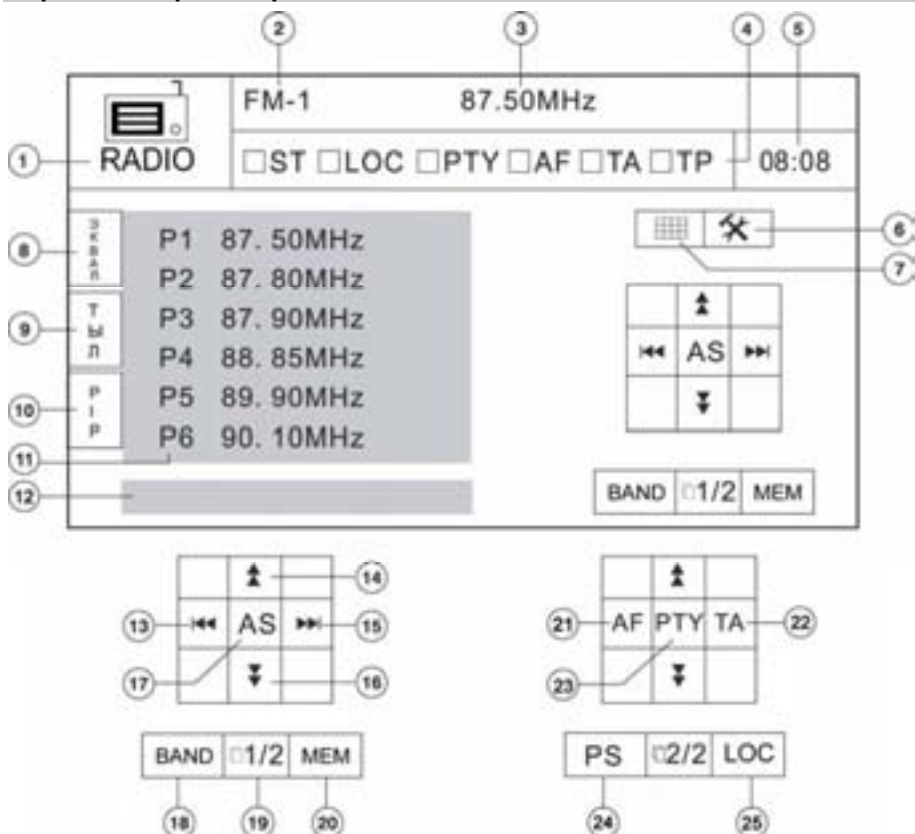

1. Текущий режим работы (радиоприемник). Докоснитесь для входа в основное меню.
2. Текущий диапазон.
3. Текущая частота настройки.
4. Индикаторы включенных функций:
ST: индикатор стереоприёма.
LOC: индикатор приёма сильных радиостанций.
TA, TP, AF, PTY: индикаторы работы функций RDS (стр.30).
5. Текущее время.
6. Настройки. Докоснитесь для входа в меню настроек проигрывателя.
7. Цифровая клавиатура. Докоснитесь для входа в режим ручного ввода частоты радиостанции.
8. Кнопка вызова режима эквалайзера.
9. Кнопка отображения режима работы задней (тыловой) зоны.
10. Кнопка вызова режима “картинка в картинке”.

11. Кнопки предварительных настроек на радиостанции.
12. Строка вывода информации.
13. Кнопка автоматического поиска станций в направлении уменьшения частоты.
14. Кнопка пошаговой настройки на станцию в направлении увеличения частоты.
15. Кнопка автоматического поиска станций в направлении увеличения частоты.
16. Кнопка пошаговой настройки на станцию в направлении уменьшения частоты.
17. Кнопка автоматического сохранения наиболее мощных радиостанций.
18. Кнопка выбора диапазона.
19. **1/2** или **2/2**: докоснитесь для отображения второй страницы сенсорных кнопок.
20. Кнопка входа в режим занесения текущей станции в ячейку памяти.
21. Докоснитесь для включения/выключения функции DRS **AF** (стр.31).
22. Докоснитесь для включения/выключения функции DRS **TA** (стр.31).
23. Индикатор включения режима **PTY** (кнопка не нажимается) (стр.31).
24. Кнопка сканирования станций в выбранном диапазоне.
25. Кнопка выбора местного/дальнего режима приёма.

Выбор диапазона

Метод 1:



Метод 2: докоснитесь до кнопки выбора диапазона (18) в экранном меню.

Автоматическая настройка на радиостанцию

Автоматический поиск ближайшей радиостанции в направлении увеличения частоты.



Автоматический поиск ближайшей радиостанции в направлении уменьшения частоты.



Для остановки поиска повторите указанные операции или нажмите на любую кнопку, функционально относящуюся к радиоприёмнику.

Ручная настройка на радиостанцию

Во время ручного поиска частота настройки меняется пошагово.

Метод 1:



Метод 2:

Докоснитесь до иконки цифровой клавиатуры (7) в экранном меню, затем введите частоту радиостанции в пятизначном формате.



Автоматическая настройка на радиостанции с сохранением в памяти

Шесть станций текущего диапазона с наиболее мощным сигналом будут автоматически найдены и занесены в память, заменив ранее сохраненные радиостанции.

Метод 1:



Метод 2:

Докоснитесь до кнопки **AS** (17) в экранном меню.

Для остановки автоматического поиска нажмите на кнопку ещё раз.

Ручное сохранение радиостанции в памяти

Во время вещания радиостанции:

На пульте ДУ:



В экранном меню:

Докоснитесь до кнопки **MEM** (20) в экранном меню.

Сохраните станцию под желаемым номером ячейки памяти:

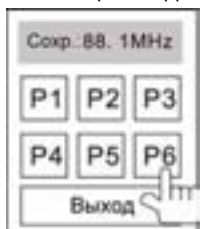

Данное меню закроется автоматически после нажатия на одну из кнопок.

Станции записываются вместо ранее сохранённых, удаляя частоту настройки предыдущей станции из памяти.

Вызов сохранённых радиостанций

1. На пульте ДУ:

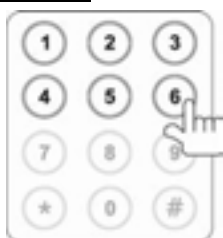

2. Докоснитесь до кнопки предварительной настройки на радиостанцию (11) в экранном меню.

Сканирование радиостанций в выбранном диапазоне

Во время сканирования радиоприемник будет последовательно искать и на 10 секунд настраиваться на каждую радиостанцию выбранного диапазона в направлении увеличения частоты.

1. На пульте ДУ:



2. Докоснитесь до кнопки **PS** (24) в экранном меню.
Для остановки сканирования нажмите на одну из указанных кнопок ещё раз.

Выбор местного или дальнего режима приема

В режиме местного приема чувствительность автоматического поиска немного снижена для наиболее точной настройки на радиостанции, уровень приема которых чрезмерно высок.

1. На передней панели:



2. Докоснитесь до кнопки **LOC** (25) в экранном меню.

Когда режим местного приёма включен, в меню загорается индикатор “LOC”.
Для отмены данного режима повторите одну из приведённых выше операций.

Использование системы RDS (Radio Data System)

Некоторые радиовещательные станции диапазона FM сопровождают передачу своих программ дополнительной информацией. Декодируя эти данные, ресивер предоставляет пользователю удобные функции по использованию этой информации.

В системе RDS используются следующие данные: PI, PS, AF, TP, TA, EON, PTY, CT, RT.

- PI** (Program Identification Code): Код идентификации программы.
- PS** (Program Service Name): Название радиовещательной станции в виде букв и цифр.
- AF** (Alternative Frequencies): Альтернативные частоты. Список частот передатчиков, передающих одну и ту же программу, т.е. имеющих один и тот же PI.
- TP** (Traffic Program Identification): Идентификационные данные радиовещательной станции, передающей информацию о дорожном движении.
- TA** (Traffic Announcement Identification): Идентификация сообщения о дорожном движении. Идентификационные данные, показывающие, передается или не передается информация о дорожном движении.
- EON** (Enhanced Other Networks Information): Передача информации по категориям PI, AF, TP, TA и т.д. в сетях, отличных от сети текущего приема.
- PTY** (Program Type Code): Код типа программы. Отражает содержание программы, например, новости, легкая музыка, спорт и т.д.
- CT** (Clock Time): Информация о текущем времени, благодаря которой ресивер может автоматически устанавливать и подстраивать собственные часы.
- RT** (Radio Text): Короткие сообщения о текущей песне или имени исполнителя, передаваемые радиовещательной станцией.

Режим AF

Изменение состояния режима AF:



Когда данный режим включен, и сигнал принимаемой радиостанции слаб, радиоприемник будет автоматически переключаться на альтернативные частоты, пока не обнаружит наиболее мощную станцию с тем же кодом PI.

Примечание. При включенном режиме AF автоматический и ручной поиск радиостанций производится только по радиостанциям, передающим сигналы RDS.

Прослушивание сообщений о дорожном движении

Режим TA

Изменение состояния режима TA:

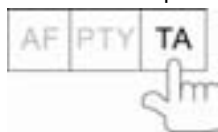

Когда включен режим TA и передается сообщение о дорожном движении:

- Если проигрыватель находится в другом режиме воспроизведения, он временно переключится в режим радиоприемника.
- Проигрыватель временно переключится на радиостанцию в другой сети вещания (EON), если система EON обнаружит передачу сообщений о дорожном движении по другой программе.

Настройка на радиостанции по идентификатору TP

Если режим TA включен, нажимайте кнопки |◀◀ / ▶▶| в экранном меню или на пульте ДУ для поиска радиостанции, содержащей идентификатор TP (при настройке на такие радиостанции, индикатор “TP” высвечивается в экранном меню).

Примечание. При включенном режиме TA автоматический и ручной поиск радиостанций производится только по радиостанциям, которые передают идентификатор TP.

Использование кода PTY для выбора программ

Перейдите на страницу 2 экранного меню радиоприёмника. Нажмите и удерживайте необходимый элемент списка типов программ (список расположен слева):

NEWS - новости

AFFAIRS - деловые новости

INFO - информация

SPORT - спорт

EDUCATE - образование

DRAMA - драма

CULTURE - культура

SCIENCE - наука
VARIED - программы без определенного типа
POP M - поп-музыка
ROCK M - рок-музыка
EASY M - эстрадная музыка
LIGHT M - легкая музыка
CLASSICS - классическая музыка
OTHER M - другая музыка
WEATHER - погода
FINANCE - финансы
CHILDREN - детские программы
SOCIAL - социальные программы
RELIGION - религиозные программы
PHONE IN - программы с участием слушателей
TRAVEL - путешествия
LEISURE - досуг
JAZZ - джаз
COUNTRY - кантри
NATION M - национальная музыка
OLDIES - старые мелодии
FOLK M - народная музыка
DOCUMENT - документальные программы

Сразу после выбора категории программы включится автоматический поиск программы выбранного типа.

Операции управления воспроизведением дисков

Сразу после загрузки компакт-диска автоматически начнется его воспроизведение, независимо от текущего режима работы проигрывателя.

Загрузка и удаление дисков

Вставьте диск в слот таким образом, чтобы рабочая сторона (сторона, на которую нанесена запись), была обращена вниз. Диск автоматически будет загружен.

Извлечение диска:



Временная остановка воспроизведения (пауза)



Для возобновления воспроизведения повторите операцию.

Остановка воспроизведения диска

На пульте ДУ:



Для продолжения воспроизведения с места остановки нажмите кнопку ►/II.

Во время воспроизведения диска нажмите два раза кнопку ■ для остановки воспроизведения. После этого воспроизведение DVD-диска возобновится с начала последней главы. Для VCD дисков воспроизведение возобновится с начала диска. Для дисков других форматов воспроизведение возобновится с начала текущего файла.

Отображение списка файлов

Для отображения списка файлов во время просмотра дисков MP3, WMA, JPEG, MPEG:

1.



2. Откройте экранное меню и докоснитесь до кнопки ■.

Экранные кнопки управления

Тип диска Иконка	MP3/WMA	CD	VCD	DVD	MPEG	картинки
	Цифровая клавиатура	Цифровая клавиатура	Цифровая клавиатура	Цифровая клавиатура	Цифровая клавиатура	Цифровая клавиатура
	Меню настроек	Меню настроек	Меню настроек	Меню настроек	Меню настроек	Меню настроек
	/	Быстро вперед	Быстро вперед	Быстро вперед	Быстро вперед	/
	/	Быстро назад	Быстро назад	Быстро назад	Быстро назад	/
	Предидущий	Предидущий	Предидущий	Предидущий	Предидущий	Предидущий
	Следующий	Следующий	Следующий	Следующий	Следующий	Следующий
	Воспроизвед. / пауза	Воспроизвед. / пауза	Воспроизвед. / пауза	Воспроизвед. / пауза	Воспроизвед. / пауза	Воспроизвед. / пауза
	Стоп	Стоп	Стоп	Стоп	Стоп	Стоп / переход к корневому меню
	/	/	Вторая часть меню	Вторая часть меню	Вторая часть меню	/
	Повтор	Повтор	Повтор	Повтор	Повтор	Повтор
	Произвольный порядок	Произвольный порядок	Произвольный порядок	/	Произвольный порядок	/
	/	/	/	/	/	Поворот по часам, стрелка
	/	/	/	/	/	Поворот против часам, стрелка
	/	/	Уменьшить	/	/	Уменьшить
	/	/	Увеличить	/	/	Увеличить
	Музыкальные файлы	/	/	/	Музыкальные файлы	Музыкальные файлы
	Файлы изображений	/	/	/	Файлы изображений	Файлы изображений
	Видео	/	/	/	Видео	Видео
	Эквалайзер	Эквалайзер	Эквалайзер	Эквалайзер	Эквалайзер	Эквалайзер
	/	/	PBC	/	/	/
	/	/	повтор участка A-B	повтор участка A-B	/	/
	Все файлы	/	/	/	Все файлы	Все файлы
	/	/	Закреть меню	Закреть меню	Закреть меню	Закреть меню

(продолжение)

Тип диска Иконка	MP3/WMA	CD	VCD	DVD	MPEG	картинки
AUDIO	/	/	Выбор канала	Язык диалогов	Язык диалогов	/
SUBTITLE	/	/	/	Язык субтитров	Язык субтитров	/
DISP	/	/	Вывод информации	Вывод информации	Вывод информации	Вывод информации
MENU	/	/	/	Меню диска	/	/
TITLE	/	/	/	Меню заглавий	/	/
REAR	Задняя зона	Задняя зона	Задняя зона	Задняя зона	Задняя зона	Задняя зона
PIP	Режим PIP	Режим PIP	Режим PIP	Режим PIP	Режим PIP	Режим PIP
DIR+	Следующая папка	/	/	/	/	Следующая папка
DIR-	Предыдущая папка	/	/	/	/	Предыдущая папка
SLIDE	/	/	/	/	/	Режимы слайд-шоу
	/	/	/	/	/	Зеркальный поворот
	/	/	/	/	/	Поворот на 180°
↑	/	/	/	/	Выбрать предыдущий	Выбрать предыдущий
↓	/	/	/	/	Выбрать следующий	Выбрать следующий

Ускоренное воспроизведение в прямом направлении

Во время воспроизведения дисков DVD, VCD, CD:



Отмена режима ускоренного воспроизведения:

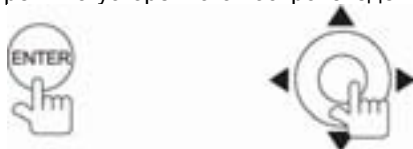

Примечание: Для дисков MP3 и JPEG данная функция не работает.

Ускоренное воспроизведение в обратном направлении

Во время воспроизведения дисков DVD, VCD, CD:



Отмена режима:



Повторное воспроизведение



Тип диска	Режим повтора
DVD	Повтор главы → Повтор раздела → Повтор выкл.
VCD (PBC выкл.)	Повтор одного → Повтор всего → Повтор выкл.
CD	Повтор одного → Повтор всего → Повтор выкл.
MP3/WMA, MPEG	Повтор одного → Повтор папки → Повтор всего → Повтор выкл.

Примечание: Для VCD-дисков функция повторного воспроизведения не работает, если опция PBC включена.

Повторное воспроизведение участка записи

Для дисков DVD, VCD, CD:

Назначьте начальную и конечную точку фрагмента. Выделенный отрезок времени будет повторяться циклически.



Воспроизведение в произвольном порядке

Данная функция предназначена для воспроизведения содержимого диска в случайном порядке.

Переход к следующему/предыдущему треку или части осуществляется также в произвольном порядке.



Для отключения функции нажмите на кнопку ещё раз.

Примечание: Если опция PBC VCD-диска включена, то при включении функции воспроизведения в случайном порядке PBC автоматически отключается.

Сканирующее воспроизведение

Данная функция предназначена для включения режима воспроизведение первых 10 секунд каждого трека на диске (для VCD/CD). С помощью такого предварительного прослушивания Вы можете выбрать желаемый трек.



Для отключения функции выполните указанную операцию ещё раз.

Примечания:

- Если опция PBC VCD-диска включена, то при включении функции сканирующего воспроизведения PBC автоматически отключается.
- Если функция воспроизведения в случайном порядке включена, то сканирующее воспроизведение также будет в случайном порядке.

Переход к следующему/предыдущему файлу



Если воспроизведение диска CD или MP3 длилось более 5 секунд, то операция перехода к предыдущему треку приведёт к воспроизведению с начала текущего трека. Чтобы перейти к началу предыдущего трека проделайте операцию перехода 2 раза подряд.

Прямой выбор части или трека

Во время воспроизведения дисков DVD, VCD, CD Вы можете напрямую ввести номер части или трека с помощью цифровых кнопок пульта ДУ.

Например, Вы хотите выбрать трек 15: нажмите цифру **1**, затем цифру **5**.



Переход к произвольному месту записи на диске GOTO

1. Вход в режим GOTO:



Для DVD:

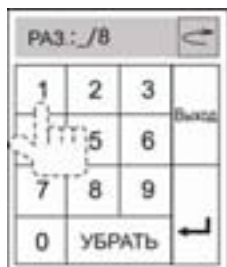

Для VCD:



Для MP3, CD и файлов изображений:



2. Выход из режима GOTO.



Меню DVD-диска, меню названий

Вход в меню диска / меню заглавий:



Перемещайте курсор для выбора объекта меню.

Выбор языка звукового сопровождения



Для DVD:

Вы можете выбрать один из записанных на диске языков звукового сопровождения.

Для VCD/CD:

На некоторых дисках стереодорожки используются для записи звукового сопровождения на двух языках. Во время воспроизведения диска Вы можете выбрать одну из стереодорожек или стереоканал:

Голос. лев. → Голос прав. → Моно лев. → Моно прав. →Stereo

Примечание: Левый и правый каналы могут работать неправильно из-за некорректной записи аудио файлов.

Выбор языка субтитров



Вы можете выбрать один из записанных на DVD-диске языков субтитров или отключить субтитры (при условии, что диск записан с многоязычными субтитрами).

Выбор камеры (угла) просмотра



Вы можете выбрать угол просмотра (камеру), если на диске имеются сцены, записанные более чем одной камерой.

Функция PBC

Даная функция доступна для VCD-дисков, поддерживающих функцию PBC (с версией не ниже 2.0).



Если функция PBC включена, то после загрузки диска на экран монитора автоматически выводится меню диска. Некоторые диски позволяют переход к меню диска, если во время воспроизведения будет нажата кнопка П.

- Когда функция PBC включена, не могут быть выполнены операции повторного воспроизведения, прямого выбора части/трека.
- При работе режимов сканирующего воспроизведения, воспроизведения в произвольном порядке, поиска, функция PBC автоматически отключается.

Отображение информации о воспроизведении

Для вывода информации на экран докоснитесь до области В монитора (стр.19).

Для DVD:

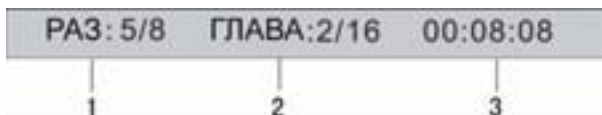

1. Надпись 5/8 обозначает: диск состоит из 8 разделов, на данный момент проигрывается 5 раздел.
2. Надпись 2/16 обозначает: текущий раздел состоит из 16 глав, на данный момент проигрывается 2 глава.
3. Время воспроизведения текущего раздела.

Для VCD:

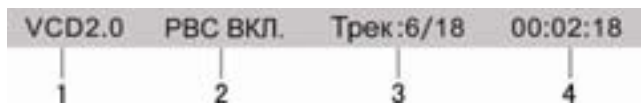

1. Тип диска.
2. Состояние функции PBC.
3. Надпись 6/18 обозначает: на диске имеется всего 18 треков, на данный момент проигрывается трек под номером 6.
4. Время воспроизведения текущего трека.

Выбор режима просмотра изображений

Во время просмотра файлов изображений Вы можете выбирать режимы слайд-шоу с различными эффектами.



Разворот изображений

Поворот изображения на 90° против часовой стрелки:



Поворот изображения на 90° по часовой стрелке:



Зеркальный поворот изображения:



Переворот изображения на 180°:



Режим работы ТВ-тюнера

Автоматическая настройка на телеканалы с сохранением в памяти

Данная функция позволяет автоматически находить и сохранять телеканалы в доступном диапазоне частот.



Для остановки поиска повторите указанные выше операции или нажмите на любую кнопку, функционально относящуюся к ТВ-тюнеру.

Ручная настройка на телеканалы

Поиск телеканала в прямом направлении:



Поиск телеканала в обратном направлении:



Для остановки поиска повторите указанные операции или нажмите на любую кнопку, функционально относящуюся к ТВ-тюнеру.

Переход к следующему / предыдущему каналу

Переход к следующему каналу

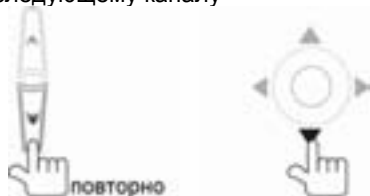

Переход к предыдущему каналу

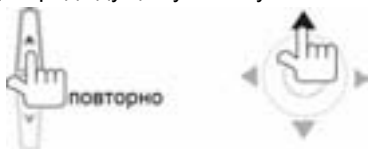

Прямой вызов сохранённых каналов

Нажимайте на цифровые кнопки пульта ДУ:

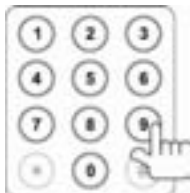

Меню настроек проигрывателя

1. Вход в меню настроек

На пульте ДУ:



В меню управления: докоснитесь до иконки



2. Выбор опции меню



3. Выбор параметра опции / Выбор значения параметра



4. Подтверждение выбора параметра / значения параметра



Примечание: Все вышеописанные операции могут быть выполнены непосредственным касанием соответствующих элементов меню.



Основные установки

Режим часов

Выбирается представление показаний часов в 12-часовом или 24-часовом формате.

Настройка часов

Докоснитесь до значения часов/минут для входа в режим регулировки, нажимайте появившиеся на экране **+** **-** для установки времени.

Видеовход

Данная опция предназначена для выбора системы кодирования цвета: АВТО, NTSC, PAL, SECAM. Рекомендуемое состояние данной опции - автоопределение системы ("Авто"). Принудительная установка системы цветности может понадобиться, если сигнал телевизионной станции слаб настолько, что система цветности не определяется автоматически.

Парковка

Когда данная опция выключена, Вы можете просматривать видео даже во время движения. При включенной опции Вы сможете просматривать изображения и видео только после включения стояночного тормоза.

Меню языковых настроек

Меню

Выбор языка экранного меню настроек.

DVD аудио

Выбор языка звукового сопровождения DVD-диска.

Примечания:

- Если DVD-диск не содержит аудио файлов на выбранном языке, то все диалоги будут звучать на установленном по умолчанию языке.

- Язык звукового сопровождения также можно менять с помощью кнопки **AUDIO** пульта ДУ.

Субтитры

Выбор языка субтитров DVD-диска для вывода на экран.

Примечания:

- Если DVD-диск не поддерживает выбранный язык, то субтитры будут выводиться на том языке, который установлен на диске по умолчанию.
- Язык субтитров также можно менять с помощью кнопки **SUBTITLE** пульта ДУ.

Меню диска

Выбор языка меню DVD-диска.

Примечание:

Если DVD-диск не поддерживает выбранный язык, меню диска и меню названий будет отображаться на том языке, который установлен на диске по умолчанию.

Меню аудио настроек

Динамическое сжатие

Функция сжатия динамического диапазона аудиосигнала. Данная функция может понадобиться во время воспроизведения дисков с малым уровнем громкости проигрывателя или при высоком уровне внешних шумов.

Режим звука

Данная функция позволяет выбрать режим звука: *Виртуальный звук* или *Сtereo*.

Dolby Pro II

Данная функция позволяет выбрать режим объёмного звучания: *Музыка*, *Кино*, *Матрица*.

Фильтр сабвуфера

С помощью данной функции Вы можете добиться необходимого звучания басов, наиболее подходящего для акустики вашего автомобиля. Для этого выберите соответствующую частоту среза фильтра сабвуфера.

Динамики

4 CH. В данном режиме работают два передних и два задних динамика. Выходы центрального динамика и сабвуфера выключены.

4.1 CH. В данном режиме работают два передних, два задних динамика и сабвуфер. Выход центрального динамика выключен.

5.1 CH. В данном режиме работают все 5 динамиков и сабвуфер.

Проигрыватель имеет функцию задержки звука по времени. Данная функция доступна только для дисков DVD и DivX, которые содержат аудио треки со звуком Dolby Digital.

Задержка может быть установлена для заднего левого, заднего правого и центрального динамиков. Меню задержек появляется при касании соответствующей иконки.

Диапазон задержек (в режиме 5.1 CH):

Задние левый и правый динамики: 0 ~ 15 мс

Центральный динамик: 0 ~ 5 мс

Докоснитесь до иконки **Subw** для вывода меню фазы (для 4.1CH, 5.1CH):

0° - входная фаза выхода сабвуфера.

180° - выходная фаза выхода сабвуфера.

Настройки Bluetooth

Bluetooth

С помощью данной опции Вы можете включить или отключить встроенный модуль Bluetooth.

Автоответ

Данная функция управляет автоматическим приёмом входящих вызовов.

Соединение

Если соединение было утеряно в результате выключения питания устройства или по каким-либо другим причинам, оно будет автоматически восстановлено. Для этого должна быть выбрана опция "Авто". Иначе соединение придётся устанавливать вручную.

Код соединения

Для соединения встроенного модуля Bluetooth проигрывателя с другим устройством Вам потребуется ввести код **1234**. При включенном модуле Bluetooth данный код может быть изменён.

Настройки RDS

RDS

Данная опция включает и выключает функцию RDS.

СТ (Clock Time)

Данная функция включает/выключает режим вывода информации о текущем времени, благодаря которой ресивер может автоматически устанавливать и подстраивать собственные часы.

Регион радио

При помощи данной функции можно выбрать частотные диапазоны и шаг настройки радиоприемника в соответствии со стандартами вещания в данном регионе.

Громкость TA

Выберите уровень громкости, на котором будет транслироваться информация о дорожном движении при включенном режиме TA.

Защита

Пароль

Некоторые DVD диски имеют ограниченный доступ к просматриваемому материалу. Например, можно запретить просмотр фильмов с проявлением жестокости и сцен эротики для детей.

Нажмите на опцию "Пароль" для вывода на экран цифровых кнопок. Вы также можете использовать цифровые кнопки пульта ДУ.

На заводе-изготовителе устанавливается пароль "012345".

Когда в поле значения пароля выводится символ открытого замка, вы можете ввести любой собственный шестизначный пароль.

Уровень защиты

Данный раздел меню позволяет пользователю ограничивать доступ к воспроизведению кинофильмов на данном проигрывателе.

Чем больше значение, тем более строгие ограничения для просматриваемого материала:

1 Дети

2 G

3 PG

4 PG-13

5 PG-R

6 R

7 NC-17

8 Взрослые

Для того, чтобы иметь возможность изменять значение уровня доступа, в опции "Пароль" должен индицироваться символ открытого замка. Для этого в опции "Пароль" следует ввести верный пароль и нажать кнопку "Ввод".

Фабричные установки

Данная опция позволяет сбросить все настройки меню в состояние, которое было установлено при изготовлении проигрывателя. Для этого нажмите на "СБРОС".

Устройства

Камера

Данная функция управляет режимом отображения обзора с камеры во время заднего хода автомобиля:

Нормально: Изображение с камеры выводится на экран в таком же ракурсе, как видел бы водитель, обернувшись назад.

Зеркально: Разворот изображения с камеры по горизонтали. В таком режиме монитор может использоваться как зеркало заднего вида.

Автооткрывание

Авто: Если экран был открыт ранее, то он автоматически закроется при выключении питания.

Ручное: Если экран был открыт ранее, он останется в таком положении даже при выключении зажигания автомобиля.

Выкл.: Экран открывается только при нажатии на кнопку **OPEN**, когда питание проигрывателя включено.

Авто яркость

Данная опция предназначена для автоматической регулировки яркости подсветки экрана в зависимости от внешнего освещения. Для включения функции выберите "ВКЛ."

Уровень громкости

С помощью данной опции можно программировать уровень громкости для различных режимов работы. Функция предназначена для предотвращения резких перепадов громкости при переключении с текущего режима работы на какой-либо другой.

Нажмите на соответствующую иконку для выбора источника сигнала, затем выберите желаемый уровень громкости с помощью кнопок **+** **-** на экране.

Калибровка

Если произошёл сбой в управлении сенсорным экраном, то есть изображение кнопки на экране не соответствует её действительному расположению, необходимо выполнить операцию калибровки сенсорного экрана. После входа в режим калибровки, необходимо выполнить следующие действия:

1. Нажмите и удерживайте точку А в верхнем левом углу.
2. Нажмите и удерживайте точку В в нижнем правом углу.

Режим настроек звучания - эквалайзер

С помощью данных аудио настроек Вы можете добиться звучания, наиболее приятного вашему слуху.

Для входа в режим эквалайзера нажмите кнопку **Эквал.** в экранном меню управления или нажмите на регулятор (4).

На экране появится следующий интерфейс:

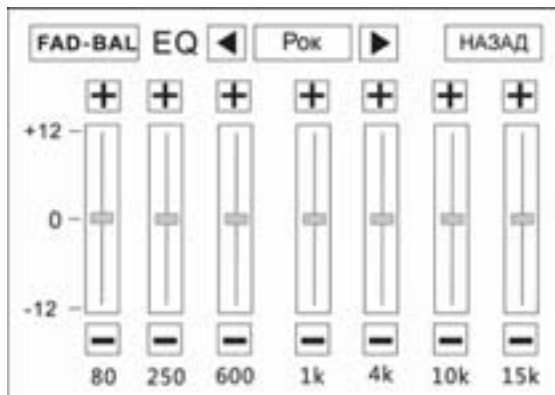

- Регулировка всех параметров осуществляется непосредственно на сенсорном экране: докоснитесь до нужного параметра, регулятора или области.
- Эквалайзер имеет 8 предустановленных настроек: *Свой, Рок, Хип-Хоп, Танцы, Латино, Рейв, Город, Акустика*. Все настройки имеют фиксированные значения уровня частот. Изменять значения параметров можно только для режима "Свой".



- При ручной регулировке уровня частот режим эквалайзера автоматически изменится на “Свой”.

Регулировка баланса тылового - фронтального и левого - правого каналов:

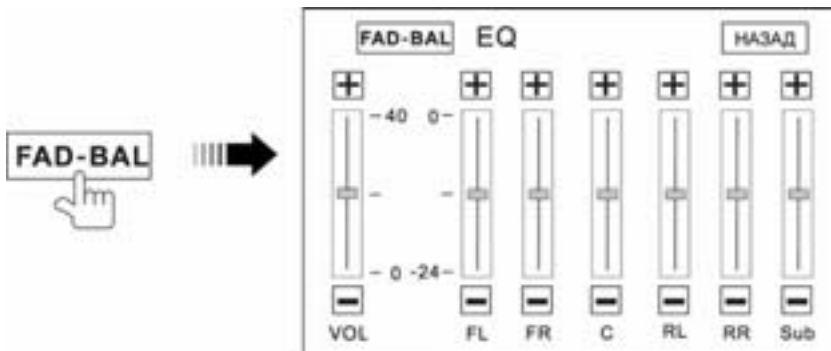

Использование карт памяти SD/USB

- ◆ Проигрыватель поддерживает чтение карт памяти, содержащих форматы: MP3, WMA, JPEG, VCD, AVI.
- ◆ Поддерживаются карты “2 в 1” (SD);
- ◆ Поддерживаются карты объёмом: SD - 4 Гб; USB - 8 Гб;
* Объем поддерживаемой карточки зависит от фирмы-изготовителя. Рекомендуются карточки фирм Kingston и A-Data;
- ◆ Файловая система fat 12 / fat 32;
- ◆ Название файла: 32 символа; название директории: 32 символа; tag: 32 символа;
- ◆ Информация ID3 TAG (версия 2.0):
песня/исполнитель/альбом: 32 символа;
- ◆ Не поддерживается чтение мультикарт;
- ◆ USB 1.1/ USB 2.0 (Скорость USB 2.0 не поддерживается, только чтение со скоростью USB 1.1);
- ◆ Не все виды USB-карт совместимы с данным устройством.

Подключение/извлечение карты



- Нажмите кнопку **OPEN** для сдвига монитора.
- *Подключение:* вставьте карту в слот до щелчка, соблюдая ориентацию карточки.
- *Извлечение:* нажмите на выступающий край карты до щелчка и выньте из слота.

Операции управления телефоном с помощью встроенного модуля Bluetooth®

Список мобильных телефонов, совместимых с модулем Bluetooth® мультимедийного центра

Nokia	5300, N73, 6085, 6111, 6270, 6230, 8910, 6600
Motorola	V600, V501, V3, K1, V3x, A1200, E398
Samsung & LG	D820, D528, E568, D508, KG320, Shine KE970
Sony-Ericsson	K700i, K610i, K618i, K800i, S700i, T610, T68, T68i, W550i, W880i, M600i, Z800i, Z600
Dopod & ASUS	818, 565, ASUS P535
Panasonic & Sharp	X88, GX-T15, WX-T71, S55

В данном устройстве предусмотрено два режима работы Bluetooth: телефонный режим и стерео режим.

Для выбора режима работы нажимайте на соответствующие кнопки меню.





1. Телефонный режим

Согласование с телефоном

После завершения процесса согласования модуль Bluetooth проигрывателя будет идентифицирован в списке устройств мобильного телефона.

Процедура согласования:

- Нажмите на кнопку .
- Включите функцию Bluetooth в Вашем мобильном телефоне.
- В телефоне введите ПИН-код для соединения с данным устройством.
- Во время сопряжения (в течение 60 секунд), Вы можете отменить данный процесс нажатием на кнопку .
- Если мобильный телефон не смог определить модуль Bluetooth устройства за несколько попыток, возможно модуль Bluetooth Вашего телефона работает не правильно. Перезагрузите телефон и попробуйте снова.

Соединение с телефоном

Если соединение выполнено, Вы можете управлять функциями мобильного телефона, такими как “хэндс-фри”, загрузка списка вызовов и телефонная книга.

Имеется 3 режима соединения:

- **Соединение после включения питания**

Модуль BT проигрывателя автоматически соединится с последним подключенным телефоном через 10 секунд после включения питания.

- **Ручное соединение**

Восстановить соединение можно двумя способами: послать запрос с телефона или нажать на кнопку  экранного меню BT проигрывателя.

Примечание: В меню настроек проигрывателя *Bluetooth* → *Соединение* должна быть выбрана опция “Ручное”.

- **Автоматическое соединение**

Через 20 секунд после разрыва соединения модуль BT проигрывателя автоматически вышлет запрос на соединение.

Примечание: В меню настроек проигрывателя *Bluetooth* → *Соединение* должна быть выбрана опция “Авто”.

Примечания:

1. После удачного соединения модуль BT проигрывателя получит информацию о Вашем телефоне, и на экране будет отображаться информация об имени телефона, интенсивности сигнала и статусе заряда батареи.
2. Если в процессе разговора Вы перевели звонок с устройства на мобильный телефон, и перед завершением вызова не перевели звонок обратно, то режим автосоединения будет отменён. В следующий раз соединение необходимо будет устанавливать вручную.
3. Некоторые мобильные телефоны автоматически отключают питание BT после разрыва соединения, в этом случае устройство не сможет повторно подключиться к телефону.

Разъединение

Разорвать соединение можно двумя способами: отменить соединение с помощью телефона или нажать на кнопку  экранного меню BT проигрывателя.

После разъединения на экране появится сообщение “Соединение разорвано”, и статус заряда батареи и интенсивности сигнала исчезнет.

“Хэндс-фри”

Вы можете отвечать на звонки или набирать номер с помощью кнопок передней панели проигрывателя, пульта ДУ или экранного меню управления.

Загрузка списка вызовов и телефонной книги

Вы можете просматривать на экране проигрывателя списки пропущенных, принятых и исходящих вызовов, а также загружать телефонную книгу телефона.

2. Режим стерео

Согласование с телефоном

Процедура согласования:

- Нажмите на кнопку .

- Откройте интерфейс воспроизведения аудио файлов в Вашем мобильном телефоне и установите режим воспроизведения на Bluetooth.
- После регистрации проигрывателя в Вашем телефоне, введите ПИН-код для соединения с данным устройством. После удачного сопряжения, проигрыватель автоматически выйдет из режима согласования.
- Если в течении 60 секунд от мобильного телефона не поступит запроса за согласование, проигрыватель выйдет из режима согласования.
- В течение первых 60 секунд процесса согласования, Вы можете отменить данную операцию нажатием на кнопку .
- Если мобильный телефон не смог определить модуль Bluetooth устройства за несколько попыток, возможно модуль Bluetooth телефона работает не правильно. Перезагрузите телефон и попробуйте снова.

Соединение с телефоном

Имеется 2 режима соединения:

• **Запрос с модуля BT устройства**

Выберите режим работы стерео, затем нажмите на кнопку  в экранном меню BT. После удачного соединения мобильный телефон откроет режим проигрывателя аудио файлов.

• **Запрос с мобильного телефона**

Все перечисленные ниже операции автоматически меняют режим работы BT проигрывателя на стерео режим: открытие интерфейса аудиопроигрывателя в мобильном телефоне, воспроизведение одного аудиофайла, переключение режима воспроизведения на BT.

Если в списке устройств мобильного телефона не появился модуль BT устройства, то следует сначала выполнить процедуру согласования и соединения с проигрывателем.

Разъединение

Разорвать соединение можно двумя способами: отменить соединение с помощью телефона или нажать на кнопку  экранного меню BT проигрывателя.

Воспроизведение музыки

Вы можете прослушивать аудио файлы, хранящиеся в телефоне, а также управлять воспроизведением с помощью проигрывателя.

Приём входящих вызовов

Во время входящего вызова режим BT автоматически меняется на *телефонный*, и на дисплей выводится номер вызывающего абонента.

Если в разделе настроек Bluetooth проигрывателя включена опция *Автоответ*, то звонок будет принят автоматически. Иначе, вызов потребует принять ручную.

Как сделать вызов

Есть несколько способов набора номера:

1. С помощью мобильного телефона.
2. С помощью пульта ДУ:

Ввод номера:

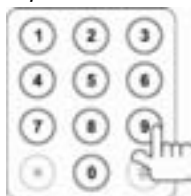

Удаление набранных цифр:



Вызов введённого номера:



3. С помощью кнопок экранного меню.

- Докоснитесь до кнопки  в меню для открытия панели набора номера.
- Введите номер телефона с помощью цифровых кнопок.
- Удалить введённые цифры (начиная с последней) можно с помощью кнопки **УБРАТЬ**.



- набор номера



- отмена вызова

- Нажмите на кнопку **ВЫХОД** для выхода из панели ввода номера.

4. С помощью списков вызовов или списка абонентов телефонной книги.

После того, как модуль BT устройства получит информацию о списках вызовов и списке абонентов, выберите необходимый номер, затем нажмите на кнопку





Примечание: В стерео режиме набор номера невозможен.

Отклонение вызова

Отменить/отклонить вызов можно с помощью кнопки отмены вызова в мобильном телефоне, на передней панели проигрывателя или в экранном меню:



Перевод звонка

Для перевода звонка с устройства на мобильный телефон во время разговора, набора номера или вызова нажмите на кнопку  в экранном меню. Для перевода звонка обратно на модуль BT проигрывателя, нажмите кнопку  ещё раз. Примечание: некоторые мобильные телефоны автоматически переводят звонок на себя.

Управление микрофоном

Чтобы вторая сторона линии не могла слышать Ваш голос во время разговора, Вы можете отключить встроенный микрофон проигрывателя нажатием на кнопку  экранного меню. Для отмены данного режима нажмите на указанную кнопку ещё раз.

Списки вызовов





Список меню режима BT состоит из 4 групп: *пропущенные вызовы, отвеченные вызовы, исходящие вызовы, телефонная книга.*

При нажатии на одну из групп, проигрыватель начнёт загрузку соответствующих данных с мобильного телефона. В каждой группе может отображаться до 30 последних номеров.

Воспроизведение музыки с мобильного телефона

Подключите телефон к проигрывателю. Войдите в режим проигрывателя музыки в Вашем телефоне. После удачного соединения модуль BT устройства автоматически сменится на режим *стерео*.

Управлять воспроизведением аудиофайлов, хранящихся в мобильном телефоне, можно с помощью меню управления проигрывателя:

-  - Воспроизведение / пауза
-  - Остановка воспроизведения
-  - Предыдущий трек
-  - Следующий трек

Примечание: Не все мобильные телефоны поддерживают данную функцию.

Эксплуатационные ограничения и текущий ремонт

Устройство предназначено для эксплуатации в автомобилях с напряжением бортовой сети 12 В. Не следует эксплуатировать устройство, имеющее повреждения корпуса или соединительных кабелей.

Ошибки, допущенные при установке и эксплуатации устройства, могут быть иногда приняты за его неисправность. Ниже приводится таблица, в которой сведены простые проверки, способные помочь Вам устранить большую часть проблем, возникающих при использовании устройства.

При отсутствии видимых причин неисправности устройство следует демонтировать и обратиться в сервисный центр. Перед тем, как перейти к проверкам, описанным в данной таблице, тщательно проверьте правильность подключения проигрывателя и дополнительных устройств.

Неисправность	Возможная причина	Устранение
Нет питания	Перегорел предохранитель проигрывателя	Поменяйте перегоревший предохранитель на предохранитель нужного номинала. Если предохранитель перегорит снова, обратитесь в сервисный центр
	Неправильное подключение	Проверьте подключение питания
Воспроизведение диска не начинается	Диск не загружен в проигрыватель или загружен неправильно	Загрузите диск в проигрыватель правильно, рабочей стороной вниз
	Диск загрязнен	Очистите поверхность диска
	Формат диска не воспроизводится данным проигрывателем	Загружайте в проигрыватель только те диски, которые проигрыватель может воспроизводить
Когда нажимается функциональная кнопка, функция не работает	Воспроизводимый диск не допускает выполнения данной операции	Операция не может быть произведена по отношению к воспроизводимому диску, или операция не может быть произведена в данный момент
Нет изображения	Полностью "убрана" яркость изображения	Отрегулируйте яркость на мониторе или на внешнем мониторе, который подключен к устройству
	Не включен ручной тормоз	Для просмотра видеопрограмм следует припарковать автомобиль, и включить ручной тормоз.

Неисправность	Возможная причина	Устранение
Нет звука	Полностью "убрана" громкость звука	Установите нужный уровень громкости устройства или на мониторе, который подключен к устройству
	Неправильно настроен баланс звука	Проверьте настройки аудио
	Неправильное подключение	Проверьте правильность подключения устройства
	Провода динамиков контактируют с металлической деталью машины	Изолируйте все провода
	Динамики неисправны	Поменяйте динамики
Звук или изображение искажены	Диск загрязнен или имеет царапины	Протрите рабочую поверхность диска от пыли и грязи. Не используйте для воспроизведения поцарапанные диски
	Устройство установлено в таком месте, где возникает сильная вибрация	Вибрация проигрывателя может привести к "перескакиванию" звука и искажению изображения
Нет субтитров	На воспроизводимом диске DVD не записаны субтитры	Субтитры не могут быть выведены на экран
	Субтитры выключены	Включите субтитры
Субтитры не "убираются" с экрана	Воспроизводимый диск DVD не допускает отключение субтитров	Субтитры невозможно убрать с экрана монитора
Пульт дистанционного управления не работает	Светоизлучающий элемент пульта дистанционного управления не направлен на светоприемник сенсора дистанционного управления	Для осуществления управления светоизлучающий элемент пульта дистанционного управления должен быть направлен на светоприемник сенсора дистанционного управления
	Пульт дистанционного управления и проигрыватель находятся слишком далеко друг от друга	Расстояние по прямой между пультом ДУ и ИК-приёмником сигналов пульта ДУ не должно превышать пяти метров

Пульт дистанционного управления не работает	Между пультом ДУ и сенсором дистанционного управления имеются препятствия	Устраните препятствие
	На ИК-приёмник сигналов пульта ДУ попадает прямой солнечный свет	Если окна пропускают слишком много солнечного света, закройте окна
	Израсходован заряд батареи пульта дистанционного управления	Замените батарейку
Слабый телевизионным приём	Слабый приём ТВ-антенны. Во время движения автомобиля бывает сложно получить чистый сигнал.	Припаркуйте автомобиль
		Замените антенну
Радиоприемник не работает	К проигрывателю не подключена антенна	Надежно подключите разъём антенны к проигрывателю

Рекомендовано производителем

Автомобильная всеволновая телевизионная антенна PROLOGY TVA-300

Назначение

Данная антенна предназначена для оптимального приема телевизионного сигнала в МВ или ДМВ диапазоне. Антенна предназначена для эксплуатации в автомобилях с напряжением бортовой сети 12 В с заземленным отрицательным полюсом батареи. Перед началом установки внимательно прочитайте инструкцию по установке антенны. Для оптимальной работы установите антенну и проложите ее кабель, как указано в инструкции.

Технические характеристики

Диапазон рабочих частот		48,5... 862 МГц
Принимаемые каналы	МВ	1 ... 12
	ДМВ	21 ...69
Коэффициент усиления		ДО 22 дБ
Дальность приема при условии прямой видимости		до 100 км
Напряжение питания		12В

Внимание!

Качество приема телевизионного сигнала зависит от расстояния до передатчика, рельефа местности, отражающих телевизионный сигнал препятствий, мощности передатчика, помехоустойчивости телевизионного приемника, наличия на стекле тонирующей пленки или обогревателя стекол.

Сделано в России

Технические допуски на возможные незначительные дефекты изображения

Панель монитора условно разделяется на две зоны, "А" и "Б", как показано на рисунке справа. ЖК-панель подлежит бесплатной замене в течение гарантийного срока, если число пикселей, постоянно светящихся одним цветом, превышает любое число пикселей, указанное в таблице.

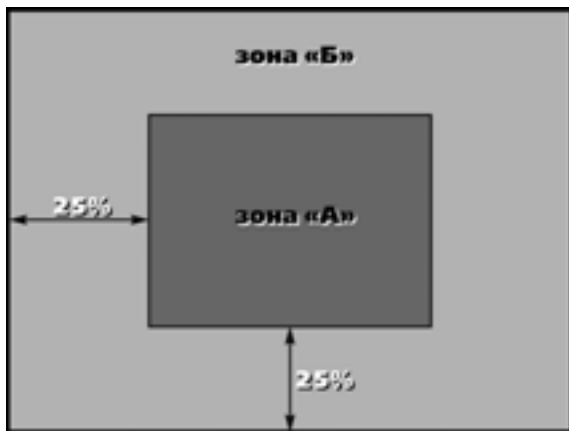

Цвет пикселя	Зона "А"	Зона "Б"
Белый	0	0
Черный	3	6
Синий	3	6
Красный	3	6
Зеленый	3	6
Всего	3	6

Хранение, транспортирование, ресурс, утилизация

Устройство рекомендуется хранить в складских или домашних условиях по группе "Л" ГОСТ 15150 и при необходимости транспортировать любым видом гражданского транспорта в имеющейся индивидуальной потребительской таре по группе "Ж2" ГОСТ 15150 с учетом ГОСТ Р 50905 п.4.9.5. Место хранения (транспортировки) должно быть недоступным для попадания влаги, прямого солнечного света и должно исключать возможность механических повреждений.

Срок службы устройства 2 года. Устройство не содержит вредных материалов и безопасно при эксплуатации и утилизации (кроме сжигания в непригодных условиях).

Гарантии поставщика

Автомобильный мультимедийный центр PROLOGY MDD-7300T соответствует утвержденному образцу.

Изготовитель гарантирует соответствие устройства требованиям ГОСТ 122006-87, ГОСТ 22505-97, ГОСТ 28002-88 и нормам электромагнитной совместимости ЭМС 10-94 и ЭМС 21-94. При соблюдении владельцем правил эксплуатации, изложенных в настоящем Руководстве пользователя, устройство обеспечивает безопасность и электромагнитную совместимость в полном объеме требований, подлежащих обязательной сертификации в системе ГОСТ Р, не оказывает вредного воздействия на окружающую среду и человека и признано годным к эксплуатации.

Устройство имеет гарантийный срок эксплуатации - 12 месяцев с момента покупки без учета времени пребывания в ремонте при соблюдении правил эксплуатации. Право на гарантию дается при заполнении сведений прилагаемого гарантийного талона.

Гарантийные обязательства не распространяются на перечисленные ниже принадлежности изделия, если их замена предусмотрена конструкцией и не связана с разборкой изделия:

- на пульт дистанционного управления, элементы питания (батарейки);
- соединительные кабели, монтажные приспособления, документацию, прилагаемую к изделию.

Наименование: Пролоджи МДД-7300Т

Страна производитель: Китай.

Изготовитель: Сатурн Хай Тек Груп ЛТД.

Основное предназначение товара:
мультимедийный центр

Юридический адрес изготовителя:

1А Кроун Лайн, Лондон, СВ16 ЗДЖ, Великобритания.

