

MDN-1725T

Автомобильный мультимедийный центр
со встроенным модулем навигации



►► **ВОЗЬМИ**
КИНО
в дорогу

Руководство пользователя

PROLOGY

www.prology.ru

Наименование: Пролоджи МДН-1725Т
Страна-производитель: Китай
Основное предназначение товара:
мультимедийный навигационный центр
Срок службы: 2 года
Изготовитель: СХТ Групп АГ
Юридический адрес изготовителя:
ЕБС Бизнес Форум, Баарерштрассе 135,
СХ-6301 Эуг, Швейцария



Manufactured by SHT Group AG
EBC Business Forum, Baarerstrasse 135,
CH-6301 Zug, Switzerland



МЛО4

Назначение устройства	2
Функции устройства	3
Комплект поставки	3
Для безопасного и эффективного использования устройства	4
Элементы управления на передней панели.....	6
Основное меню	8
Элементы управления на пульте дистанционного управления.....	9
Использование пульта дистанционного управления.....	10
Интерактивная сенсорная панель управления с графическим интерфейсом	11
Общие операции	11
Включение устройства.....	11
Выключение устройства	11
Регулирование громкости	11
Отключение звука	11
Настройка угла наклона монитора	12
Выбор источника сигнала	12
Кнопка RESET.....	12
Изменение подсветки монитора. Спящий режим	12
Режим радиоприёмника.....	13
Использование системы RDS	16
Режим ТВ тюнера	18
Операции управления воспроизведением дисков	19
Меню управления воспроизведением DVD-дисков и видеофайлов.....	20
Настройки DVD.....	23
Меню управления воспроизведением аудио/ видеофайлов на дисках/ картах USB	26
Меню управления воспроизведением файлов изображения	27
Сенсорные иконки управления и их назначения.....	28
Режим SWC.....	30
Режим навигации	32
Режим Камера	34
Режимы AV_IN1 и AV_IN2	35
Режим USB.....	35
Установка фонового изображения экрана устройства	35
Меню настроек устройства.....	37
Режим настроек звучания (эквалайзер)	39
Основные технические характеристики	42
Установка устройства.....	43
Схема подключения проводов устройства.....	46
Назначение отдельных проводов	48
Воспроизводимые форматы дисков.....	50
Технические допуски на возможные незначительные дефекты изображения.....	52
Эксплуатационные ограничения и текущий ремонт.....	53
Для безопасного управления автомобилем.....	56
Меры предосторожности при обращении с дисками	56
Гарантии поставщика.....	57

Расшифровка даты выпуска устройства, указанной в серийном номере.....	58
Для заметок.....	59

Руководство пользователя определяет порядок установки и эксплуатации автомобильного мультимедийного центра со встроенным модулем навигации (далее устройства) в автомобиле с напряжением бортовой сети 12 В. Установку устройства рекомендуется производить с привлечением специалиста по электрооборудованию автомобилей.

Самостоятельное вскрытие устройства, механические повреждения и нарушение правил эксплуатации могут привести к его неисправностям и лишению права на гарантийное обслуживание.

При покупке устройства требуйте проверки его работоспособности. Убедитесь, что в гарантийном талоне на устройство поставлен штамп магазина, разборчивая подпись и дата продажи.

В связи с постоянной работой по совершенствованию устройства, повышающей его надежность и улучшающей эксплуатационные характеристики, в конструкцию и сервисные меню могут быть внесены изменения, не отраженные в настоящем Руководстве.

Прежде чем включить устройство, внимательно ознакомьтесь с настоящим Руководством пользователя.

Назначение устройства

Устройство PROLOGY MDN-1725T оснащено выдвижным жидкокристаллическим дисплеем с размером экрана по диагонали 175 мм. Такой дисплей обеспечивает минимальное потребление энергии.

Устройство предоставляет следующие возможности:

- совместимость с форматами DVD/CD/MP3/MPEG-4/JPEG;
- воспроизведение цветных видеопрограмм со встроенного проигрывателя, и входов AV_IN1 и AV_IN2;
- прием радиостанций в диапазонах FM/УКВ;
- прием телевизионных программ в диапазонах МВ и ДМВ;
- воспроизведение звукового сопровождения через внешние дополнительные динамики или через линейный 4.1-канальный RCA аудиовыход;
- работу с навигационным программным обеспечением Навител Навигатор (Автоверсия).

Функции устройства

- Моторизованный широкоформатный цифровой ЖК-монитор размером 175 мм (7")
- Системы цветности PAL/SECAM/NTSC
- Интерактивная сенсорная панель управления с графическим интерфейсом
- Максимальная выходная мощность 4 x 55 Вт
- Совместимость с форматами DVD, CD, MP3, MPEG4, JPEG
- Поддержка файловой системы Giga MP3
- Высокоскоростной цифровой PLL тюнер
- Память на 18 радиостанции (FM/УКВ)
- Система RDS
- ТВ-тюнер
- Поддержка карт памяти с интерфейсом USB
- Встроенный интерфейс для подключения к резистивным кнопкам управления, расположенным на руле
- Встроенный модуль навигации GPS / ГЛОНАСС
- Дистанционное управление
- Отдельный ЖК-дисплей для индикации режимов работы
- Аудио/видеовход mini-Jack на передней панели
- Аудио/видеовход RCA
- Видеовыход RCA
- Видеовыход RCA для камеры заднего обзора
- 4.1-канальный аудиовыход RCA
- Стандартный разъем ISO
- Стандартный монтажный размер DIN

Комплект поставки

Устройство PROLOGY MDN-1725T	1 шт.
Пульт дистанционного управления	1 шт.
Соединительные провода	1 комплект
GPS-антенна	1 шт.
Карта памяти micro SD с навигационным программным обеспечением	1 шт.
Декоративная рамка передней панели	1 шт.
Монтажный комплект	1 шт.
Кожух	1 шт.
Выносной ТВ-тюнер	1 шт.
Настоящее Руководство пользователя	1 шт.
Гарантийный талон	1 шт.
Индивидуальная потребительская тара	1 комплект

- Данное устройство является технически сложным товаром и относится к бытовой радиоэлектронной аппаратуре. По Общероссийскому классификатору продукции и услуг устройство относится к группировке 3230115 «Устройства радиоприемные комбинированные прочие» (часть IV ОКДП).
- Монтаж и эксплуатация данного устройства должны осуществляться в соответствии с настоящим Руководством. Установка устройства осуществляется в штатное место в панели приборов автомобиля, подключение и настройка устройства популярно изложены в настоящем Руководстве и могут быть произведены потребителем в полном объеме самостоятельно. Однако завод-изготовитель настоятельно рекомендует Вам поручить проведение указанного комплекса работ сервисному центру, сертифицированному по ГОСТ Р 51709-2001 (ОКУН 017613) — установка на легковой автомобиль дополнительного электрооборудования, сигнализаций и др. (далее — сертифицированный сервисный центр). Адрес и телефон авторизованного сервисного центра в Вашем городе Вы можете узнать на официальном сайте Prology: <http://prology.ru/support>
- **Завод-изготовитель не несет ответственность за проблемы, возникшие вследствие самостоятельной установки устройства!**
- Для подачи питания на данное устройство может использоваться только источник питания с напряжением +12 В постоянного тока; отрицательная клемма аккумуляторной батареи должна быть соединена с «массой».
- Перед установкой устройства, пожалуйста, полностью прочитайте данное Руководство. Установка устройства требует подключения ко многим штатным системам автомобиля. Автомобили имеют низковольтные или мультиплексные системы, которые могут быть повреждены при использовании низкоомных проверочных приборов, например, проверочных ламп или логических пробников (которые используются для тестирования компьютеров). Для проверки всех штатных цепей автомобиля перед подключением устанавливаемого устройства используйте только высококачественный цифровой мультиметр.
- Не пытайтесь в случае поломки открыть корпус устройства и отремонтировать его самостоятельно. Если устройство не работает правильно, обратитесь к соответствующему разделу данного Руководства. Ошибки, допущенные при установке и эксплуатации устройства, могут быть иногда приняты за его неисправность. Если неисправность не устранена, обратитесь в сервисный центр.
- При мойке автомобиля следите, чтобы внутрь устройства не попала вода, так как это может привести к его повреждению. Недопустимо попадание жидкостей в устройство при мойке панели приборов, внутренней части ветрового стекла и/или случайное пролитие жидкости на приборную панель, а также через неплотно прилегающие части моторного щита при мойке моторного отсека, при подаче моющей смеси под давлением, т.к. это может привести к выходу из строя устройства.
- После использования автомобиля на открытом воздухе в летний период необходимо пылесосить салон, чтобы исключить попадание пыли и насекомых внутрь устройства и его составных частей.

- Не допускайте попадания каких-либо предметов внутрь отсека диска устройства, кроме самого диска. Находящиеся внутри устройства узлы могут быть повреждены любыми посторонними предметами.
- Когда устройство не используется, вынимайте из него диск. Не оставляйте удаленный диск в отверстии дискового отсека. Избегайте длительного воздействия на диски прямых солнечных лучей.
- **Температура.** Устройство может работать неправильно при экстремально высоких или экстремально низких температурах. В таких случаях прекратите использовать устройство до тех пор, пока температура не станет нормальной. Устройство оборудовано встроенной схемой защиты. Когда температура внутри устройства повышается до определенной величины, схема защиты автоматически останавливает воспроизведение. В этом случае дайте устройству возможность охладиться, а затем снова включите воспроизведение.
- **Конденсат.** В дождливую погоду или в условиях повышенной влажности, а также в холодное время года сразу после того, как включен обогреватель (отопитель) салона автомобиля, на оптическом устройстве считывания сигнала, расположенном внутри устройства, может скопиться влага. В случае появления конденсата устройство не сможет считывать информацию с диска и, следовательно, будет работать неправильно. Для устранения такой неисправности извлеките из устройства диск и подождите, пока скопившаяся влага не испарится (около часа).
- **«Перескакивание» воспроизведения.** Когда автомобиль движется по неровной дороге, по дороге с поврежденным покрытием или по бездорожью, при воспроизведении аудио/видеофайлов могут появляться пропуски звучания и/или воспроизводимого изображения. Рекомендуется снизить скорость и плавно преодолевать препятствия, для исключения перескакивания воспроизведения. Частые поездки по дорогам с поврежденным покрытием или по бездорожью могут привести к механическим повреждениям (обрыву) резиновых демпферов проигрывателя, расположенных внутри устройства.
- **Очистка.** Не пытайтесь очищать устройство с помощью каких-либо химических веществ, так как это может привести к ухудшению его внешнего вида. Для очистки корпуса устройства используйте только чистую и сухую ткань.
- Для того чтобы избежать повреждения жидкокристаллического монитора следите за тем, чтобы внутрь монитора не попала вода или какие-либо напитки (жидкости). В случае попадания жидкости внутрь жидкокристаллического монитора выключите питание, отключите предохранитель цепи питания и как можно скорее обратитесь в сервисный центр.
- Следите за тем, чтобы внутрь жидкокристаллического монитора через вентиляционные отверстия не попадали металлические или легковоспламеняющиеся предметы.
- Никогда не прикасайтесь к монитору во время его автоматического открытия и закрытия. Не пытайтесь изменить наклон монитора вручную.

Элементы управления на передней панели

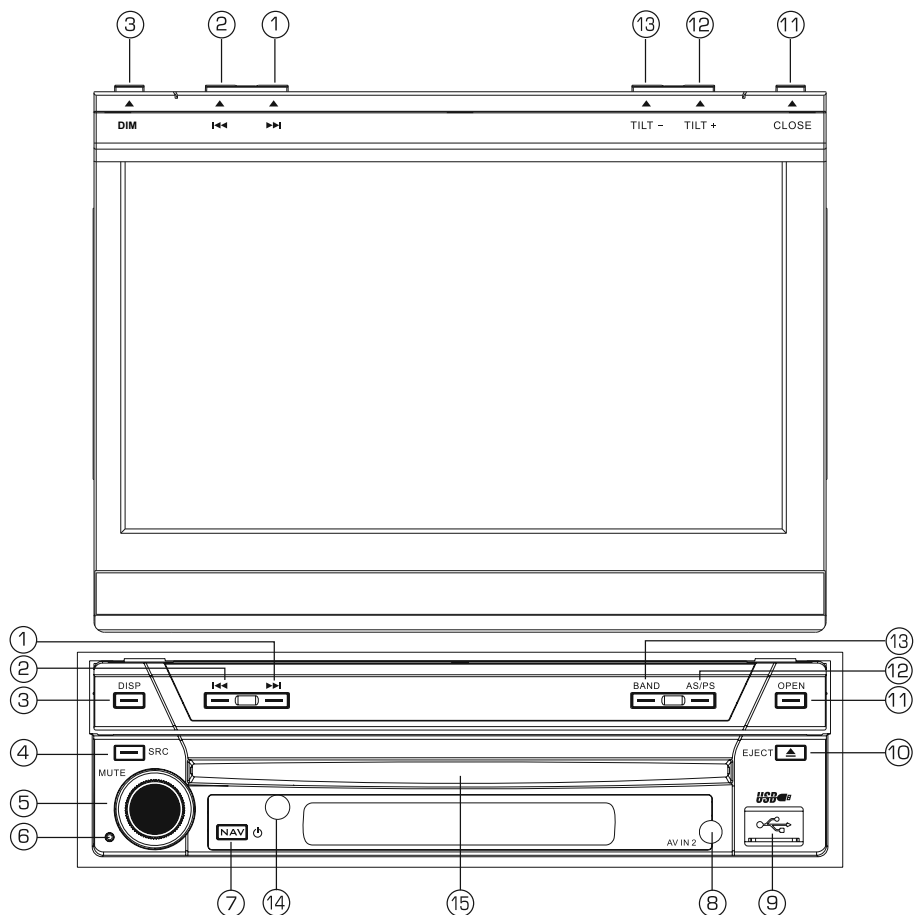

1. Кнопка переключения режима отображения на вспомогательном ЖК-дисплее **DISP** (работает только при закрытом мониторе); при открытом мониторе — кнопка изменения яркости экрана **DIM**; кнопка включения спящего режим экрана (при нажатии с удерживанием).
2. Кнопка **▶▶** — переход к следующей главе (треку); поиск радиостанций в направлении увеличения частоты.
3. Кнопка **◀◀** — переход к предыдущей главе (треку); поиск радиостанций в направлении уменьшения частоты.
4. Кнопка **SRC** — переключение режимов работы устройства.
5. Регулятор громкости и яркости экрана (после нажатия кнопки **DIM**); кнопка отключения/включения звука **MUTE**.
6. Кнопка сброса всех настроек **RESET**.
7. Кнопка **NAV/⏻** — переключение устройства в режим навигации; включение/отключение питания устройства (при нажатии с удерживанием).

8. Линейный аудио/видеоход (mini-jack) **AV IN 2**.
9. Разъем для подключения карт памяти **USB**.
10. Кнопка извлечения диска .
11. Кнопка открывания **OPEN** и закрывания **CLOSE** монитора.
12. Кнопка автоматического поиска и сохранения радиостанций в памяти устройства (длительное нажатие)/сканирования сохраненных радиостанций **AS/PS** (работает только при закрытом мониторе); при открытом мониторе — кнопка увеличения угла наклона монитора **TILT+**.
13. Кнопка выбора диапазона радиоприёмника **BAND** (работает только при закрытом мониторе); при открытом мониторе — кнопка уменьшения угла наклона монитора **TILT-**.
14. ИК-приемник сигналов пульта дистанционного управления.
15. Отверстие дископриёмника.

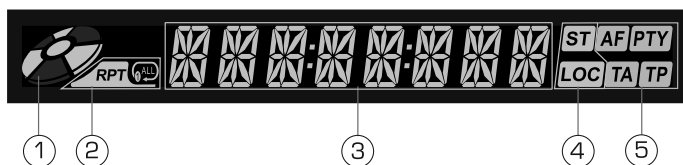

Дополнительный ЖК-дисплей

1. Индикация наличия диска в устройстве. Этот индикатор загорается при наличии диска в устройстве.
2. Индикатор режима повторного воспроизведения. Этот индикатор загорается при закрытом мониторе во время режима повторного воспроизведения.
3. Основная область дисплея. В этой области указываются: время воспроизведения, текущая частота настройки, текущее время и другая информация.
4. Индикаторы включенных функций:
 ST: индикатор стереоприёма в режиме радиоприемника.
 LOC: индикатор приёма радиостанций с наиболее мощным сигналом.
5. Индикаторы функции RDS:
 AF: Альтернативные частоты.
 PTY: Код типа программы.
 TA: Идентификация сообщения о дорожном движении.
 TP: Идентификационные данные радиовещательной станции.

Примечание. На вспомогательном ЖК-дисплее информация отображается только при закрытом мониторе.

Войти в основное меню можно коснувшись области **A** экрана (стр. 11) в любом режиме, кроме режима навигации. Для выбора необходимого режима коснитесь соответствующей иконки на экране.



1. Режим радиоприёмника.
2. Переключение на аудио/видеовход AV_IN1, расположенный на задней панели устройства.
3. Режим проигрывателя дисков.
4. Переключение на аудио/видеовход AV_IN2, расположенный на передней панели устройства (mini jack).
5. Режим навигации.
6. Режим программирования кнопок управления воспроизведением, расположенных на рулевом колесе.
7. Режим работы ТВ приемника.
8. Режим работы USB-карты.
9. Настройки эквалайзера.
10. Выбор фонового изображения экранного меню устройства.
11. Отображение текущего времени и даты.
12. Режим настроек устройства.
13. Данная иконка неактивна.
14. Данная иконка неактивна.

Вы можете перемещать иконки [1-8, 12] по сенсорному экрану, удерживая их нажатыми пальцем или стилусом (в комплект поставки не входит), для создания дизайна основного меню по своему вкусу.

Элементы управления на пульте дистанционного управления

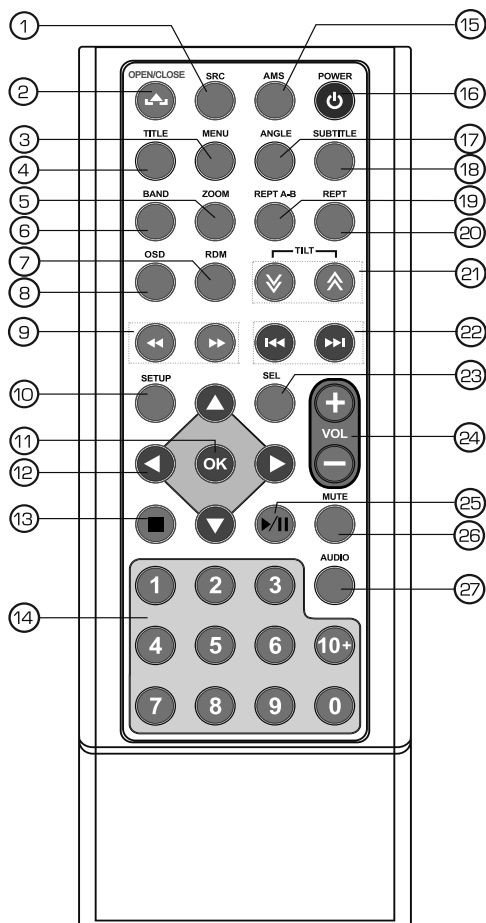

1. Кнопка переключения источников сигнала **SRC**.
2. Открытие/ закрытие выдвижного монитора .
3. Кнопка вызова экранного меню DVD диска **MENU**.
4. Кнопка перехода к меню заглавий DVD дисков **TITLE**.
5. Кнопка увеличения изображения **ZOOM**.
6. Кнопка выбора диапазона радиоприёмника **BAND**.
7. Кнопка вкл./выкл режима воспроизведения в случайном порядке **RDM**.
8. Кнопка отображения информации о воспроизведении **OSD**.
9. Кнопки управления режимом ускоренного воспроизведения в прямом/обратном направлении .
10. Кнопка вызова меню настроек DVD **SETUP**.
11. Кнопка подтверждения выбора **OK**.
12. Кнопки управления перемещением курсора .

13. Кнопка остановки воспроизведения ■.
14. Кнопки цифрового ввода **0..10+**.
15. Автоматическая настройка радиочастот **AMS**.
16. Кнопка включения и выключения устройства **⏻**.
17. Кнопка поворота изображения при просмотре видеофайлов **ANGLE**.
18. Кнопка выбора языка субтитров видеофайлов **SUBTITLE**.
19. Кнопка повторного воспроизведения произвольного участка записи **REPT A-B**.
20. Кнопка управления режимом повторного воспроизведения **REPT**.
21. Кнопка установки угла наклона выдвинутого TFT экрана **▲/▼**.
22. Кнопки перехода к предыдущей/следующей главе (треку); пошагового поиска радиостанций в направлении уменьшения/увеличения частоты настройки; при длительном нажатии - автоматический поиск радиостанций в направлении уменьшения/увеличения частоты настройки **◀◀/▶▶**.
23. Кнопка входа в меню настроек звука **SEL**.
24. Кнопки регулировки уровня громкости **VOL-, VOL+**.
25. Кнопка паузы/возобновления воспроизведения **▶/||**.
26. Кнопка отключения/включения звука **MUTE**.
27. Кнопка выбора языка звукового сопровождения видеофайлов **AUDIO**.

Использование пульта дистанционного управления

- При использовании пульта дистанционного управления направляйте его на встроенный ИК-приемник сигналов ДУ (14) (стр. 6).
- Дальность действия пульта дистанционного управления составляет 4-5 метров.
- Отклонение по горизонтали от прямого направления на ИК-приемник не должно превышать 30 градусов.

Установка батареек в пульт дистанционного управления

1. Откройте батарейный отсек, расположенный в нижней части пульта ДУ, как показано на рисунке справа.
2. Установите новую батарейку. Контакт с маркировкой «+» должен находиться вверху. Затем закройте крышку. Рекомендуемый тип литиевых батареек – CR2025.

Осторожно!

- Никогда не используйте металлический пинцет или другой подобный инструмент для того, чтобы держать батарейку. Это может привести к короткому замыканию.
- Никогда не разбирайте батарейки, не подвергайте их сильному нагреву и не кладите в воду, так как это может привести к их нагреванию с большим выделением тепла.
- Когда заряд батареек израсходован, они должны быть утилизированы в соответствии с местными законами.

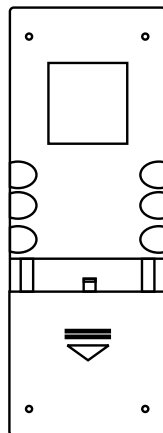

Интерактивная сенсорная панель управления с графическим интерфейсом

Данное устройство оборудовано сенсорным интерактивным дисплеем. Вы можете выбирать функции или регулировать отдельные параметры, прикасаясь к экрану пальцем или пластиковым стержнем — стилусом (в комплект поставки не входит).

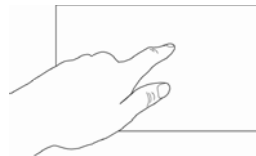

Внимание!

- Не используйте металлические или острозаточенные предметы для управления сенсорным интерактивным дисплеем. Также не прилагайте чрезмерных усилий при касаниях экрана.

Сенсорные области управления на мониторе

A — вход в главное меню (стр. 8)

B — отображение информации о воспроизведении и отображение экранного меню управления воспроизведением (для видеодисков и дисков DVD)

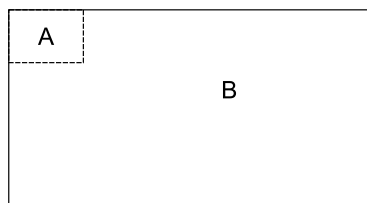

Общие операции

Включение устройства

Для включения устройства нажмите кнопку **⏻** (16) на пульте ДУ (стр. 9) или кнопку **NAV/⏻** (7) на передней панели (стр. 6).

Выключение устройства

Для выключения устройства нажмите кнопку **⏻** (16) на пульте ДУ (стр. 9) или удерживайте нажатой 1-2 сек. кнопку **NAV/⏻** (7) на передней панели (стр. 6).

Регулировка громкости

Для увеличения/уменьшения громкости вращайте регулятор громкости (5) на передней панели (стр. 6) по часовой стрелке/против часовой стрелки либо нажмите кнопки **VOL+/-** (24) на пульте ДУ (стр. 9).

Отключение звука

Для отключения звука устройства нажмите кнопку **MUTE** (26) на пульте ДУ (стр. 9) или регулятор громкости (5) на передней панели (стр. 6). На дисплее устройства появится символ **⏻** со шкалой громкости красного цвета. Для включения звука нажмите кнопку **MUTE** или регулятор громкости повторно. Также любые операции по изменению уровня громкости автоматически отменяют режим отключения звука.

Настройка угла наклона монитора

Меняя угол наклона монитора, Вы можете добиться наилучшей видимости изображения. Для этого нажимайте кнопки **TILT-/TILT+** на передней панели или **TILT** ↙ ↘ (21) на пульте ДУ (стр. 9) для наклона монитора вперед/назад.

Выбор источника сигнала

Нажимайте кнопку **SRC** (1) на пульте ДУ (стр. 9) или на передней панели (4) (стр. 6) для поочередного выбора одного из источников сигнала.

Либо коснитесь области **A** на экране устройства (стр. 11) для выбора источника сигнала в основном меню (стр. 8).

Кнопка RESET

Кнопка сброса программных установок устройства **RESET** (6) находится на передней панели (стр. 6), и для ее нажатия следует воспользоваться шариковой ручкой или другим подобным заостренным предметом. Кнопка находится в отверстии на корпусе устройства, что позволяет избежать ее случайного нажатия. После нажатия данной кнопки устройство выключится. Из памяти устройства будут стерты все запрограммированные радиостанции и настройки звука и времени. Данная кнопка должна быть нажата при появлении на дисплее ошибочной индикации или при неправильном функционировании устройства.

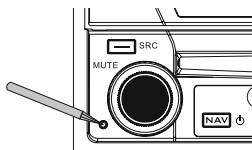

Примечание. Если после нажатия кнопки **RESET** устройство продолжает работать неправильно, полностью отключите питание устройства (отсоединив желтый и красные провода (стр. 46)), затем включите питание и проверьте работоспособность устройства. Если устройство по-прежнему не работает, то обратитесь в сертифицированный сервисный центр.

Изменение подсветки ЖК-экрана и переход в спящий режим

Нажмите кнопку **DIM** (1) на передней панели (стр. 6) и затем регулируйте подсветку ЖК-экрана, вращая регулятор громкости (5).

Для входа в спящий режим, нажмите и удерживайте кнопку **DIM** на передней панели, при этом экран устройства отключится. Для включения экрана необходимо коснуться его в любом месте.

Внимание!

Не дотрагивайтесь до монитора во время его открытия или закрытия. Это может привести к поломке механизма и лишению права на бесплатное гарантийное обслуживание.

Если движение монитора было заблокировано каким-либо внешним воздействием или преградой, то защитный механизм автоматически заблокирует монитор в текущем положении, во избежание поломок выдвигного механизма и возможных проблем с автомобилем.

Режим радиоприемника

Для переключения устройства в режим работы радиоприемника последовательно нажимайте кнопку **SRC** (1) на пульте ДУ (стр. 9) или на передней панели (4) (стр. 6), пока на дисплее не появится режим **Радио**; нажмите кнопку **BAND** (6) на пульте ДУ; выберите в основном меню иконку **Радио**:

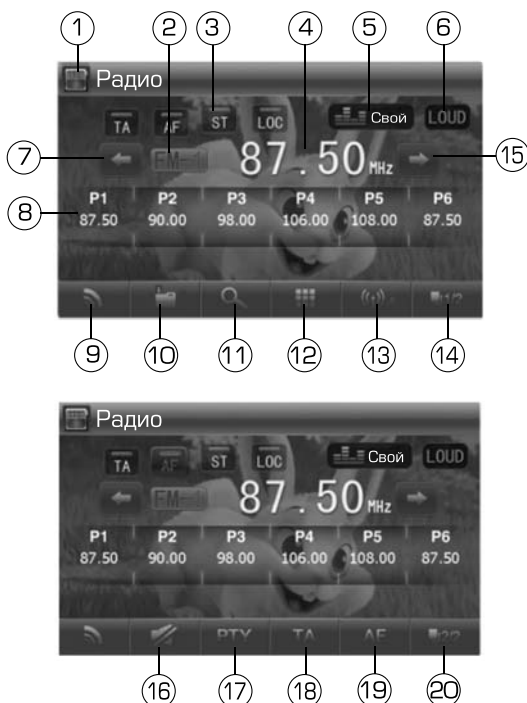

1. Нажмите для перехода в основное меню.
2. Выбранный радиодиапазон.
3. Отображение включенных RDS-функций.
4. Частота прослушиваемой радиостанции.
5. Иконка перехода в меню настроек эквалайзера.
6. Иконка включения/выключения тонкомпенсации.
7. Иконка поиска радиостанций в направлении уменьшения частоты настройки.
8. Иконки предварительных настроек на радиостанции.
9. Иконка переключения диапазонов радиоприемника.
10. Иконка вызова меню сохранения станции в память устройства.
11. Иконка сканирования предварительно настроенных радиостанций; автоматический поиск и сохранение радиостанций в память устройства.
12. Иконка вызова радиостанций с помощью ввода частоты.
13. Иконка переключения местного/дальнего режимов приема.
14. Иконка **1/2**. Коснитесь для отображения второй страницы нижней пане-



- ли иконок.
15. Иконка поиска радиостанций в направлении увеличения частоты настройки.
 16. Сенсорная иконка отключения/включения звука.
 17. Сенсорная иконка режима **PTY**. Коснитесь иконки для перехода к списку типов программ.
 18. Коснитесь сенсорной иконки для включения/выключения функции RDS **TA** (стр. 17).
 19. Коснитесь сенсорной иконки для включения/выключения функции RDS **AF** (стр. 17).
 20. Иконка **2/2**. Коснитесь для отображения первой страницы нижней панели иконок.



Выбор диапазона радиоприемника

Для переключения диапазонов радиоприемника нажимайте кнопку **BAND** на пульте ДУ или сенсорную иконку  в меню радио (стр. 13). Диапазоны будут переключаться циклически в следующем порядке:





FM1 → FM2 → FM3

Автоматическая настройка на радиостанцию

Нажмите и удерживайте в течение 2 секунд кнопку  (22) на пульте ДУ (стр. 9) или сенсорную иконку  в экранном меню (стр. 13) для настройки на радиостанцию в направлении увеличения частоты настройки.

Нажмите и удерживайте в течение 2 секунд кнопку  (22) на пульте ДУ (стр. 9) или сенсорную иконку  в экранном меню (стр. 13) для настройки на радиостанцию в направлении уменьшения частоты настройки.

Ручная настройка на радиостанцию

Для пошаговой настройки на радиостанцию в направлении увеличения частоты нажмите кнопку  (22) на пульте ДУ (стр. 9) или сенсорную иконку  в экранном меню. Для настройки на радиостанцию в направлении уменьшения частоты нажмите кнопку  (22) на пульте ДУ (стр. 9) или сенсорную иконку  в экранном меню (стр. 13).

Автоматическая настройка на радиостанции с сохранением в памяти

Нажмите и удерживайте сенсорную иконку  в меню радио (стр. 13) или кнопку **AMS** на пульте ДУ. При закрытом экране нажмите и удерживайте кнопку **AS/PS** (12) (стр. 6) на передней панели.

Шесть станций выбранного FM-диапазона с наиболее мощным сигналом будут автоматически найдены и занесены в память устройства, заменив ранее сохраненные радиостанции (RDS-функция **AF** (стр. 17) должна быть **ОТКЛЮЧЕНА**).

Для остановки автоматической настройки повторно нажмите иконку  или кнопку **AMS** на пульте ДУ.

Ручное сохранение радиостанции в памяти

Во время приёма радиостанции:

На пульте ДУ.

Удерживайте нажатой не менее 2 секунд одну из кнопок **1..6** цифрового ввода (стр. 9).

В экранном меню.

1. Удерживайте нажатой не менее 2 секунд одну из сенсорных иконок **P1–P6** (стр. 13).

2. Откройте окно меню занесения станции в память устройства, нажав сенсорную иконку  (10) (стр. 13):

Сохраните станцию под желаемым номером ячейки памяти **P1–P6**.

Радиостанции записываются вместо ранее сохранённых, стирая частоту настройки предыдущей радиостанции из памяти.

Вызов радиостанций, сохраненных в памяти устройства



На пульте ДУ.



Нажмите одну из кнопок **1..6** цифрового ввода (14) на пульте ДУ (стр. 9).

В экранном меню.

Нажмите одну из сенсорных иконок **P1–P6**.

Вызов радиостанций вручную

Нажмите сенсорную иконку  в экранном меню (12) (стр. 13) для вызова окна ввода:

Касаясь цифровых иконок, введите необходимую частоту, затем нажмите иконку  для подтверждения. Для удаления всех введенных цифр нажмите иконку **X** в нижнем левом углу экрана, для удаления последней введенной цифры – иконку .

Для выхода из окна ввода частоты нажмите иконку **X** в верхнем правом углу экрана.



Сканирование радиостанций

Во время сканирования радиоприемник будет последовательно искать и на 5 секунд настраиваться на каждую радиостанцию диапазонов **FM1**, **FM2**, **FM3**, начиная с **FM1**.

Для включения сканирования нажмите сенсорную иконку  в меню радио (стр. 13) или кнопку **AMS** (15) на пульте ДУ (стр. 9). Также при закрытом экране с помощью кнопки **AS/PS** (12) (стр. 6) на передней панели.

Для остановки сканирования нажмите указанную иконку повторно.

Выбор местного или дальнего режимов приема

В режиме местного приема чувствительность автопоиска немного снижена для наиболее точной настройки на радиостанции, уровень приема которых чрезмерно высок.

Для переключения режима приема нажимайте сенсорную иконку  в меню радио (стр. 13). При выборе местного режима приема индикатор **LOC**, находящийся в верхней части дисплея, загорается красным цветом. При выборе дальнего режима приема данный индикатор гаснет.

Сtereo/монофонический режимы работы радиоприемника

Радиоприемник автоматически обнаруживает стереорежим радиостанции, если ее сигнал достаточно силен. В этом случае индикатор стереоприема **ST**, находящийся в верхней части дисплея, загорается красным светом. Если принимаемый сигнал слаб, приемник автоматически переходит в монофонический режим, индикатор стереоприема гаснет.

Использование системы RDS (Radio Data System)

Некоторые радиовещательные станции диапазона FM сопровождают передачу своих программ дополнительной информацией. Декодируя эти данные, устройство предоставляет пользователю удобные функции по использованию этой информации.

В системе RDS используются следующие данные: **PI**, **PS**, **AF**, **TP**, **TA**, **PTY**, **RT**.

- PI** (Program Identification code): Код идентификации программы.
- PS** (Program Service name): Название радиовещательной станции в виде букв и цифр.
- AF** (Alternative Frequencies): Альтернативные частоты. Список частот передатчиков, передающих одну и ту же программу, т.е. имеющих один и тот же PI.
- TP** (Traffic Program identification): Идентификационные данные радиовещательной станции, передающей информацию о дорожном движении.
- TA** (Traffic Announcement identification): Идентификация сообщения о дорожном движении. Идентификационные данные, показывающие, передается или не передается информация о дорожном движении.
- PTY** (Program Type Code): Код типа программы. Отражает содержание программы, например: новости, легкая музыка, спорт и т. д.
- RT** (Radio Text): Короткие сообщения о текущей песне или имени исполнителя, передаваемые радиовещательной станцией.

Режим AF

Когда данный режим включен, и сигнал принимаемой радиостанции слаб, радиоприемник будет автоматически переключаться на альтернативные частоты, пока не обнаружит наиболее мощную станцию с тем же кодом PI.

Для включения режима нажмите сенсорную иконку выбора настроек RDS-функций , затем нажмите в появившемся меню иконку **AF** (стр. 13).

Когда режим включен, иконка **AF** подсвечивается красным цветом.

Примечание. При включенном режиме AF автоматический и ручной поиск радиостанций производится только по радиостанциям, передающим сигналы RDS.

Режим ТА (прослушивание сообщений о дорожном движении)

Когда включен режим ТА и передается сообщение о дорожном движении, устройство временно переключится в режим радиоприемника, если оно находится в другом режиме воспроизведения.

Для включения режима нажмите в режиме радио сенсорную иконку , затем нажмите в появившемся меню иконку **ТА** (стр. 13).

Когда режим включен, соответствующая иконка подсвечивается красным цветом.



Использование кодаPTY для выбора программ

Режим поиска программ по коду типа программыPTY.

Нажмите в режиме радио сенсорную иконку , затем нажмите в появившемся меню иконку **PTY** (стр. 13). Выберите необходимый тип программы из следующего списка:

- **NEWS** — новости
- **CURRENT AFFAIRS** — деловые новости
- **INFORMATION** — информация
- **SPORT** — спорт
- **EDUCATION** — образование
- **DRAMA** — драма
- **CULTURES** — культура
- **SCIENCE** — наука
- **VARIED SPEECH** — программы без определенного типа
- **POP MUSIC** — поп-музыка
- **ROCK MUSIC** — рок-музыка
- **EASY LISTENING M** — эстрадная музыка
- **LIGHT CLASSIC M** — легкая классическая музыка
- **SERIOUS CLASSICS** — серьезная классическая музыка
- **OTHER MUSIC** — другая музыка
- **WEATHER METR** — погода
- **FINANCE** — финансы
- **CHILDREN'S PROG** — детские программы
- **SOCIAL AFFAIRS** — социальные программы
- **RELIGION** — религиозные программы
- **PHONEIR** — программы с участием слушателей
- **TRAVEL&TOURING** — путешествия
- **LEISURE&TOURING** — досуг
- **JAZZ MUSIC** — джаз
- **COUNTRY MUSIC** — кантри
- **NATIONAL MUSIC** — национальная музыка

- **OLDIES MUSIC** — старые мелодии
- **FOLK MUSIC** — народная музыка
- **DOCUMENTARY** — документальные программы
- **ALL SPEECH** — общение на любые темы

Для перехода к следующей/предыдущей странице со списком программ нажимайте сенсорные иконки  и  в правой части экрана. Нажмите сенсорную иконку с названием типа программы, затем иконку  в нижней правой части экрана для подтверждения выбора.



После выбора включится автоматический поиск программы выбранного типа, при этом звук устройства будет отключен. После обнаружения радиостанции с искомым РТУ начнется ее воспроизведение.

Если радиостанции с искомым РТУ не будет обнаружено за один полный цикл настройки, устройство вернется к воспроизведению предыдущей радиостанции.

Режим ТВ-тюнера

Подключите к устройству выносной ТВ-тюнер согласно схеме на стр. 48.

При необходимости переключения устройства в режим работы ТВ-тюнера последовательно нажимайте кнопку **SRC** (1) на пульте ДУ (стр. 9) или на передней панели (4) (стр. 6), пока на дисплее не появится режим ТВ или коснитесь области экрана **A** (стр. 11) и выберите в основном меню иконку **ТВ**.



Нажмите область экрана **B** (стр. 11) для вызова элементов управления  /  /  (переход к предыдущему телеканалу, автоматическая настройка с сохранением в памяти, переход к следующему телеканалу).

Убедитесь, что в настройке **ТВ-система** (стр. 39) установлен рекомендуемый параметр SECAM_DK для корректного отображения цвета и звука принимаемых ТВ-каналов на территории России.

Автоматическая настройка на телеканалы с сохранением в памяти

Данная функция позволяет автоматически находить и сохранять телеканалы с наиболее мощным сигналом. Для этого нажмите иконку  в экранном меню. В памяти устройства можно сохранить до 60 телеканалов (при выбранной настройке ТВ-системы SECAM_DK (стр. 39)).

Переключение телеканалов, сохраненных в памяти устройства

Для перехода к следующему/предыдущему телеканалу нажимайте сенсорные иконки  /  в экранном меню или на пульте ДУ (22) (стр. 9).

Внимание! Каждому частотному каналу соответствует определенный номер диапазона телевидения. Присваивать произвольные номера каналам невозможно.

Загрузка дисков





Вставьте диск в отверстие дископриемника (15) (стр. 6) рабочей стороной вниз. Через некоторое время после загрузки диска автоматически начнется его воспроизведение.

Извлечение дисков

Для извлечения диска из устройства нажмите кнопку  (10) на передней панели (стр. 6) устройства.



Включение режима воспроизведения

При загрузке диска на экране появится надпись «ЧТЕНИЕ». В случае, если диск уже находится в слоте, перейти в режим воспроизведения диска можно: последовательно нажимая кнопку **SRC** (1) на пульте ДУ (стр. 9) или на передней панели (4) (стр. 6), пока устройство не перейдет в режим воспроизведения диска; нажав область **A** на экране и выбрав в основном меню сенсорную иконку **ДИСК**.





Некоторые DVD-диски могут автоматически включаться в режим воспроизведения с первой главы. Некоторые диски автоматически переходят в меню заглавий. Если на экран монитора выводится меню заглавий DVD, то для начала воспроизведения с первой главы нажмите кнопку  (25) на пульте ДУ (стр. 9) или сенсорную иконку, соответствующую запуску воспроизведения в меню заглавий. Для навигации по меню заглавий диска используйте кнопки     (12) и **OK** (11) на пульте ДУ или сенсорные иконки в экранном меню.

Для воспроизведения двухстороннего DVD-диска вставьте его первой рабочей стороной вниз. По окончании воспроизведения первой стороны извлеките диск, переверните его и повторно загрузите в устройство для воспроизведения второй стороны. Первая и вторая стороны помечаются различным образом на разных дисках.

Временная остановка воспроизведения (пауза)

Во время воспроизведения диска нажмите кнопку  (25) на пульте ДУ (стр. 9) или сенсорную иконку  в экранном меню (стр. 20) для временной остановки воспроизведения. В левом верхнем углу появится индикация «ПАУЗА». Для продолжения воспроизведения повторно нажмите данную кнопку/иконку.

Остановка воспроизведения диска

Во время воспроизведения диска нажмите кнопку  (13) на пульте ДУ (стр. 9) или сенсорную иконку  в экранном меню (стр. 20) для предварительной остановки воспроизведения. В левом верхнем углу появится индикация «ПРЕДВ. ОСТАН». Чтобы продолжить воспроизведение, нажмите иконку  на сенсорном экране (стр. 20) или соответствующую кнопку на пульте ДУ. Нажмите дважды кнопку  на пульте ДУ или на экране для полной остановки воспроизведения. В левом верхнем углу появится индикация «СТОП». Для воспроизведения с начала диска нажмите иконку  на сенсорном экране или соответствующую кнопку на пульте ДУ. Функция предварительной остановки действует при воспроизведении только DVD и CD-AUDIO дисков.

Ускоренное воспроизведение в прямом и обратном направлении

Нажимайте сенсорные иконки ►►/◄◄ в экранном меню (стр. 20) или на пульте ДУ (9) (стр. 9) для ускоренного воспроизведения в прямом/обратном направлении на одной из следующих скоростей: x2, x4, x8, x16, x20.

Для возобновления воспроизведения с нормальной скоростью нажмите кнопку ►|| (25) на пульте ДУ (стр. 9) или сенсорную иконку ►|| в экранном меню (стр. 20).

Примечание. Во время ускоренного воспроизведения звук устройства отключается.

Переход к следующей или предыдущей главе (треку)

Нажмите кнопку ►►|| (22) на пульте ДУ (стр. 9) или в экранном меню (стр. 20) во время воспроизведения для перехода к следующей главе (треку).

Нажмите кнопку ◄◄|| (22) на пульте ДУ (стр. 9) или в экранном меню (стр. 20) во время воспроизведения для перехода к предыдущей главе (треку).

Используйте цифровые кнопки **1-9** и **10+** пульта ДУ для прямого выбора номера желаемой главы (трека).

Режим воспроизведения в случайном порядке

Во время воспроизведения CD/MP3-дисков нажимайте кнопку **RDM** (7) на пульте ДУ (стр. 9) для включения/отключения режима воспроизведения в случайном порядке.

Меню управления воспроизведением DVD-дисков и видеофайлов

Для входа в данное меню во время воспроизведения DVD-диска или видеофайлов на картах памяти USB или перезаписываемых дисках прикоснитесь к экрану в области **В** (стр. 11) для отображения иконок управления воспроизведением:



- **↺** – управление режимом повторного воспроизведения.
- **Повт. А-В** – управление режимом повторного воспроизведения фрагмента DVD-диска или видеофайла.
- **Субтитры** – выбор языка субтитров DVD-диска или видеофайла.
- **Раздел** – переход в меню заглавий DVD-диска.
- **Настройка** – вход в меню настроек DVD (стр. 23).
- **Меню** – переход в меню DVD-диска.

- **Аудио** – выбор языка звукового сопровождения DVD-диска или видеофайла.
- **OSD** – отображение информации о воспроизводимом видеофайле или DVD-диске; отображение текущего времени воспроизведения.
- **◀◀** – переход к предыдущему видеофайлу или главе DVD-диска.
- **⏸** – пауза/возобновление воспроизведения.
- **▶▶** – переход к следующему видеофайлу или главе DVD-диска.
- **◀◀** – ускоренная перемотка в обратном направлении.
- **▶▶** – ускоренная перемотка в прямом направлении.
- **■** – предварительная остановка воспроизведения DVD-диска.
- **Угол** – выбора угла просмотра (камеры).
- **⏏** – переход к произвольным заглавию/главе/времени воспроизведения диска.

Меню управления автоматически перестает отображаться, если в течение 5 секунд не происходит нажатия сенсорных иконок или кнопок пульта ДУ.

Меню диска

Во время воспроизведения диска нажмите кнопку **MENU** (3) на пульте ДУ (стр. 9) или сенсорную иконку **Меню** в экранном меню (стр. 20) для перехода в меню диска. При помощи кнопок **▼ ▲ ▶ ◀** и **OK** пульта ДУ выберите необходимый пункт меню.

Меню заглавий

Во время воспроизведения диска нажмите кнопку **TITLE** (4) на пульте ДУ (стр. 9) или сенсорную иконку **Раздел** в экранном меню (стр. 20) для перехода в меню заглавий. При помощи кнопок **▼ ▲ ▶ ◀** и **OK** пульта ДУ выберите необходимый пункт меню.

Повторное воспроизведение

Во время воспроизведения диска нажимайте последовательно кнопку **REPT** (20) на пульте ДУ (стр. 9) или сенсорную иконку **↺** в экранном меню (стр. 20) для выбора одного из следующих режимов повторного воспроизведения:

Тип диска	Режим повтора
DVD	ГЛАВА → РАЗДЕЛ (заглавие) → ПОВТ. ВСЕ → ОТКЛ.
CD	ПОВТ. 1 → ПОВТ. ВСЕ → ОТКЛ.
MP3/JPEG/MPEG4	ПОВТ. 1 → ПОВТ. КАТАЛОГА → ПОВТ. ВСЕ → ОТКЛ.

Повторное воспроизведения фрагмента записи А-В

Во время воспроизведения нажмите кнопку **REPT А-В** (19) на пульте ДУ (стр. 9) или сенсорную иконку **Повт. А-В** в экранном меню (стр. 20) для выбора начала фрагмента. Затем повторно нажмите данную иконку или кнопку для выбора окончания фрагмента. Нажмите иконку или кнопку в третий раз для отключения режима повторного воспроизведения фрагмента записи.

Переход к произвольным заглавию/главе (треку)/времени воспроизведения

Во время воспроизведения диска коснитесь области **В** (стр. 11), затем в появившемся меню нажмите иконку  (стр. 20). На экране появится следующее окно:



Введите заглавие:

_ / 1

1 2 3 4 5

6 7 8 9 0

X OK

В появившемся окне нажимайте иконку  для выбора заглавия/главы (трека)/времени воспроизведения. При помощи цифровых сенсорных иконок введите необходимое значение.

Для удаления всех введенных цифр нажмите иконку **X**, для удаления последней введенной цифры – иконку . По окончании ввода коснитесь иконки **OK**.

Выбор языка звукового сопровождения

Во время воспроизведения DVD-диска последовательно нажимайте кнопку **AUDIO** (27) на пульте ДУ (стр. 9) или сенсорную иконку **Аудио** в экранном меню (стр. 20) для выбора одного из записанных на диске языков звукового сопровождения.

Выбор камеры (угла) просмотра

Во время воспроизведения DVD-диска нажимайте кнопку **ANGLE** (17) на пульте ДУ (стр. 9) или сенсорную иконку **Угол** в экранном меню (стр. 20) для выбора угла просмотра (камеры), если на диске имеются сцены, записанные более чем одной камерой.

Выбор языка субтитров

Во время воспроизведения DVD-диска последовательно нажимайте кнопку **SUBTITLE** (18) на пульте ДУ (стр. 9) или сенсорную иконку **СУБТИТРЫ** в экранном меню (стр. 20) для выбора одного из записанных на диске языков субтитров или для отключения субтитров, если они имеются на диске.

Отображение информации о воспроизведении

Во время воспроизведения DVD-диска или видеофайла нажимайте кнопку **OSD** (8) на пульте ДУ (стр. 9) или соответствующую сенсорную иконку (стр. 20) для отображения в верхней части дисплея различной информации о воспроизведении.

1. Формат воспроизводимого видео.

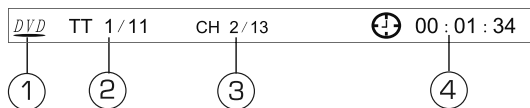

2. Номер заглавия, воспроизводимого в данный момент/общее количество заглавий на диске.
3. Номер главы, воспроизводимой в данный момент/общее количество глав в текущем заглавии.
4. Текущее время воспроизведения главы.

Увеличение/уменьшение изображения

Во время воспроизведения нажимайте последовательно кнопку **ZOOM** (5) на пульте ДУ (стр. 9) для выбора одного из следующих режимов увеличения: x2, x3, x4 x1/2, x1/3, x1/4, ОТКЛ. (режим увеличения выключен). В режиме увеличенного изображения используйте кнопки перемещения курсора для кадрирования изображения.

Воспроизводимые типы и форматы видеофайлов

Воспроизводятся следующие типы и форматы видеофайлов: MPG, 3GP, MPEG4 (*.avi) (DivX 3.11/4/5, Xvid с разрешением не более 480x272; рекомендуемый битрейт видеопотока — не более 2 Мбит/с).

Настройки DVD

Для входа в данное меню настроек нажмите сенсорную кнопку **SETUP** (10) на пульте ДУ (стр. 9) или сенсорную иконку **Настройка** в меню управления воспроизведением (стр. 20). Выбор и изменение настроек осуществляется нажатием на соответствующие сенсорные иконки или при помощи кнопок **▼ ▲ ► ◀** и **OK** пульта ДУ. Для выхода из меню настроек нажмите сенсорную иконку **Выход** в нижней части экрана.

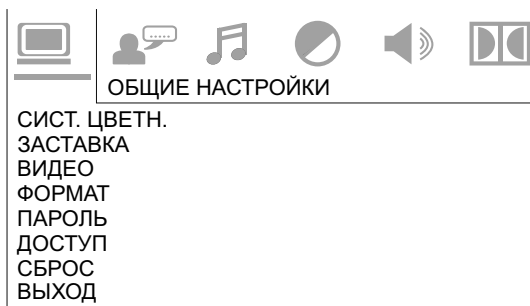

Общие настройки

Для входа в данное меню нажмите сенсорную иконку .

Система цветности

Вы можете выбрать на устройстве телевизионную систему, которая соответствует системе вашего подключаемого (внешнего) телевизора/монитора (в комплект поставки не входит).

- Выбирайте «NTSC» для телевизора/монитора системы NTSC. Если диск записан в системе PAL, то устройство во время воспроизведения будет перекодировать видеосигнал в систему NTSC.
- Выбирайте «PAL» для телевизора/монитора системы PAL. Если диск записан в системе NTSC, то устройство во время воспроизведения будет перекодировать видеосигнал в систему PAL.
- Выбирайте «АВТО» для мультисистемного телевизора/монитора. В этом случае видеопрограмма будет воспроизводиться в той системе, в которой она записана на диске.

Заставка

Данная функция позволяет включить или отключить экранную заставку.

ВКЛ – заставка появляется на экране в случае, если DVD-диск остановлен и в течение 2-3 минут не выполнялось никаких действий;

ОТКЛ – заставка отключена.

Видео

Данная настройка не регулируется.

Формат

Данная функция определяет формат экрана при воспроизведении изображения на внешнем мониторе, подключенном к устройству (в комплект поставки не входит). Существует два типа мониторов: обычные мониторы, имеющие формат изображения (соотношение ширины и высоты изображения на экране) 4:3, и широкоэкранные мониторы, имеющие формат изображения 16:9. Установите тот формат изображения, который соответствует формату изображения используемого монитора.

4:3 PS. Выберите этот формат, если для просмотра используется дополнительный обычный монитор. Если воспроизводится диск DVD с широкоэкранный записью формата 16:9, изображение будет обрезано с правой и левой стороны.

4:3 LB. Выбирайте данный формат, если для просмотра используется дополнительный обычный монитор. Если воспроизводится диск DVD с широкоэкранный записью формата 16:9, изображение будет иметь черные полосы в верхней и нижней части экрана.

16:9. Выбирайте данный формат, если для просмотра используется дополнительный широкоэкранный монитор. Если воспроизводится диск DVD с широкоэкранный записью формата 16:9, будет воспроизводиться полноэкранный изображение (изображение будет занимать весь экран).

Пароль

После выбора данной опции используйте цифровые кнопки пульта ДУ для ввода пароля. После ввода четырех цифр нажмите кнопку **OK**.

На заводе-изготовителе устанавливается пароль «0000».

Когда в поле значения отображается символ открытого замка, вы можете

ввести любой собственный пароль.

Доступ

Данный раздел меню настройки позволяет пользователю ограничивать доступ к воспроизведению DVD-фильмов на данном устройстве: от уровня 1 (детские) до уровня 8 (взрослые).

Чем меньше значение, тем более строгие ограничения для просматриваемого материала:

1 - Дети	5 - PG-R
2 - G	6 - R
3 - PG	7 - NC-17
4 - PG13	8 - Взрослые

Для того, чтобы иметь возможность изменить значение уровня доступа, в опции «ПАРОЛЬ» должен отображаться символ открытого замка. Для этого в опции «ПАРОЛЬ» при помощи цифровых кнопок пульта ДУ следует ввести верный пароль и нажать кнопку **OK**.

Сброс

Данная опция позволяет сбросить все произведённые настройки устройства и вернуть заводские. Для этого выберите значение «Восст. настр.».

Языковые настройки

Для входа в данное меню нажмите сенсорную иконку  в меню настроек DVD (стр. 23).

Язык Аудио

Данная опция позволяет пользователю выбрать язык звукового сопровождения DVD-диска.

Язык Субтитров

Данная опция позволяет пользователю выбрать язык субтитров DVD-диска.

Язык Меню

Данная опция позволяет пользователю выбрать язык для меню диска DVD.

Аудионастройки

Для входа в данное меню нажмите сенсорную иконку  в меню настроек DVD (стр. 23).

Тональность

Данная опция позволяет скорректировать высоту тона канала звукового сопровождения.

Примечание. Эта опция изменяет высоту звука при воспроизведении DVD/CD-дисков и аудио/видеофайлов на дисках или картах памяти USB.

Видеонастройки

Для входа в меню нажмите сенсорную иконку  в меню настроек DVD (стр. 23).

Данное меню позволяет регулировать такие параметры изображения, как яркость, контрастность, тон, цветовую насыщенность и резкость.

Настройки динамиков

Для входа в данное меню нажмите сенсорную иконку  в меню настроек DVD (стр. 23).

Динамический диапазон

Функция сжатия динамического диапазона аудиосигнала. Данная функция может понадобиться во время воспроизведения дисков с малым уровнем громкости или при высоком уровне внешних шумов. Всего доступно 5 значений: от «Full» – самого высокого уровня сжатия до «Off» – отключения функции сжатия.

Меню управления воспроизведением аудио/видеофайлов на дисках/карте памяти USB

Во время воспроизведения дисков или карт памяти, на которых находятся аудио/видеофайлы, на экране отображается меню, аналогичное нижеуказанному:

1. Нажмите для перехода в основное меню.

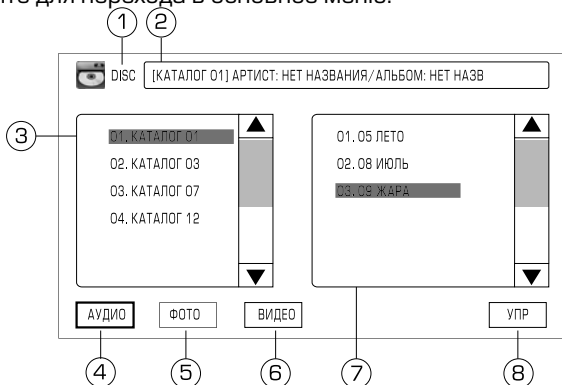

2. Отображение названия каталога и информации о воспроизводимом аудиофайле.
3. Область отображения каталогов, в которых находятся аудио/видеофайлы или файлы отображений.
4. Иконка выбора аудиофайлов.
5. Иконка выбора файлов изображений.
6. Иконка выбора видеофайлов.
7. Область отображения списка файлов выбранного каталога.
8. Иконка перехода в меню управления воспроизведением аудиофайлов.

Нажмите на иконку **АУДИО** или **ВИДЕО**, чтобы отобразить на экране файлы соответствующего типа.

Для управления воспроизведением нажмите иконку **УПР** в правом нижнем углу

экрана для отображения меню управления.

Меню воспроизведения видеофайлов идентично меню воспроизведения DVD-дисков (стр. 20). Меню управления аудиофайлов имеет вид:

- ◀◀ – переход к предыдущему файлу



- || – пауза/возобновление воспроизведения
- ▶▶ – переход к следующему файлу
- ◀◀ – ускоренная перемотка в обратном направлении
- ▶▶ – ускоренная перемотка в прямом направлении
- ↻ – управление режимом повторного воспроизведения (повтор всех аудио- или видеофайлов, повтор одного файла, повтор каталога, повтор отключен)
- ✂ – включение/отключение воспроизведения в случайном порядке всех аудио- или видеофайлов диска/ карты памяти USB
- ■■ – переход к произвольному файлу диска/ карты памяти USB

Меню управления автоматически перестает отображаться, если в течение 5 секунд не происходит нажатия сенсорных иконок или кнопок пульта ДУ.

Воспроизводимые типы и форматы аудиофайлов.

Воспроизводятся следующие типы и форматы аудиофайлов: MP3.

Меню управления воспроизведением файлов изображений

Нажмита на иконку **ФОТО** в меню (стр. 26). Автоматически начнется воспроизведение в режиме слайд-шоу всех файлов изображений, находящихся на диске или карте памяти USB. Для остановки слайд-шоу и вызова списка воспроизведения нажмите кнопку ■ на пульте ДУ, либо на сенсорном экране, предварительно вызвав меню управления с помощью нажатия на область **В** (стр. 11).

В правой части экрана будут отображены файлы в выбранном каталоге, в левой части - предпросмотр выделенного изображения. Для отображения всех каталогов на карте памяти или диске в левой части экрана нажмите кнопку ■ еще раз. При помощи сенсорных иконок ▼/▲ выбирайте необходимый файл. Нажмите на иконку названия файла для его просмотра на полном экране. Автоматически начнется слайд-шоу всех файлов изображений, находящихся на диске или карте памяти USB.

Выбрать файл и начать просмотр слайд-шоу также можно используя кнопки ▼▶▶◀ и **OK** на пульте ДУ.

Во время просмотра файлов изображений нажимайте последовательно кнопку **zoom** на пульте ДУ (стр. 9) для выбора одного из режимов увеличения: x2, x3, x4, x1/2, x1/3, x1/4, ОТКЛ. (режим выключен). В режиме увеличенного изображения используйте кнопки ▼▶▶◀ пульта ДУ для задания видимой области кадра.

С помощью кнопки **ANGLE** пульта ДУ и иконки **Угол** в меню на стр. 20 можно поворачивать изображение.

Меню управления просмотром файлов изображений аналогично меню, на стр. 20. Для его отображения нажмите область **В** (стр. 11) сенсорного экрана.

Воспроизводимые форматы файлов изображений.

Воспроизводятся файлы изображений формата JPG.

Сенсорные иконки управления и их назначение

Тип диска/ формат Иконка файла на сенсорном экране	MP3	CD	DVD	JPG
	Цифровая клавиатура	Цифровая клавиатура	Цифровая клавиатура	Цифровая клавиатура
	/	Эквалайзер	/	/
	Перемотка вперед	Перемотка вперед	Перемотка вперед	/
	Перемотка назад	Перемотка назад	Перемотка назад	/
	Переход к предыдущему файлу/треку	Переход к предыдущему файлу/треку	Переход к предыдущей главе/части	Переход к предыдущему изображению
	Переход к следующему файлу/треку	Переход к следующему файлу/треку	Переход к следующей главе/части	Переход к следующему изображению
	Воспроизвед./пауза	Воспроизвед./пауза	Воспроизвед./пауза	Воспроизвед./пауза
	/	Остановка воспроизвед.	Остановка воспроизвед.	Остановка воспроизвед.
	Повтор	Повтор	Повтор	Повтор
ПОВТ. A-B	/	/	Повторное воспроизвед. участка A-B	/
СУБТИТРЫ	/	/	Язык субтитров	/
РАЗДЕЛ	/	/	Меню DVD-диска	/
НАСТРОЙКА	/	/	Меню настроек	Меню настроек

Иконка на сенсорном экране	Тип диска/ формат файла	M P 3	C D	D V D	JPG
МЕНЮ				Меню диска	
УГОЛ				Выбор угла/ камеры просмотра	Поворот изображения
OSD				Отображение информации о воспроизвед.	Отображение информации о воспроизвед.
АУДИО				Выбор языка звукового сопровождения	
АУДИО	Выбор аудиофайлов				
ФОТО	Выбор файлов изображений				
ВИДЕО	Выбор видеофайлов				
	Воспроизвед. в случайном порядке	Воспроизвед. в случайном порядке			

Режим SWC (программирование штатных кнопок управления воспроизведением, находящихся на рулевом колесе автомобиля)

Данный режим предназначен для работы со штатным резистивным пультом управления, расположенным на рулевом колесе автомобиля и предназначен для установки соответствия штатных кнопок управления воспроизведением, расположенных на рулевом колесе автомобиля, определенным функциям устройства.

Примечание. Данная функция может быть реализована только в автомобилях, имеющих резистивные кнопки управления.

Внимание!

Перед подключением к штатным кнопкам, расположенным на руле, пожалуйста, полностью прочитайте данный раздел инструкции. Реализация данной функции требует подключения к штатным системам автомобиля. Многие новые автомобили имеют низковольтные или мультиплексные системы, которые могут быть повреждены при использовании низкоомных проверочных приборов, например, проверочных ламп или логических пробников (которые используются для тестирования компьютеров). Для проверки всех штатных цепей автомобиля перед подключением устанавливаемой системы используйте только высококачественный цифровой мультиметр.

Рекомендуем не отсоединять аккумуляторную батарею, если автомобиль оборудован пневматической подушкой безопасности. Многие системы обеспечения безопасности, использующие пневматические подушки, после отключения питания будут показывать определенный код диагностики с помощью предупреждающих индикаторных лампочек, что может потребовать обращения в автосервис.

Для корректной работы данного режима необходимо подключить устройство к штатной электропроводке пульта управления воспроизведением на рулевом колесе автомобиля с использованием проводов KEY GND, KEY A и KEY B находящихся на задней панели устройства (стр. 46).

Провод «масса» (WHEEL GND) штатного пульта управления должен быть подключен к проводу KEY GND (черного цвета), а сигнальные провода WHEEL KEY A и WHEEL KEY B необходимо подключить к проводам KEY A (синего цвета) и KEY B (зеленого цвета) соответственно.

Примечание. Если в Вашем автомобиле имеется только один сигнальный провод, производите подключение к проводу KEY A.

Перед окончательным подключением выполните настройку устройства согласно пунктам 1-4 (стр. 31-32) и убедитесь, что штатный пульт функционирует корректно, после чего завершите работы по подключению.

Внимание!

Изготовитель не гарантирует корректную работу устройства со всеми типами и моделями автомобилей. Изготовитель не несет ответственность за возможные проблемы с автомобилем или устройством, возникшие в случае неправильного подключения данного устройства к штатной проводке автомобиля.

Для правильного подключения штатного резистивного пульта ДУ проконсультируйтесь с официальным дилером вашего автомобиля или обратитесь в сертифицированный установочный центр.

Примечание. Рабочий диапазон напряжений (провод KEY A и KEY B) при подключенных кнопках пульта «WHEEL KEY A» и «WHEEL KEY B» — от 0,3 до 5 В. Минимальная разница рабочих напряжений, которые устанавливаются на выходе пульта после нажатия кнопок, должна составлять не менее 0,3 В (иначе, в некоторых случаях, кнопки могут восприниматься как одна).

Для переключения устройства в режим **SWC** коснитесь области **A** экрана (стр. 11) и нажмите в основном меню иконку **SWC**.

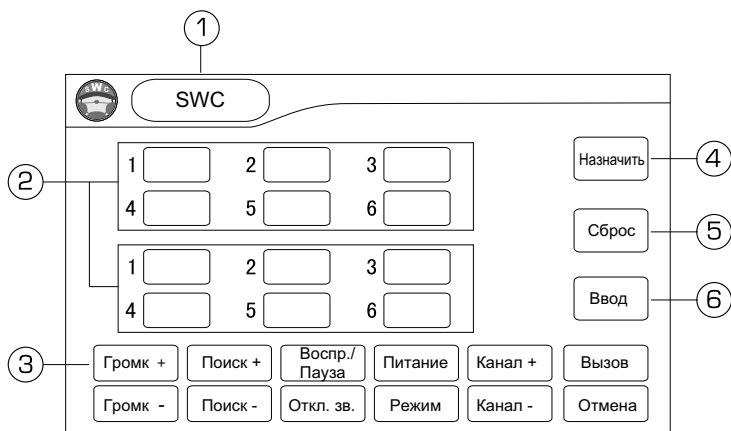

1. Нажмите для выхода в основное меню.
2. Иконки отображения величин рабочих напряжений кнопок и функций, назначенных кнопкам управления на рулевом колесе.
3. Иконки функций, назначаемых кнопкам управления на рулевом колесе.
4. Иконка включения режима назначения функций кнопкам управления.
5. Иконка сброса функций, уже назначенных кнопкам управления.
6. Иконка подтверждения соответствия выбранных функций кнопкам на пульте управления.

Процедура программирования кнопок управления воспроизведением

1. Поочередно нажимайте кнопки управления воспроизведением на рулевом колесе. Величина рабочих напряжений каждой из этих кнопок появится в иконках (2) (стр. 31).

2. Нажмите иконку **Назначить** (стр. 31). После этого нажмите одну из иконок (2) (стр. 31) и иконку функции (3) (стр. 31), которую необходимо назначить данной кнопке:

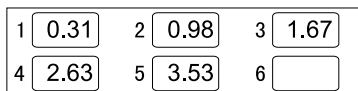

Вместо величины напряжения в иконке появится название функции:

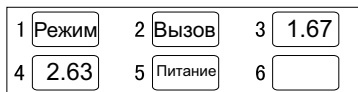

Данную процедуру необходимо повторить для всех кнопок, которые должны быть запрограммированы.

3. По окончании программирования нажмите иконку **Ввод** (6) (стр. 31). В появившемся окне с надписью «Установлено!» нажмите иконку **«OK»**. Процедура программирования будет завершена. Выход в основное меню произойдет автоматически после завершения процедуры.
4. Если необходимо перепрограммировать или сбросить соответствие кнопок функциям управления воспроизведением, нажмите сенсорную иконку **Сброс** (стр. 31).

Ниже приводится список функций, которым можно назначить соответствие кнопок управления на рулевом колесе:

- Увеличение громкости (Громк +).
- Уменьшение громкости (Громк -).
- Пошаговый поиск радиостанций в сторону увеличения частоты настройки/ при длительном нажатии — автоматический поиск радиостанций в сторону увеличения частоты настройки (Поиск +).
- Пошаговый поиск радиостанций в сторону уменьшения частоты настройки/ при длительном нажатии — автоматический поиск радиостанций в сторону уменьшения частоты настройки (Поиск -).
- Пауза/ возобновление воспроизведения (Воспр./Пауза).
- Отключение/ включение звука (Откл. зв.).
- Выключение/ включение питания устройства (Питание).
- Прямое переключение режимов работы (Режим).
- Выбор сохраненных радиостанций в прямом направлении (Кан +).
- Выбор сохраненных радиостанций в обратном направлении (Кан -).
- Установка угла наклона выдвижного TFT экрана (TILT+, TILT-).

Режим навигации

Подключите внешнюю GPS-антенну к соответствующему разъему на задней панели устройства (стр. 46). Вставьте в слот на задней панели ЖК-монитора карту памяти micro SD с навигационным программным обеспечением «Навител Навигатор — Автоверсия».

При необходимости переключения устройства в режим навигации нажмите кнопку **NAV** (7) на передней панели (стр. 9) или нажмите сенсорную иконку **GPS** в основном меню (стр. 8).

Работа устройства в режиме навигации подробно описана в инструкции, идущей в комплекте с навигационным программным обеспечением.

Руководство пользователя навигационного программного обеспечения «Навител Навигатор» также по умолчанию находится на карте microSD в каталоге «/Instructions» (данный каталог может находиться в другом месте, в зависимости от версии навигационного ПО).

- Для доступа к руководству вставьте карту памяти microSD в слот кардридера, подключенного к персональному компьютеру или ноутбуку.
- Файл руководства называется «Navitel_Navigator_AUTO_RUS.pdf» (название файла может быть другим, в зависимости от версии навигационного ПО). Для открытия и просмотра этого руководства на вашем компьютере должно быть установлено программное обеспечение Adobe Reader версии 8.0 или выше (это бесплатное ПО можно скачать по ссылке <http://get.adobe.com/reader/>).

При переходе из режима навигации в любой другой режим (радио/ТВ-тюнер/DVD или USB) Вы можете прослушивать принимаемую радиостанцию или диск CD/MP3, при этом Вы будете слышать звуковые «подсказки» режима навигации.

При нажатии на кнопку **NAV** на передней панели устройства перейдет в режим навигации, на экране устройства будет отображаться карта с маршрутом движения. Звуковое сопровождение от ранее выбранного источника (Tuner / CD / DVD) сохранится.

Повторное нажатие кнопки **NAV** на передней панели возвращает устройство в первый режим звукового сопровождения.

Для извлечения карты необходимо выйти из режима навигации. После этого нажать на SD-карту (карта будет вытолкнута) и аккуратно извлечь ее из слота.

Примечание. Изображение карты маршрута не выводится на видеовыход устройства **VIDEO OUT**; голосовые подсказки выводятся только на передние каналы штатной акустики и на линейные выходы **FRONT L/R**.



Навител Навигатор — навигационное программное обеспечение (Автоверсия), разработанное ЗАО «ЦНТ» для мультимедийных устройств с сенсорным экраном, оснащённых встроенными или внешними ГЛОНАСС/GPS-приёмниками. Вместе с программным обеспечением поставляются: бесплатная карта всей России, которая содержит основные магистрали с названиями населенных пунктов; подробные карты крупных городов РФ (Москва, Санкт-Петербург, Екатеринбург, Новосибирск и т.д.).

Программа позволяет загрузку подробных карт городов и областей России с номерами домов, названиями улиц, станций метро и другой важной информацией. В числе прочего, спутниковая программа навигации обеспечивает голосовое сопровождение по маршруту. Программа оптимизирована под небольшое разрешение экрана, в ней реализовано быстрое масштабирование и прокрутка карты, а так же автоматическое переключение между картами различных масштабов.

ЗАО «ЦНТ» — активно развивающаяся компания, ориентированная на рынок Российской Федерации и стран СНГ. Цели и задачи компании — совершенствование, развитие и распространение современных решений и продуктов в области информационных технологий и цифровой картографии. ЗАО «ЦНТ» стремится разрабатывать программное обеспечение, удовлетворяющее требованиям надежности, безопасности и удобства использования.

ЗАО «ЦНТ» уделяет большое внимание оперативной и квалифицированной технической поддержке своих клиентов. По всем вопросам, связанным с навигационным программным обеспечением Навител Навигатор (Автоверсия) (проблемы в работе, обновления и прочее), обращайтесь в ЗАО «ЦНТ».

Адрес: 125190, г. Москва, Ленинградский проспект, д. 80, корп. 16

Телефон/факс: (495) 787-66-80

E-mail: info@navitel.su

Web: <http://www.navitel.su>

Режим работы: понедельник–пятница с 10.00 до 19.00

Особенности использования системы ГЛОНАСС/GPS

Точность определения координат при совместном использовании систем GPS (Global Positioning System – глобальная система позиционирования) и ГЛОНАСС (ГЛОбальная НАвигационная Спутниковая Система) составляет около 5 метров. Причем высокие здания, деревья вдоль дорог, движение в тоннеле создают так называемую радиотень и снижают точность до 10 метров и более.

После включения режима навигации может потребоваться несколько минут для того, чтобы получить сигнал с ГЛОНАСС/GPS-спутников и определить текущее местоположение.

Во время работы устройства не используйте приборы, работающие в частотном диапазоне, близком к диапазону ГЛОНАСС/GPS, во избежание снижения точности определения координат местоположения.

Ниже указаны причины, по которым отображение координат может быть не совсем точным или отсутствовать:

- дорога имеет очень крутые повороты;
- сильная облачность, туман, дождь;
- тонировка ветрового стекла над местом крепления устройства;
- устройство установлено слишком высоко и находится непосредственно под потолком салона автомобиля;
- дорога, идущая в гору, имеет много поворотов;
- автомобиль разворачивается на ограниченном пространстве проезжей части или парковки;
- автомобиль движется среди высоких зданий или по заснеженной местности.

Режим «Камера»

Данный режим позволяет отображать на экране устройства сигнал с видеокамеры заднего обзора, подключенной к разъему **CAMERA IN** на задней панели устройства (стр. 46). Также устройство автоматически переключается в данный режим при включении передачи заднего хода (стр. 48).

Внимание! Если провод **REVERSE** на задней панели устройства не подключен в соответствии с указаниями на стр. 48, то при включении заднего хода устройство не сможет автоматически переключаться в режим «Камера».

Режимы AV_IN1 и AV_IN2

Подключите внешний источник аудио/видеосигнала к RCA-разъемам на задней панели - VIDEO IN, AUX IN/L, AUX IN/R (режим **AV_IN1**) или на передней панели к гнезду **AV IN 2** (режим **AV_IN2**), при необходимости используя AV-переходник (4-pin mini-jack 3,5 мм - 3RCA), не входящий в комплект. Для просмотра или прослушивания сигнала с внешнего источника нажимайте кнопку **SRC** на пульте ДУ или на передней панели, пока на дисплее не появится режим **AV_IN1** или **AV_IN2**. Либо выберите нужный AV-режим из основного меню.

Для выхода из данного режима коснитесь области **A** (стр. 11).

Режим USB

Подключите к USB-разъему (9) на передней панели устройства (стр. 6) карту памяти USB. Воспроизведение файлов начнется автоматически.

Если карта уже была подключена к устройству, нажмите иконку **USB** в основном меню (стр. 8). Управление воспроизведением файлов, находящихся на карте памяти, подробно описано на стр. 26.

Для извлечения карты необходимо выйти из режима воспроизведения USB. После этого аккуратно, не прилагая излишних усилий, извлеките карту из слота.

- Устройство поддерживает чтение карт памяти с файлами в формате: MP3, JPEG, MPEG4 (*avi, максимальное разрешение - 480x272 (DivX 3.11/4/5, XviD - с битрейтом видео до 2 Мбит/с).
- Файлы MPEG4 (*avi) с разрешением 800x480 не поддерживаются.
- Поддерживаются карты объемом до 16 Гб.
- Объем поддерживаемой карты зависит от фирмы-изготовителя.
- Рекомендуются карты фирм Transcend и Kingston.
- Файловая система FAT16/FAT32
- Максимальное количество файлов — 999, максимальное количество каталогов — 99, максимальная вложенность каталогов — 8.
- Название файла: 128 символов (Юникод); русский язык поддерживается не во всех случаях.
- Информация ID3 TAG (версия 2.0): песня/исполнитель/альбом: 32 символа; русский язык поддерживается не во всех случаях.
- Поддерживается интерфейс USB 2.0; передача данных только со скоростью интерфейса USB 1.1.
- Не все виды USB-карт совместимы с данным устройством!

Установка фоновой фотографии экрана устройства

Аккуратно извлеките карту памяти microSD с навигационным программным обеспечением из слота на задней панели устройства и вставьте карту памяти microSD, на которой записаны файлы формата .bmp (800x480, 24 бита). В основном меню (стр. 8) нажмите сенсорную иконку . На экране отобразится меню, аналогичное тому, что показано ниже:

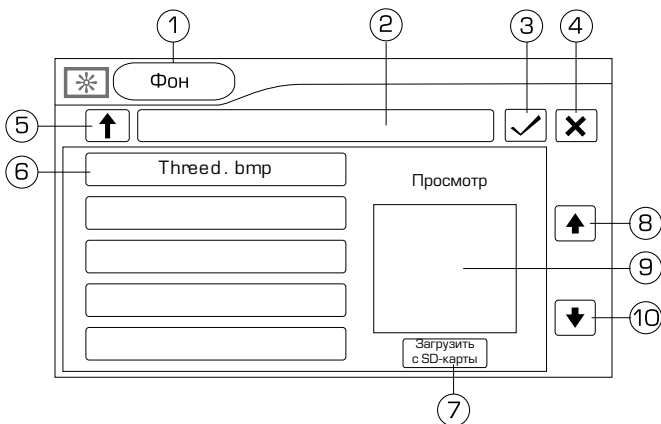

1. Нажмите для выхода в основное меню.
2. Строка с названием каталога, в котором находятся файлы фоновых изображений.
3. Иконка подтверждения выбора файла.
4. Иконка сброса фонового изображения и возврата в основное меню.
5. Иконка перехода в корневой каталог карты памяти micro SD.
6. Список файлов изображений выбранного каталога.
7. Иконка сканирования карты памяти micro SD; возврат к списку стандартных изображений в памяти устройства.
8. Иконка перехода к предыдущей странице списка файлов изображений выбранного каталога.
9. Область предварительного просмотра файла изображения
10. Иконка перехода к следующей странице списка файлов изображений выбранного каталога.

Нажмите сенсорную иконку **Загрузить с SD-карты** (7). В списке (6) будет отображен список каталогов, в которых находятся файлы изображений. Нажмите иконку с названием необходимого каталога, затем в списке файлов нажмите иконку с названием искомого файла. В окне **Просмотр** (9) появится его уменьшенное изображение. Чтобы установить его в качестве фона экрана устройства, нажмите иконку ✓. На экране появится сообщение «Установлено!». Нажмите на иконку «Да» и устройство автоматически переключится в основное меню. Для сброса установленного изображения и установки черного фона экрана нажмите сенсорную иконку X.

Примечание. Если после нажатия иконки ✓ появляется сообщение «Ошибка», файл *.bmp имеет неправильные параметры. Разрешение и качество цветопередачи обязательно должны быть 800x480 пикс., 24 бита.

Для входа в меню настроек нажмите иконку **Настройки** в основном меню (стр. 8):

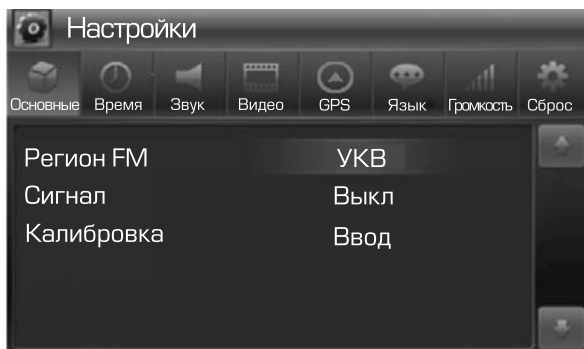

В верхней части экрана находятся иконки основных разделов настроек устройства. Внизу отображаются настройки выбранного раздела. Для выбора необходимой опции нажмите на иконку с его названием. Нажмите еще раз на иконку для изменения параметра. У некоторых опций (в основном у которых на выбор предоставляется более двух параметров) при следующем нажатии появляется дополнительное окно со списком параметров. Для выбора необходимого параметра в данном окне нажимайте сенсорные иконки ▼ и ▲. Для подтверждения коснитесь выбранного параметра (выделенного голубым цветом).

Основные

Регион FM

При помощи данной функции можно выбрать частотные диапазоны и шаг настройки радиоприемника в соответствии со стандартами вещания в данном регионе. Для России необходимо выбрать значение УКВ.

Примечание. После смены региона при помощи данной настройки все сохраненные радиостанции удаляются из памяти устройства.

Сигнал

Данная функция управляет звуковыми сигналами, сопровождающими все нажатия на кнопки и иконки. «Вкл» — звуковые сигналы включены, «Выкл» — звуковые сигналы выключены.

Примечание. Сигналы работают только на силовых выходах.

Калибровка

Данную операцию необходимо выполнить, если произошёл сбой в управлении сенсорным экраном, то есть изображение сенсорной иконки на экране не соответствует её действительному расположению. Рекомендуется использовать стилус (в комплект поставки не входит) или аналогичный предмет.

Стилусом или пальцем нажмите на указатель в центре экрана, указатель переместится. Повторяйте данную процедуру каждый раз по мере перемещения указателя по экрану, пока процесс калибровки не завершится.

Примечание. Функцию калибровки также можно вызвать с помощью пульта ДУ. Для этого необходимо нажать кнопку **BAND** на пульте ДУ (стр. 9) для выхода в меню радио. Далее нажать и удерживать нажатой 4-5 секунд кнопку **MUTE** (26) на пульте ДУ (стр. 9).

Время

Дата

Установите текущий год, месяц и день.

Режим часов

Выберите 12-часовой (12ч) или 24-часовой (24ч) режим отображения времени в основном меню.

Время

Установите текущее время.

Звук

Сабвуфер

Данная функция корректно работает только при подключенном сабвуфере (в комплект поставки не входит).

С помощью данной функции Вы можете добиться желаемого звучания басов для акустики вашего автомобиля. Для этого с помощью сенсорных иконок ▼ и ▲ выбирайте соответствующую частоту среза фильтра сабвуфера: 80/120/160 Гц или Линейная (функция среза частоты выключена, АЧХ становится линейной).

Тонкомп.

При прослушивании с низким уровнем громкости включите функцию тонкомпенсации для увеличения уровня низких частот.

Видео

Камера

Данная функция управляет режимом работы видекамеры заднего вида во время реверсивного движения автомобиля.

«Нормальный» - изображение с камеры выводится на экран в таком же ракурсе, как видел бы водитель, обернувшись назад.

«Зеркальный» - разворот изображения с камеры по горизонтали. В таком режиме монитор устройства используется как зеркало заднего вида.

Подсветка экрана

Выберите уровень яркости подсветки экрана в зависимости от уровня внешнего освещения (Темно, Тускло, Нормально, Ярко).

ТВ-система

Данная настройка предназначена для выбора системы кодирования цвета и звука просматриваемых телеканалов: PAL_I, PAL_DK, PAL_BG, PAL_M, PAL_N, NTSC_MN, SECAM_L, SECAM_DK, SECAM_BG.

Рекомендуемый параметр настройки на территории России - SECAM_DK.

Парковка

Если данная опция включена (Вкл), вы можете просматривать видеофайлы и файлы изображений на экране устройства только после окончания движения и включения стояночного тормоза. Для реализации этой функции розовый провод **BRAKE** (стр. 46) на задней панели устройства должен быть подключен в соответствии со схемой на стр. 48.

GPS

Выберите на карте памяти micro SD в каталоге /Navitel (данный каталог может находиться в другом месте в зависимости от версии навигационного ПО) исполняемый файл (с расширением .exe) навигационного программного обеспечения, который автоматически будет запускаться при переходе устройства в режим навигации.

Язык

Выбор языка экранных меню устройства (Английский, Русский).

Громкость

В данном разделе устанавливается уровень громкости устройства от **0** до **12** при переходе в различные режимы: DVD/USB, Радио, AUX1/AUX2, ТВ-система.

Сброс настроек

Сброс

Нажмите данную иконку для сброса всех настроек в состояние, которое было установлено при изготовлении устройства.

Сброс громкости

Нажмите данную иконку для сброса значений громкости в разделе настроек «Громкость».

Режим настроек звучания (эквалайзер)

С помощью данных аудионастроек Вы можете настроить звучание, наиболее приятное для Вашего слуха.

Для входа в режим эквалайзера нажмите сенсорную иконку  в экранном меню, в основном меню (стр. 8) или кнопку **SEL** (23) на пульте ДУ (стр. 9).

На экране появится следующий интерфейс:

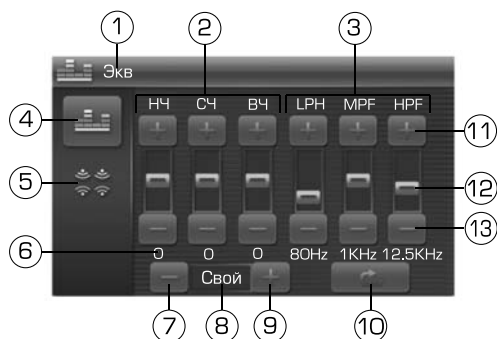

1. Нажмите для входа в основное меню работы устройства.
2. Регулировка уровня низких, средних и высоких частот.
3. Регулировка фильтров низких, средних и высоких частот.
4. Иконка выбора настроек эквалайзера.
5. Иконка выбора настроек баланса звучания.
6. Индикация значения параметра.
7. Иконка выбора предыдущей предустановленной настройки.
8. Название текущей настройки эквалайзера.
9. Иконка выбора следующей предустановленной настройки.
10. Сброс предустановленных настроек на значение **Оптимальный**.
11. Иконки увеличения выбранного параметра.
12. Указатель значения параметра, установленного в данный момент.
13. Иконки уменьшения выбранного параметра.

Регулировка параметров звучания осуществляется непосредственно на сенсорном экране: коснитесь нужного параметра, регулятора или области.

Эквалайзер имеет 8 предустановленных настроек: Опт. (оптимальная), Свой (пользовательская), Ровн. (на одном уровне), Поп, Техно, Рок, Класс. (Классическая), Джаз. Для выбора необходимой настройки последовательно нажимайте сенсорную иконку **+** или **-**.

Для перехода в меню настроек баланса звучания нажмите сенсорную иконку . На экране отобразится следующее меню:

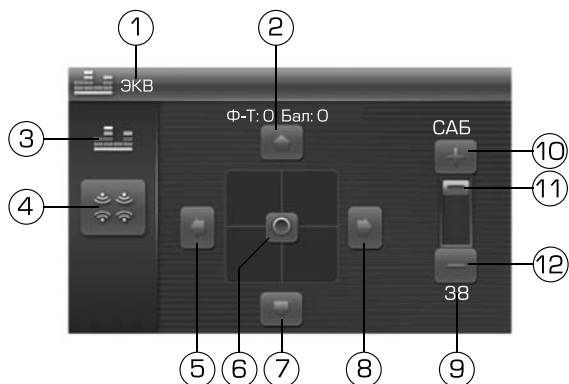

1. Нажмите для входа в основное меню работы устройства.
2. Иконка смещения баланса вперед.
3. Иконка выбора настроек эквалайзера.
4. Иконка выбора настроек баланса звучания.
5. Иконка смещения баланса влево.
6. Индикатор отображения баланса, установленного в данный момент (перемещайте индикатор для установки необходимого баланса).
7. Иконка смещения баланса назад.
8. Иконка смещения баланса вправо.
9. Индикация значения громкости сабвуфера, установленной в данный момент.
10. Иконка увеличения громкости сабвуфера.
11. Индикатор отображения громкости сабвуфера, установленной в данный момент (переместите, чтобы установить необходимый уровень).
12. Иконка уменьшения громкости сабвуфера.

Примечание. Если в течение 5 секунд в режиме настроек звучания не нажимать никаких иконок, то устройство автоматически перейдет в предыдущий режим.

Общие

Напряжение питания	12 В постоянного тока
Предельные значения напряжения питания	10,5–15,8 В
Номинал встроенного предохранителя	15 А
Полярность источника питания	Только системы с заземлением отрицательного полюса батареи
Максимальная выходная мощность	4 x 55 Вт
Рекомендуемое сопротивление динамиков	4–8 Ом
Установочные размеры устройства (ШxВxГ)	178x50x(165+25) мм
Вес	2,3 кг
Диапазон рабочих температур	-10 ... +60 °С
Температура хранения	-20 ... +70 °С
Допустимая влажность при работе	45–80 %
Допустимая влажность при хранении	30–90 %

Монитор

Тип дисплея	жидкокристаллический
Способ управления	активная матрица TFT
Диагональ экрана	7" (175 мм)
Разрешение экрана	800x480
Яркость	450 кд/м ²
Формат экрана	16:9
Контрастность	500:1

DVD/CD-проигрыватель

Размер дисков	5" (12 см)
Искажения на линейном выходе	0,1 %
Отношение сигнал-шум, не менее	90 дБ
Динамический диапазон, не менее	90 дБ
Диапазон воспроизводимых частот	20–20000 Гц

FM-приемник

Диапазон частот	65–108 МГц, (FM) 64-75 МГц (УКВ)
Полезная чувствительность (при отношении с/ш 30 дБ)	12 дБ (мкВ)
Отношение сигнал-шум	55 дБ (1 кГц)
Глубина разделения стереоканалов, не менее	25 дБ (1 кГц)
Искажения	1,5 %
Диапазон воспроизводимых частот	40 Гц – 12,5 кГц (-3 дБ)
Сопротивление антенны	75 Ом

Аудиосекция

Уровень сигнала на линейном выходе, не менее	2 В
Сопротивление аудиовыхода	10 КОм

Видеосекция

Номинальный уровень сигнала на видеовходе и видеовыходе	$1 \pm 0,2 \text{ В}$
Сопротивление видеовхода и видеовыхода	75 Ом

Примечание.

Технические характеристики и внешний вид устройства могут быть изменены производителем без предварительного уведомления.

Установка устройства

- Для установки устройства выберите такое место, где оно не будет мешать водителю нормально управлять автомобилем.
- Перед окончательной установкой устройства временно подключите к нему все провода и убедитесь, что все соединения сделаны правильно и система работает нормально.
- Используйте только прилагающиеся к устройству крепежные изделия. Только в этом случае установка будет надежной и безопасной. Использование деталей, не входящих в комплект устройства, может привести к нарушению его нормальной работы.
- Если установка устройства требует сверления отверстий или любого другого изменения штатных деталей автомобиля, обязательно проконсультируйтесь у ближайшего дилера.
- Устанавливайте устройство таким образом, чтобы оно не могло стать причиной ранения водителя или пассажиров во время внезапной остановки или резкого торможения.
- При установке отклонение устройства от горизонтальной плоскости не должно превышать 30° . В противном случае технические характеристики устройства могут отличаться от оптимальных.
- Никогда не устанавливайте устройство там, где оно будет сильно нагреваться, например, от воздействия прямых солнечных лучей или горячего воздуха, поступающего от отопителя. Также избегайте мест, в которых устройство будет подвергаться воздействию сильной вибрации или на него будет попадать пыль или грязь.
- Сначала подсоединяйте положительную клемму аккумулятора, затем отрицательную.
- Во избежание перегрева устройства не допускайте блокировки вентиляционного отверстия на его задней панели:

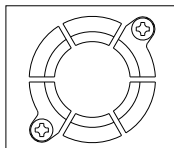

Первый вариант установки

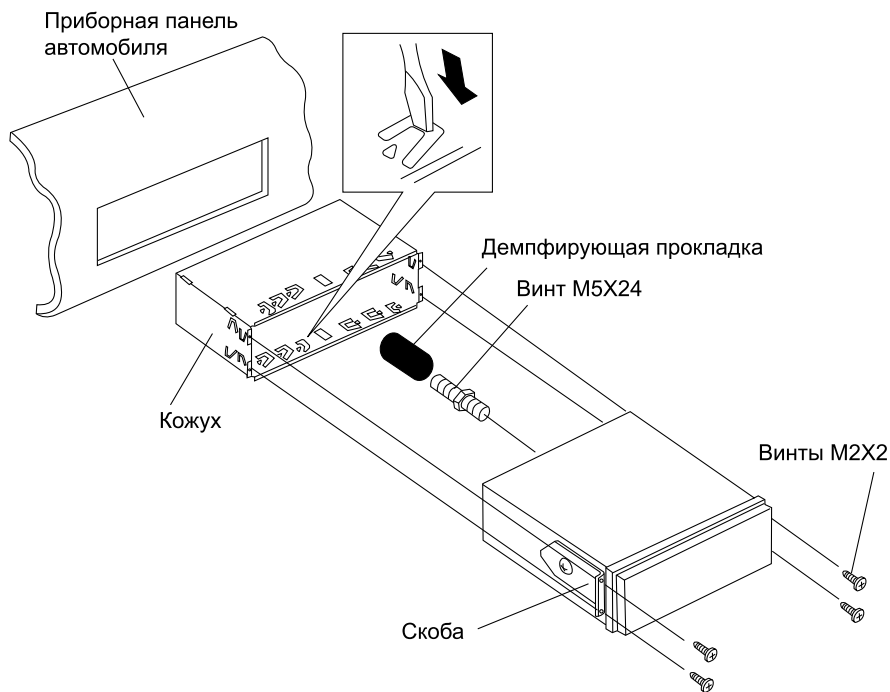

1. После установки кожуха в приборную панель автомобиля, выберите на кожухе те металлические язычки, которые соответствуют толщине приборной панели, и отогните их, чтобы зафиксировать кожух на месте.
2. Закрепите скобы с обеих сторон устройства. Для этого используйте крепежные винты (5x5 мм). Вставьте устройство в металлический кожух и закрутите винты в специальных отверстиях по бокам.
3. Закрепите монтажный болт (5x24 мм) в отверстии на задней стенке устройства, наденьте сверху резиновую заглушку.
4. Вставьте устройство в кожух, закрепите его с помощью винта М4х6 на кузове автомобиля. Затем закрепите скобы с помощью четырёх винтов М2х2.
5. Закрепите на панели декоративную внешнюю рамку (стр. 44).

Примечание. В зависимости от глубины ниши в приборной панели, прикручивайте крепёжные скобы в соответствующие отверстия на корпусе устройства.

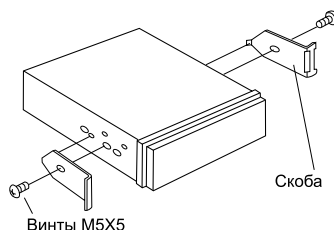

Второй вариант установки

Данный вариант установки предусматривает использование резьбовых отверстий, которые находятся на боковых панелях устройства. Закрепите устройство на крепежных кронштейнах штатного радиоприемника.

Примечание. При установке по второму методу кожух и декоративная внешняя рамка не используются, крепёжные скобы необходимо удалить.

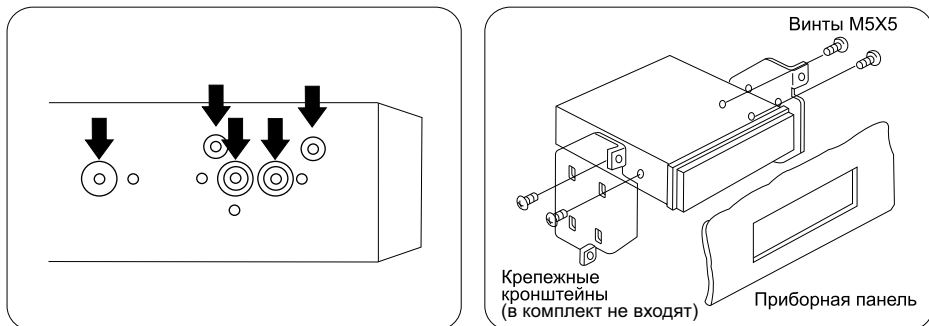

Выберите положение кронштейнов, при котором резьбовые отверстия кронштейнов будут совмещены с резьбовыми соединениями на корпусе устройства. Закрепите кронштейны с обеих сторон устройства не менее чем в двух местах. Для этого используйте винты необходимого типа и размера в зависимости от типа резьбовых отверстий на кронштейне.

Установка и снятие декоративной рамки

После установки устройства в приборную панель по первому варианту закрепите на нем декоративную рамку. В верхней части рамки расстояние между крепежными язычками меньше, чем в нижней.

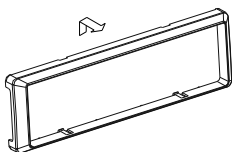

Для снятия рамки приподнимите ее верхнюю часть и выдвиньте вперед; затем отведите нижнюю часть рамки вниз и также выдвиньте ее вперед, после чего снимите рамку с устройства:



Схема подключения проводов устройства



Конт.	Цвет провода	Назначение
A1	Коричневый	Вход отключения звука (-)
A2	Розовый	к лампе сигнала заднего хода (+)
A4	Желтый	+12В постоянно
A5	Синий	Выход +12В на авт. антенну
A6	Оранжевый	К выключателю габаритных огней (+)
A7	Красный	+12В при включенном АСС
A8	Черный	Масса
B1	Фиолетовый	Правый задний динамик (+)
B2	Фиолетовый/Черный	Правый задний динамик (-)
B3	Серый	Правый передний динамик (+)
B4	Серый/Черный	Правый передний динамик (-)
B5	Белый	Левый передний динамик (+)
B6	Белый/Черный	Левый передний динамик (-)
B7	Зеленый	Левый задний динамик (+)
B8	Зеленый/Черный	Левый задний динамик (-)

Секция А

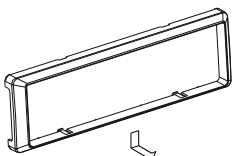
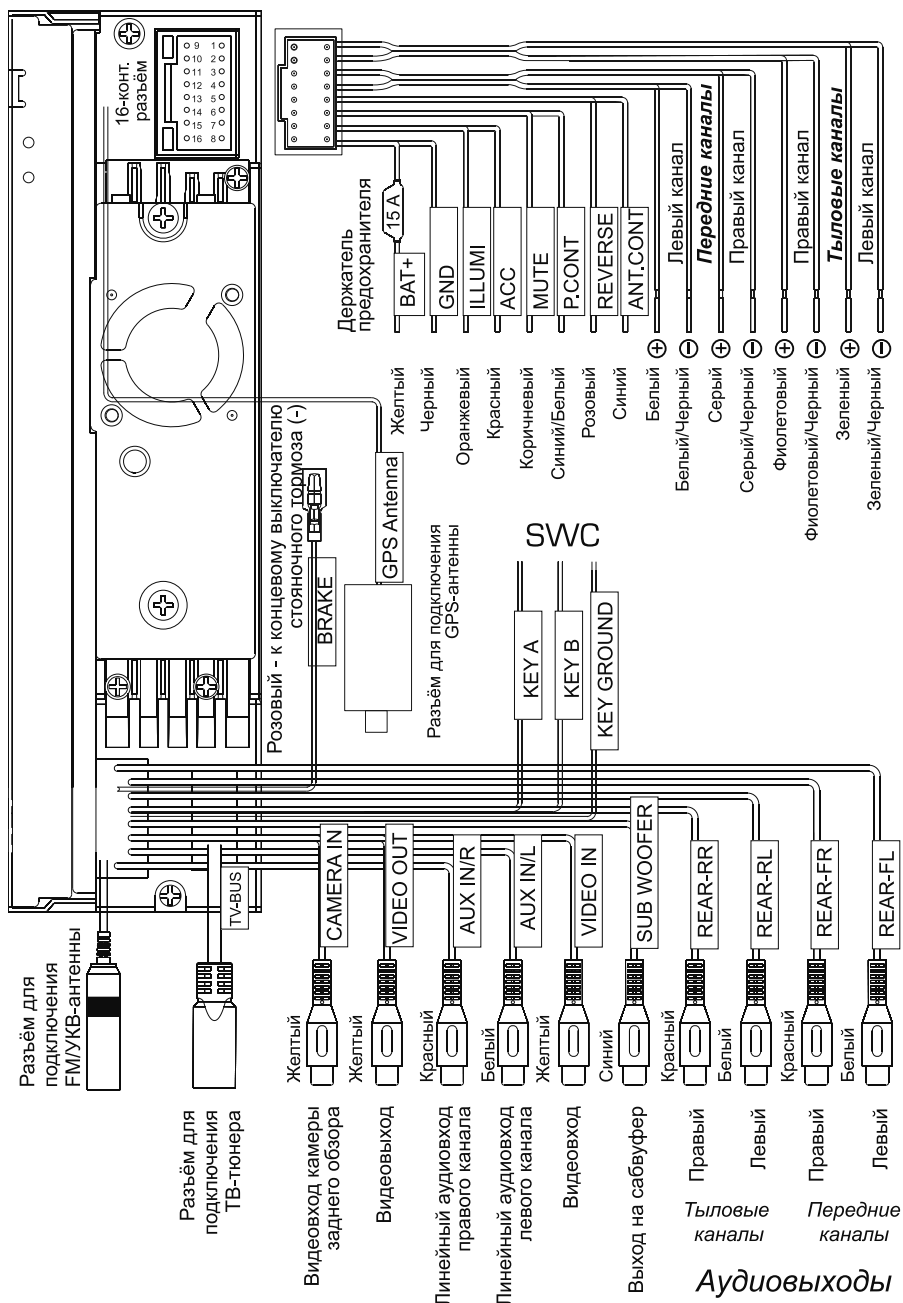
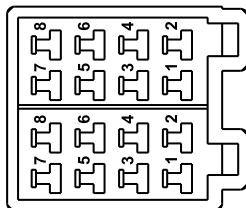

Секция В

Внимание!

- Неверное подключение устройства может привести к его поломке и лишению права на гарантийное обслуживание.
- В данном устройстве используются усилители мощности, подключенные по мостовой схеме. При подключении динамиков не допускается замыкание проводов на массу автомобиля, на провод питания +12 В или друг с другом.
- Красный провод устройства должен быть подключен к цепи зажигания во избежание разряда аккумуляторной батареи автомобиля при продолжительной стоянке.
- Жёлтый провод устройства должен быть подключен к проводу с постоянным напряжением +12 В, даже при выключенном зажигании. Если Вы не нашли такого провода, то подключитесь к плюсовой клемме аккумулятора после блока предохранителя.
- Чёрный провод устройства должен быть подсоединён к заземлённой металлической части автомобиля. Если Вы не смогли найти подходящий болт или винт, просверлите отверстие в металлической детали автомобиля и винтом закрепите в нём провод. Перед выполнением этой операции обязательно проконсультируйтесь с дилером Вашего автомобиля. Для обеспечения хорошего заземления удалите краску и грязь с тех областей поверхности, с которыми соприкасается провод.

В случае сброса настроек устройства после выключения зажигания поменяйте местами подключение желтого и красного провода, как показано на рисунке:

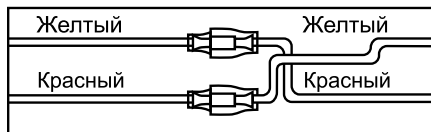
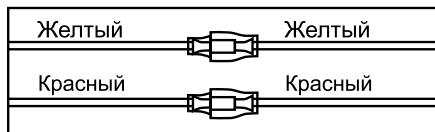

Розовый (REVERSE)

Если к устройству подключена камера заднего вида, то при включении передачи заднего хода режим воспроизведения автоматически переключится на обзор с камеры. После выключения передачи заднего хода устройство автоматически вернётся к предыдущему режиму.

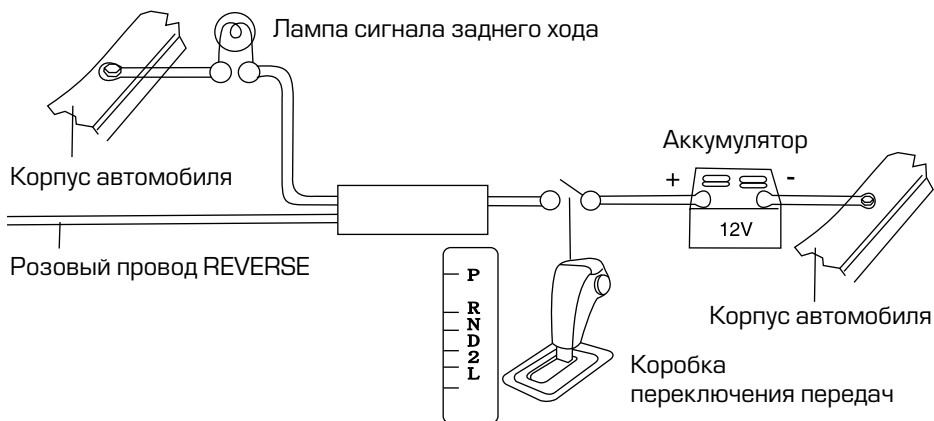

Розовый (BRAKE)

Подключите данный провод к проводу концевого выключателя стояночного тормоза. Чтобы предотвратить просмотр видео и изображений во время движения, на экран будет выводиться предупреждающее сообщение до тех пор, пока не будет включен стояночный тормоз. Пассажиры на заднем сидении могут просматривать изображение на дополнительном мониторе (в комплект не входит).

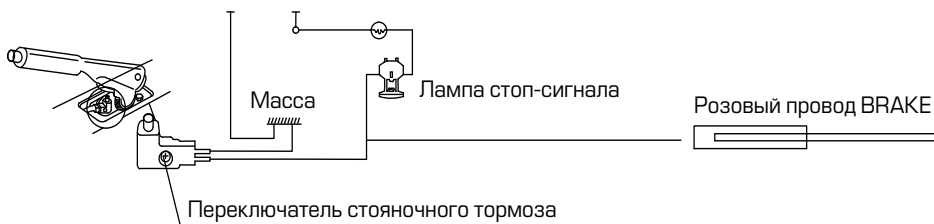

Синий/Белый (P. CONT)

Данный провод предназначен для управления внешним усилителем.

Внимание! Подключайте данный провод только к управляющему входу внешнего усилителя.

Выносной ТВ-тюнер

Подключите выносной ТВ-тюнер к устройству, используя кабель, входящий в комплект поставки:

Разъем для
подключения
антенны
с разъёмом
диаметром 3,5 мм

— ANT

— TO HEADUNIT

Разъем для
подключения к
устройству

Внимание! Подключайте все провода к ТВ-тюнеру только после полного отключения питания устройства.

Разъем диаметром 6,3 мм с резьбовым соединением (GPS Antenna)

Подключите к данному разъему GPS-антенну, входящую в комплект поставки, для корректной работы устройства в режиме навигации.

Рекомендации по установке GPS-антенны

Убедитесь, что GPS-антенна установлена в таком месте, где обеспечен беспрепятственный обзор неба для надежного приема сигналов спутников системы GPS. Таким местом может быть приборная панель или задняя полка салона автомобиля.



Не устанавливайте GPS-антенну на стойках ветрового или заднего стекла, под обшивкой потолка салона автомобиля, в багажнике или моторном отсеке.

После переключения устройства в режим навигации может потребоваться несколько минут для того, чтобы получить сигнал с GPS-спутников и определить текущее местоположение.

Во время работы устройства в режиме навигации не используйте приборы, работающие в частотном диапазоне, близком к диапазону GPS, во избежание снижения точности определения координат местоположения.

Ниже указаны причины, по которым отображение координат может быть не совсем точным или отсутствовать:

- дорога имеет очень крутые повороты.
- сильная облачность, туман, дождь.
- тонировка ветрового или заднего стекла над местом крепления GPS-антенны.
- GPS-антенна установлена слишком высоко и находится непосредственно под потолком салона автомобиля.
- дорога, идущая в гору, имеет много поворотов.
- автомобиль разворачивается на ограниченном пространстве проезжей части или парковки.
- автомобиль движется среди высоких зданий или по заснеженной местности.





Тип диска и логотип	Размер диска	Максимальное время воспроизведения
DVD Video  или 	5 дюймов (12 см)	Приблизительно 133 минуты (SS/SL) Приблизительно 242 минуты (SS/DL) Приблизительно 266 минут (DS/SL) Приблизительно 484 минуты (DS/DL) SS = односторонний, DS = двухсторонний, SL = однослойный, DL = двухслойный
Audio CD 	5 дюймов (12 см)	Приблизительно 74 минуты

Также воспроизводятся типы дисков:

DVD-R/RW, DVD+R/RW, CD-R/RW, CD-DA.

Примечание. Чтение дисков зависит от их качества и параметров сделанной на них записи (количество вложенных папок и файлов, длина названий папок и файлов, скорость записи и т.д.).

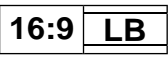
Значения символов, указываемых на дисках

Символ	Значение
	Количество языков звукового сопровождения, записанных на диске. Данный диск имеет 8 языков звукового сопровождения.
	Количество языков субтитров, записанных на диске. Субтитры данного диска записаны на 32 языках.
	Количество ракурсов (камер), записанных на диске. Видеозапись данного диска имеет 9 ракурсов.
	Поддерживаемые форматы экрана. LB — Letter Box, PS — Pan/Scan
	Региональный код DVD-диска.

Региональные коды защиты

Существует 6 региональных кодов защиты дисков. DVD может воспроизводиться только в случае, если номер регионального ограничения диска совпадает с номером региона.

Код	Регионы
1	США, Канада, Восточные острова Тихого океана.
2	Япония, Западная Европа, Северная Европа, Египет, Южная Африка, Ближний Восток.
3	Тайвань — Китай, Гонконг — Китай, Южная Корея, Тайланд, Индонезия, Юго-Восточная Азия.
4	Австралия, Новая Зеландия, Центральная и Южная Америка, Южные острова Тихого океана/Океания.
5	Россия, Монголия, Индия, Центральная Азия, Восточная Европа, Северная Корея, Северная Африка, Северо-Западная Азия.
6	Китай.

Номер региона данного устройства - «5».



Типы и форматы файлов

Воспроизводятся следующие типы и форматы файлов: MP3, JPEG, MPEG4 (*avi, максимальное разрешение - 480x272 (DivX 3.11/4/5, XviD - с битрейтом видео до 2 Мбит/с)).

Файлы MPEG4 (*avi) с разрешением 800x480 не поддерживаются.

Ограничения для файлов MP3

- формат записи: ISO 9660, ISO 9660 + Joliet;
- файлы должны иметь расширение MP3;
- должна быть произведена финализация диска;
- максимальное количество MP3-файлов на DVD-диске — 1000 (Giga MP3);
- устройство не поддерживает форматы файлов MP3 PRO и M3U;
- битрейт: 32 – 320 кбит/с (рекомендуется 128 кбит/с);
- частота дискретизации: 8 – 44,1 кГц (рекомендуется 44,1 кГц);
- ID3 версия: V1, V2. Русский язык поддерживается не во всех случаях;

Не поддерживаются форматы:

*.ACC, *.DLF, *.PLS, *.MP4, *.WMV, *.MKV, *.RMVB, *.FLV, *.MP3 PRO, PCM, файлы с DRM, а также диски с открытой сессией.

Технические допуски на возможные незначительные дефекты изображения

Жидкокристаллическая панель состоит из множества точек, называемых пикселями. Пиксель состоит из трех субпикселей основных цветов – красного, зеленого и синего, расположенных по горизонтали. Появление на ЖК-панели небольшого количества дефектных пикселей (постоянно светящихся одним цветом) объясняется огромным общим количеством пикселей и сложностью технологического процесса. Минимизация подобных дефектов достигается тщательным контролем качества производства ЖК-панелей, регламентированного требованиями стандарта ISO 13406-2.

Панель монитора условно разделяется на две зоны, «А» и «Б», как показано на рисунке справа. ЖК-панель подлежит бесплатной замене в течение гарантийного срока, если число пикселей, постоянно светящихся одним цветом, превышает любое число пикселей, указанное в таблице:

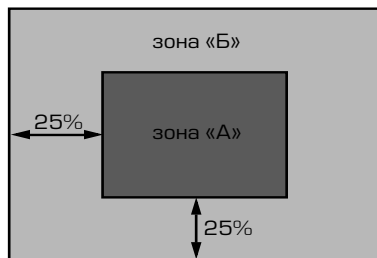

Цвет пикселя	Зона «А»	Зона «Б»
Белый	0	0
Черный	3	6
Цвет субпикселя		
Синий	3	6
Красный	3	6
Зеленый	3	6
Всего	3	6

Устройство предназначено для эксплуатации в автомобилях с напряжением бортовой сети 12 В. Не следует эксплуатировать устройство, имеющее повреждение корпуса или соединительных проводов и кабелей.

Ошибки, допущенные при установке и эксплуатации устройства, могут быть иногда приняты за его неисправность. Ниже приводится таблица, в которой сведены простые методы проверки, способные помочь Вам устранить большую часть проблем, возникающих при использовании устройства.

При отсутствии видимых причин неисправности устройство следует демонтировать и обратиться в сервисный центр. Перед тем, как перейти к методам проверки, описанным в данной таблице, тщательно проверьте правильность подключения устройства.

Неисправность	Причина	Устранение
Нет питания	Перегорел предохранитель устройства	Поменяйте перегоревший предохранитель на предохранитель нужного номинала. Если предохранитель перегорит снова, обратитесь в сервисный центр
	Неправильное подключение	Проверьте подключение питания
	Некорректная операция	Нажмите кнопку сброса в левом нижнем углу передней панели
Воспроизведение не начинается, выводится сообщение «Ошибка диска»	Диск не загружен в устройство или загружен неправильно	Загрузите диск в устройство рабочей стороной вниз
	Диск сильно загрязнен	Очистите поверхность диска
	Низкое напряжение аккумуляторной батареи автомобиля	Зарядите аккумуляторную батарею автомобиля. Если устройство после этого все равно не работает, проконсультируйтесь с дилером
	В устройство загружен диск не того формата, который может воспроизводить данный проигрыватель	Загружайте в устройство только те диски, которые устройство может воспроизводить
	Некачественный диск или при записи диска были заданы неверные параметры	Используйте качественный диск, задайте правильные параметры при записи диска
Когда нажимается функциональная кнопка (иконка), дисковая функция не работает	Воспроизводимый диск не допускает выполнения данной операции	Операция не может быть выполнена по отношению к воспроизводимому диску (обратитесь также к инструкции, которая прилагается к диску) или операция не может быть произведена в данный момент
Нет изображения	Полностью убрана яркость изображения	Отрегулируйте яркость на мониторе или на внешнем мониторе, который подключен к устройству

Неисправность	Причина	Устранение
Нет изображения	Не включен ручной тормоз, функция "Парковка" включена	Для просмотра видеопрограмм следует припарковать автомобиль, и включить ручной тормоз
	Неправильное подключение	Проверьте правильность подключения устройства
Нет звука	Полностью убрана громкость звука	Установите нужный уровень громкости устройства или на мониторе, который подключен к устройству
	Неправильно настроен баланс звука	Установите баланс каналов по центру
	Неправильное подключение	Проверьте правильность подключения устройства
	Провода динамиков контактируют с металлической деталью машины	Изолируйте все провода
	Динамики неисправны	Поменяйте динамики
Нет субтитров	На воспроизводимом диске DVD не записаны субтитры	Субтитры не могут быть выведены на экран
	Субтитры выключены	Включите субтитры
Субтитры не убираются с экрана	Воспроизводимый диск DVD не допускает отключение субтитров	Субтитры невозможно убрать с экрана монитора
Звук или изображение искажены	Диск загрязнен или имеет царапины	Протрите рабочую поверхность диска от пыли и грязи. Не используйте для воспроизведения поцарапанные диски
Монитор не открывается автоматически	Функция «Автооткрывание» отключена	Включите функцию «Автооткрывание»
Настройки устройства сбрасываются после выключения двигателя	Неправильное подключение проводов	Подключите все провода согласно схеме на стр. 45
Мигающее изображение, интерференция на экране	Формат DVD не совместим с текущими настройками монитора устройства	Поменяйте настройки на соответствующие данному диску
Невозможно изменить язык звукового сопровождения или язык субтитров	На воспроизводимом диске DVD записано звуковое сопровождение или субтитры только на одном языке	Если на диске не записаны звуковое сопровождение или субтитры на нескольких языках, Вы не сможете изменить язык звукового сопровождения или субтитров

Неисправность	Причина	Устранение
Пульт дистанционного управления не работает	Светоизлучающий элемент пульта дистанционного управления не направлен на светоприемник сенсора дистанционного управления	Для осуществления управления светоизлучающий элемент пульта дистанционного управления должен быть направлен на светоприемник сенсора дистанционного управления
	Пульт дистанционного управления и устройство находятся слишком далеко друг от друга	Расстояние по прямой между пультом ДУ и сенсором дистанционного управления не должно превышать пяти метров
	Между пультом ДУ и сенсором дистанционного управления имеются препятствия	Устраните препятствия
	Израсходован заряд батарейки пульта дистанционного управления	Замените батарейку
Радиоприемник не работает	К устройству не подключен кабель антенны	Надежно подключите кабель антенны к устройству
Не работает функция автонастройки на радиостанции	Радиостанции имеют слишком слабый сигнал	Настраивайтесь на станции вручную
	Включен режим ТА в настройках радио	Отключите функцию ТА (стр. 17)
На экране появляется надпись «Включите стояночный тормоз.»	Просмотр видео, изображений, ТВ программ во время движения автомобиля	Поставьте автомобиль на стояночный тормоз
	Провод BRAKE не подключен согласно схеме на стр. 48	Подключите провод согласно схеме
Программируется только одна кнопка пульта управления, расположенного на рулевом колесе	Неверно подключены провода Key A, Key B, Key GND	Проверьте правильность подключения проводов
	Неверно подключены провода Key A и Key B	Проверьте правильность подключения проводов Key A и Key B. Если необходимо, поменяйте их местами
Не программируются кнопки рулевого управления	Пульт рулевого управления Вашего автомобиля не резистивного типа	Данный тип рулевого управления не поддерживается. Проконсультируйтесь с официальным дилером вашего автомобиля
Две или более кнопки выполняют одинаковые функции	Минимальная разница рабочих напряжений при нажатии на эти кнопки менее 0,3 Вольт	Проконсультируйтесь с официальным дилером вашего автомобиля или обратитесь в сертифицированный установочный центр
При заведенном двигателе ранее запрограммированные кнопки перестают работать	Не подключен провод Key GND	Проверьте правильность подключения провода Key GND

Для безопасного управления автомобилем

- Для безопасного использования функций устройства, пожалуйста, не забывайте выполнять требование Правил дорожного движения Российской Федерации. Помимо этого старайтесь соблюдать очевидные правила обращения с Вашим автомобилем, как источником повышенной опасности.
- Эти правила, в первую очередь, определяются риском наступления вреда для жизни или здоровья третьих лиц, причинения вреда их имуществу, домашним животным или окружающей среде.
- Просмотр видео во время движения категорически запрещен во избежание возникновения ДТП. Для просмотра DVD-дисков, видеофайлов и изображений после окончания движения обязательно устанавливайте рычаг управления автоматической трансмиссии в положение «PARK», а рычаг переключения ручной коробки передач – в нейтральное положение.
- После завершения управления автомобилем всегда ставьте автомобиль на стояночный тормоз, который должен находиться в исправном состоянии и исключать возможность движения автомобиля.
- Всегда паркуйте автомобиль на открытой, хорошо проветриваемой площадке.
- Поддерживайте относительно низкий уровень громкости, чтобы во время движения иметь возможность слышать все, что происходит вокруг автомобиля.
- Не меняйте диски, не регулируйте громкость и не осуществляйте какие-либо другие операции управления устройством, которые могут отвлечь Вас от управления автомобилем.

Меры предосторожности при обращении с дисками

- Грязь, пыль, царапины и искривление диска могут привести к «перескакиванию» звучания во время воспроизведения и ухудшению качества звука и изображения. При обращении с дисками соблюдайте следующие меры предосторожности:
- Для удаления следов пальцев и пыли с рабочей поверхности диска (той стороны, на которой нет надписей) протирайте ее мягкой тканью. Протирайте диски прямо от центра к краям. Небольшие пылинки или слабые пятна не будут оказывать какое-либо влияние на качество воспроизведения.
- Никогда не используйте для очистки дисков химические вещества, например, антистатические аэрозоли или жидкости, бензин или растворители. Такие химические вещества способны необратимо повредить пластмассовую поверхность диска.
- После использования обязательно помещайте диски в их коробки. Это позволит избежать появления на поверхности дисков больших царапин, способных вызвать «перескакивание» звучания при воспроизведении.
- Не подвергайте диски в течение продолжительного времени воздействию прямых солнечных лучей, высокой влажности или высокой температуры. Длительное воздействие высокой температуры может привести к короблению и искривлению диска.
- Никогда не приклеивайте бумагу и не пишите на любой из сторон диска. Острые наконечники ручек и чернила могут повредить поверхность диска.

- Никогда не используйте диски с необычным очертанием, например, имеющим форму сердечка, восьмиугольника и т. д. Использование таких дисков может привести к сбоям в работе устройства.
- В качестве принадлежности диска можно приобрести специальную защитную пленку, но ее использование может привести к сбоям в работе проигрывателя дисков. Использование такой пленки абсолютно недопустимо.

Хранение, транспортирование, ресурс, утилизация

Устройство рекомендуется хранить в складских или домашних условиях по группе «Л» ГОСТ 15150 и при необходимости транспортировать любым видом гражданского транспорта в имеющейся индивидуальной потребительской таре по группе «Ж2» ГОСТ 15150 с учетом ГОСТ Р 50905 п.4.9.5. Место хранения (транспортировки) должно быть недоступным для попадания влаги, прямого солнечного света и должно исключать возможность механических повреждений.

Срок службы устройства — 2 года. Устройство не содержит вредных материалов и безопасно при эксплуатации и утилизации (кроме сжигания в непригодных условиях).

Гарантии поставщика

Устройство Prology MDN-1725T соответствует утвержденному образцу. При соблюдении владельцем правил эксплуатации, изложенных в настоящем Руководстве пользователя, устройство обеспечивает безопасность в полном объеме требований, подлежащих обязательному подтверждению соответствия в системе ГОСТ Р, не оказывает вредного воздействия на окружающую среду и человека и признано годным к эксплуатации.

Устройство имеет гарантийный срок эксплуатации — 12 месяцев с момента покупки без учета времени пребывания в ремонте при соблюдении правил эксплуатации. Право на гарантию дается при заполнении сведений прилагаемого гарантийного талона.

Гарантийные обязательства не распространяются на перечисленные ниже принадлежности изделия, если их замена предусмотрена конструкцией и не связана с разборкой изделия:

- на пульт дистанционного управления, элементы питания (батарейки);
- соединительные кабели, монтажный комплект, декоративную рамку, документацию, прилагаемую к изделию;
- SD-карту (microSD-карту) с навигационным ПО*, GPS-антенну.

1. Гарантийные обязательства Изготовителя в отношении навигационного программного обеспечения «Навител» определяются Лицензионным договором, текст которого прилагается к Товару.

Согласно пункту 1.1. Лицензионного договора (является публичной офертой), который прилагается к комплекту навигационного ПО, Компания «ЦНТ», как Правообладатель, **передает** Пользователю **лицензию на Программный Продукт «Навител», то есть права на использование Программного Продукта** только тем способом и на тех условиях, которые указаны в договоре.

Пользователь (Потребитель) при покупке программного обеспечения в рамках любого оборудования (товара) становится лицензиатом (пользователем, купившим лицензию) производителя (правообладателя) Программного продукта.

В этой связи на навигационное программное обеспечение (операционная система и программы), входящее в комплект поставки устройства, гарантия Изготовителя и Продавца не распространяется.

2. Изготовитель и/или Продавец не несут ответственности за совместимость своего изделия с оборудованием и программными продуктами третьих сторон, а также за ущерб, причиненный другому оборудованию, работающему в сопряжении с данным изделием.

3. Изготовитель и/или Продавец ни при каких условиях не несут ответственности за какой-либо ущерб, вызванный потерей данных, прерыванием связи.

По всем вопросам, связанным с навигационным программным обеспечением Навител Навигатор (проблемы в работе, обновления и прочее) обращайтесь в ЗАО «ЦНТ».

Адрес: 125190, г. Москва, Ленинградский проспект, д. 80, корп. 16

Телефон/факс: (495) 787-66-80

E-mail: info@navitel.su

Web: <http://www.navitel.su>

Режим работы: понедельник–пятница с 10.00 до 19.00

Расшифровка даты выпуска устройства, указанной в серийном номере

Серийный номер устройства указывается под штрих-кодом на упаковке, а также на стикере, который клеится на корпус изделия.

Для того, чтобы узнать информацию о дате выпуска устройства, достаточно расшифровать 5 и 6 цифру из 12-значного серийного номера. Пример расшифровки приведен ниже.

1AAA**0A**000001

A – месяц выпуска (А – январь, В – февраль, С – март, D – апрель, E – май, F – июнь, G – июль, H – август, I – сентябрь, J – октябрь, K – ноябрь, L – декабрь)

0 – год выпуска (0 – 2010, 1 – 2011, 2 – 2012 и т. д.)

Данное устройство выпущено в январе 2010 года.

