

MDN-2680TVR

Мультимедийный навигационный центр



Наименование: Пролоджи MDN-2680TVR
Страна-производитель: Китай
Основное предназначение товара:
мультимедийный навигационный центр
Срок службы: 2 года
Изготовитель: SHT Group AG
Юридический адрес изготовителя:
EBC Бизнесо Форум, Баарерштрассе, 135,
CH-6301 Zug, Швейцария



Manufactured by SHT Group AG
EBC Business Forum, Baarerstrasse 135,
CH-6301 Zug, Switzerland



МЛО4

▶▶ Возьми
КИНО
в дорогу

Руководство пользователя

PROLOGY

www.prology.ru

Содержание

Назначение устройства	2
Функции устройства	3
Комплект поставки	3
Рекомендации по использованию устройства	4
Элементы управления на передней панели	6
Меню режимов	7
Элементы управления на пульте дистанционного управления	8
Использование пульта дистанционного управления	9
Интерактивная сенсорная панель управления с графическим интерфейсом	10
Общие операции	10
Режим радиоприемника	11
Использование системы RDS (Radio Data System)	15
Режим ТВ-тюнера	17
Операции управления воспроизведением дисков	17
Меню управления воспроизведением DVD-дисков и видеофайлов	19
Настройки DVD	22
Меню управления воспроизведением файлов аудио/ видеофайлов на дисках/ картах памяти USB/SD	25
Меню управления воспроизведением файлов изображений	26
Сенсорные иконки управления и их назначение	27
Режим Bluetooth	29
Режим DVR	37
Режим SWC (программирование штатных кнопок управления воспроизведением, находящихся на рулевом колесе автомобиля)	41
Режим навигации	43
Режим «Камера»	45
Режим AV-IN	45
Режим USB	45
Режим SDHC	46
Установка фонового изображения экрана устройства	46
Меню настроек устройства	48
Режим настроек звучания (эквалайзер)	51
Основные технические характеристики	53
Установка устройства	54
Схема подключения	56
Назначение и расположение контактов 20-контактного разъема	57
Назначение отдельных проводов и разъемов на задней панели устройства	58
Воспроизводимые диски и форматы	60
Технические допуски на возможные незначительные дефекты изображения	62
Эксплуатационные ограничения и текущий ремонт	63
Для безопасного управления автомобилем	66
Меры предосторожности при обращении с дисками	66
Гарантии поставщика	67
Хранение, транспортирование, ресурс, утилизация	67

Руководство пользователя определяет порядок установки и эксплуатации мультимедийного навигационного центра (далее «устройства») в автомобиле с напряжением бортовой сети 12 В. Установку устройства рекомендуется производить с привлечением специалиста по электрооборудованию автомобилей.

Самостоятельное вскрытие устройства, механические повреждения и нарушение правил эксплуатации могут привести к его неисправностям и лишению права на гарантийное обслуживание.

При покупке устройства требуйте проверки его работоспособности. Убедитесь, что в гарантийном талоне на устройство поставлен штамп магазина, разборчивая подпись и дата продажи.

В связи с постоянной работой по совершенствованию устройства, повышающей его надежность и улучшающей эксплуатационные характеристики, в конструкцию и сервисные меню могут быть внесены изменения, не отраженные в настоящем Руководстве.

Прежде чем включить устройство, внимательно ознакомьтесь с настоящим Руководством пользователя.

Назначение устройства

Устройство Prology MDN-2680TVR предназначено для воспроизведения дисков форматов DVD, Audio CD, MP3, JPEG или MPEG4. Устройство оснащено жидкокристаллическим дисплеем с размером экрана по диагонали 156 мм.

Устройство обеспечивает:

- воспроизведение цветного изображения в системах цветности NTSC/PAL со встроенного дискового проигрывателя;
- воспроизведение аудио/видеофайлов, записанных на карты памяти USB/SD;
- прием радиостанций в диапазонах FM/УКВ и СВ;
- воспроизведение звука через внешние громкоговорители или через линейный 4.1-канальный выход;
- прием телевизионных программ в диапазонах МВ/ДМВ;
- работу с навигационным программным обеспечением Навител Навигатор (Автоверсия);
- запись на карту памяти microSD звука и видеоизображения дорожной ситуации с помощью видеорегистратора, входящего в комплект поставки.

Функции устройства

- Встроенный широкоформатный ЖК-монитор с диагональю 156 мм (6,2")
- Системы цветности PAL/SECAM/NTSC
- Интерактивная сенсорная панель управления с графическим интерфейсом
- Максимальная выходная мощность 4 x 55 Вт
- Совместимость с форматами DVD, CD, MP3, MPEG4, JPEG
- Поддержка файловой системы Giga MP3
- Высокоскоростной цифровой PLL-тюнер
- Память на 30 радиостанций (18 FM, 12 CB)
- Система RDS-EON
- Возможность подключения и управления видеорегистратором Prology iReg-4000HD
- ТВ-тюнер
- Встроенный слот для карт памяти SD
- Поддержка карт памяти с интерфейсом USB
- Встроенный интерфейс для подключения к резистивным кнопкам управления, расположенным на руле
- Встроенный модуль навигации
- Поддержка беспроводной технологии Bluetooth® для управления мобильным телефоном и для передачи высококачественного стереозвука
- Дистанционное управление
- Аудио/видеовход mini-jack на передней панели
- Видеовыход RCA
- Видеовход RCA для камеры заднего обзора
- 4.1-канальный аудиовыход RCA
- 2 цвета подсветки кнопок
- Стандартный разъем ISO
- Стандартный монтажный размер 2 DIN

Комплект поставки

Устройство PROLOGY MDN-2680TVR	1 шт.
Пульт дистанционного управления	1 шт.
Соединительные кабели	1 комплект
Видеорегистратор	1 шт.
Выносной ТВ-тюнер	1 шт.
Выносной Bluetooth-микрофон	1 шт.
GPS-антенна	1 шт.
Карта памяти SD с навигационным программным обеспечением	1 шт.
Карта памяти microSD для видеорегистратора	1 шт.
Декоративная рамка передней панели	1 шт.
Монтажный комплект	1 шт.
Кожух	1 шт.
Настоящее Руководство пользователя	1 шт.
Гарантийный талон	1 шт.
Индивидуальная потребительская тара	1 комплект

Рекомендации по использованию устройства

- Данное устройство является технически сложным товаром и относится к бытовой радиоэлектронной аппаратуре. По Общероссийскому классификатору продукции и услуг Устройство относится к группировке 3230115 «Устройства радиоприемные комбинированные прочие» (часть IV ОКДП).
- Монтаж и эксплуатация данного устройства должны осуществляться в соответствии с настоящим Руководством. Монтаж устройства осуществляется в штатное место в панели приборов автомобиля, подключение и настройка устройства изложены в настоящем Руководстве и могут быть произведены потребителем в полном объеме самостоятельно. Однако завод-изготовитель настоятельно рекомендует Вам поручить проведение указанного комплекса работ сервисному центру, сертифицированному по ГОСТ Р 51709-2001 (ОКУН О17613) — установка на легковой автомобиль дополнительного электрооборудования, сигнализаций и др. (далее — сертифицированный сервисный центр).
- **Завод-изготовитель не несет ответственность за проблемы, возникшие вследствие самостоятельной установки устройства!**
- Для подачи питания на данное устройство может использоваться только источник питания с напряжением +12В постоянного тока; отрицательная клемма аккумуляторной батареи должна быть соединена с «массой».
- Перед установкой устройства, пожалуйста, полностью прочитайте данное Руководство. Установка устройства требует подключения ко многим штатным системам автомобиля. Автомобили имеют низковольтные или мультиплексные системы, которые могут быть повреждены при использовании низкоомных проверочных приборов, например, проверочных ламп или логических пробников (которые используются для тестирования компьютеров). Для проверки всех штатных цепей автомобиля перед подключением устанавливаемого устройства используйте только высококачественный цифровой мультиметр.
- Не пытайтесь в случае поломки открыть корпус устройства и отремонтировать его самостоятельно. Если устройство не работает правильно, обратитесь к соответствующему разделу данного Руководства. Ошибки, допущенные при установке и эксплуатации устройства, могут быть иногда приняты за его неисправность. Если неисправность не устранена, обратитесь в сервисный центр.
- При мойке автомобиля следите, чтобы внутрь устройства не попала вода, так как это может привести к его повреждению. Недопустимо попадание жидкостей в устройство при мойке панели приборов, внутренней части ветрового стекла и/или случайное пролитие жидкости на приборную панель, а также через неплотности моторного щита при мойке моторного отсека, при подаче моющей смеси под давлением, т.к. это может привести к выходу из строя устройства.
- После использования автомобиля на открытом воздухе в летний период необходимо пылесосить салон в целях сбора возможных насекомых и попадания их внутрь устройства и его составных частей. Попадание внутрь устройства и его составных частей насекомых недопустимо.

- Не допускайте попадания каких-либо предметов внутрь слота компакт-дисков или слотов SD/USB устройства, кроме самого диска/карты памяти. Находящиеся внутри устройства узлы могут быть повреждены любыми посторонними предметами.
- Когда устройство не используется, вынимайте из него диск и карты памяти. Не оставляйте удаленный диск/карту памяти в отверстии слота. Храните диски подальше от прямых солнечных лучей.
- **Температура.** Устройство может работать неправильно при экстремально высоких или экстремально низких температурах. В таком случае прекратите использовать устройство до тех пор, пока температура не станет нормальной, устройство оборудовано встроенной схемой защиты. Когда температура внутри устройства повышается до определенной величины, схема защиты автоматически останавливает воспроизведение. В этом случае дайте устройству возможность охладиться, а затем снова включите воспроизведение.
- **Конденсат.** В дождливую погоду или в условиях повышенной влажности, а также в холодное время года сразу же после того, как включен обогреватель (отопитель) салона автомобиля, на оптическом устройстве считывания сигнала расположенном внутри устройства может конденсироваться влага. В случае возникновения конденсации влаги устройство не сможет считывать информацию с диска и, следовательно, будет работать неправильно. Для устранения такой неисправности извлеките из устройства диск и подождите, пока сконденсировавшаяся влага не испарится (около часа).
- **«Перескакивание» воспроизведения.** Когда автомобиль движется по неровной дороге, по дороге с поврежденным покрытием или по бездорожью, при воспроизведении аудио/видеофайлов могут появляться пропуски звучания и/или воспроизводимого изображения. Рекомендуется снизить скорость и плавно преодолевать препятствия, для исключения перескакивания воспроизведения. Частые поездки в режимах движения по дороге с поврежденным покрытием или по бездорожью могут привести к механическим повреждениям (обрыву) резиновых демпферов проигрывателя, расположенного внутри устройства.
- **Очистка.** Не пытайтесь очищать устройство с помощью каких-либо химических веществ, так как это может привести к ухудшению его внешнего вида. Для очистки корпуса устройства используйте только чистую и сухую ткань.
- Для того чтобы избежать повреждения жидкокристаллического монитора следите за тем, чтобы внутрь монитора не попала вода или какие-либо напитки (жидкости). В случае попадания жидкости внутрь жидкокристаллического монитора выключите питание, отключите предохранитель цепи питания и как можно скорее обратитесь в сервисный центр.
- Следите за тем, чтобы внутрь жидкокристаллического монитора через вентиляционные отверстия не попадали металлические или легковоспламеняющиеся предметы.

Элементы управления на передней панели

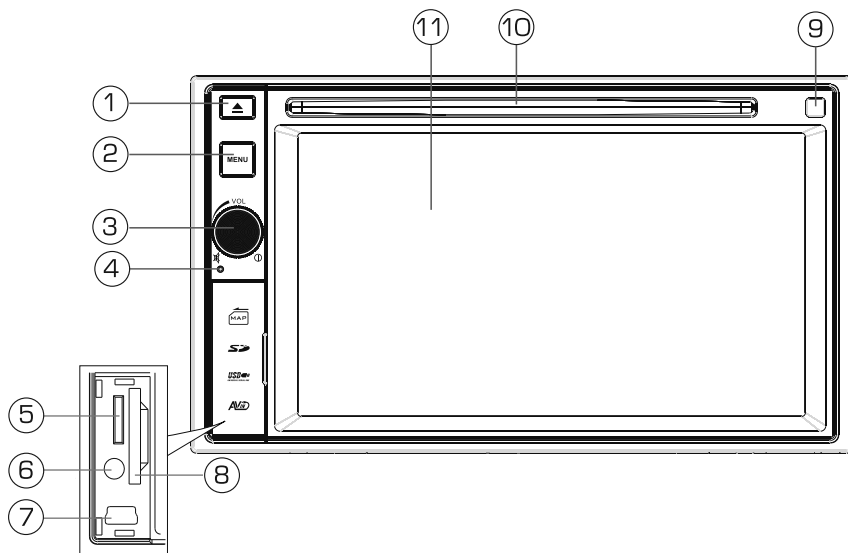

1. Кнопка извлечения диска ▲
2. Кнопка входа в меню режимов **MENU**
3. Регулятор громкости; кнопка включения/выключения питания; кнопка включения/отключения звука **MUTE**
4. Кнопка перезагрузки устройства **RESET**
5. Слот для карт памяти microSD с навигационным программным обеспечением
6. Линейный аудио/видео вход **AV-IN**
7. Разъем для подключения карт памяти USB при помощи переходника USB 2.0 A (розетка) – mini-USB B 5P
8. Слот для карт памяти SD с аудио/видеофайлами и файлами изображений
9. ИК-приёмник сигналов пульта дистанционного управления
10. Слот для загрузки дисков
11. Сенсорный экран

Меню режимов

Войти в меню режимов можно коснувшись области **A** сенсорного экрана (стр. 10) в любом режиме, кроме режима навигации, нажав кнопку **MENU** на передней панели или кнопку **MODE** на пульте ДУ. Для выбора необходимого режима коснитесь соответствующей иконки на экране.

Примечание. Если некоторые устройства не подключены, то выбор их в качестве источника сигнала невозможен.

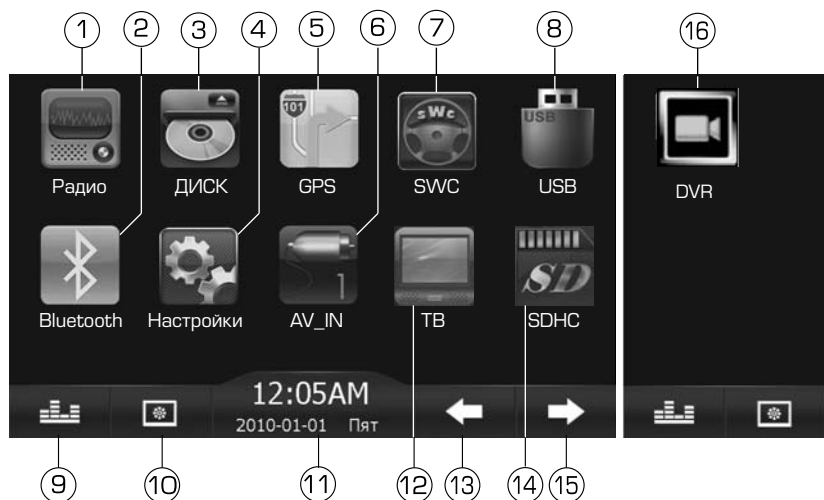

1. Режим радиоприемника
2. Режим Bluetooth
3. Режим воспроизведения дисков
4. Режим настроек устройства
5. Режим работы навигатора (в слоте (5, стр. 6) должна находиться карта памяти microSD с навигационным программным обеспечением)
6. Режим аудио/видеохода AV_IN (разъем AV IN на передней панели устройства)
7. Режим программирования кнопок управления воспроизведением, расположенных на рулевом колесе
8. Режим воспроизведения карт памяти USB
9. Настройки эквалайзера
10. Выбор фонового изображения экранного меню устройства
11. Отображение текущего времени и даты
12. Режим ТВ-тюнера
13. Переход к предыдущей странице меню режимов
14. Режим воспроизведения карт памяти SD
15. Переход к следующей странице меню режимов
16. Режим работы видеорегистратора

Вы можете перемещать иконки режимов по сенсорному экрану, удерживая их нажатыми пальцем или стилусом, для создания дизайна меню режимов по своему вкусу.

Элементы управления на пульте дистанционного управления

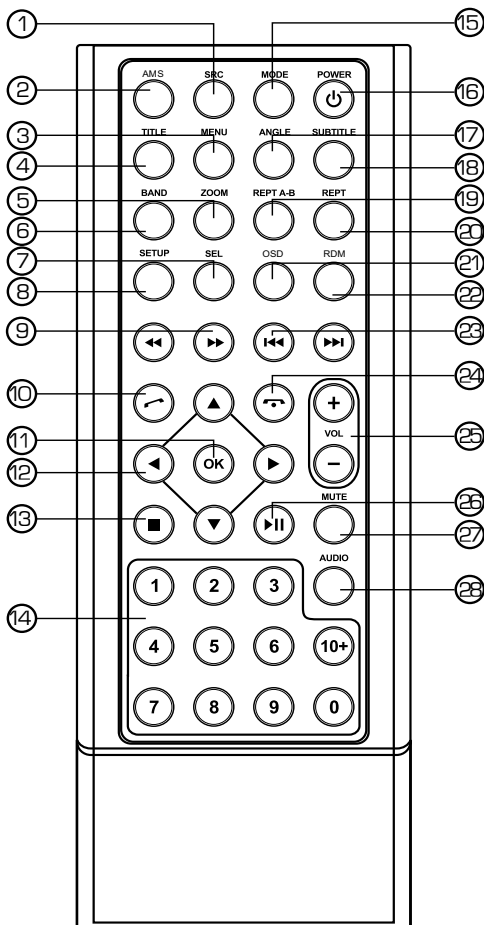

1. Кнопка прямого переключения источников сигнала **SRC**
2. Кнопка сканирования предварительно настроенных радиостанций; при длительном нажатии кнопка автоматического сохранения радиостанций с наиболее мощным сигналом в памяти устройства **AMS**
3. Кнопка вызова экранного меню видеофайлов **MENU**
4. Кнопка перехода к меню заглавий видеофайлов **TITLE**
5. Кнопка увеличения изображения **ZOOM**
6. Кнопка перехода в режим радио; кнопка выбора диапазона радиоприемника **BAND**
7. Кнопка входа в меню настроек звука **SEL**
8. Кнопка вызова меню настроек DVD **SETUP**
9. Кнопки управления режимом ускоренного воспроизведения в прямом/обратном направлении ◀◀/▶▶

10. Кнопка набора или приема вызова 
11. Кнопка подтверждения выбора **OK**
12. Кнопки управления перемещением курсора
13. Кнопка остановки воспроизведения 
14. Кнопки цифрового ввода **0..10+**
15. Кнопка перехода в меню режимов **MODE**
16. Кнопка включения и выключения устройства 
17. Кнопка выбора угла просмотра видеофайлов **ANGLE**
18. Кнопка выбора языка субтитров видеофайлов **SUBTITLE**
19. Кнопка повторного воспроизведения произвольного участка записи **REPT A-B**
20. Кнопка управления режимом повторного воспроизведения **REPT**
21. Кнопка отображения информации о воспроизведении **OSD**
22. Кнопка управления режимом воспроизведения в случайном порядке **RDM**
23. Кнопки перехода к предыдущей/следующей части (треку); пошагового поиска радиостанций в направлении уменьшения/увеличения частоты настройки; при длительном нажатии - автоматический поиск радиостанций в направлении уменьшения/увеличения частоты настройки 
24. Кнопки отмены телефонного звонка 
25. Кнопки регулировки уровня громкости **VOL-**, **VOL+**
26. Кнопка паузы/возобновления воспроизведения 
27. Кнопка отключения/включения звука и перехода в режим калибровки **MUTE**
28. Кнопка выбора языка звукового сопровождения видеофайлов **AUDIO**

Использование пульта дистанционного управления

- При использовании пульта дистанционного управления направляйте его на встроенный ИК-приемник сигналов ДУ.
- Дальность действия пульта дистанционного управления составляет 4-5 метров.
- Отклонение по горизонтали от прямого направления на ИК-приемник не должно превышать 30 градусов.

Установка батареек в пульт дистанционного управления

1. Откройте батарейный отсек, расположенный в нижней части пульта ДУ, как показано на рисунке.
2. Установите новую батарейку, контакт с маркировкой «+» должен находиться вверху. Затем закройте крышку. Рекомендуются тип литиевых батареек – CR2025.

Осторожно!

- Никогда не используйте металлический пинцет или другой подобный инструмент для того, чтобы держать батарейку. Это может привести к короткому замыканию.
- Никогда не разбирайте батарейки, не подвергайте их сильному нагреванию и не кладите их в воду, так как это может привести к их нагреванию с большим выделением тепла.
- Когда заряд батареек израсходован, они должны быть утилизированы в соответствии с местными законами.

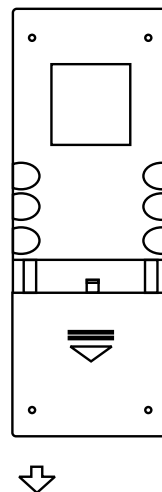

Интерактивная сенсорная панель управления с графическим интерфейсом

Данное устройство оборудовано сенсорным интерактивным дисплеем. Вы можете выбирать функции или регулировать отдельные параметры, просто прикасаясь к экрану пальцем или пластиковым стержнем (стилусом).

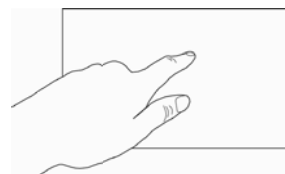

Внимание!

- Не используйте металлические или острозаточенные предметы для управления сенсорным интерактивным дисплеем. Также не прилагайте чрезмерных усилий при касаниях экрана.

Сенсорные области управления на мониторе

A — вход в меню режимов (стр. 7)

B — отображение информации о воспроизведении и отображение экранного меню управления воспроизведением (для видеофайлов и дисков DVD)

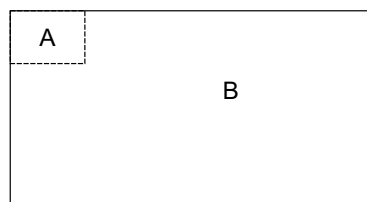

Общие операции

Включение устройства

Для включения устройства нажмите кнопку **POWER/⏻** (16) на пульте ДУ (стр. 8) или регулятор громкости (3) на передней панели (стр. 6).

Выключение устройства

Для выключения устройства нажмите кнопку **POWER/⏻** (16) на пульте ДУ (стр. 8) или удерживайте нажатым регулятор громкости (3) на передней панели (стр. 6).

Регулировка громкости

Для увеличения/уменьшения громкости вращайте регулятор громкости (3) на передней панели (стр. 6) по часовой стрелке/против часовой стрелки либо нажимайте кнопки **VOL+ / VOL-** (25) на пульте ДУ (стр. 8).

Отключение звука

Для отключения звука устройства нажмите кнопку **MUTE** (27) на пульте ДУ (стр. 8) или регулятор громкости (3) на передней панели (стр. 6). На дисплее устройства появится символ  со шкалой громкости красного цвета. Для включения звука нажмите кнопку **MUTE** или регулятор громкости еще раз. Также любые операции по изменению уровня громкости автоматически отменяют режим отключения звука.

Выбор источника сигнала

Нажимайте кнопку **SRC** (1) на пульте ДУ (стр. 8) для поочередного выбора одного из источников сигнала.

Либо нажмите на экране устройства область **A** (стр. 10) или кнопку **MENU** (2) на передней панели (стр. 6) или кнопку **MODE** (15) на пульте ДУ для выбора источника сигнала в меню режимов (стр. 7).

Для выхода из меню режимов и возврата в предыдущий режим нажмите иконку данного режима на сенсорном экране устройства или кнопку **MODE** на пульте ДУ.

Кнопка RESET

Кнопка сброса **RESET** (4) находится на передней панели (стр. 6) и для ее нажатия следует воспользоваться шариковой ручкой или другим подобным заостренным предметом. Кнопка находится в отверстии на корпусе устройства, что позволяет избежать ее случайного нажатия. После нажатия данной кнопки устройство выключится. Из памяти устройства будут стерты все запрограммированные радиостанции и настройки звука и времени. Данная кнопка должна быть нажата при появлении на дисплее ошибочной индикации или при неверном функционировании устройства.

Примечание. Если после нажатия кнопки **RESET** устройство продолжает работать неправильно, полностью отключите питание устройства (отсоединив желтый и красные провода (стр. 58)), затем восстановите питание и проверьте работоспособность устройства. Если устройство по-прежнему не работает, то обратитесь в сертифицированный сервисный центр.

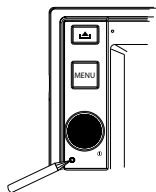

Режим радиоприемника

При необходимости переключения устройства в режим работы радиоприемника последовательно нажимайте кнопку **SRC** (1) на пульте ДУ (стр. 8), пока на дисплее не появится режим **Радио**; нажмите кнопку **BAND** (5) на пульте ДУ нажмите кнопку **MODE** (15) на пульте ДУ или кнопку **MENU** (2) на передней панели (стр. 6) или коснитесь области «**A**» стр. 10 и выберите в меню режимов иконку **Радио**:



1. Нажмите для перехода в меню режимов
2. Выбранный радиодиапазон
3. Отображение включенных RDS-функций
4. Частота прослушиваемой радиостанции
5. Иконка перехода в меню настроек эквалайзера
6. Иконка включения/выключения тонкомпенсации
7. Иконка поиска радиостанций в направлении уменьшения частоты настройки
8. Иконки предварительных настроек на радиостанции
9. Иконка переключения диапазонов радиоприемника
10. Иконка вызова меню сохранения станции в память устройства
11. Иконка сканирования предварительно настроенных радиостанций; автоматический поиск и сохранение радиостанций в память устройства
12. Иконка вызова радиостанций с помощью ввода частоты
13. Иконка переключения местного/дальнего режимов приема
14. Иконка **1/2**. Коснитесь для отображения второй страницы нижней панели иконок
15. Иконка поиска радиостанций в направлении увеличения частоты настройки



16. Сенсорная кнопка отключения/включения звука
17. Сенсорная иконка режима **PTY**. Коснитесь иконки для перехода к списку типов программ
18. Коснитесь сенсорной иконки для включения/выключения функции RDS **TA** (стр. 15)
19. Коснитесь сенсорной иконки для включения/выключения функции RDS **AF** (стр. 15)
20. Иконка **2/2**. Коснитесь для отображения первой страницы нижней панели иконок

Выбор диапазона радиоприемника

Для переключения диапазонов радиоприемника нажимайте кнопку **BAND** на пульте ДУ или сенсорную иконку  в меню радио (стр. 11). Диапазоны будут переключаться циклически в следующем порядке:

FM1 → FM2 → FM3 → AM1 → AM2

Автоматическая настройка на радиостанцию

Нажмите и удерживайте в течение 2 секунд кнопку ►► (23) на пульте ДУ (стр. 8) или сенсорную иконку → в экранном меню (стр. 11) для настройки на радиостанцию в направлении увеличения частоты настройки.

Нажмите и удерживайте в течение 2 секунд кнопку ◀◀ (23) на пульте ДУ (стр. 8) или сенсорную иконку ← в экранном меню (стр. 11) для настройки на радиостанцию в направлении уменьшения частоты настройки.

Ручная настройка на радиостанцию

Для пошаговой настройки на радиостанцию в направлении увеличения частоты нажмите кнопку ►► (23) на пульте ДУ (стр. 8) или сенсорную иконку → в экранном меню. Для настройки на радиостанцию в направлении уменьшения частоты нажмите кнопку ◀◀ (23) на пульте ДУ (стр. 8) или сенсорную иконку ← в экранном меню (стр. 11).

Автоматическая настройка на радиостанции с сохранением в памяти

Нажмите и удерживайте сенсорную иконку 🔍 в меню радио (стр. 11) или кнопку **AMS** на пульте ДУ.

Шесть станций выбранного FM-диапазона с наиболее мощным сигналом будут автоматически найдены и занесены в память устройства, заменив ранее сохраненные радиостанции (RDS-функция **AF** (стр. 15) должна быть **ОТКЛЮЧЕНА**).

Для остановки автоматической настройки повторно нажмите иконку 🔍 или кнопку **AMS** на пульте ДУ.

Ручное сохранение радиостанции в памяти

Во время приёма радиостанции:

На пульте ДУ.

Удерживайте нажатой не менее 2 секунд одну из кнопок **1...6** цифрового ввода (стр. 8).

В экранном меню.

1. Удерживайте нажатой не менее 2 секунд одну из сенсорных иконок **P1–P6** (стр. 11).

2. Откройте окно меню занесения станции в память устройства, нажав сенсорную иконку  (стр. 11):



Сохраните станцию под желаемым номером ячейки памяти.

Радиостанции записываются вместо ранее сохранённых, стирая частоту настройки предыдущей радиостанции из памяти.

Вызов радиостанций, сохраненных в памяти устройства

На пульте ДУ.

Нажмите одну из кнопок **1...6** цифрового ввода (14) на пульте ДУ (стр. 8).

В экранном меню.

Нажмите одну из сенсорных иконок **P1–P6** (стр. 11).

Вызов радиостанций вручную

Нажмите сенсорную иконку  в экранном меню (стр. 11) для вызова окна ввода:



Касаясь цифровых иконок введите необходимую частоту, затем нажмите иконку ✓ для подтверждения. Для удаления всех введенных цифр нажмите иконку X в нижнем левом углу экрана, для удаления последней введенной цифры – иконку ←.

Для выхода из окна ввода частоты нажмите иконку X в верхнем правом углу экрана.

Сканирование радиостанций

Во время сканирования радиоприемник будет последовательно искать и на 5 секунд настраиваться на каждую радиостанцию диапазонов **FM1, FM2, FM3**, начиная с **FM1**.

Для включения сканирования нажмите сенсорную иконку  в меню радио (стр. 11) или кнопку **AMS** (2) на пульте ДУ (стр. 8).

Для остановки сканирования повторно нажмите указанную иконку.

Выбор местного или дальнего режимов приема

В режиме местного приема чувствительность автопоиска немного снижена для наиболее точной настройки на радиостанции, уровень приема которых чрезмерно высок.

Для переключения режима приема нажимайте сенсорную иконку  в меню радио (стр. 11). При выборе местного режима приема индикатор **LOC**, находящийся в верхней части дисплея, загорается красным цветом. При выборе дальнего режима приема данный индикатор гаснет.

Сtereo/монофонический режимы работы радиоприемника

Радиоприемник автоматически обнаруживает стереорежим радиостанции, если ее сигнал достаточно силен. В этом случае индикатор стереоприема **ST**, находящийся в верхней части дисплея, загорается красным светом. Если принимаемый сигнал слаб, приемник автоматически переходит в монофонический режим, индикатор стереоприема гаснет.

Использование системы RDS (Radio Data System)

Некоторые радиовещательные станции диапазона FM сопровождают передачу своих программ дополнительной информацией. Декодируя эти данные, устройство предоставляет пользователю удобные функции по использованию этой информации.

В системе RDS используются следующие данные: **PI**, **PS**, **AF**, **TP**, **TA**, **EON**, **PTY**, **RT**.

- PI** (Program Identification Code): Код идентификации программы.
- PS** (Program Service Name): Название радиовещательной станции в виде букв и цифр.
- AF** (Alternative Frequencies): Альтернативные частоты. Список частот передатчиков, передающих одну и ту же программу, т.е. имеющих один и тот же PI.
- TP** (Traffic Program Identification): Идентификационные данные радиовещательной станции, передающей информацию о дорожном движении.
- TA** (Traffic Announcement Identification): Идентификация сообщения о дорожном движении. Идентификационные данные, показывающие, передается или не передается информация о дорожном движении.
- EON** (Enhanced Other Networks Information): Передача информации по категориям PI, AF, TP, TA и т.д. в сетях, отличных от сети текущего приема.
- PTY** (Program Type Code): Код типа программы. Отражает содержание программы, например: новости, легкая музыка, спорт и т. д.
- RT** (Radio Text): Короткие сообщения о текущей песне или имени исполнителя, передаваемые радиовещательной станцией.

Режим **AF**

Когда данный режим включен, и сигнал принимаемой радиостанции слаб, радиоприемник будет автоматически переключаться на альтернативные частоты, пока не обнаружит наиболее мощную станцию с тем же кодом PI.

Для включения режима нажмите сенсорную иконку выбора настроек RDS-функций , затем нажмите в появившемся меню иконку **AF** (стр. 12).

Когда режим включен, иконка **AF** подсвечивается красным цветом.

Примечание. При включенном режиме AF автоматический и ручной поиск радиостанций производится только по радиостанциям, передающим сигналы RDS.

Режим **TA** (прослушивание сообщений о дорожном движении)

Когда включен режим TA и передается сообщение о дорожном движении:

- устройство временно переключится в режим радиоприемника, если оно находится в другом режиме воспроизведения.
- устройство временно переключится на радиостанцию в другой сети вещания (EON), если система EON обнаружит передачу сообщений о дорожном движении по другой программе.

Для включения режима нажмите в режиме радио сенсорную иконку , затем нажмите в появившемся меню иконку **TA** (стр. 12).



Когда режим включен, соответствующая иконка подсвечивается красным цветом.

Использование кода PTY для выбора программ

Режим поиска программ по коду типа программы PTY.

Нажмите в режиме радио сенсорную иконку , затем нажмите в появившемся меню иконку **PTY** (стр. 12). Выберите необходимый тип программы из следующего списка:

- **NEWS** — новости
- **CURRENT AFFAIRS** — деловые новости
- **INFORMATION** — информация
- **SPORT** — спорт
- **EDUCATION** — образование
- **DRAMA** — драма
- **CULTURES** — культура
- **SCIENCE** — наука
- **VARIED SPEECH** — программы без определенного типа
- **POP MUSIC** — поп-музыка
- **ROCK MUSIC** — рок-музыка
- **EASY LISTENING M** — эстрадная музыка
- **LIGHT CLASSIC M** — легкая классическая музыка
- **SERIOUS CLASSICS** — серьезная классическая музыка
- **OTHER MUSIC** — другая музыка
- **WEATHER METR** — погода
- **FINANCE** — финансы
- **CHILDREN'S PROG** — детские программы
- **SOCIAL AFFAIRS** — социальные программы
- **RELIGION** — религиозные программы
- **PHONEIR** — программы с участием слушателей
- **TRAVEL&TOURING** — путешествия
- **LEISURE&TOURING** — досуг
- **JAZZ MUSIC** — джаз
- **COUNTRY MUSIC** — кантри
- **NATIONAL MUSIC** — национальная музыка
- **OLDIES MUSIC** — старые мелодии
- **FOLK MUSIC** — народная музыка
- **DOCUMENTARY** — документальные программы
- **ALL SPEECH** — общение на любые темы

Для перехода к следующей/предыдущей страницы со списком программ нажимайте сенсорные иконки  и  в правой части экрана. Нажмите сенсорную иконку с названием типа программы, затем иконку  в нижней правой части экрана для подтверждения выбора.

После выбора включится автоматический поиск программы выбранного типа, при этом звук устройства будет отключен. После обнаружения радиостанции с искомым PTY начнется ее воспроизведение.

Если радиостанции с искомым PTY не будет обнаружено за один полный цикл настройки, устройство вернется к воспроизведению предыдущей радиостанции.

Режим ТВ-тюнера

Подключите к устройству выносной ТВ-тюнер согласно схеме на стр. 59.

При необходимости переключения устройства в режим работы ТВ-тюнера последовательно нажимайте кнопку **SRC** (1) на пульте ДУ (стр. 8) пока на дисплее не появится режим ТВ; либо нажмите кнопку **MENU** (2) на передней панели (стр. 6) или кнопку **MODE** (15) на пульте ДУ или коснитесь области «**A**» (стр. 10) и выберите в меню режимов иконку **ТВ**.

Нажмите область **B** экрана (стр. 10) для вызова элементов управления **◀◀ / Q / ▶▶** (переход к предыдущему телеканалу, автоматическая настройка с сохранением в памяти, переход к следующему телеканалу).

Убедитесь, что в разделе настроек разделе настроек **ТВ-система** (стр. 50) установлен рекомендуемый параметр SECAM_DK для корректного отображения цвета и звука принимаемых ТВ-каналов на территории России.

Автоматическая настройка на телеканалы с сохранением в памяти

Данная функция позволяет автоматически находить и сохранять телеканалы с наиболее мощным сигналом. Нажмите иконку **Q** в экранном меню. В памяти устройства можно сохранить до 68 телеканалов (в зависимости от выбора ТВ-системы (стр. 50)).

Внимание! Каждому частотному каналу соответствует определенный номер диапазона теле вещания, редактирование каналов невозможно.

Переключение телеканалов, сохраненных в памяти устройства

Для перехода к следующему/предыдущему телеканалу нажимайте сенсорные иконки **◀◀ / ▶▶** в экранном меню или на пульте ДУ (23) (стр. 8).

Операции управления воспроизведением дисков

Загрузка дисков

Вставьте диск в слот дископриемника (10) (стр. 6) рабочей стороной вниз. Через некоторое время после загрузки диска автоматически начнется его воспроизведение.

Извлечение дисков

Для извлечения диска из устройства нажмите кнопку **▲** (1) на передней панели (стр. 6) устройства.

Включение режима воспроизведения

При загрузке диска на экране появится надпись «ЧТЕНИЕ». В случае, если диск уже находится в слоте, перейти в режим воспроизведения диска можно: последовательно нажимая кнопку **SRC** (1) на пульте ДУ (стр. 8), пока устройство не перейдет в режим воспроизведения диска; нажав область «**A**» в экранном меню стр. 10, кнопку **MODE** (15) на пульте ДУ, или кнопку **MENU** (2) на передней панели (стр. 6) и выбрав в меню режимов сенсорную иконку **ДИСК**.

Некоторые DVD-диски могут автоматически включаться в режим воспроизведения с первой Главы. Некоторые диски автоматически переходят в меню Заглавий. Если на экран монитора выводится меню Заглавий DVD, то для начала воспроизведения с первой Главы нажмите кнопку ►|| (26) на пульте ДУ (стр. 8) или сенсорную иконку, соответствующую запуску воспроизведения в меню Заглавий. Для навигации по меню Заглавий диска используйте кнопки ▼▲ ►◀ (12) и ОК (11) на пульте ДУ или сенсорные иконки в экранном меню.

Для воспроизведения двухстороннего DVD-диска вставьте его первой рабочей стороной вниз. По окончании воспроизведения первой стороны извлеките диск, переверните его и повторно загрузите в устройство для воспроизведения второй стороны. Первая и вторая стороны помечаются различным образом на разных дисках.

Временная остановка воспроизведения (пауза)

Во время воспроизведения диска нажмите кнопку ►|| (26) на пульте ДУ (стр. 8) или сенсорную иконку ►|| в экранном меню (стр. 19) для временной остановки воспроизведения. В левом верхнем углу появится индикация «ПАУЗА». Для продолжения воспроизведения повторно нажмите данную кнопку/иконку.

Остановка воспроизведения диска

Во время воспроизведения диска нажмите кнопку ■ (13) на пульте ДУ (стр. 8) или на экране для предварительной остановки воспроизведения. В левом верхнем углу появится индикация «ПРЕДВ. ОСТАН». Чтобы продолжить воспроизведение, нажмите иконку ►|| на сенсорном экране (стр. 19) или соответствующую кнопку на пульте ДУ. Нажмите дважды кнопку ■ на пульте ДУ или на экране для полной остановки воспроизведения. В левом верхнем углу появится индикация «СТОП». Для воспроизведения с начала диска нажмите иконку ►|| на сенсорном экране или соответствующую кнопку на пульте ДУ.

Ускоренное воспроизведение в прямом и обратном направлении

Нажмите и удерживайте в течение 2 секунд кнопки ►►/◄◄ (23) на пульте ДУ (стр. 8) или нажимайте сенсорные иконки ►►/◄◄ в экранном меню (стр. 19) или на пульте ДУ (9) (стр. 8) для ускоренного воспроизведения в прямом/обратном направлении на одной из следующих скоростей: x2, x4, x8, x16, x20.

Для возобновления воспроизведения с нормальной скоростью нажмите кнопку ►|| (26) на пульте ДУ (стр. 8) или сенсорную иконку ►|| в экранном меню (стр. 19).

Примечание. Во время ускоренного воспроизведения звук устройства отключается.

Переход к следующей или предыдущей части (треку)

Нажмите кнопку ►► (23) на пульте ДУ (стр. 8) или в экранном меню (стр. 19) во время воспроизведения для перехода к следующей главе (треку).

Нажмите кнопку ◄◄ (23) на пульте ДУ (стр. 8) или в экранном меню (стр. 19) во время воспроизведения для перехода к предыдущей главе (треку).

Используйте цифровые кнопки **1-9** и **10+** пульта ДУ для прямого выбора номера желаемой главы (трека).

Меню управления воспроизведением DVD-дисков и видеофайлов

Для входа в данное меню во время воспроизведения DVD-диска и видеофайлов на картах памяти USB/SD и перезаписываемых дисках нажмите область **B** (стр. 10) на экране устройства для отображения иконок управления воспроизведением:



- – управление режимом повторного воспроизведения
- **Повт. А-В** – управление режимом повторного воспроизведения фрагмента файла
- **Субтитры** – выбор языка субтитров DVD-диска
- **Раздел** – переход в меню Заглавий DVD-диска
- **Настройка** – вход в меню настроек DVD (стр. 22)
- **Меню** – переход в меню DVD-диска
- **Аудио** – выбор языка звукового сопровождения DVD-диска
- **OSD** – отображение информации о воспроизводимом файле/ части/разделе DVD-диска; отображение текущего времени воспроизведения
- – предварительная остановка воспроизведения
- – переход к предыдущему файлу/части/разделу DVD-диска
- – пауза/ возобновление воспроизведения
- – переход к следующему файлу/ части/разделу DVD-диска
- – ускоренная перемотка в обратном направлении
- – ускоренная перемотка в прямом направлении
- **Угол** – выбор камеры (угла) просмотра
- – переход к произвольным заглавию/ главе/ времени диска

Меню управления автоматически перестает отображаться, если в течение 5 секунд не происходит нажатия сенсорных иконок.

Меню диска

Во время воспроизведения диска нажмите кнопку **MENU** (3) на пульте ДУ (стр. 8) или сенсорную иконку **Меню** в экранном меню (стр. 19) для перехода в меню диска. При помощи кнопок и **OK** пульта ДУ выберите необходимый пункт меню.

Меню Заглавий

Во время воспроизведения диска нажмите кнопку **TITLE** (4) на пульте ДУ (стр. 8) или сенсорную иконку **Раздел** в экранном меню (стр. 19) для перехода в меню Заглавий. При помощи кнопок **▼▲▶◀** и **OK** пульта ДУ выберите необходимый пункт меню.

Повторное воспроизведение

Во время воспроизведения нажимайте последовательно кнопку **REPT** (20) на пульте ДУ (стр. 8) или сенсорную иконку  в экранном меню (стр. 19) для выбора одного из следующих режимов повторного воспроизведения:

Тип диска	Режим повтора
DVD	ГЛАВА → РАЗДЕЛ (Заглавие) → ПОВТ. ВСЕ → ОТКЛ.
CD	ПОВТ. 1 → ПОВТ. ВСЕ → ОТКЛ.
MP3/JPEG/MPEG4	ПОВТ. 1 → ПОВТ. КАТАЛОГА → ПОВТ. ВСЕ → ОТКЛ.

Повторное воспроизведения фрагмента записи А-В

Во время воспроизведения нажмите кнопку **REPT А-В** (19) на пульте ДУ (стр. 8) или сенсорную иконку **Повт. А-В** в экранном меню (стр. 19) для выбора начала фрагмента. Затем повторно нажмите данную иконку или кнопку для выбора окончания фрагмента. Нажмите иконку или кнопку в третий раз для отключения режима повторного воспроизведения фрагмента записи.

Переход к произвольным части/времени/файлу диска

Во время воспроизведения диска коснитесь области **В** (стр. 10), затем в появившемся меню нажмите иконку  (стр. 19). На экране появится следующее окно:

Введите заглавие:



1

2

3

4

5



6

7

8

9

0

X

OK



В появившемся окне нажимайте иконку  для выбора номера части/трека или времени воспроизведения. При помощи цифровых сенсорных кнопок введите необходимое значение.

Для удаления всех введенных цифр нажмите иконку **X**, для удаления последней введенной цифры – иконку . По окончании ввода коснитесь иконки **OK**.

Примечание. Для CD-дисков, медиафайлов переход к произвольному треку или времени воспроизведения осуществляется способом, аналогичным вышеуказанному.

Режим воспроизведения в случайном порядке

Во время воспроизведения CD/MP3-дисков нажимайте кнопку **RDM** (22) на пульте ДУ (стр. 8) для включения/отключения режима воспроизведения в случайном порядке.

Выбор языка звукового сопровождения

Во время воспроизведения DVD-диска последовательно нажимайте кнопку **AUDIO** (28) на пульте ДУ (стр. 8) или сенсорную иконку **Аудио** в экранном меню (стр. 19) для выбора одного из записанных на диске языков звукового сопровождения.

Выбор камеры (угла) просмотра

Во время воспроизведения DVD-диска нажимайте кнопку **ANGLE** (17) на пульте ДУ (стр. 8) или сенсорную иконку **Угол** в экранном меню (стр. 19) для выбора угла просмотра (камеры), если на диске имеются сцены, записанные более чем одной камерой.

Выбор языка субтитров

Во время воспроизведения DVD-диска последовательно нажимайте кнопку **SUBTITLE** (18) на пульте ДУ (стр. 8) или сенсорную иконку **СУБТИТРЫ** в экранном меню (стр. 19) для выбора одного из записанных на диске языков субтитров или для отключения субтитров, если они имеются на диске.

Отображение информации о воспроизведении

Во время воспроизведения DVD-диска или видеофайла нажимайте кнопку **OSD** (21) на пульте ДУ (стр. 8) или соответствующую сенсорную иконку (стр. 19) для отображения в верхней части дисплея различной информации о воспроизведении.

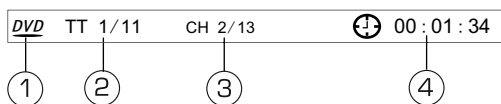

1. Режим воспроизведения компакт-диска
2. Номер заглавия, воспроизводимого в данный момент/общее количество заглавий на диске
3. Номер главы, воспроизводимой в данный момент/общее количество глав в текущем заглавии
4. Текущее время воспроизведения главы

Увеличение/уменьшение изображения

Во время воспроизведения нажимайте последовательно кнопку **ZOOM** (5) на пульте ДУ (стр. 8) для выбора одного из следующих режимов увеличения: x2, x3, x4 x1/2, x1/3, x1/4, ВЫКЛ. (режим увеличения выключен). В режиме увеличенного изображения используйте кнопки перемещения курсора для задания видимой области кадра.

Настройки DVD

Для входа в данное меню настроек нажмите сенсорную кнопку **SETUP** на пульте ДУ (стр. 8) или сенсорную иконку **Настройка** в меню управления воспроизведением (стр. 19). Выбор и изменение настроек осуществляется нажатием на соответствующие сенсорные иконки или при помощи кнопок **▼ ▲ ► ◀** и **OK** пульта ДУ. Для выхода из меню настроек нажмите сенсорную иконку **Выход** в нижней части экрана.

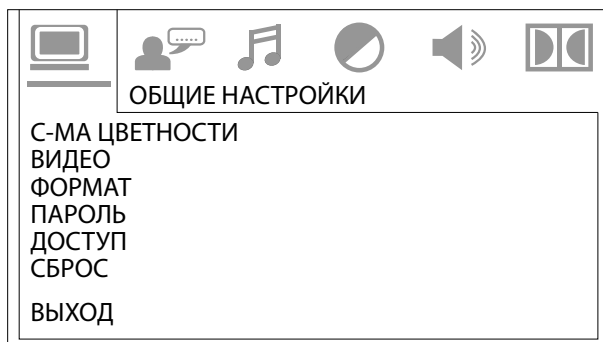

Общие настройки

Для входа в данное меню нажмите сенсорную иконку .

Система цветности

Вы можете выбрать на устройстве телевизионную систему, которая соответствует системе вашего телевизора/монитора.

- Выбирайте «NTSC» для телевизора/монитора системы NTSC. Если диск записан в системе PAL, то устройство во время воспроизведения будет перекодировать видеосигнал в систему NTSC.
- Выбирайте «PAL» для телевизора/монитора системы PAL. Если диск записан в системе NTSC, то устройство во время воспроизведения будет перекодировать видеосигнал в систему PAL.
- Выбирайте «АВТО» для мультисистемного телевизора/монитора. В этом случае видеопрограмма будет воспроизводиться в той системе, в которой она записана на диске.

Видео

Данная настройка не регулируется.

Формат

Данная функция определяет формат экрана при воспроизведении изображения на внешнем мониторе, подключенном к устройству. Существует два типа мониторов: обычные мониторы, имеющие формат изображения (соотношение ширины и высоты изображения на экране) 4:3, и широкоэкранные мониторы, имеющие формат изображения 16:9. Установите тот формат изображения, который соответствует формату изображения используемого монитора.

4:3 PS. Выбирайте данный формат, если для просмотра используется дополнительный обычный монитор. Если воспроизводится диск DVD с широкоэкранный записью формата 16:9, изображение будет обрезано с правой и левой стороны.

4:3 LB. Выбирайте данный формат, если для просмотра используется дополнительный обычный монитор. Если воспроизводится диск DVD с широкоэкранный записью формата 16:9, изображение будет иметь черные полосы в верхней и нижней части экрана.

16:9. Выбирайте данный формат, если для просмотра используется дополнительный широкоэкранный монитор. Если воспроизводится диск DVD с широкоэкранный записью формата 16:9, будет воспроизводиться полноэкранный изображение (изображение будет занимать весь экран).

Пароль

После выбора данной опции используйте цифровые кнопки пульта ДУ для ввода пароля. После ввода четырех цифр нажмите кнопку **OK**.

На заводе-изготовителе устанавливается пароль «0000».

Когда в поле значения отображается символ открытого замка, вы можете ввести любой собственный пароль.

Доступ

Данный раздел меню настройки позволяет пользователю ограничивать доступ к воспроизведению DVD-фильмов на данном устройстве: от уровня 1 (детские) до уровня 8 (взрослые). Чем меньше значение, тем более строгие ограничения для просматриваемого материала:

1. Детские
2. G
3. PG
4. PG13
5. PG-R
6. R
7. NC-17
8. Взрослые

Для того, чтобы иметь возможность изменить значение уровня доступа, в опции «ПАРОЛЬ» должен отображаться символ открытого замка. Для этого в опции «ПАРОЛЬ» при помощи цифровых кнопок пульта ДУ следует ввести верный пароль и нажать кнопку **OK**.

Сброс

Данная опция позволяет сбросить все настройки меню в состояние, которое было установлено при изготовлении устройства. Для этого выберите значение «Восст. настр.».

Языковые настройки

Для входа в данное меню нажмите сенсорную иконку  в меню настроек DVD (стр. 22).

Язык Аудио

Данная опция позволяет пользователю выбрать предпочтительный язык звукового сопровождения DVD-диска.

Язык Субтитров

Данная опция позволяет пользователю выбрать предпочтительный язык субтитров DVD-диска.

Язык Меню

Данная опция позволяет пользователю выбрать предпочтительный язык для меню диска DVD.

Аудионастройки

Для входа в данное меню нажмите сенсорную иконку  в меню настроек DVD (стр. 22).

Тональность

Данная опция позволяет скорректировать высоту тона канала звукового сопровождения.

Примечание. Эта опция влияет на высоту тона звука при воспроизведении DVD/CD-дисков и аудио/видеофайлов, находящихся на дисках или картах памяти USB.

Видеонастройки

Для входа в данное меню нажмите сенсорную иконку  в меню настроек DVD (стр. 22).

Данное меню позволяет регулировать такие параметры изображения, как яркость, контрастность, тон, цветовую насыщенность и резкость.

Настройки динамиков

Для входа в данное меню нажмите сенсорную иконку  в меню настроек DVD (стр. 22).

Микширование

Данная опция позволяет установить различные режимы преобразования многоканального звука DVD-дисков.

При выборе функции «Лев./Пр.» каналы объемного звучания микшируются (добавляются) к сигналам переднего и левого передних каналов. В ресивере Dolby Pro Logic II, к которому будут подключены линейные выходы устройства, двухканальный сигнал вновь будет преобразован в сигналы каналов объемного звука.

При выборе функции «Стерео» каналы объемного звучания микшируются в обычный стереосигнал.

Если установлена функция «VSS», двухканальный или многоканальный звук преобразуется для создания объемного звучания.

Параметры звучания

Для входа в данное меню нажмите сенсорную иконку  в меню настроек DVD (стр. 22).

Режим работы

Данная настройка не используется.

Динамический диапазон

Функция сжатия динамического диапазона аудиосигнала. Данная функция может понадобиться во время воспроизведения дисков с малым уровнем громкости или при высоком уровне внешних шумов. Всего доступно 5 значений: от «Full» – самого высокого уровня сжатия до «Off» – отключения функции сжатия.

Моно

Выберите один из вариантов воспроизведения стерео и моноканальных звуковых дорожек:

«Стерео» – при воспроизведении стерео или монозаписей звучание остается без изменений;

«Моно лев» – в левом и правом каналах акустической системы воспроизводится сигнал левого канала стереодорожки;

«Моно прав» – в левом и правом каналах акустической системы воспроизводится сигнал правого канала стереодорожки;

«Моно микс» – стереосигнал преобразуется в монофонический и воспроизводится в левом и правом каналах акустической системы.

Меню управления воспроизведением файлов аудио/видеофайлов на дисках/картах памяти USB/SD

Во время воспроизведения дисков или карт памяти, на которых находятся аудио/видеофайлы, на экране отображается меню, аналогичное нижеуказанному:

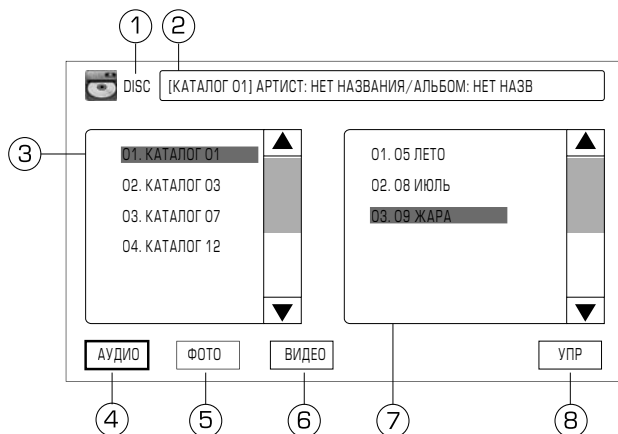

1. Нажмите для перехода в меню режимов
2. Отображение названия каталога и информации о воспроизводимом аудио-файле
3. Область отображения каталогов, в которых находятся аудио/видеофайлы или файлы отображений

4. Иконка выбора аудиофайлов
5. Иконка выбора файлов изображений
6. Иконка выбора видеофайлов
7. Область отображения списка файлов выбранного каталога
8. Иконка перехода в меню управления воспроизведением аудиофайлов

Нажмите на иконку **АУДИО** или **ВИДЕО**, чтобы отобразить на экране файлы соответствующего типа.

Для управления воспроизведением нажмите иконку **УПР** в правом нижнем углу экрана для отображения меню управления.

Меню управления воспроизведением видеофайлов идентично меню управления воспроизведением DVD-дисков (стр. 19). Меню управления аудиофайлов имеет следующий вид:



- ◀◀ – переход к предыдущему файлу
- ▶| – пауза/ возобновление воспроизведения
- ▶▶ – переход к следующему файлу
- ◀◀ – ускоренная перемотка в обратном направлении
- ▶▶ – ускоренная перемотка в прямом направлении
- ↺ – управление режимом повторного воспроизведения (повтор всех аудио- или видеофайлов, повтор одного файла, повтор каталога, повтор отключен)
- ⌛ – включение/отключение воспроизведения в случайном порядке всех аудио- или видеофайлов диска/ карты памяти USB/SD
- 3x3 – переход к произвольному файлу диска/ карты памяти USB/SD

Меню управления автоматически перестает отображаться, если в течение 5 секунд не происходит нажатия сенсорных иконок.

Меню управления воспроизведением файлов изображений

Нажмите на иконку **ФОТО** в меню (стр. 25). Автоматически начнется воспроизведение в режиме слайд-шоу всех файлов изображений, находящихся на диске или карте памяти USB/SD. Для остановки слайд-шоу и вызова списка воспроизведения нажмите кнопку **■** на пульте ДУ, либо на сенсорном экране, предварительно вызвав меню управления с помощью нажатия на область **В** (стр. 10).

В правой части экрана будут отображены все файлы на карте памяти или диске, в левой части - предпросмотр выделенного изображения. При помощи сенсорных иконок **▼** / **▲** выбирайте необходимый файл. Нажмите на иконку названия файла для его просмотра на полном экране. Автоматически начнется слайд-шоу всех файлов изображений, находящихся на диске или карте памяти USB/SD.

Выбрать файл и начать просмотр слайд-шоу также можно используя кнопки **▼ ▲▶◀** и **ОК** на пульте ДУ.

Во время просмотра файлов изображений нажимайте последовательно кнопку **ZOOM** на пульте ДУ (стр. 8) для выбора одного из следующих режимов увеличения: x2, x3, x4, x1/2, x1/3, x1/4, ОТКЛ. (режим увеличения выключен). В режиме увеличенного изображения используйте джойстик пульта ДУ или сенсорные иконки ▼▲▶◀ для задания видимой области кадра.

Меню управления просмотром файлов изображений аналогично меню, указанному на стр. 19. Для его отображения нажмите область **В** (стр. 10) сенсорного экрана.

Сенсорные иконки управления и их назначение

Тип диска/ формат Иконка файла на сенсорном экране	MP3	CD	DVD	JPG
	Цифровая клавиатура	Цифровая клавиатура	Цифровая клавиатура	Цифровая клавиатура
	/	Эквалайзер	/	/
	Перемотка вперед	Перемотка вперед	Перемотка вперед	/
	Перемотка назад	Перемотка назад	Перемотка назад	/
	Переход к предыдущему файлу/треку	Переход к предыдущему файлу/треку	Переход к предыдущей главе/части	Переход к предыдущему изображению
	Переход к следующему файлу/треку	Переход к следующему файлу/треку	Переход к следующей главе/части	Переход к следующему изображению
	Воспроизвед./пауза	Воспроизвед./пауза	Воспроизвед./пауза	Воспроизвед./пауза
	/	Остановка воспроизвед.	Остановка воспроизвед.	Остановка воспроизвед.
	Повтор	Повтор	Повтор	Повтор
ПОВТ. А-В	/	/	Повторное воспроизвед. участка А-В	/
СУБТИТРЫ	/	/	Язык субтитров	/

Тип диска/ формат файла Иконка на сенсорном экране	M P 3	C D	D V D	JPG
МЕНЮ	/	/	Меню диска	/
УГОЛ	/	/	Выбор угла/ камеры просмотра	Выбор угла/ камеры просмотра
OSD	/	/	Отображение информации о воспроизвед.	Отображение информации о воспроизвед.
АУДИО	/	/	Выбор языка звукового сопровождения	/
АУДИО	Выбор аудиофайлов	/	/	/
ФОТО	Выбор файлов изображений	/	/	/
ВИДЕО	Выбор видеофайлов	/	/	/
	Воспроизвед. в случайном порядке	Воспроизвед. в случайном порядке	/	/
РАЗДЕЛ	/	/	Меню DVD-диска	/
НАСТРОЙКА	/	/	Меню настроек	Меню настроек

Режим Bluetooth

При необходимости переключения устройства в режим работы Bluetooth последовательно нажимайте кнопку **SRC** (1) на пульте ДУ (стр. 8), пока на дисплее не появится данный режим; нажмите кнопку **MODE** (15) на пульте ДУ или кнопку **MENU** (2) на передней панели (стр. 6) или коснитесь области «**A**» (стр. 10) и нажмите в меню режимов иконку **Bluetooth**:

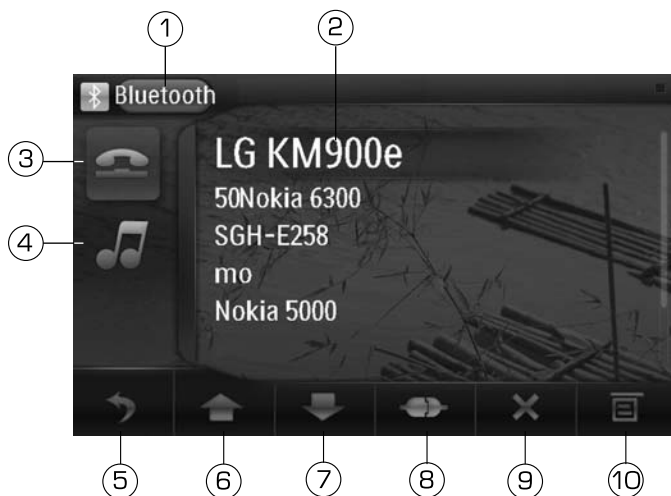



1. Нажмите для входа в меню режимов работы устройства
2. Список мобильных телефонов, согласованных с устройством
3. Иконка включения телефонного режима
4. Иконка включения режима воспроизведения музыки (телефон должен поддерживать профили A2DP/AVRCP)
5. Иконка возврата в предыдущее меню и для входа в меню режимов работы устройства
6. Иконка пролистывания страницы вверх
7. Иконка пролистывания страницы вниз
8. Иконка соединения/разъединения мобильного телефона и устройства
9. Иконка удаления мобильного телефона из списка согласования
10. Иконка входа в меню настроек режима Bluetooth

Таблица иконок меню Bluetooth и их функции

Иконка	Функция	Иконка	Функция
 зел	Сопряжение		Перевод звонка
 бел	Разорвать соединение		По списку вверх
	Настройки		По списку вниз
	Панель набора номера		Телефонный режим
	Вызов номера		Стереорежим
	Отмена вызова		Воспроизв./пауза
	Возврат в предыдущее меню		Следующий
	Настройки звучания		Предыдущий

Настройки режима Bluetooth

Для входа в настройки нажмите сенсорную иконку . С правой стороны экрана появится окно настроек Bluetooth. Для выхода из настроек нажмите сенсорную иконку  в верхнем правом углу.

Bluetooth

Опция включения/выключения режима Bluetooth.

Автосоединение

Опция включения/выключения функции автоматического соединения с последним сопряженным устройством. Для соединения с телефоном по окончании процедуры согласования или восстановления соединения, утерянного в результате отключения питания устройства или по каким-либо другим причинам включите опцию автосоединения («Вкл.»). Устройство произведет поиск последнего подключенного мобильного телефона. Если этот телефон находится на расстоянии не более 3 метров в пределах прямой видимости от устройства, устройство автоматически подключится к нему.

Примечания.

1. Режим Bluetooth вашего мобильного телефона должен быть включен.
2. Если при включенной функции «Автосоединение» автоматического соединения не произошло (зависит от модели телефона), выключите и повторно включите устройство, соединение будет восстановлено.

Автоответ

Опция включения/выключения функции автоматического ответа. При включении данной опции через 10 секунд после начала входящего вызова устройство автоматически осуществит его прием.

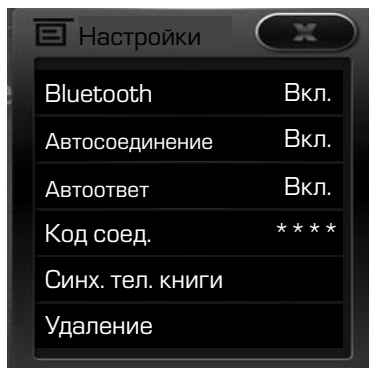

Код соединения

Введите с помощью сенсорных цифровых иконок или цифровых кнопок пульта ДУ 4-значный пароль для согласования с устройством и нажмите иконку ✓ для подтверждения.

По умолчанию для согласования с устройством используется пароль **0000**.

Синхронизация телефонной книги

При нажатии данной иконки с вашего мобильного телефона автоматически начнут загружаться телефонные номера в память устройства. Это может занять несколько минут, в зависимости от количества номеров. Для перехода к следующей/предыдущей странице телефонной книги нажимайте сенсорные иконки ↓ ↑ в нижней части сенсорного экрана.

Удаление

Зайдя в эту опцию, вы можете удалить из телефонной книги устройства все номера телефонов с помощью нажатия сенсорной иконки «Удал. все», либо удалить выделенный телефон с помощью нажатия иконки «Удалить».

Согласование мобильного телефона с устройством

- Перед подключением телефона в настройках убедитесь, что в настройках включена опция Bluetooth (стр. 30).
- Включите режим Bluetooth на вашем мобильном телефоне, затем поиск устройств.

Примечание. Согласуемое устройство (телефон) должен находиться в зоне, обеспечивающей надежную связь (не более 8 метров).

- Включите поиск устройств Bluetooth на вашем мобильном телефоне. На экране мобильного телефона устройство определится как «MDN-2680TVR».
- В телефоне введите код соединения (по умолчанию — **0000**) для сопряжения с устройством. В некоторых моделях мобильных телефонов требуется подтверждение соединения с устройством.
- Если мобильный телефон не смог определить модуль Bluetooth устройства за несколько попыток, возможно модуль Bluetooth Вашего телефона работает неправильно. Перезагрузите телефон и попробуйте снова.

Примечание. В названии телефона (максимум 12 символов), которое отображается на экране устройства, не должно быть пробелов и букв на русском языке (задается в настройках телефона).

- Если телефон ранее был подключен к устройству и находится в списке согласованных устройств, выберите его название в списке (2) (стр. 29), затем нажмите сенсорную иконку  для соединения.
- Если соединение с телефоном будет установлено, на экране отобразится меню со списками вызовов и телефонной книгой.
- После завершения процедуры согласования название согласованного телефона отобразится в списке (2) на экране устройства (стр. 29).

Примечание. Одновременно к устройству может быть подключен только **ОДИН** мобильный телефон.

Соединение с телефоном

Если соединение выполнено, Вы можете управлять функциями мобильного телефона, такими как «хэндс-фри», загрузка списков вызовов и телефонная книга.

Есть 3 режима соединения:

- **Соединение после включения питания**

Модуль Bluetooth устройства автоматически соединится с последним подключенным телефоном через 10-60 секунд после включения питания.

Примечание. В меню настроек устройства *Bluetooth* → *Автосоединение* (стр. 30) должна быть выбрана опция «Вкл.».

- **Автоматическое соединение**

Если соединение было разорвано по причине удаления телефона из зоны видимости устройства, то при появлении телефона в зоне видимости устройства, соединение автоматически восстанавливается.

Примечание. В меню настроек устройства *Bluetooth* → *Автосоединение* (стр. 30) должна быть выбрана опция «Вкл.».

- **Ручное соединение**

Восстановить соединение можно двумя способами: послать запрос с телефона или нажать на кнопку  зеленого цвета экранного меню Bluetooth устройства.

Примечания.

1. После удачного соединения модуль Bluetooth устройства получит информацию о Вашем телефоне, и на экране будет отображаться информация об имени телефона.
2. Некоторые мобильные телефоны автоматически отключают питание Bluetooth после разрыва соединения, в этом случае устройство не сможет повторно подключиться к телефону.

Разъединение

Разорвать соединение можно двумя способами: отменить соединение с помощью телефона или нажать на кнопку  белого цвета экранного меню Bluetooth.

Загрузка списка вызовов и телефонной книги

Вы можете просматривать на экране устройства списки пропущенных, входящих и исходящих вызовов, а также загружать телефонную книгу телефона.

Набор номера

Имеется несколько способов набора номера:

- С помощью мобильного телефона.
- С помощью пульта ДУ.
- С помощью кнопок экранного меню:

Нажмите сенсорную иконку . На экране появится меню набора номера:

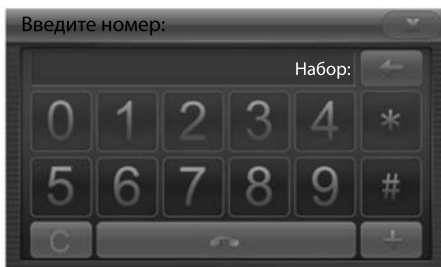

Используя сенсорные цифровые иконки либо цифровые кнопки пульта ДУ введите номер телефона. Для удаления последнего введенного символа нажмите сенсорную иконку ←. Для полной очистки номера из поля ввода нажмите сенсорную иконку C. Нажмите сенсорную иконку ☎ на экране устройства или кнопку ☎ на пульте ДУ для вызова.

Нажмите сенсорную иконку ☎ на дисплее устройства или кнопку ☎ на пульте ДУ для отмены вызова.

Для перевода звонка с устройства на телефон и обратно во время разговора нажимайте сенсорную иконку ↻.

- С помощью списков вызовов или списка абонентов телефонной книги:

Экранное меню Bluetooth состоит из 4 групп: списка пропущенных, входящих, исходящих вызовов и телефонной книги. При двойном нажатии на одну из групп, устройство начнёт загрузку соответствующих данных с мобильного телефона. Для возврата к предыдущему меню нажмите сенсорную кнопку ↶ (стр. 29). Для перехода по списку на 5 номеров вверх/вниз нажимайте соответствующие сенсорные кнопки ↑↓ (стр. 29).

После того, как модуль Bluetooth устройства получит информацию о списках вызовов и списке абонентов, выберите необходимый номер, затем нажмите на него для вызова.



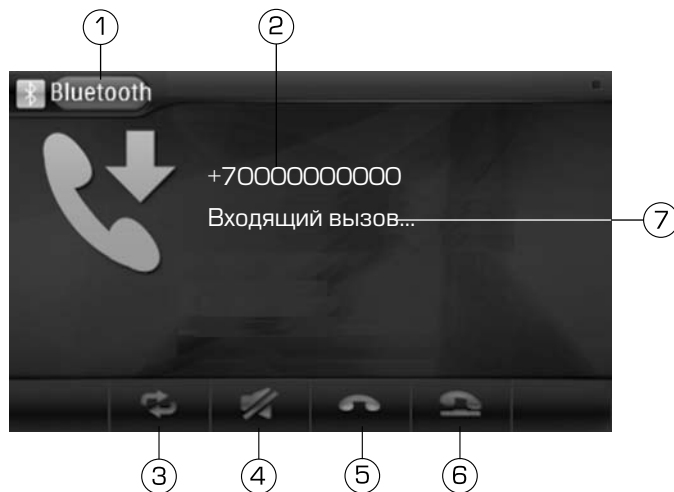

Входящий вызов

Во время входящего вызова устройство автоматически переключается в режим Bluetooth. На экране появляется следующее меню:



1. Нажмите для входа в меню режимов работы устройства
2. Отображение телефонного номера входящего вызова
3. Иконка перевода вызова с устройства на телефон и обратно
4. Иконка отключения Bluetooth-микрофона устройства во время разговора
5. Иконка приема входящего вызова
6. Иконка отклонения/завершения вызова
7. Статус вызова

Если в разделе настроек Bluetooth устройства включена опция *Автоответ* (стр. 30), то звонок будет принят автоматически. Иначе вызов потребует принять вручную:

- Нажмите сенсорную иконку  на экране устройства или кнопку  на пульте ДУ для принятия вызова.
- Нажмите сенсорную иконку  на дисплее устройства или кнопку  на пульте ДУ для отмены вызова. Для перевода звонка с устройства на телефон и обратно во время разговора нажимайте иконку .

Перевод звонка

Для перевода звонка с устройства на мобильный телефон во время разговора, набора номера или вызова нажмите сенсорную иконку  в экранном меню (стр. 33). Для перевода звонка обратно на модуль Bluetooth устройства, нажмите данную иконку повторно.

Примечание. Некоторые модели мобильных телефонов автоматически переводят звонок на себя.

Управление микрофоном

Чтобы абонент, с которым вы соединены, не мог слышать Ваш голос во время разговора, Вы можете отключить выносной Bluetooth-микрофон устройства нажатием во время разговора на сенсорную кнопку  экранного меню (стр. 33). Для отмены данного режима нажмите на указанную кнопку ещё раз.

Воспроизведение аудиофайлов

Вы можете прослушивать аудиофайлы, хранящиеся в телефоне, и управлять их воспроизведением с помощью устройства. Для этого телефон должен поддерживать профили **A2DP/AVRCP**.

Подключите телефон к устройству (см. стр. 31). Войдите в режим проигрывателя аудиофайлов в вашем телефоне. После соединения с устройством включите воспроизведение файла в мобильном телефоне. Звук будет воспроизведен через акустические системы, подключенные к устройству.

Управлять воспроизведением аудиофайлов, хранящихся в мобильном телефоне, можно с помощью меню управления устройством. Для этого нажмите сенсорную иконку .

 — воспроизведение/пауза;

 — предыдущий трек;

 — следующий трек.

Примечание. Не все мобильные телефоны поддерживают данные профили.

Профили A2DP/AVRCP

A2DP - сокращение от Advanced Audio Distribution Profile. Мобильные телефоны, поддерживающие данную функцию, могут передавать аудиосигнал в режиме стерео или моно (в зависимости от модели мобильного телефона).

AVRCP - сокращение от Audio/Video Remote Control Profile. Мобильные телефоны, поддерживающие данную функцию, могут управлять воспроизведением аудиофайлов.

Список мобильных телефонов, совместимых с модулем Bluetooth® и поддерживающих профили A2DP/AVRCP

Apple	iPhone, iPhone 3G, iPhone3GS, iPhone 4
HP	iPAQ-6510, iPAQ-6515
HTC	Magic, Desire, HD2, Artemis, P3301, P3450, P5520, Diamond, Titan, NIKI, Ted Baker Needle, Touch, Touch Diamond, Touch Dual
LG	CU515, CU575 Trax, GM630, HB620, HB620T, KB620, KC550, KE770, KE820, KE970, KF510, KF510c, KF510d, KF750, KP500, KP500N, KP505, KP570, KU970, KU990, KU990R, VX8800 Venus
Motorola	A1200, A1800, E1070, E6, E680i, K1, K3, Q, Q9c, Q9m, XT701, U9, V1100, V3x, V3xx, V6, V750, V8, V9, W510, W755, Z6m, Z8, ZN200
Nokia	2630, 2710c, 2760, 3110c, 3120c-1c, 3500c, 3600s, 5200, 5220, 5228, 5230, 5232, 5236, 5238, 5250, 5300, 5310, 5320, 5330, 5610d-1, 5700, 5800, 5800d-1, 5800d-1b, 6085, 6110, 6120c, 6131, 6120c-1, 6124c, 6210s, 6220c, 6233, 6280, 6300, 6300i, 6500c, 6500 slide, 6600f-1, 6600 slide, 6700s, 7100c, 7210c, 7230, 7310c, 7390, C2-01, C5-03, C6-00, C6-01, C6-01.3, C7-00, E63, E66-1, E7, E71-1, N76, N78, N79, N8, N81, N82, N900, N95-1, N95-2, N96, N97, X3-00, X6-00
02	Nova, Xda Atom, Xda Diamond*, Xda Diamond Pro, Xda Ignito*, Xda Orbit, Xda Star*, Xda Zinc
Palm	Treo 700w, Treo 700wx
Pantech	C810 Duo
Philips	X710
Samsung	Galaxy Tab, D600, D608, D900i, D908i, E250, E258, E898, E950, E958, F250, F250L, F258, F308, F480, F480T, F480V, F488, F490, F490V, G800, G810, i608, i900, J630, J638, J700, J700L, J700V, J706, J708, L760, L760V, L768, L870, P858, T539, U700, U700V, U708, U800, U808, U900, U900L, U908E, SPH-M520, GT-C3050C, GT-i9000, GT-S3650, GT-S3650C, GT-3653, GT-S5230C
Sony Ericsson	C702x, C902x, C905, F305, G700, G900, K530x, K550x, K610im, K660i, K770x, K800x, K810x, K850i, M600x, P1x, S312, S500x, T650x, T707, W350x, W380x, W395, W508, W580x, W595, W660x, W710x, W760x, W850x, W880x, W890i, W902, W910i, W950x, W980x, X10*, Z555x, Z610x, Z710x, Z750i

* – устройство поддерживает только профиль AVRCP.

Список мобильных телефонов, совместимых с модулем Bluetooth® и поддерживающих профиль HFP (беспроводная гарнитура)

Apple	iPhone, iPhone 3G, iPhone3GS, iPhone 4
Asus	V80
BENQ	CF61, CL71, M315, M580
BENQ-Siemens	EL71, S68
HP	iPAQ 6510, iPAQ 6515

HTC	Magic, Desire*, HD2*, P3300, P3301, P3450, P3700*, P3701*, P3702*, P4000, P5500*, P5520*, Ted Baker Needle, Touch, Touch Diamond*, Touch Dual*
LG	C3380, CE110, CU515, CU575 Trax, F2500, GM630, HB620, HB620T, KB620, KC550*, KE770, KE820, KE970, KF510*, KF510c*, KF510d*, KF750, KG320, KG800, KP500, KP500N, KP505, KP570, KU380, KU970, KU990R, KU990, LX570 Muziq, M6100, P7200, VX8800 Venus*
Motorola	A780, A1200, A1210, A1800, E1070, E398, E6, E680i, K1, K1m, K3, L6, MPX 220, Q, Q700 Zante, Q 9c, Q 9m, XT701, U9, V1100, V360, V361, V3i, V3x, V3xx, V501, V6, V600i, V635, V750, V8, V80, V9, W510, W755, Z6m, Z8, ZN200
Nokia	2600c-2, 2660, 2630, 2710c*, 2760, 3110c, 3120c-1c*, 3250, 3500c, 3600s*, 3650, 5200, 5220*, 5228, 5230, 5232, 5236, 5238, 5250, 5300, 5310*, 5320, 5330*, 5610d-1*, 5700, 5800, 5800d-1, 5800d-1b, 6085, 6086, 6103, 6110, 6111, 6120c, 6125, 6131, 6151, 6120c-1, 6124c, 6210s, 6223, 6230, 6230i, 6233, 6260, 6280, 6300, 6300i*, 6310, 6310i, 6500c*, 6500 slide*, 6600, 6600f-1, 6600 slide, 6630, 6670, 6680, 6800s, 6820, 7100s*, 7210c*, 7230*, 7280, 7310c*, 7370, 7390, 7600, 7610, 8910i, 9300, C2-01*, C5-03, C6-00, C6-01, C6-01.3, C7-00, E61-1, E63, E65-1, E66-1, E7, E70-1, E71-1, N70-1, N71, N73-1, N76, N78, N79, N8, N80, N81, N82, N900, N90-1, N91-1, N95-1, N95-2, N96, N97, X3-00*, X6-00
O2	Nova, Xda Atom, Xda Diamond*, Xda Diamond Pro, Xda Ignito*, Xda Orbit, Xda Star*, Xda Zinc
Palm	Treo 700w, Treo 700wx
Pantech	C150, C810 Duo
Panasonic	VS6, X70, X700, X800
Philips	768, X710
Samsung	Galaxy Tab, D500, D508, D528, D600, D608, D808, D838, D900i, D908i, E250, E258, E378, E568, E628, E738, E898, E908, E950*, E958*, F250, F250L, F258, F308, F408, F480, F480T, F480V, F488, F490, F490V, G800, G810, i608, i900, J206, J608, J630, J638, J700, J700V, J700L, J706, J708, L760, L760V, L768, L870, P858, T409, T539, T629, U700, U700V, U708, U800, U808, U900, U900L, U908E, X808, Z238, Z248, SPH-M520, GT-C3050C*, GT-i9000, GT-S3650, GT-S3650C, GT-3653, GT-S5230C
Sony Ericsson	C702x*, C902*, C905*, F305, G700, G900, K330x, K510x, K530x, K550x, K600i, K608i, K610im, K660i*, K700i, K750c, K750i, K770x, K800x, K810x, K850i*, M600x, P1x, S312, S500x, T280x, T303x, T610, T630, T650x, T68i, T707*, W205, W300x, W350x, W380x, W395, W508*, W550x, W580x, W595*, W700i, W710x, W760x*, W800i, W810x, W850x, W880x, W890i*, W902*, W910i*, W950x, W980x*, X10, Z520i, Z550x, Z555x, Z558i, Z600, Z610x, Z710x, Z750i*, Z800i

* – устройство отображает телефонную книгу на SIM-карте и во внутренней памяти мобильного телефона, а также списки пропущенных, входящих и исходящих вызовов.

Режим DVR

Данный режим предназначен для работы с подключаемым видеорегистратором iReg-4000HD, который позволяет записывать дорожную ситуацию в пределах угла обзора камеры.

Внешний вид и элементы управления видеорегистратора

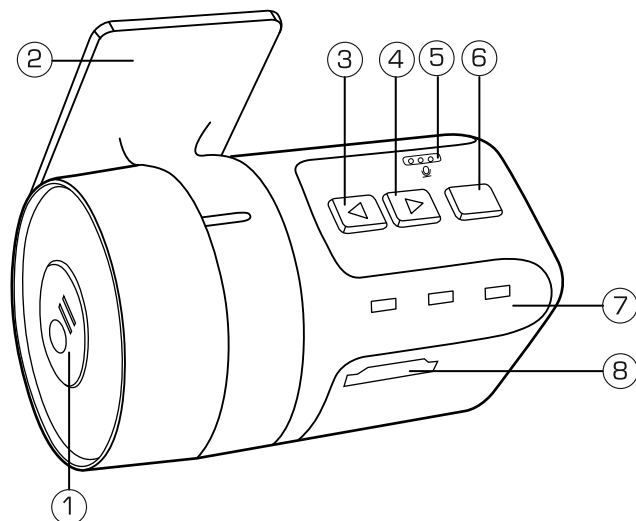

Примечание. На схеме не указан объектив камеры, который находится с противоположной стороны видеорегистратора.

1. Кнопка запуска/остановки записи; включения/выключения видеорегистратора (долгое нажатие) ●||.
2. Вращающийся кронштейн.
3. Кнопка включения/отключения записи звука; кнопка смены системы цветности (NTSC/PAL) (долгое нажатие); навигация влево/вверх. ◀
4. Кнопка входа в режим просмотра записанных видеофайлов; кнопка входа в меню настроек (долгое нажатие); навигация вправо/вниз ▶.
5. Встроенный микрофон.
6. Кнопка выбора пункта меню; кнопка запуска записи со включенной защитой от перезаписи.
7. Светодиодные индикаторы: синий - запись видео, желтый - запись звукового сопровождения во время записи видео, красный - индикатор питания.
8. Слот для карт памяти micro-SD.

Установка видеорегистратора

Перед началом установки видеорегистратора припаркуйте автомобиль в безопасном месте. Поверхность места парковки должна быть горизонтальной. Обязательно включите стояночный тормоз. Рекомендуется устанавливать видеорегистратор на лобовом стекле внутри салона автомобиля на уровне или чуть ниже зеркала заднего вида.

1. Подключите комплект проводов видеорегистратора к разъемам устройства, как указано на схеме (стр. 59).
2. Протрите место установки кронштейна крепления тканью, смоченной в этиловом спирте, для обеспечения прочного удерживания стикера на стекле. Рекомендуемая температура при установке должна быть от 15 до 40 °С.
3. Удалите защитную пленку стикера с основания кронштейна (2) (стр. 37).
4. Плотнo прижмите кронштейн к лобовому стеклу. Затем выберите угол наклона видеорегистратора для получения оптимального изображения.
5. Вставьте карту памяти micro-SD в слот (8) (стр. 37) до щелчка таким образом, чтобы контакты были направлены вперед и вверх. Для извлечения карты памяти отключите видеорегистратор, нажмите на карту до щелчка и аккуратно извлеките её.
6. Если все подключения выполнены правильно, переведите ключ зажигания в положение «АСС», загорятся светодиодные индикаторы видеорегистратора, включите головное устройство и перейдите в режим **DVR** на вашем устройстве, нажав иконку (16) в меню режимов (стр. 7).

Включение/выключение видеорегистратора

Нажмите кнопку **●||** (1) для включения видеорегистратора.

Примечание. Красный мигающий индикатор сигнализирует о неверных настройках времени. Зайдите в меню настроек видеорегистратора (стр. 39) и скорректируйте время для правильного отображения времени на видеозаписи.

Нажмите и удерживайте не менее 3 секунд кнопку **●||** для выключения видеорегистратора.

Форматирование карты памяти



При первом включении видеорегистратор предложит отформатировать карту памяти. Для форматирования выберите **OK**, в противном случае видеорегистратор не станет записывать видео, о чем будут свидетельствовать надпись на экране «Карта не отформатирована» и мигающий световой индикатор синего цвета (7) (стр. 37).

Включение/выключение режима записи

Коснитесь центра экрана и нажмите иконку **○/□** или нажмите кнопку **●||** для включения/выключения режима записи. Видеорегистратор будет писать видео на свободное место карты памяти. Когда свободная память карты закончится, новые видеофайлы будут писаться вместо самых ранних записей.

Нажмите оранжевую кнопку (6) (стр. 37) для включения защиты от перезаписи. Данный видеофрагмент не будет перезаписываться во время записи. Снять блокировку или удалить видеофайл можно с помощью ПК.

Включение/выключение записи звука







Коснитесь центра экрана и нажмите иконку  или нажмите кнопку  для выключения/включения записи звука в записываемый видеofайл.

Примечание. Вы можете включать/выключать запись звука как в режиме ожидания, так и во время записи. Если функция записи звука включена, горит желтый световой индикатор (7) (стр. 37).





Изменение системы цветности



Нажмите и удерживайте не менее 5 секунд кнопку  для изменения системы цветности сигнала видеорегистратора (NTSC/PAL).

Просмотр записанных файлов

Коснитесь центра экрана устройства, затем коснитесь иконки  или нажмите кнопку  на видеорегистраторе для входа в режим просмотра записанных файлов. Нажмите иконку  или оранжевую кнопку (6) (стр. 37) для воспроизведения/паузы. Нажмите на иконки  или кнопки  для перехода к предыдущему/следующему видеofайлу. Для выхода нажмите иконку  или кнопку .

Настройки видеорегистратора

Коснитесь центра экрана устройства, затем коснитесь иконки  или нажмите и удерживайте не менее 5 секунд кнопку  на видеорегистраторе для входа в меню настроек. Нажимайте иконки  или кнопки  для перемещения курсора. Нажмите иконку  или оранжевую кнопку (6) (стр. 37) для выбора пункта меню:

- **Качество записи** - выбор качества записи (SD (среднее) / HD (высокое)).
- **Кадровая частота** - настройка количества кадров в секунду при записи (5/15/30 fps).
- **Время** - настройка времени и даты. Данные будут отображаться на видеозаписи. При настройке иконка  будет работать в сторону уменьшения даты/времени,  - в сторону увеличения.
- **Автозапись** - включение/выключение автоматического перехода в режим записи при включении устройства.
- **Таймер автовыключения** - настройка времени работы видеорегистратора после выключения зажигания автомобиля (1/3/5 минут).
- **Чувствительность G-сенсора** - настройка чувствительности датчика ускорения низкая/нормальная/высокая/откл. Видеорегистратор начнет автоматическую запись при ударе.
- **Частота обновления** - функция предназначена для устранения мерцания изображения, вызываемого лампами дневного света (50/60 Гц). На территории России рекомендуется выбирать частоту 50 Гц.
- **Язык** - выбор языка (русский/английский).
- **Форматирование** - очистка карты памяти. После форматирования на карту будет добавлена программа для воспроизведения видеofайлов на ПК.
- **Настройки по умолчанию** - сброс настроек к заводским значениям.

Нажимайте иконки ↑/↓ или кнопки ◀▶ для изменения параметров, иконку ↵ или кнопку (B) (стр. 37) - для подтверждения.

Для выхода из меню настроек нажмите иконку ↶ или нажмите и удерживайте не менее 5 секунд кнопку ▶.

Подключение к ПК

Подключите карту памяти micro-SD к компьютеру через кардридер (в комплект поставки не входит). Откройте появившийся съемный диск и запустите программу ADRPlayer.exe.

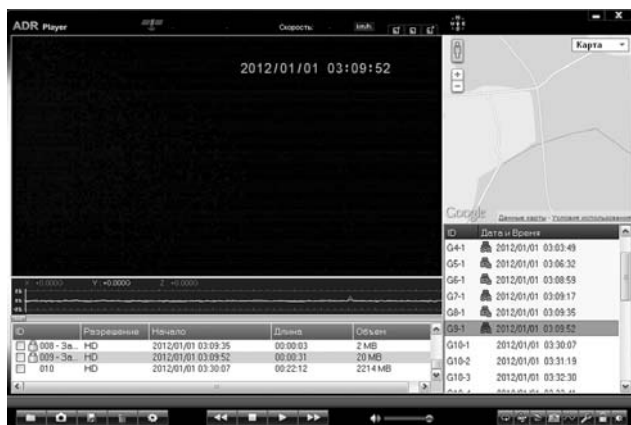

Выберите видеофайл в списке слева и нажмите иконку ▶. Во время воспроизведения нажмите || для паузы, а затем ▶, чтобы продолжить воспроизведение. Нажимайте иконки ◀◀/▶▶ для перехода к предыдущему/следующему видеофайлу. Нажмите иконку ■ для остановки.

В нижнем левом углу находятся иконки для управления видеофайлами. При наведении курсора мыши на них появляются подсказки. Иконки слева направо: Открыть (выбор папки для просмотра), Снимок (сохранение текущего кадра как рисунка в формате jpg), Сохранить (конвертация видеофайла в формат AVI), Удалить (удаление видеофайла), Настройки (для опытных пользователей).

Прежде чем извлечь карту памяти из кардридера, закройте программу и используйте безопасное извлечение устройства.

Примечание. В некоторых случаях антивирусное ПО определяет файл ADRPlayer.exe как подозрительный или вирусный файл. На запрос об удалении данного файла нажимайте «Нет». В случае, если файл все-таки был удален, войдите в каталог «APPLAYER», скопируйте файл PLAYER.BIN в корневой каталог и переименуйте его в PLAYER.EXE для дальнейшего пользования.

Режим SWC (программирование штатных кнопок управления воспроизведением, находящихся на рулевом колесе автомобиля)

Данный режим предназначен для работы со штатным резистивным пультом управления, расположенным на рулевом колесе автомобиля и предназначен для установки соответствия штатных кнопок управления воспроизведением, расположенных на рулевом колесе автомобиля, определенным функциям устройства.

Примечание. Данная функция может быть реализована только в автомобилях, имеющих резистивные кнопки управления, общий провод кнопок соединен с «массой» автомобиля. Информацию о моделях автомобилей, имеющих резистивные кнопки управления, Вы можете посмотреть на сайте:

<http://autoalarms.ru/viewtopic.php?t=2513>

Внимание!

Перед подключением к штатным кнопкам, расположенным на руле, пожалуйста, полностью прочитайте данный раздел инструкции. Реализация данной функции требует подключения к штатным системам автомобиля. Многие новые автомобили имеют низковольтные или мультимплексные системы, которые могут быть повреждены при использовании низкоомных проверочных приборов, например, проверочных ламп или логических пробников (которые используются для тестирования компьютеров). Для проверки всех штатных цепей автомобиля перед подключением устанавливаемой системы используйте только высококачественный цифровой мультиметр.

Рекомендуем не отсоединять аккумуляторную батарею, если автомобиль оборудован пневматической подушкой безопасности. Многие системы обеспечения безопасности, использующие пневматические подушки, после отключения питания будут показывать определенный код диагностики с помощью предупреждающих индикаторных лампочек, что может потребовать обращения в автосервис.

Для корректной работы данного режима необходимо подключить устройство к штатной электропроводке пульта управления воспроизведением на рулевом колесе автомобиля с использованием проводов KEY GND, KEY A и KEY B находящихся на задней панели устройства (стр. 56).

Провод «масса» (WHEEL GND) штатного пульта управления должен быть подключен к проводу KEY GND (черно-коричневого цвета), а сигнальные провода WHEEL KEY A и WHEEL KEY B необходимо подключить к проводам KEY A (оранжево-белого цвета) и KEY B (бело-коричневого цвета), соответственно.

Примечание. Если в Вашем автомобиле имеется только один сигнальный провод, осуществляйте подключение к проводу KEY A.

Перед окончательным подключением выполните настройку устройства согласно пунктам 1-4 (стр. 42) и убедитесь, что штатный пульт функционирует корректно, после чего завершите работы по подключению.

Внимание!

Изготовитель не гарантирует корректную работу устройства со всеми типами и моделями автомобилей. Изготовитель не несет ответственность за возможные проблемы с автомобилем или устройством, возникшие в случае неправильного подключения данного устройства к штатной проводке автомобиля.

Для правильного подключения штатного резистивного пульта ДУ проконсультируйтесь с официальным дилером вашего автомобиля или обратитесь в сертифицированный установочный центр.

Примечание. Рабочий диапазон напряжений (провод KEY A и KEY B) при подключенных кнопках пульта «WHEEL KEY A» и «WHEEL KEY B» — от 0,3 до 5 В. Минимальная разница рабочих напряжений, которые устанавливаются на выходе пульта после нажатия кнопок, должна составлять не менее 0,3 В (иначе, в некоторых случаях, кнопки могут восприниматься как одна).

При необходимости переключения устройства в режим **SWC** нажмите кнопку **MODE** (15) на пульте ДУ (стр. 8) или кнопку **MENU** (2) на передней панели (стр. 6) или коснитесь области «**A**» (стр. 10) и нажмите в меню режимов иконку **SWC**.

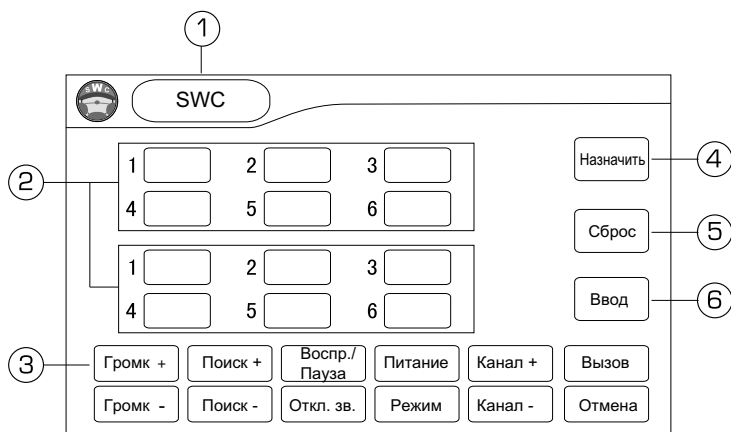

1. Нажмите для выхода в меню режимов
2. Иконки отображения величин рабочих напряжений кнопок и функций, назначенных кнопкам управления на рулевом колесе
3. Иконки функций, назначаемых кнопкам управления на рулевом колесе
4. Иконка включения режима назначения функций кнопкам управления
5. Иконка сброса функций, уже назначенных кнопкам управления
6. Иконка подтверждения соответствия выбранных функций кнопкам на пульте управления

Процедура программирования кнопок управления воспроизведением

1. Поочередно нажимайте кнопки управления воспроизведением на рулевом колесе. Величина рабочих напряжений каждой из этих кнопок появится в иконках (2, стр. 42).
2. Нажмите иконку **Назначить** (стр. 42). После этого нажмите одну из иконок (2, стр. 42) и иконку функции (3, стр. 42), которую необходимо назначить данной кнопке:

1	0.31	2	0.98	3	1.67
4	2.63	5	3.53	6	

Вместо величины напряжения в иконке появится название функции:

1	Режим	2	Вызов	3	1.67
4	2.63	5	Питание	6	

Данную процедуру необходимо повторить для всех кнопок, которые должны быть запрограммированы.

- По окончании программирования нажмите иконку **Ввод** (6, стр. 42). В появившемся окне с надписью «Установлено!» нажмите иконку «ДА». Процедура программирования будет завершена. Выход в меню режимов произойдет автоматически после завершения процедуры.
- Если необходимо перепрограммировать или сбросить соответствие кнопок функциям управления воспроизведением, нажмите сенсорную иконку **Сброс** (стр. 42).

Ниже приводится список функций, которым можно назначить соответствие кнопок управления на рулевом колесе:

- Увеличение громкости (Громк +)
- Уменьшение громкости (Громк -)
- Пошаговый поиск радиостанций в сторону увеличения частоты настройки/ при длительном нажатии — автоматический поиск радиостанций в сторону увеличения частоты настройки (Поиск +)
- Пошаговый поиск радиостанций в сторону уменьшения частоты настройки/ при длительном нажатии — автоматический поиск радиостанций в сторону уменьшения частоты настройки (Поиск -)
- Пауза/ возобновление воспроизведения (Воспр./Пауза)
- Отключение/включение звука (Откл. зв.)
- Выключение/включение питания устройства (Питание)
- Прямое переключение режимов работы (Режим)
- Выбор сохраненных радиостанций в прямом направлении (Кан +)
- Выбор сохраненных радиостанций в обратном направлении (Кан -)
- Прием/вызов телефонного звонка (Вызов)
- Отмена вызова (Отмена)

Режим навигации

Подключите внешнюю GPS-антенну к соответствующему разъему на задней панели устройства (стр. 56). Вставьте в слот (5, стр. 6) карту памяти microSD с навигационным программным обеспечением «Навител Навигатор – Автоверсия».

При необходимости переключения устройства в режим навигации последовательно нажимайте кнопку **SRC** (1) на пульте ДУ (стр. 8) или нажмите сенсорную иконку **GPS** в меню режимов (стр. 7).

Работа устройства в режиме навигации подробно описана в инструкции, идущей в комплекте с навигационным программным обеспечением.

Руководство пользователя навигационного программного обеспечения «Навител Навигатор» также по умолчанию находится на карте microSD в каталоге /Instructions (данный каталог может находиться в другом месте в зависимости от версии навигационного ПО).

- Для доступа к руководству вставьте карту памяти microSD в слот кард-ридера, подключенного к персональному компьютеру или ноутбуку.
- Файл руководства называется «Navitel_Navigator_AUTO_RUS.pdf» (название файла может быть другим в зависимости от версии навигационного ПО). Для открытия и просмотра этого руководства на вашем компьютере должно быть установлено программное обеспечение Adobe Reader версии 8.0 или выше (это бесплатное ПО можно скачать по ссылке <http://get.adobe.com/reader>).

При переходе из режима навигации в любой другой режим (радио/ТВ-тюнер/DVD/SDHC или USB) Вы можете прослушивать принимаемую радиостанцию или диск CD/MP3, при этом Вы будете слышать звуковые «подсказки» режима навигации.

Для извлечения карты необходимо выйти из режима навигации. После этого нажать на microSD-карту (карта будет вытолкнута) и аккуратно извлечь ее из слота.

Примечание. Изображение карты маршрута не выводится на видеовыход устройства **VIDEO OUT**; голосовые подсказки выводятся только на передние каналы штатной акустики и на линейные выходы **FRONT L/R**.



NAVITEL

Навител Навигатор — навигационное программное обеспечение (Автоверсия), разработанное ЗАО «ЦНТ» для мультимедийных устройств с сенсорным экраном, оснащённых встроенными или внешними GPS-приёмниками. Вместе с программным обеспечением поставляются: бесплатная карта всей России, которая содержит основные магистрали с названиями населенных пунктов; подробные карты крупных городов РФ (Москва, Санкт-Петербург, Екатеринбург, Новосибирск и т.д.).

Программа позволяет загрузку подробных карт городов и областей России с номерами домов, названиями улиц, станций метро и другой важной информацией. В числе прочего, спутниковая программа навигации обеспечивает голосовое сопровождение по маршруту. Программа оптимизирована под небольшое разрешение экрана, в ней реализовано быстрое масштабирование и прокрутка карты, а так же автоматическое переключение между картами различных масштабов.

ЗАО «ЦНТ» — активно развивающаяся компания, ориентированная на рынок Российской Федерации и стран СНГ. Миссия компании — совершенствование, развитие и распространение современных решений и продуктов в области информационных технологий и цифровой картографии. Мы стремимся разрабатывать программное обеспечение, удовлетворяющее требованиям надежности, безопасности и удобства использования.

ЗАО «ЦНТ» уделяет большое внимание оперативной и квалифицированной технической поддержке своих клиентов. По всем вопросам, связанным с навигационным программным обеспечением Навител Навигатор (Автоверсия) (проблемы в работе, обновления и прочее) обращайтесь в ЗАО «ЦНТ».

Адрес: 125190, г. Москва, Ленинградский проспект, д. 80, корп. 16
Телефон/факс: (495) 787-66-80
E-mail: info@navitel.su
Web: http://www.navitel.su
Режим работы: понедельник–пятница с 10.00 до 19.00

Режим «Камера»

Данный режим позволяет отображать на экране устройства сигнал с видеокамеры заднего обзора, подключенной к разъему CAMERA IN на задней панели устройства (стр. 56). Также устройство автоматически переключается в данный режим при включении передачи заднего хода (стр. 58).

Внимание! Если провод **REVERSE** на задней панели устройства не подключен в соответствии с указаниями на стр. 58, то при включении заднего хода устройство не сможет автоматически переключаться в режим «Камера».

Режим AV-IN

Подключите внешний источник аудио/видеосигнала к линейному входу **AV IN** на передней панели, при необходимости используя AV-переходник (4-pin mini-jack 3,5 мм - RCA), не входящий в комплект. Для просмотра или прослушивания сигнала с внешнего источника нажимайте кнопку **SRC** на пульте ДУ, пока на дисплее не появится режим «**AV-IN**». Либо с помощью касания области **A** (стр. 10) сенсорной панели, нажатия кнопки **MENU** (2) на передней панели устройства (стр. 6) или нажатия кнопки **MODE** (15) на пульте ДУ (стр. 8) войдите в меню режимов и нажмите на иконку **AV IN**.

Для выхода из данного режима нажмите на любую из кнопок, указанных выше.

Режим USB

Подключите к разъему mini-USB (7) на передней панели устройства (стр. 6) специальный переходник, входящий в комплект поставки. Подключите к переходнику карту памяти USB. Воспроизведение файлов начнется автоматически.

Если карта уже была подключена к устройству, нажмите иконку **USB** в меню режимов (стр. 7). Управление воспроизведением файлов, находящихся на карте памяти, подробно описано на стр. 25.

Для извлечения карты необходимо выйти из режима воспроизведения USB. После этого аккуратно, не прилагая излишних усилий, извлечь карту или (и) отсоединить переходник mini-USB.

- Устройство поддерживает чтение карт памяти, содержащих форматы: MP3, JPEG, AVI, MPEG4 (*avi, максимальное разрешение - 480x272 [DivX 3.11 - с битрейтом видео до 2 Мбит/с, DivX 4 - с битрейтом видео до 2 Мбит/с, DivX 5 - с битрейтом видео до 2 Мбит/с, XviD - с битрейтом видео до 2 Мбит/с).
- Файлы MPEG4 (*avi) с разрешением 800x480 не поддерживаются.
- Поддерживаются карты объемом до 16 ГБ.
- Объем поддерживаемой карты зависит от фирмы-изготовителя.
- Рекомендуются карты фирм Transcend и Kingston.

- Файловая система FAT16/FAT32 (максимальное количество файлов — 999), максимальное количество каталогов — 99, максимальная вложенность каталогов — 8.
- Название файла: 128 символов (Юникод); русский язык поддерживается не во всех случаях.
- Информация ID3 TAG (версия 2.0): песня/исполнитель/альбом: 32 символа; русский язык поддерживается не во всех случаях.
- Поддерживается интерфейс USB 2.0; передача данных только со скоростью интерфейса USB 1.1.
- Не все виды USB-карт совместимы с данным устройством!

Режим SDHC

Вставьте в слот (8) на передней панели устройства (стр. 6) контактами вперед карту памяти SD. Угловой срез карты памяти должен находиться внизу. Воспроизведение файлов на карте памяти SD начнется автоматически.

Если карта уже была подключена к устройству, нажмите иконку **SDHC** в меню режимов (стр. 7). Управление воспроизведением файлов, находящихся на карте памяти, подробно описано на стр. 25.

Для извлечения карты необходимо выйти из режима воспроизведения SDHC. После этого нажать на карту (карта будет вытолкнута) и аккуратно извлечь ее из слота.

- Устройство поддерживает чтение карт памяти, содержащих форматы: MP3, JPEG, AVI, MPEG4 (*avi, максимальное разрешение - 480x272 (DivX 3.11 - с битрейтом видео до 2 Мбит/с, DivX 4 - с битрейтом видео до 2 Мбит/с, DivX 5 - с битрейтом видео до 2 Мбит/с, XviD - с битрейтом видео до 2 Мбит/с).
- Файлы MPEG4 (*avi) с разрешением 800x480 не поддерживаются.
- Поддерживаются карты объемом до 16 ГБ.
- Объем поддерживаемой карты зависит от фирмы-изготовителя.
- Рекомендуются карты фирм Transcend и Kingston.
- Файловая система FAT16/FAT32 (максимальное количество файлов — 999), максимальное количество каталогов — 99, максимальная вложенность каталогов — 8.
- Название файла: 128 символов (Юникод); русский язык поддерживается не во всех случаях.
- Информация ID3 TAG (версия 2.0): песня/исполнитель/альбом: 32 символа; русский язык поддерживается не во всех случаях.

Установка фоновой изображения экрана устройства

Вставьте в слот (5) на передней панели устройства (стр. 6) карту памяти microSD, на которой находятся файлы формата .bmp (800x480, 24 бита). В меню режимов (стр. 7) нажмите сенсорную иконку . На экране отобразится меню, аналогичное тому, что показано далее:

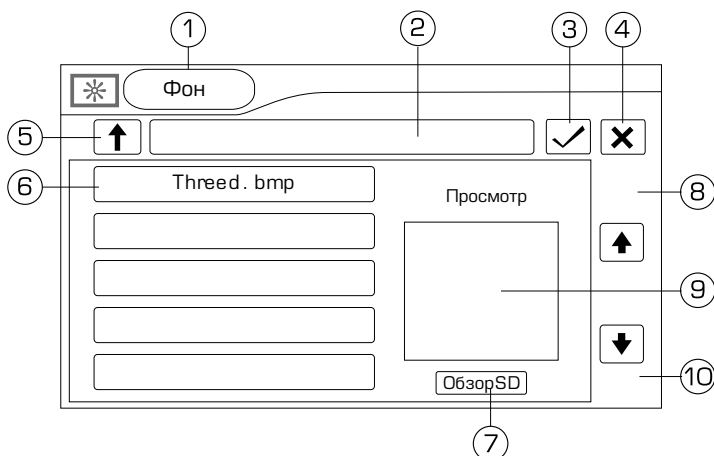

1. Нажмите для выхода в меню режимов
2. Строка с названием каталога, в котором находятся файлы фоновых изображений
3. Иконка подтверждения выбора файла
4. Иконка сброса фонового изображения и возврата в меню режимов
5. Иконка перехода в корневой каталог карты памяти microSD
6. Список файлов изображений выбранного каталога
7. Иконка сканирования карты памяти microSD; возврат к списку стандартных изображений в памяти устройства
8. Иконка перехода к предыдущей странице списка файлов изображений выбранного каталога
9. Область предварительного просмотра файла изображения
10. Иконка перехода к следующей странице списка файлов изображений выбранного каталога

Нажмите сенсорную иконку **Обзор SD** [7]. В списке (6) будут отображен список каталогов, в которых находятся файлы изображений. Нажмите иконку с названием необходимого каталога, затем в списке файлов нажмите иконку с названием искомого файла. В окне **Просмотр** (9) появится его уменьшенное изображение. Чтобы установить его в качестве фона экрана устройства, нажмите иконку ✓. На экране появится сообщение «Установлено!». Нажмите на иконку «Да» и устройство автоматически переключится в меню режимов. Для сброса установленного изображения и установки черного фона экрана нажмите сенсорную иконку **X**.

Примечание. Если после нажатия иконки ✓ появляется сообщение «Ошибка», файл *.bmp имеет неправильные параметры. Разрешение и качество цветопередачи обязательно должны быть 800x480 пикс., 24 бита.

Меню настроек устройства

Для входа в меню настроек нажмите иконку **Настройки** в меню режимов (стр. 7).

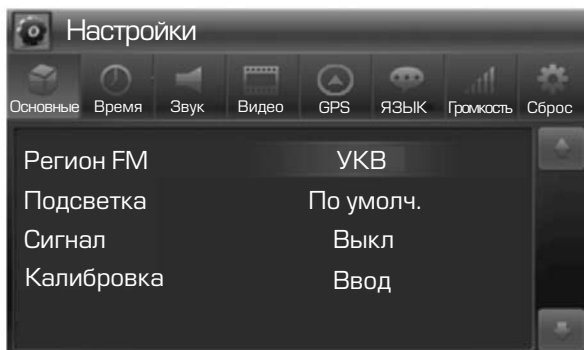

В верхней части экрана находятся иконки основных разделов настроек устройства. Внизу отображаются настройки выбранного раздела. Для выбора необходимой опции нажмите на иконку с его названием. Нажмите еще раз на иконку для изменения параметра. У некоторых опций (в основном у которых на выбор предоставляется более двух параметров) при следующем нажатии появляется дополнительное окно со списком параметров. Для выбора необходимого параметра в данном окне нажимайте сенсорные иконки ▼ и ▲. Для подтверждения коснитесь выбранного параметра (выделенного голубым цветом).

Основные

Регион FM

При помощи данной функции можно выбрать частотные диапазоны и шаг настройки радиоприемника в соответствии со стандартами вещания в данном регионе. Для России необходимо выбрать значение УКВ.

Примечание. После смены региона при помощи данной настройки все сохраненные радиостанции удаляются из памяти устройства.

Подсветка

Выберите цвет подсветки кнопок передней панели устройства.

«По умолч.» - зеленая подсветка, «Свой» - красная подсветка.

Примечание. Для обеспечения работы подсветки в темное время суток необходимо подключить оранжевый провод ILLUMI к лампе габаритных огней (+12 В) (стр. 56).

Сигнал

Данная функция управляет звуковыми сигналами, сопровождающими все нажатия на кнопки и иконки. «Вкл» - звуковые сигналы включены, «Выкл» - звуковые сигналы выключены.

Примечание. Сигналы работают только на силовых выходах.

Калибровка

Данную операцию необходимо выполнить, если произошёл сбой в управлении сенсорным экраном, то есть изображение сенсорной иконки на экране не соответствует её действительному расположению. Рекомендуется использовать стилус (в комплект поставки не входит) или аналогичный предмет.

Стилусом нажмите на указатель в центре экрана, указатель переместится. Повторяйте данную процедуру каждый раз по мере перемещения указателя по экрану, пока процесс калибровки не завершится.

Примечание. Функцию калибровки также можно вызвать с помощью пульта ДУ. Для этого необходимо выйти в меню режимов и удерживать нажатой более 2-х секунд кнопку **MUTE** (27) на пульте ДУ (стр. 8).

Время

Дата

Установите текущий год, месяц и день.

Режим часов

Выберите 12-часовой (12ч) или 24-часовой (24ч) режим отображения времени в меню режимов.

Время

Установите текущее время.

Звук

Сабвуфер

Данная функция корректно работает только при подключенном сабвуфере. С помощью данной функции Вы можете добиться необходимого звучания басов, наиболее подходящего для акустики вашего автомобиля. Для этого с помощью сенсорных иконок ▼ и ▲ выбирайте соответствующую частоту среза фильтра сабвуфера: 80/120/160 Гц или Выкл. (сигнал на сабвуферном выходе отсутствует).

Тонкомп.

При прослушивании с низким уровнем громкости включите функцию тонкомпенсации для увеличения уровня низких частот.

Видео

Камера

Данная функция управляет режимом отображения обзора с камеры во время заднего хода автомобиля.

«Нормальный» - изображение с камеры выводится на экран в таком же ракурсе, как видел бы водитель, обернувшись назад.

«Зеркальный» - разворот изображения с камеры по горизонтали. В таком режиме монитор устройства используется как зеркало заднего вида.

Подсветка экрана

Выберите уровень яркости подсветки экрана в зависимости от уровня внешнего освещения (Темно, Тускло, Нормально, Ярко).

ТВ-система

Данная настройка предназначена для выбора системы кодирования цвета и звука просматриваемых телеканалов: PAL_I, PAL_DK, PAL_BG, PAL_M, PAL_N, NTSC_MN, SECAM_L, SECAM_DK, SECAM_BG.

Рекомендуемый параметр настройки на территории России - SECAM_DK.

Парковка

Если данная опция выключена (Выкл), вы можете просматривать видеофайлы и файлы изображений на экране устройства только после окончания движения и включения стояночного тормоза. Для реализации этой функции зеленый провод **BRAKE** (стр. 56) на задней панели устройства должен быть подключен в соответствии со схемой на стр. 59.

GPS

Выберите на карте памяти microSD в каталоге /Navitel (данный каталог может находиться в другом месте в зависимости от версии навигационного ПО) исполняемый файл (с расширением .exe) навигационного программного обеспечения, который автоматически будет запускаться при переходе устройства в режим навигации.

Язык

Выбор языка экранного меню устройства (Английский, Русский).

Громкость

В данном разделе устанавливается уровень громкости устройства от **0** до **12** при переходе в различные режимы работы: DVD/USB/ SD, Радио, Bluetooth, AV-IN.

Сброс настроек

Сброс

Нажмите данную иконку для сброса всех настроек в состояние, которое было установлено при изготовлении устройства.

Сброс громкости

Нажмите данную иконку для сброса значений громкости в разделе настроек «Громкость».

Режим настроек звучания (эквалайзер)

С помощью данных аудионастроек Вы можете настроить звучание, наиболее приятное для Вашего слуха.

Для входа в режим эквалайзера нажмите сенсорную иконку  в экранном меню, в меню режимов (стр. 7) или кнопку **SEL** на пульте ДУ (стр. 8).

На экране появится следующий интерфейс:

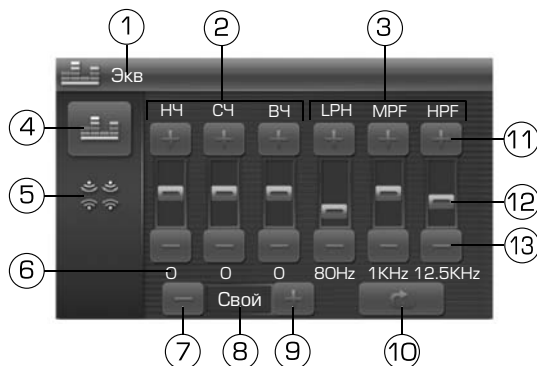

1. Нажмите для входа в меню режимов работы устройства
2. Регулировка уровня низких, средних и высоких частот
3. Регулировка фильтров низких, средних и высоких частот
4. Иконка выбора настроек эквалайзера
5. Иконка выбора настроек баланса звучания
6. Индикация значения параметра
7. Иконка выбора предыдущей предустановленной настройки
8. Название текущей настройки эквалайзера
9. Иконка выбора следующей предустановленной настройки
10. Сброс предустановленных настроек на значение **Оптимальный**
11. Иконки увеличения выбранного параметра
12. Указатель значения параметра, установленного в данный момент
13. Иконки уменьшения выбранного параметра

Регулировка параметров звучания осуществляется непосредственно на сенсорном экране: коснитесь нужного параметра, регулятора или области.

Эквалайзер имеет 8 предустановленных настроек: Опт. (Оптимальная), Свой (Пользовательская), Ровн. (На одном уровне), Поп, Техно, Рок, Класс. (Классическая), Джаз. Для выбора необходимой настройки последовательно нажимайте сенсорную иконку + или -.

Для перехода в меню настроек баланса звучания нажмите сенсорную иконку . На экране отобразится следующее меню:

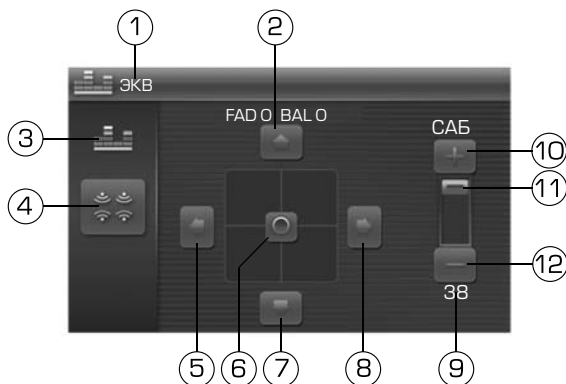

1. Нажмите для входа в меню режимов работы устройства
2. Иконка смещения баланса вперед
3. Иконка выбора настроек эквалайзера
4. Иконка выбора настроек баланса звучания
5. Иконка смещения баланса влево
6. Индикатор отображения баланса, установленного в данный момент (перемещайте индикатор для установки необходимого баланса)
7. Иконка смещения баланса назад
8. Иконка смещения баланса вправо
9. Индикация значения громкости сабвуфера, установленной в данный момент
10. Иконка увеличения громкости сабвуфера
11. Индикатор отображения громкости сабвуфера, установленной в данный момент (переместите, чтобы установить необходимый уровень)
12. Иконка уменьшения громкости сабвуфера

Примечание. Если в течение 5 секунд в режиме настроек звучания не нажимать никаких кнопок, то устройство автоматически перейдет в предыдущий режим.

Основные технические характеристики

Общие

Напряжение питания	12 В постоянного тока
Предельные значения напряжения питания	11–14,4 В
Номинал встроенного предохранителя	15 А
Полярность источника питания	Только системы с заземлением отрицательного полюса батареи
Максимальная выходная мощность	4x55 Вт
Рекомендуемое сопротивление динамиков	4–8 Ом
Установочные размеры устройства (ШxВxГ)	178x100x165 мм
Вес	2,5 кг
Диапазон рабочих температур	-10... +60 °С
Температура хранения	-20 ...+70 °С
Допустимая влажность при работе	45... 80 %
Допустимая влажность при хранении	30... 90 %

Монитор

Тип дисплея	жидкокристаллический
Способ управления	активная матрица TFT
Диагональ экрана	6,2" (156 мм)
Яркость	400 кд/м ²
Контрастность	600:1
Разрешение экрана	800x480 пикселей

DVD/CD-проигрыватель

Диаметр дисков	5" (12 см)
Искажения на линейном выходе	≤0,1 %
Отношение сигнал-шум, не менее	90 дБ
Диапазон воспроизводимых частот	20–20000 Гц

FM-приемник

Диапазон частот	87,5–108 МГц, 64-75 МГц (УКВ)
Полезная чувствительность (при отношении с/ш 30 дБ)	12 дБ (мкВ)
Отношение сигнал-шум	67 дБ
Искажения	0,27 %
Диапазон воспроизводимых частот	40 –15000 Гц
Сопротивление антенны	75 Ом

AM-приемник

Диапазон частот	522–1620 кГц
Полезная чувствительность (при отношении с/ш 20 дБ)	30 дБ (мкВ)

Аудиосекция

Максимальный уровень сигнала на входе AV IN (разъем мини-джек 3,5 мм)	2 В
Уровень сигнала на выходе предусилителя, не менее	2 В
Уровень сигнала на выходе сабвуфера (50 Гц, 0 дБ), не менее	2 В

Модуль Bluetooth

Максимальная дальность действия (в пределах прямой видимости)	8 м
Рабочая частота	2,4 ГГц
Поддерживаемые профили	HFP, HSP, A2DP, AVRCP

Примечание.

Технические характеристики и внешний вид устройства могут быть изменены производителем без предварительного уведомления.

Установка устройства

- Для установки устройства выберите такое место, где оно не будет мешать водителю нормально управлять автомобилем.
- Перед окончательной установкой устройства временно подключите к нему все провода и убедитесь, что все соединения сделаны правильно и система работает нормально.
- Используйте только прилагающиеся к устройству крепежные изделия. Только в этом случае установка будет надежной и безопасной. Использование деталей, не входящих в комплект устройства, может привести к нарушению его нормальной работы.
- Если установка устройства требует сверления отверстий или любого другого изменения штатных деталей автомобиля, обязательно проконсультируйтесь у ближайшего дилера вашего автомобиля.
- Устанавливайте устройство таким образом, чтобы оно не могло стать причиной ранения водителя или пассажиров во время внезапной остановки или резкого торможения.
- При установке отклонение устройства от горизонтальной плоскости не должно превышать 20°. В противном случае технические характеристики устройства могут отличаться от оптимальных.
- Никогда не устанавливайте устройство там, где оно будет сильно нагреваться, например, от воздействия прямых солнечных лучей или горячего воздуха, поступающего от отопителя. Также избегайте мест, в которых устройство будет подвергаться воздействию сильной вибрации или на него будет попадать пыль или грязь.
- Сначала подсоединяйте положительную клемму аккумулятора, затем отрицательную.

Процедура установки

Первый вариант

Внимание!

При необходимости перед установкой устройства удалите 2 транспортировочных винта, которые могут находиться на верхней крышке устройства. В противном случае проигрыватель дисков не будет работать.

1. Демонтируйте предыдущее устройство из приборной панели.
2. Установите монтажный кожух в приборную панель автомобиля.
3. Закрепите кронштейны с обеих сторон устройства не менее чем в двух местах. Для этого используйте либо крепежные винты (5 x 9 мм), либо винты с потайной головкой (4 x 6 мм), в зависимости от типа резьбовых отверстий на кронштейне. Закрепите монтажный болт (50 мм) в отверстии на задней стенке устройства, наденьте сверху резиновую демпфирующую прокладку.
4. Выполните все необходимые подключения согласно схеме на стр. 56 и убедитесь, что устройство функционирует исправно.
5. Установите устройство в монтажный кожух, закрепленный в нише головного штатного устройства, и зафиксируйте его винтами 2,6 x 5 мм.
6. Закрепите декоративную рамку на передней панели устройства.
7. При возникновении трудностей с установкой устройства обратитесь за помощью в ближайший сервисный центр.

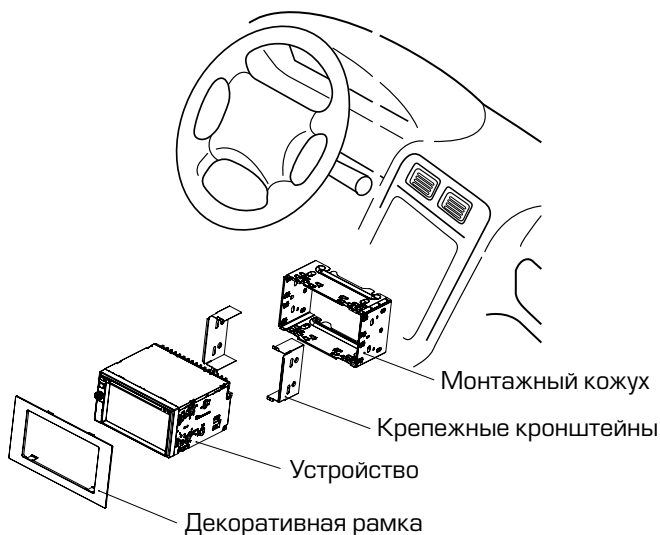

Второй вариант установки (монтажный кожух не используется)

1. При наличии крепежных резьбовых отверстий в лицевой части ниши выберите положение устройства, при котором отверстия его крепежных кронштейнов совпадут с отверстиями в нише, и используйте подходящие винты (максимальная длина – 9 мм) для закрепления не менее чем в двух местах с каждой стороны.

Назначение и расположение контактов 20-контактного разъема

Желтый «BATT+» +12 В постоянно
Желтый «DVR BATT+» +12 В постоянно видеорегистратора
Черный «GND» «масса»
Черный «DVR GND» «масса» видеорегистратора
Красный «ACC» +12 В при включенном зажигании
Красный «DVR ACC» +12 В при включенном зажигании к видеорегистратору
Синий «M.ANT» выход +12 В на автоматическую антенну
Зеленый «BRAKE» к выключателю стояночного тормоза (-)
Оранжевый «ILLUMI» к выключателю габаритных огней (+)
Белый/коричневый «KEY A» подключение к кнопкам на руле «А»
Оранжевый/белый «KEY B» подключение к кнопкам на руле «В»
Черный/коричневый «KEY GND» подключение к кнопкам на руле «масса»
Розовый «REVERSE» включение камеры заднего обзора (+)
Серый передний правый динамик «+»
Серый/черный передний правый динамик «-»
Белый передний левый динамик «+»
Белый/черный передний левый динамик «-»
Фиолетовый задний правый динамик «+»
Фиолетовый/черный задний правый динамик «-»
Зеленый задний левый динамик «+»
Зеленый/черный задний левый динамик «-»

Внимание!

- Неверное подключение устройства может привести к его поломке и лишению права на гарантийное обслуживание.
- В данном устройстве используются усилители мощности, подключенные по мостовой схеме. При подключении динамиков не допускается замыкание проводов на массу автомобиля, на провод питания +12 В или друг с другом.
- Красный провод устройства должен быть подключен к цепи зажигания во избежание разряда аккумуляторной батареи автомобиля при продолжительной стоянке.
- Жёлтый провод устройства должен быть подключен к проводу с постоянным напряжением +12 В, даже при выключенном зажигании. Если Вы не нашли такого провода, то подключитесь к плюсовой клемме аккумулятора после блока предохранителя.
- Чёрный провод устройства должен быть подсоединён к заземлённой металлической части автомобиля. Если Вы не смогли найти подходящий болт или винт, то обратитесь за помощью к ближайшему дилеру Вашего автомобиля. Для обеспечения хорошего заземления удалите краску и грязь с тех областей поверхности, с которыми соприкасается провод.

В случае сброса настроек устройства после выключения зажигания поменяйте местами подключение желтого и красного провода, как показано на рисунке:

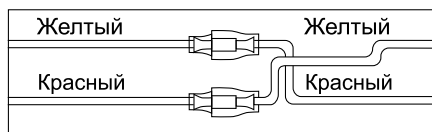
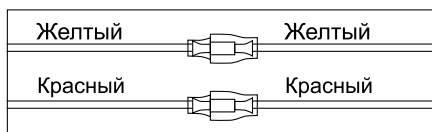

Назначение отдельных проводов и разъемов на задней панели устройства

Оранжевый (ILLUMI) (A6, разъем ISO)

Подключите данный провод к лампе габаритных огней (+12 В). При включении габаритных огней в тёмное время суток яркость подсветки экрана будет снижена, чтобы снизить нагрузку на зрение (в дневное время яркость экрана и дисплея повышена для более чёткой видимости изображения).

Синий (M.ANT) (A5, разъем ISO)

Данный провод предназначен для управления выдвижным механизмом автомобильной радиоантенны или питанием активной антенны.

Коричневый (MUTE)

При подключении данного провода происходит автоматическое отключение звука во время телефонного звонка при использовании автомобильной системы «хэндс-фри» (в комплект поставки не входит).

Розовый (REVERSE)

Если к разъему CAMERA IN (стр. 56) подключена камера заднего обзора, то при включении передачи заднего хода автомобиля режим воспроизведения автоматически переключится на обзор с камеры. После выключения передачи заднего хода устройство автоматически вернётся к предыдущему режиму.

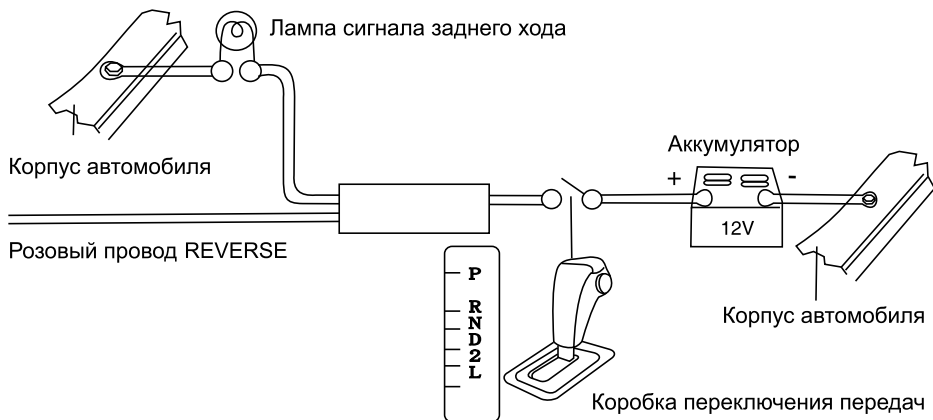

Внимание!

- Если данный провод не подключен в соответствии со схемой, то при включении заднего хода устройство не переключится в режим «Камера».

Зеленый (BRAKE)

Подключите данный провод к проводу концевого выключателя стояночного тормоза. Чтобы предотвратить просмотр видео и изображений во время движения, на экран будет выводиться предупреждающее сообщение до тех пор, пока не будет включен стояночный тормоз. Пассажиры на заднем сидении могут просматривать изображение на дополнительном мониторе (в комплект не входит).



Схема подключения видеорегистратора

Отключите питание устройства и подключите провода видеорегистратора (входит в комплект), как указано на схеме подключения на стр. 56 и на рисунке ниже:

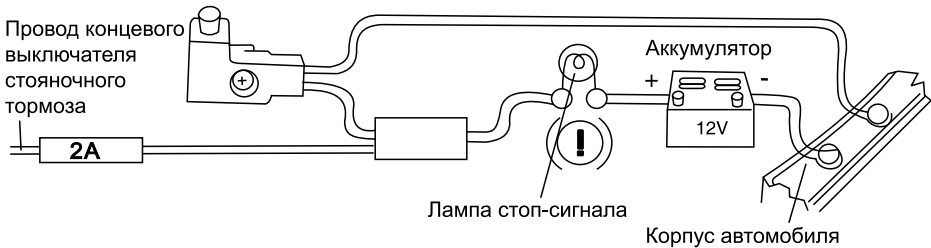
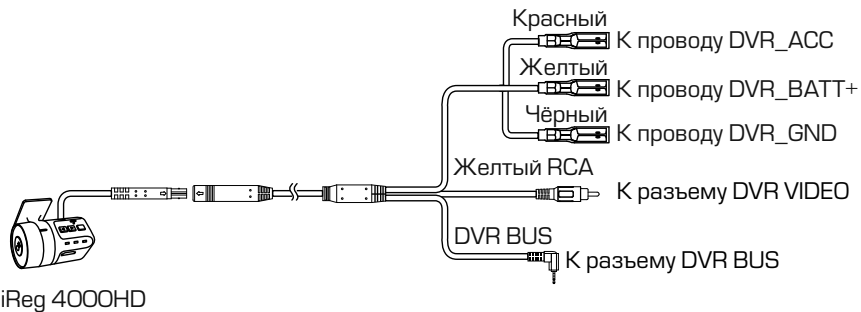

Разъем для подключения ТВ-тюнера (TV BUS)

Отключите питание, затем подключите к данному разъему выносной ТВ-тюнер, используя кабель, входящий в комплект поставки:

Разъем для подключения антенны с разъемом диаметром 3,5 мм

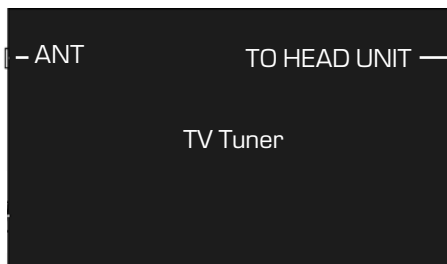

Разъем для подключения к головному устройству

Разъем диаметром 6,3 мм с резьбовым соединением (GPS Antenna)

Подключите к данному разъему GPS-антенну, входящую в комплект поставки, для корректной работы устройства в режиме навигации.

Рекомендации по установке GPS-антенны

Убедитесь, что GPS-антенна установлена в таком месте, где обеспечен беспрепятственный обзор неба для надежного приема сигналов спутников системы GPS. Таким местом может быть приборная панель или задняя полка салона автомобиля.

Не устанавливайте GPS-антенну на стойках ветрового или заднего стекла, под обшивкой потолка салона автомобиля, в багажнике или моторном отсеке.



После переключения устройства в режим навигации может потребоваться несколько минут для того, чтобы получить сигнал с GPS-спутников и определить текущее местоположение.

Во время работы устройства в режиме навигации не используйте приборы, работающие в частотном диапазоне, близком к диапазону GPS, во избежание снижения точности определения координат местоположения.

Ниже указаны причины, по которым отображение координат может быть не совсем точным или отсутствовать:

- дорога имеет очень крутые повороты;
- сильная облачность, туман, дождь;
- тонировка ветрового или заднего стекла над местом крепления GPS-антенны;
- GPS-антенна установлена слишком высоко и находится непосредственно под потолком салона автомобиля;
- дорога, идущая в гору, имеет много поворотов;
- автомобиль разворачивается на ограниченном пространстве проезжей части или парковки;
- автомобиль движется среди высоких зданий или по заснеженной местности.

Воспроизводимые диски и форматы





Тип диска и логотип	Размер диска	Максимальное время воспроизведения
DVD Video  или 	5 дюймов (12 см)	Приблизительно 133 минуты (SS/SL) Приблизительно 242 минуты (SS/DL) Приблизительно 266 минут (DS/SL) Приблизительно 484 минуты (DS/DL) SS = односторонний, DS = двухсторонний, SL = однослойный, DL = двухслойный
Audio CD 	5 дюймов (12 см)	Приблизительно 74 минуты

Также воспроизводятся следующие типы и форматы файлов:

- аудиофайлы: MP3 (*.mp3), WMA (*.wma);
- видеофайлы: MPEG-4 [(*.avi, максимальное разрешение - 480x272 (DivX 3.11 - с битрейтом видео до 2 Мбит/с, DivX 4 - с битрейтом видео до 2 Мбит/с, DivX 5 - с битрейтом видео до 2 Мбит/с, XviD - с битрейтом видео до 2 Мбит/с), видеофайлы с разрешением 800x480 не поддерживаются;
- файлы изображений: JPEG (*.jpg)

Примечание. Чтение дисков зависит от их качества и параметров сделанной на них записи (количество вложенных папок и файлов, длина названий папок и файлов, скорость записи и т.д.).

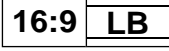
Значения символов, указываемых на дисках

Символ	Значение
	Количество языков звукового сопровождения, записанных на диске. Данный диск имеет 8 языков звукового сопровождения.
	Количество языков субтитров, записанных на диске. Субтитры данного диска записаны на 32 языках.
	Количество ракурсов (камер), записанных на диске. Видеозапись данного диска имеет 9 ракурсов.
	Поддерживаемые форматы экрана. LB — Letter Box, PS — Pan/Scan
	Региональный код DVD-диска.

Региональные коды защиты

Весь мир делится на 6 регионов. DVD может воспроизводиться только, если номер регионального ограничения диска совпадает с номером региона.

Код	Регионы
1	США, Канада, Восточные острова Тихого океана.
2	Япония, Западная Европа, Северная Европа, Египет, Южная Африка, Ближний Восток.
3	Тайвань, Гонконг, Южная Корея, Тайланд, Индонезия, Юго-Восточная Азия.
4	Австралия, Новая Зеландия, Центральная и Южная Америка, Южные острова Тихого океана/Океания.
5	Россия, Монголия, Индия, Центральная Азия, Восточная Европа, Северная Корея, Северная Африка, Северо-Западная Азия.
6	Китай.

Номер региона данного устройства - «5».



Ограничения для MP3-дисков

- формат записи: ISO 9660, ISO 9660 + Joliet;
- файлы должны иметь расширение MP3;
- максимальная глубина вложенности каталогов — 8;
- максимальное количество каталогов — 99;
- максимальная длина имени каталога \ файла — 255 символов;
- должна быть произведена финализация диска;
- максимальное количество MP3-файлов на DVD-диске — 1000 (Giga MP3);
- битрейт: 32–320 кбит/с (рекомендуется 128 кбит/с);
- частота дискретизации: 32 кГц, 44,1 кГц, 48 кГц (рекомендуется 44,1 кГц);
- ID3 TAG: V1, V2 (русский язык поддерживается не во всех случаях).

Не поддерживаются форматы:

*.ACC, *.WMV, *.PCM, *.PLS, MP3 PRO, файлы с DRM, файлы WMA без сжатия, а также диски с открытой сессией (без финализации).

Технические допуски на возможные незначительные дефекты изображения

Жидкокристаллическая панель состоит из множества точек, называемых пикселями. Пиксель состоит из трех субпикселей основных цветов – красного, зеленого и синего, расположенных по горизонтали. Появление на ЖК-панели небольшого количества дефектных пикселей (постоянно светящихся одним цветом) объясняется огромным общим количеством пикселей и сложностью технологического процесса. Минимизация подобных дефектов достигается тщательным контролем качества производства ЖК-панелей, регламентированного требованиями стандарта ISO 13406-2.

Панель монитора условно разделяется на две зоны, «А» и «Б», как показано на рисунке справа. ЖК-панель подлежит бесплатной замене в течение гарантийного срока, если число пикселей, постоянно светящихся одним цветом, превышает любое число пикселей, указанное в таблице.

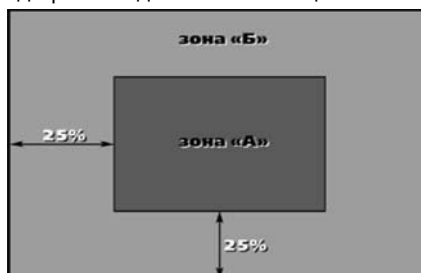

Цвет пикселя	Зона «А»	Зона «Б»
Белый	0	0
Черный	3	6
Цвет субпикселя		
Синий	3	6
Красный	3	6
Зеленый	3	6
Всего	3	6

Эксплуатационные ограничения и текущий ремонт

Устройство предназначено для эксплуатации в автомобилях с напряжением бортовой сети 12 В. Не следует эксплуатировать устройство, имеющее повреждения корпуса или соединительных проводов и кабелей.

Ошибки, допущенные при установке и эксплуатации устройства, могут быть иногда приняты за его неисправность. Ниже приводится таблица, в которой сведены простые методы проверки, способные помочь Вам устранить большую часть проблем, возникающих при использовании устройства.

При отсутствии видимых причин неисправности устройство следует демонтировать и обратиться в сервисный центр. Перед тем, как перейти к методам проверки, описанным в данной таблице, тщательно проверьте правильность подключения устройства.

Неисправность	Причина	Устранение
Нет питания	Перегорел предохранитель устройства	Поменяйте перегоревший предохранитель на предохранитель нужного номинала. Если предохранитель перегорит снова, обратитесь в сервисный центр
	Неправильное подключение	Проверьте подключение питания
	Некорректная операция	Нажмите кнопку сброса в левом нижнем углу передней панели
Воспроизведение не начинается, на экране отображается надпись «ЧТЕНИЕ»	Диск неправильно загружен в устройство	Загрузите диск в устройство рабочей стороной вниз
	Диск сильно загрязнен	Очистите поверхность диска
	Низкое напряжение аккумуляторной батареи автомобиля	Зарядите аккумуляторную батарею автомобиля. Если чтение диска после этого не начинается, проконсультируйтесь с дилером вашего устройства
	В устройство загружен диск не того формата, который может воспроизводить данный проигрыватель	Загружайте в устройство только те диски, которые устройство может воспроизводить
	Некачественный диск или при записи диска были заданы неверные параметры	Используйте качественный диск
Когда нажимается функциональная кнопка, функция не работает	Воспроизводимый диск не допускает выполнения данной операции	Операция не может быть выполнена по отношению к воспроизводимому диску (обратитесь также к инструкции, которая прилагается к диску) или операция не может быть произведена в данный момент
Нет изображения	Полностью убрана яркость изображения	Отрегулируйте яркость на экране устройства или на внешнем мониторе, который подключен к устройству

Неисправность	Причина	Устранение
Нет изображения	Не включен стояночный тормоз	Для просмотра видеопрограмм следует припарковать автомобиль, и включить стояночный тормоз
	Неправильное подключение	Проверьте правильность подключения устройства
Нет звука	Полностью убрана громкость звука	Установите нужный уровень громкости устройства или на мониторе, который подключен к устройству
	Неправильно настроен баланс звука	Установите баланс каналов по центру
	Неправильное подключение	Проверьте правильность подключения устройства
	Провода динамиков контактируют с металлической деталью машины	Изолируйте все провода
	Динамики неисправны	Поменяйте динамики
Нет субтитров	На воспроизводимом диске DVD не записаны субтитры	Субтитры не могут быть выведены на экран
	Субтитры выключены	Включите субтитры
Субтитры не убираются с экрана	Воспроизводимый диск DVD не допускает отключение субтитров	Субтитры невозможно убрать с экрана монитора
Звук или изображение искажены	Диск загрязнен или имеет царапины	Протрите рабочую поверхность диска от пыли и грязи. Не используйте для воспроизведения поцарапанные диски
Настройки устройства и сохраненные радиостанции сбрасываются после выключения двигателя	Неправильное подключение проводов	Поменяйте подключение красного и желтого проводов питания согласно схеме на стр. 57
Мигающее изображение, интерференция на экране	Формат DVD не совместим с текущими настройками монитора устройства	Поменяйте настройки на соответствующие диску
Невозможно изменить язык звукового сопровождения или язык субтитров	На воспроизводимом диске DVD записано звуковое сопровождение или субтитры только на одном языке	Если на диске не записаны звуковое сопровождение или субтитры на нескольких языках, Вы не сможете изменить язык звукового сопровождения или субтитров
Радиоприемник не работает	К устройству не подключен кабель антенны	Надежно подключите кабель антенны к соответствующему разъему на задней панели устройства
Не работает функция автонастройки на радиостанции	Радиостанции имеют слишком слабый сигнал	Настраивайтесь на станции вручную

Неисправность	Причина	Устранение
Пульт дистанционного управления не работает	Светоизлучающий элемент пульта дистанционного управления не направлен на светоприемник сенсора дистанционного управления	Для осуществления управления светоизлучающий элемент пульта дистанционного управления должен быть направлен на светоприемник сенсора дистанционного управления
	Пульт дистанционного управления и устройство находятся слишком далеко друг от друга	Расстояние по прямой между пультом ДУ и сенсором дистанционного управления не должно превышать пяти метров
	Между пультом ДУ и сенсором дистанционного управления имеются препятствия	Устраните препятствия
	Израсходован заряд батарейки пульта дистанционного управления	Замените батарейку
На экране появляется надпись «Внимание! Для просмотра включите стояночный тормоз»	Просмотр видеофайлов, изображений, дисков DVD во время движения автомобиля	Поставьте автомобиль на стояночный тормоз
	Зеленый провод BRAKE не подключен согласно схеме на стр. 59	Подключите провод согласно схеме
Устройство не воспроизводит аудиофайлы с мобильного телефона	Данный мобильный телефон не поддерживается устройством или не поддерживает профили A2DP/AVRCP	Убедитесь, что модель мобильного телефона указана в таблице на стр. 35
Программируется только одна кнопка пульта управления, расположенного на рулевом колесе	Неверно подключены провода Key A, Key B, Key GND	Проверьте правильность подключения проводов
	Неверно подключены провода Key A и Key B	Проверьте правильность подключения проводов Key A и Key B. Если необходимо, поменяйте их местами
Не программируются кнопки рулевого управления	Пульт рулевого управления Вашего автомобиля не резистивного типа	Данный тип рулевого управления не поддерживается. Проконсультируйтесь с официальным дилером вашего автомобиля
Две или более кнопки выполняют одинаковые функции	Минимальная разница рабочих напряжений при нажатии на эти кнопки менее 0,16 Вольт	Проконсультируйтесь с официальным дилером вашего автомобиля или обратитесь в сертифицированный установочный центр
При заведенном двигателе ранее запрограммированные кнопки перестают работать	Не подключен провод Key GND	Проверьте правильность подключения провода Key GND
Индикатор видеорегаистратора красного цвета не загорается при включении	Не подключены или неверно подключены провода питания видеорегаистратора к устройству	Проверьте правильность подключения проводов в соответствии со схемой на стр. 59
Не работает сенсорное управление видеорегаистратором	Провод DVR BUS видеорегаистратора не подключен к разьему DVR BUS устройства	Проверьте, подключен ли провод DVR BUS согласно схеме (стр. 59)

Для безопасного управления автомобилем

- Для безопасного использования функций устройства, пожалуйста, не забывайте выполнять требование Правил дорожного движения Российской Федерации. Помимо этого старайтесь соблюдать очевидные правила обращения с Вашим автомобилем, как источником повышенной опасности.
- Эти правила, в первую очередь, определяются риском наступления вреда для жизни или здоровья третьих лиц, причинения вреда их имуществу, домашним животным или окружающей среде.
- Просмотр телепрограмм, DVD-дисков, видеофайлов и изображений во время движения категорически запрещен во избежание возникновения ДТП. Для просмотра видео после окончания движения обязательно устанавливайте рычаг управления автоматической трансмиссии в положение «PARK», а рычаг переключения ручной коробки передач – в нейтральное положение.
- После завершения управления автомобилем всегда ставьте автомобиль на стояночный тормоз, который должен находиться в исправном состоянии и исключать возможность движения автомобиля. Всегда паркуйте автомобиль на открытой, хорошо проветриваемой площадке.
- Поддерживайте относительно низкий уровень громкости, чтобы во время движения иметь возможность слышать все, что происходит вокруг автомобиля.
- Не меняйте диски, не регулируйте громкость и не осуществляйте какие-либо другие операции управления устройством, которые могут отвлекать Вас от управления автомобилем.

Меры предосторожности при обращении с дисками

Грязь, пыль, царапины и искривление диска могут привести к «перескакиванию» звучания во время воспроизведения и ухудшению качества звука и изображения. При обращении с дисками соблюдайте следующие меры предосторожности:

- Для удаления следов пальцев и пыли с рабочей поверхности диска (той стороны, на которой нет надписей) протирайте ее мягкой тканью. Протирайте диски прямо от центра к краям. Небольшие пылинки или слабые пятна не будут оказывать какое-либо влияние на качество воспроизведения.
- Никогда не используйте для очистки дисков химические вещества, например, антистатические аэрозоли или жидкости, бензин или растворители. Такие химические вещества способны необратимо повредить пластмассовую поверхность диска.
- После использования обязательно помещайте диски в их коробки. Это позволит избежать появления на поверхности дисков больших царапин, способных вызвать «перескакивание» звучания при воспроизведении.
- Не подвергайте диски в течение продолжительного времени воздействию прямых солнечных лучей, высокой влажности или высокой температуры. Длительное воздействие высокой температуры может привести к короблению и искривлению диска.
- Никогда не приклеивайте бумагу и не пишите на любой из сторон диска. Острые наконечники ручек и чернила могут повредить поверхность диска.

- Никогда не используйте диски с необычным очертанием, например, имеющим форму сердечка, восьмиугольника и т.д. Использование таких дисков может привести к сбоям в работе устройства.
- В качестве принадлежности диска можно приобрести специальную защитную пленку, но ее использование может привести к сбоям в работе проигрывателя дисков. Использование такой пленки абсолютно недопустимо.

Хранение, транспортирование, ресурс, утилизация

Устройство рекомендуется хранить в складских или домашних условиях по группе «Л» ГОСТ 15150 и при необходимости транспортировать любым видом гражданского транспорта в имеющейся индивидуальной потребительской таре по группе «Ж2» ГОСТ 15150 с учетом ГОСТ Р 50905 п.4.9.5. Место хранения (транспортировки) должно быть недоступным для попадания влаги, прямого солнечного света и должно исключать возможность механических повреждений.

Срок службы устройства — 2 года. Устройство не содержит вредных материалов и безопасно при эксплуатации и утилизации (кроме сжигания в непригодных условиях).

Гарантии поставщика

Устройство PROLOGY MDN-2680TVR соответствует утвержденному образцу и обеспечивает безопасность в полном объеме требований, подлежащих обязательному подтверждению соответствия в системе ГОСТ Р, не оказывает вредного воздействия на окружающую среду и человека и признано годным к эксплуатации.

Устройство имеет гарантийный срок эксплуатации 12 месяцев с момента покупки без учета времени пребывания в ремонте при соблюдении правил эксплуатации. Право на гарантию дается при заполнении сведений прилагаемого гарантийного талона.

Гарантийные обязательства не распространяются на перечисленные ниже принадлежности изделия, если их замена предусмотрена конструкцией и не связана с разборкой изделия:

- на пульт дистанционного управления, элементы питания (батарейки);
- соединительные провода, декоративную рамку, документацию, прилагаемую к изделию;
- microSD-карту с навигационным ПО*, GPS-антенну.

* По всем вопросам, связанным с навигационным программным обеспечением Навител Навигатор — Автоверсия (проблемы в работе, обновления и прочее) обращайтесь в ЗАО «ЦНТ».

Адрес: 125190, г. Москва, Ленинградский проспект, д. 80, корп. 16

Телефон/факс: (495) 787-66-80

E-mail: info@navitel.su

Web: <http://www.navitel.su>

Режим работы: понедельник–пятница с 10.00 до 19.00

Расшифровка даты выпуска устройства, указанной в серийном номере

Серийный номер устройства указывается под штрих-кодом на упаковке, а также на стикере, который клеится на корпус изделия.

Для того, чтобы узнать информацию о дате выпуска устройства, достаточно расшифровать 5 и 6 цифру из 12-значного серийного номера. Пример расшифровки приведен ниже.

1AAA**0A**000001

A – месяц выпуска (A – январь, B – февраль, C – март, D – апрель, E – май, F – июнь, G – июль, H – август, I – сентябрь, J – октябрь, K – ноябрь, L – декабрь)
0 – год выпуска (0 – 2010, 1 – 2011, 2 – 2012 и т. д.)
Данное устройство выпущено в январе 2010 года.