

MDN-2800

Мультимедийный навигационный центр



Наименование: Пролоджи MDN-2800
Страна-производитель: Китай
Основное предназначение товара:
автомобильный мультимедийный навигационный центр
Срок службы: 2 года
Изготовитель: ЭсЭйТи Групп Эй Джи
Юридический адрес изготовителя:
EBC Бизнесо Форум, Баарерштрассе, 135,
CH-6301 Zug, Швейцария



Manufactured by SHT Group AG
EBC Business Forum, Baarerstrasse 135,
CH-6301 Zug, Switzerland



▶▶ **ВОЗЬМИ**
КИНО
в дорогу

Руководство пользователя

PROLOGY

www.prology.ru

Содержание

Назначение устройства	2
Функции устройства	3
Комплект поставки	3
Рекомендации по использованию устройства	4
Элементы управления на передней панели	6
Меню режимов	7
Элементы управления на пульте дистанционного управления	8
Использование пульта дистанционного управления	9
Интерактивная сенсорная панель управления с графическим интерфейсом	10
Общие операции	10
Режим радиоприемника	11
Операции управления воспроизведением дисков	15
Меню управления воспроизведением DVD-дисков и видеофайлов	16
Меню управления воспроизведением файлов медиафайлов на дисках/картах памяти USB/SD	19
Режим Bluetooth	21
Режим SWC (программирование штатных кнопок управления воспроизведением, находящихся на рулевом колесе автомобиля)	31
Режим навигации	33
Режимы AV-IN 1 и AV-IN 2	34
Режим USB	35
Режим SD	35
Установка фонового изображения экрана устройства	36
Меню настроек устройства	37
Режим настроек звучания (эквалайзер)	41
Основные технические характеристики	43
Установка устройства	44
Схема подключения	46
Назначение и расположение контактов 20-контактного разъема	47
Назначение отдельных проводов и разъемов на задней панели устройства	48
Воспроизводимые диски и форматы	50
Технические допуски на возможные незначительные дефекты изображения	52
Эксплуатационные ограничения и текущий ремонт	53
Для безопасного управления автомобилем	56
Меры предосторожности при обращении с дисками	56
Хранение, транспортирование, ресурс, утилизация	57
Условия гарантии	57
Расшифровка даты выпуска устройства, указанной в серийном номере	58
Для заметок	59

Руководство пользователя определяет порядок установки и эксплуатации мультимедийного навигационного центра (далее «устройства») в автомобиле с напряжением бортовой сети 12 В. Установку устройства рекомендуется производить с привлечением специалиста по электрооборудованию автомобилей.

Самостоятельное вскрытие устройства, механические повреждения и нарушение правил эксплуатации могут привести к его неисправностям и лишению права на гарантийное обслуживание.

При покупке устройства требуйте проверки его работоспособности. Убедитесь, что в гарантийном талоне на устройство поставлен штамп магазина, разборчивая подпись и дата продажи.

В связи с постоянной работой по совершенствованию устройства, повышающей его надежность и улучшающей эксплуатационные характеристики, в конструкцию и сервисные меню могут быть внесены изменения, не отраженные в настоящем Руководстве.

Прежде чем включить устройство, внимательно ознакомьтесь с настоящим Руководством пользователя.

Назначение устройства

Устройство Prology MDN-2800 предназначено для воспроизведения дисков форматов DVD, Audio CD, MP3, JPEG или MPEG4. Устройство оснащено жидкокристаллическим дисплеем с размером экрана по диагонали 157 мм. Такой дисплей обеспечивает минимальное потребление энергии и полное отсутствие вредного для здоровья гамма-излучения.

Устройство обеспечивает:

- воспроизведение цветного изображения со встроенного дискового проигрывателя;
- воспроизведение аудио/видеофайлов, записанных на карты памяти USB/SD;
- прием радиостанций в диапазонах FM/УКВ;
- воспроизведение звука через внешние громкоговорители или через линейный 4.1-канальный выход;
- управление мобильным телефоном и передачу высококачественного стереозвуча через интерфейс Bluetooth;
- работу с навигационным программным обеспечением Навител Навигатор (Автоверсия).

Функции устройства

- Встроенный широкоформатный цифровой ЖК-монитор с диагональю 157 мм (6.2")
- Системы цветности PAL/SECAM/NTSC
- Интерактивная сенсорная панель управления с графическим интерфейсом
- Максимальная выходная мощность 4 x 55 Вт
- Совместимость с форматами DVD, CD, MP3, MPEG4, JPEG
- Поддержка файловой системы Giga MP3
- Высокоскоростной цифровой DSP-тюнер
- Память на 18 радиостанции (FM/УКВ)
- Встроенный слот для карт памяти SD
- Поддержка карт памяти с интерфейсом USB
- Встроенный интерфейс для подключения к резистивным кнопкам управления, расположенным на руле
- Встроенный модуль навигации GPS / ГЛОНАСС
- Поддержка беспроводной технологии Bluetooth® для управления мобильным телефоном и для передачи высококачественного стереозвуча
- Дистанционное управление
- Аудио/видеовход mini-jack на передней панели
- Аудио/видеовход RCA
- Видеовыход RCA
- Видеовыход RCA для камеры заднего обзора
- 4.1-канальный аудиовыход RCA
- Стандартный разъем ISO
- Стандартный монтажный размер 2 DIN

Комплект поставки

Устройство PROLOGY MDN-2800	1 шт.
Пульт дистанционного управления	1 шт.
Соединительные кабели	1 комплект
GPS-антенна	1 шт.
Карта памяти microSD с навигационным программным обеспечением	1 шт.
Декоративная рамка передней панели	1 шт.
USB-переходник	1 шт.
Выносной Bluetooth-микрофон	1 шт.
Краткое Руководство пользователя	1 шт.
Гарантийный талон	1 шт.
Индивидуальная потребительская тара	1 комплект

Рекомендации по использованию устройства

- Данное устройство является технически сложным товаром и относится к бытовой радиоэлектронной аппаратуре. По Общероссийскому классификатору продукции и услуг Устройство относится к группировке 3230115 «Устройства радиоприемные комбинированные прочие» (часть IV ОКДП).
- Монтаж и эксплуатация данного устройства должны осуществляться в соответствии с настоящим Руководством. Монтаж устройства осуществляется в штатное место в панели приборов автомобиля, подключение и настройка устройства изложены в настоящем Руководстве и могут быть произведены потребителем в полном объеме самостоятельно. Однако завод-изготовитель настоятельно рекомендует Вам поручить проведение указанного комплекса работ сервисному центру, сертифицированному по ГОСТ Р 51709-2001 (ОКУН 017613) — установка на легковой автомобиль дополнительного электрооборудования, сигнализаций и др. (далее — сертифицированный сервисный центр). Адреса и телефоны авторизованного сервисного центра в Вашем городе Вы можете узнать на официальном сайте Prology: <http://prology.ru/support>
- **Завод-изготовитель не несет ответственности за проблемы, возникшие вследствие самостоятельной установки устройства!**
- Для подачи питания на данное устройство может использоваться только источник питания с напряжением +12В постоянного тока; отрицательная клемма аккумуляторной батареи должна быть соединена с «массой».
- Перед установкой устройства, пожалуйста, полностью прочитайте данное Руководство. Установка устройства требует подключения ко многим штатным системам автомобиля. Автомобили имеют низковольтные или мультитиплексные системы, которые могут быть повреждены при использовании низкоомных проверочных приборов, например, проверочных ламп или логических пробников (которые используются для тестирования компьютеров). Для проверки всех штатных цепей автомобиля перед подключением устанавливаемого устройства используйте только высококачественный цифровой мультиметр.
- Не пытайтесь в случае поломки открыть корпус устройства и отремонтировать его самостоятельно. Если устройство не работает правильно, обратитесь к соответствующему разделу данного Руководства. Ошибки, допущенные при установке и эксплуатации устройства, могут быть иногда приняты за его неисправность. Если неисправность не устранена, обратитесь в сервисный центр.
- При мойке автомобиля следите, чтобы внутрь устройства не попала вода, так как это может привести к его повреждению. Недопустимо попадание жидкостей в устройство при мойке панели приборов, внутренней части ветрового стекла и/или случайное пролитие жидкости на приборную панель, а также через неплотности моторного щита при мойке моторного отсека, при подаче моющей смеси под давлением, т.к. это может привести к выходу из строя устройства.
- Перед чисткой салона автомобиля с помощью пароочистителя, пылесоса, моющих средств и/или иных способов очистки, устройство необходимо обесточить и накрыть влагонепроницаемой пленкой
- После использования автомобиля на открытом воздухе в летний период необходимо пылесосить салон в целях сбора возможных насекомых и не-

попадания их внутрь устройства и его составных частей. Попадание внутрь устройства и его составных частей насекомых недопустимо.

- Не допускайте попадания каких-либо предметов внутрь слота компакт-дисков или слотов SD/USB устройства, кроме самого диска/карты памяти. Находящиеся внутри устройства узлы могут быть повреждены любыми посторонними предметами.
- Когда устройство не используется, вынимайте из него диск и карты памяти. Не оставляйте удаленный диск/карту памяти в отверстии слота. Храните диски подальше от прямых солнечных лучей.
- **Температура.** Устройство может работать неправильно при экстремально высоких или экстремально низких температурах. В таком случае прекратите использовать устройство до тех пор, пока температура не станет нормальной, устройство оборудовано встроенной схемой защиты. Когда температура внутри устройства повышается до определенной величины, схема защиты автоматически останавливает воспроизведение. В этом случае дайте устройству возможность охладиться, а затем снова включите воспроизведение.
- **Конденсат.** В дождливую погоду или в условиях повышенной влажности, а также в холодное время года сразу же после того, как включен обогреватель (отопитель) салона автомобиля, на оптическом устройстве считывания сигнала расположенном внутри устройства может сконденсироваться влага. В случае возникновения конденсации влаги устройство не сможет считывать информацию с диска и, следовательно, будет работать неправильно. Для устранения такой неисправности извлеките из устройства диск и подождите, пока сконденсировавшаяся влага не испарится (около часа).
- **«Перескакивание» воспроизведения.** Когда автомобиль движется по неровной дороге, по дороге с поврежденным покрытием или по бездорожью, при воспроизведении аудио/видеофайлов могут появляться пропуски звучания и/или воспроизводимого изображения. Рекомендуется снизить скорость и плавно преодолевать препятствия, для исключения перескакивания воспроизведения. Частые поездки в режимах движения по дороге с поврежденным покрытием или по бездорожью могут привести к механическим повреждениям (обрыву) резиновых демпферов проигрывателя, расположенного внутри устройства.
- **Очистка.** Не пытайтесь очищать устройство с помощью каких-либо химических веществ, так как это может привести к ухудшению его внешнего вида. Для очистки корпуса устройства используйте только чистую и сухую ткань.
- Для того чтобы избежать повреждения жидкокристаллического монитора следите за тем, чтобы внутрь монитора не попала вода или какие-либо напитки (жидкости). В случае попадания жидкости внутрь жидкокристаллического монитора выключите питание, отключите предохранитель цепи питания и как можно скорее обратитесь в сервисный центр.
- Следите за тем, чтобы внутрь жидкокристаллического монитора через вентиляционные отверстия не попадали металлические или легковоспламеняющиеся предметы.

Элементы управления на передней панели

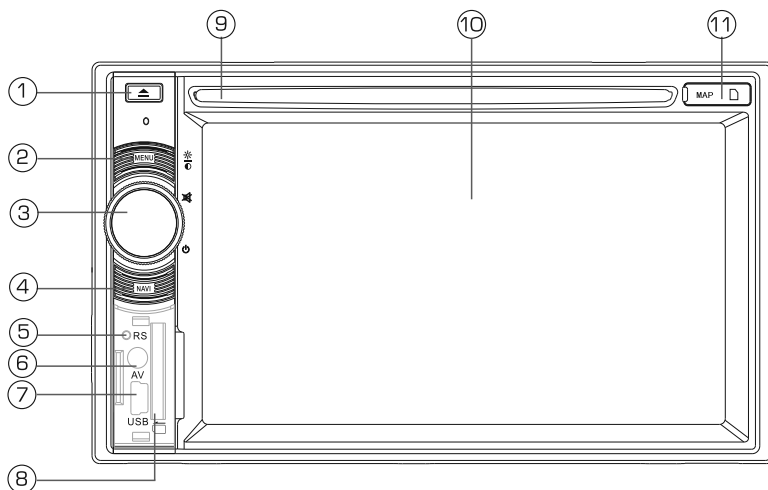

1. Кнопка извлечения диска ▲
2. Кнопка входа в меню режимов **MENU**
3. Регулятор громкости; кнопка включения/выключения питания; кнопка включения/отключения звука **MUTE**
4. Кнопка перехода в режим навигации **NAVI**
5. Кнопка перезагрузки устройства **RESET**
6. Линейный аудио/видеовход **AV-IN**
7. Разъем для подключения карт памяти USB при помощи переходника USB 2.0 A (розетка) – mini-USB B 5P
8. Слот для карт памяти SD с аудио/видеофайлами и файлами изображений
9. Слот для загрузки дисков
10. Сенсорный экран
11. Слот для microSD карты с навигационным программным обеспечением

Меню режимов

Войти в меню режимов можно коснувшись области **A** сенсорного экрана (стр. 10) в любом режиме, кроме режима навигации, нажав кнопку **MENU** (2, стр. 6) на передней панели или кнопку **MODE** (15, стр. 8) на пульте ДУ. Для выбора необходимого режима коснитесь соответствующей иконки на экране.

Примечание. Если некоторые устройства не подключены, то выбор их в качестве источника сигнала невозможен.

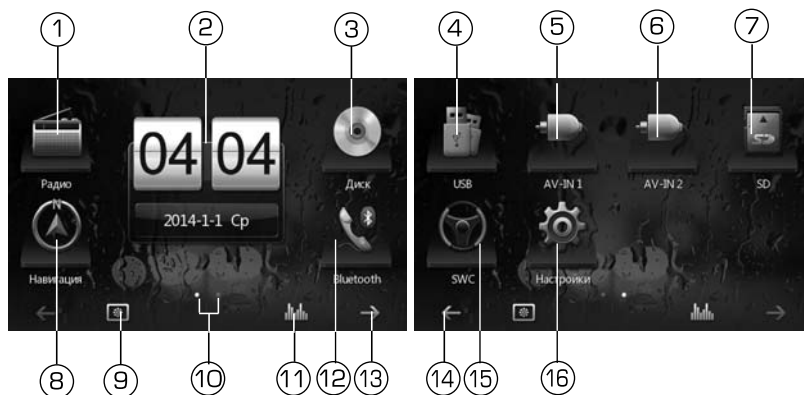

1. Режим радиоприемника
2. Отображение даты и времени
3. Режим воспроизведения дисков
4. Режим воспроизведения карт памяти USB
5. Режим аудио/видеовхода AV_IN1 (разъем AV IN на передней панели устройства)
6. Режим аудио/видеовхода AV_IN2 (разъем AV IN на задней панели устройства)
7. Режим воспроизведения карт памяти SD
8. Режим работы навигатора (в слоте (11, стр. 6) должна находиться карта памяти microSD с навигационным программным обеспечением)
9. Выбор фонового изображения экранного меню устройства
10. Сенсорные иконки выбора страниц меню
11. Настройки эквалайзера
12. Режим Bluetooth
13. Переход к следующей странице меню
14. Переход к предыдущей странице меню
15. Режим программирования кнопок управления воспроизведением, расположенных на рулевом колесе
16. Режим настроек устройства

Вы можете перемещать иконки по сенсорному экрану, удерживая их нажатыми пальцем или стилусом, для создания дизайна меню режимов по своему вкусу.

Элементы управления на пульте дистанционного управления

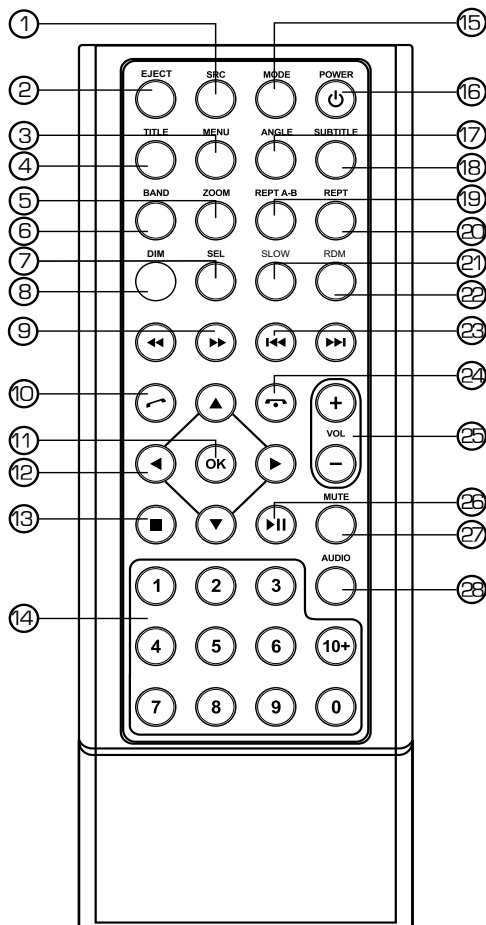

1. Кнопка прямого переключения источников сигнала **SRC**
2. Кнопка извлечения диска **EJECT**
3. Кнопка вызова экранного меню видеофайлов **MENU**
4. Кнопка перехода к меню Заглавий видеофайлов **TITLE**
5. Кнопка увеличения изображения **ZOOM**
6. Кнопка перехода в режим радио; кнопка выбора диапазона радиоприемника **BAND**
7. Кнопка входа в меню настроек звука **SEL**
8. Кнопка вызова меню регулировки яркости **DIM**
9. Кнопки управления режимом ускоренного воспроизведения в прямом/обратном направлении **◀◀/▶▶**
10. Кнопка набора или приема вызова ☎

11. Кнопка подтверждения выбора **OK**
12. Кнопки управления перемещением курсора
13. Кнопка остановки воспроизведения ■
14. Кнопки цифрового ввода **0..10+**
15. Кнопка перехода в меню режимов **MODE**
16. Кнопка включения и выключения устройства **POWER/⏻**
17. Кнопка выбора угла просмотра видеофайлов **ANGLE**
18. Кнопка выбора языка субтитров видеофайлов **SUBTITLE**
19. Кнопка повторного воспроизведения произвольного участка записи **REPT A-B**
20. Кнопка управления режимом повторного воспроизведения **REPT**
21. Кнопка замедленного воспроизведения **SLOW**
22. Кнопка управления режимом воспроизведения в случайном порядке **RDM**
23. Кнопки перехода к предыдущей/следующей части (треку); пошагового поиска радиостанций в направлении уменьшения/увеличения частоты настройки; при длительном нажатии - автоматический поиск радиостанций в направлении уменьшения/увеличения частоты настройки ◀◀/▶▶
24. Кнопка отмены телефонного звонка ☎
25. Кнопки регулировки уровня громкости **VOL-**, **VOL+**
26. Кнопка паузы/возобновления воспроизведения ▶/||
27. Кнопка отключения/включения звука и перехода в режим калибровки **MUTE**
28. Кнопка выбора языка звукового сопровождения видеофайлов **AUDIO**

Использование пульта дистанционного управления

- При использовании пульта дистанционного управления направляйте его на встроенный ИК-приемник сигналов ДУ.
- Дальность действия пульта дистанционного управления составляет 4-5 метров.
- Отклонение по горизонтали от прямого направления на ИК-приемник не должно превышать 30 градусов.

Установка батареек в пульт дистанционного управления

1. Откройте батарейный отсек, расположенный в нижней части пульта ДУ, как показано на рисунке.
2. Установите новую батарейку, контакт с маркировкой «+» должен находиться вверху. Затем закройте крышку. Рекомендуемый тип литиевых батареек – CR2025.

Осторожно!

- Никогда не используйте металлический пинцет или другой подобный инструмент для того, чтобы держать батарейку. Это может привести к короткому замыканию.
- Никогда не разбирайте батарейки, не подвергайте их сильному нагреванию и не кладите их в воду, так как это может привести к их нагреванию с большим выделением тепла.
- Когда заряд батареек израсходован, они должны быть утилизированы в соответствии с местными законами.

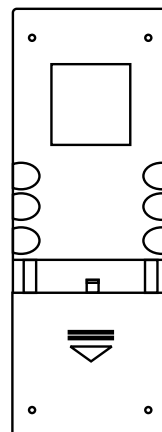

Интерактивная сенсорная панель управления с графическим интерфейсом

Данное устройство оборудовано сенсорным интерактивным дисплеем. Вы можете выбирать функции или регулировать отдельные параметры, просто прикасаясь к экрану пальцем или пластиковым стержнем (стилусом).

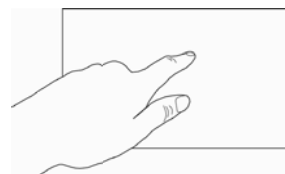

Внимание!

- Не используйте металлические или острозаточенные предметы для управления сенсорным интерактивным дисплеем. Также не прилагайте чрезмерных усилий при касаниях экрана.

Сенсорные области управления на мониторе

A — вход в меню режимов (стр. 7)

B — отображение информации о воспроизведении и отображение экранного меню управления воспроизведением (для видеофайлов и дисков DVD)

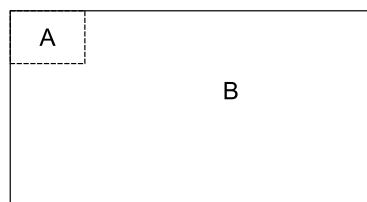

Общие операции

Включение устройства

Для включения устройства нажмите кнопку **POWER/⏻** (16, стр. 8) на пульте ДУ или регулятор громкости (3, стр. 6) на передней панели.

Выключение устройства

Для выключения устройства нажмите кнопку **POWER/⏻** (16, стр. 8) на пульте ДУ или удерживайте нажатым регулятор громкости (3, стр. 6) на передней панели.

Примечание. Так как по умолчанию в настройках включена опция «Часы после выключения устройства», то после выключения устройства на экране будет отображаться текущее время и сенсорная иконка ⏻. При нажатии на данную иконку устройство будет выключено. При нажатии кнопки **POWER/⏻** на пульте ДУ или регулятора громкости на передней панели устройство вернется в прежний режим. При необходимости данную опцию можно отключить (см. стр. 39).

Регулировка громкости

Для увеличения/уменьшения громкости вращайте регулятор громкости (4, стр. 6) на передней панели по часовой стрелке/против часовой стрелки либо нажимайте кнопки **VOL+/-** (25, стр. 8) на пульте ДУ.

Отключение звука

Для отключения звука устройства нажмите кнопку **MUTE** (27, стр. 8) на пульте ДУ или регулятор громкости (3, стр. 6) на передней панели. На дисплее устройства появится символ 🚫. Для включения звука нажмите кнопку **MUTE** или регу-

лятор громкости еще раз. Также любые операции по изменению уровня громкости автоматически отменяют режим отключения звука.

Выбор источника сигнала

Нажимайте кнопку **SRC** (1, стр. 8) на пульте ДУ для поочередного выбора одного из источников сигнала.

Либо нажмите на экране устройства область **A** (стр. 10) или кнопку **MENU** (2, стр. 6) на передней панели или кнопку **MODE** (15, стр. 8) на пульте ДУ для выбора источника сигнала в меню режимов.

Для выхода из меню режимов и возврата в предыдущий режим нажмите иконку данного режима на сенсорном экране устройства, либо кнопку **MODE** на пульте ДУ или передней панели.

Управление режимом подсветки ЖК-экрана и выход в спящий режим

Нажмите кнопку **DIM** на пульте ДУ (8, стр. 8) или нажмите и удерживайте кнопку **MENU** (2, стр. 6) на передней панели и затем регулируйте подсветку ЖК-экрана, вращая регулятор громкости (3, стр. 6). Для входа в спящий режим, нажмите и удерживайте кнопку **DIM** на пульте ДУ, при этом экран устройства отключится. Для включения экрана необходимо коснуться его в любом месте.

Кнопка RESET

Кнопка сброса **RESET** (5, стр. 6) находится на передней панели и для ее нажатия следует воспользоваться шариковой ручкой или другим подобным заостренным предметом. Кнопка находится в отверстии на корпусе устройства, что позволяет избежать ее случайного нажатия. После нажатия данной кнопки устройство выключится. Из памяти устройства будут стерты все запрограммированные радиостанции и настройки звука и времени. Данная кнопка должна быть нажата при появлении на дисплее ошибочной индикации или при неверном функционировании устройства.

Примечание. Если после нажатия кнопки **RESET** устройство продолжает работать неправильно, полностью отключите питание устройства (отсоединив желтый и красный провода питания (стр. 46)), затем восстановите питание и проверьте работоспособность устройства. Если устройство по прежнему не работает, то обратитесь в сертифицированный сервисный центр.

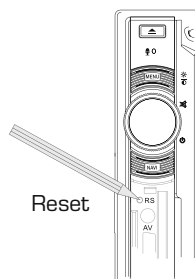

Режим радиоприемника

При необходимости переключения устройства в режим работы радиоприемника последовательно нажимайте кнопку **SRC** (1, стр. 8) на пульте ДУ, пока на дисплее не появится режим **Радио**; нажмите кнопку **BAND** (6, стр. 8) на пульте ДУ; нажмите кнопку **MODE** (15, стр. 8) на пульте ДУ или кнопку **MENU** (2, стр. 6) на передней панели или коснитесь области «**A**» стр. 10 и выберите в меню режимов иконку **Радио**:

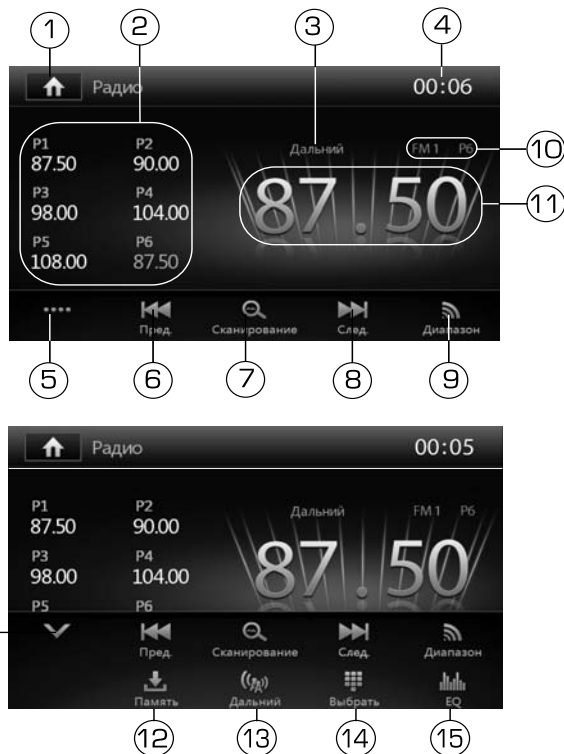

1. Нажмите для перехода в меню режимов
2. Иконки предварительных настроек на радиостанции
3. Индикация местного/дальнего режимов приема
4. Область отображения текущего времени
5. Коснитесь для отображения второй страницы нижней панели иконок
6. Иконка поиска радиостанций в направлении уменьшения частоты
7. Иконка сканирования предварительно настроенных радиостанций; автоматический поиск и сохранение радиостанций в память устройства
8. Иконка поиска радиостанций в направлении увеличения частоты
9. Иконка переключения диапазонов радиоприемника
10. Информации о текущем диапазоне и номере сохраненной радиостанции
11. Частота прослушиваемой радиостанции
12. Иконка вызова меню сохранения станции в память устройства
13. Иконка переключения местного/дальнего режимов приема
14. Иконка вызова радиостанций при помощи ввода частоты
15. Иконка перехода в меню настроек эквалайзера
16. Коснитесь для закрытия второй страницы нижней панели иконок



Выбор диапазона радиоприемника



Для переключения диапазонов радиоприемника нажимайте кнопку **BAND** на пульте ДУ или сенсорную иконку  в меню радио (9, стр. 12). Диапазоны будут переключаться циклически в следующем порядке:

FM1 → FM2 → FM3...





Примечание. Диапазон FM3 соответствует диапазону УКВ.

Автоматическая настройка на радиостанцию

Нажмите и удерживайте в течение 2 секунд кнопку  (23, стр. 8) на пульте ДУ или сенсорную иконку  в экранном меню (8, стр. 12) для настройки на радиостанцию в направлении увеличения частоты настройки.

Нажмите и удерживайте в течение 2 секунд кнопку  (23, стр. 8) на пульте ДУ или сенсорную иконку  в экранном меню (6, стр. 12) для настройки на радиостанцию в направлении уменьшения частоты настройки.

Ручная настройка на радиостанцию

Для пошаговой настройки на радиостанцию в направлении увеличения частоты нажимайте кнопку  (23, стр. 8) на пульте ДУ или сенсорную иконку  (8, стр. 12) в экранном меню. Для настройки на радиостанцию в направлении уменьшения частоты нажимайте кнопку  (23, стр. 8) на пульте ДУ или сенсорную иконку  (6, стр. 12) в экранном меню.

Автоматическая настройка на радиостанции с сохранением в памяти

Нажмите и удерживайте сенсорную иконку  (7, стр. 12) в меню радио.

Шесть станций выбранного FM-диапазона с наиболее мощным сигналом будут автоматически найдены и занесены в память устройства, заменив ранее сохраненные радиостанции.

Для остановки автоматической настройки повторно нажмите иконку  (7, стр. 12).

Ручное сохранение радиостанции в памяти

Во время приёма радиостанции:

На пульте ДУ.

Удерживайте нажатой не менее 2 секунд одну из кнопок **1...6** цифрового ввода (14, стр. 8).

В экранном меню.

1. Удерживайте нажатой не менее 2 секунд одну из сенсорных иконок **P1–P6** (2, стр. 12).

2. Откройте окно меню занесения станции в память устройства, нажав сенсорную иконку **Память** (12, стр. 12):



Сохраните станцию под желаемым номером ячейки памяти.

Радиостанции записываются вместо ранее сохранённых, стирая частоту настройки предыдущей радиостанции из памяти.

Вызов радиостанций, сохраненных в памяти устройства

На пульте ДУ.

Нажмите одну из кнопок **1...6** цифрового ввода (14, стр. 8) на пульте ДУ.

В экранном меню.

Нажмите одну из сенсорных иконок **P1-P6** (2, стр. 12).

Вызов радиостанций вручную

Нажмите сенсорную иконку  в экранном меню (14, стр. 12) для вызова окна ввода:

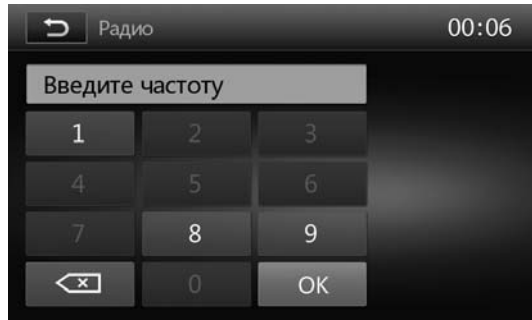

Касаясь цифровых иконок введите необходимую частоту, затем нажмите иконку **OK** для подтверждения. Для удаления последней введенной цифры – иконку  в левом нижнем углу экрана.

Для выхода из окна ввода частоты нажмите иконку в верхнем левом углу экрана.

Сканирование радиостанций

Во время сканирования радиоприемник будет последовательно искать и на 5 секунд настраиваться на каждую радиостанцию диапазонов **FM1, FM2, FM3**, начиная с **FM1**.

Для включения сканирования нажмите сенсорную иконку  (7, стр. 12) в меню радио.

Выбор местного или дальнего режимов приема

В режиме местного приема чувствительность автопоиска немного снижена для наиболее точной настройки на радиостанции, уровень приема которых чрезмерно высок.

Для переключения режима приема нажимайте сенсорную иконку (13, стр. 12) в меню радио.

Операции управления воспроизведением дисков

Загрузка дисков

Вставьте диск в слот дископриемника (9, стр. 6) рабочей стороной вниз. Через некоторое время после загрузки диска автоматически начнется его воспроизведение.

Извлечение дисков

Для извлечения диска из устройства нажмите кнопку ▲ (1, стр. 6) на передней панели устройства или кнопку **EJECT** (2, стр. 8) на пульте ДУ.

Включение режима воспроизведения

При загрузке диска на экране появится надпись «Загрузка...». В случае, если диск уже находится в слоте, перейти в режим воспроизведения диска можно: последовательно нажимая кнопку **SRC** (1, стр. 8) на пульте ДУ, пока устройство не перейдет в режим воспроизведения диска; нажав область «**A**» в экранном меню (стр. 10), кнопку **MODE** (15, стр. 8) на пульте ДУ, или кнопку **MENU** (2, стр. 6) на передней панели и выбрав в меню режимов сенсорную иконку **ДИСК**.

Некоторые DVD-диски могут автоматически включаться в режим воспроизведения с первой Главы. Некоторые диски автоматически переходят в меню Заглавий. Если на экран монитора выводится меню Заглавий DVD, то для начала воспроизведения с первой Главы нажмите кнопку ►|| (26, стр. 8) на пульте ДУ или сенсорную иконку, соответствующую запуску воспроизведения в меню Заглавий. Для навигации по меню Заглавий диска используйте кнопки ▼ ▲ ► ◀ (12) и **OK** (11) на пульте ДУ или сенсорные иконки в экранном меню.

Для воспроизведения двухстороннего DVD-диска вставьте его первой рабочей стороной вниз. По окончании воспроизведения первой стороны извлеките диск, переверните его и повторно загрузите в устройство для воспроизведения второй стороны. Первая и вторая стороны помечаются различным образом на разных дисках.

Временная остановка воспроизведения (пауза)

Во время воспроизведения диска нажмите кнопку ►|| (26, стр. 8) на пульте ДУ или сенсорную иконку || в экранном меню (стр. 16) для временной остановки воспроизведения. В левом верхнем углу появится индикация «ПАУЗА». Для продолжения воспроизведения повторно нажмите данную кнопку/иконку.

Остановка воспроизведения диска

Во время воспроизведения диска нажмите кнопку ■ (13, стр. 8) на пульте ДУ или на экране для предварительной остановки воспроизведения. В левом верхнем углу появится индикация «ПРЕДВ. ОСТАН». Чтобы продолжить воспроизведение, нажмите иконку ►|| на сенсорном экране (стр. 16) или соответствующую кнопку на пульте ДУ. Нажмите дважды кнопку ■ на пульте ДУ или на экране для полной

остановки воспроизведения. В левом верхнем углу появится индикация «СТОП». Для воспроизведения с начала диска нажмите иконку ►|| на сенсорном экране или соответствующую кнопку на пульте ДУ.

Ускоренное воспроизведение в прямом и обратном направлении

Нажмите и удерживайте в течение 2 секунд иконки ►►/◄◄ в экранном меню или нажимайте кнопки ►►/◄◄ на пульте ДУ (9, стр. 8) для ускоренного воспроизведения в прямом/обратном направлении на одной из следующих скоростей: x2, x4, x8, x20.

Для возобновления воспроизведения с нормальной скоростью нажмите кнопку ►|| (26, стр. 8) на пульте ДУ или сенсорную иконку || в экранном меню.

Примечание. Во время ускоренного воспроизведения звук устройства отключается.

Переход к следующей или предыдущей главе (треку)

Нажмите кнопку ►► (23, стр. 8) на пульте ДУ или в экранном меню во время воспроизведения для перехода к следующей главе (треку).

Нажмите кнопку ◄◄ (23, стр. 8) на пульте ДУ или в экранном меню во время воспроизведения для перехода к предыдущей главе (треку).

Используйте цифровые кнопки **1-9** и **10+** пульта ДУ для прямого выбора номера желаемой главы (трека).

Меню управления воспроизведением DVD-дисков и видеофайлов

Для входа в данное меню во время воспроизведения DVD-диска и видеофайлов на картах памяти USB/SD и перезаписываемых дисках нажмите область **B** (стр. 10) на экране устройства для отображения иконок управления воспроизведением:



- **Повтор** – управление режимом повторного воспроизведения.
- **Повт. A-B** – управление режимом повторного воспроизведения фрагмента файла.
- **Субтитры** – выбор языка субтитров DVD-диска.
- **Изобр.** – вход в меню настроек видеоизображения (стр. 19).
- **Меню** – переход в меню DVD-диска.
- **Аудио** – выбор языка звукового сопровождения DVD-диска.
- **EQ** - Настройки эквалайзера.
- ◄◄ – переход к предыдущему файлу/главе/заглавию DVD-диска; ускорен-

- **⏮** – пауза/возобновление воспроизведения.
- **⏪** – переход к следующему файлу/главе/заглавию DVD-диска; ускоренное воспроизведение в прямом направлении (нажатие с удерживанием).
- **Перейти** – переход к произвольным заглавию/главе/времени диска.

Меню управления автоматически перестает отображаться, если в течение 5 секунд не происходит нажатия сенсорных иконок.

Меню диска

Во время воспроизведения диска нажмите кнопку **MENU** (3) на пульте ДУ (стр. 8) или сенсорную иконку **Меню** в экранном меню (стр. 16) для перехода в меню диска. При помощи кнопок **▼ ▲ ▶ ◀** и **OK** пульта ДУ выберите необходимый пункт меню.

Меню Заглавий

Во время воспроизведения диска нажмите кнопку **TITLE** (4) на пульте ДУ (стр. 8) для перехода в меню Заглавий. При помощи кнопок **▼ ▲ ▶ ◀** и **OK** пульта ДУ выберите необходимый пункт меню.

Повторное воспроизведение

Во время воспроизведения нажимайте последовательно кнопку **REPT** (20) на пульте ДУ (стр. 8) или сенсорную иконку **Повтор** в экранном меню (стр. 16) для выбора одного из следующих режимов повторного воспроизведения:

Тип диска	Режим повтора
DVD	ГЛАВА → РАЗДЕЛ (Заглавие) → ПОВТ. ВСЕ → ОТКЛ.
CD	ПОВТ. 1 → ПОВТ. ВСЕ → ОТКЛ.
MP3/JPEG/MPEG4	ПОВТ. 1 → ПОВТ. КАТАЛОГА → ПОВТ. ВСЕ → ОТКЛ.

Повторное воспроизведения фрагмента записи А-В

Во время воспроизведения нажмите кнопку **REPT А-В** (19) на пульте ДУ (стр. 8) или сенсорную иконку **Повт. А-В** в экранном меню (стр. 16) для выбора начала фрагмента. Затем повторно нажмите данную иконку или кнопку для выбора окончания фрагмента. Нажмите иконку или кнопку в третий раз для отключения режима повторного воспроизведения фрагмента записи.

Переход к произвольным Главе/Заглавию/треку/времени диска

Во время воспроизведения диска коснитесь области **В** (стр. 10), затем в появившемся меню нажмите иконку **Перейти** (стр. 16).

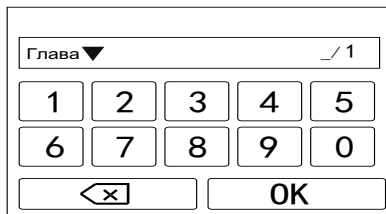

В появившемся окне нажимайте иконку ▼ для выбора номера главы, заглавия или времени воспроизведения. При помощи цифровых сенсорных кнопок введите необходимое значение.

Для удаления последней введенной цифры нажмите иконку <X>. По окончании ввода коснитесь иконки **OK**.

Примечание. Для CD-дисков, медиафайлов переход к произвольному треку или времени воспроизведения осуществляется способом, аналогичным вышеуказанному.

Режим воспроизведения в случайном порядке

Во время воспроизведения CD/MP3-дисков нажимайте кнопку **RDM** (22) на пульте ДУ (стр. 8) для включения/отключения режима воспроизведения в случайном порядке.

Выбор языка звукового сопровождения

Во время воспроизведения DVD-диска последовательно нажимайте кнопку **AUDIO** (28) на пульте ДУ (стр. 8) или сенсорную иконку **Аудио** в экранном меню (стр. 16) для выбора одного из записанных на диске языков звукового сопровождения.

Выбор камеры (угла) просмотра

Во время воспроизведения DVD-диска нажимайте кнопку **ANGLE** (17) на пульте ДУ (стр. 8) или сенсорную иконку **Угол** в экранном меню (стр. 16) для выбора угла просмотра (камеры), если на диске имеются сцены, записанные более чем одной камерой.

Выбор языка субтитров

Во время воспроизведения DVD-диска последовательно нажимайте кнопку **SUBTITLE** (18) на пульте ДУ (стр. 8) или сенсорную иконку **Субтитры** в экранном меню (стр. 16) для выбора одного из записанных на диске языков субтитров или для отключения субтитров, если они имеются на диске.

Замедленное воспроизведение

Во время воспроизведения DVD-диска или видеофайла нажимайте кнопку **SLOW** (21) на пульте ДУ (стр. 8) для выбора одного из режимов замедленного воспроизведения видео. Всего доступно 6 режимов замедления скорости воспроизведения.

Увеличение/уменьшение изображения

Во время воспроизведения нажимайте последовательно кнопку **ZOOM** (5) на пульте ДУ (стр. 8) для выбора одного из следующих режимов увеличения: x2,

x3, x4 x1/2, x1/3, x1/4, ВЫКЛ. (режим увеличения выключен). В режиме увеличенного изображения используйте кнопки перемещения курсора для задания видимой области кадра.

Настройки видео

Данное меню позволяет регулировать такие параметры изображения, как яркость, контрастность и насыщенность.

Нажмите сенсорную иконку **Изобр.** в меню управления воспроизведением (стр. 16). Далее нажимайте иконки + и - для регулировки видеоизображения по своему вкусу.

Меню управления воспроизведением медиафайлов на дисках/картах памяти USB/SD

После загрузки диска или подключения карты памяти, на которых находятся аудио/видеофайлы и файлы изображений, на экране отобразится меню, аналогичное нижеуказанному:

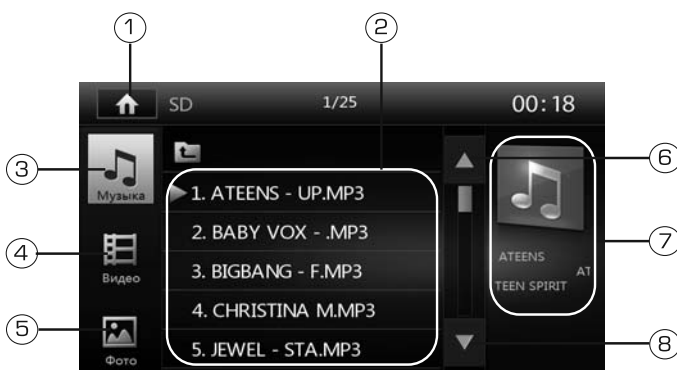

1. Иконка перехода в меню режимов
2. Область отображения каталогов, в которых находятся аудио/видеофайлы или файлы изображений
3. Иконка выбора аудиофайлов
4. Иконка выбора видеофайлов
5. Иконка выбора файлов изображений
6. Иконка прокрутки списка файлов вверх
7. Отображение информации о воспроизводимом аудиофайле
8. Иконка прокрутки списка файлов вниз

Нажмите на иконку **Музыка, Видео или Фото**, чтобы отобразить на экране файлы соответствующего типа. Для воспроизведения файла нажмите на иконку его названия. Для возврата к списку выбора файлов нажмите иконку .

Меню управления воспроизведением аудиофайлов

Меню управления воспроизведением аудиофайлов имеет следующий вид:



- ••• – отображение нижней панели иконок.
- ◀◀ – переход к предыдущему файлу; ускоренное воспроизведение в обратном направлении (нажатие с удерживанием).
- ▶▶ – переход к следующему файлу; ускоренное воспроизведение в прямом направлении (нажатие с удерживанием).
- || – пауза/возобновление воспроизведения.
- 📊 – переход к меню настроек эквалайзера.
- ↺ – управление режимом повторного воспроизведения (повтор одного файла, повтор каталога, повтор всех файлов, повтор отключен).
- 🎲 – включение/отключение воспроизведения в случайном порядке всех файлов диска/карты памяти USB/SD.
- 📁 – переход к произвольному файлу диска/карты памяти USB/SD.
- 📀 – переход к списку воспроизведения медиафайлов, находящихся на карте памяти.

Меню управления автоматически перестает отображаться, если в течение 5 секунд не происходит нажатия сенсорных иконок.

Меню управления воспроизведением видеофайлов

Меню управления воспроизведением видеофайлов идентично меню управления воспроизведением DVD-дисков (стр. 16).

Меню управления воспроизведением файлов изображений

Нажмите в меню (стр. 19) на иконку **Фото**, затем на иконку названия файла изображения из предложенного списка. Автоматически начнется воспроизведение в режиме слайд-шоу всех файлов изображений, находящихся на диске или карте памяти USB/SD. Для остановки слайд-шоу и вызова списка воспроизведения нажмите кнопку **■** на пульте ДУ, либо иконку **☰** на сенсорном экране, предварительно вызвав меню управления с помощью нажатия на область **В** (стр. 10).

Меню управления просмотром файлов изображений аналогично меню, указанному на стр. 16. Для его отображения нажмите область **В** (стр. 10) сенсорного экрана. Коснитесь иконки **••••** для отображения нижней панели иконок управления:

- 📀 – переход к списку воспроизведения медиафайлов, находящихся на карте памяти.
- 🔍 – отображение изображения в оригинальном размере.
- 🔄 – поворот изображения вправо на 90°. Нажимайте также кнопки ▶◀ на пульте ДУ для поворота изображения вправо/влево.
- 🔍 – увеличение изображения в следующих режимах: x2, x3, x4, x1/2,

x1/3, x1/4, ОТКЛ. (режим увеличения выключен). Нажимайте также последовательно кнопку **ZOOM** на пульте ДУ (стр. 8) для выбора одного из режимов увеличения. В режиме увеличенного изображения используйте кнопки ▼▲▶◀ пульта ДУ для задания видимой области кадра.

Режим Bluetooth

При необходимости переключения устройства в режим работы Bluetooth последовательно нажимайте кнопку **SRC** (1, стр. 8) на пульте ДУ, пока на дисплее не появится данный режим; нажмите кнопку **MODE** (15) на пульте ДУ или кнопку **MENU** (2) на передней панели (стр. 6) или коснитесь области «**A**» (стр. 10) и нажмите в меню режимов иконку **Bluetooth**:

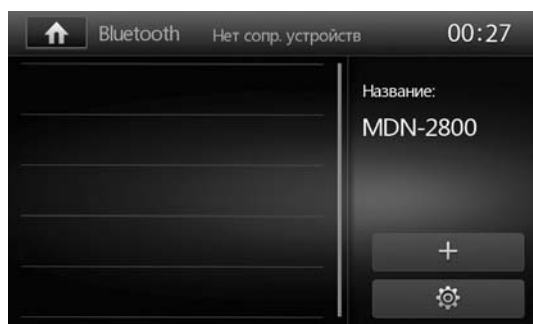

Настройки режима Bluetooth

Для входа в настройки нажмите сенсорную иконку ⚙️. На экране отобразится следующее меню:

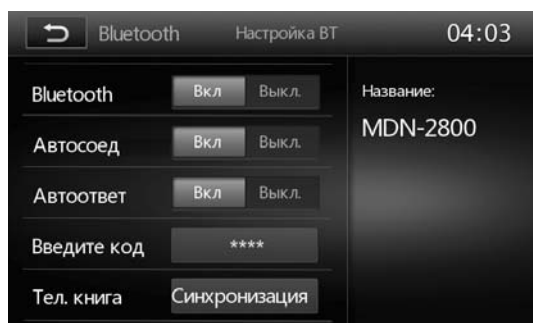

Bluetooth

Опция включения/выключения режима Bluetooth.

Автосоединение

Опция включения/выключения функции автоматического соединения с последним сопряженным устройством. Для соединения с телефоном по окончании процедуры согласования или восстановления соединения, утраченного в результате отключения питания устройства или по каким-либо другим причинам вклю-

чите опцию автосоединения («Вкл.»). Устройство произведет поиск последнего подключенного мобильного телефона. Если этот телефон находится на расстоянии не более 5 метров в пределах прямой видимости от устройства, устройство автоматически подключится к нему.

Примечания.

1. Режим Bluetooth вашего мобильного телефона должен быть включен.
2. Если при включенной функции «Автосоединение» автоматического соединения не произошло (зависит от модели телефона), выключите и повторно включите устройство, соединение будет восстановлено.

Автоответ

Опция включения/выключения функции автоматического ответа. При включении данной опции через 10 секунд после начала входящего вызова устройство автоматически осуществит его прием.

Код соединения

Введите с помощью сенсорных цифровых иконок или цифровых кнопок пульта ДУ 4-значный пароль для согласования с устройством и нажмите иконку **OK** для подтверждения. По умолчанию для согласования с устройством используется пароль **0000**.

Синхронизация телефонной книги

При нажатии данной иконки с вашего мобильного телефона автоматически начнут загружаться телефонные номера в память устройства. Это может занять несколько минут, в зависимости от количества номеров. Для перехода к следующей/предыдущей странице телефонной книги нажимайте сенсорные иконки **↓** **↑** в нижней части сенсорного экрана.

Согласование мобильного телефона с устройством

- Перед подключением телефона в настройках убедитесь, что в настройках включена опция Bluetooth (стр. 21).
- Включите режим Bluetooth на вашем мобильном телефоне, затем поиск устройств.

Примечание. Согласуемое устройство (телефон) должен находиться в зоне, обеспечивающей надежную связь (не более 5 метров).

- Способ 1 - поиск устройства с мобильного телефона. Включите поиск устройств Bluetooth на вашем мобильном телефоне. На экране мобильного телефона устройство определится как «MDN-2800».
- Способ 2 - поиск Вашего мобильного телефона с устройства. Коснитесь иконки **+** в правом нижнем углу экранного меню (стр. 21) для поиска устройств Bluetooth. Выберите название Вашего телефона из списка найденных устройств и нажмите иконку **Подключить**.
- В телефоне введите код соединения (по умолчанию — **0000**) для сопряжения с устройством. В некоторых моделях мобильных телефонов требуется подтверждение соединения с устройством.
- Если мобильный телефон не смог определить модуль Bluetooth устройства за несколько попыток, возможно модуль Bluetooth Вашего телефона работает неправильно. Перезагрузите телефон и попробуйте снова.
- Если устройство не определило модуль Bluetooth Вашего мобильного телефона, возможно в настройках телефона отключена опция видимости для

других Bluetooth-устройств. Сделайте Ваш телефон «видимым» в настройках Bluetooth и повторите попытку поиска с помощью устройства, нажав иконку  в правом нижнем углу экранного меню:

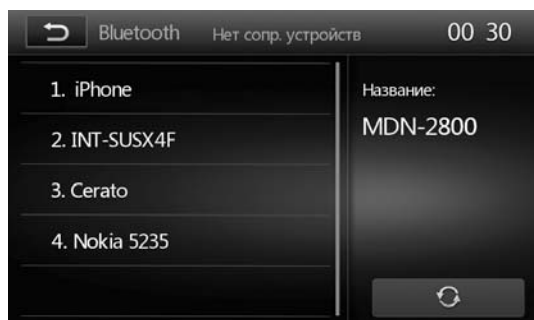

Примечание. В названии телефона, которое отображается на экране устройства, не должно быть букв на русском языке (задается в настройках телефона).

- Если телефон ранее был подключен к устройству и находится в списке согласованных устройств, выберите его название в списке экранного меню Bluetooth (стр. 21), затем нажмите сенсорную иконку **Подключить** для соединения.
- Если соединение с телефоном будет установлено, на экране отобразится меню, аналогичное представленному ниже:



- После завершения процедуры согласования название согласованного телефона отобразится в списке на экране устройства (стр. 21). В данном списке может быть отображено не более 5 подключенных устройств.

Примечание. Одновременно к устройству может быть подключен только **ОДИН** мобильный телефон.

Соединение с телефоном

Если соединение выполнено, Вы можете управлять функциями мобильного телефона, такими как «хэндс-фри», загрузка списков вызовов и телефонная книга.
Есть 3 режима соединения:

- **Соединение после включения питания**

Модуль Bluetooth устройства автоматически соединится с последним подключенным телефоном через 10-60 секунд после включения питания.

Примечание. В меню настроек устройства *Bluetooth* → *Автосоединение* (стр. 21) должна быть выбрана опция «Вкл.».

- **Автоматическое соединение**

Если соединение было разорвано по причине удаления телефона из зоны видимости устройства, то при появлении телефона в зоне видимости устройства, соединение автоматически восстанавливается.

Примечание. В меню настроек устройства *Bluetooth* → *Автосоединение* (стр. 21) должна быть выбрана опция «Вкл.».

- **Ручное соединение**

Восстановить соединение можно двумя способами: послать запрос с телефона или нажать на иконку названия телефона в списке экранного меню Bluetooth устройства (стр. 21), затем коснуться иконки **Подключить**.

Примечание. Некоторые мобильные телефоны автоматически отключают питание Bluetooth после разрыва соединения, в этом случае устройство не сможет повторно подключиться к телефону.



Разъединение

Разорвать соединение можно двумя способами: отменить соединение с помощью телефона или нажать на иконку  экранного меню Bluetooth (стр. 23).

Набор номера

Имеется несколько способов набора номера:

- С помощью мобильного телефона.
- С помощью пульта ДУ.
- С помощью кнопок экранного меню.

Используя сенсорные цифровые иконки либо цифровые кнопки пульта ДУ введите номер телефона. Для удаления последнего введенного символа нажмите сенсорную иконку . Нажмите сенсорную иконку  на экране устройства или кнопку  на пульте ДУ для вызова.

Нажмите сенсорную иконку  на дисплее устройства или кнопку  на пульте ДУ для отмены вызова.

- С помощью списков вызовов или списка абонентов телефонной книги.

Для перехода к списку абонентов нажмите иконку  экранного меню Bluetooth (стр. 23).

Для отображения списка абонентов необходимо сначала синхронизировать телефонную книгу в настройках Bluetooth (стр. 21).

После того, как модуль Bluetooth устройства получит информацию о списке абонентов, выберите необходимый номер, затем нажмите иконку  для вызова.

Для перехода к списку вызовов нажмите иконку  в том же экранном меню. На экране появится следующее меню:





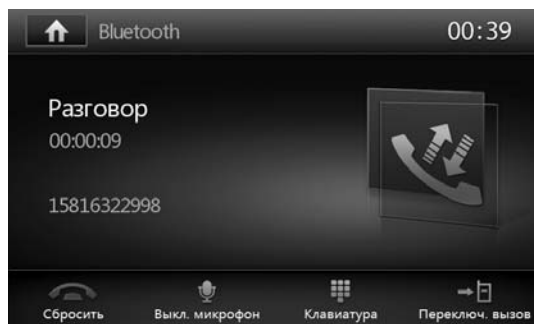

1. Выход в предыдущее меню
2. Информация об абоненте
3. Номер телефона абонента
4. Иконка вызова списка пропущенных звонков
5. Иконка вызова списка входящих звонков
6. Иконка вызова списка исходящих звонков

Для отображения списка пропущенных, входящих или исходящих звонков нажимайте соответствующие иконки. Затем выберите необходимый номер из списка и нажмите иконку  для вызова.

В случае принятия звонка вызываемым абонентом на экране отобразится следующее меню:



-  — сброс вызова.
-  — отключение микрофона.
-  — вызов цифровой клавиатуры.
-  — перевод звонка на телефон.

Примечание. Не все телефоны поддерживают загрузку телефонной книги, а также отображение списков пропущенных, входящих и исходящих вызовов.



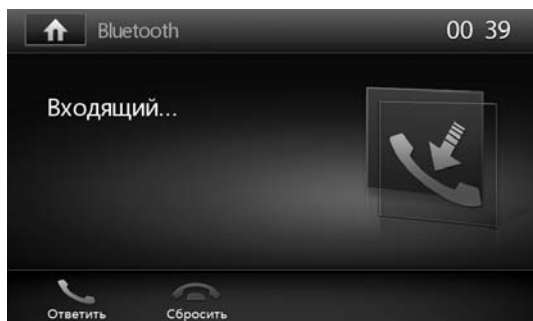

Внимание! Для того, чтобы собеседник мог слышать Ваш голос во время разговора, подключите внешний Bluetooth-микрофон согласно схеме на стр. 46. Расстояние от микрофона до головы водителя должно быть не более 80 сантиметров.

Входящий вызов

Во время входящего вызова устройство автоматически переключается в режим Bluetooth. На экране появляется следующее меню:



Если в разделе настроек Bluetooth устройства включена опция *Автоответ* (стр. 21), то звонок будет принят автоматически. Иначе вызов потребует принять вручную:

- Нажмите сенсорную иконку  на экране устройства или кнопку  на пульте ДУ для принятия вызова.
- Нажмите сенсорную иконку  на дисплее устройства или кнопку  на пульте ДУ для отмены вызова.

Перевод звонка

Для перевода звонка с устройства на мобильный телефон во время разговора, нажмите сенсорную иконку  в экранном меню (стр. 26). Для перевода звонка обратно на модуль Bluetooth устройства, нажмите данную иконку повторно.

Примечание. Некоторые модели мобильных телефонов автоматически переводят звонок на себя.

Управление микрофоном

Чтобы абонент, с которым вы соединены, не мог слышать Ваш голос во время разговора, Вы можете отключить внешний Bluetooth-микрофон устройства нажатием во время разговора на сенсорную кнопку  экранного меню (стр. 26). Для отмены данного режима нажмите на указанную кнопку ещё раз.

Воспроизведение аудиофайлов

Вы можете прослушивать аудиофайлы, хранящиеся в телефоне, и управлять их воспроизведением с помощью устройства. Для этого телефон должен поддерживать профили **A2DP/AVRCP**.





A2DP - сокращение от Advanced Audio Distribution Profile. Мобильные телефоны, поддерживающие данную функцию, могут передавать аудиосигнал в режиме стерео или моно (в зависимости от модели мобильного телефона).

AVRCP - сокращение от Audio/Video Remote Control Profile. Мобильные телефоны, поддерживающие данную функцию, могут управлять воспроизведением аудиофайлов.

Подключите телефон к устройству (см. стр. 22). Войдите в режим проигрывателя аудиофайлов в вашем телефоне. После соединения с устройством включите воспроизведение файла в мобильном телефоне. Звук будет воспроизведен через акустические системы, подключенные к устройству.

Управлять воспроизведением аудиофайлов, хранящихся в мобильном телефоне, можно с помощью меню управления устройством. Для этого нажмите сенсорную иконку  в экранном меню (стр. 23). На экране отобразится следующее меню:



-  — воспроизведение/ пауза.
-  — предыдущий трек.
-  — следующий трек.
-  — переход в меню настроек эквалайзера.
-  — разрыв соединения с телефоном

Примечание. Не все мобильные телефоны поддерживают данные профили.

Список мобильных телефонов, совместимых с модулем Bluetooth® и поддерживающих профили A2DP/AVRCP

Apple	iPhone, iPhone 3G, iPhone4GS, iPhone 4G, iPhone 5
Google	Nexus One
HP	iPAQ-6510, iPAQ-6515
HTC	Butterfly s 901s, One 801S, One S, One X S720e, One V T320e, One XL X325e, Intredibles S S710e, Rhyme S510b, Sensation, Sensation XE, Sentation XL, Sensation XL X315e, Sensation XE Z715e, V T320e, Velocity 4G X710s, A61XX (HTC Magic), P3300 (Artemis (Cruiser)), P3301 (HTC P3300), P3450 (ELF), P3700 (Diamond (Victor)), P4000 (Titan), P5500 (NIKI), Smart, Snap(S522), Dash, Mozart, Wildfire S, Magic, Desire, Desire 600 Dual Sim 606w, Desire S S510E, Ted Baker Needle, Touch, Touch Diamond, Touch Dual
Huawei	Ascend G525D, Ascend Mate, Ascend P6, Ascend Y2 10 U8685, Ascend G300 U8815, Ascend Y200 U8655

LG	CU515, CU575 Trax, HB620T, KE550, KE770, KE970, KF510, KF750, KP500, KP500N, KP505, KP570, KU970, KU990, KU990R, VX8800 Venus, Optimus L5 E6 12, Nexus 4 E960, Optimus F5 LTE P875, Optimus G Pro EO988, Optimus L3 II E450, Optimus L5 II E450, Optimus L7 II Dual P715, Optimus L9 P765, Optimus L3 e400, Optimus 4X HD P880, Optimus Black P970, Optimus 3D Max P725, Optimus LTE P936, PRADA (LG 3.0 P940)
Motorola	XT 316, RAZR MAXX XT 910, XT615, XT532, RAZR XT910, A1200, A1800, E1070, E6, E680i, K1, K3, Q, Q9c, Q9m, U9, V1100, V3x, V3xx, V6, V750, V8, V9, W510, W755, Z6m, Z8, ZN200, MB855, XT681, XT603, XT883/ME883, XT610, MB526/ME525+, MT620, MB860/XT860
Nokia	Asha 300, Lumia 710, Lumia 800, Lumia 900, Lumia 520, Lumia 625, Lumia 720, Lumia 925, 500, 603, 700, N8-00, 2630, 2760, 3120c-1c, 3500c, 3600s, 5200, 5220, 5230, 5300, 5310, 5320, 5610d-1, 5700, 5800, 5800d-1, 5800d-1b, 6085, 6110, 6120c-1, 6124c, 6210s, 6220c, 6233, 6280, 6300, 6300i, 6500c, 6500 slide, 6600f-1, 6600 slide, 6700s, 7100s, 7210c, 7310c, 7390, E63, E66-1, E71-1, N76, N78, N79, N81, N82, N95-1, N95-2, N96, C3-01, C5-05/C5-06*
02	Nova, Xda Atom, Xda Diamond, Xda Diamond Pro, Xda Ignito, Xda Orbit, Xda Star, Xda Zinc
Palm	Treo 700w, Treo 700wx
Pantech	C810 Duo
Philips	X710
Samsung	Galaxy Note II N7100, Galaxy Note N700, Galaxy SIII i9300, Galaxy Ace Duos S6802, Galaxy Ace 3 S7270, Galaxy Core i8262, Galaxy Note II LTE N7105, Galaxy Mega 6.3 i9205, Galaxy S Duos S7562, Galaxy S II Plus i9105, Galaxy S III LTE i9305, Galaxy S4 mini i9190, Galaxy S4 i9500, Galaxy S4 LTE i9505, Galaxy S4 zoom C1010, Galaxy S Advance i9070, Galaxy Y Duos S6102, Galaxy Ace S5830i, Galaxy Ace Plus S7500, Galaxy Nexus i9250, Galaxy R i9103, Galaxy Mini 2 S6502, Galaxy S II i9100, Galaxy Pocket S5301, Galaxy W i8150, Galaxy Note (GT-N7000), D600, D608, D900i, D908i, E250, E258, E898, E950, E958, F250, F250L, F258, F308, F480, F490, F490V, G800, G810, i608, i900, J630, J638, J700, J700L, J700V, J706, J708, L760, L760V, L768, L870, P858, T539, U700, U700V, U708, U800, U808, U900, U900L, U908E, SPH-M520, GT-C3050C, GT-i9000, GT-S5230C, I777/GT-I9100M (S2), GT-S5610K, SCH-I619
Sony Ericsson	C702x, C902x, C905, G700, G900, K530x, K550x, K610im, K660i, K770x, K800x, K810x, K850i, M600x, P1x, S500x, T650x, T707, W350x, W380x, W395, W508, W580x, W595, W660x, W710x, W760x, W850x, W880x, W890i, W902, W910i, W950x, W980x, Z555x, Z610x, Z710x, Z750i
Sony	Xperia X10, Xperia Mini, Xperia Ray, Xperia Pro, Xperia Arco, Xperia Neo, Xperia Arc, Xperia Play, Xperia Active, Xperia S (LT26)

* – устройство поддерживает только профиль A2DP.

Список мобильных телефонов, совместимых с модулем Bluetooth® и поддерживающих профиль HFP (беспроводная гарнитура)

Apple	iPhone, iPhone 3G*, iPhone4GS*, iPhone 4G*, iPhone 5*
Asus	V80
BENQ	CF61, CL71, M315, M580
BENQ-Siemens	EL71, S68
HP	iPAQ 6510, iPAQ 6515
HTC	Butterfly s 901s*, One 801S*, One S*, One X S720e*, One V T320e*, One XL X325e*, Intrebibles S S710e*, Rhyme S510b*, Sensation*, Sensation XE*, Sentation XL*, Sensation XL X315e*, Sensation XE Z715e*, V T320e*, Velocity 4G X710s*, A61XX (HTC Magic)*, P3300 (Artemis (Cruiser))* , P3301 (HTC P3300)*, P3450 (ELF)*, P3700 (Diamond (Victor))* , P4000 (Titan), P5500 (NIKI)*, Smart, Snap(S522)*, Dash*, Mozart*, Wildfire S*, Magic*, Desire*, Desire 600 Dual Sim 606w*, Desire S S510E*, Ted Baker Needle*, Touch*, Touch Diamond*, Touch Dual*
Huawei	Ascend G525D, Ascend Mate*, Ascend P6*, Ascend Y210 U8685*, Ascend G300 U8815*, Ascend Y200 U8655*
LG	C3380, CE110, CU515, CU575 Trax, F2500, HB620T, KE500, KE550*, KE600*, KE770, KE800, KE850, KE821, KE970, KF300, KF301*, KF310, KF350, KF510*, KG300, KG291, KG320, KG800, KG810, KF750, KP500, KP500N, KP505, KP570, KU380, KU970, KU990, KU990R, LX570 Muziq, M6100, P7200, VX8800 Venus, Optimus L5 E612*, Nexus 4 E960*, Optimus F5 LTE P875*, Optimus G Pro E0988*, Optimus L3 II E450*, Optimus L5 II E450*, Optimus L7 II Dual P715*, Optimus L9 P765*, Optimus L3 e400*, Optimus 4X HD P880*, Optimus Black P970*, Optimus 3D Max P725*, Optimus LTE P936*, PRADA (LG 3.0 P940)*
Motorola	XT 316, RAZR MAXX XT 910*, XT615, XT532, RAZR XT910, A780, A1200, A1210, A1800, E1070, E1398, E6, E680i, K1*, K1m, K3, L6*, MPX220, Q, Q700 Zante, Q9c, Q9m, U9, V1100, V360*, V361*, V3j*, V3x*, V3xx*, V501, V6, V600i, V635, V750, V8, V80, V9*, W510*, W755, Z6m, Z8, ZN200, MB855, XT681, XT603*, XT883/ME883*, XT610*, MB526/ME525+*, MT620*, MB860/XT860
Nokia	Asha 300*, Lumia 710*, Lumia 800*, Lumia 900*, Lumia 610, Lumia 710, Lumia 520*, Lumia 625*, Lumia 720*, Lumia 925*, 500*, 603*, 700*, N8-00*, 2600c-2*, 2660*, 2630, 2760*, 3120c-1c*, 3250, 3500c*, 3600s*, 3650, 5200*, 5220*, 5230*, 5300*, 5310*, 5320*, 5610d-1*, 5700, 5800*, 5800d-1*, 5800d-1b*, 6085*, 6086, 6103, 6110, 6111, 6120c, 6125, 6131, 6151, 6120c-1, 6124c, 6210s*, 6220c*, 6223, 6230, 6230i*, 6233*, 6280, 6300*, 6300i*, 6310, 6310i*, 6500c*, 6500 slide*, 6600, 6600f-1, 6600 slide, 6630, 6680, 6700s*, 6820, 7100s*, 7210c*, 7280, 7310c*, 7370, 7390*, 7600, 7610, 8910i, E61-1, E63*, E65-1, E66-1*, E70-1, E71-1*, N70-1, N73-1, N76, N78*, N79*, N80, N81, N82, N90-1, N91-1, N95-1, N95-2, N96*, X2-02*, C2-02/C2-03/C2-06*, C3-01*, C5-05/C5-06
02	Nova,* Xda Atom, Xda Diamond*, Xda Diamond Pro, Xda Ignito*, Xda Orbit*, Xda Star*, Xda Zinc*
Palm	Treo 700w, Treo 700wx
Pantech	C150, C810 Duo
Panasonic	VS6, X70, X700, X800

Philips	768*, X710*
Samsung	Galaxy Note II N7100*, Galaxy Note N700*, Galaxy SIII i9300*, Galaxy Ace Duos S6802*, Galaxy Ace 3 S7270*, Galaxy Core i826*2, Galaxy Note II LTE N7105*, Galaxy Mega 6.3 i9205*, Galaxy S Duos S7562*, Galaxy S II Plus i9105*, Galaxy S III LTE i9305*, Galaxy S4 mini i9190*, Galaxy S4 i9500*, Galaxy S4 LTE i9505*, Galaxy S4 zoom C1010*, Galaxy S Advance i9070*, Galaxy Y Duos S6102*, Galaxy Ace S5830i*, Galaxy Ace Plus S7500*, Galaxy Nexus i9250*, Galaxy R i9103*, Galaxy Mini 2 S6502*, Galaxy S II i9100*, Galaxy Pocket S5301*, Galaxy W i8150*, Galaxy Note (GT-N7000)*, A303, A503, A303, A513, A900*, A930, A990, D500, D508, D528, D600, D608, D808, D838, D900i*, D908i*, E250*, E258*, E378, E568, E628, E738, E898, E908, E950, E958, F250*, F250L*, F258*, F308, F480, F490*, F490V*, G800, G810*, i608, i900*, J206, J608, J630*, J638*, J700*, J700L*, J700V*, J706*, J708*, L760*, L760V*, L768*, L870, P858, T409, T539, T629, U700*, U700V*, U708*, U800*, U808*, U900, U900L*, U908E*, X808, Z238, Z248, SPH-M520, GT-C3050C*, GT-i9000*, GT-S5230C, I777/GT-i9100M (S2)*, GT-S5610K*, SCH-I619*
Sony Ericsson	W8 E16i*, Xperia Ray ST 18i*, Xperia neo V MT11i*, Xperia arc S LT 18i*, C702x*, C902x*, C905*, G700, G900, K330x*, K510x, K530x*, K550x*, K600i, K608i, K610im*, K660i*, K700i, K750c, K750i*, K770x*, K800x*, K810x*, K850i*, M600x, P1x, S500x*, T280x*, T303x*, T610, T630, T650x*, T68i, T707*, W300x, W350x*, W380x*, W508*, W550x, W580x*, W595*, W700i, W710x*, W760x*, W800i, W810x, W850x*, W880x*, W890i*, W902*, W910i*, W950x, W980x*, X10*, Z520i, Z550x, Z555x*, Z558i, Z600, Z610x*, Z710x*, Z750i*, Z800i
Sony	Xperia X10*, Xperia Mini*, Xperia Ray*, Xperia Pro*, Xperia Arco*, Xperia Neo*, Xperia Arc*, Xperia Play*, Xperia Active*, Xperia S (LT26)*, Xperia S LT 26i, Xperia go ST27i, Xperia J ST26i, Xperia L C2105, Xperia M C1905, Xperia SP C5303, Xperia V LT25i, Xperia Z C6603, Xperia ZR C5503, Xperia Z Ultra SPA+ C6802, Xperia P LT 23i

* – устройство отображает телефонную книгу на SIM-карте и во внутренней памяти мобильного телефона, а также списки пропущенных, входящих и исходящих вызовов.

Режим SWC (программирование штатных кнопок управления воспроизведением, находящихся на рулевом колесе автомобиля)

Данный режим предназначен для работы со штатным резистивным пультом управления, расположенным на рулевом колесе автомобиля и предназначен для установки соответствия штатных кнопок управления воспроизведением, расположенных на рулевом колесе автомобиля, определенным функциям устройства.

Примечание. Данная функция может быть реализована только в автомобилях, имеющих резистивные кнопки управления, общий провод кнопок соединен с «массой» автомобиля.

Внимание!

Перед подключением к штатным кнопкам, расположенным на руле, пожалуйста, полностью прочитайте данный раздел инструкции. Реализация данной функции требует подключения к штатным системам автомобиля. Многие новые автомобили имеют низковольтные или мультиплексные системы, которые могут быть повреждены при использовании низкоомных проверочных приборов, например, проверочных ламп или логических пробников (которые используются для тестирования компьютеров). Для проверки всех штатных цепей автомобиля перед подключением устанавливаемой системы используйте только высококачественный цифровой мультиметр.

Рекомендуем не отсоединять аккумуляторную батарею, если автомобиль оборудован пневматической подушкой безопасности. Многие системы обеспечения безопасности, использующие пневматические подушки, после отключения питания будут показывать определенный код диагностики с помощью предупреждающих индикаторных лампочек, что может потребовать обращения в автосервис.

Для корректной работы данного режима необходимо подключить устройство к штатной электропроводке пульта управления воспроизведением на рулевом колесе автомобиля с использованием проводов KEY GND, KEY A и KEY B находящихся на задней панели устройства (стр. 46).

Провод «масса» (WHEEL GND) штатного пульта управления должен быть подключен к проводу KEY GND (черного цвета), а сигнальные провода WHEEL KEY A и WHEEL KEY B необходимо подключить к проводам KEY A (оранжево-белого цвета) и KEY B (бело-коричневого цвета), соответственно.

Примечание. Если в Вашем автомобиле имеется только один сигнальный провод, осуществляйте подключение к проводу KEY A.

Перед окончательным подключением выполните настройку устройства согласно пунктам 1-4 (стр. 32) и убедитесь, что штатный пульт функционирует корректно, после чего завершите работы по подключению.

Внимание!

Изготовитель не гарантирует корректную работу устройства со всеми типами и моделями автомобилей. Изготовитель не несет ответственность за возможные проблемы с автомобилем или устройством, возникшие в случае неправильного подключения данного устройства к штатной проводке автомобиля.

Для правильного подключения штатного резистивного пульта ДУ проконсультируйтесь с официальным дилером вашего автомобиля или обратитесь в сертифицированный установочный центр.

Примечание. Рабочий диапазон напряжений (провод KEY A и KEY B) при подключенных кнопках пульта «WHEEL KEY A» и «WHEEL KEY B» — от 0,3 до 5 В. Минимальная разница рабочих напряжений, которые устанавливаются на выходе пульта после нажатия кнопок, должна составлять не менее 0,3 В (иначе, в некоторых случаях, кнопки могут восприниматься как одна).

При необходимости переключения устройства в режим **SWC** нажмите кнопку **MODE** (15) на пульте ДУ (стр. 8) или кнопку **MENU** (2) на передней панели (стр. 6) или коснитесь области «А» (стр. 10) и нажмите в меню режимов иконку **SWC**. На экране отобразится следующее меню:

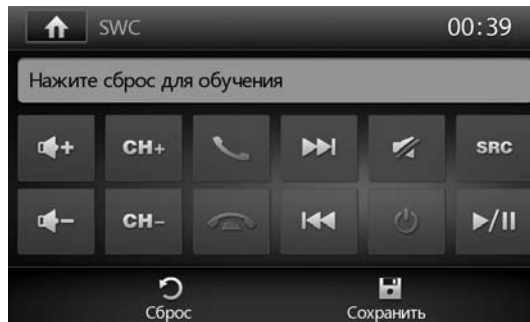





Процедура программирования кнопок управления воспроизведением

1. Нажмите иконку **Сброс** для начала программирования кнопок.
2. Нажмите и удерживайте в течение одной секунды кнопку управления на рулевом колесе. Величина рабочего напряжения отобразится в правом углу экрана.
3. Коснитесь иконки, функцию которой необходимо назначить данной кнопке на рулевом колесе.
4. При успешном назначении иконка подсветится.
5. Данную процедуру необходимо повторить для всех кнопок, которые должны быть запрограммированы.
6. По окончании программирования нажмите иконку **Сохранить**. После сообщения «Сохранено!» процедура программирования будет завершена.
7. Если необходимо перепрограммировать или сбросить соответствие кнопок функциям управления воспроизведением, нажмите сенсорную иконку **Сброс**.

Ниже приводится список функций, которым можно назначить соответствие кнопок управления на рулевом колесе:

- **▲+** - увеличение громкости.
- **▲-** - уменьшение громкости.
- **CH+** - выбор сохраненных радиостанций в прямом направлении.
- **CH-** - выбор сохраненных радиостанций в обратном направлении.
- **☎** - прием/вызов телефонного звонка.
- **⏪** - отмена вызова.
- **⏩** - пошаговый поиск радиостанций в сторону увеличения частоты настрой-

ки/при длительном нажатии — автоматический поиск радиостанций в сторону увеличения частоты настройки.

-  - пошаговый поиск радиостанций в сторону уменьшения частоты настройки/при длительном нажатии — автоматический поиск радиостанций в сторону уменьшения частоты настройки.
-  - отключение/включение звука.
-  - выключение/включение питания устройства.
- **MODE** - прямое переключение режимов работы.
-  - пауза/возобновление воспроизведения.

Режим навигации

Подключите внешнюю GPS-антенну к соответствующему разъему на задней панели устройства (стр. 49). Вставьте в слот (11, стр. 6) карту памяти microSD с навигационным программным обеспечением «Навител Навигатор – Автоверсия».

При необходимости переключения устройства в режим навигации последовательно нажмите кнопку **NAVI** (4) на передней панели (стр. 6), нажимайте кнопку **SRC** (1) на пульте ДУ (стр. 8) или нажмите сенсорную иконку **Навигация** в меню режимов (стр. 7).

При первом включении режима Вам будет предложено выбрать на карте памяти microSD в каталоге /Navitel (данный каталог может находиться в другом месте в зависимости от версии навигационного ПО) исполняемый файл (с расширением .exe) навигационного программного обеспечения, который автоматически будет запущаться при переходе устройства в режим навигации.

Работа устройства в режиме навигации подробно описана в инструкции, идущей в комплекте с навигационным программным обеспечением.

Руководство пользователя навигационного программного обеспечения «Навител Навигатор» также по умолчанию находится на карте microSD в каталоге /Instructions (данный каталог может находиться в другом месте в зависимости от версии навигационного ПО).

- Для доступа к руководству вставьте карту памяти microSD в слот кардридера, подключенного к персональному компьютеру или ноутбуку.
- Файл руководства называется «Navitel_Navigator_AUTO_RUS.pdf» (название файла может быть другим в зависимости от версии навигационного ПО). Для открытия и просмотра этого руководства на вашем компьютере должно быть установлено программное обеспечение Adobe Reader версии 8.0 или выше (это бесплатное ПО можно скачать по ссылке <http://get.adobe.com/reader>).

При переходе из режима навигации в любой другой режим (радио/AV-IN 1/AV-IN 2/Bluetooth/DVD/SD или USB) Вы можете прослушивать принимаемую радиостанцию или диск CD/MP3, при этом Вы будете слышать звуковые «подсказки» режима навигации.

Для извлечения карты необходимо выйти из режима навигации. После этого нажать на microSD-карту (карта будет вытолкнута) и аккуратно извлечь ее из слота.

Примечание. Изображение карты маршрута не выводится на видеовыход устройства **VIDEO OUT**; голосовые подсказки выводятся только на передние каналы штатной акустики и на линейные выходы **FRONT L/R**.



Навител Навигатор — навигационное программное обеспечение (Автоверсия), разработанное ЗАО «ЦНТ» для мультимедийных устройств с сенсорным экраном, оснащённых встроенными или внешними ГЛОНАСС/GPS-приёмниками. Вместе с программным обеспечением поставляются: бесплатная карта всей России, которая содержит основные магистрали с названиями населенных пунктов; подробные карты крупных городов РФ (Москва, Санкт-Петербург, Екатеринбург, Новосибирск и т.д.).

Программа позволяет загрузку подробных карт городов и областей России с номерами домов, названиями улиц, станций метро и другой важной информацией. В числе прочего, спутниковая программа навигации обеспечивает голосовое сопровождение по маршруту. Программа оптимизирована под небольшое разрешение экрана, в ней реализовано быстрое масштабирование и прокрутка карты, а так же автоматическое переключение между картами различных масштабов.

ЗАО «ЦНТ» — активно развивающаяся компания, ориентированная на рынок Российской Федерации и стран СНГ. Миссия компании — совершенствование, развитие и распространение современных решений и продуктов в области информационных технологий и цифровой картографии. ЗАО «ЦНТ» стремится разрабатывать программное обеспечение, удовлетворяющее требованиям надежности, безопасности и удобства использования.

ЗАО «ЦНТ» уделяет большое внимание оперативной и квалифицированной технической поддержке своих клиентов. По всем вопросам, связанным с навигационным программным обеспечением Навител Навигатор (Автоверсия) (проблемы в работе, обновления и прочее) обращайтесь в ЗАО «ЦНТ».

Адрес: 125190, г. Москва, Ленинградский проспект, д. 80, корп. 16

Телефон/факс: (495) 787-66-80

E-mail: info@navitel.su

Web: http://www.navitel.su

Режим работы: понедельник–пятница с 10.00 до 19.00

Режимы AV-IN 1 и AV-IN 2

Подключите внешний источник аудио/видеосигнала к линейному входу **AV IN** на передней панели (6, стр. 6), при необходимости используя AV-переходник (4-pin mini-jack 3,5 мм - RCA), не входящий в комплект (режим AV IN 1). Либо подключите внешний источник сигнала к разъемам RCA на задней панели **AV IN** (режим AV IN 2).

Для просмотра или прослушивания сигнала с внешнего источника нажимайте кнопку **SRC** (1, стр. 8) на пульте ДУ, пока на дисплее не появится режим **AV-IN 1** или **AV-IN 2**. Либо с помощью касания области **A** (стр. 10) сенсорной панели, нажатия кнопки **MENU** на передней панели устройства (2, стр. 6) или нажатия кнопки **MODE** на пульте ДУ (15, стр. 8) войдите в меню режимов и нажмите на иконку **AV IN 1** (вход mini-jack на передней панели) или **AV IN 2** (разъемы RCA на задней панели).

Режим USB

Подключите к разъему mini-USB (7) на передней панели устройства (стр. 6) переходник, входящий в комплект поставки. Подключите к переходнику карту памяти USB. Воспроизведение файлов начнется автоматически.

Если карта уже была подключена к устройству, нажмите иконку **USB** в меню режимов (стр. 7). Управление воспроизведением файлов, находящихся на карте памяти, подробно описано на стр. 19.

Для извлечения карты необходимо выйти из режима воспроизведения USB. После этого аккуратно, не прилагая излишних усилий, извлечь карту или (и) отсоединить переходник mini-USB.

- Устройство поддерживает чтение карт памяти, содержащих форматы: MP3, JPEG, MPEG4 (*avi, максимальное разрешение - 480x272 (DivX 3.11 - с битрейтом видео до 2 Мбит/с, DivX 4 - с битрейтом видео до 2 Мбит/с, DivX 5 - с битрейтом видео до 2 Мбит/с, XviD - с битрейтом видео до 2 Мбит/с).
- Файлы MPEG4 (*avi) с разрешением 800x480 не поддерживаются.
- Поддерживаются карты объемом до 32 ГБ.
- Объем поддерживаемой карты зависит от фирмы-изготовителя.
- Рекомендуются карты фирм Transcend и Kingston.
- Файловая система FAT16/FAT32 (максимальное количество файлов — 1000), максимальное количество каталогов — 99, максимальная вложенность каталогов — 8.
- Название файла: 128 символов (Юникод); русский язык поддерживается не во всех случаях.
- Информация ID3 TAG (версия 2.0): песня/исполнитель/альбом: 32 символа; русский язык поддерживается не во всех случаях.
- Поддерживается интерфейс USB 2.0; передача данных только со скоростью интерфейса USB 1.1.
- Не все виды USB-карт совместимы с данным устройством!

Режим SD

Вставьте в слот (8) на передней панели устройства (стр. 6) контактами вперед карту памяти SD. Угловой срез карты памяти должен находиться внизу. Воспроизведение файлов на карте памяти SD начнется автоматически.

Если карта уже была подключена к устройству, нажмите иконку **SD** в меню режимов (стр. 7). Управление воспроизведением файлов, находящихся на карте памяти, подробно описано на стр. 19.

Для извлечения карты необходимо выйти из режима воспроизведения SD. После этого нажать на карту (карта будет вытолкнута) и аккуратно извлечь ее из слота.

- Устройство поддерживает чтение карт памяти, содержащих форматы: MP3, JPEG, MPEG4 (*avi, максимальное разрешение - 480x272 (DivX 3.11 - с битрейтом видео до 2 Мбит/с, DivX 4 - с битрейтом видео до 2 Мбит/с, DivX 5 - с битрейтом видео до 2 Мбит/с, XviD - с битрейтом видео до 2 Мбит/с).
- Файлы MPEG4 (*avi) с разрешением 800x480 не поддерживаются.
- Поддерживаются карты объемом до 32 ГБ.

- Объем поддерживаемой карты зависит от фирмы-изготовителя.
- Рекомендуются карты фирм Transcend и Kingston.
- Файловая система FAT16/FAT32 (максимальное количество файлов — 1000), максимальное количество каталогов — 99, максимальная вложенность каталогов — 8.
- Название файла: 128 символов (Юникод); русский язык поддерживается не во всех случаях.
- Информация ID3 TAG (версия 2.0): песня/исполнитель/альбом: 32 символа; русский язык поддерживается не во всех случаях.

Установка фонового изображения экрана устройства

Вставьте в слот (11) на передней панели устройства стр. 6 карту памяти microSD, на которой находятся файлы формата .bmp (800x480). В меню режим (стр. 7) нажмите сенсорную иконку **Настройки** и коснитесь пункта меню «Фон» в разделе «Основные». На экране отобразится меню, аналогичное тому, что показано ниже:



1. Выход в меню настроек
2. Список файлов изображений
3. Иконка перехода к просмотру стандартных файлов изображений, находящихся во внутренней памяти устройства
4. Иконка перехода к просмотру файлов изображений, скопированных пользователем во внутреннюю память устройства
5. Иконка перехода к просмотру файлов изображений, находящихся на карте памяти microSD
6. Иконка копирования файла изображения во внутреннюю память устройства
7. Индикация полосы прокрутки списка

Для установки фонового изображения с карты памяти microSD нажмите сенсорную иконку **Скан SD** (5). В списке (2) будет отображен список файлов изображений, которые находятся на карте памяти. Нажмите иконку с файлом изобра-

жения, который Вам необходимо установить в качестве фона, затем коснитесь иконки **Копирование** (6). Коснитесь иконки **Пользов.** (4) В списке (2) появится скопированный файл изображения. Чтобы установить его в качестве фона экрана устройства, нажмите иконку **ОК**. Устройство автоматически переключится в меню режимов.

Меню настроек устройства

Для входа в меню настроек нажмите иконку **Настройки** в меню режимов (стр. 7).

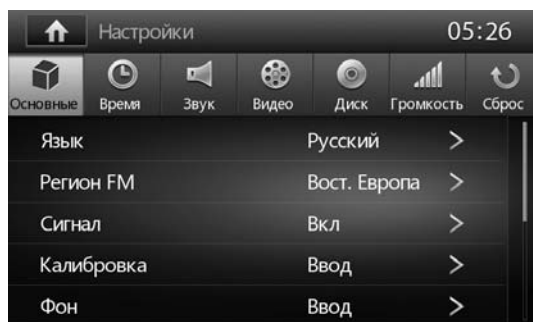

В верхней части экрана находятся иконки основных разделов настроек устройства. Внизу отображаются настройки выбранного раздела. Для выбора необходимой опции нажмите на иконку с его названием. Нажмите еще раз на иконку для изменения параметра. У некоторых опций (в основном у которых на выбор предоставляется более двух параметров) при следующем нажатии появляется дополнительное окно со списком параметров. Коснитесь строки необходимого параметра в данном окне для его выбора.

Основные

Язык

Выбор языка экранных меню устройства (Английский, Русский).

Регион FM

При помощи данной функции можно выбрать частотные диапазоны и шаг настройки радиоприемника в соответствии со стандартами вещания в данном регионе. Для России необходимо выбрать значение Вост. Европа.

Примечание. После смены региона при помощи данной настройки все сохраненные радиостанции удаляются из памяти устройства.

Сигнал

Данная функция управляет звуковыми сигналами, сопровождающими все нажатия на кнопки и иконки. «Вкл» - звуковые сигналы включены, «Выкл» — звуковые сигналы выключены.

Примечание. Сигналы работают только на силовых выходах.

Калибровка

Данную операцию необходимо выполнить, если произошёл сбой в управлении сенсорным экраном, то есть изображение сенсорной иконки на экране не соответствует её действительному расположению. Рекомендуется использовать стилус (в комплект поставки не входит) или аналогичный предмет.

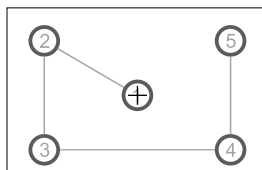

Стилусом нажмите на указатель в центре экрана, указатель переместится. Повторяйте данную процедуру каждый раз по мере перемещения указателя по экрану, пока процесс калибровки не завершится.

Примечание. Функцию калибровки также можно вызвать с помощью пульта ДУ. Для этого необходимо выйти в меню режимов и удерживать нажатой более 3-х секунд кнопку **MUTE** (27) на пульте ДУ (стр. 8).

Фон

Загрузка фонового изображения с карты памяти microSD (подробнее см. на стр. 36).

Настройки навигационного пути

Выберите на карте памяти microSD в каталоге /Navitel (данный каталог может находиться в другом месте в зависимости от версии навигационного ПО) исполняемый файл (с расширением .exe) навигационного программного обеспечения, который автоматически будет запускаться при переходе устройства в режим навигации.

Подсветка кнопок

Выберите цвет подсветки кнопок передней панели устройства.

Примечание. Для обеспечения работы подсветки в темное время суток необходимо подключить оранжевый провод ILLUMI к лампе габаритных огней (+12 В) (стр. 46).

Время

Дата

Установите текущий год, месяц и день.

Режим часов

Выберите 12-часовой (12ч) или 24-часовой (24ч) режим отображения времени в меню режимов.

Время

Установите текущее время.

Вид часов

Установите по своему вкусу вид часов (механические или цифровые), которые будут отображаться в меню режимов (стр. 7).

Часовой пояс

Установите часовой пояс в соответствии с Вашим местоположением.

Часы после выключения устройства

Если данная опция включена, то после выключения устройства на экране будет отображаться текущее время и сенсорная иконка ⏸. При нажатии на данную иконку устройство будет выключено.

Звук

Фильтр сабвуфера

Данная функция корректно работает только при подключенном сабвуфере. С помощью данной функции Вы можете добиться необходимого звучания басов, наиболее подходящего для акустики вашего автомобиля. Для этого выберите соответствующую частоту среза фильтра сабвуфера: 80/120/160 Гц или Ровный (функция среза частоты выключена, АЧХ становится линейной).

Тонкомпенсация

При прослушивании с низким уровнем громкости включите функцию тонкомпенсации для увеличения уровня низких частот.

Отключение звука при включении заднего хода

Данная функция управляет отключением звука во время движения задним ходом автомобиля. Если опция включена, то при движении автомобиля задним ходом звук устройства автоматически отключается.

Видео

Задний вид

Данная функция управляет режимом отображения обзора с камеры во время заднего хода автомобиля.

«Нормально» - изображение с камеры выводится на экран в таком же ракурсе, как видел бы водитель, обернувшись назад.

«Зеркально» - разворот изображения с камеры по горизонтали. В таком режиме монитор устройства используется как зеркало заднего вида.

Подсветка экрана

Выберите уровень яркости подсветки экрана в зависимости от уровня внешнего освещения (Ночь, Темно, Нормально, Ярко).

Парковка

Если данная опция выключена (Выкл), вы можете просматривать видеофайлы и файлы изображений на экране устройства только после окончания движения и включения стояночного тормоза. Для реализации этой функции зеленый провод **BRAKE** (стр. 46) на задней панели устройства должен быть подключен в соответствии со схемой на стр. 49.

Диск

Установить пароль

После выбора данной опции используйте цифровые кнопки пульта ДУ для ввода пароля. После ввода четырех цифр нажмите кнопку **OK**.

На заводе-изготовителе устанавливается пароль «0000».

Когда в поле значения отображается не отображается слово «БЛОК», вы можете ввести любой собственный пароль.

Доступ

Данный раздел меню настройки позволяет пользователю ограничивать доступ к воспроизведению DVD-фильмов на данном устройстве: от уровня 1 (детские) до уровня 8 (взрослые). Чем меньше значение, тем более строгие ограничения для просматриваемого материала:

1. Дети
2. G
3. PG
4. PG13
5. PG-R
6. R
7. NC-17
8. Взрослые

Для того, чтобы иметь возможность изменить значение уровня доступа, в опции «Установить пароль» не должно отображаться слово «БЛОК». Для этого в опции «Установить пароль» при помощи цифровых кнопок пульта ДУ или сенсорных иконок следует ввести верный пароль и нажать кнопку/иконку **OK**.

Звук DVD

Данная опция позволяет пользователю выбрать предпочтительный язык звукового сопровождения DVD-диска.

Субтитры DVD

Данная опция позволяет пользователю выбрать предпочтительный язык субтитров DVD-диска.

Меню диска

Данная опция позволяет пользователю выбрать предпочтительный язык для меню диска DVD.

Формат экрана

Данная функция определяет формат экрана при воспроизведении изображения на внешнем мониторе, подключенном к устройству. Существует два типа мониторов: обычные мониторы, имеющие формат изображения (соотношение ширины и высоты изображения на экране) 4:3, и широкоэкранные мониторы, имеющие формат изображения 16:9. Установите тот формат изображения, который соответствует формату изображения используемого монитора.

4:3 PS. Выбирайте данный формат, если для просмотра используется дополнительный обычный монитор. Если воспроизводится диск DVD с широкоэкранный записью формата 16:9, изображение будет обрезано с правой и левой стороны.

4:3 LB. Выбирайте данный формат, если для просмотра используется дополнительный обычный монитор. Если воспроизводится диск DVD с широкоэкранный записью формата 16:9, изображение будет иметь черные полосы в верхней и нижней части экрана.

16:9. Выбирайте данный формат, если для просмотра используется дополнительный широкоэкранный монитор. Если воспроизводится диск DVD с широкоэкранный записью формата 16:9, будет воспроизводиться полноэкранный изображение (изображение будет занимать весь экран).

Громкость

В данном разделе устанавливается уровень громкости устройства от **0** до **12** при переходе в различные режимы работы: Медиа, Радио, Bluetooth, AV-IN 1, AV-IN 2.

Сброс настроек

Сброс

Нажмите данную иконку для сброса всех настроек в состояние, которое было установлено при изготовлении устройства.

Сброс громкости звука

Нажмите данную иконку для сброса значений громкости в разделе настроек «Громкость».

Сброс настроек видео

Нажмите данную иконку для сброса значений настроек видеоизображения (стр. 19).

Режим настроек звучания (эквалайзер)

С помощью данных аудионастроек Вы можете настроить звучание, наиболее приятное для Вашего слуха.

Для входа в режим эквалайзера нажмите сенсорную иконку  в меню режимов (стр. 7) или кнопку **SEL** на пульте ДУ (7, стр. 8).

На экране появится следующий интерфейс:

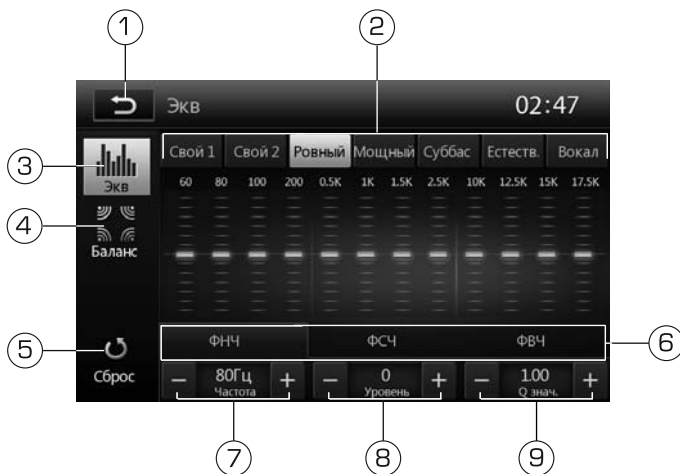

1. Выход в предыдущее меню
2. Иконка выбора предустановленных настроек
3. Иконка выбора настроек эквалайзера
4. Иконка выбора настроек баланса звучания
5. Сброс текущих пользовательских настроек эквалайзера
6. Иконки переключения режимов регулировки эквалайзера - фильтр низких частот, фильтр средних частот и фильтр высоких частот
7. Иконки регулировки центральной частоты управляемой полосы
8. Иконки регулировки уровня громкости управляемой полосы
9. Иконки регулировки ширины управляемой полосы: чем выше значение, тем более узкая полоса будет регулироваться

Регулировка параметров звучания осуществляется непосредственно на сенсорном экране: коснитесь нужного параметра, регулятора или области.

Эквалайзер имеет 7 предустановленных настроек: Свой1 (Пользовательская 1), Свой2 (Пользовательская 2), Ровный (На одном уровне), Мощный, Суббас, Естественный, Вокал. Для выбора необходимой настройки нажмите соответствующую сенсорную иконку.

Для перехода в меню настроек баланса звучания нажмите сенсорную иконку . На экране отобразится следующее меню:

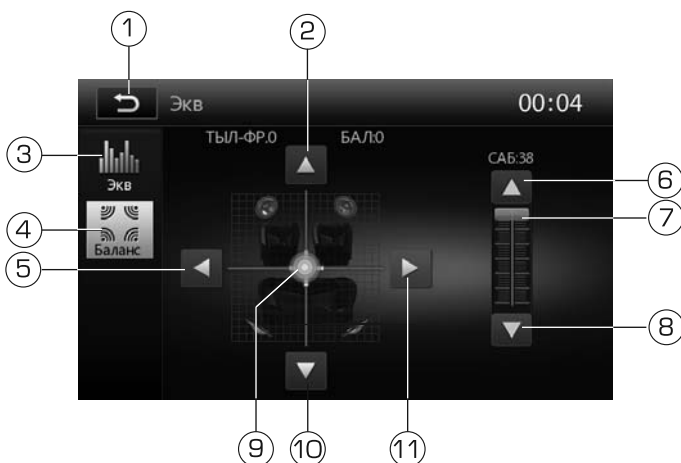

1. Выход в предыдущее меню
2. Иконка смещения баланса вперед
3. Иконка выбора настроек эквалайзера
4. Иконка выбора настроек баланса звучания
5. Иконка смещения баланса влево
6. Иконка увеличения громкости сабвуфера
7. Индикатор отображения громкости сабвуфера, установленной в данный момент (переместите, чтобы установить необходимый уровень)
8. Иконка уменьшения громкости сабвуфера
9. Индикатор отображения баланса, установленного в данный момент (перемещайте индикатор для установки необходимого баланса)

10. Иконка смещения баланса назад
 11. Иконка смещения баланса вправо

Основные технические характеристики

Общие

Напряжение питания	12 В постоянного тока
Предельные значения напряжения питания	11–14,4 В
Номинал встроенного предохранителя	15 А
Полярность источника питания	Только системы с заземлением отрицательного полюса батареи
Максимальная выходная мощность	4x55 Вт
Рекомендуемое сопротивление динамиков	4–8 Ом
Установочные размеры устройства (ШxВxГ)	178x101,5x169 мм
Вес	1,9 кг
Диапазон рабочих температур	-10... +60 °С
Температура хранения	-20...+70 °С
Допустимая влажность при работе	45... 80 %
Допустимая влажность при хранении	30... 90 %

Монитор

Тип дисплея	жидкокристаллический
Способ управления	активная матрица TFT
Диагональ экрана	6,2" (157 мм)
Яркость	280 кд/м ²
Контрастность	400:1
Разрешение экрана	800x480 пикселей

DVD/CD-проигрыватель

Диаметр дисков	5" (12 см)
Искажения на линейном выходе	≤0,1 %
Отношение сигнал-шум, не менее	80 дБ
Диапазон воспроизводимых частот	20–20000 Гц

FM-приемник

Диапазон частот	87,5–108 МГц, 64-75 МГц (УКВ)
Полезная чувствительность (при отношении с/ш 30 дБ)	12 дБ (мкВ)
Отношение сигнал-шум, не менее	55 дБ
Искажения, не более	1 %
Диапазон воспроизводимых частот	16 –16000 Гц (-3 дБ)
Сопротивление антенны	75 Ом

Аудиосекция

Максимальный уровень сигнала на входе AV IN (разъем мини-джек 3,5 мм)	2 В
---	-----

Линейный аудиовход AV IN R/L на задней панели, не менее	2 В
Уровень сигнала на выходах FRONT R /L, REAR R /L, не менее	2 В
Уровень сигнала на выходе сабвуфера (50 Гц, 0 дБ), не менее	2 В

Модуль Bluetooth

Максимальная дальность действия (в пределах прямой видимости)	5 м
Рабочая частота	2,4 ГГц
Поддерживаемые профили	HFP, HSP, A2DP, AVRCP

Примечание. Технические характеристики и внешний вид устройства могут быть изменены производителем без предварительного уведомления.

Установка устройства

- Для установки устройства выберите такое место, где оно не будет мешать водителю нормально управлять автомобилем.
- Перед окончательной установкой устройства временно подключите к нему все провода и убедитесь, что все соединения сделаны правильно и система работает нормально.
- Используйте только прилагающиеся к устройству крепежные изделия. Только в этом случае установка будет надежной и безопасной. Использование деталей, не входящих в комплект устройства, может привести к нарушению его нормальной работы.
- Если установка устройства требует сверления отверстий или любого другого изменения штатных деталей автомобиля, обязательно проконсультируйтесь у ближайшего дилера вашего автомобиля.
- Устанавливайте устройство таким образом, чтобы оно не могло стать причиной ранения водителя или пассажиров во время внезапной остановки или резкого торможения.
- При установке отклонение устройства от горизонтальной плоскости не должно превышать 20°. В противном случае технические характеристики устройства могут отличаться от оптимальных.
- Никогда не устанавливайте устройство там, где оно будет сильно нагреваться, например, от воздействия прямых солнечных лучей или горячего воздуха, поступающего от отопителя. Также избегайте мест, в которых устройство будет подвергаться воздействию сильной вибрации или на него будет попадать пыль или грязь.
- Сначала подсоединяйте положительную клемму аккумулятора, затем отрицательную.

Процедура установки

Первый вариант

Внимание!

При необходимости перед установкой устройства удалите 2 транспортировочных винта, которые могут находиться на верхней крышке устройства. В противном случае проигрыватель дисков не будет работать.

1. Демонтируйте предыдущее устройство из приборной панели.
2. Установите монтажный кожух в приборную панель автомобиля.
3. Закрепите кронштейны с обеих сторон устройства не менее чем в двух местах. Для этого используйте либо крепежные винты (5 x 9 мм), либо винты с потайной головкой (4 x 6 мм), в зависимости от типа резьбовых отверстий на кронштейне. Закрепите монтажный болт (50 мм) в отверстии на задней стенке устройства, наденьте сверху резиновую демпфирующую прокладку.
4. Выполните все необходимые подключения согласно схеме на стр. 46 и убедитесь, что устройство функционирует исправно.
5. Установите устройство в монтажный кожух, закрепленный в нише головного штатного устройства, и зафиксируйте его винтами 2,6 x 5 мм.
6. Закрепите декоративную рамку на передней панели устройства.
7. При возникновении трудностей с установкой устройства обратитесь за помощью в ближайший сервисный центр.

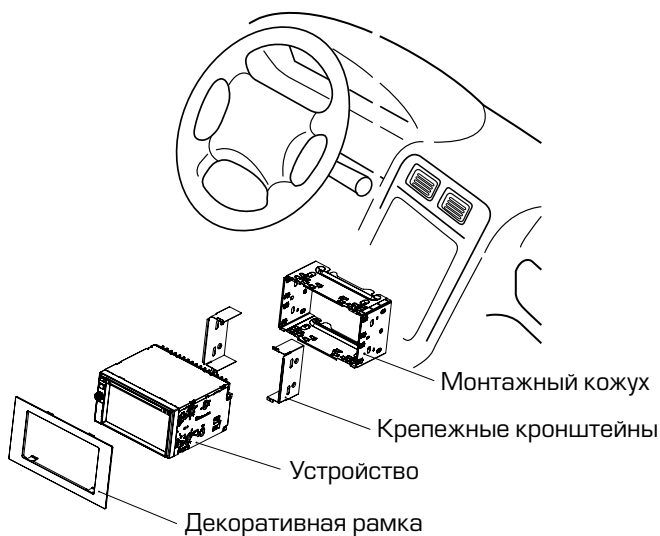

Второй вариант установки (монтажный кожух не используется)

1. При наличии крепежных резьбовых отверстий в лицевой части ниши выберите положение устройства, при котором отверстия его крепежных кронштейнов совпадут с отверстиями в нише, и используйте подходящие винты (максимальная длина – 9 мм) для закрепления не менее чем в двух местах с каждой стороны.
2. Совместите резьбовые отверстия на кронштейнах с отверстиями на корпусе устройства так, чтобы положение кронштейнов соответствовало глубине ниши, и зафиксируйте устройство винтами.

Схема подключения

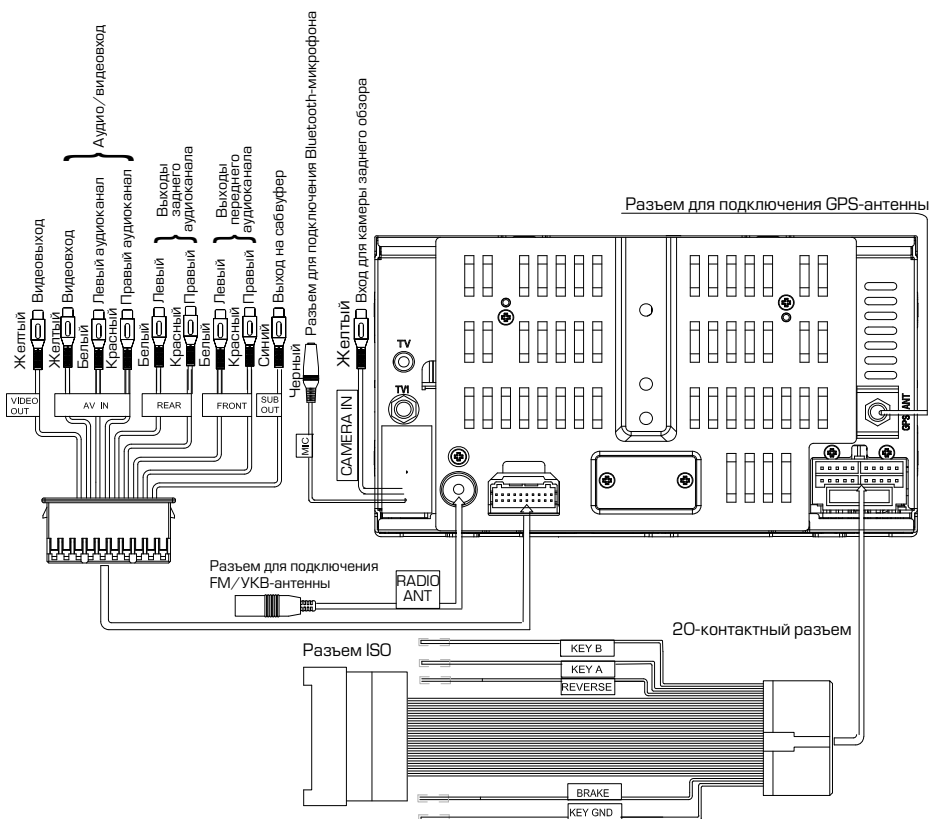

Расположение контактов разъема ISO:

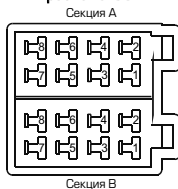

конт.	Назначение контактов разъема ISO	
	Цвет провода	Назначение
A4	Желтый	+12 В постоянно
A5	Сине-белый	Выход +12 В на авт.антенну
A6	Оранжевый	К выключ. габаритных огней (+)
A7	Красный	+12 В при включенном ACC
A8	Черный	Масса
V1	Фиолетовый	Правый задний динамик (+)
V2	Фиолетово-черный	Правый задний динамик (-)
V3	Серый	Правый передний динамик (+)
V4	Серо-черный	Правый передний динамик (-)
V5	Белый	Левый передний динамик (+)
V6	Бело-черный	Левый передний динамик (-)
V7	Зеленый	Левый задний динамик (+)
V8	Зелено-черный	Левый задний динамик (-)

Назначение и расположение контактов 20-контактного разъема

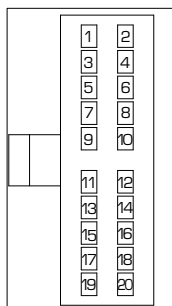

Конт.	Цвет провода	Название	Назначение
1	Серый/Черный	FR -	Передний правый динамик -
2	Белый	FL +	Передний левый динамик +
3	Серый	FR +	Передний правый динамик +
4	Белый/черный	FL -	Передний левый динамик -
5	Фиолетовый	RR +	Задний правый динамик +
6	Оранжевый	ILLUMI	К выключателю габаритных огней (+)
7	Фиолетовый/черный	RR -	Задний правый динамик -
8	Синий/белый	P.CONT	Выход +12 В на автоматическую антенну
9	Зеленый	BRAKE	К выключателю ручного тормоза (-)
10	Желтый	B +	+12 В постоянно
11	Зеленый	RL +	Задний левый динамик +
12	Черный	GND	«Масса»
13	Зеленый/черный	RL -	Задний левый динамик -
14	Розовый	REVERSE	Вход включения камеры заднего обзора (+)
15	Красный	ACC +	+12 В при включенном зажигании
18	Черный/коричневый	KEY GND	«Масса» пульта ДУ рулевого управления
19	Оранжевый/белый	KEY A	Подключение к кнопкам рулевого управления «А»
20	Коричневый/белый	KEY B	Подключение к кнопкам рулевого управления «В»

Внимание!

- Неверное подключение устройства может привести к его поломке и лишению права на гарантийное обслуживание.
- В данном устройстве используются усилители мощности, подключенные по мостовой схеме. При подключении динамиков не допускается замыкание проводов на массу автомобиля, на провод питания +12 В или друг с другом.
- Красный провод устройства должен быть подключен к цепи зажигания во избежание разряда аккумуляторной батареи автомобиля при продолжительной стоянке.
- Жёлтый провод устройства должен быть подключен к проводу с постоянным напряжением +12 В, даже при выключенном зажигании. Если Вы не нашли такого провода, то подключитесь к плюсовой клемме аккумулятора после блока предохранителя.
- Чёрный провод устройства должен быть подсоединён к заземлённой металлической части автомобиля. Если Вы не смогли найти подходящий болт или винт, то обратитесь за помощью к ближайшему дилеру Вашего автомобиля. Для обеспечения хорошего заземления удалите краску и грязь с тех областей поверхности, с которыми соприкасается провод.

В случае сброса настроек устройства после выключения зажигания поменяйте местами подключение желтого и красного провода, как показано на рисунке:

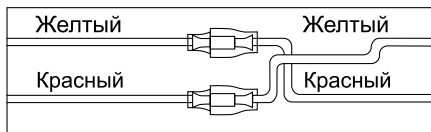
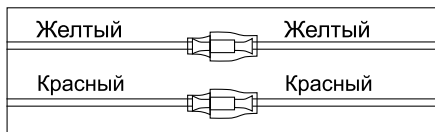

Назначение отдельных проводов и разъемов на задней панели устройства

Оранжевый (ILLUMI) (A6, разъем ISO)

Подключите данный провод к лампе габаритных огней (+12 В). При включении габаритных огней в тёмное время суток яркость подсветки экрана будет снижена, чтобы снизить нагрузку на зрение (в дневное время яркость экрана и дисплея повышена для более чёткой видимости изображения).

Синий/белый (P. CONT) (A5, разъем ISO)

Данный провод предназначен для управления выдвигаемым механизмом автомобильной радиоантенны или питанием активной антенны.

Розовый (REVERSE)

Если к разъему CAMERA IN (стр. 46) подключена камера заднего обзора, то при включении передачи заднего хода автомобиля режим воспроизведения автоматически переключится на обзор с камеры. После выключения передачи заднего хода устройство автоматически вернётся к предыдущему режиму.

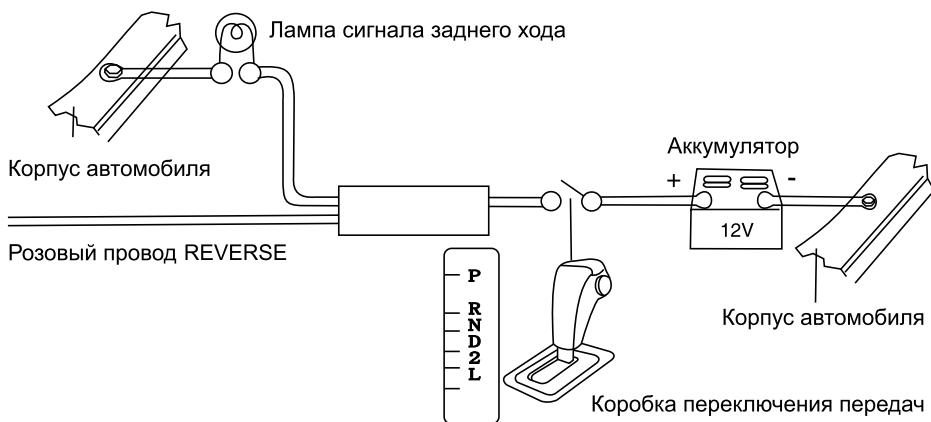

Внимание!

- Если данный провод не подключен в соответствии со схемой, то при включении заднего хода устройство не переключится в режим «Камера».

Примечание. Изображение с камеры заднего вида будет также отображаться на экране выключенного устройства.

Зеленый (BRAKE)

Подключите данный провод к проводу концевой выключателя стояночного тормоза. Чтобы предотвратить просмотр видео и изображений во время движения, на экран будет выводиться предупреждающее сообщение до тех пор, пока не будет включен стояночный тормоз. Пассажиры на заднем сидении могут просматривать изображение на дополнительном мониторе (в комплект не входит).

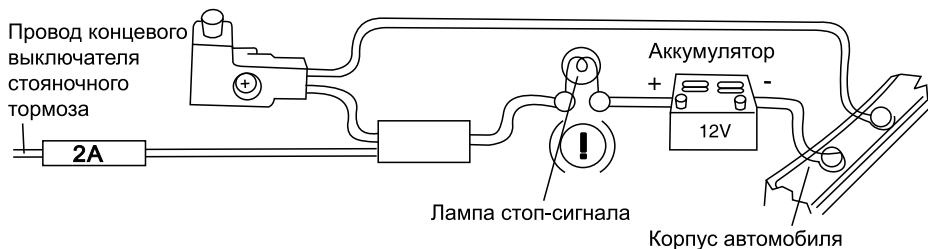

Разъем диаметром 6,3 мм с резьбовым соединением (GPS Antenna)

Подключите к данному разъему GPS-антенну, входящую в комплект поставки, для корректной работы устройства в режиме навигации.

Рекомендации по установке GPS-антенны

Убедитесь, что GPS-антенна установлена в таком месте, где обеспечен беспрепятственный обзор неба для надежного приема сигналов спутников системы GPS. Таким местом может быть приборная панель или задняя полка салона автомобиля.

Не устанавливайте GPS-антенну на стойках ветрового или заднего стекла, под обшивкой потолка салона автомобиля, в багажнике или моторном отсеке.



После переключения устройства в режим навигации может потребоваться несколько минут для того, чтобы получить сигнал с GPS-спутников и определить текущее местоположение.

Во время работы устройства в режиме навигации не используйте приборы, работающие в частотном диапазоне, близком к диапазону GPS, во избежание снижения точности определения координат местоположения.

Ниже указаны причины, по которым отображение координат может быть не совсем точным или отсутствовать:

- дорога имеет очень крутые повороты;
- сильная облачность, туман, дождь;
- тонировка ветрового или заднего стекла над местом крепления GPS-антенны;
- GPS-антенна установлена слишком высоко и находится непосредственно под потолком салона автомобиля;
- дорога, идущая в гору, имеет много поворотов;
- автомобиль разворачивается на ограниченном пространстве проезжей части или парковки;
- автомобиль движется среди высоких зданий или по заснеженной местности.

Воспроизводимые диски и форматы





Тип диска и логотип	Размер диска	Максимальное время воспроизведения
DVD Video  или 	5 дюймов (12 см)	Приблизительно 133 минуты (SS/SL) Приблизительно 242 минуты (SS/DL) Приблизительно 266 минут (DS/SL) Приблизительно 484 минуты (DS/DL) SS = односторонний, DS = двухсторонний, SL = однослойный, DL = двухслойный
Audio CD 	5 дюймов (12 см)	Приблизительно 74 минуты

Также воспроизводятся следующие типы и форматы файлов:

- аудиофайлы - MP3 (*.mp3);
- видеofайлы - MPEG-4 (*.avi, максимальное разрешение - 480x272 (DivX 3.11 - с битрейтом видео до 2 Мбит/с, DivX 4 - с битрейтом видео до 2 Мбит/с, DivX 5 - с битрейтом видео до 2 Мбит/с, XviD - с битрейтом видео до 2 Мбит/с);
- файлы изображений - JPEG (*.jpg)

Примечание. Чтение дисков зависит от их качества и параметров сделанной на них записи (количество вложенных папок и файлов, длина названий папок и файлов, скорость записи и т.д.).

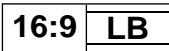
Значения символов, указываемых на дисках

Символ	Значение
	Количество языков звукового сопровождения, записанных на диске. Данный диск имеет 8 языков звукового сопровождения.
	Количество языков субтитров, записанных на диске. Субтитры данного диска записаны на 32 языках.
	Количество ракурсов (камер), записанных на диске. Видеозапись данного диска имеет 9 ракурсов.
	Поддерживаемые форматы экрана. LB — Letter Box, PS — Pan/Scan
	Региональный код DVD-диска.

Региональные коды защиты

Весь мир делится на 6 регионов. DVD может воспроизводиться только в случае, если номер регионального ограничения диска совпадает с номером региона.

Код	Регионы
1	США, Канада, Восточные острова Тихого океана.
2	Япония, Западная Европа, Северная Европа, Египет, Южная Африка, Ближний Восток.
3	Тайвань, Гонконг, Южная Корея, Тайланд, Индонезия, Юго-Восточная Азия.
4	Австралия, Новая Зеландия, Центральная и Южная Америка, Южные острова Тихого океана/Океания.
5	Россия, Монголия, Индия, Центральная Азия, Восточная Европа, Северная Корея, Северная Африка, Северо-Западная Азия.
6	Китай.

Номер региона данного устройства - «5».



Ограничения для MP3-дисков

- формат записи: ISO 9660, ISO 9660 + Joliet;
- файлы должны иметь расширение MP3;
- максимальная глубина вложенности каталогов — 8;
- максимальное количество каталогов — 99;
- максимальная длина имени каталога\файла — 255 символов;
- должна быть произведена финализация диска;
- максимальное количество MP3-файлов на DVD-диске — 1000 (Giga MP3);
- битрейт: 32–320 кбит/с (рекомендуется 128 кбит/с);
- частота дискретизации: 32 кГц, 44,1 кГц, 48 кГц (рекомендуется 44,1 кГц);
- ID3 TAG: V1, V2 (русский язык поддерживается не во всех случаях).

Не поддерживаются форматы:

*.ACC, *.WMV, *.PCM, *.PLS, MP3 PRO, файлы с DRM, видеофайлы MPEG-4 (*.avi) с разрешением 800x480, файлы WMA без сжатия, а также диски с открытой сессией (без финализации).

Технические допуски на возможные незначительные дефекты изображения

Жидкокристаллическая панель состоит из множества точек, называемых пикселями. Пиксель состоит из трех субпикселей основных цветов – красного, зеленого и синего, расположенных по горизонтали. Появление на ЖК-панели небольшого количества дефектных пикселей (постоянно светящихся одним цветом) объясняется огромным общим количеством пикселей и сложностью технологического процесса. Минимизация подобных дефектов достигается тщательным контролем качества производства ЖК-панелей, регламентированного требованиями стандарта ISO 13406-2.

Панель монитора условно разделяется на две зоны, «А» и «Б», как показано на рисунке справа. ЖК-панель подлежит бесплатной замене в течение гарантийного срока, если число пикселей, постоянно светящихся одним цветом, превышает любое число пикселей, указанное в таблице.

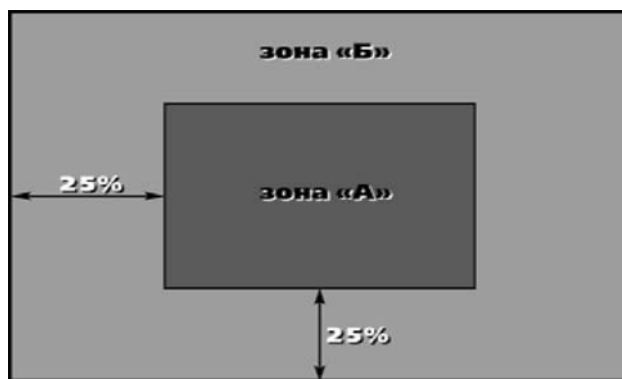

Цвет пикселя	Зона «А»	Зона «Б»
Белый	0	0
Черный	3	6
Цвет субпикселя		
Синий	3	6
Красный	3	6
Зеленый	3	6
Всего	3	6

Эксплуатационные ограничения и текущий ремонт

Устройство предназначено для эксплуатации в автомобилях с напряжением бортовой сети 12 В. Не следует эксплуатировать устройство, имеющее повреждения корпуса или соединительных проводов и кабелей.

Ошибки, допущенные при установке и эксплуатации устройства, могут быть иногда приняты за его неисправность. Ниже приводится таблица, в которой сведены простые методы проверки, способные помочь Вам устранить большую часть проблем, возникающих при использовании устройства.

При отсутствии видимых причин неисправности устройство следует демонтировать и обратиться в сервисный центр. Перед тем, как перейти к методам проверки, описанным в данной таблице, тщательно проверьте правильность подключения устройства.

Неисправность	Причина	Устранение
Нет питания	Перегорел предохранитель устройства	Поменяйте перегоревший предохранитель на предохранитель нужного номинала. Если предохранитель перегорит снова, обратитесь в сервисный центр
	Неправильное подключение	Проверьте подключение питания
	Некорректная операция	Нажмите кнопку сброса в левом нижнем углу передней панели
Воспроизведение не начинается, на экране отображается надпись «Загрузка...»	Диск неправильно загружен в устройство	Загрузите диск в устройство рабочей стороной вниз
	Диск сильно загрязнен	Очистите поверхность диска
	Низкое напряжение аккумуляторной батареи автомобиля	Зарядите аккумуляторную батарею автомобиля. Если чтение диска после этого не начинается, проконсультируйтесь с дилером вашего устройства
	В устройство загружен диск не того формата, который может воспроизводить данный проигрыватель	Загружайте в устройство только те диски, которые устройство может воспроизводить
	Некачественный диск или при записи диска были заданы неверные параметры	Используйте качественный диск
Когда нажимается функциональная кнопка, функция не работает или появляется надпись «НЕВЕРНАЯ КНОПКА»	Воспроизводимый диск не допускает выполнения данной операции	Операция не может быть выполнена по отношению к воспроизводимому диску (обратитесь также к инструкции, которая прилагается к диску) или операция не может быть произведена в данный момент
Нет изображения	Полностью убрана яркость изображения	Отрегулируйте яркость на экране устройства или на внешнем мониторе, который подключен к устройству

Неисправность	Причина	Устранение
Нет изображения	Не включен стояночный тормоз	Для просмотра видеопрограмм следует припарковать автомобиль, и включить стояночный тормоз
	Неправильное подключение	Проверьте правильность подключения устройства
Нет звука	Полностью убрана громкость звука	Установите нужный уровень громкости устройства или на мониторе, который подключен к устройству
	Неправильно настроен баланс звука	Установите баланс каналов по центру
	Неправильное подключение	Проверьте правильность подключения устройства
	Провода динамиков контактируют с металлической деталью машины	Изолируйте все провода
	Динамики неисправны	Поменяйте динамики
Нет субтитров	На воспроизводимом диске DVD не записаны субтитры	Субтитры не могут быть выведены на экран
	Субтитры выключены	Включите субтитры
Субтитры не убираются с экрана	Воспроизводимый диск DVD не допускает отключение субтитров	Субтитры невозможно убрать с экрана монитора
Звук или изображение искажены	Диск загрязнен или имеет царапины	Протрите рабочую поверхность диска от пыли и грязи. Не используйте для воспроизведения поцарапанные диски
Настройки устройства и сохраненные радиостанции сбрасываются после выключения двигателя	Неправильное подключение проводов	Поменяйте подключение красного и желтого проводов питания согласно схеме на стр. 47
Невозможно изменить язык звукового сопровождения или язык субтитров	На воспроизводимом диске DVD записано звуковое сопровождение или субтитры только на одном языке	Если на диске не записаны звуковое сопровождение или субтитры на нескольких языках, Вы не сможете изменить язык звукового сопровождения или субтитров
Радиоприемник не работает	К устройству не подключен кабель антенны	Надежно подключите кабель антенны к соответствующему разъему на задней панели устройства
Не работает функция автонастройки на радиостанции	Радиостанции имеют слишком слабый сигнал	Настраивайтесь на станции вручную

Неисправность	Причина	Устранение
Пульт дистанционного управления не работает	Светоизлучающий элемент пульта дистанционного управления не направлен на светоприемник сенсора дистанционного управления	Для осуществления управления светоизлучающий элемент пульта дистанционного управления должен быть направлен на светоприемник сенсора дистанционного управления
	Пульт дистанционного управления и устройство находятся слишком далеко друг от друга	Расстояние по прямой между пультом ДУ и сенсором дистанционного управления не должно превышать пяти метров
	Между пультом ДУ и сенсором дистанционного управления имеются препятствия	Устраните препятствия
	Израсходован заряд батарейки пульта дистанционного управления	Замените батарейку
На экране появляется надпись «Внимание! Для просмотра включите стояночный тормоз»	Просмотр видеофайлов, изображений, дисков DVD во время движения автомобиля	Поставьте автомобиль на стояночный тормоз
	Зеленый провод BRAKE не подключен согласно схеме на стр. 49	Подключите провод согласно схеме
Устройство не воспроизводит аудиофайлы с мобильного телефона	Данный мобильный телефон не поддерживается устройством или не поддерживает профили A2DP/AVRCP	Убедитесь, что модель мобильного телефона указана в таблице на стр. 27
Программируется только одна кнопка пульта управления, расположенного на рулевом колесе	Неверно подключены провода Key A, Key B, Key GND	Проверьте правильность подключения проводов
	Неверно подключены провода Key A и Key B	Проверьте правильность подключения проводов Key A и Key B. Если необходимо, поменяйте их местами
Не программируются кнопки рулевого управления	Пульт рулевого управления Вашего автомобиля не резистивного типа	Данный тип рулевого управления не поддерживается. Проконсультируйтесь с официальным дилером вашего автомобиля
Две или более кнопки выполняют одинаковые функции	Минимальная разница рабочих напряжений при нажатии на эти кнопки менее 0,3 Вольт	Проконсультируйтесь с официальным дилером вашего автомобиля или обратитесь в сертифицированный установочный центр
При заведенном двигателе ранее запрограммированные кнопки перестают работать	Не подключен провод Key GND	Проверьте правильность подключения провода Key GND

Для безопасного управления автомобилем

- Для безопасного использования функций устройства, пожалуйста, не забывайте выполнять требование Правил дорожного движения Российской Федерации. Помимо этого старайтесь соблюдать очевидные правила обращения с Вашим автомобилем, как источником повышенной опасности.
- Эти правила, в первую очередь, определяются риском наступления вреда для жизни или здоровья третьих лиц, причинения вреда их имуществу, домашним животным или окружающей среде.
- Просмотр телепрограмм, DVD-дисков, видеофайлов и изображений во время движения категорически запрещен во избежание возникновения ДТП. Для просмотра видео после окончания движения обязательно устанавливайте рычаг управления автоматической трансмиссии в положение «PARK», а рычаг переключения ручной коробки передач – в нейтральное положение.
- После завершения управления автомобилем всегда ставьте автомобиль на стояночный тормоз, который должен находиться в исправном состоянии и исключать возможность движения автомобиля. Всегда паркуйте автомобиль на открытой, хорошо проветриваемой площадке.
- Поддерживайте относительно низкий уровень громкости, чтобы во время движения иметь возможность слышать все, что происходит вокруг автомобиля.
- Не меняйте диски, не регулируйте громкость и не осуществляйте какие-либо другие операции управления устройством, которые могут отвлекь Вас от управления автомобилем.

Меры предосторожности при обращении с дисками

Грязь, пыль, царапины и искривление диска могут привести к «перескакиванию» звучания во время воспроизведения и ухудшению качества звука и изображения. При обращении с дисками соблюдайте следующие меры предосторожности:

- Для удаления следов пальцев и пыли с рабочей поверхности диска (той стороны, на которой нет надписей) протирайте ее мягкой тканью. Протирайте диски прямо от центра к краям. Небольшие пылинки или слабые пятна не будут оказывать какое-либо влияние на качество воспроизведения.
- Никогда не используйте для очистки дисков химические вещества, например, антистатические аэрозоли или жидкости, бензин или растворители. Такие химические вещества способны необратимо повредить пластмассовую поверхность диска.
- После использования обязательно помещайте диски в их коробки. Это позволит избежать появления на поверхности дисков больших царапин, способных вызвать «перескакивание» звучания при воспроизведении.
- Не подвергайте диски в течение продолжительного времени воздействию прямых солнечных лучей, высокой влажности или высокой температуры. Длительное воздействие высокой температуры может привести к короблению и искривлению диска.
- Никогда не приклеивайте бумагу и не пишите на любой из сторон диска. Острые наконечники ручек и чернила могут повредить поверхность диска.
- Никогда не используйте диски с необычным очертанием, например, имеющим форму сердечка, восьмиугольника и т.д. Использование таких дисков может привести к сбоям в работе устройства.

- В качестве принадлежности диска можно приобрести специальную защитную пленку, но ее использование может привести к сбоям в работе проигрывателя дисков. Использование такой пленки абсолютно недопустимо.

Хранение, транспортирование, ресурс, утилизация

Устройство рекомендуется хранить в складских или домашних условиях и при необходимости транспортировать в крытых транспортных средствах любого вида в упакованном виде при температуре от -25°C до $+35^{\circ}\text{C}$. Место хранения (транспортировки) должно быть недоступным для попадания влаги, прямого солнечного света и должно исключать возможность механических повреждений.

Срок службы устройства — 2 года. Устройство не содержит вредных материалов и безопасно при эксплуатации и утилизации (кроме сжигания в непригодных условиях).

Условия гарантии

При соблюдении владельцем правил эксплуатации, изложенных в настоящем Руководстве пользователя, устройство обеспечивает безопасность в полном объеме требований настоящего законодательства, не оказывает вредного воздействия на окружающую среду и человека и признано годным к эксплуатации.

Устройство имеет гарантийный срок эксплуатации 12 месяцев с момента покупки без учета времени пребывания в ремонте при соблюдении правил эксплуатации. Право на гарантию дается при заполнении сведений прилагаемого гарантийного талона.

Гарантийные обязательства не распространяются на перечисленные ниже принадлежности изделия, если их замена предусмотрена конструкцией и не связана с разборкой изделия:

- на пульт дистанционного управления, элементы питания (батарейки);
- соединительные провода, декоративную рамку, документацию, прилагаемую к изделию;
- microSD-карту с навигационным ПО*, GPS-антенну.

* По всем вопросам, связанным с навигационным программным обеспечением Навител Навигатор — Автоверсия (проблемы в работе, обновления и прочее) обращайтесь в ЗАО «ЦНТ».

Адрес: 125190, г. Москва, Ленинградский проспект, д. 80, корп. 16

Телефон/факс: (495) 787-66-80

E-mail: info@navitel.su

Web: <http://www.navitel.su>

Режим работы: понедельник–пятница с 10.00 до 19.00

Расшифровка даты выпуска устройства, указанной в серийном номере

Серийный номер устройства указывается под штрих-кодом на упаковке, а также на стикере, который клеится на корпус изделия.

Для того, чтобы узнать информацию о дате выпуска устройства, достаточно расшифровать 5 и 6 символ из 12-значного серийного номера. Пример расшифровки приведен ниже.

1AAA**0A**000001

A – месяц выпуска (A – январь, B – февраль, C – март, D – апрель, E – май, F – июнь, G – июль, H – август, I – сентябрь, J – октябрь, K – ноябрь, L – декабрь)

0 – год выпуска (0 – 2010, 1 – 2011, 2 – 2012 и т. д.)

Данное устройство выпущено в январе 2010 года.



