

REDMOND

EN RCR-3801 Mini chopper
RU RCR-3801 Измельчитель

Instruction for use
Инструкция по применению



EN: For your own safety read these instructions carefully before using the appliances.

RU: В целях Вашей собственной безопасности, перед использованием изделия внимательно прочитайте настоящую инструкцию.

I. BEFORE OPERATING..... 7
Complete set..... 4
Product specification..... 4
Model arrangement..... 5
Safety measures..... 7
Prior the first use..... 8

II. OPERATING INSTRUCTION..... 8
Use of mini chopper..... 8
Using of dosing lid..... 9

III. CLEANING AND MAINTENANCE..... 9

IV. GARANTEE..... 9

I. ПЕРЕД НАЧАЛОМ ИСПОЛЬЗОВАНИЯ.....	11
Комплектация.....	4
Техническая информация.....	4
Устройство модели.....	5
Меры безопасности.....	11
Перед первым использованием.....	12
II. ЭКСПЛУАТАЦИЯ ИЗМЕЛЬЧИТЕЛЯ.....	12
Использование измельчителя.....	12
Использование крышки дозатора.....	13
III. ОЧИСТКА И УХОД.....	14
IV. ГАРАНТИЙНЫЕ ОБЯЗАТЕЛЬСТВА.....	14

COMPLETE SET/КОМПЛЕКТАЦИЯ

- | | |
|---------------------------|----------------------------------|
| 1. Main motor part | 1. Основная моторная часть |
| 2. Sealing lid | 2. Крышка уплотнитель |
| 3. Attachment with blades | 3. Насадка с лезвиями |
| 4. Blending glass | 4. стакан для измельчения |
| 5. Additional dosing lid | 5. Дополнительная крышка-дозатор |
| 6. Rubberized legs | 6. Прорезиненные ножки |
| 7. Manual | 7. Инструкция |
| 8. Guarantee coupon | 8. Гарантийный талон |

PRODUCT SPECIFICATION

Модель	RCR-3801
Voltage	220-230 V
Frequency	50/60 Hz
Powerfull	350 W
Cord length	1.0 m
Material of blending bowl	Plastic
Capacity of blending bowl	200 ml
Number of speeds	1

THE MANUFACTURER HAS THE RIGHT TO INTRODUCE MODIFICATIONS TO DESIGN, COMPLETE SET, AS WELL AS TECHNICAL DATA OF THE DEVICE IN THE COURSE OF CONTINUOUS IMPROVEMENT OF THE PRODUCTS WITHOUT ADDITIONAL NOTIFYING OF SUCH MODIFICATIONS.

ТЕХНИЧЕСКАЯ ИНФОРМАЦИЯ

Модель	RCR-3801
Напряжение	220-230 В
Частота	50/60 Гц
Максимальная мощность	350 Вт
Длина шнура	1.0 м
Материал чаши для измельчения	Пластик
Емкость чаши для измельчения	200 мл
Количество скоростей	1

ПРОИЗВОДИТЕЛЬ ИМЕЕТ ПРАВО НА ВНЕСЕНИЕ ИЗМЕНЕНИЙ В ДИЗАЙН, КОМПЛЕКТАЦИЮ, А ТАКЖЕ В ТЕХНИЧЕСКИЕ ХАРАКТЕРИСТИКИ ИЗДЕЛИЯ В ХОДЕ ПОСТОЯННОГО СОВЕРШЕНСТВОВАНИЯ СВОЕЙ ПРОДУКЦИИ БЕЗ ДОПОЛНИТЕЛЬНОГО УВЕДОМЛЕНИЯ ОБ ЭТИХ ИЗМЕНЕНИЯХ.

EN Model arrangement
RU Устройство модели

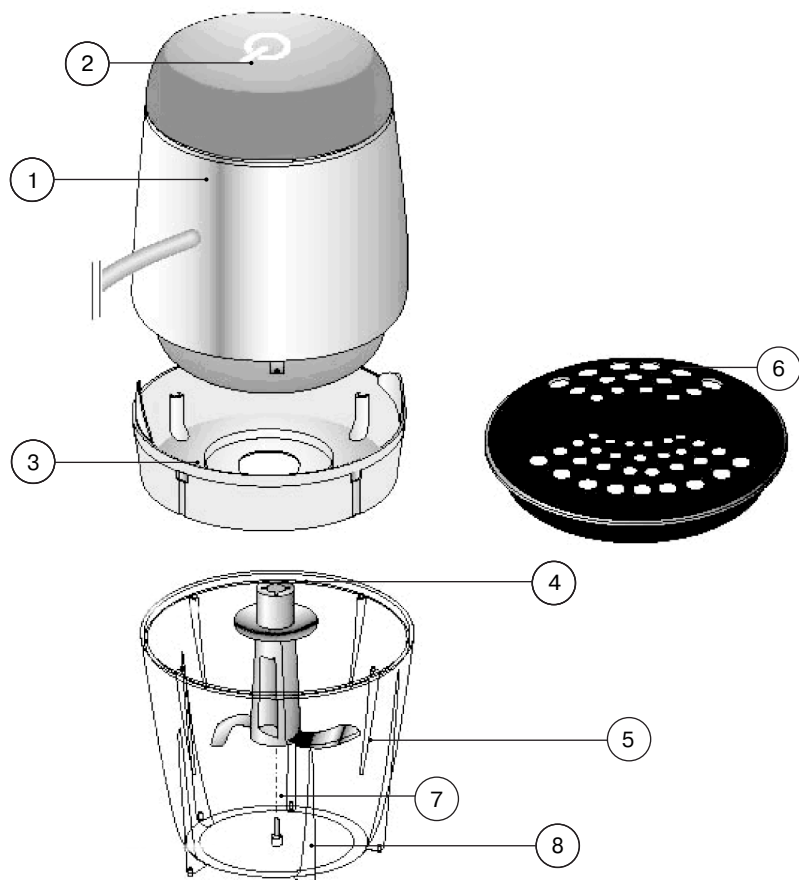

EN

1. Main motor part
2. On/off button
3. Sealing lid
4. Attachment with blades
5. Blending glass
6. Additional dosing lid
7. Axle for rotation of attachment with blades
8. Rubberized legs

RU

1. Основная моторная часть
2. Кнопка вкл/выкл
3. Крышка уплотнитель
4. Насадка с лезвиями
5. Стакан для измельчения
6. Дополнительная крышка-дозатор
7. Ось вращения насадки с лезвиями
8. Прорезиненные ножки

Dear Customer!

Thank you for preferring the domestic appliance manufactured by REDMOND. REDMOND means quality, reliability and thoughtful attitude towards our clients. We hope that in future you will also select products of our company.

MINI CHOPPER REDMOND RCR-3801 is a powerful, stylish, functional appliance for blending of products.

WITH ITS HELP YOU CAN MINI CHOPPER FRUITS, vegetables, cheese, nuts, greens, garlic and spice, prepare food for small children.

THIS APPLIANCE WILL SUFFICIENTLY SIMPLIFY your life due to its functionality, economy of time and, what is no less important, free space in the kitchen.

NEW MINI CHOPPER REDMOND will become a decoration for your kitchen.

I. BEFORE OPERATING

SAFETY MEASURES

IN OPERATING THE APPLIANCE, FOLLOW THE INSTRUCTIONS GIVEN BELOW. IF USED PROPERLY, IT WILL SERVE YOU MANY YEARS.

- Prior to connecting to socket, check whether mains voltage corresponds to appliance feeding voltage. This can be found in technical data or upon factory plate of the appliance.
- If you want to use extension cord, make sure that it is designed for consumed power of the appliance. Different current voltage can result in short circuit or inflaming of cable.
- If you want to disconnect appliance from socket (in case of prolonged non-using), then the power cord is disconnected with dry hands directly by plug itself, and not the wire. Otherwise it can result in rupture of cable of electric shock. Disconnect appliances from socket after use, as well as during cleaning or movement.
- Do not lay the power cord near sharp corners and edges, close to hot sources of heat (stoves, gas or electric fryers). Do not immerse into water appliance itself, power cord or plug. This can lead to malfunctions, which are not covered by guarantee.
- It is prohibited to use the appliance and packing materials for children games. Do not leave small children unattended near the appliance during its operation.
- Do not allow to use appliance to people with limited physical or mental capabilities (including children) before instructions for safe use of the appliance would not be explained to them and would not be understood by them. The appliance may be used only under supervision of adults. Do not leave the appliance connected to the mains without attention. It is prohibited to use appliance out-of-doors. There is a danger of fault due to rain or other weather conditions.
- To provide safety during connecting to the mains, the appliance should be grounded. The appliance should be connected only to grounded sockets. Otherwise the appliance will not correspond to the requirements of protection against electric shock.
- Watch that the cord will not twist and bend over the edge of table, children can tug it or stumble over it. Place appliance only upon dry even surface.
- Also observe generally accepted safety rules during work with appliance. It is prohibited to use appliance in case of any malfunctions. If it is faulty or functions incorrectly, disconnect it from mains, taking plug off of the socket, and address the authorized service center.
- Unassisted repair or modification of appliance is prohibited. All works related to maintenance and repair should be carried out by authorized service center. The work carried out unprofessionally can lead to fail, injuries and property damaging.
- Do not touch rotating parts of the appliance during its operation, wait till rotation of attachments will stop completely. Blades of the appliance are very sharp, be careful while using them. Use the appliance for intended purpose; it is prohibited to use it for goals, not described in the present manual. It is prohibited to pour boiling liquid into bowls.
- The appliance may be used only when it is completely assembled. The appliance is to be used in domestic conditions; the appliance is not designed for industrial use.
- Before cleaning of the appliance make sure that it is disconnected from the mains and the appliance's components rotation has stopped completely. Always keep the appliance clean. Keep this Manual, so you can use it in the course of consequent operation.
- Use soapy water, sponge or soft fabric for cleaning of the appliance. Do not use chemical and abrasive agents for cleaning.

PRIOR TO THE FIRST USE

- Remove all packing materials, including advertising stickers. Be careful with the appliance blades, they are very sharp. Unwind the mains cord completely.
- Wipe the motor part and the lid of mini chopper's bowl with damp fabric, and then wipe them dry and dry them.
- Wash other parts with warm soapy water, dry them.

ATTENTION: IT IS PROHIBITED TO IMMERSE THE MOTOR BASE AND BLENDING BOWL LID INTO WATER.

II. OPERATING INSTRUCTIONS**USE OF MINI CHOPPER**

Mini chopper is ideally fit for blending of various products, including onion, garlic, greens, nuts, boiled or fresh vegetables. It efficiently process small portions, so it is the best helper in preparation of baby food.

- Place attachment with blade (4) into blending glass (5) so, that the hole of attachment will coincide with metal axle (7) in the bottom of the glass.

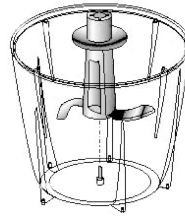
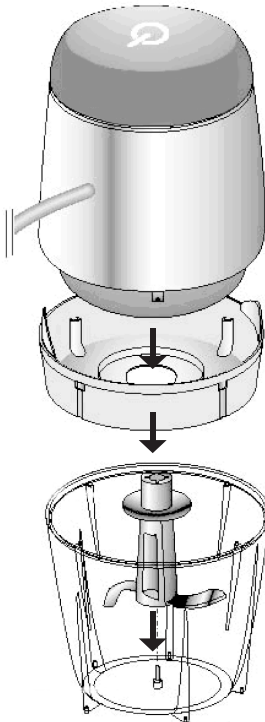

- Carefully place the ingredients for blending into the bowl. To increase the operating resource of the appliance the manufacturer recommends not to exceed the mark MAX.
- Insert sealing lid (3) into slots of blending glass (5), after that install the motor part upon it (1).
- Press the start button of the appliance.

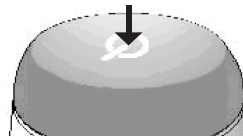

The appliance will start the operation.

ATTENTION: DO NOT PLACE EXTREMELY HARD PRODUCTS, AS WELL AS SHELLS AND MOLLUSK SHELL, INTO THE BOWL.



Before you will use the mini chopper, all products are to be cut in pieces. This will take few seconds, but pieces for sure will not get stuck between blades and the glass, and will be blended better.

- Upon completion of the appliance operation disconnect the appliance from the mains. Remove the motor part (1) from blending glass (5), taking off the sealing lid (3).
- Carefully take of the cutter with blades from the bowl.
- Take off blended products from the bowl for their further use.

USING OF DOSING LID

For decorating and even distribution of blended products you can use the dosing lid included into delivery set (6).

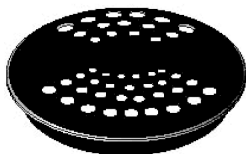

III. CLEANING AND MAINTENANCE

- Cleaning of motor part is to be made with wet fabric. Do not immerse mini chopper's motor part into water.
- All other parts may be cleaned in dishwashing machine. Nevertheless, after processing of very salty products wash cutter with blades immediately.
- In case of processing of color food products (for instance, beet), plastic parts of the appliance can change color. Wipe these parts with plant oil prior to placing them in dishwashing machine.

IV. GUARANTEE

The period of guarantee for the product is 1 year from the selling date. The guarantee covers defects of material and workmanship. Under the present guarantee, the manufacturer undertakes to repair or replace any part recognized as faulty on condition that the product is sent to the seller. The present guarantee shall be valid only in case the product was used in compliance with this instruction, no modifications were made to it, it was not repaired or disassembled by unauthorized persons, or was not damaged due to improper handling. Also, the complete set of the product must be retained.

This guarantee does not cover natural wear of the product as well as brittle objects such as ceramic components, lamps, etc. The guarantee shall not become effective unless the date of purchase is confirmed by the seller's signature and seal on the guarantee coupon.

Any repair under this guarantee shall not extend the period of guarantee and shall not initiate the beginning of a new guarantee.

In accordance with p. 2 of clause 5 of RF Federal law «About protection of consumer rights» the manufacturer assigned the minimum service life for this product, which is not less than 2 years from the date of manufacture, on condition that it is operated in strict correspondence with the present manual and stipulated technical requirements.

Уважаемый покупатель!

Благодарим вас за то, что вы отдали предпочтение бытовой технике компании REDMOND. REDMOND – это качество, надёжность и внимательное отношение к нашим клиентам. Мы надеемся, что и в будущем вы будете выбирать изделия нашей компании.

ИЗМЕЛЬЧИТЕЛЬ REDMOND RCR-3801 - это мощный, стильный, функциональный прибор для измельчения продуктов.

С ЕГО ПОМОЩЬЮ ВЫ МОЖЕТЕ измельчить фрукты, овощи, сыр, орехи, зелень, лук, чеснок и специи, приготовить питание для маленького ребенка.

ЭТОТ ПРИБОР СУЩЕСТВЕННО ОБЛЕГЧИТ ВАМ ЖИЗНЬ, благодаря функциональности, экономии времени, и, что не менее важно, свободного пространства на кухне.

НОВЫЙ ИЗМЕЛЬЧИТЕЛЬ REDMOND станет украшением Вашей кухни.

I. ПЕРЕД НАЧАЛОМ ИСПОЛЬЗОВАНИЯ

ТЕХНИКА БЕЗОПАСНОСТИ

ПРИ ЭКСПЛУАТАЦИИ ПРИБОРА СЛЕДУЙТЕ СЛЕДУЮЩИМ НИЖЕ ИНСТРУКЦИЯМ. ПРИ ПРАВИЛЬНОМ ИСПОЛЬЗОВАНИИ ОН ПРОСЛУЖИТ ВАМ ДОЛГИЕ ГОДЫ.

- Перед подключением в розетку проверьте, совпадает ли напряжение сети с питающим напряжением прибора. Это можно узнать из технических характеристик в инструкции или из информации на приборе.
- Если Вы хотите использовать удлинитель, то убедитесь, что он рассчитан на потребляемую мощность прибора. Разное напряжение тока может привести к короткому замыканию или возгоранию кабеля.
- Если Вы хотите выключить прибор из розетки (при длительном неиспользовании), то шнур питания вытаскивайте сухими руками за саму вилку, а не за провод. Иначе это может привести к разрыву кабеля или удару током. Выключайте прибор из розетки после использования, а также во время очистки или перемещения.
- Не протягивайте шнур питания около острых углов и краёв, близко к источникам тепла (плиткам, газовым или электрическим плитам). Не опускайте в воду сам прибор (основание двигателя), шнур питания или вилку. Это может привести к неполадкам, которые не попадают под действие гарантии.
- Не разрешается использование прибора и упаковочных материалов для игр детям. Не оставляйте маленьких детей рядом во время его работы. Держите прибор в недоступном для детей месте.
- Не разрешайте пользоваться прибором людям ограниченными физически или умственно. А также детям, пока им не будут объяснены и станут понятны инструкции для безопасной эксплуатации. Прибором можно пользоваться только под присмотром взрослых. Не оставляйте прибор включённым в розетку без присмотра.
- Запрещено использование прибора на открытом воздухе. Существует опасность неисправности из-за дождя и других погодных условий.
- В целях безопасности, при подключении к сети прибор должен быть заземлен. Подключение прибора должно производиться только к заземлённым розеткам. В противном случае, устройство не будет отвечать требованиям защиты от поражения электрическим током.
- Следите за тем, чтобы шнур не перекручивался и не перегибался через край стола, дети могут потянуть его или нечаянно споткнуться. Устанавливайте прибор только на сухую ровную поверхность. Соблюдайте общепринятые правила безопасности при работе с прибором.
- Не разрешается использовать прибор при любых неисправностях. Если он неисправен или ненормально функционирует, отсоедините его от сети, вынув вилку из розетки, и обратитесь в авторизованный сервис-центр.
- Запрещён самостоятельный ремонт или переделка прибора. Все работы по обслуживанию и ремонту должен выполнять авторизованный сервис-центр. Непрофессионально выполненная работа может привести к поломке, травмам и повреждению имущества.
- Не касайтесь вращающихся частей прибора во время работы. Дождитесь, пока вращение полностью прекратится. Лезвия прибора очень острые, будьте аккуратны при использовании.

- Применяйте прибор только по назначению, запрещена эксплуатация в иных целях, не описанных в данном руководстве. Запрещается наливать в чаши кипящую жидкость.
- Прибором можно пользоваться только в полностью собранном состоянии. Эксплуатация должна производиться в бытовых условиях, прибор не предназначен для промышленного использования.
- Перед чисткой прибора убедитесь, что он отключен от электросети и полностью остановлено вращение элементов конструкции. Всегда поддерживайте прибор в чистом состоянии. Сохраните эту инструкцию, чтобы ею можно было пользоваться в ходе дальнейшей эксплуатации.
- Для чистки прибора пользуйтесь мыльной водой, губкой или мягкой тканью. Не используйте химические и абразивные средства для чистки.

ПЕРЕД ПЕРВЫМ ИСПОЛЬЗОВАНИЕМ

1. Удалите все упаковочные материалы, включая рекламные наклейки. Полностью размотайте сетевой шнур.

БУДЬТЕ ОСТОРОЖНЫ С ЛЕЗВИЯМИ ПРИБОРА, ОНИ ИМЕЮТ ОСТРЫЕ КРАЯ.

2. Протрите влажной тканью моторную часть и крышку чаши измельчителя, затем протрите насухо и высушите их. Вымойте остальные части тёплой мыльной водой и высушите их.

ВНИМАНИЕ: ЗАПРЕЩЕНО ПОГРУЖАТЬ В ВОДУ ОСНОВАНИЕ ДВИГАТЕЛЯ И КРЫШКУ ЧАШИ ИЗМЕЛЬЧИТЕЛЯ.

II. ЭКСПЛУАТАЦИЯ ИЗМЕЛЬЧИТЕЛЯ



ИСПОЛЬЗОВАНИЕ ИЗМЕЛЬЧИТЕЛЯ

Прибор идеально подходит для измельчения разных продуктов, в том числе, лук, чеснок, зелень, орехи, вареные или сырые овощи.

Прекрасно справляется с небольшими порциями. При приготовлении детского питания - это лучший помощник.

1. Поместите насадку с лезвием (4) в стакан для измельчения (5) так, чтобы отверстие насадки совпало с металлической осью (7) на дне стакана.

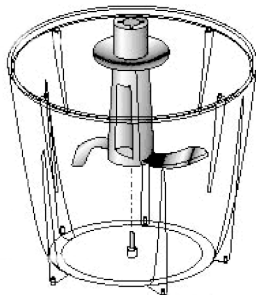

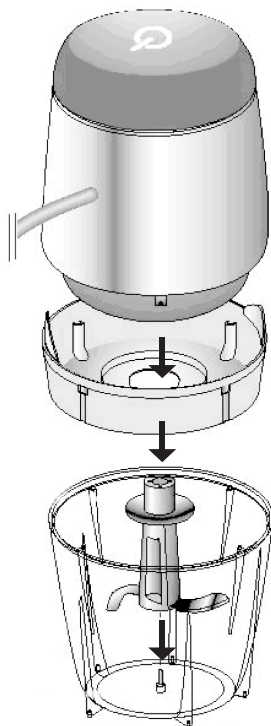

- Аккуратно поместите в чашу ингредиенты для измельчения. С целью увеличения ресурса работы прибора производитель рекомендует не превышать отметку MAX.
2. Вставьте крышку-уплотнитель (3) в пазы стакана для измельчения (5), после чего установите сверху моторную часть (1).
 3. Нажмите кнопку включения прибора.

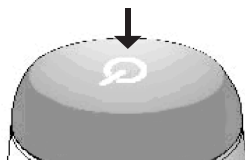

Прибор начнет работу.

ВНИМАНИЕ: НЕ ПОМЕЩАЙТЕ В ЧАШУ ОЧЕНЬ ТВЕРДЫЕ ПРОДУКТЫ, А ТАКЖЕ СКОРЛУПУ И РАКОВИНЫ МОЛЛЮСКОВ.



Перед тем как использовать измельчитель, все продукты следует нарезать на кусочки. Это займёт несколько секунд, но зато кусочки точно не застрянут между ножами и стаканом и будут лучше измельчены.

4. После окончания работы отключите питание прибора от сети. Снимите моторную часть (1) со стакана для измельчения (5), вынув крышку-уплотнитель (3).
5. Аккуратно извлеките нож с лезвиями из чаши.
6. Выньте измельченные продукты из чаши для дальнейшего использования.

ИСПОЛЬЗОВАНИЕ КРЫШКИ ДОЗАТОРА

Для украшения и равномерного распределения измельченных продуктов Вы можете использовать крышку-дозатор, предлагаемую в комплекте (6).

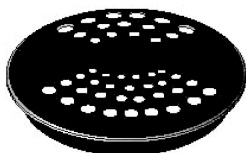

III. ЧИСТКА И УХОД

- Очистку моторной части следует производить влажной тканью. Не погружайте в воду моторную часть измельчителя.
- Все другие части могут быть очищены в посудомоечной машине. Однако, после обработки очень соленых продуктов рекомендуется сразу мыть нож с лезвиями.
- При обработке цветных пищевых продуктов (например, свекла) пластмассовые части прибора могут изменить цвет. Перед помещением в посудомоечную машину протрите эти части растительным маслом

IV. ГАРАНТИЙНЫЕ ОБЯЗАТЕЛЬСТВА

На данное изделие предоставляется гарантия 1 год со дня продажи.

Гарантия распространяется на дефекты материала и недостатки при изготовлении.

В рамках настоящей гарантии изготовитель обязуется отремонтировать или заменить любую деталь, которая была признана неисправной, при условии отправки изделия в адрес продавца.

Настоящая гарантия признается лишь в том случае, если изделие применялось в соответствии с данной инструкцией, в него не были внесены изменения, оно не ремонтировалось, не разбиралось неуполномоченными на то специалистами и не было повреждено в результате неправильного обращения с ним. А также сохранена полная комплектность изделия.

Данная гарантия не распространяется на естественный износ изделия, а также на хрупкие детали, такие как керамические компоненты, лампочки и т.п.

Гарантия вступает в силу только в том случае, если дата покупки подтверждена печатью и подписью продавца на гарантийном талоне.

Гарантийный ремонт не влияет на продление гарантийного срока и не инициирует начало новой гарантии.

Согласно п.2 ст. 5 Федерального закона РФ «О защите прав потребителей» производителем установлен минимальный срок службы для данного изделия, который составляет не менее 2 лет с момента производства при условии, что эксплуатация изделия производится в строгом соответствии с настоящей инструкцией и предъявляемыми техническими требованиями.