

REDMOND

Чайник электрический RK-M126D



Руководство по эксплуатации



УВАЖАЕМЫЙ ПОКУПАТЕЛЬ!

Благодарим за то, что вы отдали предпочтение бытовой технике REDMOND.

REDMOND – это качество, надежность и неизменно внимательное отношение к потребностям клиентов. Надеемся, что вам понравится продукция компании и вы также будете выбирать наши изделия в будущем.

Чайник REDMOND RK-M126D – это современный электронный прибор, позволяющий не только кипятить воду, но и нагревать ее до заданной температуры без кипячения. Не подвергшаяся кипячению вода сохраняет естественный минеральный состав и насыщенность кислородом, что особенно важно при заваривании элитных сортов зеленого и белого чая, а также для приготовления детского питания. Колба чайника, изготовленная из высококачественной нержавеющей стали, соответствует самым строгим гигиеническим стандартам.

REDMOND – ПРОФЕССИОНАЛ НА ВАШЕЙ КУХНЕ!

Хотите узнать больше? Посетите наш сайт www.multivarka.pro.

Страницы официального интернет-представительства REDMOND в России, Белоруссии, Украине и Казахстане содержат самую актуальную информацию о предлагаемой технике REDMOND и ожидаемых новинках. Здесь вы можете получить консультацию онлайн, а также заказать продукцию REDMOND и оригинальные аксессуары к ней в нашем интернет-магазине.

**Служба поддержки пользователей REDMOND в России:
8-800-200-77-21 (звонок по России бесплатный).**



Прежде чем использовать данное изделие, внимательно прочитайте руководство по эксплуатации и сохраните его в качестве справочника. Правильное использование прибора значительно продлит срок его службы.

Меры безопасности

- Производитель не несет ответственности за повреждения, вызванные несоблюдением требований техники безопасности и правил эксплуатации изделия.
- Данный электроприбор может использоваться в квартирах, загородных домах, гостиничных номерах, бытовых помещениях магазинов, офисов или в других подобных условиях непромышленной эксплуатации. Промышленное или любое другое нецелевое использование устройства будет считаться нарушением условий надлежащей эксплуатации изделия. В этом случае производитель не несет ответственности за возможные последствия.

- Перед подключением устройства к электросети проверьте, совпадает ли ее напряжение с номинальным напряжением питания прибора (см. технические характеристики или заводскую табличку изделия).
- Используйте удлинитель, рассчитанный на потребляемую мощность прибора: несоответствие параметров может привести к короткому замыканию или возгоранию кабеля.
- Подключайте прибор только к розеткам, имеющим заземление, – это обязательное требование электробезопасности. Используя удлинитель, убедитесь, что он также имеет заземление.
- Выключайте прибор из розетки после использования, а также во время очистки или перемещения. Извлекайте электрошнур сухими руками, удерживая его за штепсель, а не за провод.

STOP

***ВНИМАНИЕ!** Во время работы прибор нагревается! Будьте осторожны! Не касайтесь руками корпуса прибора во время*

его работы. Во избежание ожога горячим паром не наклоняйтесь над устройством при открывании крышки.

- Используйте прибор только по назначению. Использование прибора в целях, отличающихся от указанных в данном руководстве, является нарушением правил эксплуатации.
- Разрешается использовать чайник только с подставкой, входящей в комплект прибора.
- Не протягивайте шнур электропитания в дверных проемах или вблизи источников тепла. Следите за тем, чтобы электрошнур не перекручивался и не перегибался, не соприкасался с острыми предметами, углами и кромками мебели.



Помните: случайное повреждение кабеля электропитания может привести к неполадкам, которые не соответствуют условиям гарантии, а также к поражению электротоком. Поврежденный электрокабель требует срочной замены в сервис-центре.

- Не устанавливайте прибор с рабочей емкостью на мягкую и не-термостойкую поверхность, не накрывайте его во время работы: это может привести к нарушению работы и поломке устройства.
- Запрещена эксплуатация прибора на открытом воздухе: попадание влаги в контактную группу или посторонних предметов внутрь корпуса устройства может привести к его серьезным повреждениям.
- Перед очисткой прибора убедитесь, что он отключен от электросети и полностью остыл. Строго следуйте инструкциям по очистке прибора.

STOP

ЗАПРЕЩАЕТСЯ погружать корпус прибора в воду!

- Данный прибор не предназначен для использования людьми (включая детей), у которых есть физические, нервные или психические отклонения или недостаток опыта и знаний, за исключением случаев, когда за такими лицами осуществляется

надзор или проводится их инструктирование относительно использования данного прибора лицом, отвечающим за их безопасность. Необходимо осуществлять надзор за детьми с целью недопущения их игр с прибором, его комплектующими, а также заводской упаковкой. Очистка и обслуживание устройства не должны производиться детьми без присмотра взрослых.

- Запрещены самостоятельный ремонт прибора или внесение изменений в его конструкцию. Ремонт прибора должен производиться исключительно специалистом авторизованного сервис-центра. Непрофессионально выполненная работа может привести к поломке прибора, травмам и повреждению имущества.



***ВНИМАНИЕ!** Запрещено использование прибора при любых неисправностях!*

СОДЕРЖАНИЕ

Технические характеристики	9
Комплектация.....	9
Устройство чайника	11
I. ПЕРЕД ПЕРВЫМ ВКЛЮЧЕНИЕМ	12
II. ЭКСПЛУАТАЦИЯ ПРИБОРА	13
Подготовка прибора.....	13
Кипячение воды.....	14
Нагрев без кипячения	14
Режим поддержания заданной температуры воды	15
Системы безопасности	15
IV. УХОД ЗА ПРИБОРОМ	16
Очистка корпуса и подставки.....	16
Очистка от накипи.....	16
Очистка съемного фильтра.....	17
V. ПЕРЕД ОБРАЩЕНИЕМ В СЕРВИС-ЦЕНТР	17
VI. ГАРАНТИЙНЫЕ ОБЯЗАТЕЛЬСТВА.....	18

Технические характеристики

Модель	RK-M126D
Мощность.....	1850-2200 Вт
Напряжение	220-240 В, 50 Гц
Объем	1,6 л
Материал корпуса	нержавеющая сталь
Съемный фильтр от накипи	есть
Сенсорная панель управления.....	есть
Выбор температуры нагрева воды	40-100°C
Автоотключение при закипании	есть
Автоотключение при отсутствии воды	есть
Автоотключение при снятии с подставки	есть
Дисковый нагревательный элемент	есть
Вращение на подставке.....	360°
Контактная группа с термодатчиком.....	Strix®
Отсек для хранения электрошнура.....	есть
Длина электрошнура	0,8 м

Комплектация

Чайник электрический – 1 шт.
Подставка для чайника – 1 шт.



Руководство по эксплуатации – 1 шт.
Сервисная книжка – 1 шт.

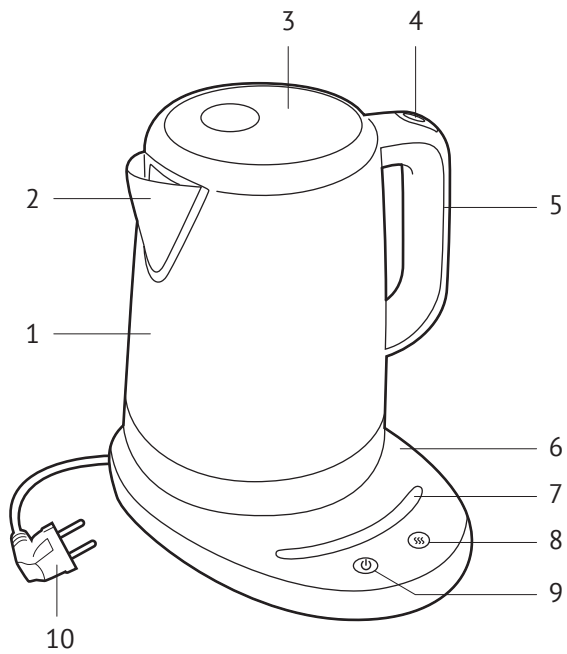

Производитель имеет право на внесение изменений в дизайн, комплектацию, а также в технические характеристики изделия в ходе совершенствования своей продукции без дополнительного уведомления об этих изменениях.



Устройство чайника

1. Корпус
2. Носик со съёмным фильтром от накипи
3. Хромированная крышка
4. Кнопка открывания крышки
5. Прорезиненная ручка
6. Подставка с панелью управления и углублением для хранения шнура электропитания
7. Сенсорная шкала выбора температуры нагрева воды
8. Кнопка  – включение функции поддержания температуры
9. Кнопка  – включение/выключение функции нагрева воды
10. Шнур электропитания

I. ПЕРЕД ПЕРВЫМ ВКЛЮЧЕНИЕМ

Осторожно распакуйте изделие, удалите все упаковочные материалы и рекламные наклейки. Обязательно сохраните на месте наклейку с серийным номером и предупреждающую наклейку (при наличии).

Отсутствие серийного номера на изделии автоматически лишает вас права на его гарантийное обслуживание.

Протрите корпус прибора влажной тканью, затем вытрите насухо. Появление постороннего запаха при первом использовании не является следствием неисправности прибора.



Производитель рекомендует перед началом использования несколько раз вскипятить воду в чайнике для удаления возможных посторонних запахов и дезинфекции прибора.

После транспортировки или хранения при низких температурах необходимо выдержать прибор при комнатной температуре не менее 2 часов перед включением.

II. ЭКСПЛУАТАЦИЯ ПРИБОРА

Подготовка прибора



1. Установите чайник с подставкой на твердую ровную сухую горизонтальную поверхность. При установке следите за тем, чтобы выходящий при кипении пар не попадал на обои, декоративные покрытия, электронные приборы и другие предметы, которые могут пострадать от повышенной влажности и температуры.
2. Размотайте электрошнур на нужную длину. Лишнюю часть уложите в углубление внизу подставки. При необходимости используйте удлинитель подходящей мощности (не менее 2,5 кВт).
3. Снимите чайник с подставки. Нажмите кнопку открывания на ручке прибора.
4. Налейте в чайник воду. Уровень воды должен находиться между отметками **MIN** и **MAX** на градуированной шкале на корпусе прибора. Если наполнить чайник водой выше отметки **MAX**, то при закипании возможно разбрызгивание кипятка. Если воды слишком мало, прибор может отключиться преждевременно.



ВНИМАНИЕ! Прибор предназначен только для нагрева и кипячения воды.



5. Плотно закройте крышку чайника и установите его на подставку. Прибор будет работать только в том случае, если он установлен правильно.
6. Подключите прибор к электросети.

Кипячение воды

1. Нажмите кнопку . Прозвучит короткий сигнал, начнется процесс нагрева воды. В процессе работы прибора индикатор кнопки  будет непрерывно гореть, а сегмент сенсорной шкалы у отметки **100°C** – мигать.
2. После закипания воды трижды прозвучит сигнал, индикаторы кнопок погаснут и прибор автоматически отключится.
3. Для прерывания процесса нагрева воды повторно нажмите кнопку  или снимите чайник с подставки.

Нагрев без кипячения

Этот режим рекомендуется при использовании питьевой воды, бутилированной артезианской или очищенной с помощью специальных фильтров. Вода, не подвергшаяся кипячению, сохраняет свои природные свойства, что особенно важно при заваривании элитных сортов чая.

1. Коснитесь сенсорной шкалы напротив значения желаемой температуры нагрева воды. Диапазон возможных значений – от 40 до 90°C с шагом в 10°C.
2. Нажмите кнопку . Прозвучит короткий сигнал, начнется процесс нагрева воды. В процессе работы прибора индикатор кнопки  будет непрерывно гореть, а сегмент сенсорной шкалы напротив выбранного значения температуры – мигать.
3. Для прерывания процесса нагрева воды повторно нажмите кнопку  или снимите чайник с подставки.



Если температура воды в чайнике выше, чем заданная температура нагрева, прозвучит сигнал, процесс нагрева не будет запущен. На сенсорной шкале отобразится температура воды в чайнике.

Режим поддержания заданной температуры воды

Этот режим позволяет поддерживать выбранную температуру воды (40-90°C) в течение 2 часов. Если температура опустится ниже выбранного значения, автоматически включится нагревательный элемент.

1. Коснитесь сенсорной шкалы напротив значения желаемой температуры нагрева воды.
2. Нажмите кнопку **SSS**. Прозвучит короткий сигнал, начнется процесс нагрева воды. В процессе работы прибора индикаторы кнопок **U** и **SSS** будут непрерывно гореть, а сегмент сенсорной шкалы напротив выбранного значения температуры – мигать.
3. После достижения необходимой температуры воды чайник будет поддерживать ее в течение 2 часов. В режиме поддержания температуры будет непрерывно гореть индикатор кнопки **SSS**. На сенсорной шкале будет отображаться выбранное значение температуры воды.
4. По окончании работы в данном режиме прибор автоматически отключится.
5. Для прерывания работы в данном режиме повторно нажмите кнопку **U**.



При снятии чайника с подставки во время работы режима поддержания температуры воды внесенные настройки сохраняются. После возвращения чайника на подставку работа прибора будет автоматически возобновлена.

Системы безопасности

- Чайник оснащен системой автоматического отключения после закипания воды или при снятии с подставки.
- При отсутствии воды в чайнике или недостаточном ее количестве сработает автоматическая защита от перегрева и отключит питание чайника. Подождите, пока прибор остынет, после этого он будет готов к работе.

IV. УХОД ЗА ПРИБОРОМ

Перед очисткой отсоедините чайник от электросети и дайте ему остыть.



Не используйте растворители (бензин, ацетон и т. п.) и абразивные средства при очистке. Перед повторным использованием чайника убедитесь, что электрические контакты совершенно сухие!

Очистка корпуса и подставки

Периодически очищайте корпус чайника и подставку влажной мягкой тканью. Не используйте при очистке абразивные чистящие средства. Перед началом эксплуатации полностью просушите чайник.



Не погружайте чайник, подставку, электрический шнур или штепсель в воду: электрические контакты не должны соприкасаться с водой.

Очистка от накипи

В процессе эксплуатации, в зависимости от состава используемой воды, на нагревательном элементе и внутренних стенках прибора возможно образование налета и накипи. Для их удаления используйте специальные неабразивные вещества для очистки и удаления накипи с кухонной техники.

1. Залейте в чайник воды на три четверти от максимального объема и доведите воду до кипения.
2. После того как чайник отключится, долейте в него 8-процентный раствор уксусной кислоты до отметки **MAX**.
3. Оставьте раствор в чайнике на несколько часов.
4. Вылейте раствор из чайника и тщательно промойте водой.

5. Залейте в чайник чистую воду до отметки **MAX** и доведите ее до кипения.
6. Вылейте воду из чайника и снова промойте его чистой водой. Если в чайнике еще осталась накипь, повторите описанную выше процедуру.

Также вы можете воспользоваться специальными средствами для очистки от накипи. В этом случае следуйте инструкциям их изготовителей.

Очистка съемного фильтра

1. Откройте крышку. Снимите фильтр, потянув его вверх за выступ.
2. Промойте фильтр под проточной водой. Возможно использование раствора для мытья посуды.
3. Вставьте фильтр в чайник выступом к центру.

V. ПЕРЕД ОБРАЩЕНИЕМ В СЕРВИС-ЦЕНТР

Неисправность	Возможная причина	Устранение неисправности
Прибор не включается	Отсутствует электропитание	Убедитесь, что прибор подключен к исправной розетке.
Чайник преждевременно отключается	Образовалась накипь на нагревательном элементе	Очистите нагревательный элемент от накипи (см. раздел «Уход за прибором»)
Чайник выключается через несколько секунд	В чайнике мало воды, сработала защита от перегрева	Отключите прибор от электросети и дайте ему остыть. При дальнейшей эксплуатации наполняйте чайник водой выше отметки MIN (0,5 л)

VI. ГАРАНТИЙНЫЕ ОБЯЗАТЕЛЬСТВА

На данное изделие предоставляется гарантия сроком на 25 месяцев с момента его приобретения. В течение гарантийного периода изготовитель обязуется устранить путем ремонта, замены деталей или замены всего изделия любые заводские дефекты, вызванные недостаточным качеством материалов или сборки. Гарантия вступает в силу только в том случае, если дата покупки подтверждена печатью магазина и подписью продавца на оригинальном гарантийном талоне. Настоящая гарантия признается лишь в том случае, если изделие применялось в соответствии с руководством по эксплуатации, не ремонтировалось, не разбиралось и не было повреждено в результате неправильного обращения с ним, а также сохранена полная комплектность изделия. Данная гарантия не распространяется на естественный износ изделия и расходные материалы (фильтры, лампочки, антипригарные покрытия, уплотнители и т. д.).

Срок службы изделия и срок действия гарантийных обязательств на него исчисляются со дня продажи или с даты изготовления изделия (в случае, если дату продажи определить невозможно).

Дату изготовления прибора можно найти в серийном номере, расположенном на идентификационной наклейке на корпусе изделия. Серийный номер состоит из 13 знаков. 6-й и 7-й знаки обозначают месяц, 8-й — год выпуска устройства.

Согласно п. 2 ст. 5 Федерального закона РФ «О защите прав потребителей» производителем установлен срок службы прибора — 3 года со дня его приобретения. Срок действителен при условии, что эксплуатация изделия производится в соответствии с данным руководством и применимыми техническими стандартами.



Упаковку, руководство пользователя, а также сам прибор необходимо утилизировать в соответствии с местной программой по переработке отходов. Проявите заботу об окружающей среде: не выбрасывайте такие изделия вместе с обычным бытовым мусором.



Produced by Redmond Industrial Group LLC
One Commerce Plaza, 99 Washington Ave, Ste. 805A,
Albany, New York, 12210, United States
www.redmond-ig.com
www.multivarka.pro
Made in China

RK-M126D-UM-1