

**Дрели ударные электрические:**

**РДУ-550**

**РДУ-650**

**РДУ-700**

## **ИНСТРУКЦИЯ ПО ЭКСПЛУАТАЦИИ**



**ВНИМАНИЕ!** ПЕРЕД ПЕРВЫМ ВКЛЮЧЕНИЕМ ОБОРУДОВАНИЯ, ВНИМАТЕЛЬНО ИЗУЧИТЕ ИНСТРУКЦИЮ ПО ЭКСПЛУАТАЦИИ. СОХРАНИТЕ ДАННУЮ ИНСТРУКЦИЮ ПО ЭКСПЛУАТАЦИИ ДЛЯ ДАЛЬНЕЙШИХ СПРАВОК ПО РАБОТЕ ВАШЕГО ОБОРУДОВАНИЯ.

**Спасибо за приобретение продукции марки РЕСУРС.  
Прочитайте данную инструкцию для правильного, безопасного и безотказного использования инструмента.**



**Внимательно прочтите инструкцию перед первым использованием продукции. Пожалуйста, сохраните инструкцию для дальнейших справок.**

## **ВАЖНАЯ ИНФОРМАЦИЯ**

Вы приобрели продукцию бытового класса, **НЕ ДЛЯ КОММЕРЧЕСКОГО ИСПОЛЬЗОВАНИЯ.**

При работе следует соблюдать следующие правила:

- На каждые 15 минут работы – 15 минут отдыха.
- Напряжение в сети должно соответствовать значению, указанному на паспортной табличке инструмента.
- Ремонт инструмента должен производиться только квалифицированными специалистами в авторизованных сервисных центрах.
- Не разбирать инструмент.
- Содержать инструмент в чистоте, не подвергать воздействию дождя и других агрессивных воздействий.

Сохраняйте данную инструкцию по эксплуатации для дальнейших справок.  
**ВНИМАНИЕ!** Внимательно прочтите и изучите данную инструкцию по эксплуатации. Следуйте указаниям из данной инструкции. Соблюдайте все требования по технике безопасности при работе с оборудованием. Несоблюдение правил и требований по работе с оборудованием может привести к травме персонала (операторов инструмента), и/или создать пожароопасную ситуацию, и/или может привести к поломке оборудования. Использованное в данных инструкциях понятие «оборудование» означает инструмент с электрическим приводом с питанием от электросети (с кабелем питания от электросети) или с питанием от аккумуляторной батареи (без кабеля питания от электросети).

## **Общие указания по технике безопасности для электроинструментов.**

### **Предупреждение**

Настоятельно не рекомендуется вносить какие-либо изменения в конструкцию данного электроинструмента, либо применять его не по назначению, а так же использовать любые приспособления или вспомогательные устройства, отличные от рекомендованных в данном руководстве это может привести к повреждению электроинструмента или травме оператора. При возникновении сомнений относительно применения электроинструмента, обратитесь в уполномоченный сервисный центр за консультацией. Используйте инструмент строго по назначению

Не используйте инструмент для той работы, на которую он не был рассчитан в требуемом диапазоне мощностей (для выполнения тяжелых работ необходим инструмент, рассчитанный на тяжелые условия работы; для проведения легких работ достаточно маломощного инструмента). Не используйте инструмент для тех целей, для которых он не предназначен.

### **Рабочая зона**

Содержите рабочее место в чистоте и хорошо освещенным. Беспорядок, мусор, несвещенные участки рабочего места могут привести к несчастному случаю. Во время работы с электроинструментом не допускайте близко к Вашему рабочему месту посторонних лиц и детей. Весь инструмент следует держать в недоступном для посторонних лиц месте, предпочтительно хранить их в шкафу для инструментов или комнате на то время, когда эти инструменты не используются.

Убирайте сервисный (установочный), крепежный инструмент (гаечные ключи, отвертки и т. п.) до включения оборудования. Инструмент или ключи, находящиеся в рабочей зоне оборудования, могут попасть в движущиеся части инструмента, что может привести к травмам оператора.

Убирайте индивидуальные средства защиты до начала работы. Снятые средства индивидуальной защиты, находящиеся в рабочей зоне оборудования, могут попасть в движущиеся части инструмента, что может привести к травмам оператора.

Плиты и большие заготовки должны надежно лежать на опоре, чтобы снизить опрокидывание или заклинивание инструмента.

### **Производственная среда**

Не подвергайте свой электроинструмент воздействию дождя, снега и не используйте его во влажных или сырых местах. Не используйте инструменты с электрическим приводом в местах, где существует риск взрыва, или пожара вследствие наличия горючих материалов, легковоспламеняющихся жидкостей, красок, лаков, бензина и т.д., агрессивных сред, воспламеняющихся газов и пыли, имеющей взрывной характер. В качестве меры предосторожности рекомендуется проконсультироваться со специалистом по пожарной безопасности в отношении подходящего огнетушителя и способов его применения.

### **Индивидуальная безопасность**

Применяйте средства индивидуальной защиты при работе с оборудованием. Во время работы необходимо применять индивидуальные средства защиты в соответствии с техникой безопасности на рабочем месте. Применение средств индивидуальной защиты снижает риск получения травм.

Одежда: не носите свободную одежду, ювелирные украшения или что-либо, что может мешать выполнению работы или быть затянута движущимися элементами инструмента.

Волосы: избегайте попадания волос в движущиеся элементы электроинструмента. Для

удержания длинных волос носите защитные головные уборы.

Защита глаз: обязательным требованием является ношение специальных защитных очков, масок (обычные очки недостаточны для защиты глаз).

Защита органов слуха: рекомендуется использование средств защиты органов слуха в течение периодов длительной работы.

Обувь: в тех случаях, когда существует риск повреждения ног тяжелыми предметами или риск поскользнуться на мокром или скользком полу, следует носить соответствующую нескользящую защитную обувь.

Защита головы: в тех случаях, когда имеется риск падения предметов или удара о выступающие или низко-расположенные препятствия, следует носить жесткую строительную каску.

Защита органов дыхания: в случаях, когда операция механической обработки приводит к образованию пыли, используйте защитные маски или специальные повязки. Пользуйтесь респиратором в тех случаях, когда требуется особая защита органов дыхания во время работы.

### **Избегайте непреднамеренного пуска**

Для оборудования, питающегося от электросети: перед включением электро-вилки инструмента в розетку сети электропитания, убедитесь в том, что выключатель (переключатель) находится в положении OFF (ВЫКЛ).

Для аккумуляторного оборудования: перед подключением аккумуляторной батареи к инструменту убедитесь в том, что выключатель (переключатель) находится в положении OFF (ВЫКЛ).

При транспортировке оборудования следите затем, чтобы выключатель всегда находился в выключенном состоянии.

### **Оборудование для удаления пыли**

Если электроинструмент оснащен устройством для удаления и сбора пыли, убедитесь в том, что он подключен надлежащим образом и находится в рабочем состоянии.

Применение пылеотсоса может снизить опасности, создаваемые отработавшей пылью, стружками.

### **Отключайте инструменты с электроприводом**

При завершении работы, обеспечьте отключение электроинструмента от сети электропитания. Отключайте электроинструмент от электропитания также перед выполнением обслуживания, смазкой или при выполнении регулировок и при замене таких приспособлений, как лезвия, сверла, резцы и т. П.

### **Электробезопасность**

Электропроводка, к которой подключается оборудование, должна быть всегда исправной, иметь защиту от коротких замыканий (снабжена автоматическими выключателями или пробочными предохранителями).

При обнаружении повреждения изоляции провода электроприбора следует осторожно отключить электронагреватель от электросети, не дотрагиваясь до поврежденного места и обратиться в авторизованный сервисный центр.

Не работайте с инструментом с неисправным электровыключателем.

Недопустимо применение самодельных электроустройств, например электрических удлинителей, электровилок и т. п.

Перед работой убедитесь, что источник питания соответствует техническим требованиям подключаемого оборудования.

Не оставляете оборудование включенным без присмотра.

Избегайте использования нескольких удлинителей, включенных последовательно, так как это может вызвать перегрев провода, и, соответственно, возгорание.

Не включайте оборудование, шнур или вилка которого повреждены, а также после любого его повреждения. Обратитесь в сервисный центр для проверки или электромеханического ремонта.

Избегайте попадания посторонних предметов в систему вентиляции оборудования во избежание возгорания, поражения электрическим током и повреждения устройства.

Избегайте любой блокировки оборудования, когда он находится в рабочем состоянии. Избегайте попадания электрошнура на рабочую (обрабатываемую) поверхность.

Не позволяйте электропроводам соприкасаться с рабочей поверхностью во время работы.

Не протягивайте провода под разного рода покрытиями. Не накрывайте провода ковровыми дорожками и другими покрытиями. Располагайте провода таким образом, чтобы они не затрудняли движение в помещении и не перепутывались. Запрещается завязывать провода в узлы.

Недопустимо подвешивать электропровод на гвоздях, металлических предметах.

Недопустимо располагать провода и шнуры на газовых и водопроводных трубах, за батареями отопления и т. п.

При отключении оборудования недопустимо вытягивать за шнур вилку из розетки. Всегда отключайте вилку из розетки, взявшись за корпус вилки.

Во время подключения оборудования к электросети обеспечьте свободный доступ к розетке, на случай быстрого отключения электроприбора из сети.

Не применяйте двужильные удлинительные шнуры или катушки на инструментах с электроприводом с заземляющим контуром. Всегда используйте трехжильные удлинительные шнуры или катушки с жилой заземления, соединенной с землей.

В случае необходимости использования инструмента с электроприводом вне помещения, используйте только удлинительные шнуры, предназначенные для использования вне помещений и имеющие соответствующую маркировку (W или WA).

Для удлинительных шнуров с длиной до 15 метров используйте поперечное сечение провода в 1,5 мм<sup>2</sup>.

Для удлинительных шнуров с длиной свыше 15 метров используйте поперечное сечение провода в 2,5 мм<sup>2</sup>.

Защищайте удлинительный шнур от острых предметов, избыточного тепла и размещения во влажном или мокром месте. Перед использованием устраняйте все повреждение удлинительного шнура.

Периодически проверяйте шнур электропитания инструмента. В случае его повреждения, обратитесь в уполномоченный сервисный центр для его замены.

### **Не прилагайте много усилий**

Оставайтесь внимательным, следите за тем, что делаете, и используйте общие органы чувств при работе с электроинструментом. Не пользуйтесь электроинструментом в состоянии утомления, под действием лекарственных препаратов, алкогольного или наркотического опьянения. Невнимательность при работе с электроинструментом может привести к серьезной травме.

### **Будьте внимательны при работе**

Во время работы не отвлекайтесь и внимательно следите за обрабатываемым материалом.

Никогда не выпускайте инструмент из рук до полной остановки движущихся частей инструмента. Вращающиеся элементы инструмента могут зацепиться за опорную поверхность, в результате можно потерять контроль над инструментом.

Займите удобное и устойчивое расположение с инструментом. Благодаря этому вы лучше сможете контролировать работу инструмента в неожиданных ситуациях. Работайте сухими, чистыми от масла и консистентной смазки руками. Применяйте строительные перчатки.

Некоторые части оборудования, находясь в рабочем состоянии, нагреваются до высокой температуры. Во избежание ожогов не прикасайтесь к нагреваемым частям во время работы.

### **Дополнительные указания при работе**

Применяйте соответствующие вспомогательные устройства (металлоискатели и т. п.) для нахождения скрытых систем снабжения (скрытая проводка и т. п.) или обращайтесь за сплавкой в местное предприятия коммунального снабжения. Контакт с электропроводкой может привести к пожару или поражению электрическим током. Повреждение трубопроводов может вызвать утечку вещества, которое может быть опасно. Надежно закрепляйте обрабатываемую заготовку. Заготовка, установленная в зажимное приспособление удерживается надежнее, чем в руках.

**ВНИМАНИЕ!** Обработка некоторых материалов может быть опасна для здоровья и требует повышенных мер безопасности при работе. Важно учитывать при работе, тот факт, что азбестосодержащие строительные материалы и т. п. являются канцерогенными. Различного рода сочетания материалов могут вызывать опасные химические реакции, в том числе отработанная пыль и т. п. Проконсультируйтесь с соответствующей службой на предприятии перед проведением работ.

### **Сохраняйте бдительность**

Перед использованием электроинструмента, проверьте все детали и узлы на предмет их повреждения.

Проверьте цельность корпуса электроинструмента, правильность настройки подвижных частей, убедитесь в том, что они не заедают. Проверьте наличие и работоспособность всех переключателей (особенно ON/OFF) и деталей. При необходимости обратитесь в уполномоченный сервисный центр для их ремонта или замены.

Если электроинструмент требует крепления, убедитесь в том, что он надежно прикреплен к подходящему верстаку.

### **Бережное и правильное обращение с электроинструментом**

Для более качественной и безопасной работы, сохраняйте режущие части инструмента наточенными, и в чистом состоянии. Своевременно смазывайте и заменяйте вспомогательные приспособления и детали электроинструмента. Следите, чтобы вентиляционные пазы оставались чистыми и свободными от пыли. Заблокированные вентиляционные пазы могут вызвать перегрев и повреждение электродвигателя. Применяйте только рекомендованные производителем расходные материалы и те, которые подходят под спецификацию оборудования. Используйте только высококачественные расходные материалы.

Не применяйте испорченный, изношенный инструмент и расходные материалы, это может привести к травмам.

#### **Важно!**

Нарушение правил использования данного оборудования может привести к его повреждению электроинструмента, что не является, в данном случае поводом для бесплатного гарантийного ремонта.

Ремонт должен осуществляться только квалифицированными лицами с использованием оригинальных запасных частей в специализированных сервисных центрах. Нарушение этого требования может привести к значительной опасности для пользователя.

## ОПИСАНИЕ КОНСТРУКЦИИ

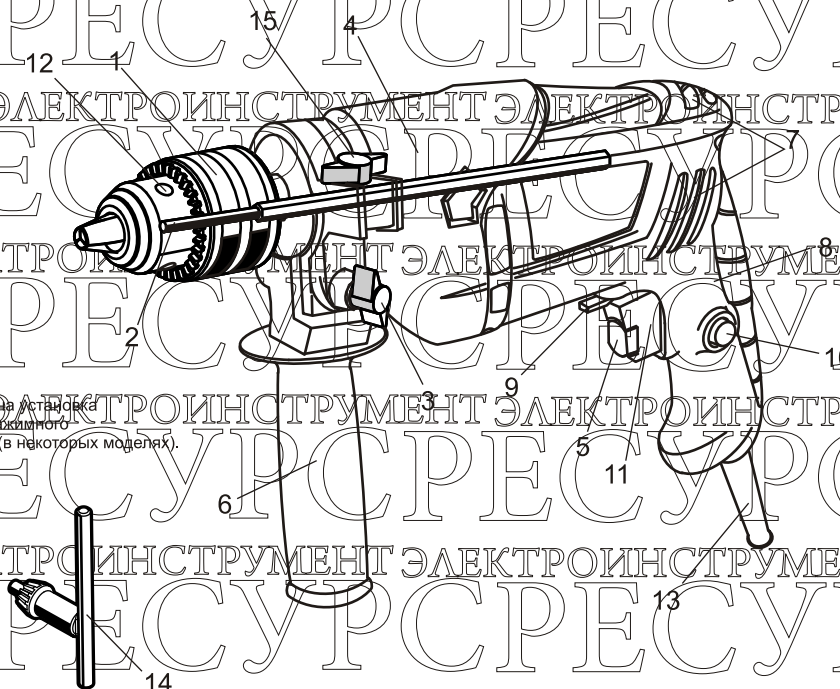

\*Возможна установка  
быстрозажимного  
патрона (в некоторых моделях).

- 1 - Патрон зажимной (ключевой или самозажимной - в зависимости от модели)
- 2 - Ограничитель глубины сверления
- 3 - Фиксатор рукоятки
- 4 - Усиленный редуктор
- 5 - Регулятор скорости вращения патрона
- 6 - Регулируемая рукоятка
- 7 - Отверстия для вентиляции электродвигателя
- 8 - Основная рукоятка
- 9 - Реверс
- 10 - Фиксатор включения
- 11 - Клавиша включения/выключения
- 12 - Отверстие для зажимного ключа
- 13 - Электропровод
- 14 - Зажимной ключ для патрона
- 15 - Фиксатор глубины сверления

**ВНИМАНИЕ!**

Электроинструмент может иметь изменения в конструкции, комплектации и технических характеристиках, без предварительного оповещения пользователей.

**ТЕХНИЧЕСКИЕ ХАРАКТЕРИСТИКИ****РДУ-550**

Напряжение	230В/50Гц
Мощность	550Вт
Частота вращения	0-2800об/мин
Патрон	2,0-13мм
Сверление:	
- дерево	25мм
- сталь	13мм
- бетон	16мм
Вес (брутто/нетто)	2,2/2,1кг

**РДУ-650**

Напряжение	230В/50Гц
Мощность	650Вт
Частота вращения	0-2800об/мин
Патрон	2,0-13мм
Сверление:	
- дерево	25мм
- сталь	13мм
- бетон	16мм
Вес (брутто/нетто)	5,8/2,2кг
<b>В комплекте набор инструментов + пластиковый кейс</b>	

**РДУ-700**

Напряжение	230В/50Гц
Мощность	700Вт
Частота вращения	0-2800об/мин
Патрон	2,0-13мм
Сверление:	
- дерево	25мм
- сталь	13мм
- бетон	16мм
Вес (брутто/нетто)	2,3/2,2кг

**ВНИМАНИЕ!**

Электроинструмент может иметь изменения в конструкции и технических характеристиках, без предварительного оповещения пользователей.

## ИНСТРУКЦИЯ ПО ЭКСПЛУАТАЦИИ

(Рис. 1а)

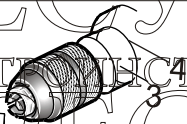

## ИНСТРУКЦИЯ ПО ЭКСПЛУАТАЦИИ

(Схематичные рисунки, указанные в данной инструкции, могут иметь незначительные отступления от реального дизайна изделия).

## Установка вспомогательной рукоятки (Рис. 1а,б)

Установите вспомогательную рукоятку - 2, надев кольцо крепления рукоятки - 1, на специальную поверхность редуктора до упора - 3, 4.

Поверните рукоятку - 2 под требуемым для работы углом. Зафиксируйте рукоятку - 2 для фиксации в требуемом угловом положении, поворачивая ручку рукоятки до упора.

(Рис. 1б)



## Зажимной патрон (Рис. 2)

В зависимости от модели электродрель может быть оборудована:

А - быстрозажимным патроном 13 мм

А1 - быстрозажимным патроном 10 мм

А2 - быстрозажимным патроном 13 мм с возможностью затяжки гаечным ключом

Б - патроном с фиксацией насадок ключом. Патрон 10 мм или 13 мм.

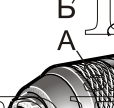

## Установка ограничителя глубины сверления (Рис. 3)

Для установки ограничителя на требуемую глубину, ослабьте фиксацию вспомогательной рукоятки, откручивая ее, для возможности установки в отверстие, находящееся на корпусе фиксатора вспомогательной рукоятки.

Установите ограничитель глубины сверления в специальное отверстие, находящееся на корпусе фиксатора вспомогательной рукоятки.

Зафиксируйте ручку для фиксации рукоятки в требуемом угловом положении и фиксации ограничителя глубины сверления, поворачивая ручку рукоятки до упора.

## Установка и удаление насадок (сверла, бит и т.п.)

Важно: перед установкой или снятием сверла, убедитесь в том, что инструмент выключен и отключен от источника питания.

Общая схема возможных установок насадок показана на рисунке

## Для машин со стандартным патроном (Рис. 4)

Для установки сверла поместите его в патрон на всю глубину. Затяните его в патроне рукой.

Поместите ключ в любое из трех отверстий на патроне и затяните, поворачивая ключ по часовой стрелке.

Убедитесь, что все три отверстия затянуты равномерно. Для удаления сверла поверните ключ против часовой

(Рис. 3)

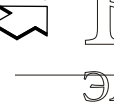
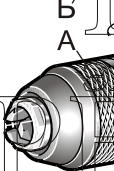

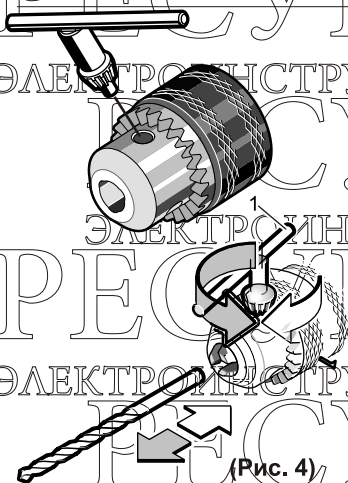

(Рис. 4)

стрелки, используя только одно из отверстий, после чего ослабьте патрон рукой. После пользования ключом не забудьте вернуть его на место хранения, расположенное на усилителе кабеля дрели.

#### Для машин с быстрозажимным патроном (Рис. 5)

Держа за кольцо -2, и поворачивая за муфту -1 против часовой стрелки, откройте патрон. Поместите насадку (сверло и т.п.) в патрон на всю глубину. Держа за кольцо, поворачивайте муфту по часовой стрелке для закрепления сверла в патроне. Для замены сверла, держа за кольцо, поворачивайте муфту против часовой стрелки.

Для быстрозажимных патронов с конструкцией съема патрона при помощи гаечного ключа, используйте гаечный ключ 19мм (в комплект не входит и приобретается отдельно).

#### Включение (рис. 6)

**ВНИМАНИЕ!** Перед включением инструмента всегда проверяйте правильность работы переключателя: после отпущения он должен легко возвращаться в положение «Выключено».

Чтобы включить инструмент, просто нажмите на выключатель пуска -1. Для выключения машины отпустите выключатель пуска -1. Для продолжительных действий нажмите на выключатель пуска, а затем нажмите кнопку фиксатора 2. Для выключения режима продолжительного действия, нажмите на выключатель пуска до упора и отпустите его.

#### Модели с плавной регулировкой оборотов при нажатии\*

Чтобы включить инструмент, просто нажмите на выключатель пуска. Скорость вращения зависит от силы нажатия на выключатель пуска. Для выключения машины отпустите выключатель пуска. Для продолжительных действий нажмите на выключатель пуска, а затем нажмите кнопку фиксатора. Для выключения режима продолжительного действия, нажмите на выключатель пуска до упора и отпустите его. Для ограничения максимальной скорости машина имеет регулятор ограничения. Для увеличения максимальной скорости поверните регулятор по часовой стрелке, для уменьшения - против часовой стрелки.

\*Зависит от версии исполнения инструмента.

#### Переключатель реверса (Рис.7)

**Внимание!** Перед началом сверления всегда проверяйте правильность направления вращения.

Во избежание поломки инструмента пользуйтесь переключателем направлений только после полной остановки инструмента.

Модель имеет переключатель реверса, обеспечивающий вращение, как по часовой стрелке, так и против часовой стрелки. Для вращения по часовой стрелке переместите

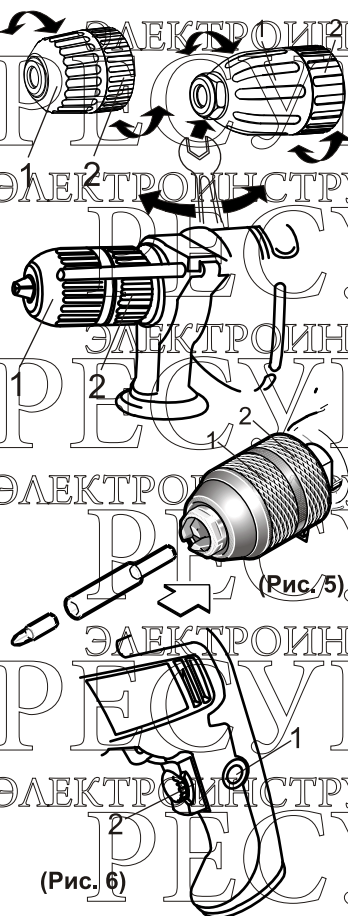

(Рис. 6)

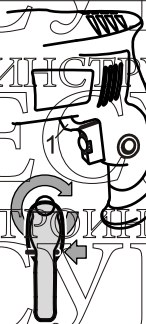

переключатель в положение - А, против часовой стрелки в положение - Б.

### Установка режимов сверления/сверление с ударом (Рис. 8) (для некоторых моделей)

Установка данных режимов производится при помощи переключателя - 1.

#### Установка режима "Сверление"

Выключите дрель и дождитесь полной остановки вращения патрона.

Для выбора режима сверления, переместите переключатель, таким образом чтобы был виден значок "сверло" до упора. Произведите сверление.

#### Установка режима "Сверление с ударом"

Выключите дрель и дождитесь полной остановки вращения патрона.

Для выбора режима сверления с ударом, переместите переключатель, таким образом чтобы был виден значок "молот", до упора. Произведите сверление с ударом.

### Переключение числа оборотов (скоростей) (Рис. 9)

**Внимание!** В зависимости от модели и конструкции электродреveli данный переключатель может отсутствовать.

В зависимости от модели и конструкции электродреveli расположение данного переключателя может быть разным.

Установка числа оборотов производится при помощи переключателя - 2.

Выключите дрель и дождитесь полной остановки вращения патрона.

Поверните переключатель - 2, таким образом, чтобы цифра 1 на переключателе, совпала с меткой - 1 на корпусе.

Данный режим - пониженных оборотов и более высокого крутящего момента.

Поверните переключатель - 2, таким образом, чтобы цифра 2 на переключателе, совпала с меткой - 1 на корпусе.

Данный режим - повышенных оборотов и низкого крутящего момента.

**Внимание!** Осуществляйте четкое переключение.

Недопустимо устанавливать переключатель в "половинном" положении, не доведя его до точного положения.

### Плавная регулировка числа оборотов (скорости) (Рис. 10)

Плавная установка числа оборотов производится при помощи поворотного регулятора - 1.

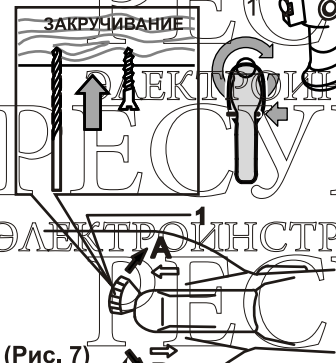

(Рис. 7)



(Рис. 8)

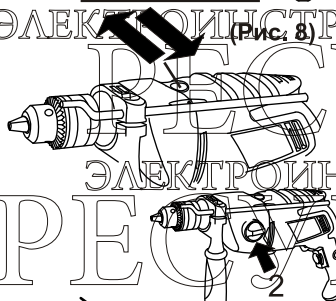

2



1

(Рис. 9)



(Рис. 10)

Поверните переключатель -1, таким образом, чтобы переключатель изменил положение относительно меток. Установите требуемую скорость вращения патрона. Перемещайте регулятор в направлении - 2 - для увеличения числа оборотов. Чем больше оборотов, тем больше мощность. Перемещайте регулятор в направлении - 3 - для уменьшения числа оборотов. Чем меньше оборотов, тем меньше мощность.

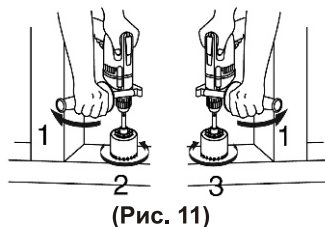

(Рис. 11)

### Работа с дрелью

#### СВЕРЛЕНИЕ ДРЕВЕСИНЫ

Когда сверлите древесину, наилучший результат достигается при сверлении специальными сверлами по дереву.

#### СВЕРЛЕНИЕ МЕТАЛЛОВ

Чтобы предотвратить скольжение сверла в начальный момент, с помощью кернера и молотка наметьте в нужном месте углубление, и затем приступайте к сверлению. При сверлении металлов используйте охлаждающую смазку. Не рекомендуется ее использование при сверлении железа и латуни.

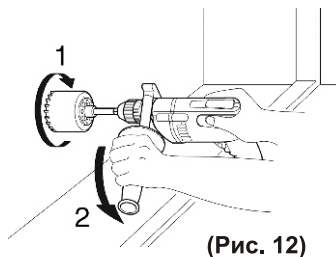

(Рис. 12)

**ВНИМАНИЕ!** Сильное нажатие на инструмент не ускорит процесс сверления, но может привести к поломке конца сверла и снизит срок эксплуатации инструмента. Очень большая сила действует на сверло при его прохождении через материал. Поэтому при сверлении держите крепко инструмент и нажимайте на него очень аккуратно.

Зажатое в материале сверло можно легко освободить, используя обратное направление вращения. При этом держите инструмент в руках крепко.

При сверлении небольших по размеру предметов используйте тиски или струбцины.

Для достижения наилучшего результата и удобства работы отрегулируйте угол поворота вспомогательной рукоятки, для удобства работы (Рис 11, 12).

Проконтролируйте направление вращения электродрели и положения вспомогательной рукоятки, как показано на рис. 11, 12. При сверлении больших диаметров данные положения являются наиболее удобными и безопасными.

Схема установки различных типов насадок (Рис. 13)

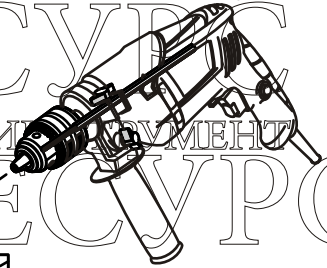

Быстрозажимной патрон 10мм (Съемный)



Быстрозажимной патрон 13мм (Съемный)

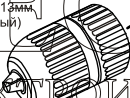

Другие марки патронов с фиксацией насадку ключом патрон 13мм (Съемный)



Другие марки патронов с фиксацией насадку ключом патрон 10мм (Съемный)

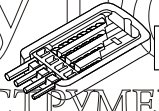
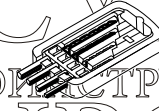
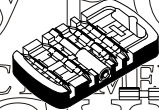

Наборы насадок, Наборы сверл и др. инструменты необходимо хранить в специализированных коробках

**ВНИМАНИЕ!** Наборы насадок, зажимные патроны разных типов, наборы сверл в комплектацию не входят и приобретаются отдельно.

**ВНИМАНИЕ!**

Запрещается использовать неисправный электроинструмент, это может привести к травмам оператора. Обращайтесь в авторизованный сервисный центр при возникновении неисправностей.

**ЗАМЕНА РАСХОДНЫХ МАТЕРИАЛОВ**

Во время работы с электроинструментом рабочие поверхности расходных материалов изнашиваются. Своевременная замена расходных материалов гарантирует правильную, безотказную и безопасную работу электроинструмента и качественную обработку требуемого материала. Пользователь должен периодически заменять расходные материалы (сверла, диски, шлифовальные круги и т. п.). Для замены электрических щеток для электродвигателя необходимо обратиться в авторизованный сервисный центр. Щетки с конструкцией быстрого доступа разрешается заменять пользователю без обращения в сервисный центр. Уточните у продавца наличие конструкции быстрого доступа к щеткам. Для замены ремней, фиксаторов, втулок и т. п. требуется обязательное обращение в авторизованный сервисный центр.

**ОБСЛУЖИВАНИЕ**

В процессе эксплуатации необходимо бережно обращаться с электроинструментом. Проверяйте электроинструмент перед началом работы. Производите визуальный осмотр и проверяйте надежность крепления съемных пользовательских узлов. Не разбирайте корпус инструмента, внутри корпуса не содержатся узлы/части для обслуживания пользователем. При возникновении неполадок обращайтесь только в авторизованные сервисные центры, перечисленные в гарантийном талоне.

**ОЧИСТКА**

Очищайте электроинструмент от загрязнений, появляющихся в результате эксплуатации. При очистке электроинструмента запрещается использование абразивных чистящих средств, а так же спиртосодержащих средств и растворителей. Это может повредить корпус электроприбора. Используйте кусок ткани, смоченной водой. Если загрязнение значительное, можно использовать мыльную воду.

**ХРАНЕНИЕ И ТРАНСПОРТИРОВКА**

Храните электроинструмент в чистом и сухом месте. Если инструмент планируется хранить длительное время, то рекомендуется смазать тонким слоем смазки открытые металлические части электроинструмента, используя кусок ткани для нанесения смазки. Для хранения электроинструмента необходимо снять навесные принадлежности (рукоятки, защитные колпачки, ограничители и т. п.). Необходимо извлечь расходные материалы (насадки, сверла и т. п.). Для транспортировки необходимо снять навесные принадлежности (рукоятки, ручки, ограничители и т. п.). Извлечь расходные материалы (диски, насадки, сверла и т. п.). Рекомендуется производить транспортировку в оригинальной упаковке. Допускается транспортировка электроинструмента в специализированных кейсах для инструмента (приобретается отдельно).

**ГАРАНТИИ ИЗГОТОВИТЕЛЯ (ПОСТАВЩИКА)**

Условия гарантии перечислены в гарантийном талоне. Срок бесплатного гарантийного ремонта действителен при соблюдении предписаний настоящей инструкции по

эксплуатации.

Гарантия не распространяется на расходные материалы например: щетки, ремни, шлифовальные круги, отрезные круги, сверла, долото, пильные полотна, режущие диски, аккумуляторные батареи и .т п. Расходные материалы меняются и приобретаются за счет пользователя.

При передаче электроинструмента в сервисный центр необходимо очистить электроинструмент от посторонних загрязнений (см. Пункт ОЧИСТКА).

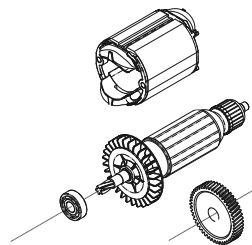

## УТИЛИЗАЦИЯ

Электроинструмент собран из современных и безопасных материалов. Однако в его конструкции могут содержаться материалы не воспринимаемые природной средой.

Проконсультируйтесь у местной службы по поводу корректной утилизации отработавшего срок службы электроинструмента и расходных материалов. Для некоторых частей от электроинструмента может требоваться специальная утилизация.

