

Ritmix
moving sound

PDVD-800TV



Руководство пользователя
8" ПОРТАТИВНЫЙ DVD ПЛЕЕР С ТВ ТЮНЕРОМ



Содержание

1. Техника безопасности	3
2. Меры предосторожности	6
3. Комплектация	8
4. Информация о воспроизводимых дисках	9
5. Расположение коммутационных элементов и органов управления	10
6. Подготовка к работе	14
7. Воспроизведение дисков	21
8. Функции кнопок	23
9. Меню настроек	31
10. Телевизионный приемник	35
11. Устранение неисправностей	37
12. Технические характеристики	39

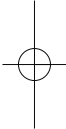
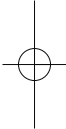

1. Техника безопасности

Памятка

При использовании органов управления проигрывателя, его настройке и осуществлении иных действий, не соответствующих данной инструкции, имеется опасность воздействия вредного для здоровья излучения. Внимательно изучите данную инструкцию и постоянно обращайтесь к ней.

При подготовке проигрывателя к работе и его дальнейшем использовании необходимо соблюдать некоторые предосторожности.

- Прочитайте данную инструкцию перед использованием проигрывателя.
- Сохраните данную инструкцию, чтобы обращаться к ней в дальнейшем.
- Обращайте внимание на все предостережения, связанные с работой проигрывателя.
- Выполняйте все указания по использованию проигрывателя.
- Не используйте проигрыватель вблизи от воды. Предохраняйте проигрыватель от попадания на него влаги.
- При чистке проигрывателя используйте только сухую ткань. Перед чисткой проигрывателя отсоединяйте его от розетки. Не используйте для чистки проигрывателя какие-либо жидкости и аэрозоли.

Памятка

Требование об отключении от электропитания во время чистки не распространяется на устройства, которые по определенным причинам должны эксплуатироваться непрерывно (например, из-за возможности потери кода доступа для конвертера системы кабельного телевидения).

- Не допускайте, чтобы какие-либо предметы закрывали вентиляционные отверстия. Устанавливайте устройство в соответствии с инструкциями производителя. Отверстия на кор-

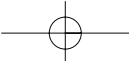

пусе устройства предназначены для его вентиляции и предотвращения перегрева. Не размещайте проигрыватель на мягких поверхностях, что может привести к закрытию вентиляционных отверстий. Не устанавливайте устройство в местах, не отвечающих требованиям по его вентиляции.

- Не устанавливайте устройство вблизи от источников тепла - радиаторов, нагревателей, печей и других устройств, которые нагреваются в процессе работы (в том числе и усилителей).
- Соблюдайте меры безопасности при подключении электропитания. Существуют полярные электрические вилки с двумя штырями разной ширины. Также есть электрические вилки с заземлением, имеющие три контактных штыря. Широкий штырь этих вилок предназначен для обеспечения безопасности. Если разъемы электропитания проигрывателя не подходят к Вашим электрическим розеткам, обратитесь к специалисту-электрику.
- Предохраняйте электрический шнур от повреждений, не наступайте на него и не перегибайте, особенно в местах возле разъемов электропитания. При хранении аккуратно сматывайте электрический шнур для обеспечения его сохранности.
- Используйте только рекомендованные производителем дополнительные устройства и принадлежности; использование других устройств и принадлежностей может быть опасным.
- Используйте только поставляемые в комплекте с проигрывателем или рекомендованные производителем устройства для подключения к электропитанию.
- Отключайте устройство от электропитания во время грозы, а также если Вы не планируете использовать его в течение длительного времени. Отсоедините устройство от электрической розетки. Отсоедините антенну и кабели. Эти меры предохраняют устройство от повреждений при грозе и сбоях в системе электроснабжения.

- Для ремонта устройства обращайтесь только к квалифицированным специалистам. Необходимость ремонта может возникнуть при повреждении устройства, попадании на него жидкости или наличии каких-либо неисправностей.
- Необходимо использовать устройство только с совместимым источником питания, указанным в специальной информационной надписи. Если Вы не уверены, что напряжение в сети в Вашем доме соответствует требуемому, обратитесь к агенту по продажам или в энергоснабжающую организацию. Для правильной эксплуатации устройства при использовании батареек обратитесь к соответствующему разделу настоящей инструкции.
- Данное устройство оснащено предохранителем для защиты его электроцепей от перегрузок. При необходимости замены предохранителя убедитесь в том, что производящий замену специалист использует совместимый предохранитель.
- Если к устройству подключена наружная антенна или внешние кабели, убедитесь в наличии заземления, предохраняющего устройство от воздействия скачков напряжения и статического электричества.
- Наружная антенна не должна располагаться вблизи линий электропередач или электропроводов. Наружную антенну нужно устанавливать так, чтобы в случае ее падения была исключена возможность ее контакта с электропроводами. При установке наружной антенны особое внимание нужно уделить тому, чтобы она в любом случае не могла соприкоснуться с электропроводами, так как это представляет угрозу для жизни.
- Не перегружайте электрические разъемы и провода, так как это послужит причиной возгорания или поражения током.
- Не помещайте какие-либо предметы в отверстия устройства, так как это может привести к замыканию электроцепей и поражению электрическим током. Следите за тем, чтобы на устройство не попадали никакие жидкости.

- Не пытайтесь производить какой-либо ремонт устройства самостоятельно. Вскрывать корпус устройства опасно, поскольку внутри его находятся электрические цепи под напряжением. Для проведения ремонта обращайтесь к квалифицированным специалистам.
- При необходимости замены деталей устройства убедитесь в том, что производящий замену специалист использует запасные части, рекомендованные производителем или обладающие теми же характеристиками. Использование непредусмотренных запасных частей может быть опасным.
- После выполнения ремонта данного устройства попросите выполнившего ремонт специалиста проверить устройство на предмет безопасности его использования.

2. Меры предосторожности



 Символ молнии внутри равностороннего треугольника предупреждает пользователя о наличии внутри корпуса изделия неизолированного «опасного напряжения», достаточно высокого, для того чтобы представлять риск поражения человека электрическим током.

 Символ с восклицательным знаком сообщает пользователю о письменных инструкциях по эксплуатации и техническому обслуживанию, сопровождающих изделие.

Памятка

Во избежание возгорания или поражения электрическим током не допускайте контакта устройства с водой. Внутри корпуса изделия присутствует опасное для человека высокое напряжение. Не пытайтесь вскрыть корпус изделия.

Памятка

- Во избежание поражения электрическим током правильно вставляйте вилку шнура электропитания в розетку.
- Данный DVD-проигрыватель имеет лазерную систему считывания. Во избежание прямого облучения лазерными лучами не пытайтесь вскрыть корпус изделия. Когда корпус вскрыт и нарушена блокировка, присутствует видимое лазерное излучение.
- При использовании органов управления проигрывателя, его настройке и осуществлении иных действий, не соответствующих данной инструкции, имеется опасность воздействия вредного для здоровья излучения. **НЕ СМОТРИТЕ НА ЛУЧ ЛАЗЕРА!**

3. Комплектация

Убедитесь в том, что в комплект DVD-проигрывателя входят следующие устройства и аксессуары. Если какой-либо предмет отсутствует, обратитесь к продавцу.



DVD-проигрыватель



Сумка для транспортировки



Аккумулятор

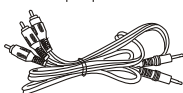

Соединительные кабели

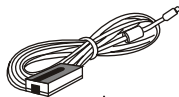

Адаптер

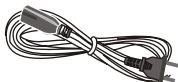

Наушники



Устройство для подключения к электропитанию в автомобиле



Пульт дистанционного управления (пульт ДУ)



Переходник для внешней антенны

4. Информация о воспроизводимых дисках

Требования к дискам

Данный DVD-проигрыватель поддерживает воспроизведение следующих типов дисков:

Тип диска	Маркировка на диске	Содержание диска	Диаметр диска	Максимальное время воспроизведения
Видео DVD-диск		Аудио/видео (фильм)	12 см	133 мин. (SS-SL)
				242 мин. (SS-DL)
				266 мин. (DS-SL)
484 мин. (DS-DL)				
Аудио-CD VCD-диск		Аудио/Видео	12/8 см	74/20 мин.
MP3		Аудио	12 см	600 мин.
MPEG-4		Аудио/Видео	12 см	600 мин.
JPEG		С высоким разрешением		

Дополнительно устройство поддерживает следующие форматы:
CD/VCD/MP3/MP4/WMA/DVD/DVDRW/Picture CD/CD-G.

Меры предосторожности при работе с дисками

Видеодиски содержат сжатую информацию высокой плотности, поэтому они требуют аккуратного обращения.

- Берите диск за наружную и внутреннюю боковые грани. Не касайтесь поверхности диска.
- Не перегибайте и не сжимайте диск.
- Храните диски в вертикальном положении.
- Оберегайте диски от воздействия прямых солнечных лучей, тепла и сильной влажности.
- Производите чистку диска мягкой тканью. Аккуратно протирайте поверхность диска от центра к краям диска. Не используйте для чистки спирт, растворители и аэрозоли, так как это может вызвать повреждение диска.



5. Расположение коммутационных элементов и органов управления

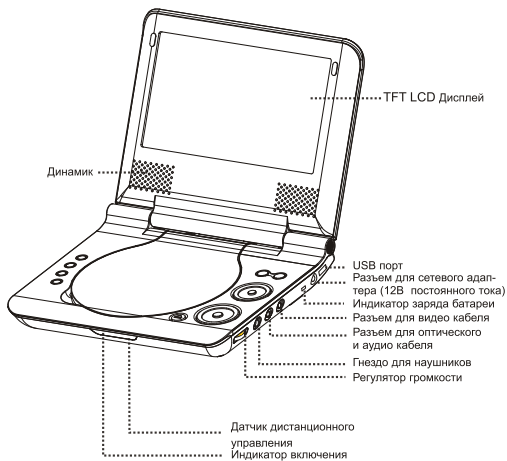

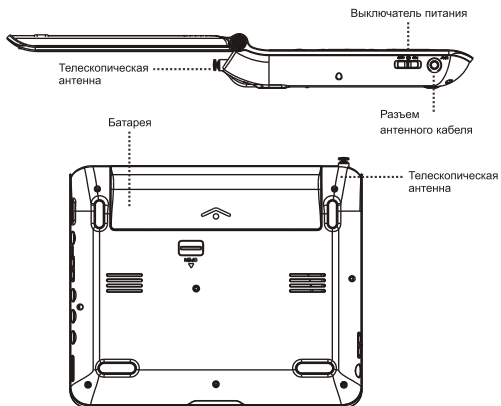

Панель управления проигрывателя

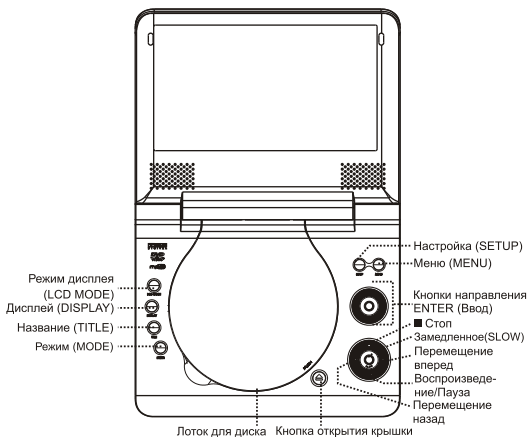

- Поместите диск в лоток; плавно нажмите на середину диска, чтобы он занял предназначенное для него место. При установке диска, изображение на нем должно быть обращено вверх.
- Для начала воспроизведения нажмите кнопку **ENTER** («Ввод»).
- Для остановки воспроизведения нажмите кнопку **■** (Стоп).
- Для перемещения вперед и назад при воспроизведении используйте кнопки **▶▶** (Перемещение вперед) и **◀◀** (Перемещение назад).

- Для быстрого перемещения вперед или назад нажмите и удерживайте около 2 секунд кнопку ►► (Перемещение вперед) или ◄◄ (Перемещение наза»), соответственно.
- Зеленый цвет индикатора питания означает режим обычного воспроизведения.
- Красный цвет индикатора питания означает ждущий режим.

Пульт дистанционного управления (пульт ДУ)

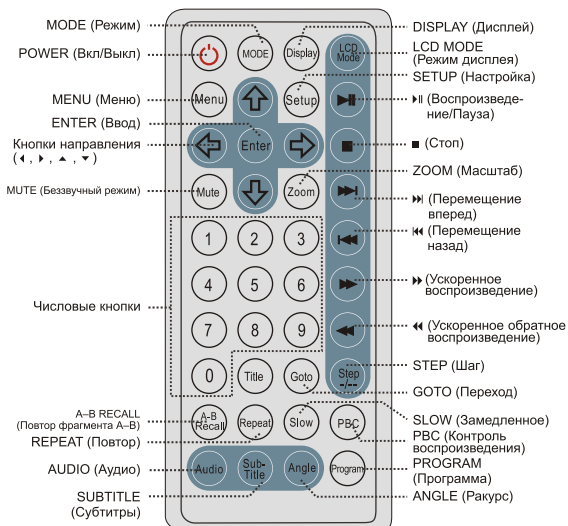

6. Подготовка к работе

Схема подключения

Для приема сигнала, переключатель AV установите в положение IN
Для передачи изображения на TV, переключатель AV установите в положение OUT

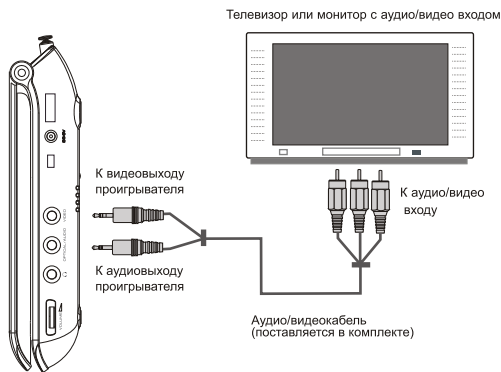

1. Проводите подключение в соответствии с инструкцией к вашему телевизору
2. Перед подключением убедитесь, что DVD- проигрыватель и телевизор выключены и отсоединены от сети 220В.

Подключение USB накопителя.

1. Доступ к USB.

Удалите диск из лотка, закройте крышку лотка. Подключите USB накопитель к USB порту на торце устройства.

Памятка

Устройство не прочитает USB накопитель пока в лотке остается диск, даже в режиме СТОП. Если Вы все же хотите оставить диск в лотке, то необходимо установить USB в качестве рабочего источника.

Переключение между USB накопителем и диском.

Нажмите SETUP для входа в системное меню. Установите USB или Диск в качестве источника.

2. Когда USB накопитель определится устройством, на экране отобразится рабочее меню. Кнопками направления выберите файл и нажмите PLAY для просмотра.

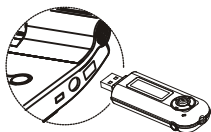
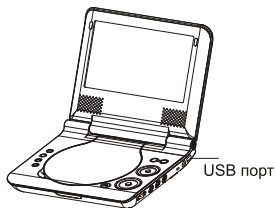

**Подключение к усилителю с системой Dolby Pro Logic Surround
с помощью оптического кабеля**

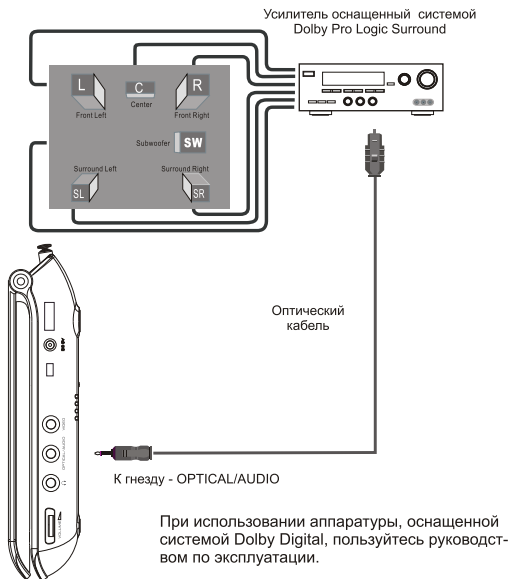

Подключение внешних колонок

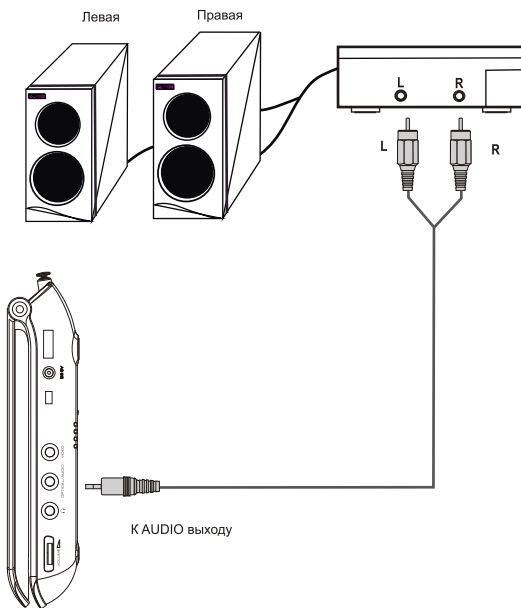

Установка батареек в пульт ДУ

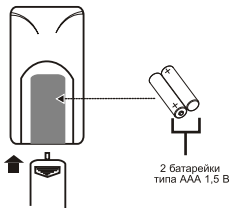

- Установите батарейки, как показано на рисунке. Откройте крышку отсека для батареек на корпусе пульта ДУ. Вставьте батарейки, закройте крышку.
- Направьте пульт ДУ на датчик дистанционного управления на проигрывателе. Осуществляйте управление с расстояния до 5 метров и под углом 60°.
- Обычно срок службы батареек составляет около 1 года. Замените батарейки, если пульт ДУ перестал работать.
- Не допускайте попадания жидкости на пульт ДУ.
- Не используйте пульт ДУ для управления одновременно несколькими устройствами.
- Если Вы не планируете использовать пульт ДУ в течение длительного времени, извлеките из него батарейки.

Памятка

- Неправильное обращение с батарейками может вызвать химический ожог или возгорание.
- Использование батареек непредназначенного типа может представлять опасность взрыва.
- Не перезаряжайте и не пытайтесь вскрыть батарейки. Не нагревайте их до температуры 100 °С.
- Оберегайте батарейки от огня.
- Утилизируйте использованные батарейки правильным способом.
- Храните батарейки в местах, не доступных детям.

Питание через сетевой адаптер

Рабочие характеристики адаптера

100~240 В, 50/60 Гц, 2 А (минимум)

Напряжение на выходе: 9 В постоянного тока

Постоянный ток на выходе: 2 А (минимум)

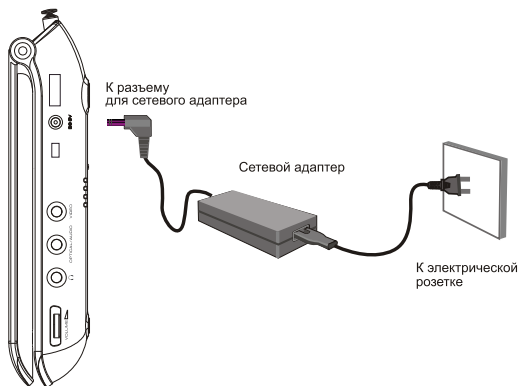

Памятка

- Во избежание возгорания или поражения электрическим током правильно вставляйте вилку в розетку.
- Не вставляйте и не извлекайте вилку мокрыми руками: это может привести к поражению электрическим током.
- Во избежание возгорания или выхода из строя проигрывателя используйте только поставляемый в комплекте адаптер.

Питание от батареи

Перед использованием новой или разряженной батареи, рекомендуется зарядить ее в течение 4 часов.

- Поместите батарею в предназначенный для нее отсек в нижней части проигрывателя, чтобы защелки попали в предназначенные для них места. Нажмите на кнопку в направлении стрелки для фиксации батареи.
- Чтобы извлечь батарею, нажмите на кнопку батареи в направлении, противоположном стрелке. Извлеките батарею.

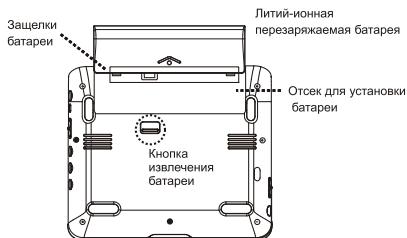

Зарядка батареи

Батарея может быть перезаряжена не менее 300 раз без потери качества ее работы. Перед первым использованием рекомендуется зарядить батарею в течение не менее 6 часов.

Чтобы зарядить батарею, вставьте ее в проигрыватель на обычное место и подключите устройство к электропитанию через адаптер. В процессе зарядки индикатор заряда батареи светится красным цветом. Когда батарея полностью заряжена, индикатор становится зеленым.

Памятка

Когда уровень заряда аккумулятора недостаточен, устройство автоматически переходит в ждущий режим.

7. Воспроизведение дисков

Включение электропитания

Переведите выключатель питания в положение **ON** («Включено»), чтобы включить проигрыватель.

Установка диска

Нажмите кнопку открытия крышки лотка для диска и вставьте диск лейблом вверх. Закройте крышку лотка для диска.

- Если односторонний диск вставлен неправильной стороной, на экране появится надпись **No Disc** («Диск отсутствует») или **Bad Disc** («Диск поврежден»).
- После проигрывания всех частей заголовка, DVD-проигрыватель останавливается и на экране демонстрируется меню

Начало воспроизведения

Нажмите кнопку **▶||** (Воспроизведение/Пауза), чтобы начать воспроизведение. (Некоторые диски запускаются автоматически.)

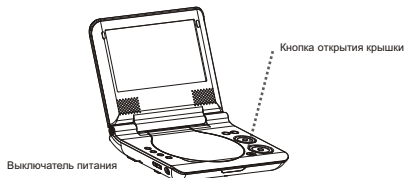

Памятка



Если при запуске DVD-диска на экране появляется меню диска, воспользуйтесь кнопками направления для выбора нужного пункта меню. Нажмите кнопку **ENTER** (Ввод), чтобы подтвердить выбор.

Регулировка громкости

При помощи регулятора громкости, находящегося на корпусе устройства, установите требуемый уровень звука.



Информационные сообщения о проблемах при воспроизведении дисков

Если при воспроизведении диска возникли проблемы, на дисплее появится одно из следующих сообщений:

Wrong Regional Disc («Несоответствие регионального кода диска»)

Проигрыватель не поддерживает воспроизведение дисков с данным региональным кодом.

Wrong Password («Неправильный пароль»)

Диск не соответствует уровню доступа, установленному на проигрывателе. Этот диск не будет воспроизводиться.

Wrong Disc («Дефект диска»)

Проигрыватель оснащен программой проверки качества диска. При обнаружении на диске дефекта или повреждения он может воспроизводить диск с худшим качеством или полностью остановить воспроизведение в зависимости от степени повреждения диска.

Качество DVD-дисков может быть различным. Некоторые диски могут не соответствовать промышленным стандартам. Некоторые неправильно отформатированные диски могут быть воспроизведены, однако качество их воспроизведения не будет соответствовать установленным стандартам.

Отключение питания

Если Вы не планируете использовать проигрыватель в течение длительного времени, переведите выключатель питания в положение **Off**(«Выключено»).

8. Функции кнопок

Режим дисплея

- Чтобы осуществить настройку яркости, контрастности и цвета жидкокристаллического дисплея, нажмите кнопку **LCD Mode** (Режим дисплея). На дисплее появится следующее меню:





- При помощи кнопок направления **▲** и **▼** выберите нужную настройку. При помощи кнопок **◀** и **▶** задайте требуемые параметры.
- Для настройки размера экрана при помощи кнопок **▲** и **▼** выберите пункт **Screen** («Экран»). При помощи кнопок **◀** и **▶** задайте размер экрана 16:9 или 4:3.
- Чтобы вернуть настройки в исходное состояние, при помощи кнопок **▲** и **▼** выберите пункт **Reset** («Сброс»). Нажмите кнопку **◀** или **▶** для подтверждения выбора.

Дисплей

- Нажмите кнопку **Display** (Дисплей), чтобы вывести на дисплей информацию о времени и состоянии воспроизведения. Нажмите кнопку **Display** (Дисплей) еще раз, чтобы выведенная информация исчезла с экрана.

Воспроизведение, пауза, стоп

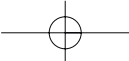
- Нажмите кнопку **⏮** (Воспроизведение/Пауза), чтобы начать воспроизведение диска. В режиме воспроизведения нажмите кнопку **⏮**, чтобы вре-



менно приостановить воспроизведение. Нажмите кнопку ►► еще раз, чтобы возобновить воспроизведение.

- Нажмите кнопку ■ (Стоп) один раз, чтобы остановить воспроизведение с запоминанием места остановки. Нажмите кнопку ►► (Воспроизведение/Пауза), чтобы продолжить воспроизведение. Диск будет воспроизводиться с места остановки.

Нажмите на кнопку ■ (Стоп) два раза, чтобы остановить воспроизведение. Нажмите кнопку ►► (Воспроизведение/Пауза), чтобы начать воспроизведение заново. Диск будет воспроизводиться с начала.

Перемещение вперед/назад

- Нажмите кнопку ►►, чтобы перейти к воспроизведению следующего раздела или трека.
- Нажмите кнопку ◀◀, чтобы перейти к воспроизведению предыдущего раздела или трека.

Памятка

- Функция перемещения вперед/назад недоступна при воспроизведении начального информационного раздела диска.
- Перемещение вперед/назад не может быть осуществлено, если на диске содержится единственный трек или раздел.

Ускоренное прямое/обратное воспроизведение

- Нажмите кнопку ►► (Ускоренное воспроизведение) для ускоренного воспроизведения диска. Повторное нажатие кнопки увеличивает скорость воспроизведения согласно следующей шкале:

Play →x2 →x4 →x8 →x20

- Нажмите кнопку ◀◀ (Ускоренное обратное воспроизведение) для ускоренного обратного воспроизведения диска. Повторное нажатие кнопки увеличивает скорость обратного воспроизведения согласно шкале, приведенной выше.

Нажмите кнопку **||** (Воспроизведение/Пауза), чтобы продолжить воспроизведение в обычном режиме.

Памятка

- В режиме ускоренного прямого или обратного воспроизведения звук проигрывателя автоматически отключается.
- Функция ускоренного воспроизведения недоступна при воспроизведении начального информационного раздела диска.

Замедленное воспроизведение

- Нажмите кнопку **SLOW** (Замедленное воспроизведение) для замедленного воспроизведения диска. Повторное нажатие кнопки уменьшает скорость воспроизведения согласно следующей шкале:

Play → x1/2 → x1/3 → x1/4 → x1/5 → x1/6 → x1/7

Памятка

В режиме замедленного воспроизведения звук проигрывателя автоматически отключается.

Меню и название диска

- Во время воспроизведения DVD-диска нажмите кнопку **MENU** (Меню), чтобы вызвать главное меню диска.
- Во время воспроизведения DVD-диска нажмите кнопку **TITLE** (Название), чтобы вернуться к началу меню названий.

Памятка

Данная функция доступна не для всех дисков.

Выбор нужного пункта в главном меню или в меню настроек

- При помощи кнопок направления **←**, **→**, **▲** и **▼** выберите иконку нужного пункта меню. Нажмите кнопку **ENTER** (Ввод), чтобы подтвердить выбор.

Числовые кнопки (Функция прямого выбора)



Для прямого выбора какого-либо раздела DVD-диска или трека CD-диска введите номер раздела или трека при помощи числовых кнопок.

Для прямого выбора пункта меню DVD-диска или меню настроек проигрывателя введите номер пункта меню или номер настройки.

Памятка

Данная функция доступна не для всех дисков.

Беззвучный режим

- Нажмите кнопку **MUTE** (Беззвучный режим), чтобы включить или отключить звук.

Маштаб

Использование функции изменения масштаба при воспроизведении DVD-диска

- Нажатие кнопки **ZOOM** (Масштаб) приводит к изменениям масштаба изображения согласно следующей шкале:

ZOOM x2 ZOOM x3 ZOOMx4 ZOOMx1/2 ZOOMx1/3 ZOOMx1/4 ZOOM:OFF

Двукратное увеличение/Трехкратное увеличение/Четырехкратное увеличение/Двухкратное уменьшение/трехкратное уменьшение/Четырехкратное уменьшение/Первоначальный масштаб.

Использование функции изменения масштаба при воспроизведении изображений в формате JPEG

Нажатие кнопки **ZOOM** (Масштаб) приводит к изменениям масштаба изображения согласно следующей шкале:

ZOOM x2 ZOOM x3 ZOOMx4 ZOOMx1/2 ZOOMx1/3 ZOOMx1/4 ZOOM:OFF

Двукратное увеличение/Трехкратное увеличение/Четырехкратное увеличение/Двухкратное уменьшение/трехкратное уменьшение/Четырехкратное уменьшение/Первоначальный масштаб.



При выборе масштаба изображения 100% используйте кнопки направления ◀, ▶, ▲ и ▼, чтобы поворачивать изображение. При выборе масштаба изображения 150% и 200% используйте кнопки направления, чтобы изменять расположение изображения.

Памятка

При увеличении изображения его качество ухудшается.

ПЕРЕХОД

- Нажмите кнопку **GOTO** (Переход) для быстрого перехода к требуемому названию, разделу или времени воспроизведения.
- При помощи кнопок направления ◀ и ▶ выберите нужный режим.
- При помощи числовых кнопок введите номер названия, раздела или время.
- Нажмите кнопку **ENTER** (Ввод), чтобы начать поиск.
- Нажмите кнопку **GOTO** (Переход) еще раз, чтобы выйти из режима поиска.

DVD  ТТ 06 / 12 CH 018 / 029  00 : 01 : 26

CD  Название Раздел Время

 ТРЕК 06 / 12    00 : 01 : 26

..... Трек Время

MP3

 ТРЕК 06 / 12    00 : 01 : 26

MPEG4

 ТРЕК 06 / 12    00 : 01 : 26

Повтор фрагмента

- Чтобы повторить воспроизведение выбранного фрагмента, необходимо выполнить следующее:
- Нажмите кнопку **A-B** во время воспроизведения начала фрагмента, который Вы хотите повторно воспроизвести. На экране появится надпись **Repeat A** («Повторить A»).
- Нажмите кнопку **A-B** еще раз по окончании фрагмента, который Вы хотите повторно воспроизвести. На экране появится надпись **Repeat A-B** («Повторить A-B»).
- Начнется воспроизведение выбранного Вами фрагмента, которое будет продолжаться до отмены функции. После третьего нажатия повторное воспроизведение закончится.

Памятка

Данная функция доступна не для всех дисков. Данная функция недоступна при воспроизведении дисков, содержащих MP3-файлы.

Повтор

Эта функция позволяет повторять воспроизведение наименования, раздела или трека.

- Нажмая кнопку **REPEAT** (Повтор), можно выбрать один из режимов повтора.

- для DVD: REP CHAPTER - REP TITLE - REP ALL - REP OFF
- для CD: REP 1 - REP ALL - REP OFF
- для MP3/MPEG4: REP1 - REP DIR - REP ALL - REP OFF

Памятка

Данная функция доступна не для всех дисков.

Покадровая демонстрация

- Во время воспроизведения DVD-диска нажмите кнопку **STEP** (Шаг). Начнется покадровая демонстрация воспроизводимого фрагмента.

Нажмите кнопку **||** (Воспроизведение/Пауза), чтобы вернуться к обычному режиму воспроизведения.

Воспроизведение в различных ракурсах, субтитры, язык трека

- Во время воспроизведения DVD-диска нажмите кнопку **ANGLE** (Ракурс), чтобы осуществить воспроизведение в различных ракурсах. Максимально возможное для DVD-диска количество ракурсов воспроизведения одной и той же сцены - 9.
- Во время воспроизведения DVD-диска нажмите кнопку **SUBTITLE** (Субтитры), чтобы выбрать язык отображаемых на экране субтитров. На DVD-диск может быть записано до 32 вариантов субтитров.
- Во время воспроизведения DVD-диска нажмите кнопку **AUDIO** (Аудио), чтобы выбрать язык воспроизводимого звукового трека. На DVD-диск может быть записано до 8 различных звуковых треков.

Памятка

Функции выбора ракурса воспроизведения, языка субтитров и звукового трека доступны не для всех дисков.

Настройка

- Нажмите кнопку **SETUP** («Настройка»), чтобы вызвать меню настроек. В этом меню Вы можете произвести настройку отдельных параметров работы проигрывателя. Подробную информацию о возможностях настройки см. в разделе «Меню настроек» настоящей инструкции.

Программирование

- Эта функция дает Вам возможность создавать до 16 программ воспроизведения разделов или треков.
- Нажмите кнопку **PROGRAM** (Программа), чтобы вызвать меню программирования.

DVD

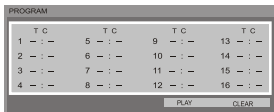

CD/MP3

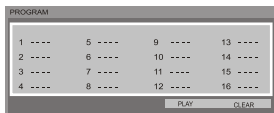

В режиме DVD: Т - наименование, С - раздел.

В режиме MP3: Т - папка, С - трек.

При помощи кнопок направления **◀**, **▶**, **▲** и **▼** выберите номер программы и числовыми кнопками введите номера наименования, раздела, трека.

- При помощи кнопок направления **◀**, **▶**, **▲** и **▼** выберите надпись **PLAY** («Воспроизвести») и нажмите кнопку **ENTER** (Ввод), чтобы запустить воспроизведение.
- Чтобы стереть все программы, выберите надпись **CLEAR** («Очистить») и нажмите кнопку **ENTER** (Ввод)
- Нажмите кнопку **PROGRAM** (Программа) для выхода из режима программирования.

Памятка

Данная функция доступна не для всех дисков.

9. Меню настроек

В меню настроек можно настроить различные параметры DVD-проигрывателя.

- Нажмите кнопку **SETUP** (Настройка), чтобы вызвать меню - «Системные настройки».
- Нажмите кнопки **▶** последовательно выводит на экран меню «Настройки языка», «Аудионастройки», «Видеонастройки» и «Цифровые настройки».
- Используя кнопки направления выберите желаемую настройку.
- Для подтверждения изменения нажмите кнопку **ENTER** (Ввод).
- Нажмите кнопку **SETUP** (Настройка) еще раз, чтобы выйти из меню. Или в меню выберите надпись «Выход» и нажмите кнопку **ENTER** (Ввод).

СИСТЕМНЫЕ НАСТРОЙКИ.

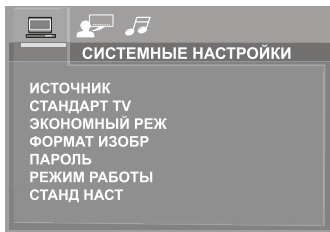

ИСТОЧНИК - переключение между диском и USB-накопителем.

СТАНДАРТ ТВ - позволяет сделать выбор системы ТВ - NTSC/PAL/AUTO. Изначальная установка - PAL. AUTO устанавливается в случае использования совместно с мультисистемным телевизором.

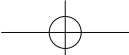

ЭКОНОМНЫЙ РЕЖИМ - позволяет включить или выключить режим сохранения энергии. Изначальная установка - ВКЛ. Для выхода из режима, нажмите любую кнопку на пульте дистанционного управления или на устройстве.

ФОРМАТ ИЗОБР - позволяет установить размер изображения на дисплее. 4:3PS, 4:3LB или 16:9. Изначальная установка - 16:9.

ПАРОЛЬ - кнопками направления выберите эту надпись и нажмите кнопку ENTER (Ввод). В первый раз введите пароль 8888. После подтверждения, необходимо ввести новый пароль из 4-х цифр и проверить его.

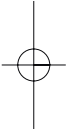

РЕЖИМ РАБОТЫ - устанавливает контроль доступа к устройству. Перед использованием этого режима требуется установить ПАРОЛЬ. Изначальный пароль - 8888. Когда введенный пароль подтвержден, появляется меню с уровнями доступа. Выберите соответствующий уровень при помощи кнопок ▲ и ▼. Затем нажмите кнопку ENTER (Ввод).

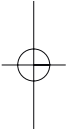

СТАНД НАСТ - функция позволяет вернуть все установки к начальным.

НАСТРОЙКИ ЯЗЫКА.

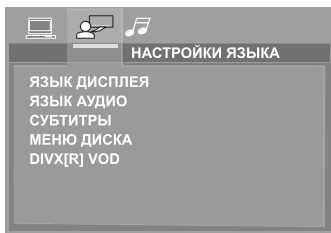

Пункт меню	Назначение	Изначальная установка
ЯЗЫК ДИСПЛЕЯ	Выбор языка отображения информации на дисплее.	Русский язык
ЯЗЫК АУДИО	Выбор языка звукового трека	Русский язык
СУБТИТРЫ	Выбора языка субтитров. При выборе варианта Off («Отключено») субтитры не отображаются на дисплее.	Русский язык
МЕНЮ ДИСКА	Выбор языка меню	Русский язык
DIVX[R] VOD	Показывает регистрационный код	

АУДИОНАСТРОЙКИ.

В меню можно настроить режим работы аудиовыхода

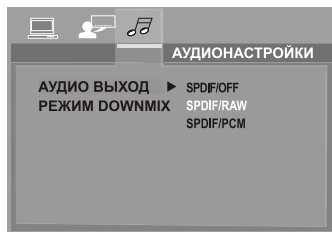

Пункт меню	Назначение	Изначальная установка
АУДИОВЫХОД	Задаёт режим работы аудиовыхода: SPDIF/PCM, SPDIF/RAW, OFF	SPDIF/RAW
РЕЖИМ DOWNMIX	Задаёт режим смешивания звука: LT/RT, STEREO	

10. Телевизионный приемник

Подготовка.

1. Подсоедините адаптер питания.
2. Нажмите кнопку MODE (Режим) на пульте ДУ или DVD-TV на устройстве.
3. Выдвиньте встроенную телескопическую антенну.
Если у вас есть внешняя антенна, подключите ее кабель к разъему ANT на боковой панели устройства через переходник.
4. Цифровыми кнопками выберете желаемый канал.
Для ввода номера двузначного канала сначала нажмите кнопку STEP +/- (ШАГ) на пульте ДУ. В появившемся поле, цифровыми кнопками задайте номер канала.
5. Отрегулируйте уровень звука.

Функциональные кнопки на пульте ДУ.

RECALL (Повтор фрагмента А-В). При нажатии задается канал, который был выбран в течение предыдущего просмотра.

MUTE (Беззвучный режим). Нажатие выключает звук.

DISPLAY (Дисплей). При нажатии на дисплей выводится информация о номере канала и

MENU (Меню). Нажатие приводит к появлению меню настроек TV.

Меню настроек TV.

TV SYSTEM		PAL
CHANNEL	2	
SKIP	OFF	
SWAP	13	
SEARCH		
TUNING		
AUTO PROGRAM	VHF-L	
SYSTEM AUDIO	B/G	
NEXT	: ▲▼	SELECT : ◀▶
EXIT	: MENU	

Для работы с данным меню используйте кнопки направления ▲ ▼ при выборе требуемого пункта. Выбранный пункт подсвечивается. Кнопками направления ◀ ▶ осуществляется настройка параметра. Кнопкой MENU (Меню) осуществляется вход и выход в Меню настроек TV.

Пункт меню	Назначение
SKIP	Пропуск ненужной программы.
SWAP	Настройка контрастности изображения. Шкала: 0 - 12
SEARCH	Автоматический поиск канала.
TUNING	Точная подстройка изображения.
AUTOPROGRAM	Автоматический поиск и сохранение всех доступных для приема каналов.
SYSTEM AUDIO	Настройка системы звука.

Поиск программы.

Используйте кнопки направления ▲ ▼, для выбора пункта меню SEARCH. Кнопками направления ◀ ▶ осуществляется запуск настройки на канал. Поиск автоматически останавливается после захвата сигнала. Кнопками направления ▲ ▼ можно остановить поиск. Кнопкой MENU (Меню) осуществляется вход и выход в Меню настроек TV.

Смена номера канала.

Используйте кнопки направления ▲ ▼, для выбора пункта меню CHANNEL. Кнопками направления ◀ ▶ введите номер канала. Кнопками направления ▲ ▼ выберите пункт меню SWAP. Нажмите кнопку ENTER (Ввод) для входа в режим смены канала. Кнопками направления ◀ ▶ введите номер другого канала. Нажмите кнопку ENTER (Ввод) для смены каналов местами.

11. Устранение неисправностей

При возникновении проблем во время работы Вашего проигрывателя обращайтесь к следующей таблице.

Характер неисправности	Меры по устранению
Отсутствует питание	<ol style="list-style-type: none">1. Убедитесь, что устройство включено2. Проверьте подключение устройства к источнику электропитания3. Убедитесь, что аккумулятор полностью заряжен
Не осуществляется воспроизведение	<ol style="list-style-type: none">1. Отсутствует диск. Установите диск2. Диск установлен неправильно. Установите диск лейблом вверх3. Диск не соответствует уровню доступа, установленному на проигрывателе4. Проигрыватель не поддерживает воспроизведение дисков данного типа5. Диск загрязнен или поврежден. Очистите диск или замените его6. Возможно, внутри проигрывателя сконденсировалась влага. Извлеките диск и оставьте устройство подключенным к электропитанию на 1–2 часа
Отсутствует изображение	<ol style="list-style-type: none">1. Проверьте включение телевизора. При помощи пульта ДУ телевизора выберите установку аудио/видеосигнала, соответствующую воспроизведению DVD2. Проверьте правильность и надежность всех подключений3. Убедитесь в том, что кабели не повреждены4. Очистите диск
В изображении имеются искажения и помехи	<ol style="list-style-type: none">1. Диск загрязнен или поврежден. Очистите диск или замените его на другой2. Настройте систему телевизора3. Убедитесь в том, что DVD-проигрыватель не подключен через видеоманитонфон или ресивер

Характер неисправности	Меры по устранению
Отсутствует или недостаточен звук	<ol style="list-style-type: none"> 1. Убедитесь в том, что телевизор и усилитель подключены к электропитанию и правильно настроены 2. Проверьте надежность подключений телевизора и усилителя 3. Нажмите кнопку AUDIO (Аудио) на пульте ДУ, чтобы выбрать другой аудиотрек диска 4. Проверьте, не активизирована ли функция беззвучного режима телевизора или усилителя 5. В режимах Reverse Play («Обратное воспроизведение»), Pause («Пауза»), Slow («Замедленное воспроизведение») и Search («Поиск») звук всегда отсутствует
Не работает пульт ДУ	<ol style="list-style-type: none"> 1. Убедитесь в том, что питание DVD-проигрывателя включено 2. Уберите объекты, находящиеся между пультом ДУ и проигрывателем 3. Направьте пульт ДУ на датчик дистанционного управления проигрывателя 4. Проверьте правильность установки батареек в пульт ДУ 5. Возможно, батарейки разряжены. Замените их
Проигрыватель работает неправильно	<ol style="list-style-type: none"> 1. При неправильном функционировании проигрывателя отключите его от электропитания на 30 минут. Затем снова включите проигрыватель. Он должен вернуться в исходное состояние

12. Технические характеристики

Электропитание	9 В, 2 А постоянного тока от адаптера
Потребляемая мощность	< 9,8 Вт
Выход видеосигнала	1±0,2 вольт 75 Ом, отрицательная синхронизация, мини-разъем 3,5 мм
Система	NTSC/PAL/SECAM
Выход аудиосигнала	1,5 Vrms (1 кГц, 0 дБ), мини-разъем 3,5 мм
Разъем для подключения наушников	мини-стереоразъем 3,5 мм
Соотношение сигнал/шум	90 дБ (обычное)
Динамический диапазон	90 дБ (обычный)
Размер экрана	8 дюймов (16:9)
Разрешение	800X480 dpi RGB
Длина волны лазера	650 нм
Условия эксплуатации	0... +35 °С, расположение – горизонтальное
Размеры	194x152x30 мм (основной блок)
Вес	970г (основной блок)