

Мультимедийный плеер RF-9800



Ritmix

RF-9800 Руководство пользователя

Меры предосторожности	3
Часть 1. Подготовка к эксплуатации	5
Основные характеристики.....	5
Комплектация.....	7
Схема устройства	8
Режимы работы.....	9
Часть 2. Основные операции	20
Включение/выключение устройства	20
Блокировка	20
Регулировка громкости.....	20
Приглушение звука	21
Переключение режимов	21
Управление режимами работы	22
Режим МУЗЫКА.....	22
Режим ВИДЕО	24
Режим РАДИО	26
Режим ЧАСЫ	28
Режим ФОТО	31
Режим ТЕКСТ	33
Режим ЗАПИСЬ	35
Режим ЗАМЕТКИ	37
Режим НАСТРОЙКИ.....	39
Функция навигации	41

Часть 3. Установка и использование программ ПК	43
Установка	43
Установка драйверов для Windows 98 SE	43
Установка и использования программы Movie Transcoder	44
Системные требования	44
Установка	45
Конвертирование	47
Настройка параметров конвертирования	48
Обновление ПО	50
Технические характеристики	51

Меры предосторожности

Пожалуйста, внимательно прочтите эту инструкцию перед началом эксплуатации.

Безопасность устройства

1. Не кладите и не бросайте на устройство металлические предметы и воспламеняющиеся материалы.
2. Не ставьте на устройство тяжелые предметы.
3. Не храните устройство в местах с повышенной влажностью, пыльных и грязных помещениях.
4. Не допускайте попадания жидкостей, химических и косметических средств в устройство.
5. Не распыляйте воду непосредственно на устройство во время его очистки.
6. Для очистки изделия используйте мягкую ткань.
7. Не используйте для очистки химикаты и растворители, так как они могут повредить поверхность устройства.
8. Не подвергайте устройство воздействию повышенных температур и прямых солнечных лучей.
9. Не бросайте и не ударяйте устройство.
10. Не кладите магнитные предметы рядом с устройством.
11. Не пытайтесь разобрать, отремонтировать или модифицировать устройство самостоятельно.

Безопасность пользователя

1. Не используйте наушники, находясь за рулем автомобиля или мотоцикла, а также во время велосипедной прогулки, это может быть опасным для Вашего здоровья, а в некоторых странах также являться нарушением соответствующего законодательства.
2. Не слушайте музыку в наушниках на высокой громкости во время пешей прогулки, особенно на пешеходных переходах.
3. Длительное прослушивание музыки в наушниках на высокой громкости может повредить Ваш слух.
4. Убавьте громкость или прекратите эксплуатацию устройства в случае возникновения звона в ушах или звуковых галлюцинаций.

Зарядка батареи

1. Рекомендуем заряжать батарею, подключив плеер к ПК с помощью кабеля USB.
- * При использовании адаптера убедитесь, что он имеет маркировку 5V, 700 mA.
2. Когда батарея полностью зарядится, отключите USB-кабель, это поможет продлить срок службы батареи.

3. Избегайте ударов и перегрева батареи, это может стать причиной взрыва.
4. Немедленно отключите устройство и обратитесь в сервисный центр в следующих случаях:
 - Утечка батареи
 - Вздутие батареи

Часть 1. Подготовка к эксплуатации

Основные характеристики

3” цветной TFT ЖК-дисплей 262К цветов

Вы получите огромное удовольствие от просмотра видео благодаря цветному трехдюймовому TFT-дисплею.

Просмотр изображений

Вы можете просматривать графические файлы на трехдюймовом экране, а также использовать функцию слайд-шоу, настраивать масштаб картинки или использовать ее в качестве обоев на рабочем столе. Слушайте свою любимую музыку, глядя на любимую картинку, установленную в качестве заставки на дисплее.

Воспроизведение видео

Наслаждайтесь просмотром фильма или видеоклипа в любое время! Используйте плеер в качестве «карманного кинотеатра».

Назначенная запись с радио

С помощью функции назначенной записи Вы можете записать свою любимую радиопередачу в любое время.

Назначенная голосовая запись

Если у Вас назначена важная встреча, и Вы не хотите упустить ни одной детали разговора, воспользуйтесь функцией назначенной записи, чтобы включить диктофон в определенное время.

Просмотр текста (Электронная книга)

Вы хотите читать книги, находясь в автобусе или метро? Благодаря возможностям этого плеера Вы сможете всегда иметь при себе любимый роман или рассказ и читать его в любом месте, в любое время.

Калькулятор

Для Вашего удобства устройство оснащено функцией калькулятора.

Звуковой эффект QSound

Даже в переполненном вагоне метро Вы сможете легко представить, что находитесь на

концерте, слушая плеер, благодаря звуковому эффекту Qsound.

Трехмерный графический интерфейс пользователя (GUI)

У Вас возникают трудности в эксплуатации цифровых устройств? Не беспокойтесь! Все опции меню этого плеера представлены в виде понятных графических изображений, что позволит Вам быстро научиться управлять устройством.

Навигация, Фонотека

С помощью функции навигации Вы сможете легко и быстро найти нужный файл и нужную папку.

Высокоскоростное соединение через USB 2.0

Хотите закачать в плеер 100 песен и фильм? Нажмите «Копировать» и наслаждайтесь высокой скоростью передачи данных.

Возможность изучения иностранных языков (настройка скорости воспроизведения, повтор фрагмента)

При изучении иностранных языков могут возникать трудности в восприятии «на слух» некоторых предложений. Воспользуйтесь функцией замедленного воспроизведения или включите режим повтора фрагмента, чтобы упростить процесс обучения.

Часы

(отображение времени на экране, будильник, таймер отключения)

Если Вы боитесь проспать важную встречу утром, установите будильник на плеере и спите спокойно, пока он Вас не разбудит.

Многоязыковое меню (23 языка)

Если Вы хотите одолжить свой плеер иностранному другу, который не знает Вашего языка, установите на плеере нужный язык меню. Ritmix RF-9800 преодолевает языковые барьеры!

Возможность обновления ПО

Хотите идти в ногу со временем? Следите за появлением новых версий ПО на сайте www.ritmirusia.ru

Комплектация



Плеер

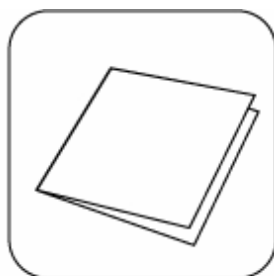

Краткое
руководство

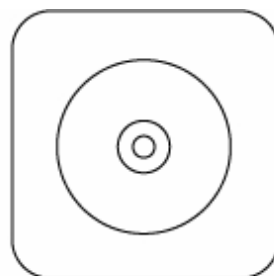

Установочный CD

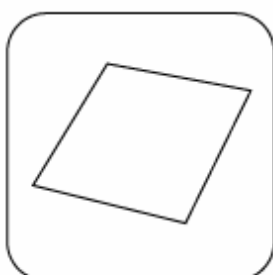

Гарантийный
талон



Наушники

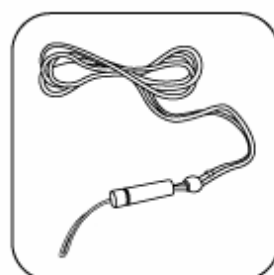

Шнурок для
ношения



Стилус



Линейный кабель



USB-кабель

Схема устройства

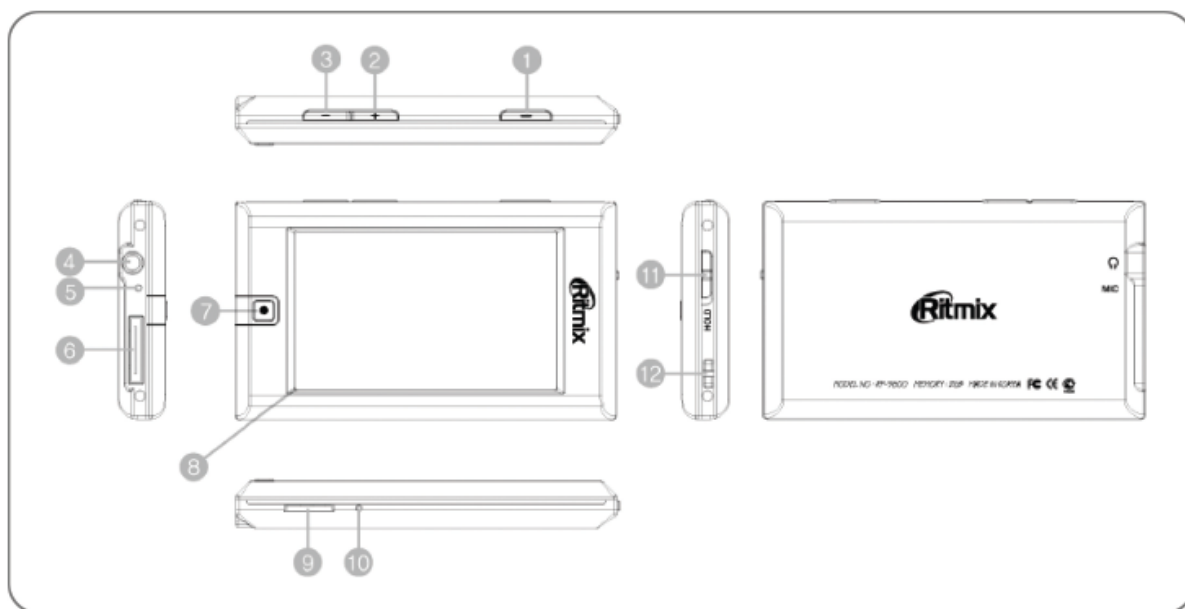

1. Питание	2. +	3. -	4. Гнездо наушников
Включение/ выключение питания	Увеличение громкости	Уменьшение громкости	Разъем для подключения стереонаушников
5. Микрофон	6. USB-порт	7. Кнопка РЕЖИМ	8. Дисплей
Встроенный микрофон для голосовых записей	Подключение к ПК, подзарядка батареи, аудио-кабель	Включение режима навигации, переход в окно выбора режимов	Сенсорный TFT ЖК-дисплей 3"
9. Карта памяти	10. Reset	11. Hold	12. Держатель шнура
Слот для установки карты с целью увеличения объема памяти	Перезагрузка устройства	Включение/ выключение блокировки кнопок	Петля для крепления шнура

Режимы работы

Окно выбора режима



1. Режим МУЗЫКА
2. Режим Видео
3. Режим Запись
4. Режим Заметки
5. Режим Калькулятор
6. Режим Фото
7. Режим Текст
8. Режим Радио
9. Режим Часы
10. Режим Настройки

Режим МУЗЫКА



1. Предыдущий трек
2. Воспроизведение/Пауза
3. Следующий трек
4. Прокрутка назад
5. Повтор фрагмента
6. Прокрутка вперед
7. Скорость воспроизведения
8. Qsound (звуковой эффект)
9. Субменю повтора
10. Избранное/Главное меню
11. Имя файла
12. Навигация/Фонотека
13. Песня/Исполнитель/Жанр
14. Визуальный эффект/Текст песни
15. Индикатор выполнения
16. Время воспроизведения /Общее время

Режим ВИДЕО



1. Имя файла
3. Индикатор выполнения
5. Прокрутка назад
7. Прокрутка вперед
9. Повтор
11. Широкий экран/Обычный экран

2. Время воспроизведения/Общее время
4. Предыдущий файл
6. Воспроизведение/Пауза
8. Следующий файл
10. Субтитры

Режим РАДИО

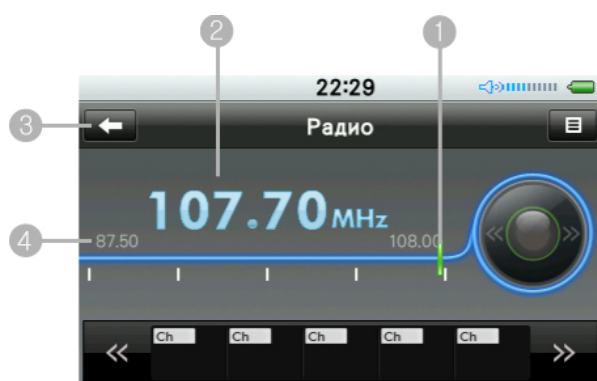

- | | |
|-------------------------------|---------------------|
| 1. Шкала частот | 2. Текущая частота |
| 3. Избранное/Главное меню | 4. Диапазон частот |
| 5. Автопоиск | 6. Запись |
| 7. Моно/Сtereo | 8. Список каналов |
| 9. Предыдущий канал | 10. Следующий канал |
| 11. Выбор канала/Поиск канала | |

Режим ЧАСЫ



1. Секундомер

3. Сброс значения

5. День недели

7. Источник записи

9. Время/Местное время

11. Год/Месяц

2. Запуск секундомера

4. Будильник/Назначенная запись

6. Настройка часов

8. Избранное/Главное меню

10. Время в мире

Режим ФОТО



1. Папка/Изображение
3. Память (встроенная/карта памяти)
5. Избранное/Главное меню
9. Предыдущий файл
11. Обои

2. Страница
4. Слайд-шоу
6. Отобразить картинку
8. Закрыть
10. Следующий файл
12. Повернуть изображение

Режим ТЕКСТ



- | | |
|---------------------------|----------------------------------|
| 1. Имя файла | 2. Текущая страница/Все страницы |
| 3. Субменю закладок | 4. Навигация |
| 5. Избранное/Главное меню | 6. Добавить закладку |
| 7. Список закладок | 8. Прокрутка страницы |
| 9. Предыдущая страница | 10. Следующая страница |
| 11. Закладка | |

Режим ЗАПИСЬ



1. Запись с линейного входа
3. Качество записи (32,48,64,80,96,128,256 кбит/сек)
5. Начать запись
7. Остановить запись
9. Имя файла
11. Доступное время записи
13. Пауза

2. Запись через микрофон
4. Способ записи
6. Остановить запись
8. Запись/Пауза
10. Громкость записи
12. Время записи

Режим ЗАМЕТКИ

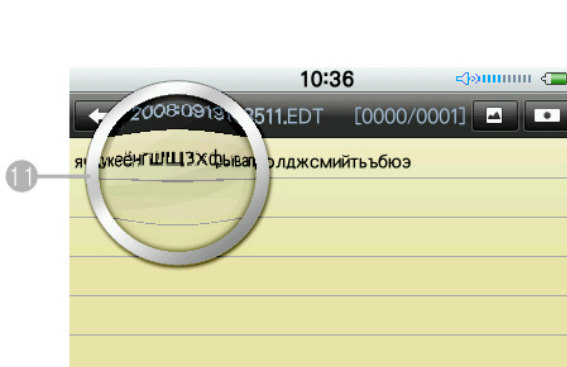
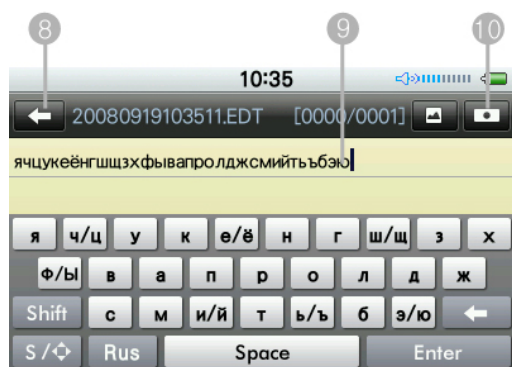
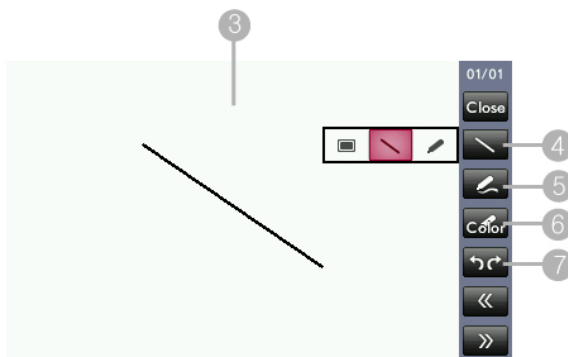
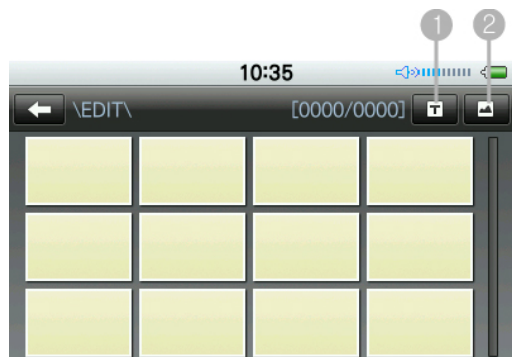

1. Создать новую текстовую запись
3. Рисунок
5. Толщина линии
7. Отменить/Вернуть
9. Текстовая заметка
11. Увеличительное стекло

2. Создать новый рисунок
4. Инструменты для рисования
6. Цвет
8. Избранное/Главное меню
10. Скрыть клавиатуру

Режим КАЛЬКУЛЯТОР



1. Главное меню

2. Дисплей

3. Стереть

Настройка даты и времени



Щелкните по строке состояния в верхней части экрана, чтобы отобразить на дисплее всплывающее окно календаря/часов

Подключение/Отключение устройства

Зарядка батареи/Подключение к ПК

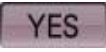
1. Подключите плеер к ПК с помощью входящего в комплект кабеля USB.
2. В появившемся окне нажмите , чтобы выполнить подзарядку батареи.

Нажмите , чтобы выполнить соединение с ПК.

3. Если соединение выполнено правильно, в правом нижнем углу экрана ПК на панели задач появится иконка .
4. С помощью Проводника Windows Вы также сможете увидеть новый драйвер в системе в окне «Мой компьютер».

Отключение от ПК

1. Щелкните по иконке  на панели задач Вашего ПК.
2. Щелкните по появившемуся всплывающему окну.



3. Отсоедините кабель USB после того, как на экране появится сообщение, разрешающее выполнить отключение.

Подключение наушников

Подключите наушники к гнезду наушников, как показано на рисунке:

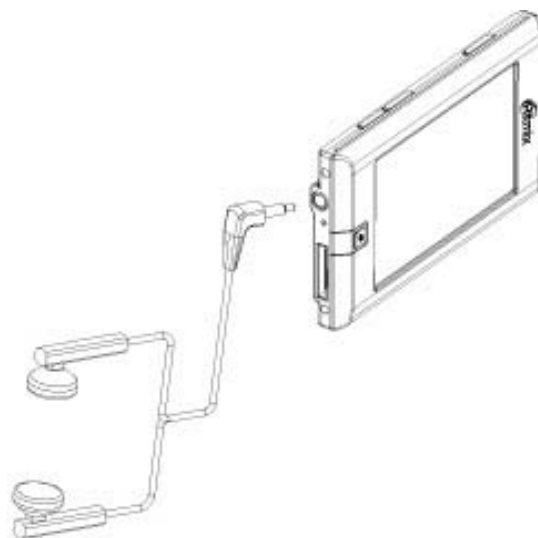

Подключение к внешнему устройству

Подключите плеер к внешнему устройству с помощью входящего в комплект аудио-кабеля, как показано на рисунке.

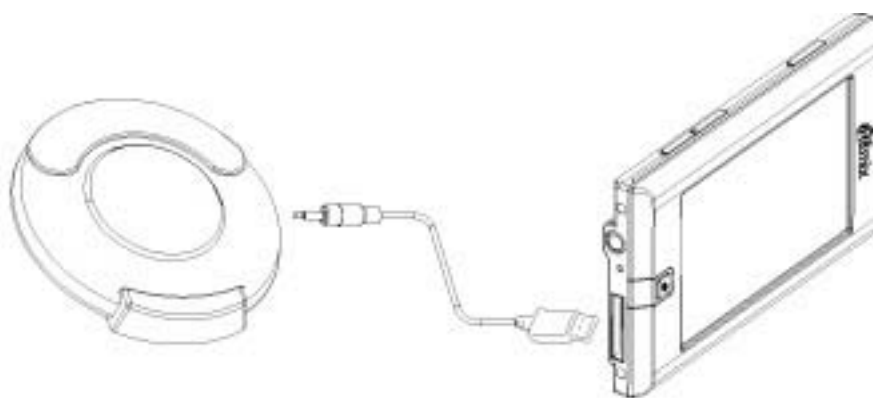

Часть 2. Основные операции

Включение/Выключение

Нажмите и удерживайте кнопку [], чтобы включить или выключить устройство.



Примечание

- Если после нажатия на кнопку питания устройство не включилось, проверьте, не разряжена ли батарея.
Вы можете проверить заряд батареи, подключив плеер к ПК с помощью входящего в комплект кабеля USB.
- Если в устройстве установлена карта памяти, включение питания может занять больше времени.

Блокировка

Сдвиньте кнопку [**HOLD** ] в направлении [HOLD], чтобы заблокировать все кнопки устройства.

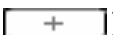
Регулировка громкости

Используйте кнопки []/[], чтобы отрегулировать уровень громкости во время воспроизведения.



Примечание

- Для безопасности пользователя уровень громкости автоматически установится на значение 20 при выключении устройства в случае, если был установлен более высокий уровень громкости.

Приглушение звука

Щелкните по иконке [], чтобы приглушить звук. Чтобы вернуться к нормальному уровню громкости, нажмите эту кнопку еще раз.

Переключение режимов



Нажмите кнопку [РЕЖИМ] для входа в главное меню.

Дважды щелкните по иконке нужного режима.

Вы можете выбрать один из 10 режимов работы: Музыка, Видео, Радио, Заметки, Фото, Текст, Запись, Часы, Калькулятор и Настройки.

Нажмите на иконку и удерживайте стилус, иконка начнет раскачиваться.



Во время раскачивания иконки Вы можете перетащить ее в любую часть окна, таким образом, можно расположить все иконки в нужном Вам порядке.

Вы также можете перетащить 5 иконок на панель быстрого запуска избранных режимов в нижней части экрана.

Вы можете удалить иконку из списка избранных, перетащив ее во время раскачивания иконок с панели быстрого запуска в корзину, которая появится на экране.

По окончании сортировки иконок, нажмите кнопку [РЕЖИМ] еще раз.



После добавления иконки на панель быстрого запуска Вы можете нажать кнопку [], находясь в любом из режимов, чтобы отобразить список избранных режимов. Щелкните по нужной иконке для быстрого запуска режима. Чтобы вернуться в главное меню, нажмите и удерживайте кнопку [] на любом этапе.

Управление режимами работы

После выбора нужного режима начнется воспроизведение последнего выбранного Вами файла в этом режиме. Нажмите [РЕЖИМ], если хотите вернуться в главное меню. Для удобства пользователя устройством предусмотрено «всплывающее меню», обеспечивающее быстрый доступ к наиболее часто используемым функциям данного режима. Более подробная информация изложена в описании каждого режима.

Режим МУЗЫКА



Дважды щелкните по иконке [] для входа в режим музыки.



[Изменение группы кнопок]



Нажмите на кнопку и сдвигайте стилус вверх/вниз, чтобы открыть другие кнопки.

[Воспроизведение]

Нажмите кнопку [], чтобы начать воспроизведение.

Используйте кнопки []/[] или функцию навигации для поиска нужного трека.

Примечание



За более подробной информацией по использованию функции навигации обратитесь в раздел «Функция навигации» данного руководства.



[Пауза ]

Во время воспроизведения нажмите кнопку [] для его приостановки.

[Предыдущий/Следующий трек  / ]

Во время воспроизведения нажмите кнопку []/[] для перехода к предыдущему/следующему треку.





[Прокрутка вперед/назад  / ]

Во время воспроизведения нажимайте кнопки []/[], чтобы выполнить быструю прокрутку назад/вперед к нужному фрагменту трека.



Вы также можете установить в нужное положение курсор на индикаторе выполнения

[].

[Повтор фрагмента ]

Во время воспроизведения коротко нажмите кнопку [], чтобы обозначить начало фрагмента для повторного воспроизведения []. Нажмите кнопку [] еще раз, чтобы обозначить конец фрагмента []. Выбранный фрагмент будет воспроизводиться повторно. Для отключения функции повтора фрагмента нажмите [].

[Звуковой эффект Qsound ]

Нажмите кнопку [], чтобы открыть всплывающее окно настройки звукового эффекта. Включите нужную функцию, щелкнув по ней, и нажмите кнопку [], чтобы выполнить настройку параметров выбранной функции. Вы можете выбрать один из следующих звуковых эффектов: EQ, Qxpander, Qrumble, Qsizzle, Qloudness, 3D Sound, Bass boost.

[Скорость воспроизведения 100%]

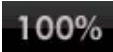
Нажмите и удерживайте кнопку [], чтобы открыть окно настройки скорости воспроизведения.

[Повтор]

Нажмите кнопку [], чтобы открыть субменю функции повтора.

Вы можете выбрать один из следующих режимов повтора: «Однократно», «Повтор 1», «Повтор папки», «Произвольно папка», «Повтор все», «Произвольно все».

[Навигация/Фонотека]

Нажмите [] для перехода в навигацию файлов.

Нажмите и удерживайте [] для перехода в Фонотеку.

Фонотека позволяет сортировать и располагать музыкальные файлы по жанрам.



Режим ВИДЕО

Дважды щелкните по иконке [] для входа в режим видео.

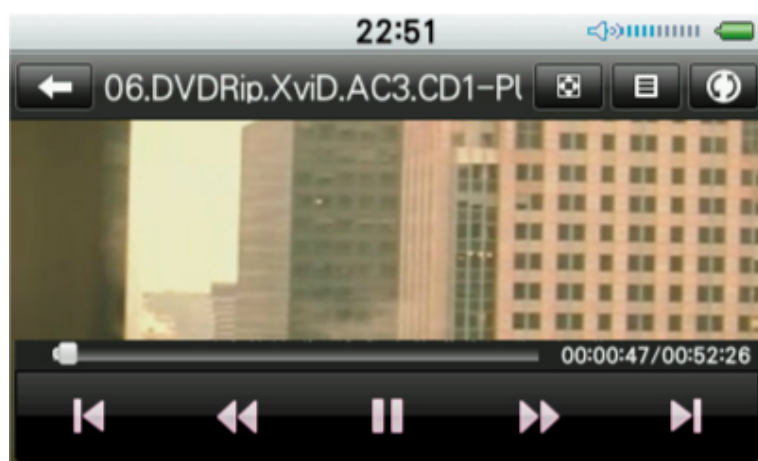
Щелкните по экрану, чтобы скрыть/отобразить кнопки.

**Воспроизведение ]**

Нажмите кнопку [], чтобы начать воспроизведение.

Используйте кнопки []/[] или функцию навигации для поиска нужного файла.



Примечание

За более подробной информацией по использованию функции навигации обратитесь в раздел «Функция навигации» данного руководства.

[Предыдущий/Следующий файл  / ]

Во время воспроизведения нажмите кнопку []/[] для перехода к предыдущему/следующему файлу.

[Прокрутка вперед/назад  / ]

Во время воспроизведения нажимайте кнопки []/[], чтобы выполнить быструю прокрутку назад/вперед к нужному фрагменту фильма.

Вы также можете установить в нужное положение курсор на индикаторе выполнения [].

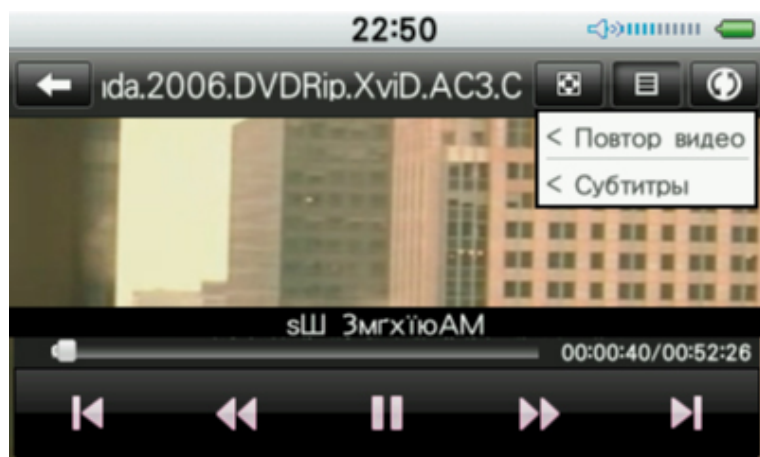
**[Субтитры]**

Если в папке с фильмом сохранен также соответствующий файл с субтитрами (с расширением SMI) под тем же названием, нажмите кнопку [], чтобы открыть субменю субтитров. Выполните настройку расположения субтитров или выключите их.

[Широкий экран/обычный экран]

Нажимайте кнопку [] для переключения между широкоэкранным режимом и обычным.

[Навигация]

Нажмите [] для перехода в навигацию файлов.

Режим РАДИО



Дважды щелкните по иконке [] в главном меню для входа в режим радио.



< без предустановок >



< с предустановленными каналами >

Примечание

- : Шнур наушников выполняет функцию антенны в режиме радио.
Для улучшения качества приема сигнала распрямите шнур наушников.
- : Перед тем, как выполнить запись радиопередачи, убедитесь, что подключили наушники.
- : Качество сигнала зависит от местности, в которой Вы находитесь.





[Прослушивание радио FM]

Нажмите кнопку [] для переключения между режимами стерео/моно.

[Ручная настройка]

Вы можете нажимать на стрелочные кнопки или выполнить вращение кнопки [], чтобы выбрать нужную частоту.

[Автоматическая настройка]

Нажмите и удерживайте []/[] на кнопке [], чтобы выполнить поиск ближайшей радиостанции с хорошим качеством сигнала.



[Автопоиск каналов]

Нажмите кнопку [] и выберите опцию «Автопоиск предуст.», чтобы выполнить автоматический поиск и сохранение радиостанций.

[Сохранение каналов]

Нажмите и удерживайте кнопку [] для сохранения текущей радиостанции на одном из каналов (Вы можете сохранить до 50 каналов).

[Прослушивание сохраненных каналов]

Щелкните по каналу, чтобы начать его прослушивание. Используйте кнопки []/[] для перехода к нужному каналу.

[Удаление каналов]

1. Выберите канал, который хотите удалить.
2. Перетащите кнопку канала из списка каналов в появившуюся на экране корзину [] .

[Запись радиопередачи]

Дважды щелкните по опции [Запись] в режиме радио, чтобы открыть окно подтверждения. В появившемся окне нажмите [YES], чтобы начать запись.

Примечание

За более подробной информацией по использованию функции навигации обратитесь в раздел «Функция навигации» данного руководства.





Режим ЧАСЫ

Дважды щелкните по иконке [] в главном меню для входа в режим часов.



[Секундомер]



-  Start Запустить секундомер.
-  Record Сохранить результат.
-  Stop Остановить секундомер.
-  Reset Удалить данные.

[Будильник и назначенная запись]

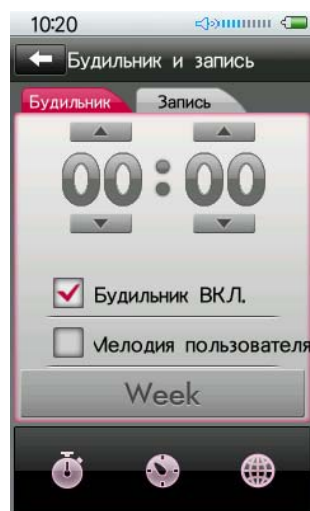

Вы можете установить будильник на нужное время и дату.

- Время будильника

Используйте стрелочные кнопки, чтобы установить нужное время.

- Включение будильника

Включите будильник, установив нужное время и дату.

- Использование мелодии пользователя

Вы можете установить в качестве сигнала будильника любой файл с музыкой.

- День недели

Нажмите кнопку «Неделя» в нижней части экрана, чтобы выбрать нужный день недели.



Вы можете запрограммировать устройство на начало записи в определенное время и день.

- Время записи

Используйте стрелочные кнопки, чтобы установить нужное время.

- Источник записи

Выберите нужный источник: радио, микрофон, линейный вход.

- Продолжительность записи

Установите продолжительность записи.

- Частота записи

При установке назначенной записи с радио необходимо выбрать частоту радиостанции, с которой будет производиться запись.

- День недели

Нажмите кнопку «Неделя» в нижней части экрана, чтобы выбрать нужный день недели.

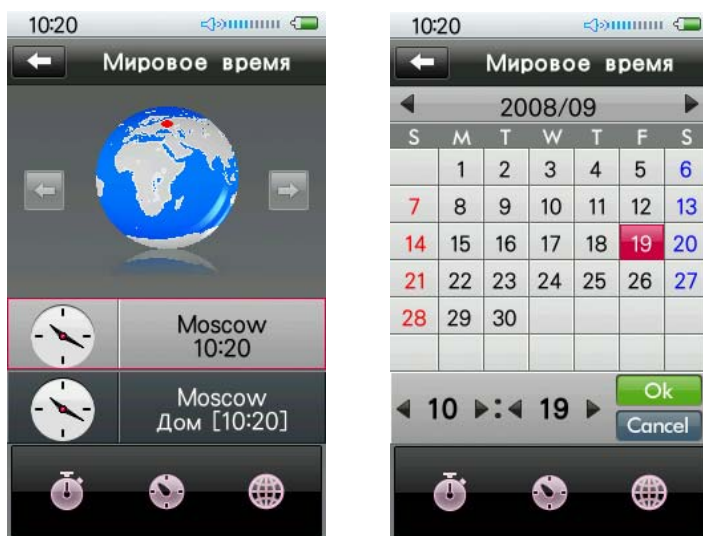
[Время в мире]

Функция позволяет узнать время в любом часовом поясе.

- Переключение регионов



Показывает время в мире



Показывает местное время

Для смены региона используйте кнопки  / .

- Настройка часов

Щелкните по иконке , чтобы выполнить настройку времени в выбранном городе.

Нажимайте на стрелки индикатора , чтобы установить месяц/год.

Нажмите [OK] для подтверждения.

Примечание

Все функции, связанные с часами (будильник, назначенная запись), будут выполнены в соответствии с настройкой местного времени.

Режим ФОТО



Дважды щелкните по иконке [] в главном меню для входа в режим просмотра изображений.



Файлы с картинками будут отображены в виде эскизов. Дважды щелкните по нужной картинке, чтобы увеличить ее во весь экран.

Чтобы выбрать другую картинку, используйте полосу прокрутки [] или сдвигайте экран вверх/вниз.

[Выбор типа памяти]

Нажмите кнопку [], на дисплее появится окно выбора типа памяти. Выберите нужную опцию. Всплывающее окно не появится в случае, если в устройстве отсутствует карта памяти.

[Удаление изображения]

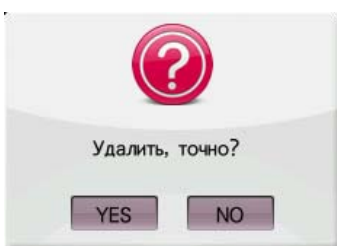

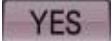

Нажмите и удерживайте стилус на картинке, которую хотите удалить. Появится окно с сообщением. Нажмите [] для подтверждения. Файл будет удален.

[Слайд-шоу]

Нажмите кнопку [], чтобы выполнить просмотр изображений в режиме слайд-шоу.

Щелкните по экрану, чтобы приостановить слайд-шоу и вывести на экран кнопки меню.

Используйте кнопки []/[] для перехода к предыдущей/следующей картинке и нажмите [] для выхода из режима слайд-шоу.

[Просмотр изображения]

Нажимайте кнопки [<<]/[>>] для перехода к предыдущему/следующему изображению.

Масштаб: Используйте курсор на индикаторе [], чтобы увеличить/уменьшить изображение.

Прокрутка: При просмотре изображения в увеличенном масштабе Вы можете перемещаться в любую часть картинки, сдвигая стилус.

Обои: Вы можете установить изображение в качестве заставки для различных режимов работы. Нажмите на кнопку «Обои» и выберите режим, для которого хотите установить обои.

* Примечание *

- В случае достаточно большого объема файла с изображением процесс его отображения на дисплее может занять больше времени.
- Устройство не поддерживает файлы формата Progressive JPG.

*Что такое Progressive JPG?

В отличие от обычных файлов JPG, которые сразу отображаются на дисплее в окончательном варианте, изображение файлов Progressive JPG максимально быстро появляется на экране с низким разрешением, и только после полной загрузки изображение становится более четким.

Режим ТЕКСТ

Дважды щелкните по иконке [] в главном меню для входа в режим чтения текстов.

На дисплее автоматически отобразятся сохраненные текстовые файлы.

Используйте функцию навигации для выбора файла.

Примечание

За более подробной информацией по использованию функции навигации обратитесь в раздел «Функция навигации» данного руководства.

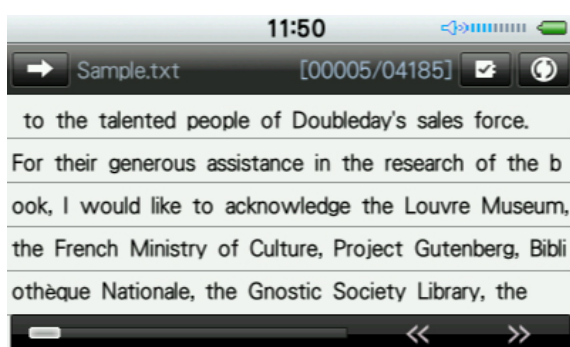

Используйте кнопки []/[] для перехода к предыдущей/следующей странице.

Для поиска страниц также можно использовать полосу прокрутки

[].

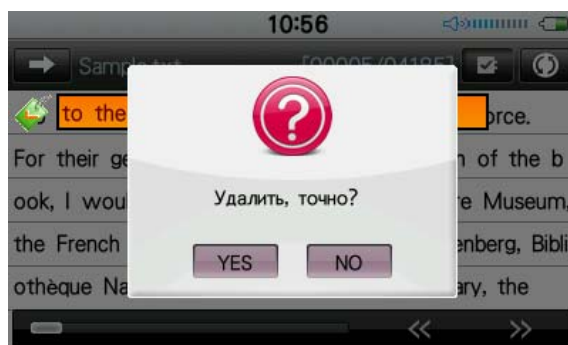
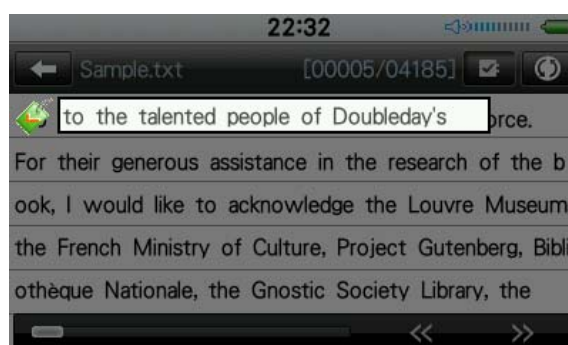
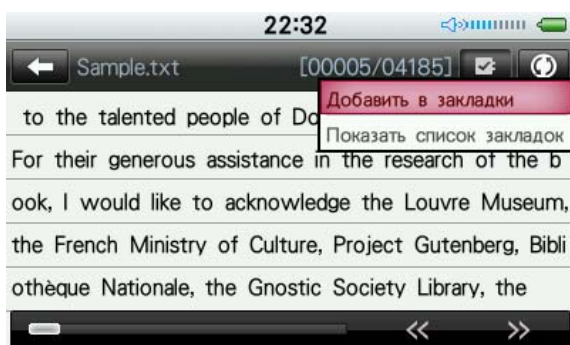

[Добавление закладок]

Чтобы установить закладку в тексте, нажмите [] и дважды щелкните по опции [**Добавить в закладки**].

* Примечание *

Вы можете сохранить до 4 закладок в каждом текстовом файле.



[Выбор закладки]

Нажмите [] и дважды щелкните по опции [**Показать список закладок**],

Вы увидите все закладки, установленные для данного текста. Щелкните по нужной закладке

[ **to the talented people of Doubleday's**] для перехода к соответствующему фрагменту текста.

[Удаление закладок]

Нажмите [] и дважды щелкните по опции «Показать список закладок», Вы увидите все закладки, установленные для данного текста. Нажмите и удерживайте стилус на закладке, которую Вы хотите удалить [ **to the talented people of Doubleday's**].

В появившемся окне выберите ответ [**YES**], чтобы удалить закладку.

Режим ЗАПИСЬ

Дважды щелкните по иконке [] для входа в режим записи.

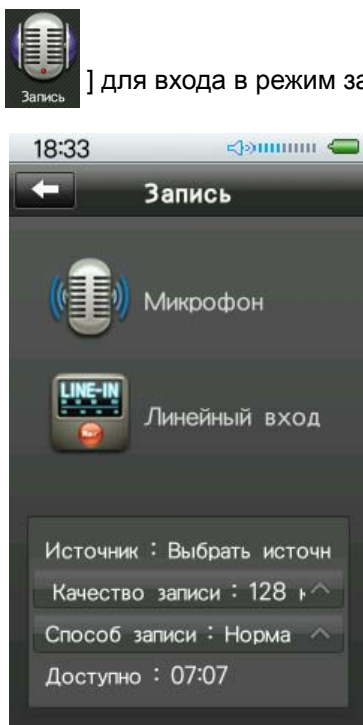

<Запись через микрофон>



<Запись через микрофон с использованием функции VOR>

Примечание

Часть памяти устройства используется операционной системой. В связи с этим, если оставшееся свободное пространство в памяти составляет менее 5 Мбайт, Вы не сможете продолжить запись до тех пор, пока не освободите больше места в памяти.

[Запись через микрофон ]

Дважды щелкните по иконке [], чтобы выполнить запись через встроенный микрофон.

[Запись через линейный вход ]

Дважды щелкните по иконке [], чтобы выполнить запись с устройства, подключенного через линейный вход.

[Запись/Пауза  / ]

Нажмите [], чтобы приостановить запись. Нажмите [] для продолжения записи.



[Остановка записи]

Нажмите [] чтобы приостановить запись.

Записанный файл будет отображён на дисплее и отмечен красным

Также для прекращения записи Вы можете нажать кнопку [MODE] или [].

[Громкость записи]

Нажимайте кнопки []/[], чтобы отрегулировать уровень громкости входящего сигнала (микрофон, линейный вход).

[Функция VOR(активация голосом)]

Установите нужное значение уровня сигнала на шкале VOR.

Устройство будет выполнять запись сигнала, уровень которого превышает установленное пользователем значение. Если уровень входящего сигнала ниже установленного значения, запись производится не будет. Эта функция полезна при выполнении записи в шумных помещениях или для того, чтобы сохранить свободное пространство в памяти.

Примечание

Для использования этой функции в настройках способа записи следует выбрать опцию "VOR".

[Функция CD-Rip]

Использовать эту функцию рекомендуется при выполнении записи с внешнего источника, подключенного через линейный вход. С помощью этой функции устройство распознает паузы между песнями при записи и автоматически сохраняет записанные песни в отдельные файлы.

Примечание

Для использования этой функции необходимо выбрать опцию "CD-Rip" в настройках способа записи.

Режим ЗАМЕТКИ



Дважды щелкните по иконке [Memo] в главном меню для входа в режим заметок.



[Текстовые заметки]

Функция текстовых заметок позволяет набивать небольшие тексты, используя графическую клавиатуру.

Нажмите , чтобы написать новую заметку. Нажимайте , чтобы скрыть или отобразить клавиатуру.

Вы можете перемещаться по экрану, сдвигая стилус в любом направлении.



Нажмите и удерживайте стилус, чтобы появилось увеличительное стекло.

[Графические заметки]

Функция графических заметок позволяет использовать основные инструменты для рисования, такие как ручка, линия и прямоугольник.

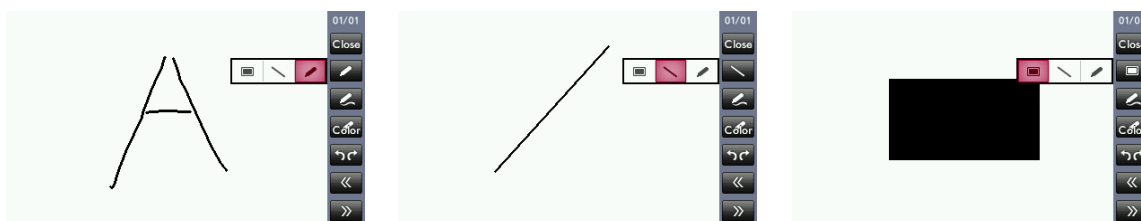

Приведенные выше примеры графических заметок были выполнены с помощью ручки, линии и прямоугольника соответственно.

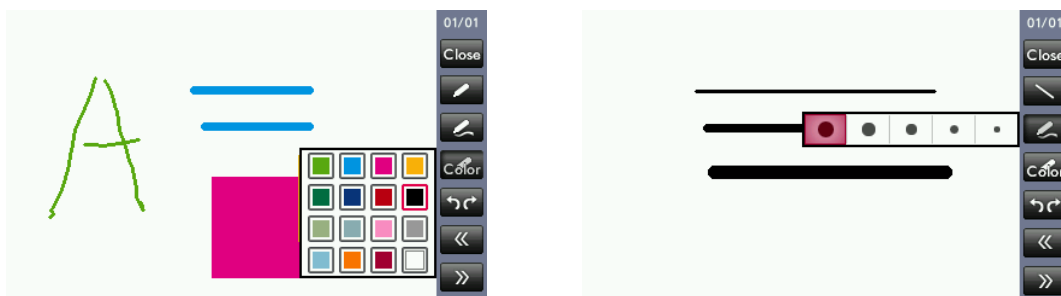

Используйте цветовую палитру для выбора нужного цвета.

Вы можете также задавать толщину стержня ручки или линии.

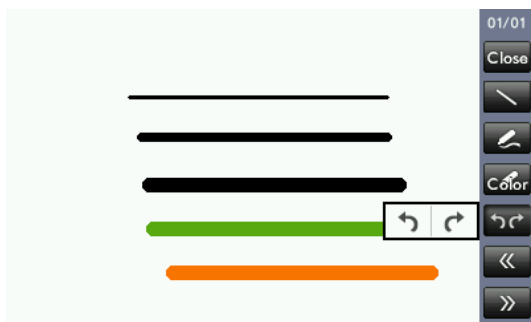

Используйте кнопки  для отмены ввода или возврата.



Нажмите кнопку [РЕЖИМ] или  для просмотра полученной картинки.

Режим НАСТРОЙКИ



Дважды щелкните по иконке [] в главном меню для входа в режим настроек.

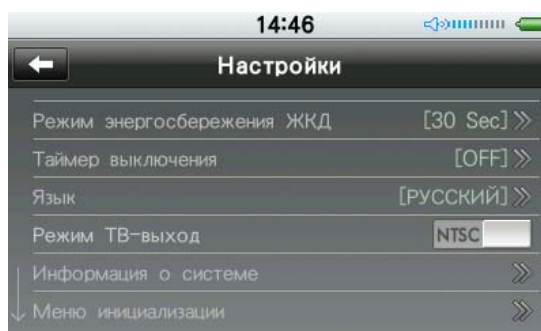
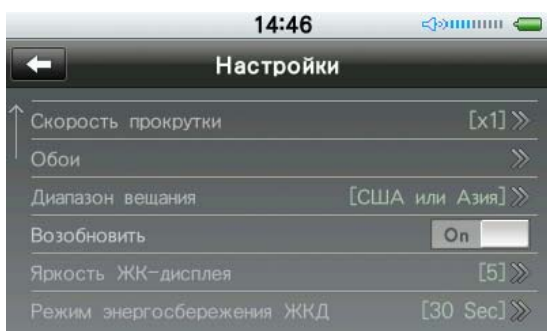

Вы можете выполнить настройку нужной опции, щелкнув по ней.

[Структура меню]

Скорость прокрутки	X1, X2, X3, X4
Обои	Выбор режима, Тип обоев, затененность
Диапазон вещания	Япония, США или Азия, Европа
Возобновить	вкл., выкл.
Яркость ЖК-дисплея	1, 2, 3, 4, 5
Режим энергосбережения ЖКД	Всегда вкл., 10 – 60 сек
Таймер выключения	Выкл., 10 мин – 120 мин
Язык	23 языка
Информация о системе	Время, дата, версия, память
Инициализация меню	ДА, НЕТ

Скорость прокрутки

Если текст слишком длинный для того, чтобы уместиться в одном окне в режиме МУЗЫКА или навигации, информация будет отображена в виде бегущей строки. Вы можете настроить скорость прокрутки бегущей строки, выбрав одно из значений x1~x4..

Обои

Вы можете установить обои для режимов музыки, записи, текста или радио.

- Выбор режима

Выберите режим, для которого хотите установить обои.

- Тип обоев

Выберите тип обоев для заданного режима.

По умолчанию: Будет выполнена заводская настройка обоев.

Картинка пользователя: В качестве обоев будет установлена картинка, выбранная Вами в режиме ФОТО.

- Затененность

Вы можете установить уровень прозрачности обоев в случае, если в качестве обоев используется картинка пользователя.

Диапазон вещания

В различных зонах (странах) частота радиовещания может быть различной. Выберите нужный регион для прослушивания радио.

Функция возобновления воспроизведения

Эта функция позволяет при включении устройства продолжить воспроизведение файла в режиме аудио или видео с того момента, на котором оно было остановлено перед выключением.

Яркость ЖК-дисплея

Вы можете установить нужный уровень яркости дисплея.

Режим энергосбережения ЖК-дисплея

Продолжительное использование дисплея ведет к повышенному потреблению энергии.

Эта функция позволяет сохранить заряд батареи путем автоматического отключения дисплея в то время, когда Вы его не используете, например, во время прослушивания музыки.

Выберите опцию «Всегда включен», чтобы дисплей оставался включенным до тех пор, пока Вы не выключите плеер. Выберите опцию «Всегда выключен», чтобы дисплей автоматически выключался через выбранный Вами промежуток времени (10 – 60 секунд).

Таймер выключения

Устройство автоматически выключится по истечении установленного Вами интервала (10 – 120 мин).

Информация о системе

Эта функция позволяет проверить версию ПО, установленного в устройстве, а также получить информацию о состоянии памяти.

Инициализация меню

Функция позволяет отменить все выполненные настройки и вернуть заводские настройки устройства.

Функция навигации







Функция навигации позволяет легко и быстро найти нужный файл или папку. Нажмите и удерживайте кнопку [РЕЖИМ] в любое время, чтобы войти в режим навигации. Нажмите кнопку [РЕЖИМ] еще раз для возврата в главное меню.

[Выбор типа памяти]

Нажмите кнопку [], на дисплее появится окно выбора типа памяти. Выберите нужную опцию. Всплывающее окно не появится в случае, если в устройстве отсутствует карта памяти.

[Кнопка навигации]



- Нажмите [] и вращайте кнопку для прокрутки списка файлов вверх/вниз.
- Нажмите [], чтобы выполнить воспроизведение выбранного файла. Если выбрана папка, эта кнопка позволит ее открыть.
- Нажмите [] для перехода к исходной папке, в которой сохранен данный файл или подпапка.
- Нажмите [] для перемещения в верхнюю часть списка.
- Нажмите [] для перемещения в нижнюю часть списка.



[Будильник аудио]

Нажмите и удерживайте стилус на названии файла в режиме навигации, чтобы открыть всплывающее окно. В появившемся окне выберите опцию «Будильник аудио», чтобы установить выбранную песню в качестве сигнала будильника.

[Удалить]

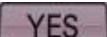
Нажмите и удерживайте стилус на названии файла в режиме навигации, чтобы открыть всплывающее окно. В появившемся окне выберите опцию «Будильник аудио», и нажмите [] в окне подтверждения. Если выбрана папка, все файлы этой папки будут удалены.

Часть 3. Установка и использование программ ПК

Установка



После того, как Вы вставите диск в CD-драйвер, программа установки будет запущена автоматически. Щелкните по нужной опции в появившемся окне, и выбранная Вами программа начнет инсталлироваться.

Примечание

Если программа не запустится автоматически, откройте "Install.exe" на компакт-диске вручную.

Установка драйверов для Windows 98 SE

При работе в ОС Windows 98 SE необходима установка драйвера. Нажмите <UMS Driver for Windows 98 SE> в инсталляционном окне, и драйвер будет установлен, после чего необходимо перезагрузить компьютер.

*** Внимание ***

Убедитесь, что установили драйвер, перед тем, как подключать плеер к ПК.

Примечание

Установка драйверов не требуется при работе с операционными системами Windows 2000, XP, Vista.

Установка и использование программы Movie

Transcoder

Программа-конвертер Movie Transcoder позволяет перекодировать наиболее часто используемые при работе с ПК форматы, такие как WMV, ASF, MPG, AVI, в формат, который поддерживает плеер.

Системные требования

- Microsoft Windows 98 SE и выше
- Microsoft DirectX 9.0 и выше
- Windows Media Player 9.0 и выше
- Унифицированные кодеки

*** Рекомендуемый кодек ***

K-Lite Mega Codec Pack

(www.free-codecs.com или www.k-lite.tk)

Примечание

Программа-транскордер основана на программном обеспечении Badak.

Если транскордер на Вашем ПК работает неисправно, скачайте и установите оригинальную версию Badak.

Установка



Нажмите <Movie Transcoder> , чтобы начать установку.



Нажмите <Next>.

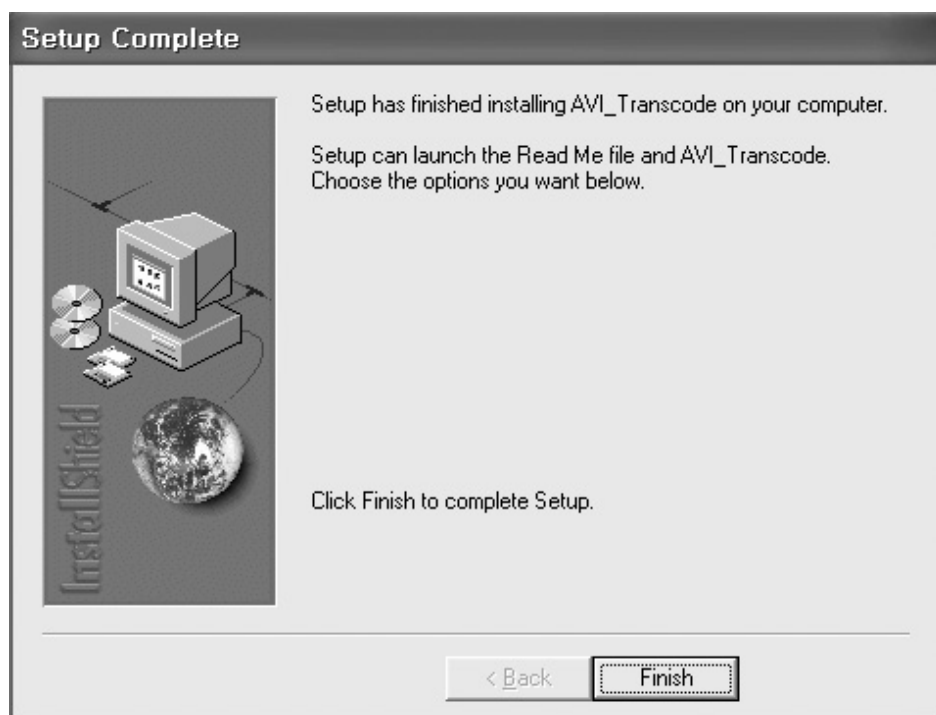

Нажмите <Finish>, чтобы завершить установку.

Конвертирование

(1) Запустите программу, дважды щелкнув по иконке [].

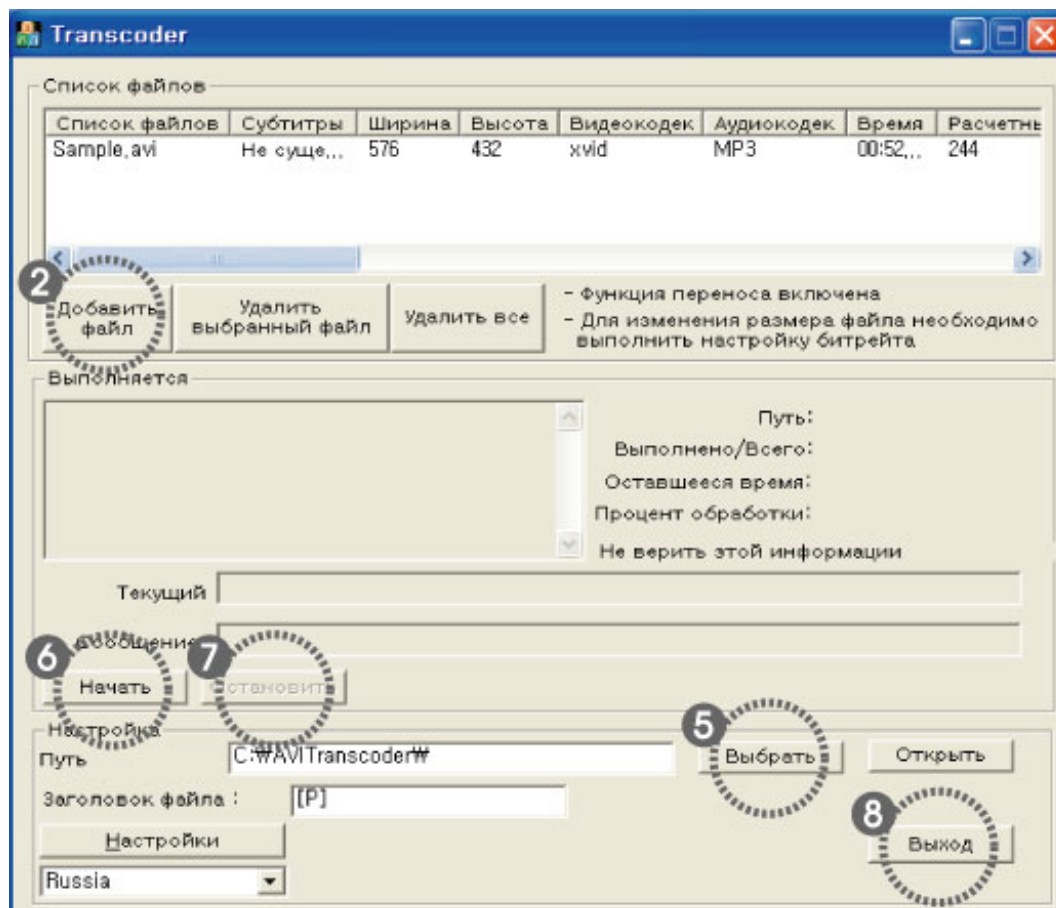

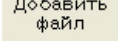
(2) Выберите исходный файл, нажав кнопку  .

(3) Вы можете ввести имя итогового файла в окне  .

В этом случае символ “[P]” появится в начале названия файла. Итоговый файл будет иметь расширение.AVI.

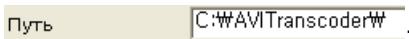
(4) Путь для сохранения итогового файла будет указан в окне  .

(5) Чтобы выбрать другую папку, нажмите [].

(6) Нажмите [], чтобы начать конвертирование.

(7) Если Вы хотите остановить конвертирование, нажмите [].

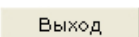
(8) Нажмите [] для выхода из программы.

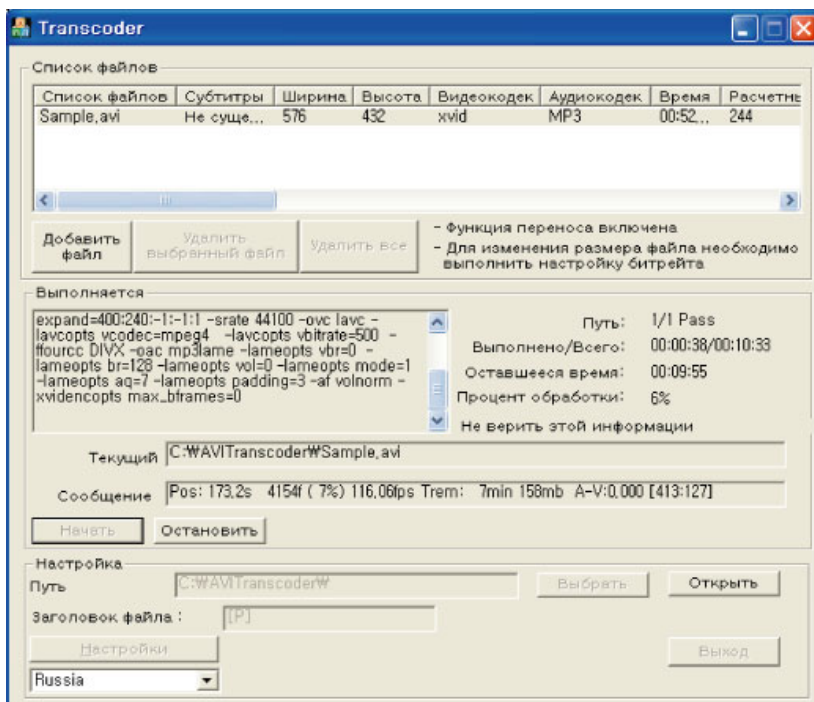

< Окно программы в процессе конвертирования >

Настройка параметров конвертирования

Нажмите [**Настройки**], чтобы выполнить настройку параметров конвертирования.

(1) В окне [**Изображение**] Вы можете выполнить настройки изображения.

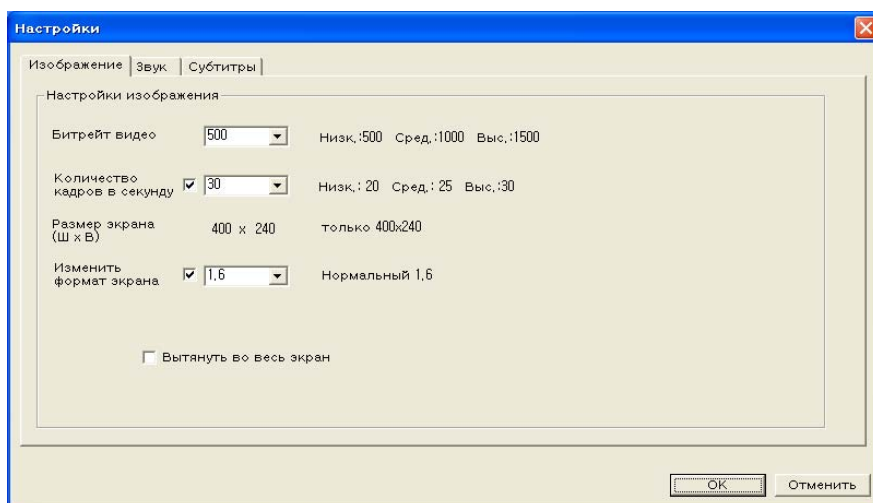

< Настройки изображения >

Quality : Качество видеоизображения

Frame rate : Количество кадров в секунду

Video Size : Размер видеоизображения (400x240).

Wide : Широкоэкранный формат изображения, рекомендуется для файлов широкоэкрannого видео, таких как Divx. Используйте эту функцию, чтобы сохранить пропорции изображения.

(2) В окне [**Звук**] Вы можете выполнить настройки звука.

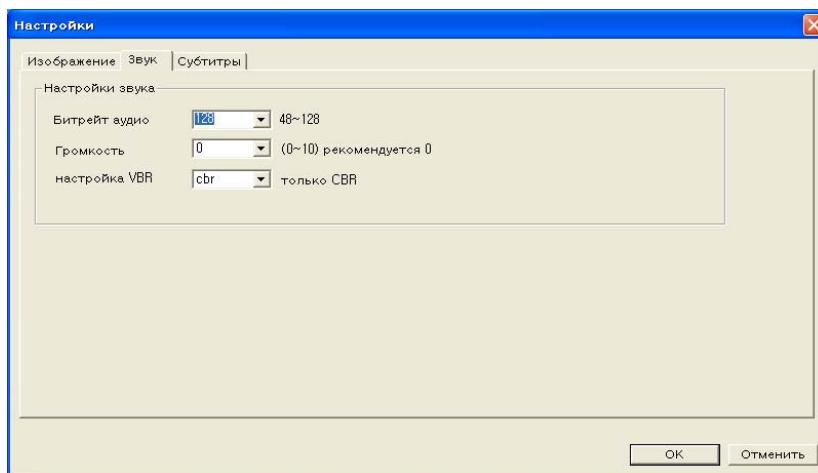

< Настройки звука >

- Audio Quality : Битрейт – 64кБит/сек, 96кБит/сек, 128кБит/сек
- Amplify : Усиление звукового сигнала.
- VBR : Настройка VBR – доступна только CBR.

(3) В окне [**Субтитры**] Вы можете выполнить настройку субтитров.

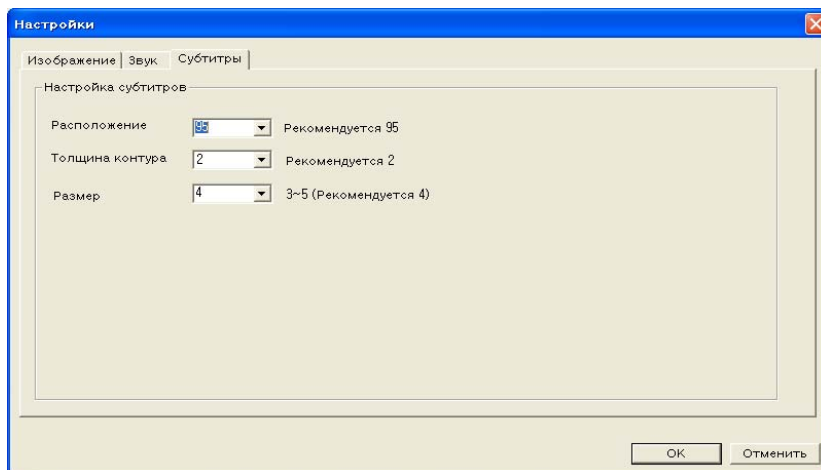

< Настройки субтитров >

- Position : Расположение субтитров.
- Boundary Thickness : Толщина от 0 до 8.
- Font size : Размер шрифта, по умолчанию установлено значение 4.

Обновление ПО

В результате постоянного усовершенствования программного обеспечения и добавления новых функций на сайте производителя будут появляться обновленные версии прошивок. Чтобы обновить ПО на своем плеере, выполните следующие шаги.

- 1) Скачайте архив с файлом прошивки с сайта www.ritmirusia.ru и разархивируйте его.
- 2) Подключите плеер к ПК с помощью входящего в комплект USB-кабеля.
- 3) Скопируйте файлы в корневую папку в директории плеера **Mini PMP (G:)**.

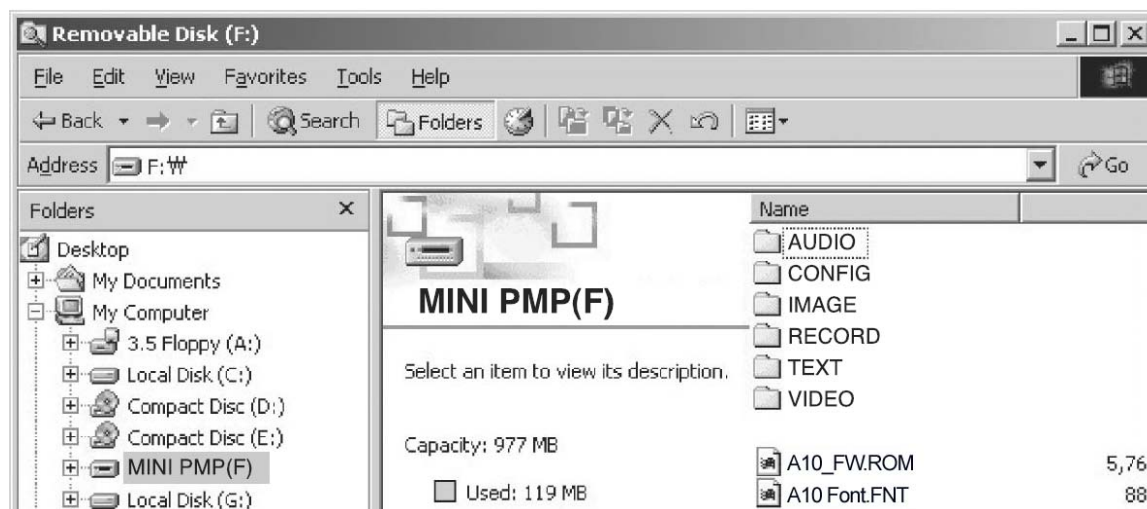

- 4) Отключите USB-кабель по окончании копирования.

Примечание

Отключение от ПК необходимо выполнять в соответствии с указаниями данного руководства. Отсоедините кабель после появления на экране сообщения о безопасном извлечении устройства.

- 5) Включите устройство, чтобы начать обновление прошивки.

По окончании процесса обновления устройство автоматически выключится.

- 6) Включите устройство еще раз, чтобы выполнить обновление шрифтов.

Внимание

- (1) Сохраняйте резервные копии важных файлов перед тем, как выполнить обновление.
- (2) Если на дисплее появится сообщение "Font data isn't exist", скопируйте файл с расширением ".FNT" в корневую папку еще раз.

Технические характеристики

1	Поддерживаемые форматы файлов	Музыка	MP3 : MPEG 1/2/2.5 layer3.~320кбит/сек, ~48кГц моно/стерео
			WMA : ~256кбит/сек, ~48кГц, моно/стерео
			Base Booster, 3D sound, Q Sound
		Видео	MPEG, AVI, WMV, ASF (конвертирование)
			Поддержка субтитров (SMI)
		Запись	WMA : 32~256кбит/сек запись и воспроизведение микрофон, линейный вход
		Фото	JPG
Текст	ТХТ		
Способность распознавания	600 папок 2048 файлов в каждой папке		
2	Радио	FM: 87.5МГц – 108МГц Запись WMA : 32 – 256 кбит/сек	
3	Дисплей	3.0" 262К цветов TFT-LCD : WQVGA (400*240), сенсорный	
4	Встроенная память	2Гб/4Гб/8Гб	
5	Внешняя память	Карта памяти Micro SD (T-Flash)	
6	Интерфейс	USB2.0 High Speed	
7	Передача файлов	До 35Мбит/сек	
8	Питание	Встроенная аккумуляторная литий-полимерная батарея	
9	Время работы	Видео	До 7 часов
		Музыка	До 26 часов
10	Время, необходимое для полного заряда батареи	Около 3 часов	
11	Кнопки	Меню, Громкость -, Громкость +, Питание, Блокировка	

12	Сигнал/шум	95дБ
13	Частота выхода	20Гц – 20кГц
14	Выход	16Ом наушники 19мВт * 19мВт
15	Размеры	96мм * 54.98мм * 11.98мм
16	Вес	74г



www.ritmixrussia.ru

Сделано в Корее