

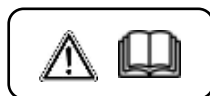

RÖDA

**РУКОВОДСТВО ПОЛЬЗОВАТЕЛЯ
РУКОВОДСТВО ПО УСТАНОВКЕ**

**СПЛИТ-СИСТЕМА
НАСТЕННОГО ТИПА**



**Пожалуйста!
Перед началом эксплуатации
ознакомьтесь с инструкцией!**

СОДЕРЖАНИЕ

Меры безопасности	1
Утилизация изделия	4
Основные части кондиционера	5
Управление кондиционером	6
Важные примечания	7
Уход и техническое обслуживание	8
Возможные неисправности и их устранение	8
Руководство по монтажу	10
Выбор места для установки	11
Установка внутреннего блока	12
Установка наружного блока	13
Соединение труб	14
Электрическое подключение	16
Тестовое включение (тестовый режим)	18
Комплектация (упаковочный лист)	18

Меры безопасности

Несоблюдение данной инструкции и неправильная эксплуатация устройства могут привести к повреждениям и причинить вред. Для указания степени серьезности используются следующие обозначения:

ВНИМАНИЕ

Указывает на опасность смерти или серьезной травмы.

ОСТОРОЖНО

Указывает на опасность повреждения оборудования или другого имущества.

ВНИМАНИЕ

1. Это устройство может использоваться детьми в возрасте от 8 лет, а также людьми с ограниченными физическими, сенсорными, умственными способностями или с недостатком опыта и знаний, если они будут под наблюдением либо проинструктированы об эксплуатации устройства безопасным способом и понимать опасность, связанную с его использованием. Не позволяйте детям играть с устройством. Чистка и обслуживание не должны производиться детьми, находящимися без присмотра.
2. Это устройство предназначено для использования специалистами или опытными пользователями в магазинах, в легкой промышленности и на фермах, а также для коммерческого использования неспециалистами.
3. Кондиционер должен быть заземлен. Неполное заземление может привести к поражению электрическим током. Не подключайте провод заземления к газопроводу, водопроводу, молниеотводу или к проводу заземления телефона.
4. Не вытаскивайте вилку из розетки во время эксплуатации или мокрыми руками. Это может привести к поражению электрическим током или возгоранию.
5. Не тяните за шнур питания, когда вытаскиваете вилку из розетки. Это может привести к серьезному поражению электрическим током.
6. Вилка питания должна быть плотно вставлена. В противном случае, это может привести к поражению электрическим током или перегреву и даже возгоранию.



7. Дети должны быть под присмотром для того, чтобы вы были уверены, что они не играют с устройством.
8. Не используйте розетку совместно с другими электрическими приборами, не используйте неисправный или нестандартный шнур питания. Это может привести к поражению электрическим током и даже возгоранию.
9. Регулярно очищайте вилку питания от пыли. Иначе пыль и влажность приведут к повреждению изоляции и даже возгоранию.
10. Чтобы избежать возможного поражения электрическим током, должен быть установлен прерыватель утечки тока на землю.
11. Отключите питание с помощью выключателя, если устройство не используется в течение длительного времени. В противном случае может произойти поломка товара либо возгорание.
12. Остановите работу устройства и отключите питание во время грозы или урагана. Работа устройства при открытых окнах может привести к поражению электрическим током.
13. Не устанавливайте кондиционер в месте, где есть горючий газ или жидкость. Расстояние от них должно быть более 1 метра. Иначе возможно возгорание.
14. Не кладите пальцы, стержни или другие предметы во входное и выходное воздушные отверстия. Это приведет к травме, так как вентилятор вращается на высокой скорости.
15. Не трогайте поворачивающиеся лопасти. Они могут зажать ваш палец, а также это может привести к повреждению деталей, движущих лопасти.
16. Не пытайтесь отремонтировать кондиционер самостоятельно. Вы можете получить травму либо привести к появлению новых неисправностей.
17. Будьте осторожны, не дайте пульту дистанционного управления и внутреннему блоку намокнуть, это может стать причиной короткого замыкания и даже пожара.
18. Не используйте жидкие или едкие чистящие средства для ухода за кондиционером, не разбрызгивайте воду или другие жидкости. Это приведет к повреждению корпуса, а также к удару электрическим током.
19. Это устройство не предназначено для использования лицами (включая детей) с ограниченными физическими, сенсорными или умственными способностями, или с недостатком опыта и знаний, если они не находятся под присмотром или не получили инструкций по использованию устройства от лица, отвечающего за их безопасность.



ОСТОРОЖНО

1. Не устанавливайте кондиционер под прямыми солнечными лучами.
2. Не блокируйте входное или выходное воздушные отверстия, это снизит охлаждающую или нагревающую способности и может даже привести к остановке работы системы.
3. Не направляйте холодный воздух на тело в течение длительного времени. Это приведет к ухудшению вашего физического состояния и вызовет проблемы со здоровьем.
4. Закройте окна и двери, иначе охлаждающая и нагревающая способности будут снижены.
5. Если воздушный фильтр сильно загрязнён, то охлаждающая и нагревающая способности будут снижены. Пожалуйста, регулярно чистите фильтр.
6. Запрещено стоять или класть вещи на верхнюю часть наружного блока, чтобы избежать падения или повреждения. Ни в коем случае не разрешайте детям сидеть на наружном блоке.
7. Устанавливайте подходящий температурный режим, учитывая присутствие в комнате людей преклонного возраста, детей и больных. Обычно поддерживается такая температура, при которой разница между температурами снаружи и внутри будет равна 5°C.
8. В случае прекращения работы блока в результате воздействия сильных помех окружающей среды, таких как мобильный телефон, пожалуйста, отключите вилку питания и через несколько секунд подключите ее снова для перезапуска кондиционера.
9. Запрещается использовать кондиционер в целях хранения специального оборудования, художественных изделий, продуктов в течение длительного времени, иначе неправильное использование приведет к повреждению и ослаблению эффективности работы устройства.
10. Запрещается позволять детям и инвалидам использовать кондиционер без контроля взрослых.
11. Часто открывайте окна на длительное время после использования кондиционера.
12. Если ваш кондиционер не оснащен шнуром питания и вилкой, всеполюсный выключатель должен быть установлен в жесткой разводке, и расстояние между контактами должно быть не менее 3 мм.
13. Если ваш кондиционер постоянно подключен к жесткой разводке и утечка тока может превышать 10 мА, то в разводке должна быть установлена защита от утечки тока.
14. Цепь питания должна иметь защиту от утечки и воздушный выключатель (автомат), отключающая способность которого должна быть в 1,5 раза выше максимального значения тока.
15. Если изменения напряжения, колебаний напряжения, вызываемых оборудованием, не могут удовлетворить технические требования IEC 61000-3-3 (МЭК 61000-3-3), следует обратить на это внимание и быть осторожными.

Внимание!

При плохом состоянии электросети могут появиться перепады напряжения при запуске устройства. Это может влиять на работу других приборов (например, мигание лампы). Если сопротивление $Z_{\max} < \text{Ом}$ (см. ниже), таких перепадов быть не должно. (В случае необходимости вы можете обратиться в местные органы поставки для получения дополнительной информации).

Серийный №.	Тип товара (модель)	Zmax
1	ASW-(H)18TB4/#R1-2	0.218
2	ASW-(H)24G0A4/#R1-C2	0.222
3	ASW-(H)18D8A4/#R1-B6	0.221
4	ASW-(H)18B4/#R1-EUA	0.4/0.351
5	ASW-(H)18B4/#R1-AUA	0.4/0.351
6	ASW-(H)24F3B4/*R1-B8	0.265/0.267
7	ASW-(H)24F3B4/*R1-B8AR	0.265/0.267
*=SA,SC,SD,SE,SF,SV,SQC,SL,SW,SG,SH,VA,VH,SP,SQ,SR,SO,ST,SS,SK,SU,SUA,SUC,SUD,SUV,SUE,SUG,SUK,SUN,SUP,SUL,SUQ,SUR,SUT,SUX,KA,KB,KH,KD,KF,KK,KW,KL,KM,KP,KAL,KDA,KVA,KAS,KAZ, KTA,KTB,KTC,KTE,KTF,LM,LK		
#=EA-EC,EE-EQ,ES-EZ,EAA,EAB,EAC,EAD,EQB,EQC,EYK,EXA,ESK,QF,QA,QB,QC,QD,QN,SA,SC,SD,SE,SF,SV,SQC,SL,SW,SG,SH,VA,VH,SP,SQ,SR,SO,ST,SS,SK,SU,SUA,SUC,SUD,SUV,SUE,SUG,SUK,SUN,SUP,SUL,SUQ,SUR,SUT,SUX,KA,KB,KH,KD,KF,KK,KW,KL,KM,KP,KAL,KDA,KVA,KAS,KAZ, KTA,KTB,KTC,KTE,KTF,LM,LK		

Утилизация изделия (в соответствии с требованиями Европейской директивы 2002/96/EC по утилизации электрического и электронного оборудования (WEEE))

Значение символа перечёркнутой мусорной

корзины:

Не выбрасывайте электроприборы вместе с бытовыми отходами, используйте устройства для сбора отходов с сортировкой.

Свяжитесь с местными властями для получения информации о доступных системах сбора отходов.

Если электрические приборы вывезти на свалку, опасные вещества могут просочиться в грунтовые воды и попасть в пищевую цепь, что может нанести вред здоровью.

При замене старых электроприборов на новые продавец по закону обязан бесплатно принять обратно электроприбор, купленный у него, для утилизации.



Основные части кондиционера

★ Внутренний блок

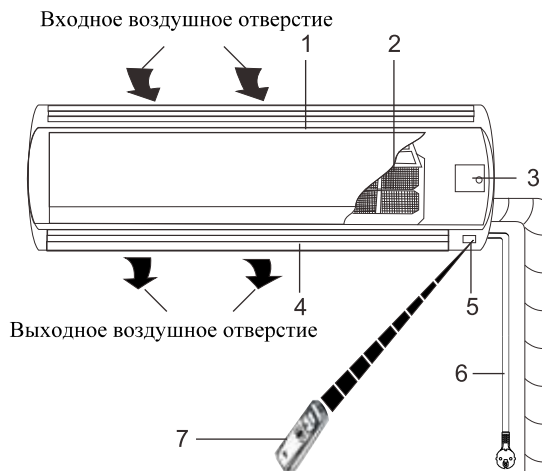

Внутренний блок

1. Передняя панель
2. Воздушный фильтр
3. Ручной выключатель
4. Жалюзи
5. Приемник сигнала
6. Шнур питания
7. ПДУ
8. Дренажный шланг
9. Хладагент/ труба для жидкости

★ Наружный блок

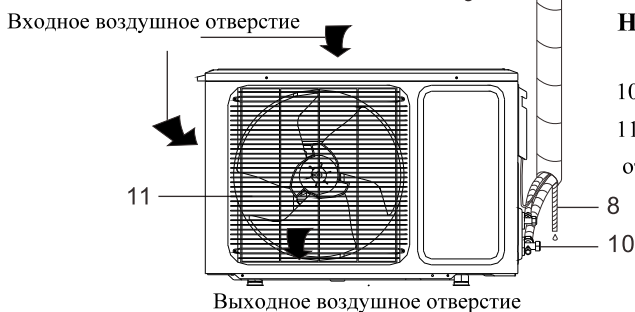

Наружный блок

10. Отсечный клапан
11. Крышка выходного воздушного отверстия

Примечание:

1. Если подача питания идет от наружного блока, вы можете найти плату питания, которая встроена в наружный блок.

2. Описания данного руководства, текст и изображения, могут немного не соответствовать внешнему виду и комплектации вашего устройства (зависит от модели). Пожалуйста, сверьтесь с вашим устройством. Спасибо.

★ Пульт дистанционного управления

Смотрите "Инструкция по удаленному управлению кондиционером (ПДУ)"

★ Ручное управление

☆ Ручное управление

Когда Пульт ДУ не работает или не может быть найден, пожалуйста, выполните следующие действия:

1. Во время работы кондиционера нажмите кнопку Auto, чтобы остановить устройство.
2. Когда работа кондиционера остановлена, нажмите кнопку Auto, чтобы запустить устройство.

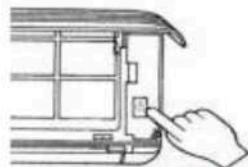

☆ Регулировка направления воздушного потока

1. Настройка горизонтального воздушного потока вручную.

Руками двигайте вертикальные жалюзи и меняйте горизонтальное направление потока.

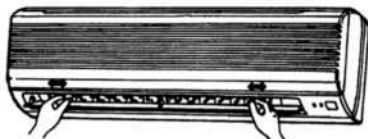

⚠ Примечание:

- a. Отрегулируйте горизонтальное направление потока воздуха до того, как запустите кондиционер. Не вставляйте пальцы в воздухозаборник или выходное воздушное отверстие, когда кондиционер работает.
- b. Если у Вашего устройства есть функция автоматического изменения направления потока, пожалуйста, обратитесь к «Инструкции по удаленному управлению кондиционером (ПДУ)», чтобы узнать как отрегулировать горизонтальный воздушный поток.

2. Настройка вертикального воздушного потока (вверх-вниз)

Обратитесь к «Инструкции по удаленному управлению кондиционером (ПДУ)», чтобы узнать как с помощью ПДУ отрегулировать вертикальное направление потока путём настройки горизонтальных лопастей.

⚠ Примечание:

- Регулировка вертикального направления воздушного потока осуществляется при помощи ПДУ. Регулировка горизонтальных лопастей руками может вызвать проблемы в работе устройства.
- Ручное управление может использоваться только временно, если Вы не можете использовать ПДУ, или в нем сели батарейки.
- Когда кондиционер прекращает работу, горизонтальные жалюзи закрывают выходное воздушное отверстие.

Важные примечания

Для предотвращения травм и порчи имущества, пожалуйста, перед началом эксплуатации кондиционера обратите внимание на нижеследующее.

★ Проверка перед эксплуатацией

1. Убедитесь, что провод заземления был присоединен правильно и надёжно.
2. Убедитесь, что чистый фильтр правильно закреплен.
3. Убедитесь, что входное и выходное воздушные отверстия не заблокированы.
4. Пожалуйста, очистите фильтр перед запуском кондиционера (см. стр. 6).
5. Проверьте, не поврежден ли установленный снаружи блок. Если да, то обратитесь в наш местный сервисный центр.

★ Меры предосторожности

Для того, чтобы использовать кондиционер должным образом, пожалуйста, ознакомьтесь с его рабочим диапазоном температур. В случае несоблюдения этих условий может быть активирована функция автоматической защиты внутреннего блока, обогревающие и охлаждающие способности будут снижены.

Кондиционер может не работать в штатном режиме при несоответствии температурных условий, указанных в нижеследующей таблице:

Охлаждение	Снаружи	>43°C(при использовании постоянного тока)
		>47°C(при использовании переменного тока)
		>52°C(при использовании ТЗ)
	Внутри	<18°C
Обогрев	Снаружи	>30°C
		<-7°C(при использовании постоянного тока)
		<-12°C(при использовании переменного тока)
	Внутри	>30°C

Уход и техническое обслуживание

★ Чистка

☆ Очистка внутреннего блока

1. Выключите кондиционер и выньте вилку из розетки.
2. Протрите внутренний блок сухой тряпкой или влажной тряпкой, смоченной в холодной воде.

⚠ Примечание :

- Для мытья панели не используйте воду, температура которой выше 45°C, это может вызвать деформацию и изменение цвета.
- Не используйте растворитель, чистящий порошок, бензин и другие летучие химические вещества.
- Не используйте жидкие или абразивные моющие средства и не допускайте попадания на него воды или другой жидкости, это может привести к повреждению пластиковых деталей и даже к поражению электрическим током.

☆ Очистка воздушного фильтра

Передняя панель



Воздушный фильтр



Передняя панель



Воздушный фильтр

1. Поднимите до упора переднюю панель внутреннего блока, затем поднимите вверх торчащую часть воздушного фильтра и выньте его.
2. Для очистки фильтра используйте пылесос либо промойте его водой, а затем высушите в тени.
3. Вставьте воздушный фильтр во внутренний блок так, чтобы он был полностью зафиксирован, затем закройте переднюю панель.

★ Техническое обслуживание

1. Выберите режим вентилятора «FAN» и запустите кондиционер на длительное время, чтобы просушить блок.



3. Выньте батарейки из Пульты ДУ.



2. Выключите кондиционер и отключите питание.



4. Очистите воздушные фильтры и другие части.



Возможные неисправности и их устранение

Если возникла неисправность, то прежде, чем обратиться в сервисный центр, проверьте следующее.

Неисправность	Возможные причины неисправности
Кондиционер вообще не работает	<ul style="list-style-type: none">● Возможно, выключено питание.● Возможно, неисправна электропроводка.● Возможно напряжение выше в 1,1 раза, чем максимальное номинальное напряжение, или ниже в 0,9 раз минимального номинального напряжения.● Возможно, сгорел предохранитель.● Возможно, вы установили определенное время для запуска.

Неисправность	Возможные причины неисправности
Пульт ДУ не работает.	<ul style="list-style-type: none"> ● Возможно, пульт ДУ слишком далеко от внутреннего блока. ● Возможно, разряжены батарейки. ● Возможно, есть какие-то препятствия между пультом ДУ и датчиком приема сигнала.
Недостаточное охлаждение (обогрев).	<ul style="list-style-type: none"> ● Возможно, желаемая температура выставлена неправильно. ● Возможно есть препятствие на входе или выходе воздуха. ● Возможно, воздушный фильтр загрязнён. ● Возможно, установлена слишком низкая скорость внутреннего вентилятора. ● Возможно, в комнате есть источники тепла (например, раскрытые окна, двери).
Внутренний блок не включается сразу после перезапуска кондиционера.	После остановки кондиционера последующее включение возможно только по истечении 3 минут. Пожалуйста, подождите 3 минуты.
Наличие необычного запаха из выпускного воздушного отверстия после начала работы.	Блок может поглощать запахи строительных материалов, мебели, сигарет, а затем вновь испускать их в помещение..
В ходе охлаждения слышится звук текущей воды.	Причиной этого является хладагент, поступающий во внутренний блок.
Туман, испускаемый в процессе охлаждения.	Это происходит вследствие процесса конденсации при резком нагнетании охлажденного потока воздуха из блока.
Туман, испускаемый в процессе обогрева.	Это явление может возникать из-за таяния наледи на наружном блоке кондиционера.
Низкий шум во время работы.	<ul style="list-style-type: none"> ● Низкий шипящий звук вызван течением хладагента в системе. ● Низкий скрипящий звук вызван деформацией пластмассовых частей корпуса из-за температурных изменений.

В случае возникновения следующей ситуации, пожалуйста, немедленно прекратите все операции и отключите питание, затем свяжитесь с сервисным центром.

- Предохранитель и выключатель часто ломаются.
- Если вы по неосторожности разбрызгали воду или другую жидкость на (в) кондиционер.
- Необычный шум во время работы.
- Электропроводка и разъем питания очень горячие.
- Ужасный запах воздуха, дующего из выходного отверстия, во время работы.
- Индикатор включения или дисплей быстро мигает и продолжает мигать после повторного включения.

★ Руководство для покупателя

1. Пожалуйста, внимательно прочитайте инструкцию перед установкой кондиционера.
2. Монтаж должен осуществляться специалистами.
3. Установка кондиционера и подключение труб и проводов должны выполняться строго в соответствии с инструкцией.
4. Прокладка электрических проводов должна осуществляться квалифицированным электриком согласно требованиям электробезопасности.
5. Источник питания должен соответствовать техническим требованиям кондиционера, нормальное напряжение должно быть в пределах 90-110% от его номинального значения.
6. Кондиционер должен быть хорошо заземлён, выключатель основного питания кондиционера должен быть надёжно заземлён.

★ Примечания

1. Кондиционер должен быть установлен на хорошую прочную опору.
2. Устройство должно быть установлено в соответствии с национальными нормами в сфере электрической проводки.
3. Надёжно закрепляйте устройство, в противном случае оно будет издавать сильный шум и вибрировать.
4. Устанавливайте наружный блок в таком месте, где он не побеспокоит ваших соседей.
5. Способы подключения устройства к источнику питания и соединения отдельных деталей, пожалуйста, смотрите на схемах электрического соединения элементов, наклеенных на устройство.
6. Если шнур питания поврежден, то он должен быть заменён производителем, его представителем или аналогичным квалифицированным лицом.
7. После установки вилка должна легко доставать до розетки.

Выбор места для установки

★ Внутренний блок

- Рядом не должно быть отопления и других источников тепла.
- Рядом не должно быть никаких препятствий для установки.
- В месте установки должна сохраняться хорошая циркуляция воздуха.
- Необходимо принять меры, чтобы уменьшить шумы.
- Не устанавливайте рядом с дверным проемом.
- Убедитесь, что есть достаточное расстояние между устройством и потолком, стенами, мебелью и т.д.
- Устанавливать на высоте 2х метров от пола.

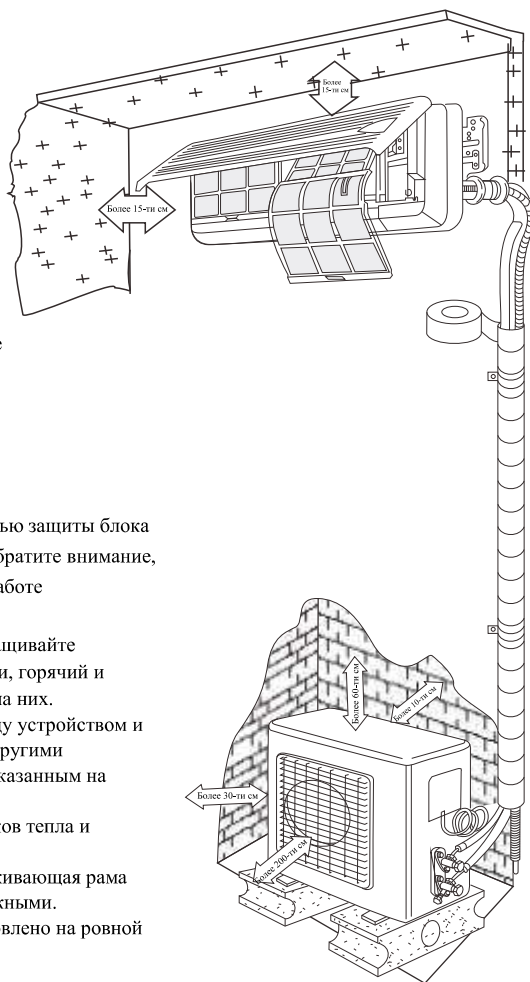

★ Наружный блок

- В случае установки навеса с целью защиты блока от дождей и солнечных лучей обратите внимание, чтобы навес не препятствовал работе конденсатора.
- Не держите животных и не выращивайте растения вблизи места установки, горячий и холодный воздух будут влиять на них.
- Убедитесь, что расстояния между устройством и потолком, стенами, мебелью и другими препятствиями соответствуют указанным на рисунке.
- Рядом не должно быть источников тепла и горючих веществ/газов.
- Основание установки и поддерживающая рама должны быть прочными и надежными. Устройство должно быть установлено на ровной поверхности.

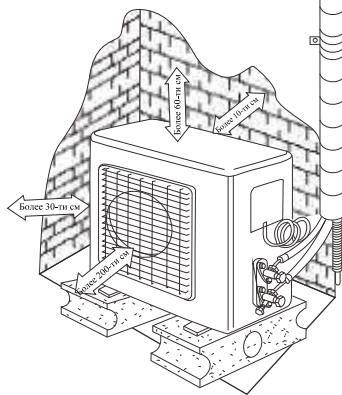

Расстояние между внутренним и наружным блоками должно быть 5 метров, а максимальная длина трубы (с дополнительной заправкой хладагента) - 15 метров.

Максимально допустимая длина трубы без дополнительной заправки хладагента (м)	Предельно допустимая длина трубы (м)	Предельно допустимая высота между внутр. и внеш. блоками Н (м)	Требуемое количество дополнительного хладагента (г/м)	
			CC≤12000Btu (БТЕ)	CC≥18000Btu (БТЕ)
5	15	5	20	30

Установка внутреннего блока



- Сначала убедитесь, что стена прочная и надежная. Используйте четыре шурупа типа «+» для закрепления монтажной пластины на стене. При закреплении пластины пользуйтесь уровнем, пластина должна быть закреплена горизонтально и строго перпендикулярно по вертикали. В противном случае это чревато тем, что при работе кондиционера в режиме охлаждения будет капать вода.

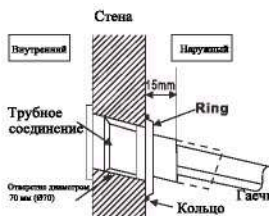

Просверлите отверстие для трубы диаметром 70мм внизу справа или слева от монтажной пластины. Отверстие должно быть слегка наклонено наружу.

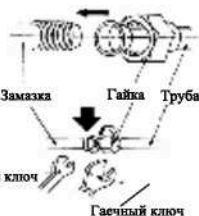

- Выньте трубы внутреннего блока, отделив зафиксированные на них части. Подключите соединенные между собой трубы к внутреннему блоку: совместите центры труб, а потом закручивайте соединительную гайку сначала вручную, а затем с помощью гаечного ключа до тех пор, пока не услышите щелчок. На правом рисунке показано, в каком направлении закручивать. См. информацию о крутящем моменте в нижеприведенной таблице.

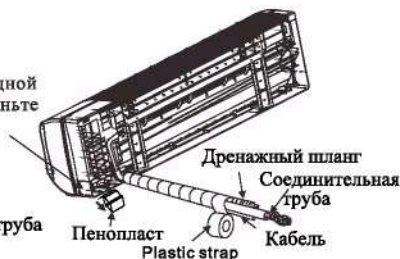

Перед установкой снимите крышку с одной боковой панели и выньте пенопласт.

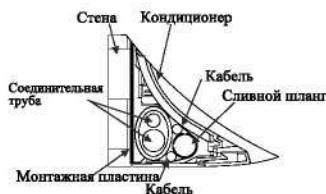

Примечание: Установленный кондиционер не будет плотно прижат к стене, если этого не видно на рисунке. Сливной шланг должен быть проведен под наклоном (вниз), и в своей верхней точке он не должен быть выше места скопления воды (не давайте шлангу провисать).

- Расположите соединительные трубы, кабель, сливной шланг так, как показано на рисунке, а затем подсоедините дренажный шланг к сливному отверстию.
- Место соединения трубы и внутреннего блока оберните изоляционным рукавом, а уже затем изоляционной лентой, чтобы избежать конденсата.
- Скрепите соединительные трубы, кабели и дренажный шланг вместе виниловой лентой.

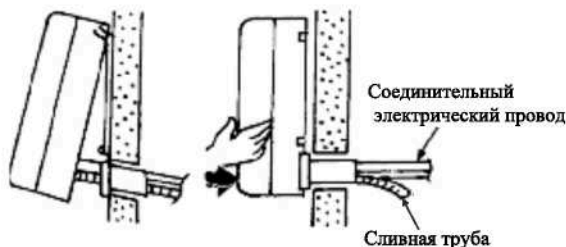

- Повесьте внутренний блок на пластину и убедитесь, что он расположен по центру пластины.
- Толкайте устройство в левую и правую нижние стороны монтажной пластины до тех пор, пока крючки плотно не войдут в пазы (до щелчка).

★ Проверка слива воды

1. Снятие крышки передней панели.

Снимите переднюю панель, выполнив следующие действия:

- Поверните вертикальные направляющие воздушного потока из положения "Г" в горизонтальное положение.
- Как показано на рис., удалите две заглушки, а затем открутите два фиксирующих шурупа.
- Потяните переднюю панель на себя и снимите её.

Чтобы поставить назад переднюю панель, поверните вертикальные направляющие воздушного потока из положения "Г" в горизонтальное положение, а затем действуйте в соответствии с третьим и вторым пунктами. Вам необходимо проверить, плотно ли передняя панель в верхней части закреплена в фиксирующих пазах.

2. Проверка слива воды.

- Вылейте чашку воды в желоб (канавку).
- Проверьте, вытекает ли вода через сливное отверстие.

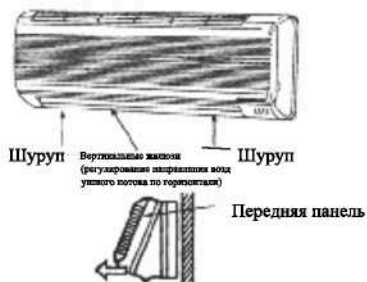

Потяните переднюю панель на себя и снимите её.

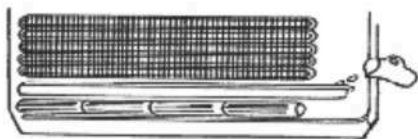

Установка наружного блока

- Наружный блок должен быть надежно закреплен, чтобы избежать падения при сильном ветре.
- Устанавливать на цементной основе так, как показано на рис. ниже.
- Если наружный блок устанавливается на побережье или в месте высоко над землей, где дует сильный ветер, то убедитесь, что вентилятор работает правильно, установив его по ветру на стене или закрыт его экраном.
- Стена, на которой производится установка, должна быть кирпичной, бетонной или сделанной из другого прочного материала и обладать достаточной несущей способностью. В противном случае должны быть приняты такие меры, как укрепление, дополнительная поддержка, гашение вибрации.

Установка наружного блока

Размеры наружного блока (мм)	A (мм)	B (мм)
600X250X490	390	290
760X260X540	539	287
790X280X540	522	300
800X300X690(590)	540	326
900X330X860	606	354
967X380X805	535	353

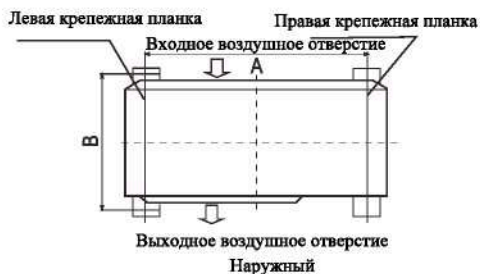

Соединение труб

- Подсоедините трубу к блоку: совместите центры труб, и плотно затяните гайку гаечным ключом. На рисунке показано, в каком направлении затягивать.

The size of pipe	Torque
Φ6.35mm($\frac{1}{4}$ ")	18N.m
Φ9.52mm($\frac{3}{8}$ ")	42N.m
Φ12.7mm($\frac{1}{2}$ ")	55N.m
Φ15.88mm($\frac{5}{8}$ ")	75N.m

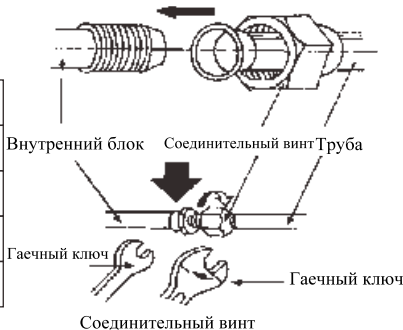

- Прочно затяните гайку по направлению к центру трубы.
- Подтягивайте гайку до тех пор, пока не услышите щелчок.

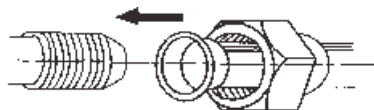

Обратитесь к рисунку

★ Внешний вид трубы

Используйте уплотнительную ленту для устранения непо-
льких утечек на внешнем кольце
трубы



Придайте проводу такую форму, как на рисунке, чтобы п-
редотвратить попадание воды в электрические детали

- Оберните все трубы, сливной шланг и соединительный провод сверху вниз.
- Спрячьте соединения и закрепите их двумя пластиковыми кольцами.
- Оберните трубы лентой вдоль стены и прикрепите их к стене зажимами. Обычно это нужно тогда, когда наружный блок установлен ниже внутреннего.

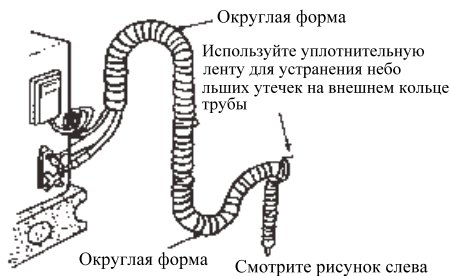
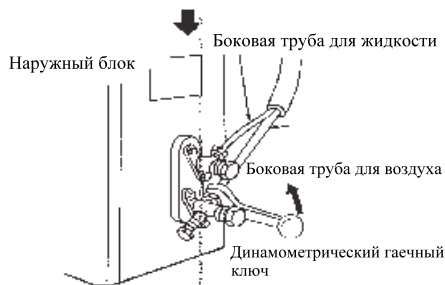

- В случае, если вы хотите удлинить сливной шланг, его конец определенной длины должен выходить наружу (не позволяйте ему быть под водой). Закрепите его на стене, чтобы его не качало ветром.
- Хорошо оберните трубы и соединительный провод снизу вверх.
- Места сгиба труб должны иметь округлую форму, как показано на рисунке, это предотвратит попадание воды в комнату.
- Для крепления труб к стенам используйте зажимы или другие крепежные приспособления.

★ Вытеснение воздуха из труб и внутреннего блока

Вытеснение воздуха: влажный воздух в системе охлаждения может вызвать проблемы в работе компрессора.

- Снимите крышку с запорного клапана и т-образного клапана.
- Снимите дополнительный колпачок с т-образного клапана.
- Поверните запорный клапан против часовой стрелки на 90 градусов, подержите его открытым в течение 8 секунд и закройте.
- Проверьте все места соединения труб на предмет утечки воздуха.
- Поверните верхний шток т-образного клапана шестигранным ключом, чтобы выпустить воздух.
- Повторите третий и пятый шаги.
- Откройте запорный и т-образный клапаны, чтобы заставить устройство работать.
- Пожалуйста, проверьте все места соединения труб, чтобы не было утечек.
- Утечки, как правило, можно проверить с помощью мыльной воды.

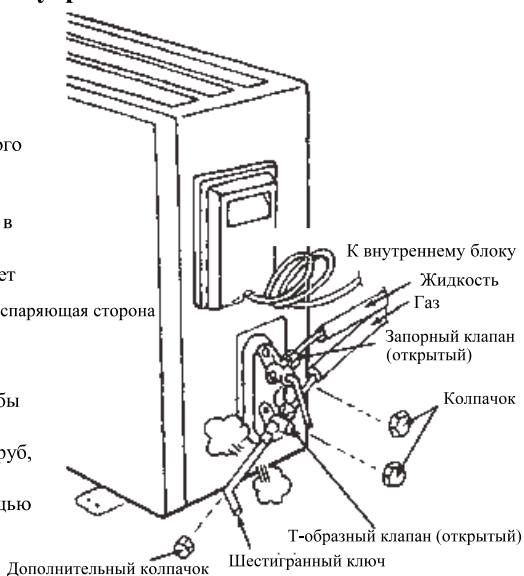

- Если система наполнена R410a, убедитесь, что воздух и влага, находящиеся в системе, вытесняются с помощью вакуумного насоса.

(Для применения метода с использованием коллекторного клапана обратитесь к руководству по его эксплуатации.)

1. Полностью затяните гайки А, В, С, D, подсоедините заливной шланг коллекторного клапана к заливному отверстию клапана низкого давления в газовой системе.
2. Подсоедините заливной шланг к вакуумному насосу.
3. Полностью откройте ручку коллекторного клапана Lo.
4. Включите вакуумный насос на откачку. После начала откачки ослабьте немного гайку клапана Lo в газовой системе и убедитесь, что воздух входит.
(Звук работающего вакуумного насоса поменяется, и мановакуумметр покажет 0 вместо минуса.)
5. После завершения откачки полностью закройте ручку Lo коллекторного клапана и отключите вакуумный насос. Выполняйте откачку в течение 15 и более минут и убедитесь, что мановакуумметр показывает давление -76cmHg (-1×10 па).
6. Поверните шток уплотненного клапана на 45 градусов против часовой стрелки на 6-7 секунд после того, как начнет выходить газ, а затем снова затяните гайку. Убедитесь, что показания манометра немного выше атмосферного давления.
7. Отсоедините заливной шланг от заливного шланга низкого давления.
8. Полностью откройте штоки уплотненного клапана А и В.
9. Надежно затяните колпачок уплотненного клапана.

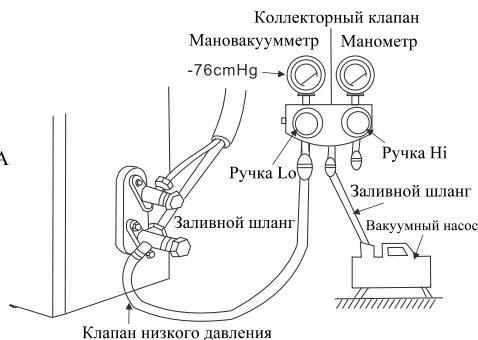
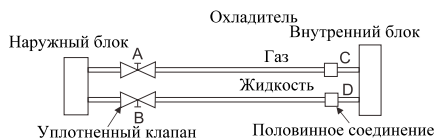

Электрическое подключение

Соединительные провода должны соответствовать нижеприведенной таблице:

Модель	≤9000БТЕ (≤2500Вт)	≤12000БТЕ (≤3500Вт)	≤18000БТЕ (≤5100Вт)	≤24000БТЕ (≤7200Вт)
Спецификация соединительных кабелей (мм)	1.0	1.5	1.5	2.5

☆ Подключение внутреннего блока

Откройте переднюю панель, подключите соединительные провода к выходному щитку (см. рис.), закрепите провода с помощью крепежной планки.

Схема электрического подключения постоянного тока



Схема электрического подключения - постоянный ток



Откройте переднюю панель, если во внутреннем блоке есть сигнальный провод, пожалуйста, отсоедините среднюю часть корпуса и пропустите провод через нижнюю часть корпуса, а затем соедините сигнальные провода внутреннего и наружного блоков.

☆ Подключение наружного блока

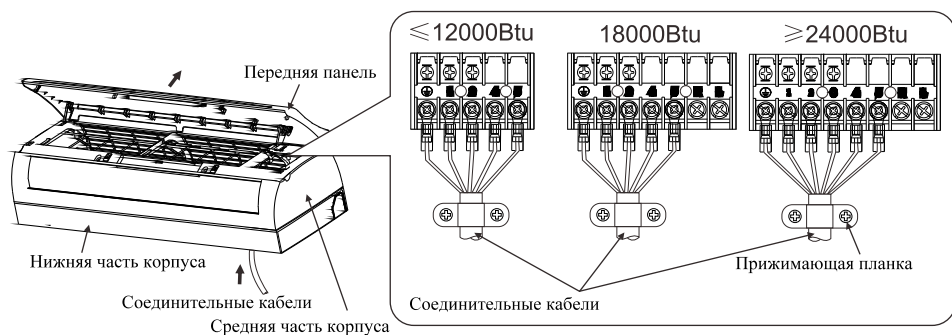
- Отвинтите винт и снимите крышку выходного щитка
- Подключите соединительные провода к выходному щитку наружного блока также, как они подключены во внутреннем блоке.
- Подключение заземляющего провода:
 1. Ослабьте заземляющий винт электрической панели.
 2. Соедините провод заземления с заземляющим винтом, а затем закрутите его туда, где он был ранее ("⊕").
- Зафиксируйте провод с помощью крепежной планки.
- Установите обратно крышку щитка.

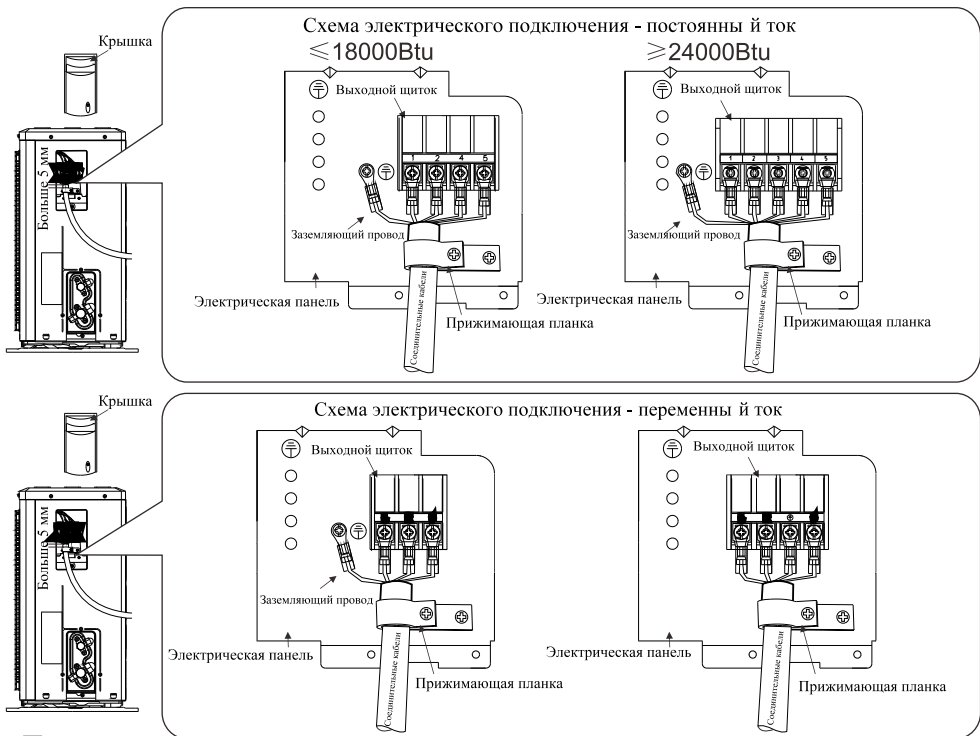

Примечание:

- ✘ Подключите заземляющий провод правильно, неправильное подключение может привести к неисправности электрических деталей, к удару током или возгоранию.
- ✘ Не меняйте полярность.
- ✘ После закрепления провода винтом слегка пошевелите провод, чтобы проверить, действительно ли все крепко.
- ✘ Если есть соединитель, то подключите его напрямую.

Подключение соединительных проводов внутреннего и внешнего блоков должно соответствовать схемам, изображенным на рисунках, иначе это приведет к поражению током или возгоранию. Схема электрического подключения - постоянный ток

Схема электрического подключения - переменный ток						Схема электрического подключения - переменный ток
Модель с тепловым насосом			Модель с функцией охлаждения			
$\leq 12000\text{Вт}$	18000Вт	$\geq 24000\text{Вт}$	$\leq 12000\text{Вт}$	18000Вт	$\geq 24000\text{Вт}$	
Выходной щиток внутреннего блока						
Выходной щиток наружного блока						



Примечание:
для шнура питания без вилки (см. рис. ниже):

ПРИМЕЧАНИЕ:

Это руководство, как правило, включает в себя информацию обо всех режимах подключения для разных моделей, поэтому при подключении смотрите те инструкции, которые подходят к вашему устройству. Мы не можем исключить возможность того, что продукт будет улучшен, и это станет причиной изменения схемы соединений, пожалуйста, при подключении руководствуйтесь схемой подключений, указанной на вашем устройстве.

Тестовое включение (тестовый режим)

- Убедитесь, что трубы и провода подсоединены.
- Убедитесь, что клапаны жидкостной и газовой систем полностью открыты.

1. Подключение источника питания

- Подсоедините провод к специально выделенному источнику питания (розетке).
- Подготовьте пульт ДУ.
- Запустите кондиционер в режиме охлаждения на 30 минут и более.

2. Оценка эффективности

- Измерьте температуру воздуха снаружи и внутри.
- Убедитесь, что разница между температурой воздуха на выходе и температурой воздуха на входе больше 10 градусов.



Выпускаемый воздух

Комплектация (упаковочный лист)

- Пожалуйста, проверьте комплектацию вашего устройства, если что-то не соответствует упаковочному листу, сообщите об этом.

Комплектация внутреннего блока

№	Наименование	Единица измерения	Количество
1	Внутренний блок	аппарат	1
2	Пульт ДУ	шт	1
3	Инструкция	шт	1
4	Батарейки	шт	2
5	Дренажный шланг	шт	1
6	Сертификат	шт	1

Комплектация наружного блока

№	Наименование	Единица измерения	Количество
1	Наружный блок	аппарат	1
2	Соединительная труба	шт	2
3	Виниловая лента	рулон	1
4	Защитное кольцо для трубы	шт	1
5	Замазка	пачка	1
6	Сертификат	шт	1