

RD-300NX

Руководство пользователя

Roland



Данное изделие соответствует требованиям директивы EMC от 2004/108/ЕС.

Для стран Европы

RD-300NX

Прежде чем приступить к работе ознакомьтесь с разделами "Техника безопасности" (стр. 4) и "Важные замечания" (стр. 6). В них содержится важная информация относительно правильного использования устройства. Чтобы иметь полное представление о возможностях прибора, прочитайте данное Руководство целиком. Сохраните данное Руководство и держите его под рукой, чтобы при необходимости можно было обратиться к нему.



Copyright © 2011 ROLAND CORPORATION

Все права защищены. Воспроизведение данного материала в любой форме без письменного разрешения ROLAND CORPORATION запрещено. Roland, GS и SuperNATURAL являются зарегистрированными торговыми марками или торговыми марками Roland Corporation в США и/или других странах.



ПРАВИЛА ТЕХНИКИ БЕЗОПАСНОСТИ

ИНСТРУКЦИИ ПО ПРЕДОТВРАЩЕНИЮ ПОЖАРА, ПОРАЖЕНИЯ ЭЛЕКТРОТОКОМ ИЛИ ПРИЧИНЕНИЯ ТРАВМЫ ПОЛЬЗОВАТЕЛЮ

О значках ⚠ WARNING и ⚠ CAUTION

 WARNING	Предупреждает пользователя о возможной серьезной угрозе жизни и здоровью в случае пренебрежения этим правилом.
 CAUTION	Предупреждает пользователя о том, что неправильное использование устройства может повлечь за собой травму или материальный ущерб. * Материальный ущерб включает в себя повреждение и другие нежелательные воздействия, а также причинение вреда домашним животным.

О символах

	Символ ⚠ сообщает пользователю о важных предупреждениях или инструкциях. Точное значение символа определяется значком, который содержится внутри. В данном конкретном случае - это предупреждение или сигнал об опасности.
	Символ 🔥 предупреждает пользователя о запрещенных операциях. Что именно запрещает делать данный значок зависит от изображения в перечеркнутом круге. В данном конкретном случае он говорит, что прибор нельзя разбирать.
	Символ ⚡ сообщает пользователю о необходимых действиях. Точное значение определяется значком, который содержится внутри. В приведенном случае он означает, что сетевой шнур необходимо отключить от сети.

ВСЕГДА СОБЛЮДАЙТЕ СЛЕДУЮЩИЕ УКАЗАНИЯ

⚠ WARNING

Не разбирайте и не модифицируйте прибор или его сетевой адаптер.



Не пытайтесь самостоятельно ремонтировать прибор или заменять какие-либо его части (за исключением случаев, описанных в данном Руководстве). Предоставьте ремонт фирме, у которой был приобретен прибор, ближайшему сервисному центру Roland или авторизованному дистрибьютору фирмы Roland.



Не храните и не используйте прибор в следующих местах.

- Где он может подвергнуться воздействию высоких температур (например, на прямом солнечном свете, в закрытых автомобилях, около отопительных батарей и других источников тепла);
- С высокой влажностью (например, в ванной или на влажном полу);
- С высокой задымленностью;
- С высоким уровнем испарений;
- С высокой сыростью;
- Где он может попасть под дождь;
- С высокой запыленностью;
- С высоким уровнем вибрации.



Данный прибор следует размещать только на стойке, рекомендуемой компанией Roland (KS-G8).



При размещении прибора в рэке или на стойке, рекомендуемой компанией Roland (KS-G8), убедитесь, что они расположены устойчиво. Во избежание раскачивания инструмента не помещайте его на неустойчивую, шаткую или наклонную поверхности.



Используйте только прилагаемый к прибору сетевой адаптер. Также убедитесь в соответствии сетевого напряжения маркировке, указанной на корпусе адаптера. Блоки питания других типов могут иметь отличную полярность или быть рассчитаны на другое напряжение, поэтому их применение может повредить прибор или привести к поражению электротоком.



Используйте только прилагаемый сетевой шнур. Этот шнур не должен использоваться для других устройств.



⚠ WARNING

Не перекручивайте и не тяните сетевой шнур, не кладите на него тяжелые предметы. Это может повредить шнур и привести к короткому замыканию, которое может стать причиной пожара или поражения электрическим током!



Данный прибор, как используемый автономно, так и подключенный к усилителю, наушникам или динамикам, может производить звук высокого уровня громкости, способный привести к длительной потере слуха. Если слух притупился или появился звон в ушах, немедленно прекратите использование прибора и обратитесь к врачу.



Не допускайте попадания внутрь инструмента посторонних предметов (например, огнеопасных материалов, монет, булавок) или жидкостей (воды, напитков, и т.д.). Это может привести к короткому замыканию или сбоем в работе.



Следует немедленно прекратить работу, выключить прибор, отсоединить его от сети и обратиться в фирму, у которой был приобретен инструмент, в ближайший сервисный центр Roland, либо к авторизованному дистрибьютору фирмы Roland в следующих случаях:



- Сетевой адаптер, сетевой шнур или вилка повреждены;
- Появился дым или необычный запах;
- Внутри прибора попали посторонние предметы или жидкость;
- Прибор намок или попал под дождь;
- Прибор перестал нормально функционировать или в его работе произошли существенные изменения.

Там, где есть маленькие дети, необходим постоянный контроль взрослого за соблюдением ими всех правил техники безопасности.



Предохраняйте прибор от ударов. Не бросайте его!



Не подключайте к одной розетке слишком много различных устройств. Будьте особенно внимательны при использовании удлинителей. Совокупная мощность всех устройств, подсоединенных к удлинителю, не должна превышать допустимый уровень его нагрузки (Вт/А). В противном случае изоляция кабеля нагреется и расплавится.



⚠ WARNING

Прежде чем использовать прибор в другой стране, проконсультируйтесь с фирмой, у которой он был приобретен, в ближайшем сервисном центре Roland, либо у авторизованного дистрибьютора фирмы Roland.



НЕ воспроизводите прилагаемый диск CD-ROM на бытовом CD-проигрывателе. Высокий уровень громкости может повредить слух, вывести из строя динамики или другие части аудиосистемы.



⚠ CAUTION

Размещайте оборудование и сетевой адаптер так, чтобы им была обеспечена необходимая вентиляция.



Для использования с данным инструментом предназначена стойка Roland KS-G8. Использование других стоек может привести к негативным последствиям.



Имейте в виду, что возможно опрокидывание инструмента или стойки даже при выполнении всех изложенных в Руководстве пользователя инструкций. Поэтому при каждом использовании стойки убеждайтесь в устойчивости инструмента и стойки.



Включая сетевой адаптер в розетку или в инструмент, держитесь только за корпус вилки или разъема, не тяните за шнур.



Регулярно отсоединяйте сетевой адаптер и протирайте его от пыли сухой тряпкой, чтобы убрать грязь. Кроме того, всегда отсоединяйте сетевой адаптер от розетки, если не пользуетесь инструментом длительное время. Скопление пыли на розетке или вилке может нарушить изоляцию и привести к пожару.



Следите за тем, чтобы шнуры и кабели не запутывались и не перегибались. Храните их в недоступном для детей месте.



Не садитесь на прибор и не кладите на него тяжелые предметы.



Не вставляйте сетевой адаптер в розетку и не вынимайте его оттуда мокрыми руками.



При транспортировке инструмента соблюдайте описанные ниже меры безопасности. Перемещать инструмент следует вдвоем. Необходимо нести его аккуратно, не наклоняя. Убедитесь, что держите его прочно, чтобы избежать травмы и повреждения инструмента.



- Отсоедините сетевой шнур.
- Отсоедините все кабели от внешних устройств.

Перед началом чистки инструмента выключите его и отсоедините сетевой шнур от розетки (стр. 14).



При приближении грозы отсоедините от розетки сетевой шнур.



Храните все мелкие детали, входящие в комплект поставки, вне зоны досягаемости детей, чтобы они случайно не проглотили их.



Важные замечания

Источник питания

- Не подключайте инструмент к источнику электропитания, к которому уже подключены электроприборы с использованием преобразователя напряжения (такие как холодильник, стиральная машина, микроволновая печь или кондиционер), а также снабженные мотором. В зависимости от того, как используются такие электроприборы, сетевая наводка может вызвать сбой в работе аппаратуры и послужить причиной шумовых помех. Если отдельную сетевую розетку использовать невозможно, то между инструментом и аппаратурой необходимо подключить фильтр подавления сетевых наводок.
- Через несколько часов работы прибора сетевой адаптер нагревается и начинает излучать тепло. Это — штатная ситуация.
- До подключения инструмента к другим устройствам отключите электропитание всех приборов. Это позволит избежать повреждения динамиков или других устройств.

Размещение

- При использовании инструмента рядом с мощными усилителями (или другим оборудованием, содержащим крупные трансформаторы), могут возникнуть наводки. Чтобы разрешить эту проблему, измените ориентацию инструмента в пространстве или расположите его как можно дальше от источника помех.
- Прибор может являться источником помех для теле- и радиоприемников. Не устанавливайте его в непосредственной близости от оборудования такого типа.
- Посторонний шум может появиться, если рядом с аппаратурой используются мобильные телефоны. Этот шум возникает во время входящего или исходящего сигнала, а также разговора. При возникновении подобных проблем необходимо расположить средства связи подальше от аппаратуры или выключить их.
- Следите за тем, чтобы на инструмент не попадали прямые солнечные лучи, размещайте его на удалении от приборов, излучающих тепло, не оставляйте внутри закрытых автомобилей и в других местах, подверженных интенсивному тепловому воздействию. При повышенной температуре его корпус может деформироваться или изменить цвет.
- При перемещении аппаратуры из одного места в другое, в которых наблюдается значительный перепад температуры и/или влажности, внутри могут образоваться капли воды (конденсат). Если попытаться использовать аппаратуру в таком состоянии, в результате может возникнуть неисправность или сбой в работе. Поэтому, прежде чем приступить к эксплуатации аппаратуры, необходимо подождать несколько часов, чтобы конденсат высох.
- Не ставьте предметы на клавиши инструмента, это может привести к неисправностям.

В зависимости от материала и температуры поверхности, на которой стоит прибор, его резиновые ножки могут изменить цвет или испортить поверхность. Чтобы избежать этого, можно поместить под ножки кусок войлока или ткани. При этом следите, чтобы прибор случайно не соскользнул с поверхности.
- Не ставьте на инструмент емкости с водой (например, вазы с цветами). Также избегайте распыления вблизи инструмента инсектицидов, парфюмерии, спирта, лака для волос, и т.д. Вытирайте попавшую на корпус жидкость мягкой сухой тканью.

Уход

- Для чистки прибора используйте мягкую чистую ткань или аналогичный материал, слегка смоченный водой. Для удаления загрязнений используйте ткань, смоченную слабым неабразивным моющим средством. Затем протрите прибор мягкой сухой тканью.
- Не используйте бензин, растворители или спирт. Это может привести к изменению цвета и/или деформации корпуса прибора.

Ремонт и данные

- Помните о том, что при отправке прибора в ремонт данные его внутренней памяти могут быть потеряны. Поэтому предварительно их необходимо сохранить на USB-устройство либо записать на бумагу (при возможности). Во время ремонта инструмента особое внимание уделяется сохранности данных внутренней памяти. Однако возможны ситуации, например, выход из строя схем памяти, в которых этого добиться невозможно. Компания Roland ответственности за сохранность данных внутренней памяти прибора не несет.

Меры предосторожности

- Помните, что в результате поломки или несоблюдения правил эксплуатации прибора содержимое памяти может быть безвозвратно потеряно. Для того чтобы снизить риск потери данных рекомендуется периодически сохранять содержимое памяти на USB-устройство.
- Возможны ситуации, в которых восстановить данные внутренней памяти прибора или USB-устройства не представляется возможным. Компания Roland ответственности за сохранность данных не несет.
- Пожалуйста, обращайтесь аккуратно с кнопками, регуляторами и другими контроллерами. Неаккуратное обращение может привести к повреждению аппаратуры.
- Не ударяйте по дисплею и не нажимайте на него.
- В процессе работы дисплей прибора может издавать слегка шуметь. Такая ситуация является штатной.
- При подсоединении/отсоединении шнуров и кабелей никогда не тяните за шнур. Беритесь только за сам разъем, чтобы не повредить внутренние элементы кабеля.
- Чтобы не вызывать недовольства окружающих, постарайтесь устанавливать разумный уровень громкости. А чтобы не думать об этом вовсе, особенно ночью, лучше использовать наушники.
- Звук и вибрации, производимые при игре на клавиатуре, могут передаваться по перекрытиям пола и по стенам с достаточной большой интенсивностью. Поэтому, даже работая в наушниках, старайтесь не нарушать покой окружающих.
- При транспортировке прибора используйте оригинальную заводскую упаковку, включая прокладочный материал для смягчения ударов, или аналогичные материалы.
- Используйте только рекомендуемую педаль экспрессии (EV-5, EV-7; приобретается отдельно). Подключение педалей других типов может привести к поломке инструмента.

Обращение с USB-накопителями

- При коммутации USB-накопителя вставляйте его до упора.
- Не прикасайтесь к USB-разъему, а также не допускайте его загрязнения.
- При изготовлении USB-накопителя применяются прецизионные технологии. Обращайтесь с ним аккуратно, уделяя особое внимание следующим моментам.
 - Чтобы предотвратить повреждение USB-накопителя вследствие воздействия электростатического разряда, прежде чем взять его в руки снимите с себя возможный статический заряд.
 - Не допускайте соприкосновения контактной части USB-накопителя с металлическими объектами.
 - Не сгибайте и не роняйте, а также не подвергайте USB-накопитель ударам и сильной вибрации.
 - Не подвергайте USB-накопитель воздействию прямых солнечных лучей или повышенных температур.
 - Не допускайте запотевания USB-накопителя.
 - Не разбирайте и не модифицируйте USB-накопители.

Обращение с дисками CD

- Не прикасайтесь и не царапайте блестящую (рабочую) поверхность диска. Поврежденный или загрязненный диск будет работать со сбоями. Чистите диски с помощью специальных средств.

Авторские права

- Несанкционированные запись, распространение, продажа, сдача в прокат, публичное воспроизведение и подобные действия, в целом или частично, любого произведения (музыкальной композиции, видеозаписи, эфирной программы, публичного выступления и т.д.), авторские права на которое принадлежат третьей стороне, запрещены законом.
- Не используйте прибор в целях нелегального распространения аудиоматериалов или нарушающих авторские права третьей стороны. Производитель не несет ответственности ни за какие противоправные действия пользователя.
- Права на содержащиеся в данном устройстве звуковые данные, стили, аккомпанементы, фразы и изображения принадлежат Roland Corporation и/или Atelier Vision Corporation.
- Данный прибор предназначен для создания оригинальной музыки, соответственно пользователь имеет право свободно распространять и тиражировать свой собственный аудиоматериал.
- Приобретение данного продукта НЕ дает права извлекать его содержимое в любой форме в целях дальнейшего распространения на носителях информации или по компьютерным сетям.
- MMP (Moore Microprocessor Portfolio) обозначает портфолио патента микропроцессорной архитектуры, разработанной Technology Properties Limited (TPL). Компания Roland получила лицензию на данную технологию у TPL Group.
- Все названия продуктов, упоминаемые в этом документе, являются торговыми марками или зарегистрированными торговыми марками соответствующих владельцев.

Содержание

Техника безопасности	4
Важные замечания	6
Описание панелей	10
Лицевая панель	10
Тыльная панель	12
Подготовка к работе	13
Установка RD-300NX на стойку	13
Подключение сетевого адаптера	14
Подключение внешнего оборудования к RD-300NX	15
Подключение педалей	16
Включение/выключение питания	17
Включение питания	17
Выключение питания	17
Регулировка громкости	18
Регулировка контрастности дисплея	18
Подключение накопителя USB	18
Подключение привода CD	19
Обзор RD-300NX	20
Основная структура RD-300NX	20
Понятие памяти	20
Понятие патча	21
Основные операции	22
Основные экраны	22
Функциональные кнопки	23
Кнопки курсора	23
Редакция значений	24
Воспроизведение демо-пьес (DEMO PLAY)	25
Исполнение	26
Игра на фортепиано	26
Исполнение различными патчами	27
Одновременная игра несколькими тембрами	28
Наложение тембров (режим Dual)	28
Игра различными тембрами в двух зонах клавиатуры (режим Split)	28
Включение/отключение слоя (Layer Switch)	29
Смена тембра, назначенного на слой	30
Настройка громкости слоя	30
Транспонирование клавиатуры (TRANSPOSE)	31
Добавление реверберации (REVERB)	32
Добавление объема звуку (CHORUS/DELAY)	32
Управление высотой звука в реальном времени	33
Компрессия звука (COMPRESSOR)	33
Усиление выразительности звука (SOUND FOCUS)	34
Настройка уровня различных частот (EQUALIZER)	34
Блокировка кнопок (Panel Lock)	35
Дополнительные возможности исполнения	36
Воспроизведение ударных	36
Изменение темпа ударных	36
Выбор паттерна ударных	36
Воспроизведение пьес	37
Выбор пьесы	37
Изменение темпа пьесы	38
Перемотка пьесы вперед/назад	38
Переход в начало пьесы	38
Обработка звука эффектами (MFX)	39
Выбор установок патча (Live Set)	40
Регистрация "любимых" патчей	40
Сохранение установок в патч	41
Детальные настройки тембров ONE TOUCH	42
Детальная настройка тембров фортепиано	42
Сохранение установок	42
Установка чувствительности клавиатуры	44
Точная подстройка высоты	44
Настройка резонанса при нажатой демпферной педали	44
Восстановление начальных значений	45
Детальная настройка тембров электропиано	46
Сохранение установок	46
Восстановление начальных значений	46
Детальная настройка тембров	47
Установки тембров	47
Установки слоев	49
RD-300NX в качестве мастер-клавиатуры	51
Понятие MIDI	51
Коммутация MIDI	51
Уровень громкости слоя	52
Включение/отключение слоя (Layer Switch)	52
Выбор выходного MIDI-порта	52
Настройка передающего MIDI-канала	53
Выбор тембров на внешнем устройстве	54
Детальные настройки передаваемых партий	55
Настройка громкости и панорамы (Volume/Pan)	55
Глубина реверберации/хоруса (Reverb/Chorus)	55
Управление полифонией (Mono/Poly)	55
Транспонирование каждого из слоев (Transpose)	55
Клавиатурный диапазон каждого из слоев (Key Range)	55
Динамический диапазон Velocity (Velocity Range)	56
Настройка параметров тембра (ATK/DCY/REL/COF/RES)	56
Эффект портаменто (Portamento)	56
Зависимость изменения громкости от скорости нажатия на клавиши (Velocity Sense/Max)	56
Изменение высоты тембра (Coarse Tune/Fine Tune)	56
Диапазон сдвига высоты тона джойстиком (Bend Range)	57
Глубина модуляции (Modulation Depth)	57
Включение/отключение контроллеров	57
Передача сообщений Control Change (User CC)	57
Детальные установки функций	58
Установка параметров	58
Системные установки	59
Общая настройка (Master Tune)	60
Общая громкость (Master Volume)	60
Фиксация настроек педалей (Pedal Mode)	60
Режим переключения между тембрами (Tone Remain)	60
Фиксация настроек кнопок [S1] [S2] (S1/S2 Mode)	60

Переключение патчей сообщениями Program Change (LIVE SET Ctrl Ch)	61	Подключение внешних MIDI-устройств	77
Выбор драйвера USB (USB Driver)	61	Запись исполнения на RD-300NX на внешний MIDI-секвенсор	77
Выбор режима накопителя USB (USB Memory Mode)	61	Подключение к внешнему секвенсору	77
Установка полярности педалей (Damper/FC1/FC2 Polarity)	61	Установки записи	77
Выбор количества партий (Part Mode)	62	Запись исполнения	77
Выбор строя (Temperament/Key)	62	Выход из режима записи	78
Прием сообщений GM/GM2 System On и GS Reset (Rx GM/GM2 Sys On, Rx GS Reset)	62	Параметр Local Switch	78
Установка чувствительности клавиатуры	63	Управление тон-генератором RD-300NX с внешнего MIDI-устройства	79
Смена чувствительности клавиатуры (Key Touch)	63	Коммутация	79
Точная подстройка чувствительности клавиатуры (Key Touch Offset)	63	Выбор тембров RD-300NX с внешнего MIDI-устройства	79
Установка постоянной громкости (Velocity)	63	Подключение к компьютеру	80
Задержка звучания в зависимости от динамики исполнения (Velo Delay Sens)	64	Подключение к компьютеру через порт USB MIDI	80
Зависимость чувствительности клавиатуры от высоты взятой ноты (Velo Keyflw Sens)	64	Выбор драйвера USB	81
Определение момента снятия ноты (Key Off Position)	64	Выбор режима накопителя USB	81
Настройка педалей и кнопок [S1]/[S2]	64	Приложение	82
Список функций, назначаемых на педали (FC1/FC2 Pedal Assign)	65	Неисправности	82
Список функций, назначаемых на кнопки [S1]/[S2] (S1/S2 Assign)	65	Список сообщений	85
Установки реверберации/хоруса	66	Сообщения об ошибках	85
Настройка реверберации	66	Прочие сообщения	86
Настройка хоруса/задержки	66	Список эффектов	87
Настройка компрессора	67	MFX	87
Выбор типа компрессора (Type)	67	Chorus	87
Параметры компрессора	67	Reverb	87
Управление файлами	68	Технические характеристики	88
Сохранение патча (LIVE SET Save)	68		
Загрузка файла патчей (LIVE SET Load)	69		
Удаление файла патчей (LIVE SET Delete)	69		
Копирование файла патчей (LIVE SET Copy)	70		
Удаление пьесы (SONG Delete)	71		
Копирование пьесы (SONG Copy)	71		
Форматирование памяти (Format)	72		
Установки партии ударных	73		
Установка темпа (Tempo)	73		
Установка громкости (Volume)	73		
Смена паттернов (Pattern)	73		
Смена набора ударных (Rhy Set)	73		
Выбор MIDI-выхода (MIDI OUT Port)	73		
Выбор выходного MIDI-канала (MIDI Channel)	73		
Функция V-LINK	74		
Включение/отключение V-LINK	74		
Настройки V-LINK	74		
Параметры V-LINK	74		
Local ON/OFF	74		
Установки воспроизведения пьес	75		
Включение/отключение партий	75		
Восстановление заводских настроек	76		
Factory Reset Current	76		
Factory Reset All	76		

Лицевая панель



1. Слайдер [VOLUME]

Устанавливает общий уровень громкости на разъемах OUTPUT и PHONES (стр. 18).

2. Секция EQUALIZER

Регулятор [LOW]

Настраивает диапазон низких частот (стр. 34).

Регулятор [MID]

Настраивает диапазон средних частот (стр. 34).

Регулятор [HIGH]

Настраивает диапазон высоких частот (стр. 34).

Чтобы установить центральную частоту каждого диапазона, удерживая кнопку [EXIT/SHIFT], вращайте соответствующий регулятор секции EQUALIZER ([LOW] / [MID] / [HIGH]).

3. Секция REVERB, CHORUS, COMPRESSOR, SOUND FOCUS

Кнопка [REVERB]

Включает/выключает реверберацию (стр. 32).

Устанавливает уровень реверберации (стр. 32).

Если, удерживая кнопку [REVERB], нажать кнопку [CHORUS], можно будет управлять совместимым с V-LINK внешним видеооборудованием (стр. 74).

Кнопка [CHORUS]

Включает/выключает хорус (стр. 32).

Устанавливает уровень хоруса (стр. 32).

Если, удерживая кнопку [REVERB], нажать кнопку [CHORUS], можно будет управлять совместимым с V-LINK внешним видеооборудованием (стр. 74).

Кнопка [COMPRESSOR]

Включает/выключает компрессор (стр. 33).

Устанавливает степень компрессии (стр. 33).

Кнопка [SOUND FOCUS]

Включает/выключает функцию Sound Focus (стр. 34).

Позволяет изменять "разборчивость" звучания (стр. 34).

4. Секция CONTROL

Слайдер LAYER LEVEL

Определяет громкость партии (стр. 30).

Кнопка SONG/RHYTHM [SELECT]

Отображает экран выбора пьесы или ритма (стр. 36, 37).

Кнопка SONG/RHYTHM [▶/■]

Запускает/останавливает воспроизведение пьесы или ритма (стр. 36, 37)

Кнопка [MIDI]

Переводит RD-300NX в режим управления внешним звуковым MIDI-модулем (стр. 77).

Кнопка [TRANSPOSE]

Задаёт интервал транспонирования клавиатуры (стр. 31).

Кнопка [SPLIT]

Выбирает режим разделения клавиатуры "Split", при котором клавиатура разбивается на две зоны. Данный режим позволяет исполнять партии левой и правой руки с использованием различных тембров (стр. 28).

Кроме того, можно запустить воспроизведение демо-пьес, нажав одновременно на данную кнопку и кнопку [DUAL] (режим DEMO PLAY) (стр. 25).

Кнопка [DUAL]

Выбирает режим наложения "Dual", позволяющий одновременно воспроизводить два тембра, UPPER 1 и UPPER 2, на всей клавиатуре (стр. 28).

Кроме того, можно запустить воспроизведение демо-пьес, нажав одновременно на данную кнопку и кнопку [SPLIT] (режим DEMO PLAY) (стр. 25).

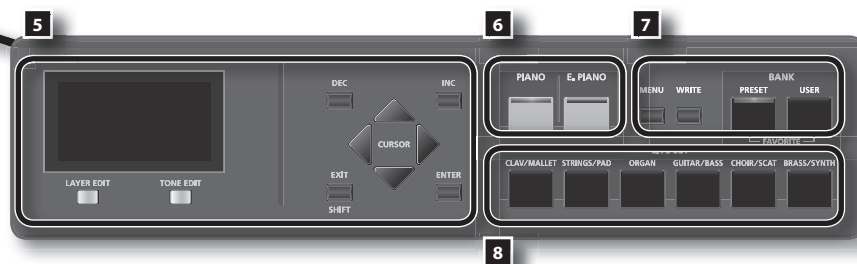

5. Дисплей

Отображает имена патчей, а также различные установки.

Кнопка [LAYER EDIT]

Позволяет изменять установки слоя (стр. 49).

Также служит для назначения функций на некоторых экранах. Имя функции отображается в нижней части экрана.

Кнопка [TONE EDIT]

Позволяет изменять установки тембра (стр. 47).

Также служит для назначения функций на некоторых экранах. Имя функции отображается в нижней части экрана.

Кнопки [DEC], [INC]

Используются для изменения значений.

Если, удерживая нажатой одну кнопку, нажать на другую, значения будут меняться быстрее.

Кнопки курсора [▲]/[▼]/[◀]/[▶]

Переключают страницы экрана и перемещают курсор.

Кнопка [EXIT/SHIFT]

Используется для возврата к предыдущему экрану или отмены выполнения текущей операции.

Кроме того, эта кнопка используется совместно с другими контроллерами для выполнения различных функций на экранах редакции.

Кнопка [ENTER]

Используется для ввода значения или выполнения операции.

6. Секция ONE TOUCH

Кнопка [PIANO]

Выбирает оптимальные установки для исполнения на фортепиано (стр. 42).

Кнопка [E. PIANO]

Выбирает оптимальные установки для исполнения на E. Piano (стр. 46).

7. Секция FUNCTION

Кнопка [MENU]

Используется при редактировании различных установок (стр. 58).

Кнопка [WRITE]

Сохраняет текущие установки в “патч” (стр. 41).

Кнопка BANK [PRESET]

Загружает патч из банка Preset.

Кнопка BANK [USER]

Загружает патч из банка User. В банк User сохраняются отредактированные патчи (стр. 41).

8. Кнопки LIVE SET

Выбирают группы патчей (стр. 27).

9. Кнопки [S1], [S2]

На эти кнопки можно назначать различные функции (стр. 64). В процессе исполнения, нажав на кнопку, можно вызвать назначенную на нее функцию.

10. Джойстик высоты тона/модуляции

Позволяет изменять высоту тона или добавлять эффект вибрато (стр. 33).

Тыльная панель

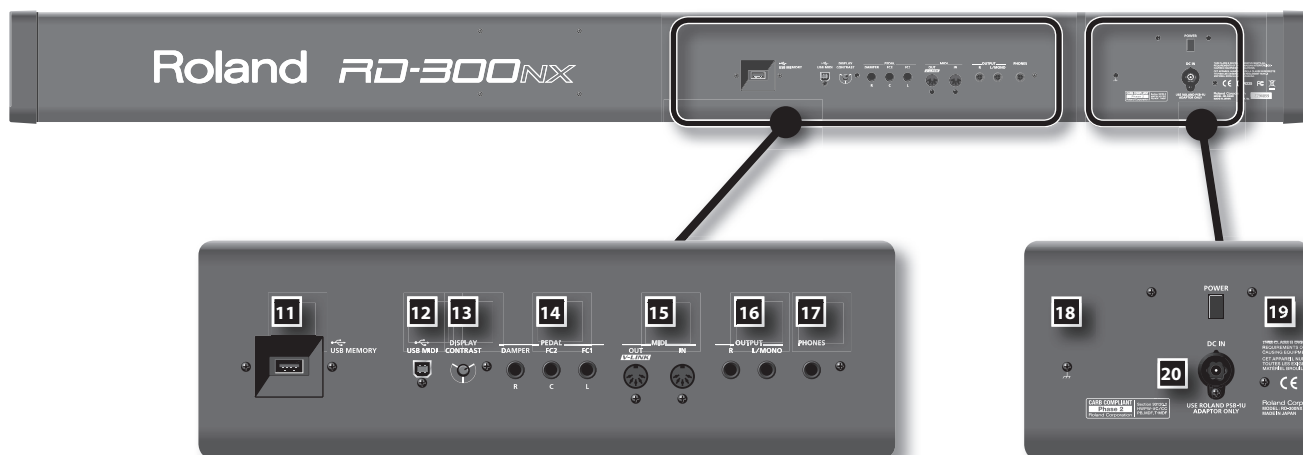

11. Разъем USB MEMORY

Служит для подключения опционального накопителя USB или привода CD-ROM (стр. 18).

Используйте накопители USB и приводы CD-ROM производства Roland.

12. Разъем USB MIDI

Служит для подключения к компьютеру и обмена с ним музыкальными данными (стр. 80).

13. Регулятор [DISPLAY CONTRAST]

Устанавливает контрастность дисплея (стр. 18).

14. Разъемы PEDAL (DAMPER, FC1, FC2)

При подключении прилагаемой педали к разъему DAMPER ее можно использовать в качестве демпферной.

При подключении педали к разъему FC1 или FC2 на нее можно будет назначать различные функции (стр. 64).

15. Разъемы MIDI (IN, OUT)

Служат для подключения внешних MIDI-устройств и обмена с ними MIDI-данными (стр. 77).

16. Разъемы OUTPUT L (MONO)/R

Служат для подключения инструмента к внешней системе звукоусиления. При работе в моно используйте только разъем L/MONO (стр. 15).

17. Разъем PHONES

Служит для подключения наушников (стр. 15).

Даже при подключении наушников на разъемах OUTPUT будет присутствовать сигнал.

18. Клемма заземления

В некоторых случаях при прикосновении к поверхности устройства, подключенного микрофона или металлических частей других объектов, например, гитар, может возникнуть ощущение покалывания. Это явление вызвано незначительным электрическим зарядом, который абсолютно безопасен. Однако, чтобы избежать этого, подключите данную клемму к внешнему заземлению. После заземления устройства может возникнуть небольшой фон, обусловленный конкретной установкой. В любом случае можно обратиться в сервисный центр Roland.

Неподходящие объекты для заземления

- Водопроводные трубы (может вызвать удар электротоком)
- Газовые трубы (может привести к пожару или взрыву)
- Телефонное или грозовое заземление (может представлять опасность во время грозы)

19. Кнопка [POWER]

Включает/выключает инструмент (стр. 17).

20. Разъем DC IN

Служит для подключения прилагаемого сетевого адаптера (стр. 14).

Подготовка к работе

Установка RD-300NX на стойку

Для установки RD-300NX используйте стойку KS-G8 (приобретается отдельно). Размещая RD-300NX на стойке KS-G8, устанавливайте его так, как показано ниже.

NOTE

При использовании стоек других типов надежность установки RD-300NX не гарантируется. В результате инструмент может упасть или перевернуться, что может привести к несчастному случаю или повреждению инструмента.

Подробная информация о сборке стойки размещена в прилагаемой к ней документации.

Вид сзади

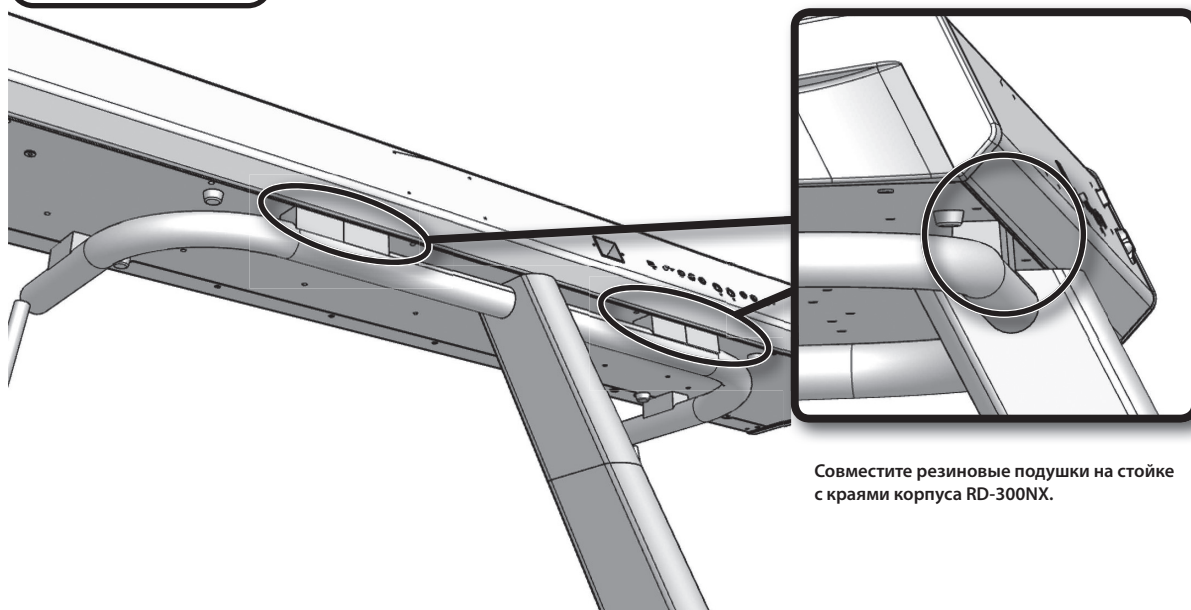

Совместите резиновые подушки на стойке с краями корпуса RD-300NX.

Вид снизу

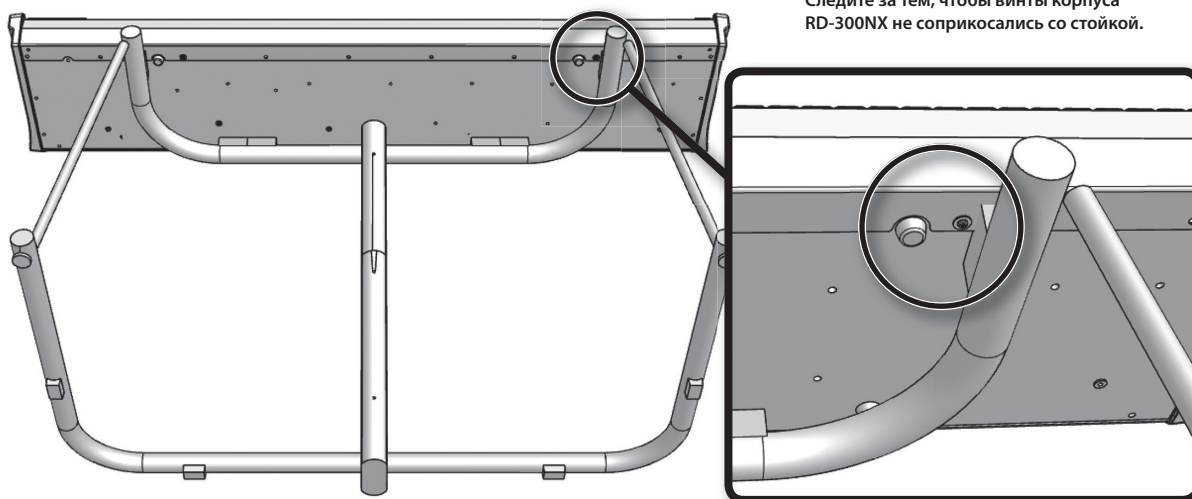

Следите за тем, чтобы винты корпуса RD-300NX не соприкоснулись со стойкой.

NOTE

Будьте внимательны! Не прищемите пальцы, устанавливая RD-300NX на стойку.

Подключение сетевого адаптера

1. Убедитесь, что кнопка [POWER] не включена.
2. Установите в минимум уровень громкости слайдером [VOLUME].
3. Подключите к прилагаемому сетевому адаптеру входящий в комплект сетевой шнур.

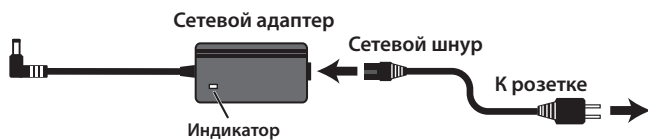

Размещайте сетевой адаптер индикатором вверх (см. рис.).

При подключении сетевого шнура к розетке индикатор сетевого адаптера загорится.

4. Подключите прилагаемый сетевой адаптер к разъему DC IN, расположенному на тыльной стороне RD-300NX, а сетевой шнур — к розетке.

Подключение внешнего оборудования к RD-300NX

В RD-300NX не предусмотрены встроенные усилитель или динамики, поэтому для прослушивания звука к нему необходимо подключить звуковую систему, например, активные мониторы, или наушники.

* Аудиокабели, USB-кабели, MIDI-кабели, наушники, педали экспрессии и накопитель USB в комплект поставки не входят. По вопросу их приобретения обращайтесь к авторизованному дилеру компании Roland.

NOTE

Во избежании возникновения неисправностей и/или повреждения динамиков или другого оборудования, всегда устанавливайте в минимум громкость и выключайте питание всех приборов перед коммутацией.

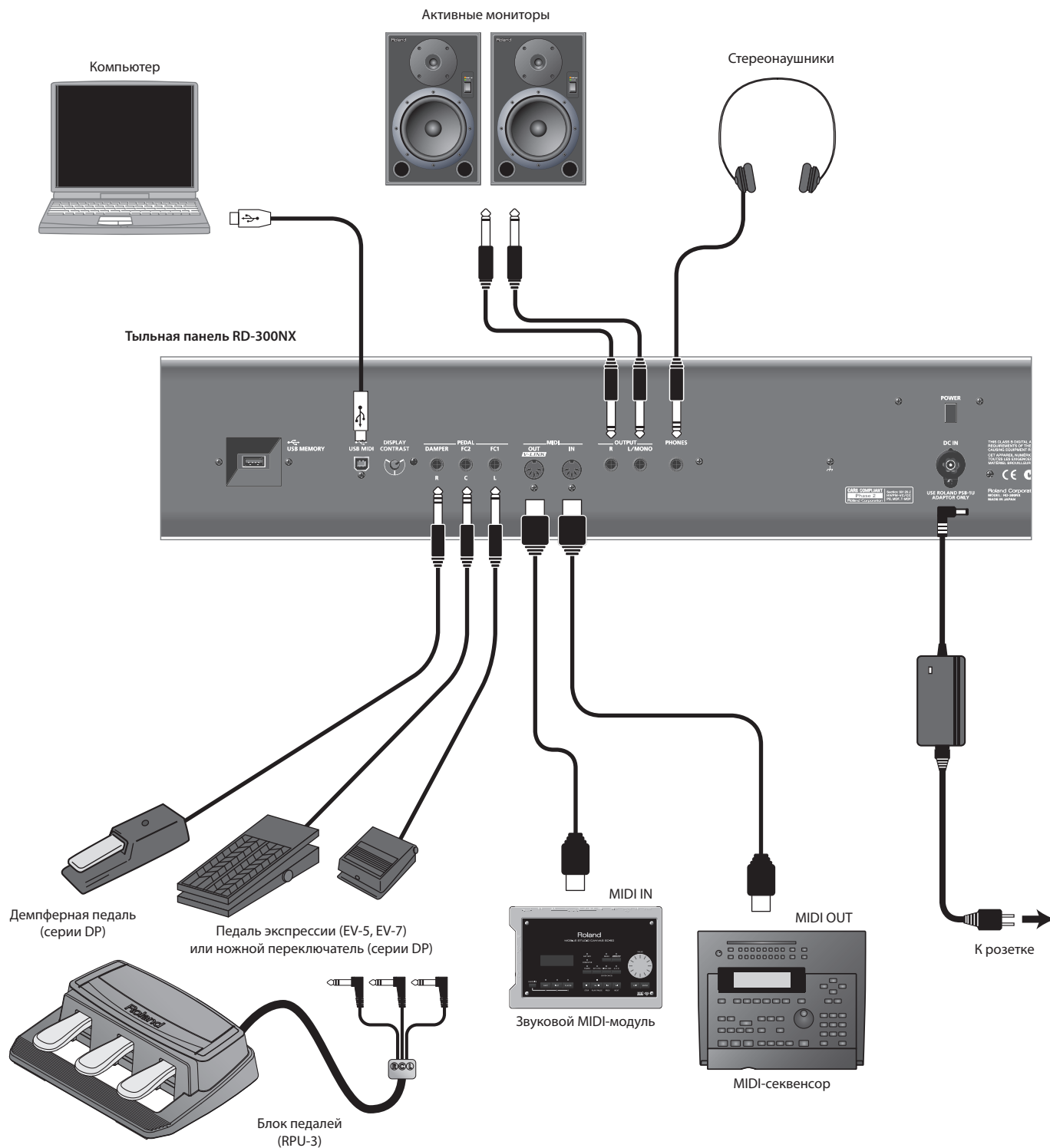

1. Перед выполнением коммутации убедитесь в следующем.

Установлена ли громкость RD-300NX или подключенного к нему усилителя в минимум?

Выключено ли питание RD-300NX или подключенного к нему усилителя?

2. Подключите прилагаемый сетевой адаптер к разъему DC IN, расположенному на тыльной стороне RD-300NX, а сетевой шнур — к розетке.

3. Скоммутируйте RD-300NX с внешними устройствами.

С помощью аудиокабелей скоммутируйте такие аудиоустройства, как усилитель или мониторы.

Используя MIDI-кабели, скоммутируйте MIDI-устройства. Для подключения инструмента к компьютеру используйте USB-кабель.

Если используются наушники, подключите их к разъему PHONES.

При необходимости подключите ножные переключатели и педали экспрессии.

NOTE

- Используйте стереофонические наушники.
Используйте наушники, предлагаемые Roland. При использовании других наушников громкость в них может оказаться недостаточной.
- Используйте только рекомендуемые модели педалей экспрессии (EV-5, EV-7; опциональные). Применение педалей других моделей может привести к возникновению неисправностей и/или повреждению инструмента.

МЕМО

К разъему USB MEMORY можно подключать привод CD (опциональный), использующийся для воспроизведения пьес с компакт-дисков.

Подключение педалей

Подключите прилагаемую педаль к одному из разъемов PEDAL на RD-300NX.

При подключении к разъему DAMPER педаль может использоваться в качестве демпферной.

На педаль, подключенную к разъему FC1 или FC2, можно назначать различные функции (стр. 50, 65).

NOTE

Если к инструменту подключена педаль, установите расположенный на ней переключатель в положение "Continuous".

Включение/выключение питания

NOTE

После завершения коммутации (стр. 15) включите питание всего оборудования в описанном ниже порядке. Включение питания в некорректной последовательности может привести к возникновению неисправностей и/или повреждению динамиков и других устройств.

Включение питания

1. Перед включением питания установите в минимум слайдер [VOLUME].

Кроме этого, установите в минимум громкость всего подключенного к инструменту оборудования.

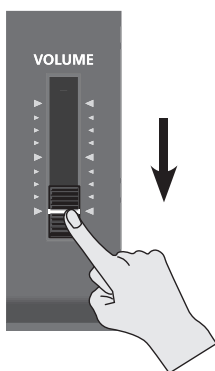

2. Нажмите кнопку [POWER], расположенную на тыльной стороне RD-300NX.

Питание инструмента включится, и загорится подсветка дисплея.

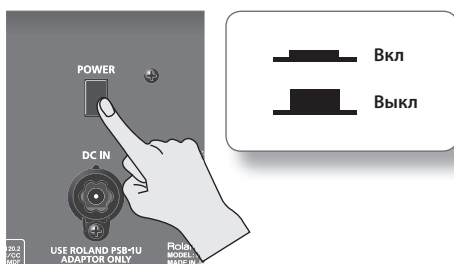

NOTE

- Чтобы избежать некорректной работы джойстика высоты тона/модуляции (стр. 33), не прикасайтесь к нему во время включения питания RD-300NX.
- Данный инструмент оснащен схемой защиты, поэтому его полное включение происходит спустя небольшой интервал времени (несколько секунд).
- Перед включением питания всегда устанавливайте в минимум уровень громкости. Однако, даже в этом случае при включении питания может быть слышен некоторый призыв, что не является признаком неисправности.
- При непредвиденном отключении питания в процессе восстановления заводских установок (стр. 76) данные могут быть повреждены. В связи с этим при последующем включении питания может потребоваться дополнительное время для запуска инструмента.

3. Включите питание подключенных внешних устройств.
4. Отрегулируйте громкость на внешнем оборудовании.
5. Отрегулируйте громкость в RD-300NX.

Выключение питания

1. Перед выключением питания установите в минимум слайдер [VOLUME].
Кроме этого, установите в минимум громкость всего подключенного к инструменту оборудования.
2. Выключите питание всех подключенных к инструменту внешних устройств.
3. Нажмите кнопку [POWER], расположенную на тыльной стороне RD-300NX.
Питание инструмента выключится.

Регулировка громкости

1. Отрегулируйте громкость слайдером [VOLUME].

При перемещении слайдера вверх громкость растет, вниз – падает.

Также установите необходимую громкость на подключенном оборудовании.

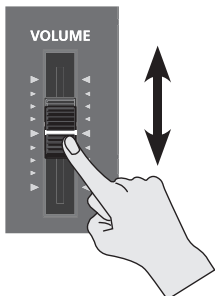

Регулировка контрастности дисплея

Сразу после включения питания инструмента или после его интенсивного использования символы, отображаемые на экране дисплея, могут стать плохо различимыми. Кроме этого, четкость изображения также зависит и от различных условий эксплуатации дисплея. В таких случаях настройте контрастность дисплея регулятором [DISPLAY CONTRAST], расположенным на тыльной панели инструмента.

Тыльная панель

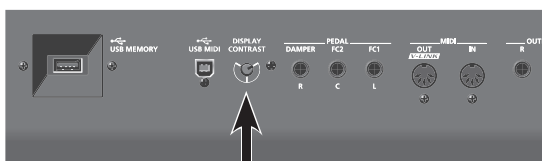

Подключение накопителя USB

В качестве дополнительных мер предосторожности файлы патчей и пьес можно сохранять на опциональный накопитель USB.

Также можно воспроизводить сохраненные на накопитель USB музыкальные файлы SMF или аудиофайлы (стр. 37).

1. Подключите накопитель USB к разъему USB MEMORY, расположенному на тыльной панели RD-300NX.

Тыльная панель

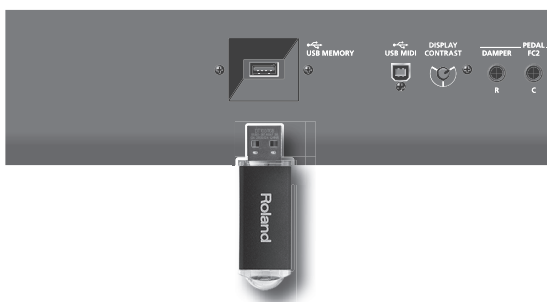

NOTE

- Используйте накопители USB, поставляемые Roland. Поддержка накопителей USB других производителей не гарантируется.
- Не подключайте и не отключайте накопитель USB при включенном питании инструмента. Это может повредить данные в памяти инструмента или на накопителе USB.
- Аккуратно вставляйте накопитель USB в слот до упора.

МЕМО

Если используется новый накопитель USB, его необходимо инициализировать (отформатировать) средствами RD-300NX. См. стр. 72.

Подключение привода CD

При установке инструмента на стойку (KS-G8) отверстия на нижней панели RD-300NX можно использовать для крепления привода CD (опционального).

Это дает возможность воспроизвести пьесы с аудио CD, а также файлы SMF и аудиофайлы с дисков CD-ROM.

МЕМО

Информация о работе с приводом CD изложена в прилагаемой к нему документации.

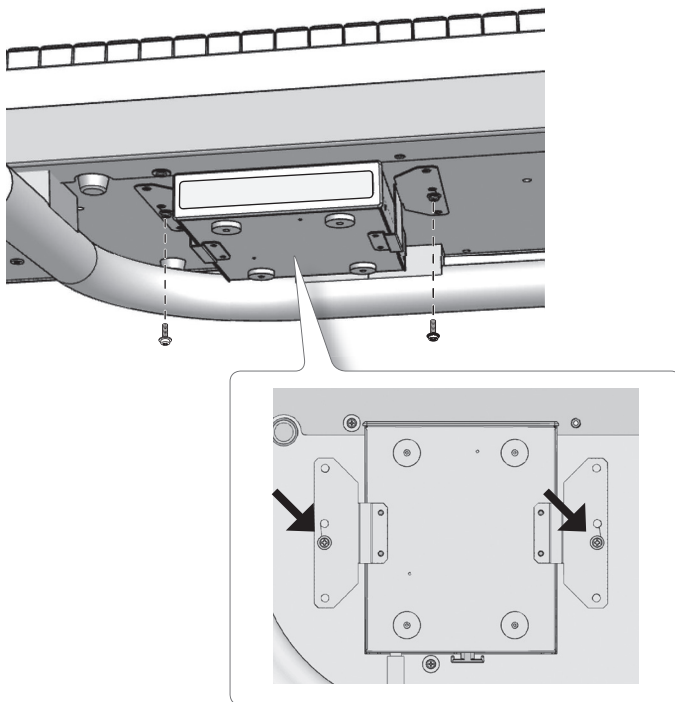

1. Подключите кабель USB, прилагаемый к приводу CD, к разъему USB MEMORY на RD-300NX.

Тыльная панель

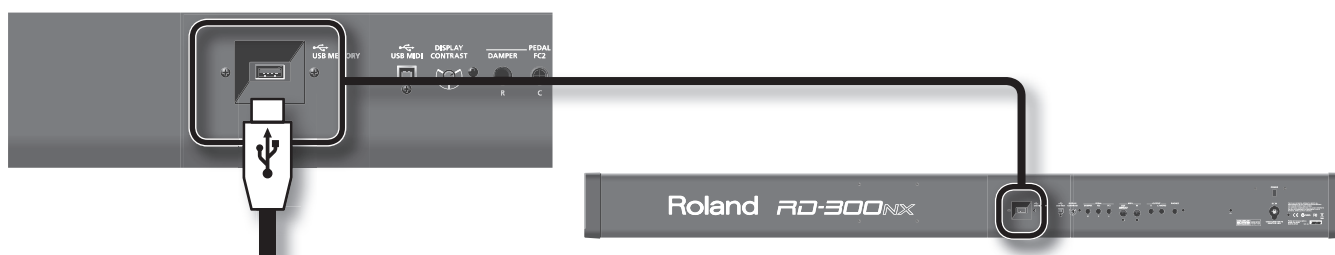

NOTE

При коммутации кабеля USB следите за корректностью его ориентации и вставляйте его в слот до упора, не применяя излишней физической силы.

2. Включите питание привода CD.
3. Включите питание RD-300NX.

NOTE

- Используйте привод CD, рекомендуемый Roland. Совместимость с моделями других изготовителей не гарантируется.
- Не поддерживается воспроизведение CD, содержащих одновременно аудиотреки и данные.
- RD-300NX поддерживает воспроизведение только стандартных аудио CD, имеющих логотип "COMPACT disc DIGITAL AUDIO".
- Поддержка работы компакт-дисков с защитой от копирования, а также нестандартных CD не гарантируется.
- Информацию об аудио-дисках с защитой от копирования, а также о нестандартных CD можно получить у их производителя.
- Не поддерживается сохранение пьес на CD или их удаление с CD. Также не поддерживается форматирование CD.

Основная структура RD-300NX

RD-300NX можно разделить на две секции: секцию контроллеров и секцию тон-генератора.

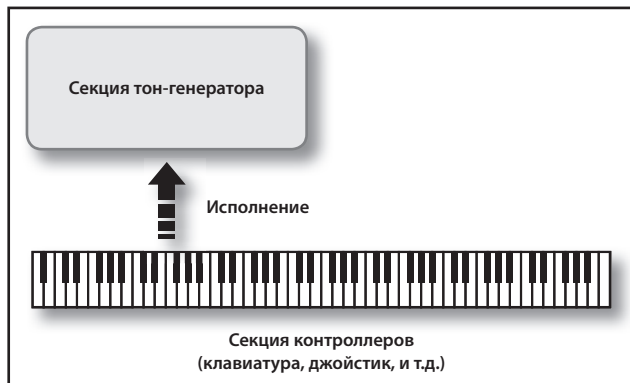

Секция контроллеров

Данная секция включает в себя клавиатуру, джойстик высоты тона/модуляции, регуляторы панели, слайдеры и все педали, подключенные к разъемам тыльной панели. Такие манипуляции как нажатие и отпускание клавиш клавиатуры, нажатие педали и т. д., преобразуются в MIDI-сообщения и подаются в секцию тон-генератора, либо на внешний MIDI-модуль.

Секция тон-генератора

Данная секция вырабатывает звуковой сигнал. В ней MIDI-сообщения секции контроллеров или внешнего MIDI-модуля преобразуются в звуковые сигналы, которые затем подаются на выходы OUTPUT и PHONES в аналоговом виде.

Понятие памяти

В памяти хранятся патчи и другие установки. Доступна память трех типов: "временная", "перезаписываемая" и "неперезаписываемая".

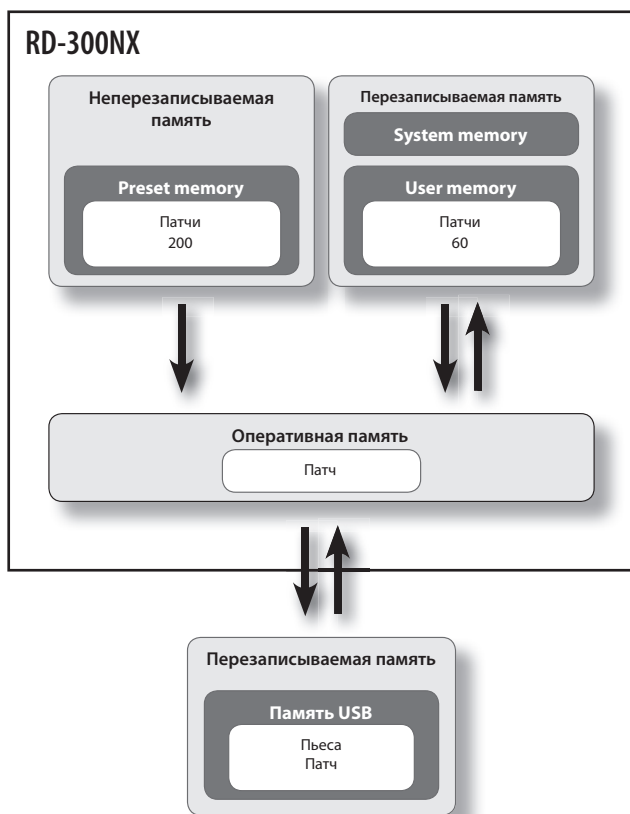

Оперативная память

Область оперативной памяти

Это — область, хранящая данные патча, выбранного с помощью кнопок панели.

При игре на клавиатуре или воспроизведении SMF звук производится на основе данных оперативной памяти. При редакции патча данные в памяти не изменяются; они загружаются в оперативную память и редактируются там.

Установки оперативной памяти теряются при выключении питания или смене патча. Для сохранения изменений их необходимо записать в перезаписываемую память.

Перезаписываемая память

Системная (System) память

Здесь сохраняются установки системных параметров, определяющих функционирование RD-300NX в целом.

Пользовательская (User) память

В пользовательской памяти хранятся патчи.

Память USB (стр. 18)

На накопитель USB можно сохранять патчи и пьесы так же, как и в пользовательскую память.

Неперезаписываемая память

Пресетная (Preset) память

Данные пресетной памяти не перезаписываются. Однако, их можно загрузить в оперативную память, изменить, а затем сохранить в перезаписываемую память (пользовательскую или USB).

Понятие патча

RD-300NX позволяет сохранять созданные звуки.

Созданный звук называется “патчем”; патчи можно загружать с помощью кнопок и затем воспроизводить.

Патчи организованы в банки: “пресетный” и “пользовательский”.

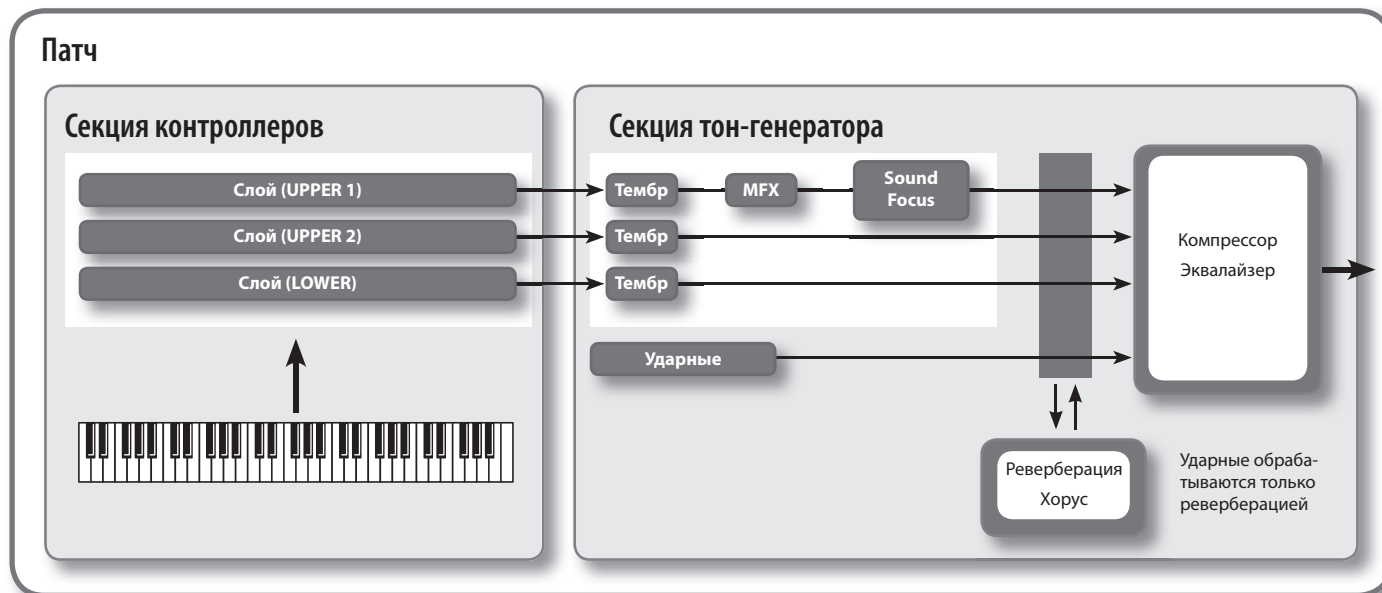

Слой

В RD-300NX доступно 3 партии (UPPER 1, UPPER 2 и LOWER), которые можно использовать для управления встроенными партиями с помощью кнопок и клавиатуры RD-300NX. Каждая из этих партий называется “слоем”.

Более того, с помощью RD-300NX можно управлять внешними звуковыми MIDI-генераторами таким же образом, как и слоем. В этом случае, внешний звуковой MIDI-генератор назначается на управление с помощью 3 партий (UPPER 1, UPPER 2 и LOWER). При этом совокупность данных партий называется “внешним (EXTERNAL) слоем”.

Тембр

Самый мелкий элемент структуры звука, воспроизводимый RD-300NX, называется “тембром”. Тембры назначаются на каждый слой.

Также к тембрам относятся различные группы перкуSSIONНЫХ инструментов, объединенные в “наборы ударных”. Каждая клавиша (номер ноты) набора ударных назначена на отдельный ударный инструмент.

Пресетный (Preset) банк

Содержит 200 заранее запрограммированных патчей.

Содержимое данного банка не перезаписывается, но содержащиеся в нем патчи можно использовать в качестве основы для создания новых звуков.

Пользовательский (User) банк

Служит для хранения до 60 созданных пользователем патчей.

Процедура сохранения изложена на стр. 41.

Основные операции

Основные экраны

В данном руководстве приведены примеры экранов дисплея. Однако, в конкретный инструмент может быть установлена другая версия операционной системы (например, включающая в себя более новые звуки). В связи с этим информация на дисплее может не всегда совпадать с той, которая представлена в данном руководстве.

Экран ONE TOUCH

При нажатии на кнопку [PIANO] или [E. PIANO] выбираются наиболее оптимальные установки RD-300NX для фортепианного исполнения и открывается данный экран (стр. 26).



Экран Live Set (Главный экран)

Отображает текущий патч (стр. 27).

Отображаемый патч можно редактировать.



Экран Song/Rhythm

Если нажать кнопку SONG/RHYTHM [SELECT], откроется данный экран.

На нем доступен выбор паттернов ударных, пьес и установка темпа (стр. 36, 37).



Кроме того, если подключить накопитель USB (опциональный) к разъему USB MEMORY, можно будет воспроизводить с него аудио- и SMF-файлы.

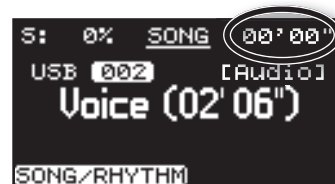
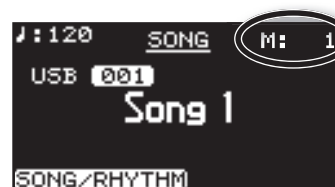

При выборе SMF-файлов в правом верхнем углу экрана отображается номер текущего такта пьесы. Если выбран аудиофайл, в правом верхнем углу экрана отображается текущее время воспроизведения.

Нажмите кнопку [EXIT] для перехода к экрану Live Set.

Экран MIDI

Если нажать кнопку [MIDI], RD-300NX перейдет в режим управления внешним звуковым MIDI-модулем (стр. 51).

Состояние данной кнопки определяет, будут контроллеры RD-300NX управлять внутренним (INTERNAL) или внешним (EXTERNAL) слоем.

Кроме того, можно осуществить подробные установки MIDI-сообщений, передаваемых на внешнее устройство (стр. 53).



Функциональные кнопки



Кнопка [MENU]

Если нажать кнопку [MENU], чтобы ее индикатор загорелся, включится режим редакции ("Edit"), в котором можно определять подробные установки различных функций (стр. 58).

Для выхода из режима редакции нажмите кнопку [MENU], чтобы ее индикатор погас.

Кнопка [WRITE]

Сохраняет текущие установки в "патч" (стр. 41).

Кнопки курсора

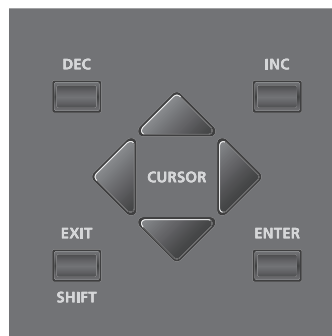

Кнопки курсора используются для переключения экранов и выбора изменяемого параметра.

На экране LAYER EDIT эти кнопки позволяют выбрать слой.

Перемещение между страницами экрана

Если в верхнем правом углу экрана отображаются символы "◀" или "▶", это означает наличие дополнительных страниц в направлении, указанном стрелкой.

Переключение страниц осуществляется кнопками [◀] и [▶].

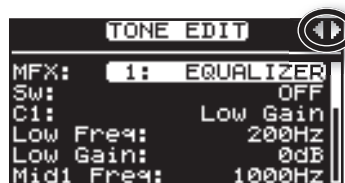

Выбор параметра курсором

Если экран содержит более одного параметра, имя и значение параметра, который выбран для редактирования, подсвечиваются. Такая прямоугольная подсветка называется "курсором". Курсор перемещается с помощью кнопок курсора.

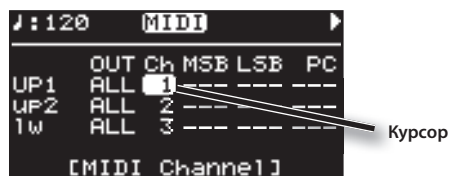

Кроме того, если несколько параметров расположены в одной строке, как показано на экране MIDI, перемещение курсора можно ускорить, удерживая нажатой кнопку курсора, соответствующую направлению перемещения курсора, и нажав кнопку курсора, соответствующую противоположному направлению.

Редакция значений

Для изменения значений установок используются кнопки [DEC] и [INC].

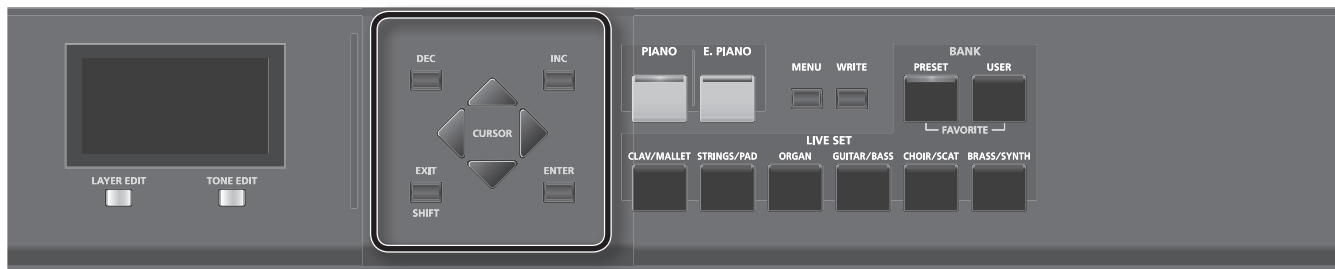

Кнопки [DEC], [INC]

Кнопка [INC] позволяет увеличивать значение, а кнопка [DEC] – уменьшать его.

Задача	Действие
Непрерывное изменение значения	Удерживайте кнопку [DEC] или [INC].
Быстрое увеличение значения	Удерживая кнопку [INC], нажмите кнопку [DEC]. Для быстрого уменьшения значения, удерживая кнопку [DEC], нажмите кнопку [INC].
Установка параметра в значение по умолчанию или его отключение	Одновременно нажмите кнопки [DEC] и [INC].

Воспроизведение демо-пьес (DEMO PLAY)

Ниже описана процедура воспроизведения демо-пьес.

RD-300NX содержит встроенные пьесы, демонстрирующие возможности инструмента.

Демо-пьеса "Tone Preview" раскрывает возможности использования встроенных тембров. Доступно 8 демо-пьес. Каждая из кнопок ONE TOUCH и LIVE SET соответствует одной пьесе.

NOTE

- Все права защищены. Нелегальное использование данного материала в целях, отличных от личных, преследуется по закону.
- При воспроизведении музыки данные через разъем MIDI OUT не передаются.

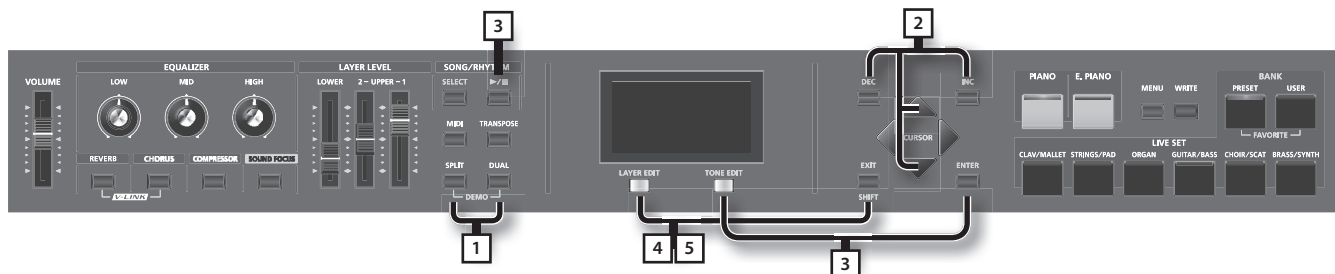

MEMO

При воспроизведении демонстрации установки принимают значения, соответствующие состоянию RD-300NX сразу после его включения. Поэтому предварительно сохраните все нужные установки в патч (стр. 41).

1. Удерживая кнопку [SPLIT], нажмите кнопку [DUAL].

Откроется экран Demo.

2. Кнопками [▼]/[▲] или [DEC]/[INC] выберите демо-пьесу.

3. Нажмите кнопку [ENTER] или [TONE EDIT] (PLAY) для запуска воспроизведения демо-пьесы.

По окончании воспроизведения последней пьесы воспроизведение циклично продолжится с первой.

4. Нажмите кнопку [EXIT/SHIFT] или [LAYER EDIT] (MENU) для останова воспроизведения демо-пьесы.

MEMO

- Если выбрано "Tone Preview", нажмите одну из кнопок ONE TOUCH или LIVE SET.
- Демо-пьесы воспроизводятся последовательно, начиная с той, которая соответствует нажатой кнопке.
- Нажатие кнопки ONE TOUCH или LIVE SET в процессе воспроизведения прерывает воспроизведение текущей пьесы и запускает воспроизведение новой выбранной.

5. Нажмите кнопку [EXIT/SHIFT] или [LAYER EDIT] (EXIT) при остановленном воспроизведении пьесы, чтобы выйти из режима демонстрации.

Откроется предыдущий экран.

NOTE

При воспроизведении демо-пьес клавиатура RD-300NX звука не производит.

Игра на фортепиано

Ниже описано, как играть звуками фортепиано.

RD-300NX позволяет загружать оптимальные настройки фортепиано с помощью всего одной кнопки. Кроме того, исполнитель может сохранить любимую комбинацию тембров и настроек для моментального вызова с помощью кнопок RD-300NX.



1. Нажмите кнопку [PIANO] или [E. PIANO].



Кнопка [PIANO] загружает оптимальные настройки тембра фортепиано.

Кнопка [E. PIANO] загружает оптимальные настройки тембра электропиано.

NOTE

Нажатие на кнопку [PIANO] или [E. PIANO] восстанавливает все параметры, кроме установок тембров, в значения по умолчанию. Эти параметры могут быть сохранены в патче (стр. 41).

2. Кнопками [DEC]/[INC] выберите вариацию.

MEMO

Удерживая кнопку [PIANO] или [E. PIANO] в течение нескольких секунд, можно сохранить текущую вариацию, назначенную на данную кнопку.

При следующем нажатии на данную кнопку будет выбрана сохраненная вариация.

Подробные установки

RD-300NX поддерживает детальное редактирование всех параметров фортепианных тембров, что позволяет идеально остротить звук по своему вкусу. Конфигурацию можно сохранить для каждой вариации.

См. стр. 42.

NOTE

Если установка был отредактирована, на дисплей выводится звездочка "*".

Если отключить питание инструмента, выбрать другой тембр One Touch или патч, когда на дисплее отображается "*", результаты редакции теряются. Чтобы этого не произошло, сохраните патч (стр. 41).

Исполнение различными патчами

В памяти RD-300NX содержится большое количество встроенных звуков.

Каждый из этих звуков называется “патчем”.

Патчи разнесены по категориям, каждая из которых назначена на определенную кнопку LIVE SET.

В каждой категории содержится несколько вариаций.

Попробуйте поиграть различными патчами.

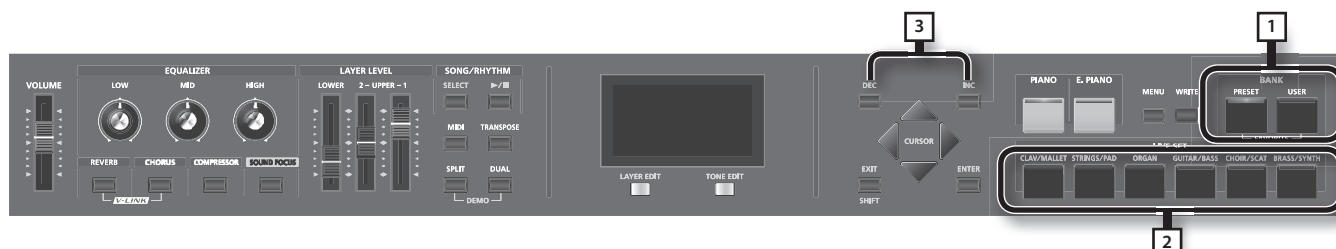

1. Нажмите кнопку BANK [PRESET] или BANK [USER] для выбора банка.

Индикатор выбранной кнопки загорится.

2. Нажмите любую кнопку LIVE SET для выбора категории.

Индикатор выбранной кнопки LIVE SET загорится.

3. Кнопками [DEC]/[INC] выберите тембр.

Играя на клавиатуре, послушайте звучание патча.



MEMO

Удерживая кнопку [PIANO] или [E. PIANO] в течение нескольких секунд, можно сохранить текущую вариацию, назначенную на данную кнопку.

При следующем нажатии на данную кнопку будет выбрана сохраненная вариация.

NOTE

Если установка была отредактирована, на дисплее выводится звездочка “*”.

Если отключить питание инструмента, выбрать другой тембр One Touch или патч, когда на дисплее отображается “*”, результаты редакции теряются. Чтобы этого не произошло, сохраните патч (стр. 41).

Одновременная игра несколькими тембрами

RD-300NX содержит три внутренних слоя (UPPER 1, UPPER 2 и LOWER), на каждый из которых можно назначить свой тембр.

Во время исполнения слои можно включать и отключать. При этом можно накладывать один тембр на другой или разделять клавиатуру таким образом, чтобы при игре в левой и правой зонах клавиатуры звучали разные тембры.

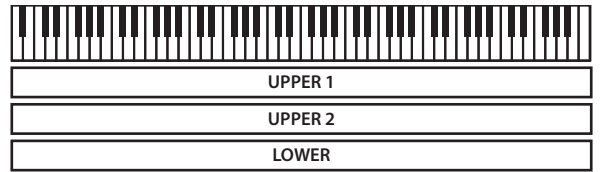

Наложение тембров (режим Dual)

В данном режиме происходит наложение и одновременное воспроизведение с клавиатуры тембров UPPER 1 и UPPER 2.

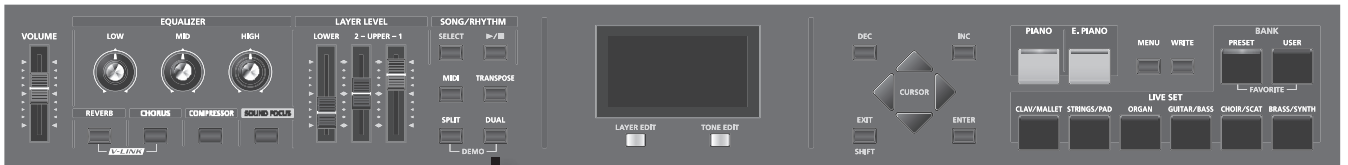

1. **Нажмите кнопку [Dual], ее индикатор загорится.**
Поиграйте на клавиатуре.
Тембры UPPER 1 и UPPER 2 накладываются друг на друга и звучат одновременно.

2. **Нажмите кнопку [Dual] еще раз, ее индикатор погаснет.**
Будет звучать только тембр UPPER 1.

MEMO

Аналогично можно добавить тембр LOWER. Доступно наложение до трех тембров одновременно. См. стр. 29.

Игра различными тембрами в двух зонах клавиатуры (режим Split)

Разделение клавиатуры на две секции для игры правой и левой рукой называется режимом разделения (Split). Нота, на которой происходит разделение, называется точкой разделения (Split Point).

В режиме Split тембр правой руки называется верхней партией (UPPER), а тембр левой руки – нижней партией (LOWER). Точка разделения Split Point входит в секцию LOWER.

По умолчанию для точки разделения Split Point выбирается нота "F#3".

MEMO

Положение точки разделения можно изменить. См. стр. 29.

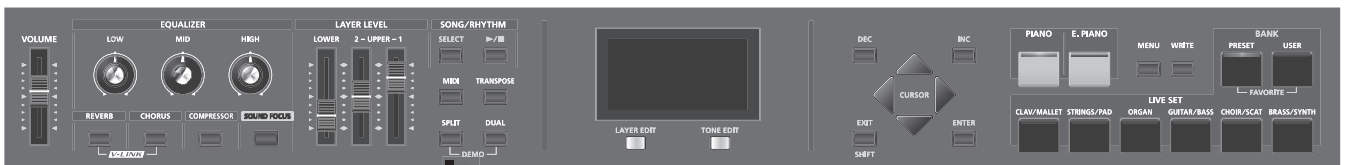

1. **Нажмите кнопку [SPLIT], ее индикатор загорится.**
Поиграйте на клавиатуре.
В правой части клавиатуры будет звучать тембр UPPER, в левой – тембр LOWER.

2. **Для выхода из режима Split еще раз нажмите на кнопку [SPLIT], чтобы ее индикатор погас.**

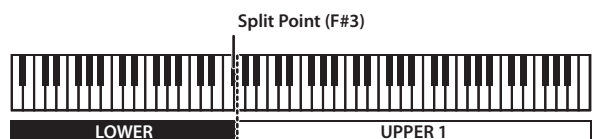

Смена точки разделения клавиатуры

Положение точки разделения клавиатуры (Split Point) можно изменить.

1. Удерживайте кнопку [SPLIT] нажатой в течение нескольких секунд.

Отобразится текущее положение точки разделения.

2. Удерживая кнопку [SPLIT], возьмите ноту, соответствующую новой точке разделения.

После отпущения кнопки [SPLIT] произойдет возврат к предыдущему экрану.

Точка разделения относится к секции LOWER.

Если установлена точка разделения, диапазоны уровней "LWR (Key Range Lower)" (стр. 49) и "UPR (Key Range Upper)" (стр. 49) делятся на правую и левую зоны, при этом значения параметров будут следующими (см. таблицу).



Слой	Диапазон
UPPER 1, UPPER 2	Split Point +1 – C8
LOWER	A0 – Split Point

МЕМО

- При смене точки разделения также меняются значения Key Range "LWR (Key Range Lower)" (стр. 49) и "UPR (Key Range Upper)" (стр. 49).
- Можно изменять точку разделения с шагом в полутон, удерживая кнопку [SPLIT] и нажимая на кнопки [DEC]/[INC].
- Можно устанавливать клавиатурный диапазон для каждого слоя. См. "LWR (Key Range Lower)" (стр. 49), "UPR (Key Range Upper)" (стр. 49).

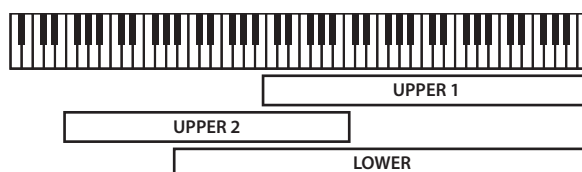

Включение/отключение слоя (Layer Switch)

Каждый слой можно включать и отключать.

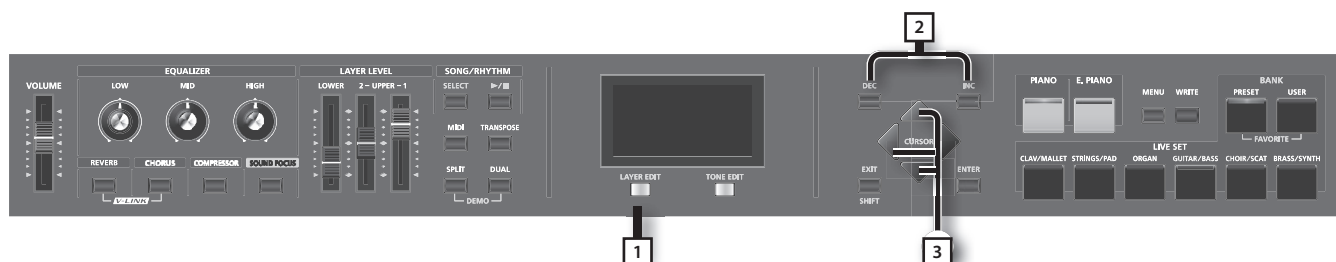

1. Нажмите кнопку [LAYER EDIT], чтобы загорелся индикатор "LAYER EDIT".

Откроется экран LAYER EDIT.

2. Кнопками [▼]/[▲]/[◀] выберите слой – "UP1", "UP2" или "LW" (если слой отключен, его имя отображается прописными буквами).

Имя выбранного слоя подсветится.

3. Кнопками [INC]/[DEC] включите/отключите слой.

Если слой отключен, его имя отображается прописными буквами.

Смена тембра, назначенного на слой

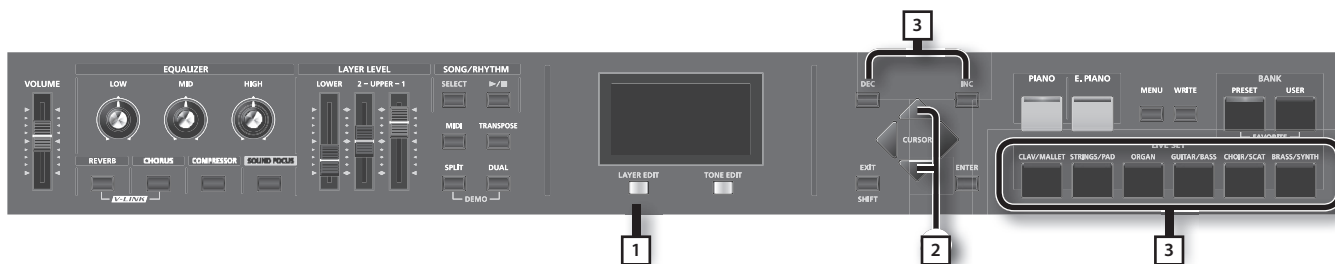

1. Нажмите кнопку [LAYER EDIT] для перехода к экрану LAYER EDIT.
2. Кнопками [▼]/[▲] выберите слой, тембр которого требуется изменить.
Если слой отключен, его имя отображается прописными буквами.
3. Кнопками LIVE SET выберите категорию тембра, а затем кнопками [DEC]/[INC] выберите тембр.

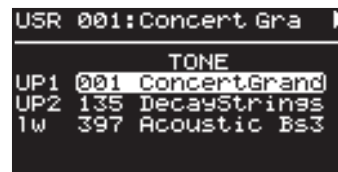

Настройка громкости слоя

В рамках RD-300NX каждая из партий, использующих внутренний тон-генератор, называется слоем (Layer).
Для каждого слоя (UPPER 1, UPPER 2, LOWER) доступен слайдер громкости (LAYER LEVEL).

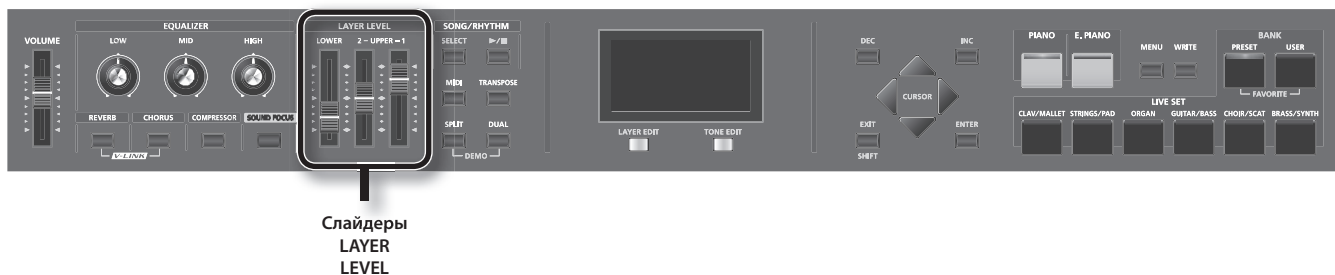

Слайдеры LAYER LEVEL

Служат для управления громкостью слоя.

МЕМО

Для управления общей громкостью используйте слайдер [VOLUME] (стр. 18).

Транспонирование клавиатуры (TRANSPOSE)

Можно играть в другой тональности, не меняя аппликатуры, а также сдвигать высоту звучания с шагом в октаву (функция Transpose).

Это особенно удобно, если требуется подстроиться под тональность вокалиста, или при чтении с листа нот для трубы или другого транспонированного музыкального инструмента.

Транспонирование осуществляется в диапазоне -48 – 0 – +48 полутонов относительно ноты C4. По умолчанию интервал транспонирования равен "0".

NOTE

Нотные сообщения с разъема MIDI IN не транспонируются.

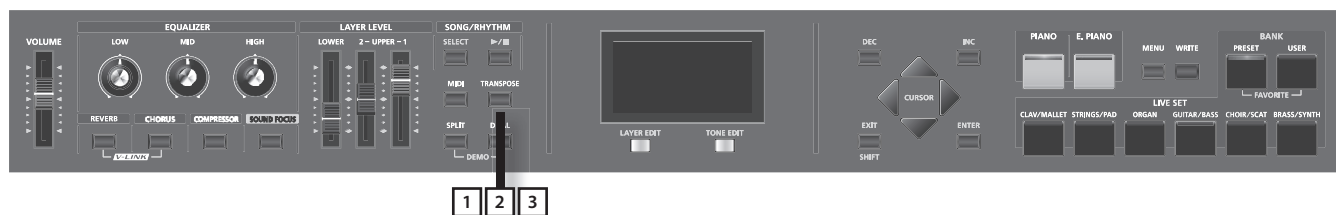

1. Удерживайте кнопку [TRANSPOSE] в течение нескольких секунд.

На экран выведется текущее значение транспонирования.



2. Удерживая кнопку [TRANSPOSE], возьмите ноту.

Если взять ноту C4 (центральное C), интервал транспонирования установится в "0".

Например, чтобы звучала тональность "E" при игре в тональности "C", удерживая кнопку [TRANSPOSE], возьмите ноту E4. Интервал транспонирования будет установлен в значение "+4".

Отпустите кнопку [TRANSPOSE] для возврата к предыдущему экрану.

После установки интервала транспонирования включается функция Transpose, и индикатор кнопки [TRANSPOSE] загорается. Если транспонирование установлено в "0", индикатор кнопки [TRANSPOSE] не загорается даже при нажатии на нее.

MEMO

Интервал транспонирования также можно настроить, удерживая кнопку [TRANSPOSE] и используя кнопки [DEC]/[INC].

Даже если функция транспонирования включена, положение точки деления клавиатуры Split Point остается неизменным (стр. 29).

3. Для отключения транспонирования нажмите кнопку [TRANSPOSE], ее индикатор погаснет.

При следующем нажатии на кнопку [TRANSPOSE] клавиатура будет транспонирована в соответствии с ранее выбранным интервалом.

MEMO

Для каждого слоя можно задать собственное значение интервала транспонирования. См. стр. 49.

NOTE

Если интервал транспонирования установлен в "0", индикатор кнопки [TRANSPOSE] не загорается даже при нажатии на нее.

Добавление реверберации (REVERB)

RD-300NX позволяет обработать звук эффектом реверберации.

Это обогащает звучание и создает естественный эффект присутствия в настоящем концертном зале.



1. Нажмите кнопку [REVERB], чтобы ее индикатор загорелся.

Реверберация включится.

Реверберация попеременно включается/выключается при каждом нажатии на кнопку [REVERB].

MEMO

Типы реверберации выбираются с помощью параметра "Reverb Type" (стр. 66) на экране редакции "3. Effects".

2. Удерживая кнопку [REVERB], кнопками [INC]/[DEC] установите глубину эффекта.

При нажатиях на кнопку [INC] эффект усиливается; при нажатиях на кнопку [DEC] — ослабляется.

Диапазон регулировки глубины эффекта равен 0 – 127.

NOTE

Если параметр "Reverb Amount" для слоя установлен в значение "0", эффект остается отключенным при любом значении глубины реверберации (стр. 49).

Добавление объема звуку (CHORUS/DELAY)

Доступны эффекты хоруса или задержки.

За счет этих эффектов звук приобретает дополнительный объем и плотность.

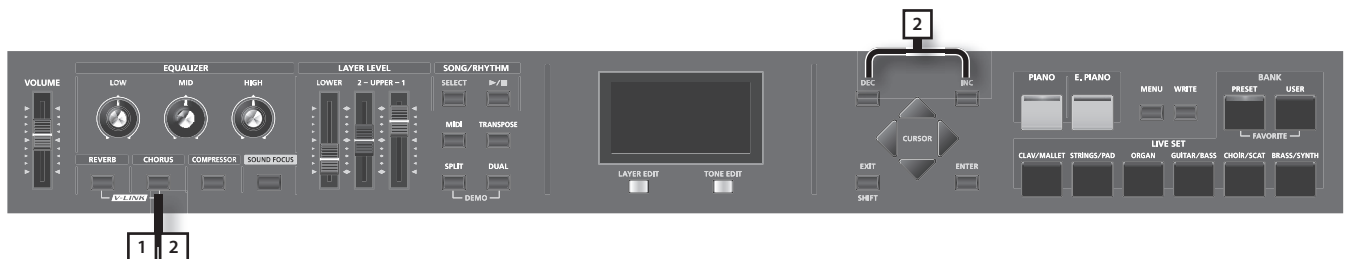

1. Нажмите кнопку [CHORUS], чтобы ее индикатор загорелся.

Хорус включится.

Хорус попеременно включается/выключается при каждом нажатии на кнопку [CHORUS].

MEMO

Типы хоруса можно выбрать с помощью параметра "Chorus Type" (стр. 66) на экране редакции "3. Effects".

2. Удерживая кнопку [CHORUS], кнопками [INC]/[DEC] установите глубину эффекта.

При нажатиях на кнопку [INC] эффект усиливается; при нажатиях на кнопку [DEC] — ослабляется.

Диапазон регулировки глубины эффекта равен 0 – 127.

NOTE

Если параметр "Chorus Amount" для слоя установлен в значение "0", эффект остается отключенным при любом значении глубины хоруса (стр. 49).

Управление высотой звука в реальном времени

Во время игры на инструменте перемещайте джойстик влево для понижения высоты звучания, или вправо – для увеличения (эффект Pitch Bend).

Для добавления эффекта вибрато перемещайте джойстик от себя (эффект Modulation).

Перемещение джойстика от себя и сдвиг его вправо/влево задействует оба этих эффекта одновременно.

NOTE

Эффект манипуляций с джойстиком существенно зависит от того, какой тембр используется в данный момент. Эффект программируется для каждого тембра заранее и не может быть отредактирован.

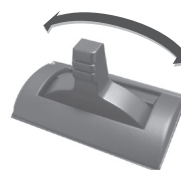

Pitch Bend



Modulation

Компрессия звука (COMPRESSOR)

Компрессор выравнивает громкость исполнения, за счет чего звучание инструмента становится более плотным.



1. Нажмите кнопку [COMPRESSOR], чтобы ее индикатор загорелся.
Компрессор попеременно включается/выключается при каждом нажатии на кнопку [COMPRESSOR].
2. Удерживая кнопку [COMPRESSOR], кнопками [INC]/[DEC] установите глубину эффекта.
При нажатиях на кнопку [INC] эффект усиливается; при нажатиях на кнопку [DEC] — ослабляется.
Глубина эффекта устанавливается в ORIGINAL или регулируется в диапазоне +1 – +127.
3. Для отключения эффекта нажмите кнопку [COMPRESSOR] еще раз, чтобы ее индикатор погас.

NOTE

При включении данной функции звучание определенных тембров может исказиться.

МЕМО

Настройки компрессии можно редактировать. См. стр. 67.

Усиление выразительности звука (SOUND FOCUS)

С помощью функции Sound Focus звук можно сделать более “рельефным”.

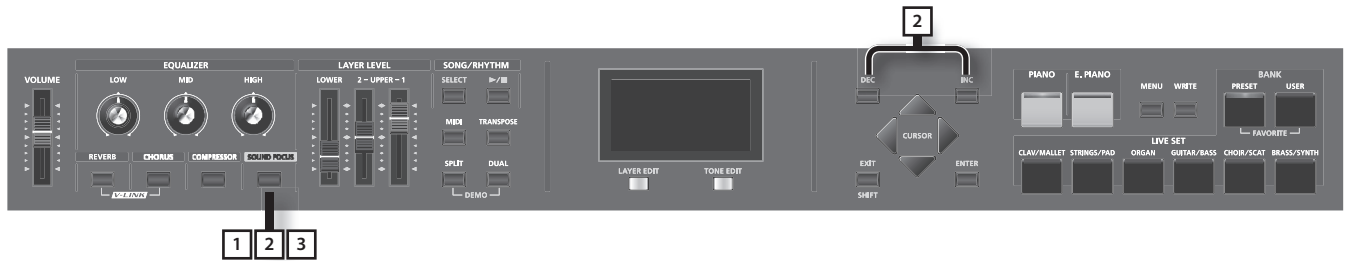

- 1. Нажмите кнопку [SOUND FOCUS], чтобы ее индикатор загорелся.**
Функция Sound Focus попеременно включается/выключается при каждом нажатии на кнопку [SOUND FOCUS].
- 2. Удерживая кнопку [SOUND FOCUS], кнопками [INC]/[DEC] установите глубину эффекта.**
При нажатиях на кнопку [INC] эффект усиливается; при нажатиях на кнопку [DEC] — ослабляется.
Диапазон регулировки глубины эффекта равен 0 – 127.
- 3. Для отключения функции нажмите кнопку [SOUND FOCUS] еще раз, чтобы ее индикатор погас.**

NOTE

При включении данной функции звучание определенных тембров может искажаться.

MEMO

Данный эффект управляется параметром Sound Focus Type. См. стр. 47.

Настройка уровня различных частот (EQUALIZER)

RD-300X оборудован трехполосным эквалайзером.

Для изменения уровней частот используются регуляторы EQUALIZER [LOW], [MID] и [HIGH].

Удерживая кнопку [EXIT/SHIFT], вращайте соответствующий регулятор эквалайзера для настройки центральной частоты нужной полосы.

NOTE

Эквалайзер обрабатывает общий выходной сигнал, поступающий на разъемы OUTPUT.

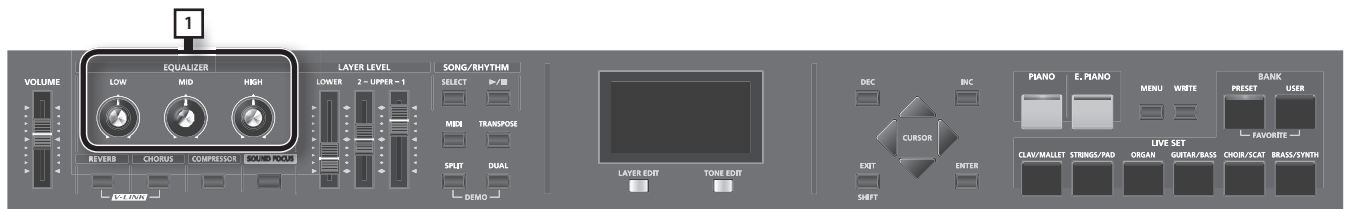

- 1. Вращайте регуляторы для управления различными диапазонами частот.**

Вращение регулятора EQUALIZER [LOW], [MID] или [HIGH] влево снижает уровень соответствующей полосы; вращение вправо, наоборот, повышает уровень громкости соответствующей полосы.

Удерживая кнопку [EXIT/SHIFT], вращайте регулятор влево для понижения центральной частоты полосы; при вращении вправо центральная частота полосы возрастает.

Для отображения информации в числовом виде нажмите кнопку [TONE EDIT] (NUMERIC). При нажатии на кнопку [TONE EDIT] (NUMERIC) режим отображения эквалайзера на дисплее переключается между графическим “GRAPHIC” и цифровым “NUMERIC”.

Управление настройками эквалайзера зависит от текущего режима:

GRAPHIC

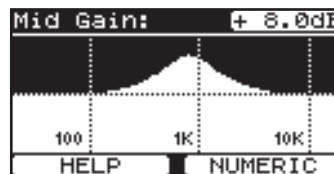

NUMERIC

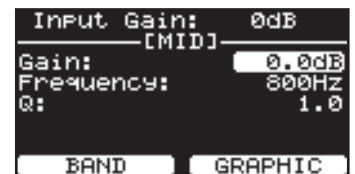

При работе в графическом режиме

- Немного переместите регулятор той полосы, параметры которой требуется отредактировать.
- Кнопками [◀]/[▶] установите нужную частоту.
- Кнопками [▼]/[▲] установите нужную добротность (Q).

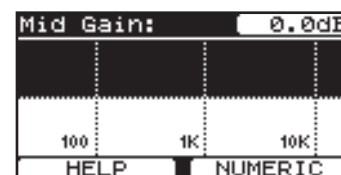

При работе в цифровом режиме

- Кнопками [▼]/[▲] выберите параметр.
- Кнопками [DEC]/[INC] изменяйте значение.
- Кнопкой [LAYER EDIT] (BAND) выбирайте полосу частот.

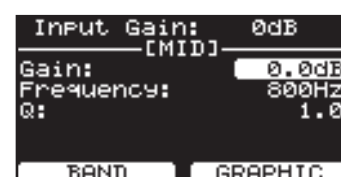
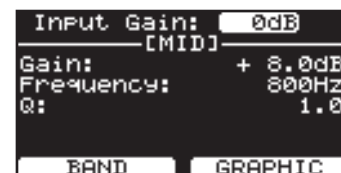

NOTE

При определенном положении регуляторов звук может искажаться. Если это произошло, перейдите в цифровой режим эквалайзера и уменьшите значение параметра Input Gain.

Блокировка кнопок (Panel Lock)

При активации функции Panel Lock большинство органов управления панели блокируется. Данная функция служит для предотвращения случайного сброса настроек инструмента при работе на сцене и т. д.

Однако, даже при включенной функции Panel Lock будут доступны следующие органы управления.

- Слайдер [VOLUME]
- Регулятор [DISPLAY CONTRAST]
- Джойстик
- Педали
- Кнопка [PIANO]
- Кнопка [E. PIANO]
- Кнопка [EXIT/SHIFT]

1. Удерживая кнопку [MENU], нажмите кнопку [ENTER].

Панель будет заблокирована, и на экране отобразится следующее.

2. Для отключения блокировки нажмите кнопку [EXIT/SHIFT], [PIANO] или [E. PIANO].

MEMO

Функция блокировки может быть назначена на кнопку [S1] или [S2]. См. стр. 61.



Дополнительные возможности исполнения

Воспроизведение ударных

RD-300NX имеет множество встроенных паттернов ударных (ритмов), предусмотренных для исполнения в различных музыкальных стилях, таких как джаз, рок и так далее.

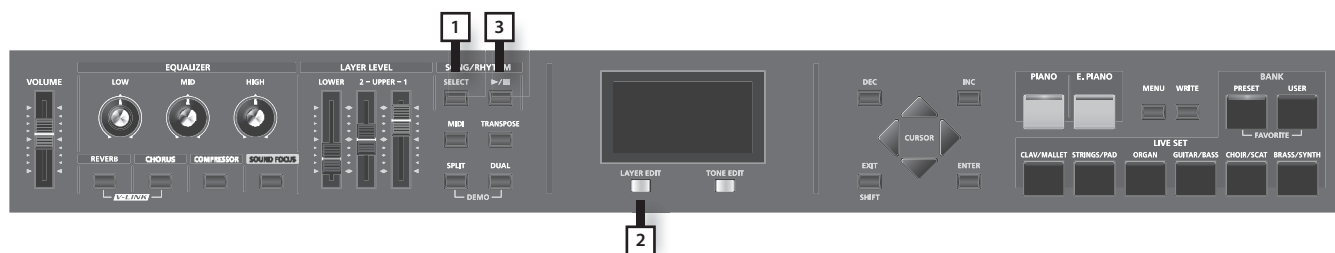

1. Нажмите кнопку [SELECT], ее индикатор загорится.

Откроется экран SONG/RHYTHM.



2. Нажмите кнопку [LAYER EDIT] (SONG/RHYTHM) для перехода к экрану RHYTHM.

При каждом нажатии на кнопку [LAYER EDIT] (SONG/RHYTHM) будут попеременно отображаться экраны SONG и RHYTHM.

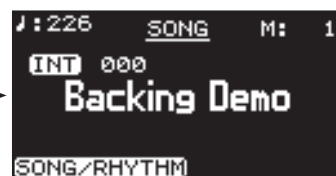

3. Нажмите кнопку [▶/■], ее индикатор загорится, и начнется воспроизведение ударных.

При повторном нажатии на кнопку [▶/■] ее индикатор погаснет, и воспроизведение ударных остановится.

МЕМО

Если нажать кнопку [LAYER EDIT] (SONG/RHYTHM) для перехода к экрану SONG при запущенном воспроизведении ударных, оно остановится.

Изменение темпа ударных

1. Находясь на экране RHYTHM, нажмите кнопку [▲], чтобы выбрать поле темпа, расположенное в верхней строке экрана.

2. Кнопками [DEC]/[INC] измените темп.

Темп воспроизведения ударных изменится.

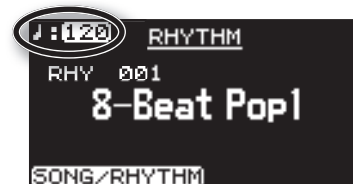

МЕМО

Формат воспроизведения ударных и отображение темпа зависит от паттерна ударных.

Если нажать кнопку [MENU] и выбрать "6. Rhythm", станут доступны и другие установки ударных. См. стр. 73.

Выбор паттерна ударных

Можно выбрать паттерн, соответствующий нужному музыкальному стилю.

1. Находясь на экране RHYTHM, кнопками [▼]/[▲] выберите поле с номером паттерна.

2. Кнопками [DEC]/[INC] выберите паттерн.

Паттерн ударных изменится.

3. Для остановки воспроизведения ударных нажмите кнопку [▶/■], ее индикатор погаснет.

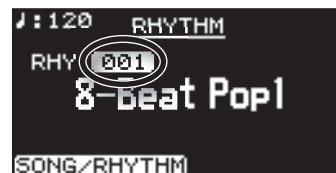

МЕМО

Файл DATA LIST можно загрузить с веб-сайта Roland:
<http://www.roland.com/>

Воспроизведение пьес

Доступно воспроизведение музыкальных файлов SMF, аудиофайлов с накопителя USB или CD-ROM, а также пьес с аудио CD.

МЕМО

Можно воспроизводить пьесы с опционального накопителя USB. См. стр. 18.

Чтобы воспроизводить пьесы с опционального привода CD, обратитесь к документации на привод CD.

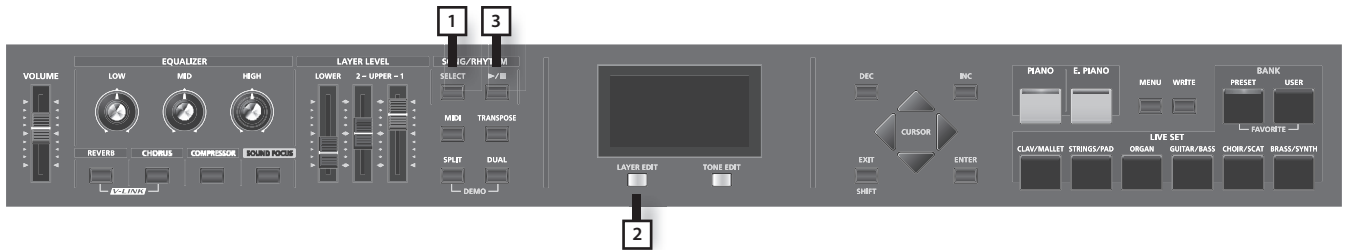

1. Нажмите кнопку [SELECT], чтобы ее индикатор загорелся.
Откроется экран SONG/RHYTHM.
2. Нажмите кнопку [LAYER EDIT] (SONG/RHYTHM) для перехода к экрану SONG.
При каждом нажатии на кнопку [LAYER EDIT] (SONG/RHYTHM) будут попеременно отображаться экраны SONG и RHYTHM.
3. Нажмите кнопку [▶/■], ее индикатор загорится, и начнется воспроизведение пьесы.
При повторном нажатии на кнопку [▶/■] ее индикатор погаснет, и воспроизведение пьесы остановится.

NOTE

Даже если переключить патч в процессе воспроизведения пьесы, темп пьесы не изменится.
Если переключить патч при остановленном воспроизведении пьесы, темп изменится согласно установкам нового патча.

Выбор пьесы

1. Находясь на экране SONG, кнопками [▼]/[◀] выделите поле выбора накопителя.
2. Кнопками [DEC]/[INC] выберите накопитель.

Type	Описание
INT	Внутренняя память RD-300NX
USB	Накопитель USB, подключенный к разъему USB MEMORY Аудио CD в приводе CD, подключенном к разъему USB MEMORY

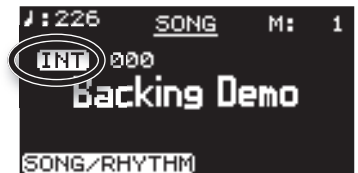

3. Кнопкой [▶] выделите поле номера пьесы.
4. Кнопками [DEC]/[INC] выберите пьесу.
5. Нажмите кнопку [▶/■], ее индикатор загорится, и начнется воспроизведение пьесы.

Выбор пьесы из папки

1. Кнопками [DEC]/[INC] выберите папку, содержащую нужную пьесу.
Отобразится иконка папки [📁].
2. Нажмите кнопку [ENTER].
Отобразятся пьесы, находящиеся в папке.
3. Кнопками [DEC]/[INC] выберите пьесу.
Чтобы выйти из папки, кнопками [DEC]/[INC] выберите "Up" и нажмите кнопку [ENTER].

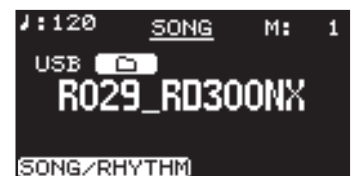

NOTE

Если папка содержит более 500 файлов или подпапок, часть из них может не отображаться.

МЕМО

Пьеса под номером "000" по умолчанию является пресетной.

Изменение темпа пьесы

1. Находясь на экране SONG, кнопкой [▲] или [◀] выберите поле темпа в верхней строке экрана.

Если выбран аудиофайл или пьеса с аудио CD, значение темпа будет отображаться в процентах.

2. Кнопками [DEC]/[INC] измените темп.

Темп воспроизведения пьесы изменится.

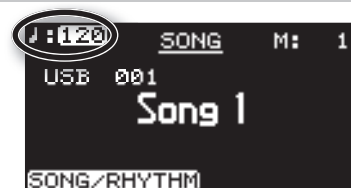

Перемотка пьесы вперед/назад

1. Находясь на экране SONG, кнопкой [▲] или [▶] выберите поле такта в верхней строке экрана.

Если выбран аудиофайл, здесь отображается текущее время воспроизведения.

2. Кнопками [DEC]/[INC] измените значение.

Позиция воспроизведения изменится согласно введенному значению.

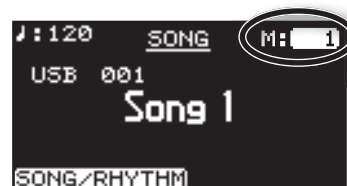

Переход в начало пьесы

1. Находясь на экране SONG и удерживая кнопку [EXIT/SHIFT], нажмите кнопку [DEC].

Особенности воспроизведения аудиофайлов

Изменение темпа воспроизведения аудиофайла значительно повышает загрузку процессора RD-300NX, что может привести к сбоям в обработке данных исполнения, поступающих с клавиатуры.

Проблему такого рода можно попытаться решить следующим способом.

- Установить оригинальный темп пьесы (0%)

Обработка звука эффектами (MFX)

Помимо хоруса и реверберации (стр. 32), RD-300NX позволяет обрабатывать звук мультиэффектами. Мультиэффектом называется набор из 83 разнообразных эффектов, таких как вращающийся динамик, дисторшн и т. д.

Мультиэффекты доступны для слоя UPPER 1.

По умолчанию для каждого тембра подобран подходящий мультиэффект.

1. Перейдите к экрану Live Set (стр. 27).

2. Нажмите кнопку [TONE EDIT].

Кнопка [TONE EDIT] загорится, и откроется экран TONE EDIT.

Если выбран слой UPPER 1, выведутся параметры MFX.

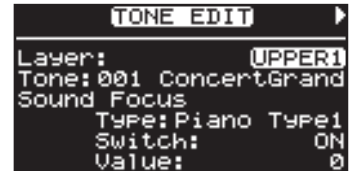

3. Кнопками [◀]/[▶] выберите MFX.

4. Кнопками [▼]/[▲] выберите редактируемый параметр.

5. Кнопками [DEC]/[INC] измените значение.

6. По окончании редакции нажмите кнопку [TONE EDIT], ее индикатор погаснет.

Откроется экран Live Set.

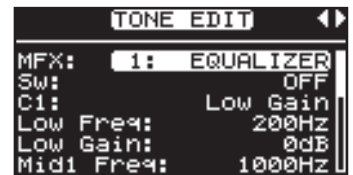

NOTE

Тембры, для которых параметры MFX страницы TONE EDIT установлены в значение "0 THRU" (стр. 47), мультиэффектами не обрабатываются.

MEMO

Файл DATA LIST можно загрузить с веб-сайта Roland:
<http://www.roland.com/>

Выбор установок патча (Live Set)

Совокупность параметров внутренних (стр. 49) и внешних (стр. 52) слоев RD-300NX, включая тембры, эффекты и т.д. называется «патчем».

Сохранив все параметры, в том числе установки пьес для воспроизведения в патч, можно будет в любой момент времени менять настройки инструмента, загружая нужные патчи.

Доступно сохранение до 60 патчей. Заводские патчи содержатся в банке Preset.

Продемонстрируем загрузку патча.

NOTE

При вызове патча текущие установки будут стерты.

Для сохранения пользовательских настроек используйте банк User (стр. 41).

1. **Нажмите кнопку LIVE SET, чтобы ее индикатор загорелся.**
Откроется экран Live Set.
2. **Кнопками [DEC]/[INC] или LIVE SET выберите загружаемый патч.**

Регистрация "любимых" патчей

Можно назначить часто используемые патчи на кнопки LIVE SET.

Такие патчи называются "любимыми".

Это существенно ускоряет процедуру их выбора.

Можно зарегистрировать до 24 патчей, по 6 в каждом из 4 банков.

1. **Находясь на экране Live Set, загрузите патч, который необходимо зарегистрировать.**
2. **Удерживая кнопку BANK [PRESET], нажмите кнопку BANK [USER].**
Откроется экран FAVORITES.
3. **Кнопками [TONE EDIT] (BANK CHANGE) выберите банк, в который необходимо зарегистрировать патч.**
4. **Удерживая кнопку [LAYER EDIT] (ASSIGN), нажмите кнопку LIVE SET, на которую осуществляется назначение патча.**
Патч будет назначен (зарегистрирован) на выбранную кнопку.
5. **Чтобы вернуться к экрану Live Set, нажмите кнопку [EXIT/SHIFT].**



MEMO

Зарегистрированные патчи сохраняются и после отключения питания RD-300NX.

Выбор патча для регистрации

1. **Удерживая кнопку BANK [PRESET], нажмите кнопку BANK [USER].**
Откроется экран FAVORITES.
2. **Нажмите кнопку [TONE EDIT] (BANK CHANGE) для выбора банка.**
При нажатии на кнопку [LAYER EDIT] (ASSIGN) выводится список патчей выбранного банка.

MEMO

Доступны 4 банка (A – D). При последовательных нажатиях на кнопку [TONE EDIT] (BANK CHANGE) происходит переключение банков в порядке: A→B→C→D→A→...

Удерживая кнопку [LAYER EDIT] (ASSIGN), нажимайте кнопки [▼]/[▲] для переключения экранов.

3. **Нажмите одну из кнопок LIVE SET для выбора патча.**
4. **Играйте на клавиатуре.**
Будут использоваться установки загруженного патча.
5. **Чтобы вернуться к экрану Live Set, нажмите кнопку [EXIT/SHIFT].**

Сохранение установок в патч

Для сохранения изменений в новый патч пользовательского банка выполните следующую процедуру.

В памяти RD-300NX может храниться до 60 патчей.

Также можно переименовывать патчи.

1. Нажмите кнопку [WRITE], чтобы ее индикатор загорелся.

Откроется экран, показанный справа.

2. Кнопками [◀]/[▶] переместите курсор в позицию вводимого символа.

3. Кнопками [DEC]/[INC] выберите символ.

Доступны следующие символы.

пробел, ! " # \$ % & ' () * + , - . / 0-9 : ; < = > ? @ A-Z [\ \ ^ _ ` a-z { | } ~

При нажатии на кнопку [TONE EDIT] (INSERT) в текущую позицию вставляется пробел; при нажатии на кнопку [LAYER EDIT] (DELETE) удаляется символ в текущей позиции.

4. Повторяйте шаги 2 – 3 для ввода всего имени.

5. Кнопкой [▼] выберите номер ячейки, в которую необходимо сохранить патч.

МЕМО

Если нажать кнопку [▼] даже во время ввода имени, курсор установится на номер ячейки сохранения патча.

6. Кнопками [DEC]/[INC] выберите номер ячейки, в которую будет сохранен патч.



7. По окончании ввода имени и выбора номера ячейки нового патча нажмите кнопку [ENTER] или [LAYER EDIT] (WRITE).

Индикатор кнопки [ENTER] начнет мигать, и выведется запрос на подтверждение.

Для отказа от сохранения нажмите кнопку [EXIT/SHIFT] или [WRITE].

8. При нажатии на кнопку [ENTER] начнется процесс сохранения патча.

По окончании сохранения патча индикатор кнопки [WRITE] погаснет, и откроется экран Live Set.

NOTE

Не отключайте питание инструмента, когда на экран выводится сообщение "Executing...".

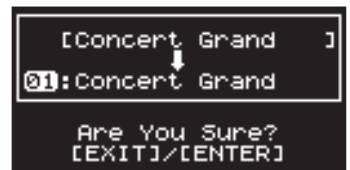
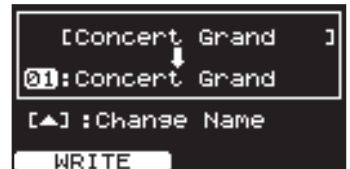

Параметры, не сохраняемые в патче

Следующие параметры в патче не сохраняются.

- Системные установки (стр. 59)
- Установки компрессора (стр. 67)
- Установки V-LINK (стр. 74)
- Установки функций Play Mode, Transpose, Center Cancel и Part Switch для пьесы (стр. 75)
- Установки записи (стр. 77)

Если, находясь на экране EDIT, нажать кнопку [LAYER EDIT] (WRITE), сохранятся системные установки и установки V-LINK.

Детальные настройки тембров ONE TOUCH

Детальная настройка тембров фортепиано

Ниже описано, как определять настройки фортепианного звука, которые загружаются при нажатии на кнопку [PIANO] (стр. 26).

Такие настройки можно сохранять для каждой вариации.

1. На экране ONE TOUCH PIANO кнопками [DEC]/[INC] выберите редактируемую вариацию.

2. Нажмите кнопку [TONE EDIT].

Откроется экран TONE EDIT.

3. Кнопками [◀]/[▶] переключайте экраны, а кнопками [▼]/[▲] выбирайте настраиваемые параметры.

Перейдите к одному из нижеперечисленных меню и нажмите [ENTER], а затем выберите нужный параметр для редакции.

1. Key Touch Edit
2. Micro Tune Edit
3. Sym. Resonance
4. Write
5. Initialize

4. Кнопками [DEC]/[INC] измените значение.

Список параметров приведен на стр. 43.

5. По окончании редакции нажмите кнопку [EXIT/SHIFT].

Откроется экран ONE TOUCH PIANO.

NOTE

В зависимости от выбранного тембра данная возможность может быть недоступна.

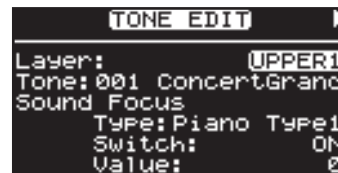

Сохранение установок

1. Нажмите кнопку [TONE EDIT].

Откроется экран TONE EDIT.

2. С помощью кнопки [▶] перейдите на последнюю страницу экрана.

3. Кнопками [▼]/[▲] выберите "4. Write" и нажмите кнопку [ENTER].

Выведется запрос на подтверждение.

Нажмите кнопку [ENTER] для сохранения установок. Для отмены нажмите кнопку [EXIT/SHIFT].

4. Нажмите кнопку [ENTER].

Установки будут сохранены.

NOTE

Не отключайте питание инструмента, когда на экран выводится сообщение "Executing...".

Параметры Piano

Параметр	Значение	Описание
(Имя тембра)	–	Выбор тембра.
Stereo Width	CENTER, L01-01R – L63-63R	Параметр управляет шириной панорамы звука. Чем больше значение, тем шире панорама.
Nuance	TYPE1, 2, 3	Данный параметр немного сдвигает фазу правого и левого каналов, за счет чего меняется оттенок звучания. * Данный эффект трудно различим при работе в наушниках.
Lid	1 – 7	Имитирует изменения в звучании, которые происходят при подъеме крышки корпуса акустического рояля на различную высоту. Чем выше значения, тем больше раскрыта крышка и ярче звук.
Damper Noise	0 – 127	Громкость призвука, возникающего при снятии демпферов со струн фортепиано при нажатии на демпферную педаль. Увеличение значения усиливает громкость призвука демпферного механизма.
Duplex Scale	0 – 127	Устанавливает призвук кратного резонанса струн верхнего регистра, не имеющих демпфера, как в акустическом фортепиано. Чем больше значение параметра, тем громче ответные колебания. <div style="border: 1px solid black; border-radius: 15px; padding: 10px; margin: 10px 0;"> <p>Понятие Duplex Scale</p> <p>Термин “Duplex Scale” относится к системам, в которых возникают ответные вибрации при колебаниях струны, как в акустических роялях. Это явление производит богатый и яркий звук за счет добавления тембру струны высших гармоник.</p> <p>Поскольку не все струны приглушаются демпфирующим механизмом, резонирующие звуки сохраняются даже после снятия ноты.</p> </div>
String Resonance	OFF, 1 – 127	При нажатии на клавишу фортепиано струны, демпферы которых уже подняты (т.е. клавиши нажаты), также начинают резонировать. Чем выше значение, тем громче эффект.
Key Off Resonance	OFF, 1 – 127	Данный параметр воссоздает мягкий звук демпфера, приглушающего струну при отпускании клавиши акустического рояля. Чем больше значение, тем громче звук, воспроизводимый при снятии ноты.
Hammer Noise	-2 – 0 – +2	Настраивает призвук, производимый при ударе молоточков акустического рояля по струнам. Чем больше значение, тем громче призвук удара молоточка по струне.
Tone Character	-5 – 0 – +5	Чем больше значение, тем жестче звук; чем меньше значение, тем звук мягче.
Sound Lift	0 – 127	Данный параметр позволяет управлять изменениями громкости при мягкой игре. Это может быть полезным при сольном исполнении или при игре в сопровождении ансамбля. При высоких значениях даже легкое касание воспроизводит громкий звук. Таким образом, звучание фортепиано не будет теряться в ансамблевом аккомпанементе. * Характер изменения тембра не зависит от значения данного параметра.

Установка чувствительности клавиатуры

Можно настраивать чувствительность клавиатуры. Эта установка связана с параметром Key Touch режима Edit (стр. 63).

Параметр	Значение	Описание
Key Touch	SPR LIGHT	Самая высокая чувствительность клавиатуры.
	LIGHT	Позволяет достигнуть фортиссимо меньшими усилиями, чем при установке "MEDIUM". Особенно удобно использовать этот режим для детей.
	MEDIUM	Стандартная чувствительность, типичного акустического фортепиано.
	HEAVY	Низкая чувствительность клавиатуры. Для игры фортиссимо на клавиши надо нажимать с большей силой, чем при установке "MEDIUM". Позволяет усилить экспрессивность исполнения.
	SPR HEAVY	Очень низкая чувствительность клавиатуры.
Key Touch Offset	-10 – +9	Устанавливает чувствительность клавиатуры с большей точностью, чем параметр Key Touch. Таким образом можно установить "промежуточную" чувствительность, что позволяет идеально адаптировать RD-300NX под собственную манеру исполнения. Более высокие значения делают клавиатуру "жестче". Если при увеличении/уменьшении значения происходит выход за границу текущего диапазона чувствительности, автоматически изменяется значение параметра Key Touch (в сторону увеличения/уменьшения соответственно).

Параметр	Значение	Описание
Velocity	REAL	Громкость меняется в зависимости от скорости нажатия на клавиши.
	1 – 127	Фиксированное значение громкости, которая не зависит от скорости нажатия на клавиши. Чем выше значение, тем больше громкость.
Velo Delay Sens (Velocity Delay Sensitivity)	-63 – +63	Определяет временную задержку между моментом нажатия на клавишу и возникновением звука. С уменьшением значения этого параметра рост скорости нажатия сопровождается увеличением задержки. С увеличением значения этого параметра уменьшение скорости нажатия сопровождается увеличением задержки.
Velo Keyflw Sens (Velocity Keyfollow Sensitivity)	-63 – +63	Определяет зависимость чувствительности клавиатуры от диапазона клавиатуры. С увеличением значения этого параметра чувствительность клавиатуры в высоком диапазоне понижается, а нижнем – увеличивается.
Key Off Position	STND (STANDARD)	Снятие ноты происходит в позиции клавиши, как у акустического фортепиано.
	DEEP	Снятие ноты происходит в более глубокой позиции клавиши, как у электропиано.

Точная подстройка высоты

Параметр используется для точной настройки высоты нот.

Подстройка осуществляется в диапазоне от -50.0 до +50.0 центов с шагом 0.1 (1 полутоном = 100 центам).

Параметр	Значение
Type	OFF, PRST (PRESET), USER

- На шаге 3 процедуры, приведенной на стр. 42, выберите "2. Micro Tune Edit" и нажмите кнопку [ENTER].

Откроется экран Micro Tune Edit.

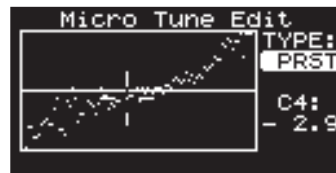

Для возврата к предыдущему экрану нажмите кнопку [EXIT/SHIFT].

- Кнопкой [▲] выберите параметр "TYPE".
- Кнопками [DEC]/[INC] установите тип.
- Кнопкой [▼] установите курсор на числовое значение.
- Возьмите ноту, высоту которой надо изменить.
- Кнопками [DEC]/[INC] настройте высоту.

Настройка резонанса при нажатой демпферной педали

Можно настроить глубину наведенного резонанса струн при нажатой демпферной педали.

На акустическом фортепиано при нажатой демпферной педали начинают резонировать струны, соответствующие ненажатым клавишам. Это делает звук инструмента более насыщенным. Описанные ниже параметры позволяют имитировать это явление.

Параметр	Значение	Описание
Sw	OFF, ON	При выборе ON эффект включен.
Depth	0 – 127	Глубина эффекта
Damper	0 – 127	Глубина нажатия демпферной педали (управляет звучанием резонанса)
Pre LPF	16 – 15000 Hz, BYPASS	Граничная частота обрезающего фильтра высоких частот, обрабатывающего входной сигнал (BYPASS: отключен)
Pre HPF	BYPASS, 16 – 15000 Hz	Граничная частота обрезающего фильтра низких частот, обрабатывающего входной сигнал (BYPASS: отключен)
Peaking Freq	200 – 8000 Hz	Центральная частота фильтра средних частот
Peaking Gain	-15 – +15 dB	Усиление средних частот
Peaking Q	0.5, 1.0, 2.0, 4.0, 8.0	Добротность фильтра средних частот (чем меньше значение, тем шире полоса)
HF Damp	16 – 15000 Hz, BYPASS	Граничная частота обрезающего фильтра низких частот, обрабатывающего резонансный сигнал (BYPASS: отключен)

Параметр	Значение	Описание
LF Damp Freq	BYPASS, 16 – 15000 Hz	Граничная частота обрезного фильтра высоких частот, обрабатывающего резонансный сигнал (BYPASS: отключен)
Lid	1 – 7	Параметр определяет, степень раскрытия крышки рояля.
Level	0 – 127	Выходной уровень громкости
P-Sft Amount	0 – 127	Глубина резонанса
P-Sft Level	0 – 127	Громкость резонанса
P-Sft LPF	16 – 15000 Hz, BYPASS	Центральная частота фильтра подавления высоких частот в резонансном сигнале (BYPASS: отключен).
P-Sft HPF	BYPASS, 16 – 15000 Hz	Центральная частота фильтра подавления низких частот в резонансном сигнале (BYPASS: отключен).
P-Sft to Rev	0 – 127	Дополнительная громкость резонанса в послезвучании
Damper offset	0 – 64	Громкость слабого дополнительного резонанса при отпущенной демпферной педали

Восстановление начальных значений

Процедура позволяет вернуться к заводским настройкам функции One Touch Piano.

1. На шаге 3 процедуры, приведенной на стр. 42, выберите “5. Initialize” и нажмите кнопку [ENTER].

Откроется экран Initialize.

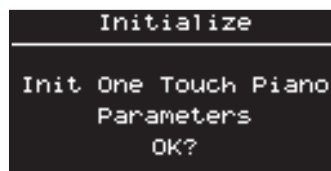

Для отмены операции нажмите кнопку [EXIT/SHIFT].

2. Нажмите кнопку [ENTER].

Выведется запрос на подтверждение.

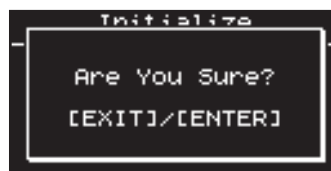

Для отмены операции нажмите кнопку [EXIT/SHIFT].

3. Нажмите кнопку [ENTER] еще раз.

Тембры ONE TOUCH PIANO будут инициализированы.

Детальная настройка тембров электропиано

Ниже описано, как определять настройки звука электропиано, которые загружаются при нажатии на кнопку [E. PIANO] (стр. 26).

Такие настройки можно сохранять для каждой вариации.

1. На экране ONE TOUCH PIANO кнопками [DEC]/[INC] выберите редактируемую вариацию.

2. Нажмите кнопку [TONE EDIT].

Откроется экран TONE EDIT.

3. Кнопками [◀]/[▶] переключайте экраны, а кнопками [▼]/[▲] выбирайте настраиваемые параметры.

Перейдите к одному из нижеперечисленных меню и нажмите [ENTER], а затем выберите необходимую операцию.

1. Write
2. Initialize

4. Кнопками [DEC]/[INC] измените значение.

См. стр. 47.

5. По окончании редакции нажмите кнопку [EXIT/SHIFT].

Откроется экран ONE TOUCH E. PIANO.

NOTE

В зависимости от выбранного тембра данная возможность может быть недоступна.

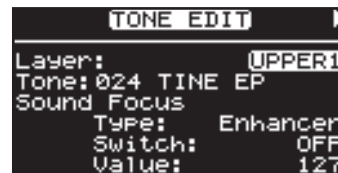

Сохранение установок

1. Нажмите кнопку [TONE EDIT].

Откроется экран TONE EDIT.

2. С помощью кнопки [▶] перейдите на последнюю страницу экрана.

3. Кнопками [▼]/[▲] выберите "4. Write" и нажмите кнопку [ENTER].

Выведется запрос на подтверждение.

Нажмите кнопку [ENTER] для сохранения установок. Для отмены нажмите кнопку [EXIT/SHIFT].

4. Нажмите кнопку [ENTER].

Установки будут сохранены.

NOTE

Не отключайте питание инструмента, когда на экран выводится сообщение "Executing...".

Восстановление начальных значений

Процедура позволяет восстановить заводские настройки ONE TOUCH E. PIANO.

1. Нажмите кнопку [TONE EDIT].

Откроется экран TONE EDIT.

2. С помощью кнопки [▶] перейдите на последнюю страницу экрана.

3. Кнопками [▼]/[▲] выберите "2. Initialize" и нажмите кнопку [ENTER].

Откроется экран Initialize.

Для отмены операции нажмите кнопку [EXIT/SHIFT].

4. Нажмите кнопку [ENTER].

Выведется запрос на подтверждение.

Для отмены операции нажмите кнопку [EXIT/SHIFT].

5. Нажмите еще раз на кнопку [ENTER].

Тембры ONE TOUCH E. PIANO будут инициализированы.

Детальная настройка тембров

Установки тембров

Ниже описано как производить детальные настройки тембров, назначенных на слои.

Для ряда тембров некоторые параметры недоступны.

1. Находясь на экране Live Set, нажмите кнопку [TONE EDIT].

Кнопка [TONE EDIT] загорится, и откроется экран TONE EDIT.

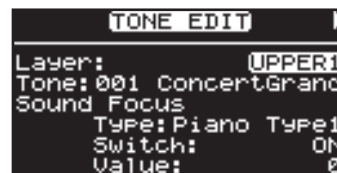

2. Кнопками [◀]/[▶] переключайте экраны, а кнопками [▼]/[▲] выбирайте параметры.

Перейдите к одному из ниже перечисленных ниже меню и нажмите кнопку [ENTER], а затем выберите нужный параметр для редактирования.

Micro Tune Edit → стр. 44

3. Кнопками [DEC]/[INC] измените значение.

4. По окончании редактирования нажмите кнопку [TONE EDIT], ее индикатор погаснет.

Откроется экран Live Set.

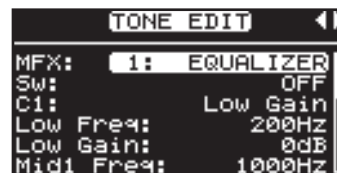

NOTE

При выборе тембра фортепиано некоторые параметры могут быть недоступны для редактирования. В поле их значений будет отображаться "--".

Список параметров тембров

Параметр	Значение	Описание
Layer	UPPER1, UPPER2, LOWER	Выбор слоя, для которого осуществляется редакция установок.
Tone		После того как будет выбран слой, на дисплей выведется имя назначенного на него тембра. Можно изменить тембр с помощью кнопок LIVE SET.
Sound Focus Type	Piano Type1	Уменьшает диапазон изменения громкости в зависимости от манеры звукоизвлечения, а также сужает стереопанораму, улучшая локализацию звука при игре в сопровождении ансамбля. Данный параметр действует только для тембров SuperNATURAL Piano.
	Piano Type2	Сужает стереопанораму. Данный параметр действует только для тембров SuperNATURAL Piano.
	Sound Lift	Уменьшает диапазон изменения громкости в зависимости от манеры звукоизвлечения.
	Enhancer	Усиление высокочастотных гармоник, определяющих "прозрачность" звука. * Данная установка не действует на тембры SuperNATURAL Piano.
	Mid Boost	Усиление среднечастотного диапазона. * Данная установка не действует на тембры SuperNATURAL Piano.
Sound Focus Sw	OFF, ON	Включает/отключает функцию Sound Focus. Состояние параметра изменяется при каждом нажатии на кнопку [SOUND FOCUS]. Для некоторых тембров эффект данной функции может быть отличен от ожидаемого.
Sound Focus Value	0 – 127	Глубина эффекта Sound Focus. Для изменения установки, удерживая кнопку [SOUND FOCUS], нажимайте кнопки [INC]/[DEC]. Для некоторых тембров эффект данной функции может быть отличен от ожидаемого.
MFX	–	Позволяет управлять параметрами мультiezффектов, воздействующих на тембр. Мультiezффекты служат для обработки звука и могут изменить его до неузнаваемости. Всего доступно 78 эффектов, выберите наиболее подходящий для тех или иных целей. Некоторые алгоритмы содержат по одному эффекту, например, дисторшн или флэнжер, другие используют несколько эффектов, соединенных последовательно или параллельно. В число мультiezффектов также входят реверберация и хорус, причем они не зависят от обычных эффектов Reverb и Chorus (стр. 66), описанных далее.
Coarse Tune	-48 – +48 (+/- 4 октавы)	Высота звучания тембра. Осуществляет сдвиг высоты тембра по полутонам.
Fine Tune	-50 – +50 (+/- 50 центов)	Высота звучания тембра. Осуществляет сдвиг высоты тембра в единицах центов.

Детальная настройка тембров

Параметр	Значение	Описание
Mono/Poly		Параметр определяет режим воспроизведения тембра: однопольный (MONO) или полифонический (POLY). Значение MONO подходит при работе с сольными инструментами, такими как саксофон или флейта. Если выбрано значение "MONO LEGATO", монофонические партии будут игратьсь легато. Термин "легато" обозначает слитное исполнение нот; в этом случае переходы между нотами будут плавными, что удобно для имитации различных исполнительских приемов, например, "pull-off" и "hammer-on" при игре на гитаре.
	MONO	Звучит только нота, взятая последней.
	POLY	Две и более нот могут быть сыграны одновременно.
	MONO LEGATO	Монофоническое исполнение "легато".
Portamento SW	ON, OFF	Эффект портаменто позволяет плавно менять высоту звучания при переходе от одной ноты к другой. Если для параметра Mono/Poly выбрано значение MONO, эффект позволяет имитировать технику исполнения скрипичного глиссандо.
Portamento Time	0 – 127	Параметр Portamento Time определяет время, за которое будет происходить смена высоты. При увеличении значения время портаменто увеличивается.
Bend Range	0 – 24 (semitone)	Управляет глубиной сдвига высоты при работе с джойстиком высоты тона (максимум 2 октавы).
Attack Time (Offset)	-64 – +63	Время атаки, т.е. время, в течении которого громкость возрастает до максимума после взятия ноты. Чем выше значение, тем мягче атака. Чем меньше значение, тем отчетливее атака. * Для некоторых тембров эффект данной установки может быть отличен от ожидаемого.
Release Time (Offset)		Время затухания, т.е. постепенного снижения громкости до нуля после отпущении клавиши. Чем выше значение, тем длительнее затухание, и наоборот. * Для некоторых тембров эффект данной установки может быть отличен от ожидаемого.
Cutoff (Offset)		Яркость звука, т.е. частота среза фильтра. Чем выше значение, тем ярче звук. Чем ниже значение, тем глуше звук. * Для некоторых тембров эффект данной установки может быть отличен от ожидаемого.
Resonance (Offset)		Глубина резонанса, т.е. усиление узкой полосы в районе частоты среза. При слишком высоких значениях могут возникнуть искажения. Чем выше значение, тем острее резонанс; чем ниже значение, тем мягче звук. * Для некоторых тембров эффект данной установки может быть отличен от ожидаемого.
Decay Time (Offset)		Время спада, т.е. небольшого уменьшения громкости после окончания фазы атаки. Чем выше значение, тем медленнее спад, и наоборот. * Для некоторых тембров эффект данной установки может быть отличен от ожидаемого.

Если выбран один из фортепианных тембров, для редакции будут доступны следующие параметры.

- Stereo Width (стр. 43)
- Nuance (стр. 43)
- Damper Noise (стр. 43)
- Duplex Scale (стр. 43)
- String Resonance (стр. 43)
- Key Off Resonance (стр. 43)
- Hammer Noise (стр. 43)
- Tone Character (стр. 43)
- Sound Lift (стр. 43)
- Micro Tune (стр. 44)

NOTE

Поскольку параметры Sound Focus Type, Sound Focus Sw, Sound Focus Value, MFX, Damper Noise и Duplex Scale воздействуют только на слой UPPER1, они будут доступны только при выборе UPPER1 в качестве параметра Layer.

Установки слоев

RD-300NX имеет 3 партии (UPPER 1, UPPER 2 и LOWER), которые управляются в рамках инструмента от секции контроллеров (с помощью кнопок и клавиатуры RD-300NX).

Каждая из этих партий имеет обобщенное название "слой".

Некоторые операции, например, Split можно оперативно выполнить с помощью клавиатуры RD-300NX (стр. 28). Кроме того, предусмотрены процедуры детальной настройки каждого слоя.

NOTE

Для ряда тембров некоторые параметры недоступны.

1. Нажмите кнопку [LAYER EDIT].

Кнопка [LAYER EDIT] загорится, и откроется экран LAYER EDIT.

Если слой отключен, его имя отображается прописными буквами.

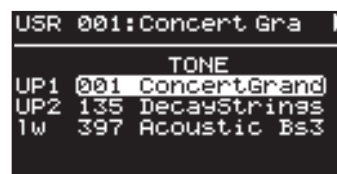

2. Кнопками [◀]/[▶] переключайте экраны.

3. Кнопками [▼]/[▲]/[◀]/[▶] выбирайте редактируемые параметры.

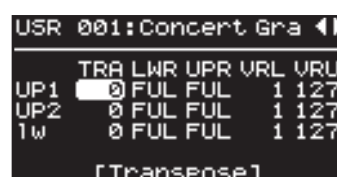

4. Кнопками [DEC]/[INC] измените значение.

При одновременном нажатии на кнопки [DEC] и [INC] устанавливается значение параметра по умолчанию.

5. По окончании редактирования нажмите кнопку [TONE EDIT], чтобы ее индикатор погас.

Снова откроется экран Live Set.

Список параметров слоя

Параметр	Значение	Описание
TONE		Отображает назначенный на слой тембр. Выбор тембра можно осуществлять кнопками ONE TOUCH и LIVE SET.
VOL (Volume)	0 – 127	Громкость слоя. Параметр Volume используется для регулировки баланса между тембрами, назначенными на слои.
PAN	L64 – 0 – R63	Параметр Pan управляет положением тембра в стереополе (панораме). Увеличение значения в сторону L соответствует смещению тембра влево; увеличение значения в сторону R соответствует смещению тембра вправо. Значение 0 соответствует центральному положению тембра.
REV (Reverb Amount)	0 – 127	Глубина эффектов реверберации и хоруса. Если задано значение "0", эффект хоруса будет отсутствовать, даже если манипулировать кнопками [INC]/[DEC] при нажатой кнопке [REVERB] или [CHORUS].
CHO (Chorus Amount)		
TRA (Transpose)	-48 – 0 – +48	Определяет интервал транспонирования слоя. Назначив два тембра на разные октавы, можно получить более богатое и насыщенное звучание. В режиме разделения клавиатуры Split (стр. 28) можно использовать транспонирование для того, чтобы понизить звук баса. Для управления транспонированием также можно использовать кнопку [TRANPOSE]. См. стр. 31.
LWR (Key Range Lower)	A0 – C8	При нажатии на кнопку [SPLIT] клавиатура разделяется в точке Split Point, что позволяет использовать разные тембры для правой и левой рук. Параметр Key Range позволяет создавать более сложные клавиатурные комбинации. С его помощью задаются верхняя и нижняя границы клавиатурного диапазона каждого слоя. Нижний предел диапазона не может превышать верхний предел, и наоборот, верхний предел не может быть ниже нижнего предела. Выберите курсором нужный параметр и нажмите кнопку [ENTER]. Параметр оказывает действие только при включенной кнопке [SPLIT] (стр. 28). Сообщение "FUL" отображается в случае, если кнопка [SPLIT] отключена. При вводе другого значения кнопками [DEC]/[INC] кнопка [SPLIT] активируется автоматически. При смене точки разделения Split Point (стр. 29) значения параметров Key Range также изменяются.
UPR (Key Range Upper)		
VRL (Velocity Range Lower)	1 – 127	Определяют нижний (VRL) и верхний (VRU) пределы Velocity воспроизведения тембра. Установки используются, если необходимо, чтобы происходила смена тембров в зависимости от динамики исполнения.
VRU (Velocity Range Upper)	1 – 127	

Детальная настройка тембров

Параметр	Значение	Описание
Sns (Velocity Sense)	-63 – +63	Параметр определяет как изменяется громкость в зависимости от Velocity. При положительных значениях увеличение скорости нажатия на клавишу соответствует увеличению громкости; при отрицательных значениях увеличение скорости нажатия сопровождается уменьшением громкости. Для ряда тембров этот параметр недоступен.
Max (Velocity Max)	1 – 127	Максимальное значение Velocity для взятой ноты. При снижении данного значения звук будет тихим даже при экспрессивной игре. Для ряда тембров этот параметр недоступен.
V.Reserve (Voice Reserve)	0 – 64	Количество голосов, резервируемое для каждого слоя, если одновременно воспроизведется более 128 голосов.
Dp	ON, OFF	Для каждого слоя определяет, активна (ON) или нет (OFF) демпферная педаль.
F1		Для каждого слоя определяет, активна (ON) или нет (OFF) педаль, подключенная к разъему FC1.
F2		Для каждого слоя определяет, активна (ON) или нет (OFF) педаль, подключенная к разъему FC2.
PB		Для каждого слоя определяет, активен (ON) или нет (OFF) джойстик высоты тона.
Md		Для каждого слоя определяет, активен (ON) или нет (OFF) джойстик модуляции.
S1		Для каждого слоя определяет, активна (ON) или нет (OFF) кнопка [S1].
S2		Для каждого слоя определяет, активна (ON) или нет (OFF) кнопка [S2].

RD-300NX в качестве мастер-клавиатуры

Если подключить к разъему MIDI OUT тыльной панели RD-300NX внешнее устройство, им можно будет управлять с помощью клавиатуры и контроллеров RD-300NX RD-300NX.

Обычно RD-300NX передает через разъем MIDI OUT только нотные сообщения. Однако, если нажать кнопку [MIDI], чтобы загорелся индикатор "MIDI", можно будет управлять разнообразными параметрами внешнего устройства.

Внутренний и внешний генераторы звука могут управляться независимо.

Если нажать кнопку [MIDI], чтобы загорелся индикатор "MIDI", RD-300NX переключается в состояние управления внешними MIDI-устройствами (слой EXTERNAL). Кнопка [MIDI] используется для переключения управления между внутренними и внешним (EXTERNAL) слоями.

Кроме того, можно настроить должным образом MIDI-команды, поступающие на внешние модули.

Понятие MIDI

MIDI (Musical Instrument Digital Interface) представляет собой стандартный протокол для обмена данными между цифровыми музыкальными инструментами и компьютерами. Используя MIDI-кабели, можно создать целый оркестр инструментов, управляемых с одной MIDI-клавиатуры.

Коммутация MIDI

RD-300NX использует MIDI-разъемы двух типов. Их функции описаны ниже.

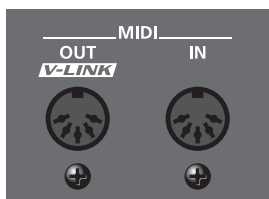

Разъем MIDI IN

Служит для приема MIDI-сообщений с внешних устройств. Данные сообщения могут управлять воспроизведением нот или сменой тембров RD-300NX.

Разъем MIDI OUT

Служит для передачи MIDI-сообщений на внешние устройства. С RD-300NX можно передавать данные исполнения из секции контроллеров.

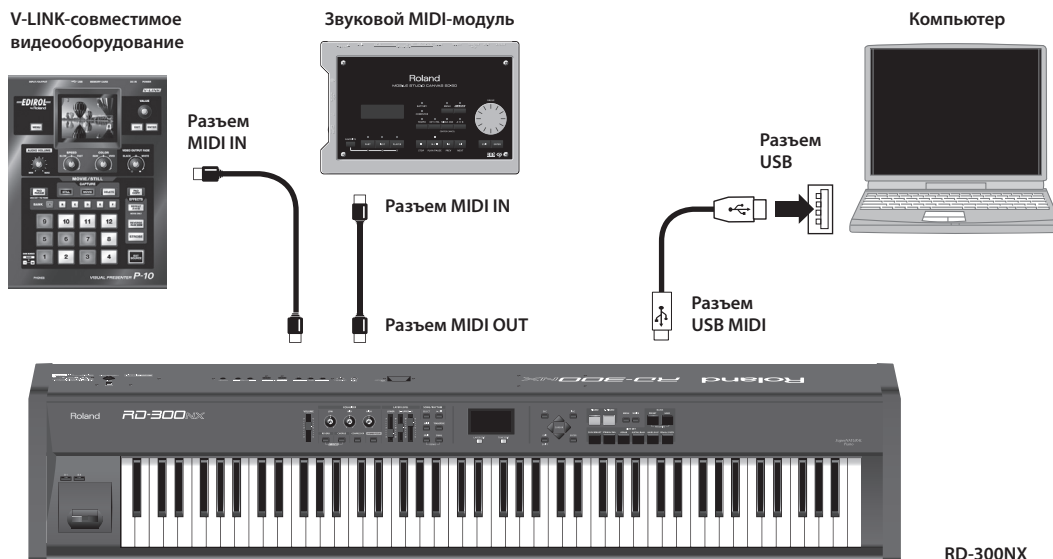

NOTE

Не используйте USB-кабели длиннее 5 метров.

Уровень громкости слоя



Если горит кнопка [MIDI], слайдеры LAYER LEVEL используются для управления внешним слоем EXTERNAL так же, как для управления внутренним (стр. 21).

Слайдеры LAYER LEVEL

Если горит кнопка [MIDI], данные слайдеры управляют громкостью слоев EXTERNAL.

Включение/отключение слоя (Layer Switch)

Каждый слой можно включать и отключать.

1. **Нажмите кнопку [MIDI], чтобы загорелся индикатор "MIDI".**
Откроется экран MIDI.
2. **Кнопками [▼]/[▲]/[◀] выберите слой – "UP1", "UP2" или "LW" (если слой отключен, его имя отображается прописными буквами).**
Имя выбранного слоя подсветится.
3. **Кнопками [INC]/[DEC] включите/отключите слой.**
Если слой отключен, его имя отображается прописными буквами.

Выбор выходного MIDI-порта

RD-300NX оборудован двумя разъемами: MIDI OUT и USB MIDI.

Для каждого слоя можно определить разъем (MIDI OUT или USB MIDI), через который будут передаваться данные на внешние устройства.

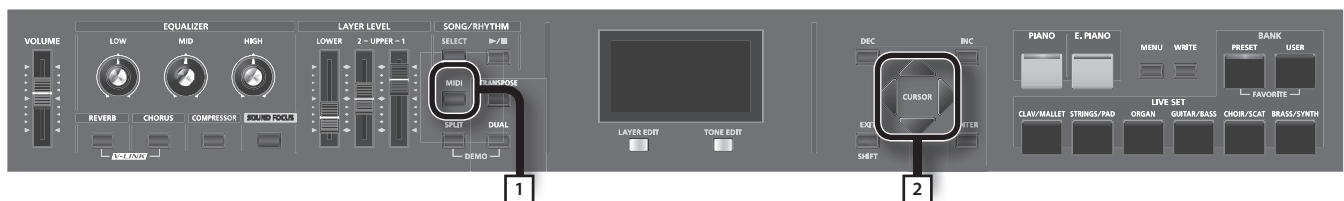

1. **Нажмите кнопку [MIDI], чтобы загорелся индикатор "MIDI".**
Откроется экран MIDI.
Если показанный на рисунке экран сразу не открывается, используйте кнопку [◀] для перехода к экрану MIDI.

NOTE

Если параметр Rec Mode страницы Utility Rec Setting режима Edit установлен в ON, показанный выше экран MIDI не отображается. Установите Rec Mode в OFF для настройки передающего MIDI-канала (стр. 77).

2. **Кнопками [◀]/[▶]/[▼]/[▲] перемещайте курсор и кнопками [DEC]/[INC] выберите разъем для передачи MIDI-данных.**

Слой	Параметр	Значения	Описание
UP 1 (UPPER 1)	OUT (MIDI OUT Port)	ALL, MIDI, USB	Данные исполнения на RD-300NX будут передаваться через выбранный MIDI-порт.
UP 2 (UPPER 2)			
LW (LOWER)			



Настройка передающего MIDI-канала

По окончании подключения внешних MIDI-устройств, следует установить одни и те же номера MIDI-каналов – в RD-300NX для передачи и на внешнем устройстве для приема. Звук будет воспроизводиться корректно только в том случае, если канал передачи и канал приема совпадают.

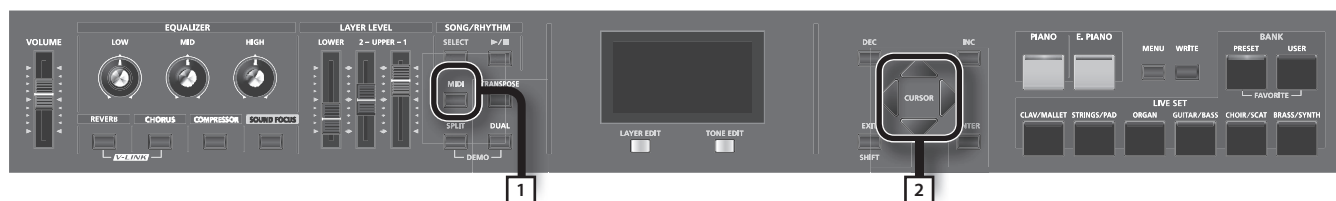

1. Нажмите кнопку [MIDI], чтобы загорелся индикатор "MIDI".

Откроется экран MIDI.

Если на экране не отображается параметр "Ch", нажимайте кнопку [◀] до тех пор, пока не появится следующий экран.

NOTE

Если параметр Rec Mode страницы Utility Rec Setting режима Edit установлен в ON, показанный выше экран MIDI не открывается. Установите Rec Mode в OFF для настройки передающего MIDI-канала (стр. 77).



MEMO

Подробнее о настройке MIDI-каналов внешнего устройства см. руководство пользователя соответствующего MIDI-устройства.

2. Кнопками [◀]/[▶]/[▼]/[▲] перемещайте курсор и кнопками [DEC]/[INC] установите канал передачи (Ch) для каждого из слоев.

Слой	Параметр	Значение	Описание
UP 1 (UPPER 1)	Ch (MIDI OUT Channel)	1 – 16	Данные исполнения на RD-300NX будут передаваться по выбранному каналу.
UP 2 (UPPER 2)			
LW (LOWER)			

MEMO

- Если слой отключен, его имя отображается прописными буквами.
- MIDI-сообщения с отключенных слоев на внешние устройства не передаются.

Выбор тембров на внешнем устройстве

Для смены тембров на внешнем MIDI-устройстве следует передать с RD-300NX соответствующие сообщения Program Change и Bank Select.

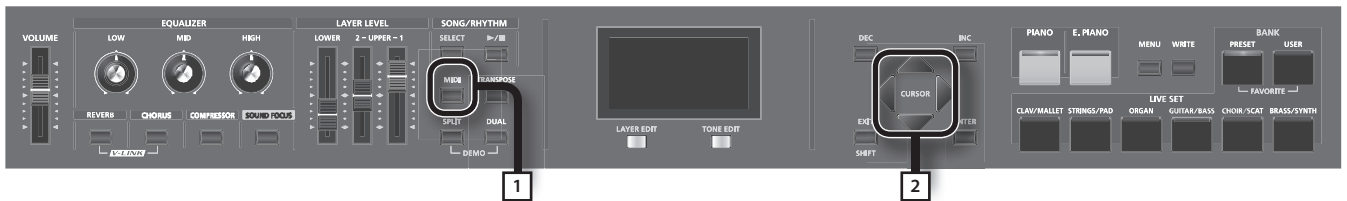

1. Нажмите кнопку [MIDI], чтобы загорелся индикатор "MIDI".

Отобразится экран MIDI.

Если параметра "MSB" на экране нет, нажимайте кнопки [◀]/[▶] до тех пор, пока не появится следующий экран.



NOTE

Если параметр Rec Mode страницы Utility Rec Setting режима Edit установлен в ON, показанный выше экран MIDI не отображается. Установите Rec Mode в OFF для настройки передающего MIDI-канала (стр. 77).

2. Кнопками [◀]/[▶]/[▼]/[▲] перемещайте курсор и кнопками [DEC]/[INC] или колесом VALUE установите значения MSB, LSB и PC для каждого из слоев.

При одновременном нажатии на кнопки [DEC]/[INC] устанавливается значение "---" (OFF). В этом случае выбранные сообщения не передаются.

Параметр	Значение
MSB (Bank Select MSB: CC 00)	0 – 127, --- (OFF)
LSB (Bank Select LSB: CC 32)	0 – 127, --- (OFF)
PC (Program Change)	1 – 128, --- (OFF)

NOTE

- В случае передачи сообщений, которым не соответствует ни один из тембров внешнего устройства, в некоторых случаях выбирается альтернативный тембр или пустой (звук отсутствует).
- Если не требуется передавать сообщений PC/MSB/LSB, используйте описанную выше процедуру для отключения сообщений определенного типа "---" (OFF).
- Если выбрано значение "--- (OFF)", даже при переключении патчей команды смены тембров на внешнее устройство передаваться не будут.

Детальные настройки передаваемых партий

1. Нажмите кнопку [MIDI], чтобы загорелся индикатор "MIDI".

Теперь RD-300NX будет управлять внешними MIDI-устройствами.

NOTE

Если параметр Rec Mode страницы Rec Setting установлен в ON, экран MIDI не отображается.

Установите Rec Mode в "OFF" (стр. 77).



2. Кнопками [◀]/[▶]/[▼]/[▲] выберите нужный параметр.

Для ускорения перемещения курсора удерживая кнопку, указывающую в нужном направлении, нажмите кнопку, указывающую в противоположном.

3. Кнопками [DEC]/[INC] измените значение.

При одновременном нажатии на кнопки [DEC]/[INC] для параметра будет выбрано значение "--- (OFF)" или значение по умолчанию.

Настройка громкости и панорамы (Volume/Pan)

Параметры управляют громкостью и положением в стереополе каждого из тембров.

Параметр Volume используется для регулировки баланса между тембрами, назначенными на различные слои.

Параметр Pan управляет положением тембра в стереополе (панорамой). Увеличение значения в сторону L соответствует сдвигу тембра влево; увеличение значения в сторону R соответствует смещению тембра вправо. Значение 0 соответствует центральному положению тембра.

Параметр	TX CC#	Значение
VOL (Volume)	CC07	--- (OFF), 0 – 127
PAN (Pan)	CC10	L64 – 0 – 63R, --- (OFF)

Транспонирование каждого из слоев (Transpose)

Для каждого слоя можно задать собственное значение транспонирования.

Назначив тембры на разные октавы, можно получить более богатое и насыщенное звучание. В режиме разделения клавиатуры Split (стр. 28) можно использовать транспонирование для понижения звука баса.

Параметр	Значение
TRA (Transpose)	-48 – 0 – +48

Глубина реверберации/хоруса (Reverb/Chorus)

Параметры управляют глубиной реверберации/хоруса.

Параметр	TX CC#	Значение
REV (Reverb)	CC91	--- (OFF), 0 – 127
CHO (Chorus)	CC93	

Управление полифонией (Mono/Poly)

Параметр определяет режим воспроизведения тембра: одноголосный (MONO) или полифонический (POLY).

Значение MONO удобно при работе с сольными инструментами, такими как саксофон или флейта.

Параметр	Значение
M/P (Mono/Poly)	--- (OFF), M (Mono, CC126), P (Poly, CC127)

Клавиатурный диапазон каждого из слоев (Key Range)

Параметр Key Range позволяет создавать сложные клавиатурные комбинации.

С его помощью задаются верхняя и нижняя границы клавиатурного диапазона каждой партии.

Выберите нижний (LWR) и верхний (UPR) пределы клавиатурного диапазона или, удерживая нужную клавишу, нажмите кнопку [ENTER].

Параметр	Значение
LWR (Key Range Lower)	A0 – C8
UPR (Key Range Upper)	

NOTE

- Параметр актуален только при включенной кнопке [SPLIT] (стр. 28).
- Нижний предел диапазона не может превышать верхний предел, и наоборот, верхний предел не может быть ниже нижнего предела.

MEMO

- Сообщение "FUL" отображается в случае, если кнопка [SPLIT] отключена. При вводе другого значения кнопками [DEC]/[INC] кнопка [SPLIT] активируется автоматически.
- Для включения/отключения передачи нотных MIDI-сообщений с отдельных слоев используется функция их включения/выключения (стр. 52).

Динамический диапазон Velocity (Velocity Range)

Параметры определяют верхнюю (VRU) и нижнюю (VRL) границы диапазона скорости нажатия, в рамках которого воспроизводится данный тембр. Это может использоваться для смены тембра в зависимости от скорости нажатия.

Параметр	Значение
VRL (Velocity Range Lower)	1 – 127
VRU (Velocity Range Upper)	

NOTE

Если установить нижний предел Velocity выше верхнего, или верхний ниже нижнего, для другого предела будет автоматически установлено то же самое значение.

Настройка параметров тембра (ATK/DCY/REL/COF/RES)

Для редактирования звучания тембра можно использовать следующие параметры.

ATK (Attack Time Offset):

Время атаки, т.е. время увеличения громкости до максимального значения после нажатия на клавишу.

DCY (Decay Time Offset):

Время спада, т.е. небольшого уменьшения громкости по окончании фазы атаки.

REL (Release Time Offset):

Время затухания, т.е. постепенного снижения громкости до нуля после отпускания клавиши.

COF (Cutoff Offset):

Яркость звука, т.е. частота среза фильтра.

RES (Resonance Offset):

Глубина резонанса, т.е. усиление узкой полосы в районе частоты среза. При слишком высоких значениях могут возникнуть искажения звука.

Параметр	TX CC#	Значение	Описание
ATK	CC73	--- (OFF), -64 – +63	Чем выше значение, тем мягче атака. Чем меньше значение, тем выразительнее атака.
DCY	CC75		Чем выше значение, тем больше время спада, и наоборот.
REL	CC72		Чем выше значение, тем больше время затухания, и наоборот.
COF	CC74		Чем выше значение, тем ярче звук. Чем ниже значение, тем глуше звук.
RES	CC71		Чем выше значение, тем острее резонанс; чем ниже значение, тем мягче звук.

Эффект портамента (Portamento)

Эффект портамента позволяет плавно менять высоту звучания при переходе от одной ноты к другой.

Параметр Portamento Time определяет время, за которое будет происходить смена высоты. Чем выше значение, тем больше время портамента.

Параметр	TX CC#	Значение
POR (Portamento Switch)	CC65	---, OFF, ON
P.T (Portamento Time)	CC5	---, 0 – 127

Зависимость изменения громкости от скорости нажатия на клавиши (Velocity Sense/Max)

Параметры определяют изменение громкости в зависимости от скорости нажатия на клавиши (Velocity) и максимальное значение этого изменения.

Sns (Velocity Sensitivity):

Параметр определяет изменение громкости в зависимости от Velocity.

MAX (Velocity Max):

Максимальное значение Velocity.

Параметр	Значение	Описание
Sns (Velocity Sense)	-63 – +63	При положительных значениях увеличение скорости нажатия на клавишу соответствует увеличению громкости; при отрицательных значениях увеличение скорости нажатия соответствует снижению громкости. При значении "0" скорость нажатия на громкость не влияет.
MAX (Velocity Max)	1 – 127	При снижении данного значения звук будет тихим даже при экспрессивной игре.

Изменение высоты тембра (Coarse Tune/Fine Tune)

Сдвиг высоты тембра.

Параметр	RPN	Описание	Значение
C.T (Coarse Tune)	00H/ 02H	Сдвиг высоты тембра в полтонах.	--- (OFF), -48 – +48 (+/- 4 октавы)
F.T (Fine Tune)	00H/ 01H	Сдвиг высоты тембра в центах.	--- (OFF), -50 – +50 (+/- 50 центов)

MEMO

1 цент = 1/100 полутона

Диапазон сдвига высоты тона джойстиком (Bend Range)

Параметр определяет диапазон сдвига высоты при работе с джойстиком Pitch Bend (до 4 октав).

Параметр	RPN	Значение
B.R (Bend Range)	00H/00H	--- (OFF), 0 – 48 (полутонов)

Глубина модуляции (Modulation Depth)

Параметр определяет глубину модуляции при перемещении джойстика Modulation от себя.

Параметр	RPN	Значение
M.D (Modulation Depth)	00H/05H	--- (OFF), 0 – 127

Включение/отключение контроллеров

Данные параметры определяют, будут (ON) или нет (OFF) педали, джойстик (Modulation/Pitch Bend) и кнопки [S1]/[S2] воздействовать на внешнее MIDI-устройство.

Параметр	Описание	Значение
Dp	Демпферная педаль	ON, OFF
F1	Педаль, подключенная к разъему FC1	
F2	Педаль, подключенная к разъему FC2	
PB	Джойстик Pitch Bend	
Md	Джойстик Modulation	
S1	Кнопка [S1]	
S2	Кнопка [S2]	

Передача сообщений Control Change (User CC)

Для управления внешним устройством можно определить два пользовательских контроллера Control Change.

Параметр	Значение
CC1 (User CC1 Number)	--- (OFF), 0 – 127
Value (User CC1 Value)	
CC2 (User CC2 Number)	
Value (User CC2 Value)	

Детальные установки функций

Доступ к различным установкам осуществляется с помощью кнопки MENU.

Установка параметров

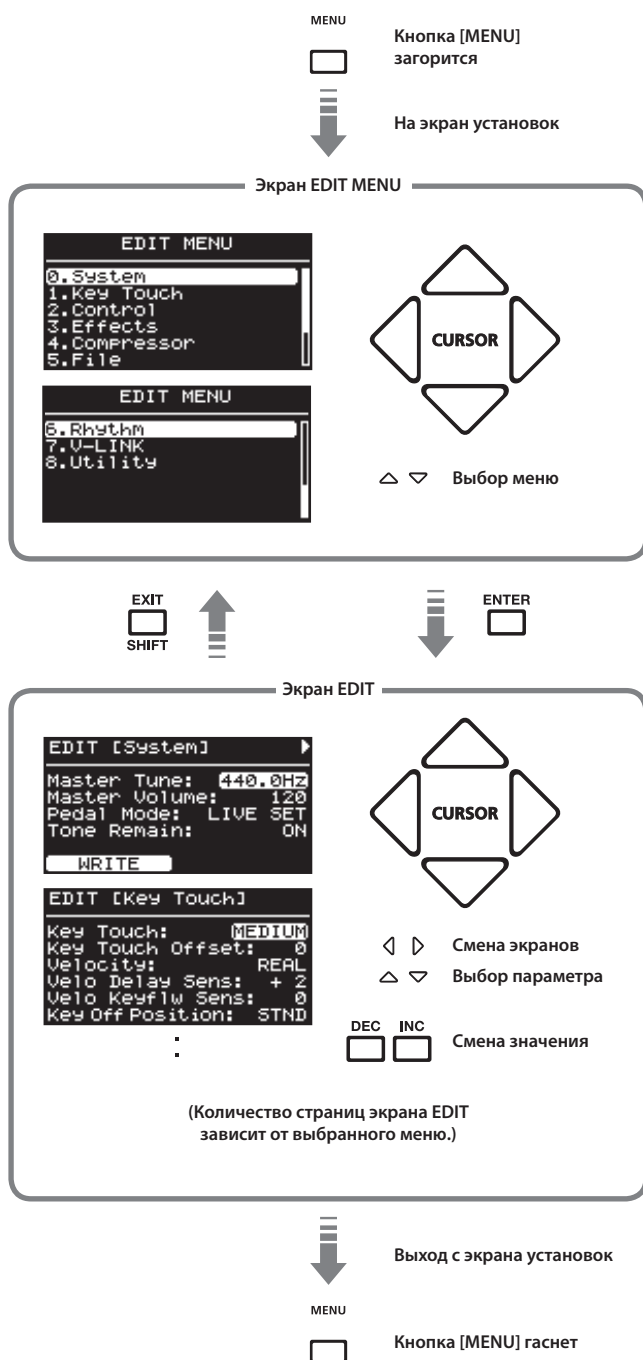

MEMO

Если, находясь на экране EDIT, нажать на кнопку [LAYER EDIT] (WRITE), в качестве общих для всего RD-300NX будут сохранены следующие параметры.

- 0. System
- 4. Compressor
- 7. V-LINK

Однако следующие параметры не сохраняются.

- V-LINK On или Off

Редактируемые параметры

Меню	Параметр	Страница
0. System	Master Tune	60
	Master Volume	60
	Pedal Mode	60
	Tone Remain	60
	S1/S2 Mode	60
	LIVE SET Control Channel	61
	USB Driver	61
	USB Memory Mode	61
	Damper Polarity	61
	FC1 Polarity	61
	FC2 Polarity	61
	Part Mode	62
	Temperament	62
	Temperament Key	62
Rx. GM/GM2 System ON	62	
Rx. GS Reset	62	
1. Key Touch	Key Touch	63
	Key Touch Offset	63
	Velocity	63
	Velocity Delay Sensitivity	64
2. Control	Velocity Keyfollow Sensitivity	64
	Key Off Position	64
	FC1 Pedal Assign	65
	FC2 Pedal Assign	65
3. Effects	S1 Assign	65
	S2 Assign	65
	Reverb Type	66
	Reverb Parameters	66
4. Compressor	Chorus Type	66
	Chorus Parameters	66
	Type	67
	Split Frequency L	67
4. Compressor	Split Frequency H	67
	Depth	67
	Level	67
	Attack Time	67
	Release Time	67
	Threshold	67
4. Compressor	Ratio	67

Меню	Параметр	Страница
5. File	LIVE SET Save	68
	LIVE SET Load	69
	LIVE SET Delete	69
	LIVE SET Copy	70
	SONG Delete	71
	SONG Copy	71
	Format	72
6. Rhythm	Tempo	73
	Rhythm Volume	73
	Rhythm Pattern	73
	Rhythm Set	73
	MIDI Out Port	73
	MIDI Out Channel	73
7. V-LINK	V-LINK Mode	74
	V-LINK Tx. Channel	74
	V-LINK Out Port	74
	Key Range	74
	Lowest No.	74
	Local ON/OFF	74
8. Utility	Song Function	75
	Rec Setting	77
	Factory Reset Current	76
	Factory Reset All	76

Системные установки

В данную группу параметров входят настройки, влияющие на работу RD-300NX в целом.

1. Нажмите кнопку [MENU], чтобы ее индикатор загорелся.

Откроется экран EDIT MENU.



2. Кнопкой [▲] выберите "0.System".
3. Нажмите кнопку [ENTER], чтобы перейти к экрану EDIT.

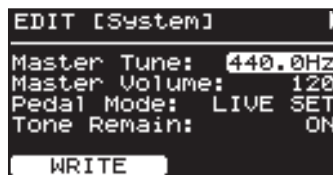

4. Кнопками [◀]/[▶] переключайте экраны, а кнопками [▼]/[▲] выбирайте редактируемые параметры.
5. Кнопками [DEC]/[INC] измените значение.

При одновременном нажатии на кнопки [DEC] и [INC] устанавливается значение по умолчанию.

6. По окончании редактирования нажмите кнопку [MENU], ее индикатор погаснет.

Откроется экран Live Set screen или One Touch.

MEMO

Для сохранения настроек нажмите кнопку [LAYER EDIT] (WRITE). Настройки не сбрасываются даже при отключении питания RD-300NX.

Общая настройка (Master Tune)

Для чистого звучания ансамбля необходимо, чтобы все инструменты были настроены между собой. Обычно в качестве эталона для настройки используется частота в герцах ноты "А" средней октавы.

Параметр	Значение
Master Tune	415.3 – 440.0 – 466.2

Общая громкость (Master Volume)

Параметр управляет общей громкостью RD-300NX.

Параметр	Значение
Master Volume	0 – 127

Фиксация настроек педалей (Pedal Mode)

Установки педалей (стр. 64) сохраняются в каждом патче (стр. 40). Параметр определяет, будут ли установлены педалей изменяться при переключении патчей.

Параметр	Значение	Описание
Pedal Mode	LIVE SET	При смене патча параметры педалей изменяются.
	SYSTEM	При смене патча параметры педалей не изменяются.

Назначение на педаль функций при установке параметра Pedal Mode в "SYSTEM"

Если выбрано значение SYSTEM, в правом нижнем углу экрана отображается "Pedal Setting". При нажатии кнопки [TONE EDIT] (Pedal Setting) открывается экран настроек педалей.

Параметр	Значение	Функция
FC1 FC2	00: OFF	Назначение отсутствует
	CC00 – CC127	Номера Control Change: 0 – 127
	129: BEND UP	Сдвиг высоты тона вверх, аналогично наклону джойстика вправо.
	130: BEND DOWN	Сдвиг высоты тона вниз, аналогично наклону джойстика влево.
	131: AFTERTOUCH	Послекасание.
	132: OCTAVE UP	Каждое нажатие на педаль транспонирует клавиатуру на октаву вверх (до 4 октав).
	133: OCTAVE DOWN	Каждое нажатие на педаль транспонирует клавиатуру на октаву вниз (до 4 октав).
	134: START/STOP	Запуск/останов внешнего секвенсора.
	135: TAP TEMPO	Настукивание темпа: темп зависит от интервалов между нажатиями на педаль.

Параметр	Значение	Функция
FC1 FC2	136: RHY PLY/STP	Запуск/останов воспроизведения ударных (стр. 36).
	137: SONG PLY/STP	Запуск/останов воспроизведения пьесы (стр. 37).
	138: SONG RESET	Переход в начало пьесы.
	139: MFX SW	Включение/отключение мультиэффекта (стр. 39).
	140: MFX CTRL	Управление глубиной мультиэффекта (стр. 39).
	141: ROTARY SPEED	Переключение частоты вращения эффекта Rotary между быстрой и медленной.
	142: SOUND FOCUS	Управление глубиной эффекта Sound Focus.
	143: LIVE SET UP	Переключение патчей в восходящем порядке.
144: LIVE SET DOWN	Переключение патчей в нисходящем порядке.	

Режим переключения между тембрами (Tone Remain)

Параметр определяет, будет ли (ON) текущий тембр продолжать звучать при выборе другого тембра или нет (OFF).

Параметр	Значение
Tone Remain	OFF, ON

NOTE

- При выборе нового тембра настройки эффектов могут измениться. Смена эффекта может привести к изменению звучания предыдущего тембра или к его прерыванию, даже если для параметра Tone Remain установлено значение ON.

Фиксация настроек кнопок [S1] [S2] (S1/S2 Mode)

Установки кнопок [S1]/[S2] сохраняются в каждом патче (стр. 40).

Данный параметр определяет, будут ли установлены кнопок [S1]/[S2] изменяться при переключении патчей.

Параметр	Значение	Описание
S1/S2 Mode	LIVE SET	При смене патчей установки кнопок изменяются.
	SYSTEM	При смене патчей установки кнопок не изменяются.

Назначение на кнопки [S1]/[S2] функций при установке параметра S1/S2 Mode в "SYSTEM"

Если выбрано значение SYSTEM, в правом нижнем углу экрана отображается "S1/S2 Setting". При нажатии кнопки [TONE EDIT] (S1/S2 Setting) открывается экран настроек кнопок [S1]/[S2].

Параметр	Значение	Функция
	00: OFF	Назначение отсутствует
	01: COUPLE +1OCT	При игре на клавиатуре звучат дополнительные ноты на октаву выше.
	02: COUPLE -1OCT	При игре на клавиатуре звучат дополнительные ноты на октаву ниже.
	03: COUPLE +2OCT	При игре на клавиатуре звучат дополнительные ноты на 2 октавы выше.
	04: COUPLE -2OCT	При игре на клавиатуре звучат дополнительные ноты на 2 октавы ниже.
	05: COUPLE +5TH	При игре на клавиатуре звучат дополнительные ноты на квинту выше.
	06: COUPLE -4TH	При игре на клавиатуре звучат дополнительные ноты на кварту ниже.
	07: OCTAVE UP	Каждое нажатие на кнопку транспонирует клавиатуру на октаву вверх (до 4 октав).
	08: OCTAVE DOWN	Каждое нажатие на кнопку транспонирует клавиатуру на октаву вниз (до 4 октав).
S1/S2	09: START/STOP	Запуск/останов внешнего секвенсора.
	10: TAP TEMPO	Настукивание темпа: темп изменяется в зависимости от интервалов между нажатиями на кнопку.
	11: SONG PLY/STP	Запуск/останов воспроизведения пьесы (стр. 37).
	12: SONG RESET	Переход в начало пьесы.
	13: SONG BWD	Перемотка пьесы назад.
	14: SONG FWD	Перемотка пьесы вперед.
	15: MFX SW	Включение/отключение мультиэффекта (стр. 39).
	16: ROTARY SPEED	Переключение частоты вращения эффекта Rotary между быстрой и медленной.
	17: LIVE SET UP	Переключение патчей в восходящем порядке.
	18: LIVE SET DOWN	Переключение патчей в нисходящем порядке.
	19: PANEL LOCK	Включение/отключение функции Panel Lock (стр. 35).

Переключение патчей сообщениями Program Change (LIVE SET Ctrl Ch)

Патчи RD-300NX можно переключать с внешнего MIDI-устройства.

Параметр	Значение	Описание
LIVE SET Ctrl Ch (LIVE SET Control Channel)	1 - 16	MIDI-канал для приема с внешнего MIDI-устройства сообщений Program Change, использующихся для переключения патчей.
	OFF	Переключение патчей с внешнего MIDI-устройства невозможно.

NOTE

Если канал управления патчами совпадает с MIDI-каналом приема партии, переключение патчей имеет более высокий приоритет, чем переключение тембров.

Дополнительные материалы доступны на веб-сайте Roland: <http://www.roland.com/>

Выбор драйвера USB (USB Driver)

→ См. стр. 81.

Выбор режима накопителя USB (USB Memory Mode)

→ См. стр. 81.

Установка полярности педалей (Damper/FC1/FC2 Polarity)

Данный параметр управляет полярностью педалей, подключенных к RD-300NX.

Параметр настраивается индивидуально для каждого из разъемов тыльной панели (FC1, FC2, DAMPER).

В зависимости от фирмы-производителя встречаются педали, у которых замыкание/размыкание контактов противоположны по действию. Если какая-то из педалей функционирует "наоборот", измените ее полярность.

При работе с педалями Roland (без переключателя полярности) выбирайте значение STANDARD.

Параметр	Значение
Damper Polarity	STND (STANDARD), REV (REVERSE)
FC1 Polarity	
FC2 Polarity	

Выбор количества партий (Part Mode)

Данный параметр определяет количество партий RD-300NX.

Параметр	Значение	Описание
Part Mode	16PART	При значении "16PART" партия клавиатуры может использовать те же партии, что и пьеса. Таким образом в пьесу можно прописать сообщения Program Change и Bank Select, чтобы тембры клавиатуры переключались автоматически.
	16PART+PERF (Performance)	При значении "16PART+PERF" на исполнение на клавиатуре не воздействуют MIDI-сообщения с разьема MIDI IN и пьес, воспроизводимых на RD-300NX. Это удобно для игры на клавиатуре под аккомпанемент пьесы, воспроизводимой на RD-300NX.

Выбор строя (Temperament/Key)

Определяет строй и его тонику.

Классические произведения, например, пьесы барокко, могут исполняться с использованием соответствующих исторических строев (методов настроек). Большинство современных пьес сочинены и исполняются в равномерно темперированном строе (самом распространенном на сегодняшний день). Однако в более ранней музыке существовало большое разнообразие других видов строев. Исполнение пьесы в оригинальном строе позволяет получить удовольствие от гармонических созвучий, которые изначально предполагались композиторами в их произведениях.

Играя в любом другом строе, кроме равномерно темперированного, необходимо задавать тонику исполняемой пьесы (другими словами – ноту, которая соответствует «До» в тональности до-мажор или «Ля» в тональности ля-минор).

При игре в равномерно темперированном строе тонику задавать не нужно.

Параметр	Значение	Описание
Temperament	EQUAL	В этом строе каждая октава делится на двенадцать равных долей (полутонов). Каждый интервал характеризуется небольшим диссонансом.
	JUST MAJ	Отличается консонансным звучанием больших терций и квинт. Он не подходит для исполнения мелодии и не может транспонироваться, но характеризуется благозвучием.
	JUST MIN	Натуральный мажорный строй отличается от одноименного минорного тем, что совершенными интервалами являются квинта и малая терция.
	PYTHAGORE	Этот строй, изобретенный философом Пифагором, исключает диссонанс в кварты и квинты. Немного диссонируют аккорды, содержащие терцию, но мелодии звучат очень благозвучно.
	KIRNBERGE	Этот усовершенствованный строй сочетает в себе элементы строев Meantone и Just, допуская большую свободу модуляции. Возможно исполнение произведений во всех тональностях.

Параметр	Значение	Описание
Temperament	MEANTONE	Этот строй является средним между равномерно темперированным и натуральным, допуская, таким образом, транспозиции в другие тональности.
	WERCKMEIS	Этот строй сочетает в себе элементы строев Meantone и Пифагорейского. Возможно исполнение произведения во всех тональностях.
	ARABIC	Этот лад используется в арабской музыке.
Temperament Key	C, C#, D, Eb, E, F, F#, G, G#, A, Bb, B	Определяет тонику.

Прием сообщений GM/GM2 System On и GS Reset (Rx GM/GM2 Sys On, Rx GS Reset)

Параметр определяет, будут (ON) или нет (OFF) приниматься от внешних устройств системные сообщения General MIDI System On, General MIDI 2 System On или GS Reset.

Параметр	Значение
Rx.GM/GM2 Sys On	ON, OFF
Rx.GS Reset	

Установка чувствительности клавиатуры

Ниже описано как настроить чувствительность клавиатуры под конкретного исполнителя.

1. Нажмите кнопку [MENU], чтобы ее индикатор загорелся.

Откроется экран EDIT MENU.

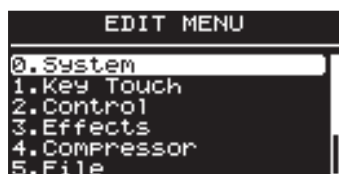

2. Кнопками [▼]/[▲] выберите "1.Key Touch".
3. Нажмите кнопку [ENTER] для перехода к экрану EDIT.



4. Кнопками [▼]/[▲] выберите редактируемый параметр.
5. Кнопками [DEC]/[INC] измените значение.

При одновременном нажатии на кнопки [DEC] и [INC] будет выбрано значение по умолчанию.

6. По окончании редактирования нажмите кнопку [MENU], чтобы ее индикатор погас.

Откроется экран Live Set или One Touch.

Смена чувствительности клавиатуры (Key Touch)

Параметр управляет зависимостью громкости звучания от скорости нажатия на клавиши RD-300NX.

Параметр	Значение	Описание
Key Touch	SPR LIGHT	Выше, чем LIGHT.
	LIGHT	Высокая чувствительность. Позволяет добиться фортиссимо (ff), не прилагая особых усилий. Клавиатура кажется "легче", особенно это удобно при обучении детей.
	MEDIUM	Средняя чувствительность. Очень близка по ощущению к обычному акустическому фортепиано.
	HEAVY	Низкая чувствительность. Для получения фортиссимо (ff) понадобится существенное усилие. Клавиатура кажется "жесткой". Это позволяет повысить экспрессивность исполнения.
	SPR HEAVY	Ниже, чем HEAVY.

МЕМО

Данное значение может автоматически меняться в зависимости от параметра Key Touch Offset.

Точная подстройка чувствительности клавиатуры (Key Touch Offset)

Данный параметр позволяет еще более точно отстроить уровень чувствительности клавиатуры, заданный параметром Key Touch.

Параметр	Значение	Описание
Key Touch Offset	-10 – +9	Более высокие значения "утяжеляют" клавиатуру.

МЕМО

Если при изменении этого параметра значение выходит за нижний или верхний предел, автоматически корректируется параметр Key Touch, чтобы соответствовать текущему значению.

Установка постоянной громкости (Velocity)

Параметр позволяет установить постоянную громкость звучания (Velocity) вне зависимости от скорости нажатия на клавиши.

Параметр	Значение	Описание
Velocity	REAL	Громкость меняется в зависимости от скорости нажатия на клавиши.
	1 – 127	Установка фиксированного значения громкости, вне зависимости от скорости нажатия на клавиши.

Задержка звучания в зависимости от динамики исполнения (Velo Delay Sens)

Параметр определяет временной интервал между нажатием на клавишу и началом звучания.

Параметр	Значение	Описание
Velo Delay Sens (Velocity Delay Sensitivity)	-63 – +63	При отрицательных значениях задержка тем больше, чем выше скорость нажатия на клавиши. При положительных значениях задержка тем больше, чем ниже скорость нажатия на клавиши.

Зависимость чувствительности клавиатуры от высоты взятой ноты (Velo Keyflw Sens)

Параметр меняет чувствительность в зависимости от положения нажатой клавиши на клавиатуре.

Параметр	Значение	Описание
Velo Keyflw Sens (Velocity Keyfollow Sensitivity)	-63 – +63	При увеличении значения чувствительность в верхнем регистре становится ниже, а в нижнем – выше.

Определение момента снятия ноты (Key Off Position)

Параметр	Значение	Описание
Key Off Position	STND (STANDARD)	Снятие ноты происходит в позиции клавиши, свойственной стандартному фортепиано.
	DEEP	Снятие ноты происходит при более глубокой позиции клавиши. Это характерно для исполнения на электропиано.

Настройка педалей и кнопок [S1]/[S2]

Ниже описано как назначать функции на педали и кнопки [S1]/[S2].

1. Нажмите кнопку [MENU], чтобы ее индикатор загорелся.

Откроется экран EDIT MENU.



2. Кнопками [▼]/[▲] выберите "2.Control".
3. Нажмите кнопку [ENTER] для перехода к экрану EDIT.

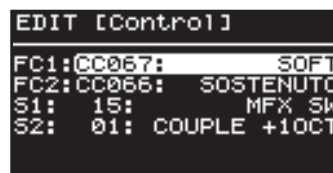

4. Кнопками [▼]/[▲] выберите редактируемый параметр.
5. Кнопками [DEC]/[INC] измените значение.
6. По окончании редактирования нажмите кнопку [MENU], чтобы ее индикатор погас.

Откроется экран Live Set screen или One Touch.

Список функций, назначаемых на педали (FC1/FC2 Pedal Assign)

Параметр определяет функции ножных переключателей (например, серии DP) или педали экспрессии (например, EV-5/7), подключенных к разъемам FC1/FC2 тыльной панели.

Параметр	Значение	Функция
FC1 FC2	00: OFF	Назначение отсутствует
	CC00 – CC127	Control Change с номерами: 0 – 127
	129: BEND UP	Сдвиг высоты тона вверх, аналогично наклону джойстика вправо.
	130: BEND DOWN	Сдвиг высоты тона вниз, аналогично наклону джойстика влево.
	131: AFTERTOUCH	Послекасание.
	132: OCTAVE UP	Каждое нажатие на педаль транспонирует клавиатуру на октаву вверх (до 4 октав).
	133: OCTAVE DOWN	Каждое нажатие на педаль транспонирует клавиатуру на октаву вниз (до 4 октав).
	134: START/STOP	Запуск/останов внешнего секвенсора.
	135: TAP TEMPO	Настукивание темпа: темп зависит от интервалов между нажатиями на педаль.
	136: RHY PLY/STP	Запуск/останов воспроизведения ударных (стр. 36).
	137: SONG PLY/STP	Запуск/останов воспроизведения пьесы (стр. 37).
	138: SONG RESET	Переход в начало пьесы.
	139: MFX SW	Включение/отключение мультiezффекта (стр. 39).
	140: MFX CTRL	Управление глубиной мультiezффекта (стр. 39).
141: ROTARY SPEED	Переключение частоты вращения эффекта Rotary между быстрой и медленной.	
142: SOUND FOCUS	Управление глубиной эффекта Sound Focus.	

Список функций, назначаемых на кнопки [S1]/[S2] (S1/S2 Assign)

Параметр определяет функции кнопок [S1]/[S2].

Параметр	Значение	Функция
S1/S2	00: OFF	Назначение отсутствует
	01: COUPLE +1OCT	При игре на клавиатуре звучат дополнительные ноты на октаву выше.
	02: COUPLE -1OCT	При игре на клавиатуре звучат дополнительные ноты на октаву ниже.
	03: COUPLE +2OCT	При игре на клавиатуре звучат дополнительные ноты на 2 октавы выше.
	04: COUPLE -2OCT	При игре на клавиатуре звучат дополнительные ноты на 2 октавы ниже.
	05: COUPLE +5TH	При игре на клавиатуре звучат дополнительные ноты на квинту выше.
	06: COUPLE -4TH	При игре на клавиатуре звучат дополнительные ноты на кварту ниже.
	07: OCTAVE UP	Каждое нажатие на кнопку транспонирует клавиатуру на октаву вверх (до 4 октав).
	08: OCTAVE DOWN	Каждое нажатие на кнопку транспонирует клавиатуру на октаву вниз (до 4 октав).
	09: START/STOP	Запуск/останов внешнего секвенсора.
	10: TAP TEMPO	Настукивание темпа: темп изменяется в зависимости от интервалов между нажатиями на кнопку.
	11: SONG PLY/STP	Запуск/останов воспроизведения пьесы (стр. 37).
	12: SONG RESET	Переход в начало пьесы.
	13: SONG BWD	Перемотка пьесы назад.
	14: SONG FWD	Перемотка пьесы вперед.
	15: MFX SW	Включение/отключение мультiezффекта (стр. 39).
	16: ROTARY SPEED	Переключение частоты вращения эффекта Rotary между быстрой и медленной.

Установки реверберации/хоруса

Здесь производятся настройки реверберации и хоруса.

NOTE

Кардинальные изменения настроек иногда могут привести к слишком громкому или искаженному звучанию. Следите за уровнями сигналов в процессе редактирования.

1. Нажмите кнопку [MENU], чтобы ее индикатор загорелся.

Откроется EDIT MENU.

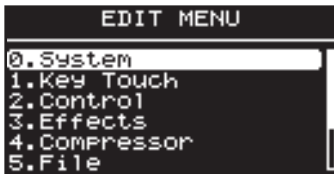

2. Кнопками [▼]/[▲] выберите "3.Effects".
3. Нажмите кнопку [ENTER] для перехода к экрану EDIT.

Экран установок реверберации "Reverb"

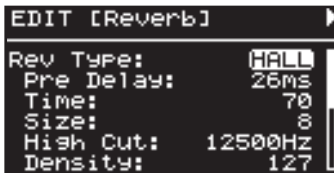

Экран установок хоруса "Chorus"

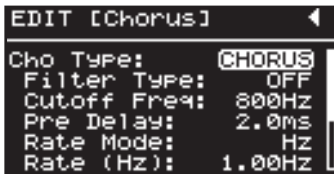

4. Кнопками [◀]/[▶] переключайте экраны, а кнопками [▼]/[▲] выбирайте редактируемые параметры.
5. Кнопками [DEC]/[INC] корректируйте значение.
6. По окончании редактирования нажмите кнопку [MENU], чтобы ее индикатор погас.

Откроется экран Live Set или One Touch.

Настройка реверберации

Реверберация добавляет призвуки, свойственные исполнению в концертном зале или каком-либо другом помещении. Доступно 6 различных типов реверберации, подходящих под те или иные задачи.

Для каждого тембра глубина реверберации задается независимо (стр. 49).

Reverb Type

Параметр определяет тип реверберации.

При смене параметра Reverb Type прочие параметры реверберации автоматически устанавливаются в оптимальные значения. Вместо того, чтобы редактировать все параметры, гораздо удобнее сначала сменить тип реверберации, а затем откорректировать только необходимые установки.

Параметр	Значение	Описание
Rev Type (Reverb Type)	OFF	Реверберация отключена.
	REVERB	Обычная реверберация.
	ROOM	Имитация комнаты. Создает эффект отчетливой реверберации.
	HALL	Имитация зала. В отличие от типа Room дает более глубокий эффект.
	PLATE	Имитация металлического пластинчатого ревербератора.
	GM2 REVERB	Реверберация стандарта GM2.
CATHEDRAL	Имитация кафедрального собора.	

Прочие параметры реверберации

Доступны и другие параметры реверберации.

При смене типа реверберации на экран выводятся специфические для данного типа настройки.

Настройка хоруса/задержки

Хорус усиливает ощущение пространственности и насыщенности звука. Доступен выбор между эффектом хоруса и задержки.

Для каждого тембра глубина хоруса задается независимо (стр. 49).

Chorus Type

Параметр выбирает тип хоруса.

При смене параметра Chorus Type прочие параметры хоруса автоматически устанавливаются в оптимальные значения. Вместо того, чтобы редактировать все параметры, гораздо удобнее сначала сменить тип хоруса, а затем откорректировать только необходимые параметры.

Параметр	Значение	Описание
Cho Type (Chorus Type)	OFF	Хорус/задержка отключены.
	CHORUS	Стандартный хорус.
	DELAY	Стандартная задержка.
	GM2 CHORUS	Хорус стандарта GM2.

Прочие параметры хоруса

Доступны и другие параметры хоруса/задержки.

При смене типа хоруса на экране отображаются специфические для данного типа настройки.

Настройка компрессора

В инструменте имеется стереокомпрессор (лимитер), предназначенный для обработки окончательного сигнала.

Независимая настройка компрессии высоких, средних и низких частот позволяют сгладить неровности исполнения и добиться более плотного звучания.

1. Нажмите кнопку [MENU], чтобы ее индикатор загорелся.

Откроется экран EDIT MENU.



2. Кнопками [▼]/[▲] выберите "4.Compressor".
3. Нажмите кнопку [ENTER] для перехода к экрану EDIT.



4. Кнопкой [▲] выберите "Type".
5. Кнопками [DEC]/[INC] выберите тип компрессора.
6. Кнопками [◀]/[▶] переключайте экраны, а кнопками [▼]/[▲] выбирайте редактируемые параметры.

Для некоторых параметров кнопка [TONE EDIT] (L → M → H) используется для выбора диапазона низких, средних или высоких частот.

7. Кнопками [DEC]/[INC] измените значение.
8. Нажмите кнопку [LAYER EDIT] (WRITE).

Выведется запрос на подтверждение.

9. Нажмите кнопку [ENTER].

Настройки сохраняются в пользовательскую область (Type = "USER").

10. По окончании редактирования нажмите кнопку [MENU], чтобы ее индикатор погас.

Откроется экран Live Set или One Touch.

Выбор типа компрессора (Type)

При изменении данного параметра настройки компрессора автоматически устанавливаются в оптимальные значения.

Вместо того, чтобы редактировать все параметры, гораздо удобнее сначала сменить тип компрессии, а затем откорректировать только необходимые параметры.

Параметр	Значение	Описание
Type (Compressor Type)	HARD COMP	Жесткая компрессия.
	SOFT COMP	Мягкая компрессия.
	LOW BOOST	Усиление низких частот.
	MID BOOST	Усиление средних частот.
	HI BOOST	Усиление высоких частот.
	USER	Сохраненная пользователем настройка.

Параметры компрессора

Параметр	Значение	Описание
Split Freq L	40, 50, 63, 80, 100, 125, 160, 200, 250, 315, 400, 500, 630, 800 [Hz]	Частота раздела низких (LOW) и средних (MID) частот.
Split Freq H	400, 500, 630, 800, 1000, 1250, 1600, 2000, 2500, 3150, 4000, 5000, 6300, 8000 [Hz]	Частота раздела высоких (HIGH) и средних (MID) частот.
Depth	ORIGINAL, +1 – +127	При значении ORIGINAL, результат воздействия компрессора будет определяться текущими настройками. Чем выше значение, тем больше глубина эффекта.
Level	0 – 24 dB (1 dB/1 Step)	Выходной уровень
Attack Time	0 – 100 ms	Время, через которое компрессор включается после превышения сигналом уровня порога Threshold.
Release Time	50 – 5000 ms	Время, через которое компрессор отключается после падения уровня сигнала ниже порога Threshold.
Threshold	-36 dB – 0 dB (1 dB/1 step)	Уровень порога компрессии.
Ratio	1:1.0, 1:1.1, 1:1.2, 1:1.4, 1:1.6, 1:1.8, 1:2.0, 1:2.5, 1:3.2, 1:4.0, 1:5.6, 1:8.0, 1:16, 1: INF	Коэффициент компрессии

Управление файлами

Сохранение патча (LIVE SET Save)

Файл, содержащий 60 патчей RD-300NX, называется "файлом патчей".

Данный файл можно записать в память RD-300NX или на USB-накопитель (опциональный), подключенный к разъему USB MEMORY.

MEMO

Для сохранения результатов редактирования системных параметров (стр. 69) нажмите кнопку [LAYER EDIT] (WRITE), а затем сохраните файл патчей.

1. Нажмите кнопку [MENU], чтобы ее индикатор загорелся.

Откроется экран EDIT MENU.



2. Кнопками [▼]/[▲] выберите "5.File" и нажмите кнопку [ENTER].

Откроется экран EDIT.



3. Кнопкой [▲] выберите "0. Live Set Save" и нажмите кнопку [ENTER].

Откроется следующий экран.



4. Нажмите кнопку [LAYER EDIT] (MEDIA) для выбора места сохранения файла патчей.

Значение	Описание
INT	Данные сохраняются во внутреннюю память RD-300NX.
USB	Данные сохраняются на USB-накопитель, подключенный к разъему USB MEMORY тыльной панели.

5. Кнопками [◀]/[▶] переместите курсор в позицию вводимого символа.



6. Кнопками [DEC]/[INC] введите имя.

Имя может содержать до 16 символов.

Доступны следующие символы.

пробел ! # \$ % & ' () + , - . 0 - 9 ; = @ A - Z [] ^ _ ` a - z { } ~

При нажатии на кнопку [TONE EDIT] (DELETE) в позицию курсора вставляется пробел; для удаления символа в позиции курсора, удерживая кнопку [SHIFT], нажмите кнопку [TONE EDIT] (INSERT).

NOTE

Имя файла патчей не может начинаться с точки ("."). Не используйте точку в качестве первого символа имени файла.

7. Повторяйте шаги 5 – 6 для ввода всего имени.

8. По окончании ввода имени нажмите кнопку [ENTER].

Файл патчей будет сохранен.

NOTE

Не отключайте питание пока в процессе сохранения на экран выводится сообщение "Executing...".

MEMO

Если введенное имя файла совпадает с уже существующим, выводится запрос на подтверждение перезаписи "Overwrite OK?". Для перезаписи файла нажмите кнопку [ENTER]; для сохранения его под другим именем нажмите кнопку [EXIT/SHIFT].

9. Нажмите кнопку [MENU], чтобы ее индикатор погас.

Откроется экран Live Set или One Touch.

Загрузка файла патчей (LIVE SET Load)

Ниже описана процедура загрузки ранее сохраненного файла патчей.

NOTE

При загрузке текущие настройки будут стерты. Сохраните их до загрузки нового файла (стр. 68).

1. Нажмите кнопку [MENU], чтобы ее индикатор загорелся.

Откроется экран EDIT MENU.



2. Кнопками [▼]/[▲] выберите "5.File" и нажмите кнопку [ENTER].

Откроется экран EDIT.



3. Кнопками [▼]/[▲] выберите "1. Live Set Load" и нажмите кнопку [ENTER].

Откроется следующий экран.

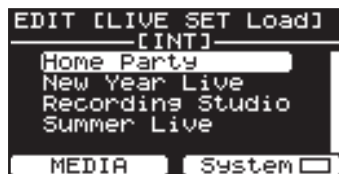

4. Нажмите кнопку [LAYER EDIT] (MEDIA) для выбора носителя, с которого будут загружены данные.
5. При загрузке системных параметров нажмите кнопку [TONE EDIT] (System) и отметьте нужные опции.

MEMO

К системным относятся следующие параметры.

- Параметры Edit "1. System" (стр. 59)
- Параметры Edit "7. V-LINK" (стр. 74)
- Параметры Favorite Live Set (стр. 40)
- Параметры One-Touch Piano, One-Touch E. Piano (стр. 42, 46)
- Настройки педалей при установке Pedal Mode в SYSTEM (стр. 60)
- Параметры компрессора (стр. 67)

6. Кнопками [▼]/[▲] выберите файл для загрузки и нажмите кнопку [ENTER].

Выведется запрос на подтверждение.

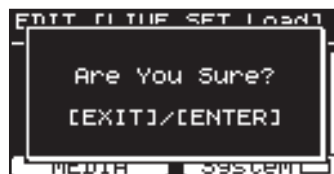

Для отмены загрузки нажмите кнопку [EXIT/SHIFT].

7. Для загрузки файла нажмите кнопку [ENTER] еще раз.

Файл патчей будет загружен в память RD-300NX.

NOTE

Не отключайте питание инструмента во время загрузки.

MEMO

Если имя файла содержит символы, не отображаемые RD-300NX, вместо имени файла выводится "?".

8. Нажмите кнопку [MENU], чтобы ее индикатор погас.

Откроется экран Live Set или One Touch.

Удаление файла патчей (LIVE SET Delete)

Ниже описана процедура удаления ранее сохраненного файла патчей.

1. Нажмите кнопку [MENU], чтобы ее индикатор загорелся.

Откроется экран EDIT MENU.



2. Кнопками [▼]/[▲] выберите "5.File" и нажмите кнопку [ENTER].

Откроется экран EDIT.



3. Кнопками [▼]/[▲] выберите "2. Live Set Delete" и нажмите кнопку [ENTER].

Откроется следующий экран.



4. Нажмите кнопку [LAYER EDIT] (MEDIA) для выбора носителя, с которого необходимо удалить файл патчей.

5. Кнопками [▼]/[▲] выберите удаляемый файл и нажмите кнопку [ENTER].

Выведется запрос на подтверждение.

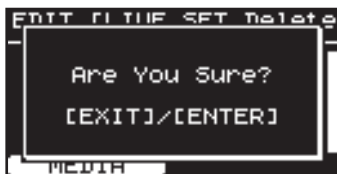

Для отмены операции нажмите кнопку [EXIT/SHIFT].

MEMO

При выборе параметра "ALL" с носителя будут удалены все файлы патчей.

6. Нажмите кнопку [ENTER] для удаления файла патчей.

NOTE

Не отключайте питание во время удаления файлов.

7. Нажмите кнопку [MENU], чтобы ее индикатор погас.

Откроется экран Live Set или One Touch.

Копирование файла патчей (LIVE SET Copy)

Ниже описано как скопировать файл патчей из памяти RD-300NX на USB-накопитель (опциональный).

Также можно копировать файл патчей с USB-накопителя в память RD-300NX.

1. Нажмите кнопку [MENU], чтобы ее индикатор загорелся.

Откроется экран EDIT MENU.



2. Кнопками [▼]/[▲] выберите "5.File" и нажмите кнопку [ENTER].

Откроется экран EDIT.



3. Кнопками [▼]/[▲] выберите "3. Live Set Copy" и нажмите кнопку [ENTER].

Откроется следующий экран.

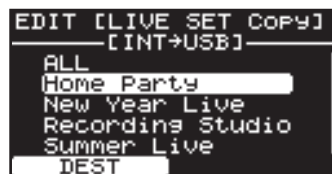

4. Нажмите кнопку [LAYER EDIT] (DEST) для выбора режима копирования.

Параметр	Описание
INT→USB	Копирование из внутренней памяти RD-300NX на USB-накопитель.
USB→INT	Копирование с USB-накопителя во внутреннюю память RD-300NX.

5. Кнопками [▼]/[▲] выберите файл патчей для копирования.

Для отмены копирования нажмите кнопку [EXIT/SHIFT].

MEMO

При выборе параметра "ALL" будут скопированы все файлы патчей.

6. Нажмите кнопку [ENTER] для копирования файла.

NOTE

Не отключайте питание в процессе копирования.

MEMO

Если на носителе обнаружен файл с таким же именем, выводится запрос на подтверждение перезаписи "Overwrite OK?". Для перезаписи файла нажмите кнопку [ENTER]; для сохранения файла под другим именем нажмите кнопку [EXIT/SHIFT].

7. Нажмите кнопку [MENU], чтобы ее индикатор погас.

Откроется экран Live Set или One Touch.

Удаление пьесы (SONG Delete)

Ниже описана процедура удаления сохраненной пьесы.

1. Нажмите кнопку [MENU], чтобы ее индикатор загорелся.

Откроется экран EDIT MENU.



2. Кнопками [▼]/[▲] выберите "5.File" и нажмите кнопку [ENTER].

Откроется экран EDIT.



3. Кнопками [▼]/[▲] выберите "4. SONG Delete" и нажмите кнопку [ENTER].

Откроется следующий экран.



4. Нажмите кнопку [LAYER EDIT] (MEDIA) для выбора носителя, с которого необходимо удалить пьесу.
5. Кнопками [▼]/[▲] выберите удаляемую пьесу и нажмите кнопку [ENTER].

Выведется запрос на подтверждение.

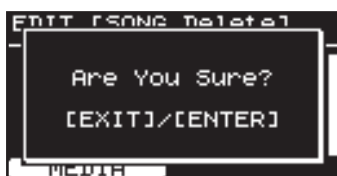

Для отмены операции нажмите кнопку [EXIT/SHIFT].

MEMO

При выборе параметра "ALL" будут удалены все пьесы.

6. Нажмите кнопку [ENTER] для удаления пьесы.

NOTE

Не отключайте питание в процессе удаления пьесы.

7. Нажмите кнопку [MENU], чтобы ее индикатор погас.

Откроется экран Live Set или One Touch.

Копирование пьесы (SONG Copy)

Можно скопировать пьесу из памяти RD-300NX на USB-накопитель (опциональный). Также можно скопировать пьесу с USB-накопителя в память RD-300NX.

1. Нажмите кнопку [MENU], чтобы ее индикатор загорелся.

Откроется экран EDIT MENU.



2. Кнопками [▼]/[▲] выберите "5.File" и нажмите кнопку [ENTER].

Откроется экран EDIT.



3. Кнопками [▼]/[▲] выберите "5. SONG Copy" и нажмите кнопку [ENTER].

Откроется следующий экран.

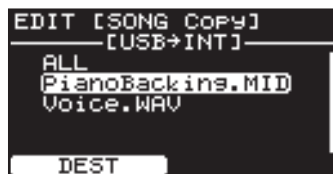

4. Нажмите кнопку [LAYER EDIT] (DEST) для выбора режима копирования.

Параметр	Описание
INT→USB	Копирование из внутренней памяти RD-300NX на USB-накопитель.
USB→INT	Копирование с USB-накопителя во внутреннюю память RD-300NX.

5. Кнопками [▼]/[▲] или колесом VALUE выберите пьесу для копирования.

Для отмены операции нажмите кнопку [EXIT/SHIFT].

MEMO

При выборе параметра "ALL" будут скопированы все пьесы.

6. Нажмите кнопку [ENTER] для копирования пьесы.

NOTE

Не отключайте питание в процессе копирования пьесы.

MEMO

Если на носителе обнаружен файл с таким же именем, выводится запрос на подтверждение перезаписи "Overwrite OK?". Для перезаписи нажмите кнопку [ENTER]; для сохранения под другим именем нажмите кнопку [EXIT/SHIFT].

7. Нажмите кнопку [MENU], чтобы ее индикатор погас.

Откроется экран Live Set или One Touch.

Форматирование памяти (Format)

Форматированием называется операция восстановления заводских настроек внутренней памяти, или подготовки USB-накопителя к работе с RD-300NX.

Неотформатированный USB-накопитель не может использоваться совместно с RD-300NX.

При покупке нового USB-накопителя его необходимо отформатировать на RD-300NX.

NOTE

При форматировании USB-накопителя все находящиеся на нем данные стираются. Перед форматированием убедитесь, что USB-накопитель не содержит важных данных.

1. Нажмите кнопку [MENU], чтобы ее индикатор загорелся.

Откроется экран EDIT MENU.

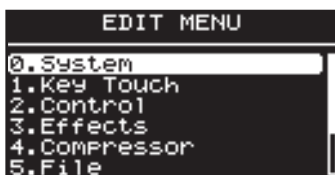

2. Кнопками [▼]/[▲] выберите "5.File" и нажмите кнопку [ENTER].

Откроется экран EDIT.



3. Кнопками [▼]/[▲] выберите "6. Format" и нажмите кнопку [ENTER].

Откроется следующий экран.



4. Нажмите кнопку [LAYER EDIT] (MEDIA), чтобы выбрать память для форматирования.

5. Нажмите кнопку [ENTER].

Выведется запрос на подтверждение.

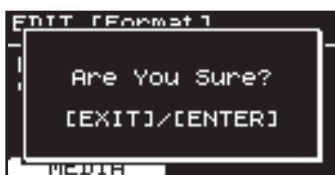

Для отказа от форматирования нажмите кнопку [EXIT/SHIFT].

6. Для запуска форматирования нажмите кнопку [ENTER] еще раз.

Все содержимое памяти будет стерто.

7. Нажмите кнопку [MENU], чтобы ее индикатор погас.

Откроется экран Live Set или One Touch.

NOTE

- Не отключайте питание, пока на экран выводится сообщение "Executing..".
- Не отключайте USB-накопитель в процессе форматирования.

Установки партии ударных

RD-300NX содержит паттерны ударных, соответствующие различным музыкальным стилям. Паттерн ударных такого рода называется "ритмом".

1. Нажмите кнопку [MENU], чтобы ее индикатор загорелся.

Откроется экран EDIT MENU.



2. Кнопками [▼]/[▲] выберите "6.Rhythm".
3. Нажмите кнопку [ENTER] для перехода к экрану EDIT.

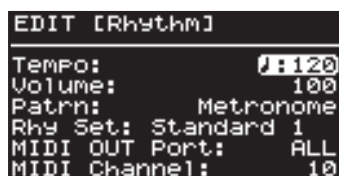

4. Кнопками [▼]/[▲] выберите редактируемый параметр.
5. Кнопками [DEC]/[INC] измените значение.
6. По окончании редактирования нажмите кнопку [MENU], чтобы ее индикатор погас.

Откроется экран Live Set или One Touch.

Установка темпа (Tempo)

Параметр определяет темп ритма.

Параметр	Значение
Tempo	10 – 500

MEMO

Характер воспроизведения паттерна ударных и формат отображения на дисплее темпа могут отличаться для разных паттернов.

Установка громкости (Volume)

Параметр управляет громкостью ритма.

Параметр	Значение
Volume	0 – 127

Смена паттернов (Pattern)

Можно выбрать любой из 200 паттернов ударных.

MEMO

Паттерн ударных также можно выбрать на экране "RHYTHM" (стр. 36).

Смена набора ударных (Rhy Set)

Можно сменить набор ударных, который используется для воспроизведения паттернов ударных.

MEMO

При смене значения параметра автоматически меняется тембр партии Part 10.

NOTE

В зависимости от выбранного набора ударных, паттерн ударных может звучать некорректно.

Выбор MIDI-выхода (MIDI OUT Port)

Параметр задает MIDI-выход для партии ударных.

Параметр	Значение
MIDI OUT Port	ALL, INT (INTERNAL), MIDI, USB

Выбор выходного MIDI-канала (MIDI Channel)

Параметр выбирает MIDI-канал для партии ударных.

Параметр	Значение
MIDI Channel (MIDI Out Channel)	OFF, 1 – 16

Функция V-LINK

V-LINK (**V-LINK**) – это функция, предназначенная для совместной работы с аудио и видео. Используя V-LINK-совместимое видеоборудование, можно связывать визуальные эффекты с исполнением музыки на инструменте, что существенно расширяет творческие возможности музыканта.

Например, подключив RD-300NX к P-10, можно получить описанные ниже возможности.

МЕМО

Для использования функции V-LINK с RD-300NX и P-10 сконмутируйте их MIDI-кабелем (приобретается отдельно).

Пример коммутации

В качестве примера рассмотрим коммутацию RD-300NX с P-10.

С помощью MIDI-кабеля соедините разъем MIDI OUT на RD-300NX с разъемом MIDI IN на P-10.

NOTE

Перед коммутацией обязательно отключите питание всех устройств. Это позволит избежать неполадок в работе или выхода их из строя.

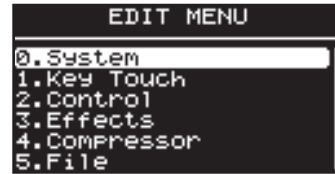
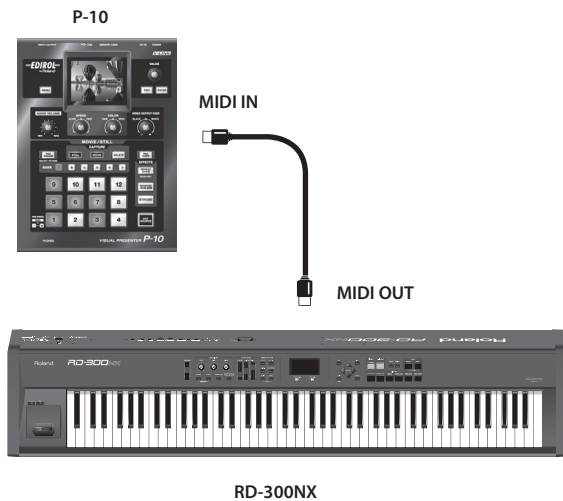

2. Кнопками [▼]/[▲] выберите "7.V-LINK".
3. Нажмите кнопку [ENTER] для перехода к экрану EDIT.

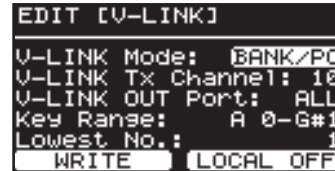

4. Кнопками [▼]/[▲] выберите редактируемый параметр.
5. Кнопками [DEC]/[INC] измените значение.
6. По окончании редактирования нажмите кнопку [MENU].

Произойдет возврат к предыдущему экрану.

МЕМО

Для сохранения настроек нажмите кнопку [LAYER EDIT] (WRITE). Настройки не сбрасываются даже после отключения питания RD-300NX.

Параметры V-LINK

Параметр	Значение	Описание
V-LINK Mode	BANK/PC	Белые клавиши передают сообщения Program Change (Clip), черные – сообщения Bank Select (Pallet)
	NOTE	Передача нот
V-LINK Tx Channel	1 – 16	Выбор выходного MIDI-канала.
V-LINK OUT Port	ALL, MIDI, USB	Выбор выходного порта для MIDI-сообщений.
Key Range	A0 – C8	Клавиатурный диапазон для управления функцией V-LINK.
Lowest No.	Минимальное значение, передаваемое при взятии нижней ноты диапазона Key Range.	
	1 – 128	При установке V-LINK Mode в BANK/PC
	0 – 127	При установке V-LINK Mode в NOTE

Включение/отключение V-LINK

1. Удерживая кнопку [REVERB], нажмите кнопку [CHORUS].

На экране One Touch или Live Set загорится индикатор V-LINK, информирующий о включении функции V-LINK.

Теперь можно управлять видеоматериалом синхронно с исполнением на клавиатуре RD-300NX.

2. Еще раз, удерживая кнопку [REVERB], нажмите кнопку [CHORUS].

Индикатор V-LINK на экране погаснет, и функция V-LINK отключится.

Настройки V-LINK

1. Нажмите кнопку [MENU], чтобы ее индикатор загорелся.

Откроется экран EDIT MENU.

Local ON/OFF

Параметр определяет, будут ли воспроизводиться тембры RD-300NX при взятии нот в диапазоне Key Range.

Данная функция попеременно включается/отключается при каждом нажатии на кнопку [TONE EDIT], если на дисплее отображается экран EDIT V-LINK.

Параметр	Значение	Описание
Local ON/OFF	LOCAL OFF	При взятии нот в диапазоне Key Range тембры RD-300NX не воспроизводятся.
	LOCAL ON	При взятии нот в диапазоне Key Range будут воспроизводиться тембры RD-300NX.

Установки воспроизведения пьес

Доступен ряд установок, относящихся к воспроизведению пьес.

1. Нажмите кнопку [MENU], чтобы ее индикатор загорелся.
Откроется экран EDIT MENU.
2. Кнопками [▼]/[▲] выберите "8.Utility" и нажмите кнопку [ENTER] для перехода к экрану EDIT.



3. Кнопками [▼]/[▲] выберите "0. Song Function" и нажмите кнопку [ENTER].

Откроется следующий экран.

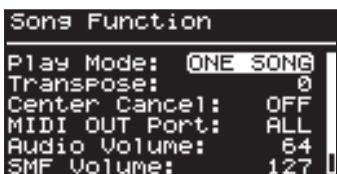

4. Кнопками [▼]/[▲] выберите редактируемый параметр.
5. Кнопками [DEC]/[INC] установите значение.
При одновременном нажатии на кнопки [DEC] и [INC] параметр установится в значение по умолчанию.
6. По окончании настроек нажмите кнопку [MENU], чтобы ее индикатор погас.

Параметр	Значение	Описание
Play Mode	ONE SONG	Воспроизведение одной пьесы. По окончании пьесы воспроизведение будет остановлено.
	ALL SONG	Последовательное воспроизведение пьес из внутренней памяти или с USB-накопителя.
Transpose	-6 – 0 – +5	Транспонирование воспроизводимых пьес с шагом в полутон.
Center Cancel	OFF, ON	При воспроизведении аудиофайлов данный параметр позволяет понизить громкость центральной составляющей (например, голоса или сольной партии).
MIDI OUT Port	ALL, INT, MIDI, USB	Выбор MIDI-порта для передачи пьес по MIDI.
Audio Volume	0 – 127	Громкость воспроизведения аудиофайлов.
SMF Volume	0 – 127	Громкость воспроизведения данных SMF. Громкость не изменяется, если параметр Part Mode (стр. 62) установлен в значение 16PART.

NOTE

В ряде случаев функция Center Cancel может исказить звучание.

Включение/отключение партий

1. Нажмите кнопку [MENU], чтобы ее индикатор загорелся.
Откроется экран EDIT MENU.
2. Кнопками [▼]/[▲] выберите "8.Utility" и нажмите кнопку [ENTER] для перехода к экрану EDIT.



3. Кнопками [▼]/[▲] выберите "0. Song Function" и нажмите кнопку [ENTER].
4. Выберите "Part Switch" и нажмите кнопку [ENTER].
Откроется экран Part Switch.

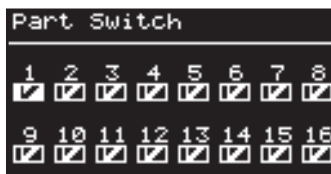

5. Кнопками [◀]/[▶] выберите партию и кнопками [DEC]/[INC] включите или отключите ее.
6. По окончании настроек нажмите кнопку [MENU], чтобы ее индикатор погас.

Параметр	Значение	Описание
Part Switch	OFF, ON	Включает/отключает воспроизведение соответствующей партии пьесы.

NOTE

Данная настройка недоступна при установке Part Mode в 16PART. В этом случае отключать партии не представляется возможным.

Восстановление заводских настроек

Ниже описано как восстановить заводские настройки RD-300NX.

NOTE

- При выполнении операции "Factory Reset All" инициализируются все патчи (стр. 40). Используйте USB-накопитель (стр. 68) для их сохранения.
- До начала выполнения операции обязательно отключите от RD-300NX кабель USB.

1. Нажмите кнопку [MENU], чтобы ее индикатор загорелся.

Откроется экран EDIT MENU.

2. Кнопками [▼]/[▲] выберите "8.Utility" и нажмите кнопку [ENTER] для перехода к экрану EDIT.



3. Кнопками [▼]/[▲] выберите "2. Factory Reset Current" или "3. Factory Reset All".

Параметр	Описание
Factory Reset Curnt (Current)	Восстановление заводских настроек выбранного патча.
Factory Reset All	Восстановление всех заводских настроек RD-300NX.

NOTE

При выполнении операции Factory Reset звук не воспроизводится даже при нажатии на клавиши. Воспроизведение ударных также будет остановлено.

Factory Reset Current

4. Нажмите кнопку [ENTER].

Откроется экран следующего вида.

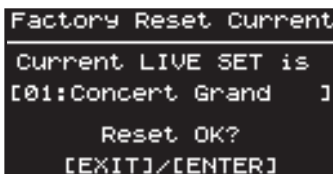

NOTE

При выборе One Touch восстанавливаются заводские параметры кнопок [PIANO] и [E. PIANO].

5. Нажмите кнопку [ENTER].

Выведется запрос на подтверждение.



Для отмены операции нажмите кнопку [EXIT/SHIFT].

6. Нажмите кнопку [ENTER] еще раз для запуска операции восстановления.

NOTE

Ни в коем случае не отключайте питание инструмента, если на экран выводится сообщение "Executing... Don't Power Off".

По окончании операции произойдет возврат к экрану Utility.

Factory Reset All

4. Нажмите кнопку [ENTER].

Откроется экран следующего вида.

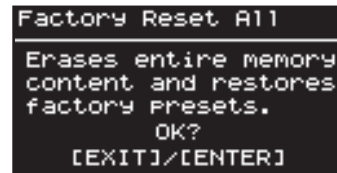

5. Нажмите кнопку [ENTER].

Выведется запрос на подтверждение.



Для отмены операции нажмите кнопку [EXIT/SHIFT].

6. Нажмите кнопку [ENTER] еще раз для запуска операции восстановления.

NOTE

Ни в коем случае не отключайте питание инструмента, если на экране отображается сообщение "Executing... Don't Power Off".

7. Отключите и снова включите питание RD-300NX.

Подключение внешних MIDI-устройств

Запись исполнения на RD-300NX на внешний MIDI-секвенсор

RD-300NX позволяет записывать исполнение на треки внешнего MIDI-секвенсора с последующим воспроизведением созданных композиций.

Подключение к внешнему секвенсору

NOTE

Во избежание повреждения динамиков и других приборов перед подключением обязательно установите громкость в минимум и отключите питание устройств.

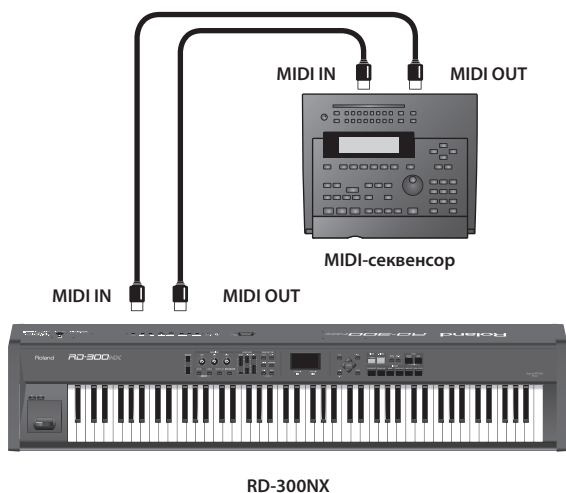

1. Перед началом коммутации отключите питание всех приборов.
2. Как показано на стр. 15, подключите аудиооборудование или наушники.
3. Подключите MIDI-устройство при помощи MIDI-кабелей, как показано на рисунке выше.
4. Следуя процедуре, описанной на стр. 17, включите питание приборов.

Установки записи

Функция "Rec Mode" представляет собой удобное средство для работы с внешним секвенсором.

Используя функцию Rec Mode, можно оптимальным образом сконфигурировать RD-300NX для работы с внешним секвенсором без необходимости перенастройки партий и каналов.

1. Нажмите кнопку [MENU], чтобы ее индикатор загорелся. Откроется экран EDIT MENU.



2. Кнопками [▼]/[▲] выберите "8.Utility".

3. Нажмите кнопку [ENTER] для перехода к экрану EDIT.

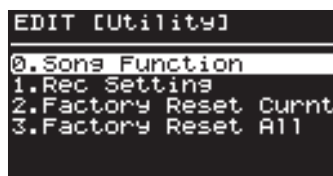

4. Кнопками [▼]/[▲] выберите "1. Rec Setting".
5. Нажмите кнопку [ENTER], откроется следующий экран.

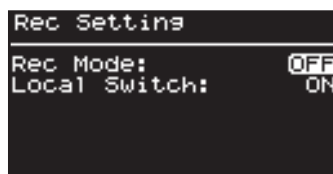

Параметр	Значение	Описание
Rec Mode	ON, OFF	По умолчанию установлено значение OFF. При выборе значения ON автоматически включаются настройки, оптимальные для записи через порт MIDI OUT и не зависящие от настроек слоев INTERNAL.
Local Switch		По умолчанию установлено значение ON. Для работы с внешним секвенсором установите значение OFF. См. стр. 78.

6. Кнопками [▼]/[▲] выберите параметр и кнопками [DEC]/[INC] измените его значение.
7. По окончании установок нажмите кнопку [MENU], чтобы ее индикатор погас.

Откроется экран Live Set или One Touch.

NOTE

Если Rec Mode установить в ON, изменение настроек слоя EXTERNAL (стр. 51) становится невозможным. При нажатии на кнопку [MIDI] перехода к экрану MIDI не происходит.

Запись исполнения

Для записи на внешний секвенсор используется следующая процедура.

1. Включите функцию Thru внешнего секвенсора.

Подробнее см. стр. 78.

Порядок включения функции Thru должен быть описан в документации на секвенсор.

2. Выберите патч для записи исполнения.

Подробнее см. стр. 27.

3. Определите значения параметров Rec Setting и Local Control.

С помощью описанной выше процедуры установите следующие значения параметров.

Параметр	Значение
Rec Mode	ON
Local Switch	OFF

4. Включите запись на внешнем секвенсоре.

5. Играйте на RD-300NX.

6. По окончании записи остановите внешний секвенсор.

Процедура записи завершена.

Теперь можно запустить воспроизведение на внешнем секвенсоре и прослушать сделанную запись.

Выход из режима записи

Если параметр Rec Mode установлен в ON, настройки MIDI изменить невозможно. По окончании записи используйте описанную выше процедуру для установки параметра Rec Mode в OFF.

NOTE

Установки записи не сохраняются.

При включении питания автоматически выбираются следующие значения.

Параметр	Значение
Rec Mode	OFF
Local Switch	ON

Если индикатор MIDI горит, параметр Rec Mode установить в ON невозможно.

Параметр Local Switch

Данный параметр отвечает за связь между секцией контроллеров RD-300NX и секцией встроенного тон-генератора (стр. 20). Если для параметра выбрано значение OFF, данные исполнения на клавиатуре не поступают на тон-генератор, поэтому обычно данный параметр устанавливается в значение ON.

Однако при работе с внешним секвенсором, у которого включена функция THRU (сквозное пропускание поступающих MIDI-команд), возникает принципиально другая ситуация.

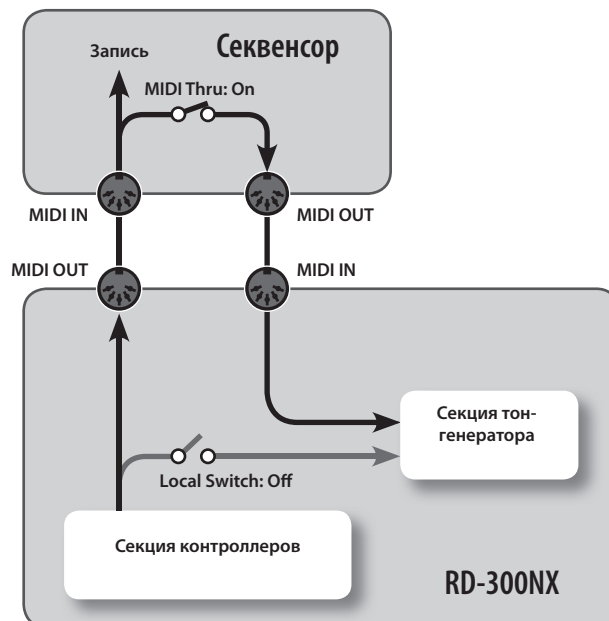

В этом случае данные от клавиатуры поступают в тон-генератор двумя путями одновременно: непосредственно и через внешний секвенсор. Тогда при взятии ноты на клавиатуре она поступит на тон-генератор дважды. В этом случае при работе с внешним секвенсором необходимо установить для параметра Local Switch значение OFF.

Управление тон-генератором RD-300NX с внешнего MIDI-устройства

Ниже описано использование RD-300NX в качестве внешнего MIDI-модуля.

Коммутация

NOTE

Во избежание повреждения динамиков и других приборов перед подключением обязательно установите громкость в минимум и отключите питание устройств.

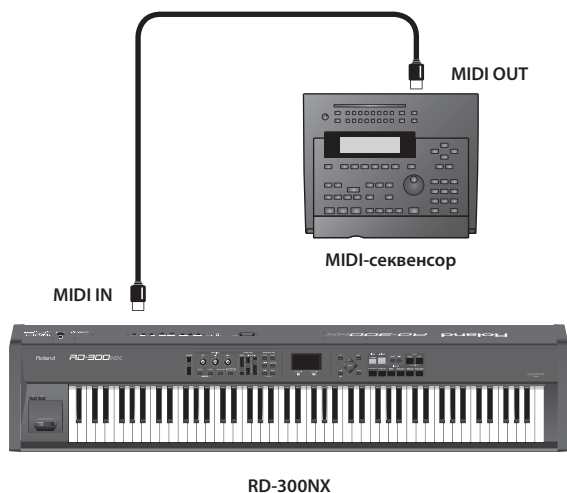

1. Перед началом коммутации отключите питание всех приборов.
2. Как показано на стр. 15, подключите аудиооборудование или наушники.
3. Подключите MIDI-устройство при помощи MIDI-кабелей, как показано на рисунке выше.
4. Следуя процедуре, описанной на стр. 17, включите питание приборов.

Выбор тембров RD-300NX с внешнего MIDI-устройства

Для выбора с внешнего устройства тембров и патчей RD-300NX используются команды Bank Select (Controller Number 0, 32) и Program Change.

Материалы относительно использования MIDI находятся на веб-сайте Roland:
<http://www.roland.com/>

Подключение к компьютеру

Подключение к компьютеру через порт USB MIDI

Если подключить RD-300NX к компьютеру опциональным кабелем USB, становятся доступными следующие возможности.

- Воспроизведение через RD-300NX стандартных MIDI-файлов при помощи соответствующего программного обеспечения.
- Обмен MIDI-данными между RD-300NX и программным секвенсором, что раскрывает дополнительные творческие возможности для создания и редактирования музыки.

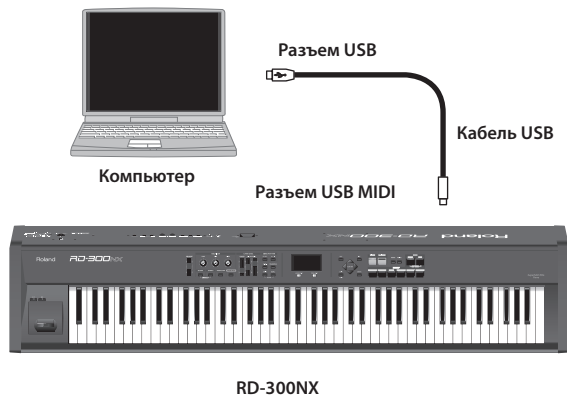

NOTE

Системные требования к компьютеру изложены на веб-сайте Roland:
<http://www.roland.com/>

Корректная работа гарантируется не со всеми компьютерами.

Список поддерживаемых операционных систем приведен на веб-сайте Roland.

Предупреждение

- Во избежание повреждения динамиков и другого оборудования обязательно установите громкость в минимум и отключите питание приборов перед началом коммутации.
- Через порт USB передаются только MIDI-данные.
- Кабель USB не входит в комплект поставки и приобретается отдельно.
- Включите питание RD-300NX до запуска программного обеспечения на компьютере. Не отключайте питание RD-300NX во время работы MIDI-программ.

Оригинальный драйвер можно загрузить с веб-сайта Roland:
<http://www.roland.com/>

Выберите нужный USB-драйвер и установите его. См. стр. 81.

Драйвер USB MIDI

Драйвер USB MIDI представляет собой программное обеспечение, обеспечивающее связь между RD-300NX и приложениями компьютера по протоколу USB.

Драйвер USB MIDI организует обмен данными исполнения между приложением компьютера и RD-300NX.

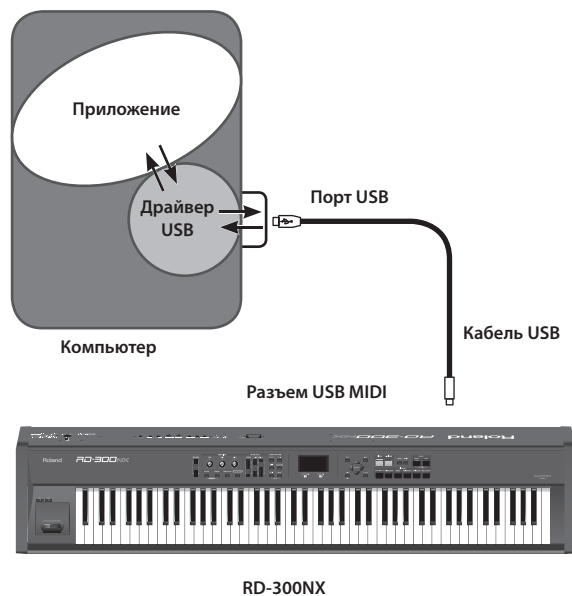

Выбор драйвера USB

Чтобы выбрать драйвер USB для работы с компьютером, выполните следующую процедуру:

1. **Нажмите кнопку [MENU], чтобы ее индикатор загорелся.**
Откроется экран MENU.
2. **Кнопками [▼]/[▲] выберите "0.SYSTEM".**
3. **Нажмите кнопку [ENTER] для перехода к экрану EDIT.**

```
EDIT [System]
S1/S2 Mode: LIVE SET
LIVE SET Ctrl Ch: OFF
USB Driver:  GENERIC
USB Memory Mode:MODE2
WRITE
```

4. **Кнопками [◀]/[▶] переключайте экраны, и кнопками [▼]/[▲] выберите "USB Driver".**
5. **Кнопками [DEC]/[INC] выберите драйвер USB.**

Параметр	Значение	Описание
USB Driver	ORIGINAL	Выберите эту установку при использовании драйвера, который можно загрузить с сайта фирмы Roland.
	GENERIC	Выберите эту установку при использовании стандартного драйвера, входящего в состав ОС компьютера.

6. **Нажмите кнопку [LAYER EDIT] (WRITE).**
7. **Выключите и снова включите питание инструмента.**

Выбор режима накопителя USB

В некоторых случаях при работе с накопителем USB могут возникнуть проблемы со скоростью передачи данных или успешным завершением загрузки. Для их решения можно попытаться изменить режим работы накопителя USB.

1. **Нажмите кнопку [MENU].**
Откроется экран MENU.
2. **Кнопками [▼]/[▲] выберите "0.SYSTEM".**
3. **Нажмите кнопку [ENTER] для перехода к экрану EDIT.**
4. **Кнопками [◀]/[▶] переключайте экраны, и кнопками [▼]/[▲] выберите "USB Memory Mode".**

```
EDIT [System]
S1/S2 Mode: LIVE SET
LIVE SET Ctrl Ch: OFF
USB Driver:  GENERIC
USB Memory Mode:MODE2
WRITE
```

5. **Кнопками [DEC]/[INC] измените значение.**

Параметр	Значение
USB Memory Mode	Mode1, Mode2

6. **Нажмите кнопку [LAYER EDIT] (WRITE).**
7. **Выключите и снова включите питание инструмента.**

Неисправности

В случае, если RD-300NX функционирует некорректно, попробуйте устранить неполадки, ознакомившись с приведенной в таблице информацией. Если этого сделать не удалось, обратитесь к местному дистрибьютору или в сервисный центр Roland.

* Полный список служебных сообщений, отображаемых на дисплее RD-300NX приведен на стр. 85.

Неисправность	Причина/Устранение	Страница
Не включается питание	Правильно ли скоммутирован сетевой шнур?	14
Не срабатывают кнопки	Возможно, включена функция блокировки Panel Lock? Нажмите кнопку [PIANO], [E. PIANO] или [EXIT/SHIFT] для разблокирования лицевой панели.	35
Нет звука	Включено ли питание усилителей и акустических систем? Не установлена ли в минимум громкость подключенного оборудования?	15
	Не установлен ли в минимум ли слайдер [VOLUME]?	18
	Корректна ли коммутация оборудования? При автономной работе с RD-300NX обязательно подключайте его к внешним акустическим системам или используйте наушники.	15
	Есть ли звук в наушниках? Если звук воспроизводится через наушники, возможно, проблема в коротком замыкании или обрыве аудиокабеля, или в некорректной работе микшера/усилителя. Проверьте кабели и подключенное аудиооборудование.	-
	Не отключены ли слои?	29, 52
	Не установлена ли в минимум громкость партии слайдером LAYER LEVEL?	30, 52
	Если нет звука при игре на клавиатуре: Не установлен ли в OFF параметр Local Switch? На экране Rec Setting меню утилит режима Edit установите Local Switch в ON.	74
	Корректны ли установки эффектов? Проверьте значения следующих параметров. <ul style="list-style-type: none"> • ON/OFF для MFX • Баланс и уровень эффекта 	39, 47
	Громкость может быть понижена при приеме MIDI-сообщений Volume или Expression от педалей, внешних MIDI-устройств или пьесы. Увеличьте значение системного параметра Master Volume в режиме Edit. Увеличьте значения CC07 (Volume) или CC11 (Expression) на экране Control.	60, 65
	Не звучит одна из партий	Не установлена ли в минимум громкость партии? Проверьте следующие параметры. <ul style="list-style-type: none"> • Слайдеры LAYER LEVEL • Значения параметров VOL (Volume) для слоев в режиме Edit
Отсутствует звук при коммутации с MIDI-инструментом	Передает ли устройство MIDI-сообщения? Нажмите кнопку [MIDI], чтобы загорелся ее индикатор и включите выключатель LAYER. Если выключатель LAYER отключен, MIDI-сообщения не передаются.	52
	Правильно ли настроены MIDI-каналы? Проверьте установки Ch (MIDI Transmit Channel) на экране MIDI.	53
Нет звука при игре в определенном диапазоне клавиатуры	Возможно, некорректно установлены параметры Key Range? Проверьте следующие параметры. <ul style="list-style-type: none"> • Установки слоев LWR и UPR на экране MIDI • Установки Key Range на экране LAYER EDIT 	55, 49
	Ряд тембров, например, наборы ударных, басы и т.д. не воспроизводятся выше или ниже определенной клавиатурной зоны.	-
	Не включена ли функция V-LINK? В режиме Edit на экране V-LINK Setting установите параметр Local ON/OFF в ON. В этом случае звук будет воспроизводиться даже при включенной функции V-LINK.	74

Неисправность	Причина/Устранение	Страница
Звучание тембров изменилось	Не переключался ли патч? При смене патча меняются параметры тембров, эффектов и т.д. Сохраняйте собственные настройки в патч.	40
	Не нажата ли кнопка [PIANO] или [E. PIANO]? При нажатии на кнопки [PIANO] или [E. PIANO] меняются параметры тембров, эффектов и т.д. Сохраняйте собственные настройки в патч.	26
	При подключении в моно звучание тембров, особенно в некоторых регистрах, может отличаться от звучания в стерео. Для наилучшего качества звучания всегда используйте стереокоммутацию.	–
Клавиатура/тембры не переключаются в режим Split	Горит ли индикатор “MIDI”? Если горит индикатор “MIDI”, осуществляется управление внешним устройством. При управлении встроенными тембрами RD-300NX индикатор “MIDI” должен быть выключен.	52
	Включен ли слой, на который назначен нужный тембр?	30
Не звучит партия ударных	Не запущено ли воспроизведение пьесы?	37
Эффекты не работают или звучат некорректно	Не отключен ли MFX?	39
	В некоторых случаях, если время задержки для эффекта DELAY установлено в терминах длительностей нот, звук задержки может быть не слышен. Откорректируйте темп или введите значение задержки в цифровом формате.	–
	В рамках RD-300NX мультиэффекты воздействуют только на слой UPPER 1. При назначении тембра, использующего мультиэффект, на слой UPPER 2 или LOWER его звук может измениться. Такие тембры должны назначаться на слой UPPER 1.	–
При взятии новой ноты меняется панорама тембра	Некоторые тембры используют случайное панорамирование (панорама произвольно устанавливается при каждом нажатии на клавишу). Данная настройка не может быть изменена.	–
Звук искажен	Искажения могут возникать при работе эквалайзера, мультиэффектов и регулятора громкости партии. Проверьте следующие параметры. <ul style="list-style-type: none"> Слайдеры LAYER LEVEL Системный параметр Master Volume Параметр эквалайзера Input Gain 	30, 60, 34
	Возможно, для тембра выбран эффект дисторшна?	–
Параметры Key Range игнорируются	Возможно, кнопка [SPLIT] отключена? Параметры Key Range оказывают действие только при включенном режиме Split.	55, 49
	Высота звуков в различных регистрах зависит от выбранного тембра.	–
Неестественная высота тона звука	Каковы значения параметров Coarse Tune или Fine Tune для выбранной партии? Проверьте следующие параметры. <ul style="list-style-type: none"> Course Tune, Fine Tune на экране TONE EDIT C.T и F.T на экране MIDI 	47, 56
	Правильно ли настроен RD-300NX? Проверьте следующие параметры. <ul style="list-style-type: none"> Системный параметр Master Tune в режиме Edit Системный параметр Temperament в режиме Edit Параметры Micro Tune в режиме Piano Tone Edit 	60, 62, 44
	Высота звука может измениться при работе с педалями, а также при получении сообщений Pitch Bend от внешнего MIDI-устройства.	–
	Возможно, включена функция Transpose?	31
	Если количество одновременно звучащих тембров превышает 128 голосов, определенные ноты будут автоматически отключаться. Увеличьте значение параметра Voice Reserve для наиболее важных партий.	50
После отпускания клавиши звук не прекращается	Возможно, инвертирована полярность педали? Проверьте системный параметр Pedal Polarity в режиме Edit.	61
Не принимаются сообщения формата Exclusive	Возможно, не совпадают идентификационные номера устройств Device ID? Передающее устройство должно иметь Device ID номер 17.	–

Неисправность	Причина/Устранение	Страница
Некорректное воспроизведение пьес	Установлен ли в значение ON параметр Receive GM/GM2? Установите значение ON для системных параметров Rx GM System On или Rx GM2 System On в режиме Edit.	62
	Соответствуют ли данные пьесы стандарту GS? При получении RD-300NX сообщения GS Reset он переходит в GS-режим. В этом случае корректно воспроизводятся пьесы, совместимые со стандартом GS. Однако пьесы, созданные для других синтезаторов, например, серии Sound Canvas, не будут адекватно воспроизводиться на RD-300NX.	–
	Возможно, запущено воспроизведение аудиоданных? Убедитесь, что RD-300NX поддерживает работу с аудиоданными этого формата.	86
Не работают педали	Возможно, системный параметр Pedal Mode режима Edit установлен в "SYSTEM"? Установите его в "Live Set".	60
Не работают кнопки [S1]/[S2]	Возможно, системный параметр S1/S2 Mode режима Edit установлен в "SYSTEM"? Установите его в "Live Set".	60
Нет изображения на экране	При температуре окружающей среды ниже нуля по Цельсию жидкокристаллический экран RD-300NX может перестать отображать текст или графику.	–
Появление на дисплее вертикальных линий/размытие краев изображения	Данное явление свойственно жидкокристаллическим экранам и не является неисправностью. Для уменьшения этого эффекта отрегулируйте контрастность дисплея.	–
При включении/отключении питания дисплей мигает	Данное явление свойственно жидкокристаллическим экранам и не является неисправностью.	–
Педаля работает некорректно или "зависает"	Правильно ли подключена педаль? Убедитесь, что разъем педали до упора вставлен в разъем тыльной панели.	16
	Не используется ли педаль другого производителя? Используйте педаль, входящую в комплект поставки RD-300NX, опциональные педали серии DP или аналогичные.	15
Невозможен обмен данными с накопителем USB	Возможно, используется накопитель USB другого производителя? Для бесперебойной работы используйте только накопители USB (опциональные), поставляемые Roland.	–
	Попробуйте поменять параметр USB Memory Mode.	61
При отключении реверберации эффект не пропадает	Тембр фортепиано RD-300NX достоверно имитирует глубину и резонансы настоящего акустического фортепиано, и это может вызвать ощущение эффекта реверберации даже при отключенном эффекте Reverb.	–
Начиная с определенной ноты и выше звук резко изменяется	В акустическом фортепиано верхние полторы октавы лишены демпферов и продолжают звучать вне зависимости от положения демпферной педали. Кроме того, само звучание этих нот отличается по характеру от всех остальных. RD-300NX в точности имитирует подобное поведение нот верхнего диапазона клавиатуры.	–
Слышен высокий "звенящий" призыв	Некоторые фортепианные тембры содержат высокочастотную компоненту, которая напоминает металлическую реверберацию. Это полностью соответствует характеристикам акустического фортепиано и не является неисправностью. Для подавления этого призвука измените следующие параметры. <ul style="list-style-type: none"> • Установки Duplex scale (стр. 43) • Установки String resonance (стр. 43) • Глубину эффекта Reverb (стр. 32) 	–
Нижние ноты звучат некорректно	Звук некоторых тембров при высоких установках громкости может искажаться. Уменьшите громкость или значение параметра Master Gain.	–
Невозможна перемотка вперед/назад	Во время процесса загрузки пьес перемотка недоступна. Дождитесь окончания процесса загрузки.	–
	При попытке воспроизвести слишком большое количество данных исполнения, превышающее общую емкость памяти RD-300NX, некоторые операции (в том числе и перемотка) становятся недоступными.	–
Задержка воспроизведения пьес с накопителя USB	Существуют две разновидности стандартных MIDI-файлов: формат 0 и формат 1. При загрузке файлов формата 1 может потребоваться некоторое время перед началом воспроизведения. Формат пьес указан в прилагаемой к ним документации.	–

Список сообщений

Сообщения об ошибках

Сообщение	Значение	Действие
Error 1 You can only read the music file.	Сохранение музыкальных файлов не предусмотрено (возможно только их воспроизведение).	–
Error 2 An error occurred during writing.	Ошибка записи. Возможно, внешний накопитель физически защищен от записи (блокиратором) или не инициализирован.	–
Error 10 No storage media is inserted.	Внешний накопитель не подключен.	Подключите накопитель и повторите операцию.
Error 11 Insufficient free memory at the save destination.	Для сохранения данных недостаточно свободной памяти.	Смените накопитель или удалите из памяти ненужные данные и повторите операцию.
Error 14 An error occurred during reading	Ошибка записи. Возможно внешний накопитель поврежден.	Замените накопитель и повторите операцию или инициализируйте накопитель.
Error 15 The data format is not compatible with this instrument.	Файл не распознается. Формат данных не поддерживается RD-300NX.	Распознаются файлы следующих форматов. <ul style="list-style-type: none"> • Файлы патчей с расширением "RDS" (*) • Файлы SMF с расширением "MID" • Аудиофайлы с расширением "WAV" Относительно форматов аудиофайлов см. стр. 86
Error 16 Data could not be read fast enough for playback of the song.	При воспроизведении пьесы данные вовремя не поступают.	Подождите несколько секунд и повторно запустите воспроизведение.
Error 18 The audio data format is not compatible with this instrument.	Неподдерживаемый аудиоформат.	Используйте линейные аудиофайлы WAV формата 44.1 кГц/16 бит.
Error 30 The internal memory capacity of the RD-300NX is full.	Внутренняя память RD-300NX переполнена.	–
Error 40 The instrument can't deal with the excessive MIDI data.	С внешнего MIDI-устройства передается слишком плотный поток MIDI-данных, и инструмент не успевает его обработать.	Сократите объем передаваемой информации.
Error 41 A MIDI cable has been disconnected.	MIDI-кабель был отключен.	Подключите MIDI-кабель.
Error 43 A MIDI transmission error has occurred.	Ошибка при передаче MIDI-данных.	Проверьте MIDI-кабель и подключенные MIDI-устройства.
Error 51 System error. Repeat procedure, or power off, then on.	Произошла системная ошибка.	Попробуйте повторить операцию, после которой появилось это сообщение. Если это сообщение появляется снова, обратитесь в сервисный центр Roland.
Error 65 The USB Memory port was subjected to excessive current.	Повышенный ток на разъеме USB MEMORY.	Убедитесь в исправности подключенного к нему устройства, отключите и повторно включите питание инструмента.

(*) RD-300NX не распознает файлы установок или патчей других моделей.

Прочие сообщения

Сообщение	Значение	Действие
Unavailable while in Rec Mode	Нажата кнопка [MIDI] при установке Rec Mode в "ON".	Если параметр Rec Mode установлен в "ON", параметры MIDI недоступны. Чтобы получить доступ к параметрам MIDI, установите Rec Mode в "OFF" (стр. 77).
File Exists. Overwrite OK?	Файл с аналогичным именем уже существует.	После выполнения операции файл будет перезаписан. Чтобы не перезаписывать файл, измените имя файла.
Panel is Locked	Включена блокировка панели.	Нажмите кнопку [EXIT/SHIFT], чтобы отключить функцию Panel Lock (стр. 35).

Типы аудиофайлов, поддерживаемые RD-300NX

● WAV

Частота дискретизации	44.1 кГц
Разрешение	16 бит
Расширение файла	".wav"

Особенности воспроизведения аудиофайлов

Изменение темпа воспроизведения аудиофайла значительно повышает загрузку процессора RD-700NX, что может привести к сбоям в обработке данных исполнения, поступающих с клавиатуры.

Проблему такого рода можно попытаться решить следующим способом.

- Установите оригинальный темп пьесы (0%)

Список эффектов

MFX

00:	THRU
01:	EQUALIZER
02:	SPECTRUM
03:	ISOLATOR
04:	LOW BOOST
05:	SUPER FILTR
06:	STEP FILTER
07:	ENHANCER
08:	AUTO WAH
09:	HUMANIZER
10:	SP.SIMULATR
11:	PHASER
12:	STEP PHASER
13:	MULT PHASER
14:	INF PHASER
15:	RING MODLTR
16:	STEP R.MOD
17:	TREMOLO
18:	AUTO PAN
19:	STEP PAN
20:	SLICER
21:	ROTARY
22:	VK ROTARY
23:	CHORUS
24:	FLANGER
25:	STEP FLANGR
26:	HEXA-CHORUS
27:	TREMOLO CHO
28:	SPACE-D
29:	3D CHORUS
30:	3D FLANGER
31:	3D S.FLANGR
32:	2BND CHORUS
33:	2BND FLANGR
34:	2BND S.FLN
35:	OVERDRIVE
36:	DISTORTION
37:	VS OVRDRIVE
38:	VS DIST
39:	GTR AMP SIM
40:	COMPRESSOR
41:	LIMITER
42:	GATE
43:	DELAY
44:	LONG DELAY
45:	SERIAL DLY
46:	MOD DELAY
47:	3TP PAN DLY
48:	4TP PAN DLY
49:	MULTTAP DLY
50:	REVERSE DLY
51:	SHUFFLE DLY

52:	3D DELAY
53:	T-CTRL DLY
54:	LONG TC DLY
55:	TAPE ECHO
56:	LOFI NOISE
57:	LOFI COMPRS
58:	LOFI RADIO
59:	TELEPHONE
60:	PHONOGRAPH
61:	PCH SHIFTER
62:	2V P.SHIFTR
63:	S.P.SHIFTER
64:	REVERB
65:	GATED REV
66:	OVDREV→CHO
67:	OVDREV→FLNGR
68:	OVDREV→DELAY
69:	DIST→CHORUS
70:	DIST→FLANGR
71:	DIST→DELAY
72:	ENH→CHORUS
73:	ENH→FLANGER
74:	ENH→DELAY
75:	CHO→DELAY
76:	FLN→DELAY
77:	CHO→FLANGER
78:	SYM.RESONCE

Chorus

0:	OFF
1:	CHORUS
2:	DELAY
3:	GM2 CHORUS

Reverb

0:	OFF
1:	REVERB
2:	ROOM
3:	HALL
4:	PLATE
5:	GM2 REVERB
6:	CATHEDRAL

Технические характеристики

Цифровое фортепиано: RD-300NX

Секция клавиатуры	
Клавиатура	88 клавиш (Ivory Feel Keyboard с функцией Escapement)
Секция тон-генератора	
Максимальная полифония	128 голосов
Партии	Патч (3 слоя) +16 партий
Генерация звука	SuperNATURAL Piano SuperNATURAL (E. PIANO) Звукогенератор PCM GM2 (для воспроизведения SMF)
Патчи	Пресетные: 200 Пользовательские: 60
Эффекты	Мультиэффекты: 78 типов Реверберация: 6 типов Хорус: 3 типа 3-полосный компрессор 3-полосный цифровой эквалайзер
Воспроизведение SMF/аудиофайлов	
Форматы файлов	Стандартные MIDI-файлы: формат-0/1 Аудиофайлы: WAV, AIFF (44.1 кГц, 16 бит, линейные)
Прочее	
Паттерны ударных	200
Контроллеры	Слайдер LAYER LEVEL x 3 Регуляторы EQUALIZER knobs Джойстик высоты тона/модуляции Кнопки S1/S2 (с возможностью назначения)
Дисплей	Жидкокристаллический 128 x 64 точек (с подсветкой)
Разъемы	Выходы OUTPUT (L/MONO, R): 1/4" джек Педальный вход DAMPER Педальные входы CONTROL (FC1, FC2) MIDI (IN, OUT) USB (MIDI, MEMORY) Выход на наушники PHONES: стереоджек 1/4" Разъем питания DC IN
Питание	9 В постоянного тока (сетевой адаптер)
Потребляемая мощность	11 Вт
Габариты	1438 (Ш) x 337 (Г) x 141 (В) мм
Вес	17.5 кг
Комплект поставки	Руководство пользователя Демпферная педаль (с возможностью работы в неактивном режиме) Сетевой адаптер, сетевой шнур

В целях улучшения качества продукта технические данные и внешний вид инструмента могут быть изменены без отдельного уведомления.



Данный символ означает, что отмеченное им изделие должно утилизироваться отдельно от домашних отходов, согласно принятому в конкретной стране законодательству.

Информация

При необходимости ремонта обращайтесь в ближайший техцентр Roland по адресу:

Roland

Roland Music

Дорожная ул., д. 3, корп.6

117 545 Москва, Россия

Тел: (495) 981-4967