

Rolsen

Жидкокристаллический
телевизор
со светодиодной
подсветкой

RL-29E1301GU

RL-32E1301GU

RL-39E1301GF



РУКОВОДСТВО ПО ЭКСПЛУАТАЦИИ

Перед использованием телевизионного аппарата внимательно прочитайте данную инструкцию и сохраните ее в удобном месте для дальнейшего использования.

УВАЖАЕМЫЙ ПОКУПАТЕЛЬ!

Мы благодарим Вас за то, что Вы остановили свой выбор на жидкокристаллическом цветном телевизоре (в дальнейшем - телевизоре) **Rolsen** и надеемся, что современный внешний вид, превосходное качество изображения и звука принесут в Ваш дом немало приятных минут.

Убедительно просим Вас перед включением телевизора внимательно ознакомиться с настоящим руководством по эксплуатации.

СОДЕРЖАНИЕ

- Требования безопасности (3)
- Передняя панель телевизора (5)
- Задняя панель телевизора (6)
- Пульт дистанционного управления (7)
- Подготовка к работе (8)
- Подключение внешних устройств (9)
- Основные операции (11)
- Настройка ТВ с помощью меню (14)
- Встроенный USB MKV видеоплеер (20)
- Работа с телетекстом (23)
- Основные технич. характеристики (24)
- Особенности (25)
- Комплект поставки (26)
- Приложение (27)
- Устранение неисправностей (28)
- Гарантийные условия (30)

ОБЩИЕ РЕКОМЕНДАЦИИ

При покупке телевизора проверьте его работоспособность и комплектность. Проверьте соответствие номера, расположенного на задней стенке телевизора, номеру, указанному в гарантийном талоне на телевизор. Убедитесь в наличии даты продажи, штампа торгующей организации и разборчивой подписи (или штампа) продавца в гарантийном талоне.

Помните, что при утере гарантийного талона Вы лишаетесь права на гарантийный ремонт телевизора.

Отрывные талоны на гарантийный ремонт вырезаются специалистами ремонтного предприятия только после того, как работа выполнена. При этом за каждую работу вырезается только один отрывной талон.

После хранения телевизора в холодном помещении или после перевозки в зимних условиях перед включением в сеть нужно дать ему прогреться при комнатной температуре в течение 4-5 часов в распакованном виде.

Телевизор допускает хранение в помещениях при температуре окружающего воздуха от 5°C до 40°C, относительной влажности воздуха от 15% до 85% (при 25°C).

Телевизор рассчитан на эксплуатацию в помещениях при температуре окружающего воздуха от 10°C до 35°C, относительной влажности воздуха от 15% до 70% (при 25°C) и атмосферном давлении от 650 до 800 мм. рт. ст.

Во избежание повреждения, возгорания устройства или поражения электрическим током не допускайте попадания устройства под дождь или эксплуатацию его в условиях повышенной влажности.

Прежде чем включить телевизор, внимательно ознакомьтесь с настоящим руководством по эксплуатации и в первую очередь с правилами безопасности при эксплуатации телевизора, с органами управления и надписями на задней стенке телевизора.

1. Перед началом эксплуатации телевизора, пожалуйста, внимательно прочтите данное руководство и сохраните его в дальнейшем.
2. Внутри телевизора имеются опасные для жизни напряжения, для обеспечения личной безопасности строго следуйте инструкциям и предупреждениям, приведенным в руководстве по эксплуатации. Запрещается включать изделие в электросеть, параметры которой отличаются от указанных в данном руководстве.
3. Не подключайте к телевизору устройства, не рекомендованные для совместного использования изготовителем.
4. Избегайте повреждений сетевого шнура и вилок.
5. Не перегружайте сетевую розетку. Не включайте телевизор в одну розетку с мощными потребителями энергии, такими как утюги, электрочайники, микроволновые печи, холодильники и т.д., это может привести к возгоранию или поражению электрическим током.
6. При выключении вилки из розетки не держите за провод и не касайтесь металлических частей вилки, держитесь за ее пластмассовую часть. Не прикасайтесь к сетевому шнуру мокрыми руками.
7. Не оставляйте телевизор надолго в дежурном режиме. Если телевизор не будет использоваться в течение длительного времени, не забудьте отключить его от сети.
8. Располагайте телевизор в сухих, хорошо вентилируемых местах, вдали от источников тепла, таких как системы отопления, электрические и газовые плиты, тепловентиляторы мощные усилители и т.д.. Берегите изделие от попадания прямых солнечных лучей.
9. Не перекрывайте вентиляционные отверстия газетами, скатертями, занавесками и другими предметами, что может привести к перегреву внутренних частей аппарата. При встроенной установке не располагайте телевизор рядом или над источниками сильного нагрева.
10. Извлеките сетевой шнур из розетки, прежде чем приступить к чистке изделия. Запрещается применять жидкие, аэрозольные или абразивные чистящие средства. Не применяйте средства содержащие растворители, спирт, щелочь или кислоту. Для чистки поверхностей используйте слегка влажную безворсовую ткань.
11. Проверьте устойчивость положения телевизора, чтобы избежать возможного падения.
12. Не располагайте изделие вблизи ванн, бассейнов, стиральных машин и в помещениях с повышенной влажностью, таких как сырые подвалы и т.д.. Запрещается устанавливать телевизор в открытых для непогоды местах.
13. Жидкокристаллическая панель — хрупкое и дорогое изделие. Её поверхность может быть легко повреждена. Пожалуйста, не подвергайте панель ударам, давлению или царапанью твердыми предметами. Стоимость замены панели соизмерима со стоимостью всего телевизора.
14. Внутри изделия имеются опасные для жизни напряжения и нет деталей, которые могут быть заменены пользователями. Не предпринимайте

- попыток самостоятельно отремонтировать телевизор в случае поломки. Обратитесь за помощью к квалифицированному специалисту сервисной службы.
15. Подключение и отключение всех кабелей разрешается производить только выключив телевизор из сети.
 16. Не прикасайтесь к сетевому шнуру и антенному кабелю во время грозы.
 17. При возникновении следующих ситуаций немедленно отключите телевизор от сети и вызовите специалиста сервисной службы:
 - Вилка или сетевой шнур повреждены;
 - Изделие упало с высоты или произошло повреждение корпуса;
 - При пользовании телевизором в соответствии с руководством по эксплуатации он работает неправильно;
 - Внутри аппарата попали посторонние предметы или пролилась жидкость;
 - Работа изделия сопровождается необычным звуком или запахом.
 18. Помните, что если для отключения телевизора от сети используется сетевой шнур или дополнительный удлинитель, то изделие включится сразу после подключения шнура или удлинителя к сети.
 19. Оберегайте телевизор от струй и брызг воды. Не ставьте на него сосуды с водой (или другими жидкостями), это может привести к возгоранию или поражению электрическим током.
 20. Сетевая вилка должна быть полностью вставлена в сетевую розетку. Невыполнение этого правила может вызвать искрение и пожар.
 21. Не располагайте рядом с телевизором свечи, пепельницы, легко воспламеняющиеся и взрывоопасные вещества.
 22. Не допускайте попадания внутрь телевизора посторонних предметов и жидкостей через отверстия в корпусе. Обеспечьте условия, исключающие доступ к телевизору малолетних детей.
 23. Во избежание возможной неисправности, запрещается включать телевизор сразу после внесения его из помещения с более низкой в помещении с более высокой температурой или устанавливать в местах, где возможна конденсация влаги (например, на пути воздушного потока из кондиционера).
 24. Необходимо проявлять осторожность при перемещении изделия, особенно в отношении экрана. При использовании тележки остерегайтесь падения телевизора из-за резкого торможения или переворачивания тележки на неровностях поверхности.

Внимание! При возникновении неисправностей, произошедших из-за несоблюдения мер предосторожности и безопасности, потребителю может быть отказано в гарантийном ремонте.

Информация о сертификации:

Модель соответствует требованиям нормативных документов:

ГОСТ Р МЭК 60065-2009, ГОСТ 18198-89 (Табл. 1, поз. 2), ГОСТ 22505-97, ГОСТ Р 51515-99, ГОСТ Р 51317.3.2-2006 (Разд. 6, 7), ГОСТ Р 51317.3.3-08

КНОПКИ УПРАВЛЕНИЯ

На передней панели расположен инфракрасный датчик пульта дистанционного управления, индикатор дежурного режима.

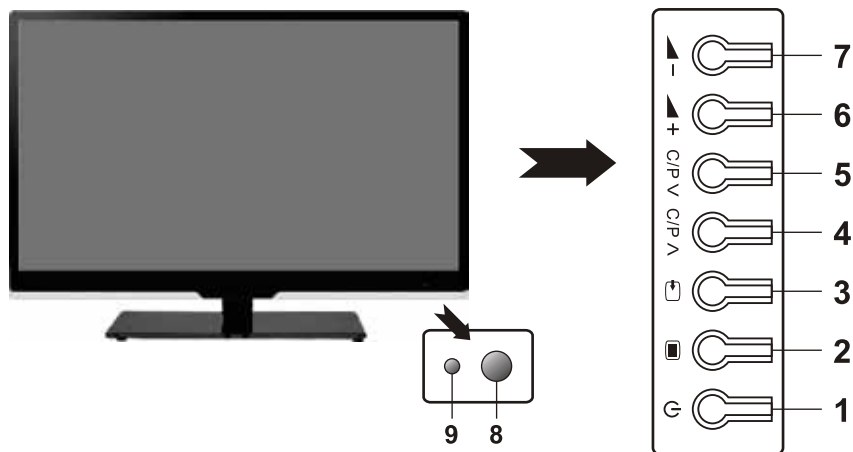

- | | | | |
|----------|--|----------|--|
| 1 | Кнопка POWER (⏻)
Включение /выключения дежурного режима телевизора | 6 | Кнопка регулировки громкости VOL+ (▲+)
Кнопка используется для регулировки уровня громкости и для изменения настроек в меню |
| 2 | Кнопка MENU (☐)
Кнопка вызова экранного меню. Открывает меню, либо переключает различные меню | 7 | Кнопка регулировки громкости VOL- (▲-)
Кнопка используется для регулировки уровня громкости и для изменения настроек в меню |
| 3 | Кнопка SOURCE (↔)
Кнопка переключения между различными источниками сигнала с опциями: прием телевизионных передач (TV), просмотр материала с видеокамер, видеопроекторов, DVD-проекторов | 8 | Окно приемника ДУ
Инфракрасный датчик пульта дистанционного управления |
| 4 | Кнопка переключения каналов CH+ (C/P/L)
Кнопка используется для переключения программ или выбора позиций в меню | 9 | Индикатор питания
Красный цвет индикатора - телевизор в дежурном режиме
В рабочем режиме - в зависимости от варианта исполнения обозначается свечением зеленого (синего) цвета, либо отсутствием свечения |
| 5 | Кнопка переключения каналов CH- (C/P/V)
Кнопка используется для переключения программ или выбора позиций в меню | | |

НАЗНАЧЕНИЕ РАЗЪЕМОВ

НИЖНЯЯ ПАНЕЛЬ

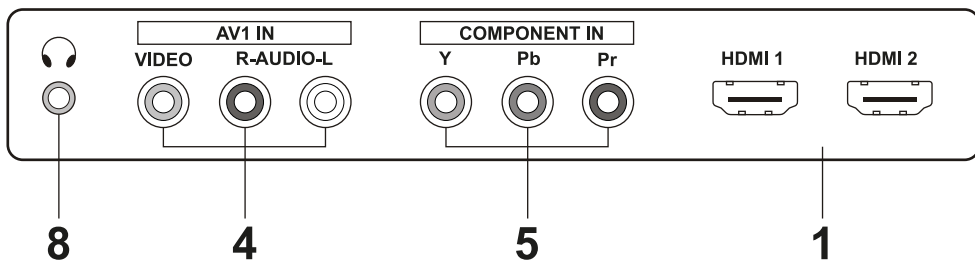

БОКОВАЯ ПАНЕЛЬ

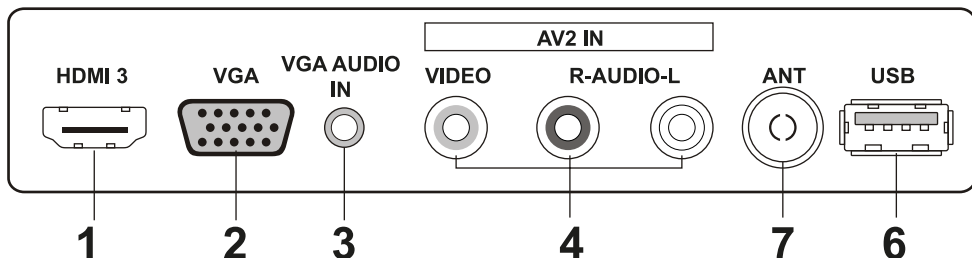
**1 HDMI**

Вход для HDMI, интерфейс для подачи сигнала высокой четкости

2 VGA

Разъем для подключения к VGA (DSUB) выходу видеокарты компьютера

3 VGA AUDIO IN

Разъем для подключения к звуковой карте компьютера

4 AV IN

CVBS аудио/видео вход для подключения внешних устройств: DVD-плееры, видеокамеры и т.п. Используйте стандартный кабель «тюльпан» и подключите телевизор к внешнему устройству, соблюдая цветность штекеров: желтый - видео, белый - левое моно, красный - правое моно.

5 COMPONENT IN (YPbPr)

Используйте стандартный 3xRCA кабель «тюльпан», чтобы подключить внешнее устройство по компонентному видеосоединению - наилучшее решение для передачи сигнала в аналоговом виде. Соблюдайте цветность кабелей и разъемов для правильного подключения видеосигнала. Для подключения звука воспользуйтесь 2xRCA кабелем и аудиовходами AV IN R-AUDIO-L.

6 USB

Разъем для подключения внешних USB носителей. Встроенный USB MKV видеоплеер.

7 ANT

Антенный вход (75 Ом)

8 EARPHONE (🎧)

Разъем для подключения наушников.

ПУЛЬТ ДИСТАНЦИОННОГО УПРАВЛЕНИЯ

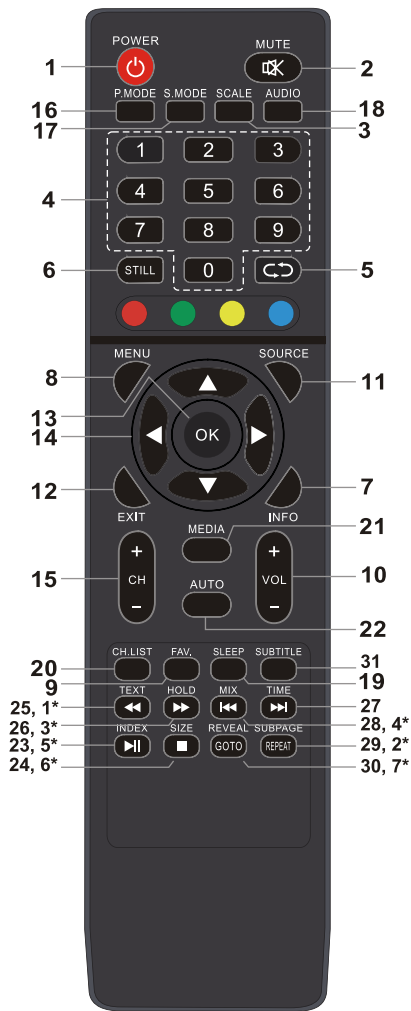

Управление в режиме TV

- 1 - кнопка включения/выключения дежурного режима телевизора
- 2 - временное отключение звука
- 3 - выбор формата изображения
- 4 - цифровые кнопки выбора канала
- 5 - возврат на предыдущий канал
- 6 - стоп-кадр
- 7 - вывод на экран информации о канале
- 8 - вызов экранного меню
- 9 - выбор любимого канала (списка каналов)
- 10 - регулировка уровня громкости
- 11 - выбор источника сигнала
- 12 - выход из меню настроек
- 13 - ввод/подтверждение выбранной операции
- 14 - кнопки навигации, перемещение в режиме отображения системного меню влево/вправо
- 15 - переключение каналов в порядке возрастания/убывания / кнопки навигации, перемещение в режиме отображения системного меню вверх/вниз
- 16 - выбор предустановленных режимов изображения
- 17 - выбор предустановленных режимов звука
- 18 - переключение режимов стереофонического звучания
- 19 - установка таймера отключения
- 20 - вызов списка всех каналов на экран ТВ
- 21 - быстрый переход на встроенный USB плеер
- 22 - автоподстройка изображения в VGA режиме

Управление в режиме Media

- 23 - воспроизведение/пауза
- 24 - остановка воспроизведения
- 25 - кнопка включения ускоренного воспроизведения назад
- 26 - кнопка включения ускоренного воспроизведения вперед
- 27 - кнопка воспроизведения последующего файла
- 28 - кнопка воспроизведения предыдущего файла
- 29 - выбор режима повтора воспроизведения
- 30 - переход на заданную точку воспроизведения
- 31 - выбор дорожки субтитров (формат Юникод)

Управление в режиме телетекста

● ● ● ● - цветные кнопки для быстрого доступа к информации телетекста

- 1* - включение/выключение телетекста
- 2* - выбор подстраниц
- 3* - удержание или возобновление чередования страниц
- 4* - при первом нажатии - режим наложения телетекста и ТВ изображения; при повторном нажатии - только режим телетекста.

- 5* - вызов индексной страницы (содержания)
- 6* - при первом нажатии - увеличение верхней части страницы в два раза. При повторном нажатии - увеличение нижней части страницы в два раза. При третьем нажатии - возвращение к обычному размеру страницы.
- 7* - вывод скрытой информации
- 8* - вывод точного времени, заданного телетекст сетью

ⓘ Используйте цифровые клавиши 0-9 или клавиши CH+/CH- для выбора и быстрого перемещения по телетекст-страницам.

Примечание: изображение пульта на странице является лишь схематичным и может отличаться от реального внешнего вида пульта вашего телевизора.

ПОРЯДОК УСТАНОВКИ ТЕЛЕВИЗОРА

Установите телевизор на ровную устойчивую поверхность вдали от прямых солнечных лучей. Посторонний свет ухудшает восприятие изображения и вызывает необходимость установки большей контрастности и яркости подсветки экрана.

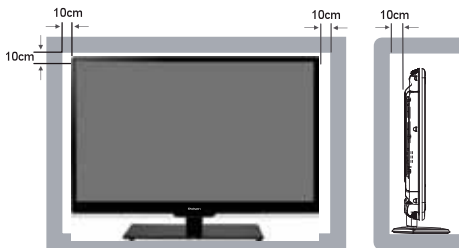

Вокруг телевизора должно быть достаточно свободного пространства, более 10 см с каждой стороны, для циркуляции охлаждающего воздуха.

УСТАНОВКА ЭЛЕМЕНТОВ ПИТАНИЯ ПУЛЬТОВ ДУ

Откройте крышку отсека элементов питания на ПДУ.

Вставьте элементы питания типа ААА, поставляемые с телевизором, соблюдая полярность в соответствии с обозначением на дне отсека.

Закройте крышку отсека элементов питания.

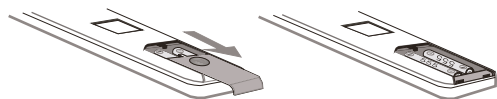
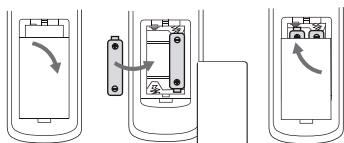

ПОДКЛЮЧЕНИЕ АНТЕННЫ

Вставьте штекер антенного кабеля в гнездо антенны, расположенное на задней стенке телевизора.

Для обеспечения качественного приема телевизионного сигнала рекомендуется использовать коллективную антенну. Для лучшего приема эфирного вещания используйте коаксиальный радиочастотный кабель с волновым сопротивлением 75 Ом (в комплект поставки не входит).

Внимание!

- Не роняйте пульт дистанционного управления и старайтесь уберечь его от влаги.
- Своевременно заменяйте элементы питания в ПДУ. Не используйте одновременно старые и новые элементы. Использование аккумуляторных батарей не рекомендуется.
- Убедитесь, что угол отклонения пульта от воображаемого перпендикуляра к датчику инфракрасных лучей на передней панели не превышает 20 градусов и расстояние до телевизора не превышает 5 метров.



Внимание!

При использовании наружной индивидуальной антенны необходимо установить громоотвод.

ПОДКЛЮЧЕНИЕ ВНЕШНИХ УСТРОЙСТВ

Для подключения внешнего устройства через низкочастотный вход:

Внимание!

Прежде чем подключить какое-либо внешнее устройство к телевизору, отключите оба устройства от сети.

- Соедините выходы внешнего устройства с аудио/видео входами телевизора специальным кабелем (не входит в комплект поставки телевизора).
 - Нажмите кнопку **SOURCE** на ПДУ или на панели телевизора для вызова на экран меню **источников**. Нажмите кнопку **▲** на ПДУ или кнопку **CH+/CH-** на телевизоре для выбора нового источника из списка. Для подтверждения нажмите кнопку **OK** на ПДУ. Для возврата в режим просмотра телевизионных станций повторно нажмите кнопку **SOURCE** на ПДУ или на передней панели телевизора, выберите **TV**, подтвердите свой выбор кнопкой **OK** на ПДУ.
- Перед подключением ознакомьтесь с руководством по эксплуатации подключаемого оборудования. Для воспроизведения сигнала от внешнего устройства, правильно выберите соответствующие аудио, видео входы.

Источник
TV
AV1
AV2
YPbPr
HDMI1
HDMI2
HDMI3
VGA
MEDIA
○ OK



Схема подключения внешних YPbPr устройств к телевизору

Используйте стандартные кабели «тюльпан» 3xRCA и 2xRCA для подключения ТВ к внешнему устройству по компонентному YPbPr входу. Вы получите аналоговый сигнал высокого HD качества. Соблюдайте соответствие цвета штекеров кабелей и разъемов для корректного соединения.



Схема подключения внешних AV устройств к телевизору

Используйте стандартный кабель «тюльпан» 3xRCA для подключения ТВ к внешнему устройству по композитному CVBS входу. Вы получите аналоговый сигнал стандартного качества. Соблюдайте соответствие цвета штекеров кабелей и разъемов для корректного соединения.

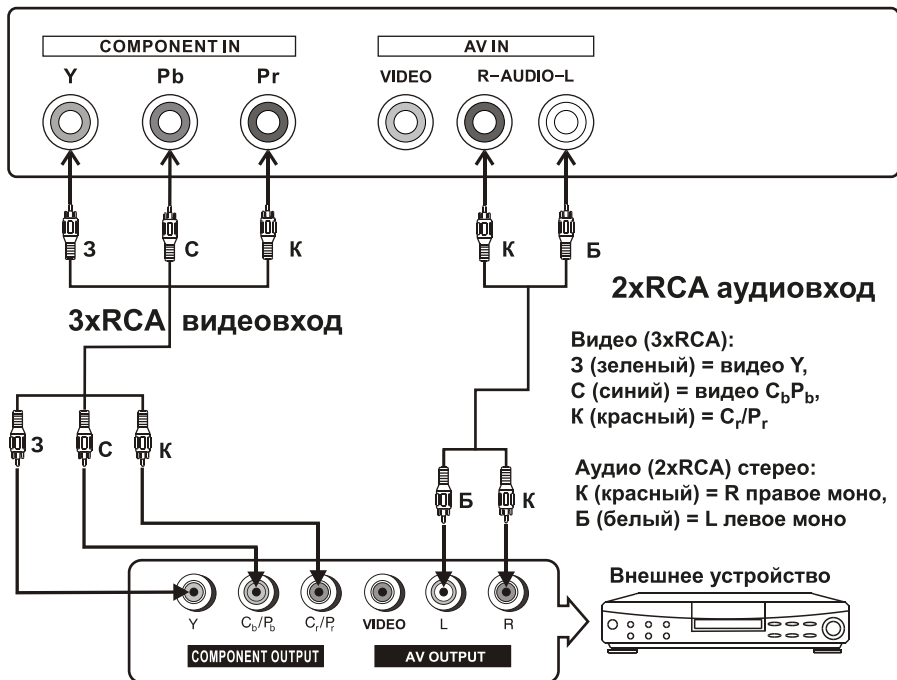

Схема подключения внешних HDMI устройств к телевизору.

Подключение наушников и внешних USB носителей.

Использование ТВ как монитора в случае подключения к компьютеру.

Используйте стандартный HDMI кабель необходимой длины для получения видео и аудио сигнала высочайшего качества от внешнего источника. Выберите правильный источник сигнала в меню SOURCE (HDMI 1, HDMI 2, HDMI 3) в зависимости от того, в какой порт вы подключили внешнее устройство.

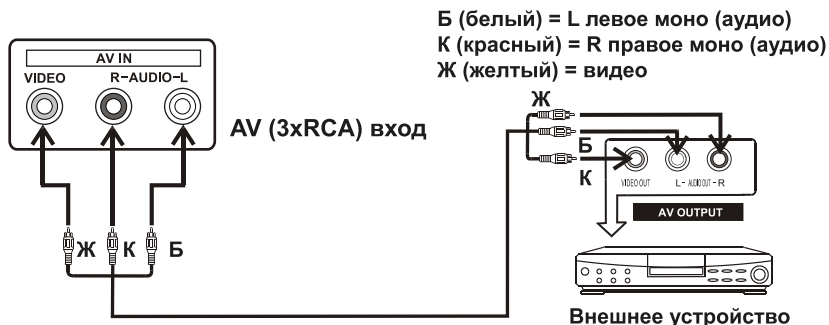
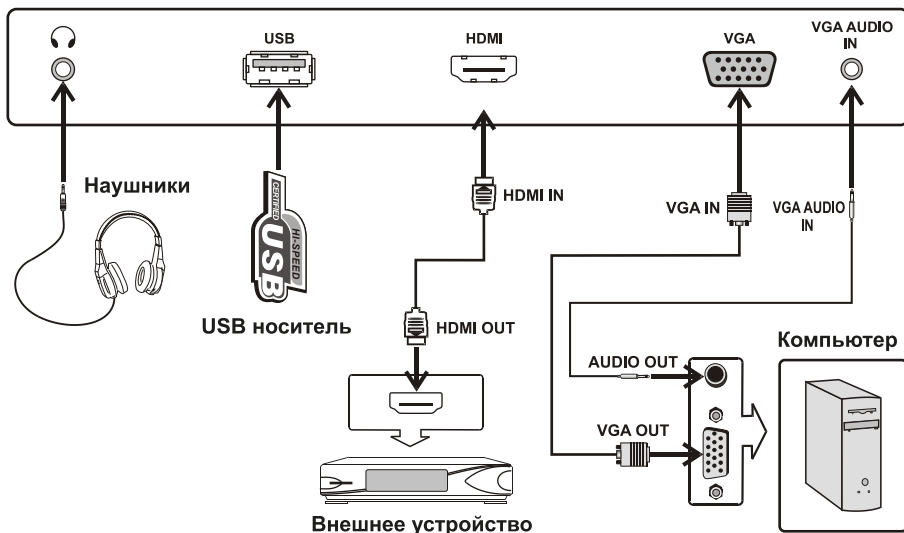

После того, как вы подключили компьютер к телевизору (используя его в качестве монитора), переключите источник сигнала на VGA, настройте видеовыход вашей видеокарты и осуществите автоподстройку изображения через основное меню телевизора («Экран»).

ПРИСОЕДИНЕНИЕ ПОДСТАВКИ

Распакуйте торговую коробку и достаньте корпус телевизора, кольцо декоративное, пластину металлическую, подставку и стойку (только для некоторых моделей). Удалите защитную пленку с поверхности корпуса телевизора и подставки. Положите горизонтально корпус телевизора на ровную, чистую и мягкую поверхность.

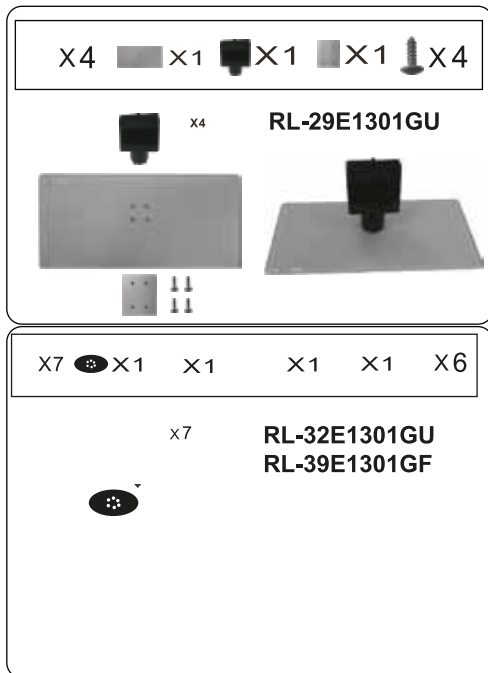

Шаг 1. Сборка подставки.

Соблюдая соосность отверстий, аккуратно соберите вместе металлическую пластину, основание, кольцо и держатель.

Шаг 2. Зафиксируйте сборку подставки винтами.

Шаг 3. Прикрепите собранную подставку к корпусу ТВ.

ВНИМАНИЕ!

Используйте ручную отвертку (не электрический шуруповерт) для фиксации всех винтов при сборке подставки. Соединение производите крайне аккуратно во избежание механических повреждений (особенно берегите нижнюю поверхность подставки от сколов и царапин краски). Механические повреждения телевизора не являются гарантийным случаем.

ПОДКЛЮЧЕНИЕ ТЕЛЕВИЗОРА

Телевизор работает от сети переменного тока 50/60 Гц и напряжением AC ~100-242В.

Не подключайте телевизор к источнику постоянного тока, а также к сети переменного тока через стабилизатор напряжения.

Высокое качество изображения телевизора достигается при использовании наружной антенны и не всегда может быть достигнуто применением комнатной антенны.

При использовании коаксиального кабеля (75 Ом) для МВ/ДМВ антенны, подсоединяйте штекер непосредственно в гнездо ANT, без использования каких-либо переходников.

Вставьте антенный штекер в антенное гнездо на задней панели телевизора.

Вставьте вилку кабеля электропитания в электрическую розетку.

Телевизор находится в дежурном режиме. Индикатор дежурного режима на передней панели телевизора **светится красным цветом**.

УПРАВЛЕНИЕ ТЕЛЕВИЗОРОМ

1. Переведите телевизор в рабочий режим нажатием кнопки (POWER) на ПДУ или на передней панели телевизора. При этом индикатор дежурного режима **светится зеленым (синим) цветом либо погаснет** (в зависимости от варианта исполнения).

2. Настройте телевизор на телевизионные каналы, как описано в пункте меню КАНАЛ.

3. Для перевода телевизора в дежурный режим нажмите кнопку (POWER) на ПДУ или на передней панели телевизора.

4. Для полного отключения телевизора выньте кабель электропитания из розетки электропитания.

ВЫБОР ТЕЛЕВИЗИОННОГО КАНАЛА

Последовательное переключение каналов

Для перехода к последующему/предыдущему каналу нажмите кнопки **CH-/CH+** на телевизоре или **CH-/CH+** (**CH/CH**) на ПДУ.

Непосредственное переключение каналов

Для переключения каналов от **1** до **9** необходимо нажать соответствующую цифровую кнопку на ПДУ.

Для переключения каналов от **10** до **125** нажмите последовательно соответствующие цифровые кнопки на ПДУ.

ВЫБОР ИСТОЧНИКА СИГНАЛА

Нажатием кнопки **SOURCE** на ПДУ или на телевизоре, вызовите меню для выбора источника сигнала.

Кнопками навигации выберите один из входов телевизора для подключения внешнего устройства, кнопкой **OK** на ПДУ подтвердите выбор.

Для возврата в режим просмотра телевизионных станций повторно нажмите на кнопку **SOURCE** на ПДУ или на телевизоре, выберите **TV** и подтвердите выбор кнопкой **OK** на ПДУ.

РЕГУЛИРОВКА ГРОМКОСТИ

Для увеличения/уменьшения громкости нажмите кнопки **VOL+/VOL-** на телевизоре или на ПДУ.

ВРЕМЕННОЕ ОТКЛЮЧЕНИЕ ЗВУКА

Нажмите кнопку  (**MUTE**) на ПДУ для временного отключения звука.

Нажмите кнопку  (**MUTE**) на ПДУ вновь для включения звука.

УСТАНОВКА ВРЕМЕНИ ОТКЛЮЧЕНИЯ

С помощью кнопки **SLEEP** на ПДУ возможно задать промежуток времени, по истечении которого телевизор перейдет в дежурный режим.

Выкл. ▶ 10 ▶ 20 ▶ 30 ▶ 60 ▶ 90 ▶ 120 ▶ 180 ▶ 240мин



ВЫБОР ФОРМАТА ЭКРАНА

Последовательным нажатием на кнопку **SCALE** на ПДУ выберите один из предустановленных форматов экрана

При выбранном источнике сигнала **VGA** формат изображения только **16 : 9**.

ВЫБОР РЕЖИМА ИЗОБРАЖЕНИЯ

При последовательном нажатии кнопки **RMODE** на ПДУ можно выбрать один из предустановленных режимов изображения:

Пользователь ▶ Динамический ▶ Стандартный ▶ Мягкий



ВЫБОР РЕЖИМА ЗВУКА

При последовательном нажатии кнопки **SMODE** на ПДУ можно выбрать один из предустановленных режимов звука:

Пользователь ▶ Стандартный ▶ Музыка ▶ Кино ▶ Спорт



ФУНКЦИЯ «ВОЗВРАТ»

С помощью кнопки  на ПДУ можно переключить телевизор на просматриваемый перед этим канал.

ФУНКЦИЯ «ЛЮБИМЫЙ КАНАЛ»

С помощью кнопки **FAV.** на ПДУ можно вызвать на экран список любимых каналов.

Редактировать список любимых программ Вы можете войдя в меню **КАНАЛ** подменю **Редактор программ**.

ИНФОРМАЦИЯ О КАНАЛЕ

В режиме нормального просмотра программ нажатием кнопки **INFO** на ПДУ на экран выводится справочная информация о канале (номер канала, имя канала, источник сигнала).

«СТОП-КАДР»

Первое нажатие кнопки **STILL** на ПДУ останавливает изображение на экране телевизора (режим **СТОП-КАДРА**). Второе нажатие на кнопку **STILL** отменяет остановку изображения.

СТЕРЕОВЕЩАНИЕ NICAM

Кнопка **AUDIO** на ПДУ переключает режимы стереофонического звучания **NICAM** на каналах эфирного и кабельного телевидения, при трансляции программ со стереозвучком.

СИСТЕМОЕ МЕНЮ

Меню телевизора может отображаться на русском, английском или других языках.

Система экранного меню позволяет настраивать различные параметры изображения и звука, выбирать режимы работы телевизора.

Примечание. В зависимости от текущего режима работы (выбранного источника сигнала) не все параметры могут быть доступны для настройки.

В данном руководстве описаны меню, которые появляются на экране при:

1. Источнике сигнала TV
2. Источниках сигнала AV / HDMI / YPbPr / Media
3. Источнике сигнала VGA / PC.

ИСТОЧНИК СИГНАЛА TV

Главное меню

1. Нажмите кнопку **MENU** на ПДУ или телевизоре для вывода на экран системного меню.
2. Используйте кнопки навигации ◀▶ на ПДУ или **VOL+/VOL-** на телевизоре для выбора групп системного меню:

КАНАЛ, ИЗОБРАЖЕНИЕ, ЗВУК, ВРЕМЯ, ПАРАМЕТРЫ.

3. Используйте кнопки ▲▼ на ПДУ или **CH+/CH-** на телевизоре для выбора пунктов меню.
4. Нажмите кнопку **OK** на ПДУ для входа в подменю предустановленных режимов.
5. Используйте кнопки ◀▶ на ПДУ или **VOL+/VOL-** на телевизоре для изменения значений параметра.
6. Для выхода из меню нажмите кнопку **MENU** или **EXIT** на ПДУ или **MENU** на телевизоре.

МЕНЮ ИЗОБРАЖЕНИЕ

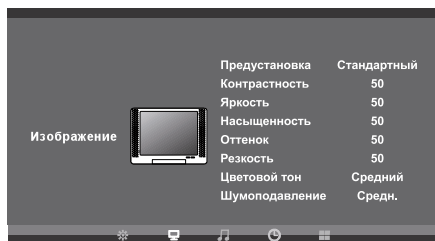

1. Нажмите кнопку **MENU** на ПДУ или телевизоре для вывода на экран системного меню.
2. Кнопками навигации ◀▶ на ПДУ или **VOL+/VOL-** на телевизоре выберите меню **ИЗОБРАЖЕНИЕ.**

3. Используйте кнопки ▲▼ на ПДУ или **CH+/CH-** на телевизоре для выбора пунктов меню.
4. Нажмите кнопку **OK** на ПДУ для входа в подменю предустановленных режимов.
5. Используйте кнопки ◀▶ на ПДУ или **VOL+/VOL-** на телевизоре для изменения значений параметра.
6. Для выхода из меню нажмите кнопку **MENU** или **EXIT** на ПДУ или **MENU** на телевизоре.

Режим изображения

С помощью кнопок ▲▼ на ПДУ или **CH+/CH-** на телевизоре выберите «Предустановка». Нажмите кнопку **OK** на ПДУ для входа в подменю. С помощью кнопок ▲▼ на ПДУ или **CH+ / CH-** на телевизоре выберите один из предустановленных режимов изображения (**Пользователь, Динамический, Мягкий, Стандартный**).

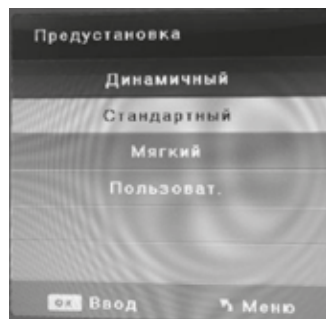

При выборе режима изображения **Пользователь** Вы можете с помощью кнопок ▲▼ (выбор параметра настройки), ◀▶ (изменение параметра настройки) изменить значения контрастности, яркости, насыщенности, резкости, оттенка.

Контрастность

Регулировка контрастности изображения.

Яркость

Регулировка яркости изображения.

Насыщенность

Регулировка насыщенности изображения.

Резкость

Регулировка четкости изображения.

Оттенок

Регулировка оттенка изображения (для NTSC).

Цветовой тон (температура)

С помощью кнопок ▲▼ на ПДУ или СН+/СН- на телевизоре выберите **Цветовой тон**. Нажмите кнопку ОК на ПДУ для входа в подменю. С помощью кнопок ▲▼ на ПДУ или СН+/СН- на телевизоре выберите один из предустановленных значений цветовой температуры (**Холодный, Средний, Теплый**)

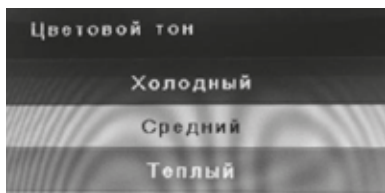

Шумоподавление

С помощью кнопок ▲▼ на ПДУ или СН+/СН- на телевизоре выберите **Шумоподавление**. Нажмите кнопку ОК на ПДУ для входа в подменю. С помощью кнопок ▲▼ на ПДУ или СН+/СН- на телевизоре выберите один из предустановленных режимов (**Низкое, Среднее, Высокое, Выкл.**)

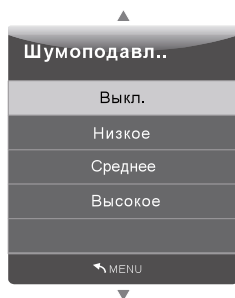

Для выхода из меню нажмите кнопку **MENU** или **EXIT** на ПДУ или **MENU** на телевизоре.

МЕНЮ ЗВУК

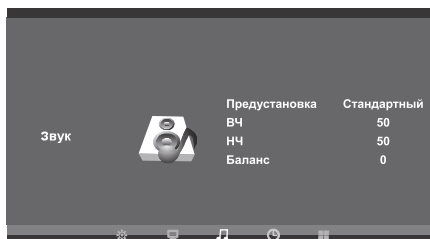

1. Нажмите кнопку **MENU** на ПДУ или телевизоре для вывода на экран системного меню.
2. Кнопками навигации ◀▶ на ПДУ или **VOL+/VOL-** на телевизоре выберите меню **ЗВУК**.
3. Используйте кнопки ▲▼ на ПДУ или **СН+/СН-** на телевизоре для выбора пунктов меню.
4. Нажмите кнопку **OK** на ПДУ для входа в подменю предустановленных режимов.
5. Используйте кнопки ◀▶ на ПДУ или **VOL+/VOL-** на телевизоре для изменения значений параметра.
6. Для выхода из меню нажмите кнопку **MENU** или **EXIT** на ПДУ или **MENU** на телевизоре.

Режим звука

С помощью кнопок ▲▼ на ПДУ или СН+/СН- на телевизоре выберите один из предустановленных режимов звука (**Стандартный, Музыка, Кино, Спорт, Пользователь**).

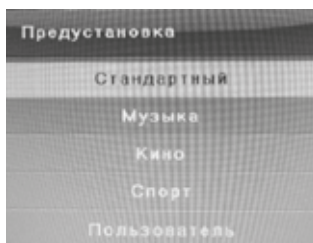

Высокие частоты

Настройка тембра звучания верхних частот.

Низкие частоты

Настройка тембра звучания низких частот (басов).

Баланс

Настройка баланса между правым и левым громкоговорителями.

МЕНЮ ВРЕМЯ

1. Нажмите кнопку **MENU** на ПДУ или телевизоре для вывода на экран системного меню.
2. Кнопками навигации **◀▶** на ПДУ или **VOL+/VOL-** на телевизоре выберите меню **ВРЕМЯ**.
3. Используйте кнопки **▲▼** на ПДУ или **CH+/CH-** на телевизоре для выбора пунктов меню.

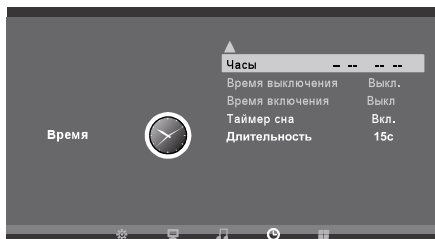

4. Нажмите кнопку **OK** на ПДУ для входа в подменю предустановленных режимов.
5. Используйте кнопки **◀▶** на ПДУ или **VOL+/VOL-** на телевизоре для изменения значений параметра.
6. Для выхода из меню нажмите кнопку **MENU** или **EXIT** на ПДУ или **MENU** на телевизоре.

Часы

С помощью кнопок **▲▼** на ПДУ или **CH+/CH-** на телевизоре выберите **Часы** и нажмите кнопку **OK** на ПДУ для входа в подменю.



Кнопками **▲▼** на ПДУ или **CH+/CH-** на телевизоре выберите дату, месяц, год, часы или минуты.

Кнопками **◀▶** на ПДУ или **VOL+/VOL-** на телевизоре установите значение текущего времени и дату.

Время выключения

С помощью кнопок **▲▼** на ПДУ или **CH+/CH-** на телевизоре выберите **Время выключения** и нажмите кнопку **OK** на ПДУ для входа в подменю.

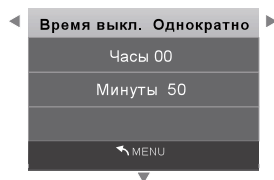

Кнопками **◀▶** на ПДУ или **VOL+/VOL-** на телевизоре установите режим времени выключения (**Выкл.**, **Однократно**, **Ежедневно**, **Пн-Пт**, **Пн-Сб**, **Сб-Вс**, **Воскресенье**).

Кнопками **▲▼** на ПДУ или **CH+/CH-** на телевизоре выберите часы или минуты.

Кнопками **◀▶** на ПДУ или **VOL+/VOL-** на телевизоре установите значение времени автоматического отключения телевизора.

Время включения

С помощью кнопок **▲▼** на ПДУ или **CH+/CH-** на телевизоре выберите **Время включения** и нажмите кнопку **OK** на ПДУ для входа в подменю.



Кнопками **◀▶** на ПДУ или **VOL+/VOL-** на телевизоре установите режим времени включения (**Выкл.**, **Однократно**, **Ежедневно**, **Пн-Пт**, **Пн-Сб**, **Сб-Вс**, **Воскресенье**).

Кнопками **▲▼** на ПДУ или **CH+/CH-** на телевизоре выберите часы или минуты, источник сигнала, номер канала, громкость.

Кнопками **◀▶** на ПДУ или **VOL+/VOL-** на телевизоре установите значение времени, источник сигнала, номер канала, требуемую громкость автоматического включения телевизора.

Таймер сна

С помощью кнопок ▲▼ на ПДУ или СН+/СН- на телевизоре выберите время, по истечении которого телевизор перейдет в дежурный режим.



Длительность

С помощью кнопок ▲▼ на ПДУ или СН+/СН- на телевизоре настройте длительность отображения основного меню телевизора.



Для выхода из меню нажмите кнопку MENU или EXIT на ПДУ или MENU на телевизоре.

МЕНЮ ПАРАМЕТРЫ

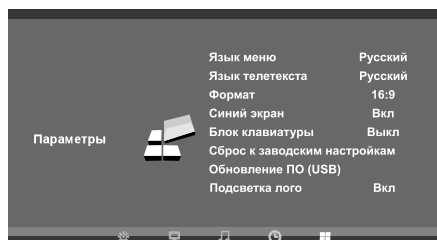

1. Нажмите кнопку MENU на ПДУ или телевизоре для вывода на экран системного меню.
2. Кнопками навигации ◀▶ на ПДУ или VOL+/VOL- на телевизоре выберите меню ПАРАМЕТРЫ.

3. Используйте кнопки ▲▼ на ПДУ или СН+/СН- на телевизоре для выбора пунктов меню.

4. Нажмите кнопку OK на ПДУ для входа в подменю предустановленных режимов.

5. Используйте кнопки ◀▶ на ПДУ или VOL+/VOL- на телевизоре для изменения значений параметра.

6. Для выхода из меню нажмите кнопку MENU или EXIT на ПДУ или MENU на телевизоре.

Язык меню

Кнопками ◀▶ на ПДУ выберите язык меню, например, Русский.



Язык телетекста

Выберите подходящий для вас язык отображения телетекст-страниц.

Формат

С помощью кнопок ▲▼ на ПДУ или СН+/СН- на телевизоре выберите **Формат**. Нажмите кнопку OK на ПДУ для входа в подменю. С помощью кнопок ▲▼ на ПДУ или СН+/СН- на телевизоре выберите один из предустановленных значений формата изображения

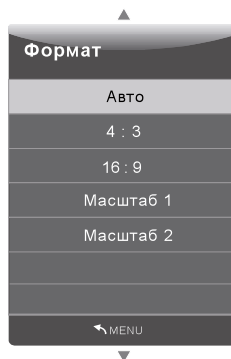

Синий экран

Последовательным нажатием кнопки **OK** на ПДУ включите (выключите) синий фон при отсутствии входного сигнала.

Блок. кнопок

Последовательным нажатием кнопки **OK** на ПДУ включите (выключите) опцию блокировки кнопок на передней панели телевизора.

Сброс настроек

Сброс всех настроенных параметров. Нажмите кнопку **OK** для старта. В открывшемся меню с помощью кнопок **◀▶** на ПДУ или **VOL+/VOL-** на телевизоре выберите **Да** или **Нет**.

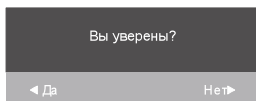

Обновление ПО (USB)

Используйте прошивки только с официального сайта производителя. Строго соблюдайте инструкции по обновлению ПО устройства.

Подсветка логотипа

Включение/выключение подсветки логотипа, расположенного на передней панели телевизора.

Для выхода из меню нажмите кнопку **MENU** или **EXIT** на ПДУ или **MENU** на телевизоре.

МЕНЮ КАНАЛ

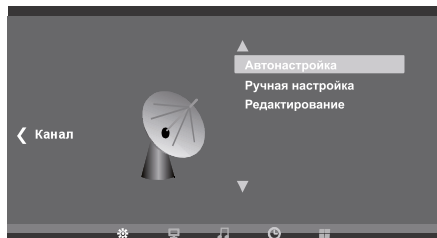

1. Нажмите кнопку **MENU** на ПДУ или телевизоре для вывода на экран системного меню.
2. Кнопками навигации **◀▶** на ПДУ или **VOL+/VOL-** на телевизоре выберите меню **КАНАЛ**.
3. Используйте кнопки **▲▼** на ПДУ или **CH+/CH-** на телевизоре для выбора пунктов меню.

4. Нажмите кнопку **OK** на ПДУ для входа в подменю предустановленных режимов.
5. Используйте кнопки **◀▶** на ПДУ или **VOL+/VOL-** на телевизоре для изменения значений параметра.
6. Для выхода из меню нажмите кнопку **MENU** или **EXIT** на ПДУ или **MENU** на телевизоре.

Автонастройка

Кнопками **▲▼** на ПДУ или **CH+/CH-** на телевизоре выберите **Автонастройка** и нажмите кнопку **OK** на ПДУ для запуска процесса автоматической настройки.

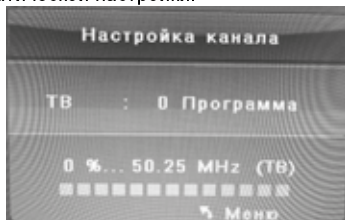

Программы будут сохранены в памяти телевизора после окончания процесса автоматической настройки.

Для выхода из настройки нажмите кнопку **MENU** на ПДУ или телевизоре, подтвердите выход кнопкой **◀ (Да)** или отмените кнопкой **▶ (Нет)** на ПДУ.

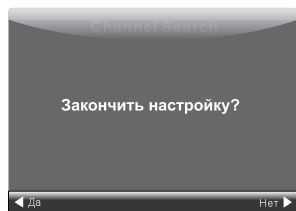

Ручная настройка

Кнопками **▲▼** на ПДУ или **CH+/CH-** на телевизоре выберите **Ручная настройка** и нажмите кнопку **OK** на ПДУ для входа в подменю.



Текущий канал

С помощью кнопок ◀▶ на ПДУ или VOL+/VOL- на телевизоре Вы можете выбрать номер программы для настройки.

Система цвета

С помощью кнопок ◀▶ на ПДУ или VOL+/VOL- на телевизоре Вы можете выбрать систему цвета: PAL, SECAM

Система звука

С помощью кнопок ◀▶ на ПДУ или VOL+/VOL- на телевизоре Вы можете выбрать систему звука: DK, BG

Поиск

Кнопками ▲▼ на ПДУ или CH+/CH- на телевизоре выберите **Поиск** и нажмите кнопку ◀ или кнопку ▶ на ПДУ для запуска процедуры сканирования.

Когда устойчивый сигнал найден, он будет автоматически занесен в память системы. Вы можете задать начальную частоту для поиска канала с помощью цифровых кнопок на ПДУ.

Подстройка

Используйте кнопки навигации ◀▶ на ПДУ, кнопки VOL+/VOL- на телевизоре для более точной настройки на канал.

АПЧ

Автоматическая подстройка частоты.

Редактор программ

Кнопками ▲▼ на ПДУ или CH+/CH- на телевизоре выберите **Редактор программ** и нажмите кнопку OK на ПДУ для входа в подменю.

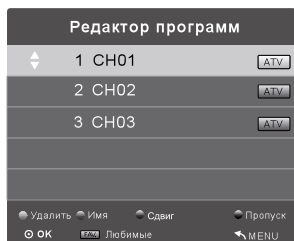

Осуществляйте выбор программ кнопками ▲▼ на ПДУ или CH+/CH- на телевизоре. Нажмите кнопку OK на ПДУ для просмотра выбранной программы.

Удалить

Кнопками навигации ▼▲ на ПДУ или кнопками CH+/CH- на телевизоре выберите программу и нажмите кнопку красного цвета. Выбранная программа будет удалена.

Имя

Кнопками ▲▼ на ПДУ или CH+/CH- на телевизоре выберите программу, которую Вы хотите переименовать и нажмите кнопку зеленого цвета.

Нажимайте кнопки ◀▶ на ПДУ или VOL+/VOL- на телевизоре для изменения местоположения символа, кнопки ▲▼ на ПДУ или CH+/CH- на телевизоре для ввода символов имени выбранной программы.

Нажмите кнопку OK на ПДУ для записи и MENU для выхода в подменю.

Переместить (Сдвиг)

Кнопками ▲▼ на ПДУ или CH+/CH- на телевизоре выберите программу, которую Вы хотите переместить и нажмите кнопку желтого цвета.

Кнопками ▲▼ на ПДУ или CH+/CH- на телевизоре переместите программу на нужное место. Нажмите кнопку OK на ПДУ, программа будет установлена.

Пропуск

Кнопками ▲▼ на ПДУ или CH+/CH- на телевизоре выберите программу и нажмите кнопку синего цвета. При этом около выбранной программы появится значок ⓪.

Программа, находящаяся в режиме пропуска не будет отображаться при переключении каналов по кольцу, однако по-прежнему может быть вызвана с помощью цифровых кнопок на ПДУ.

Повторное нажатие на кнопку синего цвета выключает опцию **Пропуск**, при этом значок ⓪ гаснет.

Любимые

Кнопками ▲▼ на ПДУ или CH+/CH- на телевизоре выберите программу, которую Вы хотите включить в список любимых и нажмите кнопку FAV. на ПДУ. При этом около выбранной программы появится значок ♥.

Повторное нажатие на кнопку FAV. на ПДУ убирает данную программу из списка любимых, при этом значок ♥ гаснет.

Для выхода из меню нажмите кнопку MENU или EXIT на ПДУ или MENU на телевизоре.

ИСТОЧНИК СИГНАЛА VGA**Внимание!**

Опция активна при подключении устройств с VGA-выходом.

Соедините выход видеокарты компьютера с VGA входом телевизора с помощью VGA кабеля. Выберите источник сигнала VGA.

1. Нажмите кнопку **MENU** на ПДУ или телевизоре для вывода на экран системного меню.
2. Кнопками навигации ◀▶ на ПДУ или **VOL+/VOL-** на телевизоре выберите меню **ЭКРАН**.

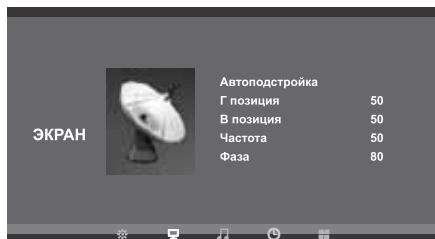

3. Нажмите кнопку **OK** на ПДУ для входа в под-меню.
4. Используйте кнопки ▲▼ на ПДУ или **CH+/CH-** на телевизоре для выбора пунктов подменю.
5. Используйте кнопки ◀▶ на ПДУ или **VOL+/VOL-** на телевизоре для изменения значений параметра.
6. Для выхода из меню нажмите кнопку **MENU** на ПДУ или на телевизоре.

Воспользуемся операционной системой WindowsXP и настроим разрешение экрана:

1. Кликните правой кнопкой мыши по рабочему столу операционной системы.
2. В появившемся окне выберите Свойства.
- 3.левой кнопкой мыши выберите вкладку Параметры.
4. Выберите монитор №2 (ЖК-телевизор) и присоедините его с помощью правой кнопки мыши.
5. Установите поддерживаемое разрешение с помощью ползунка для второго монитора. При желании установите галочку напротив «Расширение рабочего стола для этого монитора».
6. Нажмите последовательно кнопки «Применить» и «OK» для выхода.

Автонастройка

Настройка в автоматическом режиме всех параметров изображения.

Горизонтальная позиция

Отрегулируйте смещение изображения по горизонтали в режиме **VGA**.

Вертикальная позиция

Отрегулируйте смещение изображения по вертикали в режиме **VGA**.

Частота

Произведите регулировку для получения устойчивого изображения в режиме **VGA**.

Фаза

Отрегулируйте фазу изображения в режиме **VGA**.

Для выхода из меню нажмите кнопку **MENU** или **EXIT** на ПДУ или **MENU** на телевизоре.

ИСТОЧНИК СИГНАЛА HDMI, YPBPR, AV

Телевизор в режиме **HDMI, YPBPR, AV** (меню режимов **AV**).

Меню **ИЗОБРАЖЕНИЕ, ЗВУК, ВРЕМЯ, ПАРАМЕТРЫ** аналогичны меню, когда телевизор находится в режиме **TV**. Меню **КАНАЛ** недоступно.

**ВСТРОЕННЫЙ МЕДИА-ПЛЕЕР
ДОСТОИНСТВА**

- ◆ В Вашем телевизоре реализована возможность прослушивания музыки, просмотра фотографий или видео с внешних USB устройств.
- ◆ Для корректного отображения информации о воспроизводимом музыкальном файле на русском языке необходимо, чтобы метаданные файла (тэги) были сохранены в формате ID3v2.4 (кодировка UTF-8). Поменять формат и кодировку тэгов можно с помощью специальных программ (EasyTag, MP3tag и т.п.).
- ◆ Медиа-плеер поддерживает внешние жесткие диски (USB HDD) емкостью до 400 Гб.
- ◆ Поддерживаются файловые системы Hi Speed FS, FAT32, FAT16 (30 папок, 5000 файлов). Поддержка NTFS не гарантируется. Поддержка многофункционального карт-ридера не гарантируется.
- ◆ Медиа-плеер поддерживает воспроизведение файлов следующих типов:

ИЗОБРАЖЕНИЯ	*.JPEG, (до 15360x8640 пикс) *.BMP, (до 9600x6400 пикс) *.PNG (до 9600x6400 пикс)
МУЗЫКАЛЬНЫЕ ФАЙЛЫ	*.MP3 (32-320 kbps), *.AC3 (Dolby Digital) *.AAC (128-442kbps)
ТЕКСТЫ *.TXT Объем файла до 1 Мб	Кириллические шрифты поддерживаются только в кодировке Юникод. Для латинских букв досту- пна также кодировка BIG5

**УПРАВЛЕНИЕ РАБОТОЙ МЕДИА-ПЛЕЕРА
ОСНОВНЫЕ ФУНКЦИИ**

Источник
TV
AV1
AV2
YPbPr
HDMI1
HDMI2
HDMI3
VGA
MEDIA
○ OK

1. Вставьте USB-устройство в соответствующий разъем на задней стенке телевизора.
2. Для входа в меню Медиа-плеера нажмите кнопку **SOURCE** на ПДУ или на передней панели телевизора, выберите источник входного сигнала **Media** и нажмите кнопку **OK** на ПДУ.

Для возврата в режим просмотра телевизионных станций повторно нажмите на кнопку **SOURCE** на ПДУ или на передней панели телевизора, выберите источник сигнала **TV**, подтвердите свой выбор кнопкой **OK** на ПДУ.

3. Используйте кнопки ◀▶ на ПДУ для перемещения по меню.
4. Используйте кнопку **OK** на ПДУ для входа в подменю: **ФОТО**, **МУЗЫКА**, **КИНО** или **ТЕКСТ**.
5. Используйте кнопки ◀▶ ▲▼ на ПДУ для перемещения по подменю.
6. Используйте кнопку **OK** на ПДУ для открытия папок.
7. Обращайте внимание на подсказки, к-рые появляются на нижней панели экрана, для соержения дополнит. операций с файлами.
8. Для возврата из режима воспроизведения в подменю нажмите кнопку ■ или **EXIT** на ПДУ.

ПОДДЕРЖИВАЕМЫЕ ТИПЫ ВИДЕОФАЙЛОВ

Расширение	Декодирование видео			Аудиокодек
	Кодек	Разрешение (макс.)	Скорость потока (макс.) мбит/с	
avi	XVid, MPEG2, MPEG4, DivX, H.264, MJPEG	640x480@30fps	10	MP3, WMA, AAC, MP2, PCM, AC3
ts, trp	MPEG2, H.264	1920x1080@30fps	20	MP3, WMA, AAC, MP2, PCM, AC3
mkv, mov	MPEG4, H.264			
dat	MPEG1	352x288	20	MP2
mpg	MPEG1, MPEG2	1920x1080@30fps	20	MP3, WMA, AAC, MP2, PCM, AC3
vob	MPEG2	720x576	20	MPEG1 (уровень 1, 2, 3)

Нельзя говорить о полной поддержке всех вышеуказанных видеоформатов в виду различных способов их кодирования.

НАЗНАЧЕНИЕ КНОПОК УПРАВЛЕНИЯ ПДУ

Кнопка **▶||** предназначена для начала воспроизведения или продолжения воспроизведения, если плеер находится в режиме PAUSE (временная остановка режима воспроизведения).

Кнопки **◀◀**, **▶▶** предназначены для включения ускоренного воспроизведения файлов в обратном/прямом направлении. Для перехода к нормальному режиму просмотра нажмите кнопку **▶||**.

Кнопки **◀◀**, **▶▶** предназначены для возврата к предыдущему файлу/перехода к следующему файлу.

Кнопка **■** предназначена для остановки воспроизведения и возврата в меню.

Кнопки **◀▶** при воспроизведении текстового файла предназначены для перелистывания страниц (вверх/вниз), кнопки **▲▼** предназначены для перемещения по строкам (вверх/вниз). При выборе подменю **ФОТО**, **МУЗЫКА** или **КИНО** кнопки навигации **◀▶▲▼** предназначены для выбора папок и файлов.

Кнопка **INFO** предназначена для вызова на экран с экрана кнопок виртуального управления Медиа-плеером.

Кнопка **EXIT** предназначена для возврата в экранное меню, либо удаления кнопок виртуального управления Медиа-плеером с экрана.

[Красная] клавиша предназначена для того, чтобы удалить выбранный файл.

МЕНЮ ФОТО

1. Кнопками **◀▶** на ПДУ выберите **ФОТО** и нажмите кнопку **OK** на ПДУ для входа в режим просмотра изображений.

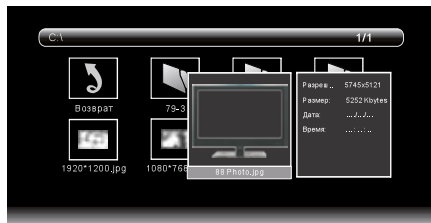

2. Кнопками **◀▶▲▼** на ПДУ выберите файл или папку для просмотра. При этом в центре экрана появится их уменьшенное изображение.

3. Нажмите **OK**, на выбранном (подсвеченном) файле появится галочка его добавления в плейлист. Таким образом, с помощью навигационных клавиш и клавиши **OK** добавьте желаемые файлы в плейлист (список воспроизведения).

4. Для вывода файла или отмеченного списка на весь экран нажмите клавишу **▶||** на пульте.

5. После начала воспроизведения файла нажмите кнопку **DISPLAY/INFO** или **OK** на ПДУ для вывода на экран кнопок виртуального управления Медиа-плеером. Кнопками **◀▶** на ПДУ выберите необходимый режим для просмотра и нажмите кнопку **OK** на ПДУ для активации.



Для выхода или перехода в другой режим нажмите кнопку **■** или **EXIT** на ПДУ.

МЕНЮ МУЗЫКА

1. Кнопками **◀▶** на ПДУ выберите **МУЗЫКА** и нажмите кнопку **OK** на ПДУ для входа в режим воспроизведения аудиофайлов.
2. Кнопками **◀▶▲▼** на ПДУ выберите файл или папку для прослушивания.
3. Для начала воспроизведения аудиофайла нажмите кнопку **▶||** на ПДУ.

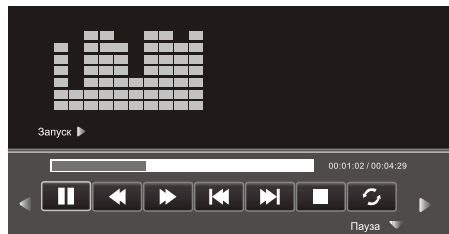

4. После начала воспроизведения файла нажмите кнопку **INFO** или **OK** на ПДУ для вывода на экран кнопок виртуального управления Медиа-плеером. Кнопками **◀▶** на ПДУ выбирайте необходимый режим для прослушивания. Нажмите кнопку **OK** на ПДУ для активации.

Для выхода или перехода в другой режим нажмите кнопку **■** или **EXIT** на ПДУ.

МЕНЮ КИНО

1. Кнопками ◀▶ на ПДУ выберите **КИНО** и нажмите кнопку **OK** на ПДУ для входа в режим просмотра видеофайлов.

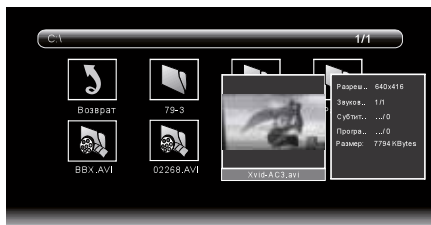

2. Кнопками ◀▶ ▲▼ на ПДУ выберите файл или папку для просмотра видеофайлов. При этом в центре экрана появится их уменьшенное изображение.

3. Для начала полноэкранного воспроизведения видеофайла нажмите кнопку ▶|| на ПДУ.

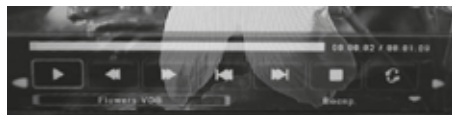

4. После начала воспроизведения файла нажмите кнопку **INFO** или **OK** на ПДУ для вывода на экран кнопок виртуального управления Медиа-плеером. Кнопками ◀▶ на ПДУ выбирайте необходимый режим для просмотра. Нажмите кнопку **OK** на ПДУ для активации.

Для выхода или перехода в другой режим нажмите кнопку ■ или **EXIT** на ПДУ.

МЕНЮ ТЕКСТ

1. Кнопками ◀▶ на ПДУ выберите **ТЕКСТ** и нажмите кнопку **OK** на ПДУ для входа в режим чтения текстовых файлов.



2. Кнопками ◀▶ ▲▼ на ПДУ выберите файл или папку для просмотра текстовых файлов. При этом в центре экрана появится их уменьшенное изображение.

3. Для начала полноэкранного чтения файла нажмите кнопку ▶|| на ПДУ.

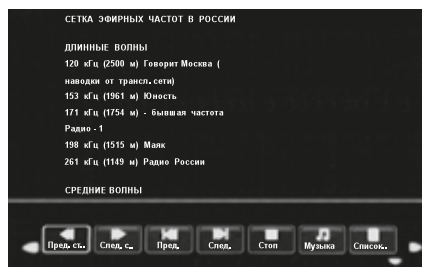

4. После начала воспроизведения файла нажмите кнопку **INFO** или **OK** на ПДУ для вывода на экран кнопок виртуального управления Медиа-плеером. Кнопками ◀▶ на ПДУ выбирайте необходимый режим для чтения. Нажмите кнопку **OK** на ПДУ для активации.

Для выхода или перехода в другой режим нажмите кнопку ■ или **EXIT** на ПДУ.

Примечание:

1. Если вы используете устройство со спецификацией USB 1.1, то видеofilm может воспроизводиться с перерывами, прерывисто. Используйте USB носители, поддерживающими стандарт USB 2.0.
2. Телевизор поддерживает воспроизведение внешних субтитров только в *.srt формате и в кодировке Unicode.

Замечания

1. USB-интерфейс поддерживает большинство USB-носителей, таких как flash- и жесткие диски, цифровые фотокамеры и т.д. Если при обнаружении устройства возникла ошибка, то возможно, что это устройство не поддерживается программным обеспечением телевизора и это не означает, что телевизор неисправен.
2. USB-порт выдает напряжение 5 В и максимальный ток до 500 мА. Если Вы хотите подключить к телевизору внешний жесткий диск, он должен иметь внешнее питание.
3. Иногда скорость чтения файлов с USB-носителей может падать, это бывает, например, при попытке воспроизведения файла большого размера. Падение скорости чтения не является неисправностью телевизора.

ТЕЛТЕКСТ

Телетекст - это бесплатная служба многих ТВ-станций, которая дает возможность получить дополнительную текстовую или графическую информацию при помощи обычного телевизионного сигнала. К ней относятся: новости, программы передач, курсы валют, спорт, погода, кино, театральные афиши, предложения туристических компаний, различная справочная и развлекательная информация с обновлением в режиме реального времени.

Ваш телевизор имеет встроенный декодер телетекста, позволяющий просматривать эту информацию.

Телетекст выводится на экран страницами. Страницы могут иметь номера от 100 до 999. Содержание телетекста приводится на странице 100, которая называется индексной.

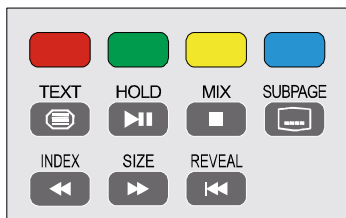

Включение/выключение телетекста

Нажмите **TEXT** на ПДУ. При этом телевизионное изображение исчезнет и появится страница, которую Вы смотрели последней. Чтобы вернуться в режим просмотра телевизионных программ нажмите повторно кнопку **TEXT**.

Цветные кнопки

При приеме телетекста в нижней части страницы расположены 4 цветных заголовка: красный, зеленый, желтый и голубой. Доступ к информации по одному из них может быть получен непосредственно при нажатии соответствующей цветной кнопки на ПДУ.

Точное время

При нажатии клавиши **TIME** на экране отображается точное время, заданное сетью телетекст.

Выбор страницы

Цифровыми кнопками введите номер интересующей страницы. Используйте цветные кнопки для выбора страниц или тематических разделов, которые индицируются в строке статуса соответствующими цветами.

Также, используя клавиши **CH+/CH-**, вы можете переходить на следующую/предыдущую страницу телетекста.

Страница с индексом

Кнопка **INDEX** вызова главной страницы, обычно под номером 100, на которой расположено оглавление.

Удержание страницы

Под одним номером страницы могут содержаться несколько подстраниц, которые показываются по очереди с интервалом, предусмотренным телестанцией. Номера подстраниц показываются ниже страницы.

Пример: 3/6 - на экране третья страница из шести страниц. Если Вы хотите посмотреть одну из подстраниц подольше, нажмите кнопку **HOLD**. Подстраницы начнут снова меняться, если Вы нажмете кнопку **HOLD** повторно.

Непосредственный вызов одной из подстраниц

После нажатия кнопки **SUBPAGE** в нижнем краю экрана появится, например P101/... Кнопками 0...9 задайте номер подстраницы, которую Вы хотите вызвать. Нужная подстраница будет найдена и показана. Чтобы ее покинуть повторно нажмите **SUBPAGE**.

Отображение скрытой информации

Чтобы показать скрытый ответ, например, решение загадок, викторин, нажмите кнопку **REVEAL**.

Нажмите повторно, чтобы вновь спрятать скрытые слова.

Изменение размеров страницы

Последовательное нажатие на кнопку **SIZE** вызывает увеличение высоты букв в два раза вначале на верхней половине экрана, затем на нижней половине. Новое нажатие кнопки **SIZE** возвращает страницу телетекста к нормальному виду (без увеличения размеров букв).

Микс-режим

При первом нажатии на кнопку **MIX** вызывается режим наложения телетекста и ТВ изображения; при повторном нажатии - только режим телетекста.

ОСНОВНЫЕ ТЕХНИЧЕСКИЕ ХАРАКТЕРИСТИКИ

Основные характеристики	Модель	RL-29E1301GU	RL-32E1301GU	RL-39E1301GF
	Макс. разрешение	1366x768	1366x768	1920x1080
Прием сигнала	PAL, SECAM, B/G, D/K (NTSC по AV входу) NICAM стерео Телетекст 1000 страниц Стереозвук			
Изображение		300000:1	450000:1	700000:1
	Яркость	400 кд/м ²	400 кд/м ²	450 кд/м ²
	Время отклика пикселя	8 мс	9 мс	8 мс
Функции	199 Программ/Автопоиск Таймер сна Меню на рус./англ. языках Высококачественный ТВ-тюнер Прием каналов кабельного телевидения Блокировка от детей Выбор любимых каналов			
Поддержка интерфейса VGA (D-sub 15)	640x480, 60Гц; 800x600, 60Гц; 1024x768, 60Гц 1360x768, 60Гц и 1920x1080,60Гц (только для 39")			
Поддержка интерфейса HDMI	480i/480p/576i/576p/720p/1080i 1080p (только для 39")			
Встроенный Медиа-плеер	Типы воспроизводимых форматов	JPEG, BMP, PNG, MP3, AC3, AAC, AVI MPEG1, MPEG2, DAT, VOB, TS, M2TS, MKV TXT (UNICODE)		
	USB 2.0			
Видео входы	VGA, YPbPr, VIDEO, HDMI			
Аудио входы	PC AUDIO Сtereo аудиовход (RCAxR/L)			
Аудио выход	наушники			
Выход на наушники	1			
Источник питания	AC~100-242В, 50/60Гц			

Все иллюстрации, приведенные в данном руководстве, являются схематическими изображениями объектов и могут отличаться от их реального внешнего вида.

Приведенные в таблице технические характеристики являются справочными и не могут служить основанием для предъявления претензий.

- Встроенные динамики обеспечивают высокое качество и экономят место.
- Наличие большого количества видеовходов позволяет непосредственно подключить к аппарату проигрыватель DVD, видеокамеру, другие источники видеосигналов и наслаждаться отличным изображением. Изделие также может использоваться в качестве компьютерного монитора через входы VGA и HDMI или как телевизор через антенный вход.
- Малое время отклика панели полностью устраняет шлейф на быстро меняющихся изображениях при просмотре фильмов и в компьютерных играх.
- Количество цветов достигает 16,7 миллиона оттенков.
- Более высокие угол обзора, яркость, контрастность и меньшее энергопотребление.
- Интеллектуальный аудиовизуальный эффект.
- Современный гребенчатый фильтр делает изображение более ясным.
- Технология 3D преобразования сигналов с черезстрочной разверткой в прогрессивную полностью устраняет дрожание на экране от черезстрочной развертки.
- Встроенный таймер позволяет установить время включения и выключения. Имеется также таймер автоотключения при пропадании сигналов.
- Система дистанционного управления.
- Функция автонастройки изображения в режиме РС поможет за несколько секунд добиться наилучшего качества изображения.
- Технология автобаланса цвета в режиме РС наилучшим образом отрегулирует цветовой оттенок для любых видеокарт.
- Техника автоматического шумопонижения значительно уменьшает заметность помех от экранного меню и слабых сигналов и делает изображение более чистым.
- Поддержка интерфейса USB позволяет просматривать фотографии, прослушивать музыкальные файлы, наслаждаться любимыми фильмами и клипами высокого качества разрешения HD-ready, используя в качестве носителя сигналов USB flash drive или HDD USB.
- Благодаря улучшенным характеристикам основной платы телевизора расширяются возможности коммутации (подключения) внешних устройств.
- Благодаря стеклянному антибликовому покрытию экрана телевизионная картинка останется сочной и контрастной даже под воздействием ярких солнечных лучей.
- Супертонкая фронтальная рамка значительно улучшает дизайн телевизора. Она позволит значительно расширить границы воспринимаемого изображения.

КОМПЛЕКТ ПОСТАВКИ

Жидкокристаллический цветной телевизор	- 1 шт.
Руководство по эксплуатации	- 1 шт.
Гарантийный талон	- 1 шт.
Пульт дистанционного управления (ПДУ)	- 1 шт.
Элементы питания AAA	- 2 шт.
Комплект для полной сборки подставки (ножки)	- 1 шт.
Комплект саморезов для крепления подставки	- 1 шт.
Индивидуальная упаковочная тара	- 1 шт.

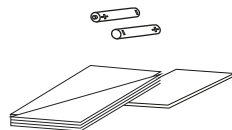

X4  X1  X1  X1  X4

RL-29E1301GU



X4



RL-32E1301GU
RL-39E1301GF

x7



X7  X1  X1  X1  X1  X6

Монтаж на стену

Руководство по установке настенного кронштейна

1. Не пытайтесь устанавливать телевизор самостоятельно. Предоставьте установку квалифицированным специалистам.
2. Не устанавливайте телевизор на наклонной стене, где его наклон составляет более 10 градусов по вертикали или где он не может быть надежно закреплен.
3. Перед установкой необходимо убедиться в том, что стена соответствует требованиям безопасности, и что она пригодна для крепежных элементов, входящих в комплект поставки (т.е. стена должна быть кирпичной или бетонной). Не пытайтесь установить телевизор на недостаточно твердой стене - например из гипсокартона или алебаstra. Если нет возможности измерить прочность стены, каждое монтажное отверстие должно выдерживать осевую нагрузку не менее 100 Н и напряжение сдвига свыше 200 Н.
4. Для крепления используйте детали, входящие в комплект поставки кронштейна. Не используйте винты другой спецификации.
5. Сверление отверстий в стене должно выполняться в соответствии с инструкциями, а сами отверстия должны соответствовать требованиям обозначенными выше. Несоблюдение этих требований может привести к несчастным случаям.
6. Во избежание возникновения пожара и поражения электрическим током, не устанавливайте нагревательные приборы или другие источники тепла под телевизором.
7. Не следует устанавливать телевизор в местах с высокой влажностью или в непосредственной близости от датчиков или линий высокого напряжения. Это может привести к несчастному случаю.
8. Не устанавливайте телевизор в местах, где поблизости имеются другие источники питания, а также там, где он может упасть или создает помехи.
9. После установки телевизора не следует толкать его или выполнять какие-либо иные действия, которые могут привести к его падению.
10. Перед установкой убедитесь, что питание отключено. Во время установки не прикасайтесь к экрану твердыми или острыми предметами.
11. При необходимости перемещения телевизора после его установки, обратитесь к специалистам.

Битье пиксели

Критерии определения неисправности ЖК-панели

Компания **Rolsen** прилагает все усилия для создания высококачественных изделий, используя лучшие комплектующие части и подвергая изделия строгому выходному контролю качества. Ввиду особенностей используемых в ЖК-телевизорах технологий, матрица телевизора, состоящая из нескольких миллионов отдельных элементов, создающих изображение, иногда может иметь отдельные дефекты на уровне таких элементов. Телевизор, ЖК-матрица которого будет неисправна, будет отремонтирован или заменен в течение гарантийного срока, установленного на изделие в соответствии с гарантийными обязательствами Изготовителя, при этом, после ремонта или замены, ЖК-матрица телевизора будет соответствовать нижеуказанным критериям. При принятии решения о неисправности ЖК-матрицы телевизора компания Rolsen руководствуется следующими:

- Дефектная точка - это неработающая точка на экране одного из цветов (красного, зеленого или синего), составляющих пиксель изображения;
- Дефект точки может проявляться в виде яркой (постоянно светящейся) или темной (постоянно не светящейся) точки;
- Смежная пара дефектных точек - это две одинаковые (две яркие или две темные) дефектные точки, расстояние между которыми менее или равняется 15 мм;

Неисправной считается ЖК-матрица телевизора если:

- имеет более 1 ярких или более 5 темных точек или общее количество дефектных точек больше 5.
- имеет более 3-х пар смежных дефектных точек;
- имеет дефектные строки или полосы.

Телевизор, ЖК-матрица которого не выходит за пределы нижеуказанных критериев, считается исправным. Для точной диагностики неисправности ЖК-матрицы необходимы специальные условия, тестовые сигналы и специальное оборудование, поэтому проверку качества ЖК-матрицы телевизора может произвести только уполномоченный сервисный центр.

При возникновении неисправностей в работе телевизора попробуйте выключить его и включить снова. Для устранения неисправностей можно также воспользоваться приведенной ниже таблицей. Если неисправность не исчезает, обратитесь за помощью к техническим специалистам.

Симптом	Возможная причина	Способ устранения
Шум и снег на изображении	<ol style="list-style-type: none"> 1. Поврежден антенный кабель или штекер. 2. Неправильная настройка на канал. 3. Не верно выбран тип антенного кабеля. 4. Антенна установлена неправильно. 5. Слабый сигнал. 	<ol style="list-style-type: none"> 1. Проверьте исправность антенного кабеля и штекера. 2. Перенастройте телевизор на канал. 3. Проверьте тип антенного кабеля (VHF/UHF). 4. Настройте направление и расположение антенны. 5. Попробуйте использовать антенный усилитель.
Изображение лучше, но зашумлено	Неправильно установлена телевизионная система.	Войдите в меню «Настройка» и переустановите систему звука.
Нет звука и изображения	Не подключен или неисправен сетевой шнур.	<ol style="list-style-type: none"> 1. Проверьте сетевой шнур. 2. Проверьте, что телевизор не находится в дежурном режиме. 3. Проверьте, что сетевой выключатель включен.
Полосы на изображении	Помехи от автомобильного электрооборудования, ламп дневного света, электродвигателей и т.д.	Не используйте оборудование создающее помехи рядом с телевизором. Подберите положение антенны и кабеля, чтобы уменьшить помехи приему телевизионных программ.
Повторы на изображении	<ol style="list-style-type: none"> 1. Отражение телевизионных сигналов от зданий и рельефа местности. 2. Неправильный выбор антенны. 	<ol style="list-style-type: none"> 1. Используйте остронаправленную внешнюю антенну. Используйте точную настройку на канал. 2. Отрегулируйте положение наружной антенны.
Нет цвета	<ol style="list-style-type: none"> 1. Установлена слишком малая насыщенность цвета. 2. Неверно установлена система цвета. 	<ol style="list-style-type: none"> 1. Установите необходимую насыщенность цвета в меню «Изображение». 2. Установите систему цвета в меню «Настройка».
Нет звука	<ol style="list-style-type: none"> 1. Установлен слишком низкий уровень громкости. 2. Звук отключен. 3. Система звука выбрана неправильно. 	<ol style="list-style-type: none"> 1. Отрегулируйте уровень громкости. 2. Включите звук кнопкой «MUTE» на ПДУ. 3. Измените систему звука в меню «Настройка».
Нет компьютерного изображения мигает красный индикатор	Сигнальный кабель не подключен или неисправен.	Проверьте сигнальный кабель, переподключите его или замените в случае неисправности.
Нет управления от пульта ДУ или дальность действия мала	<ol style="list-style-type: none"> 1. Приемник ДУ закрыто внешними предметами. 2. Разрядились элементы питания ПДУ. 	<ol style="list-style-type: none"> 1. Уберите предметы закрывающие приемник ДУ. 2. Замените элементы питания в ПДУ.
Плохое качество компьютерного изображения	<ol style="list-style-type: none"> 1. Неверные настройки. 2. Установлено неоптимальное разрешение. 	<ol style="list-style-type: none"> 1. Используйте функцию автоформата. 2. Установите оптимальное разрешение.

Компьютерное изображение не на весь экран или смещено	<ol style="list-style-type: none">1. Неверные настройки.2. Установлено неоптимальное разрешение.	<ol style="list-style-type: none">1. Используйте функцию автоформата.2. Настройте сдвиг по горизонтали и вертикали.3. Используйте рекомендованный режим «GEOMETRIC».
Выключение сопровождается шумом	Переходный процесс в электрических цепях	Это нормально
Телевизор работает неправильно или не работает	Нормальное функционирование нарушено внешним воздействием: молнией, разрядом статического электричества и т.д.	Выключите телевизор сетевым выключателем и вновь включите через 1 — 2 минуты.

Предостережение: Не допускайте, чтобы изображение на экране не менялось в течение длительного промежутка времени, используйте процедуру защиты экрана. Неподвижное высококонтрастное изображение может оставить «тень» на экране. Обычно, при отключении, тень постепенно исчезает, но в дальнейшем может снова появиться. Подобная неисправность не является гарантийным случаем.

Гарантия действительна только при наличии правильно и четко заполненного оригинального гарантийного талона с указанием серийного номера изделия, даты продажи, гарантийного срока, четкими печатями продавца. Серийный номер и модель изделия должны совпадать с данными, указанными в гарантийном талоне.

Гарантия не распространяется: на периодическое обслуживание, установку, настройку изделия на дому у владельца.

РАСШИФРОВКА СЕРИЙНОГО НОМЕРА

Пример серийного номера	3	0	1	К	С	0	1	2	3	4	5
Обозначение полей	1	2		3		4					

1 – год производства, указание последней цифры (3 - 2013г.)

2 – месяц производства (01 - январь)

3 – код завода - производителя (КС – Калининград)

4 – серийный номер (от 000001 до 999999)



Для уточнения адреса и телефона сервисного центра в вашем городе звоните по телефону информационного центра Rolsen Electronics

8-800-200-5601 (звонок по России бесплатный).

Подробную информацию о **сервисных центрах** можно найти на официальном сайте компании **www.rolsen.ru**.



MO04

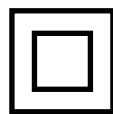

Производитель устанавливает срок службы телевизионной техники 5 лет. Сертификат № РОСС RU.MO04.B03307 от 10.12.2012.

Все иллюстрации, приведенные в данной инструкции, являются схематическими изображениями объектов, которые могут отличаться от их реального внешнего вида.

Отверстия для настенного крепления соответствуют стандарту VESA

Технические характеристики, дизайн и алгоритмы работы устройства могут быть изменены без предварительного уведомления.